



PROLOGY

Модель:
MDN-2410

мультимедийный центр



Руководство пользователя

Руководство пользователя определяет порядок установки и эксплуатации FM-приемника и проигрывателя DVD/VCD/WMA/MPEG4/CD/MP3-дисков (далее "проигрывателя") в автомобиле с напряжением бортовой сети 12 В. Установку проигрывателя рекомендуется производить с привлечением специалиста по электрооборудованию автомобилей.

Самостоятельное вскрытие проигрывателя, механические повреждения и нарушение порядка эксплуатации могут привести к его неисправностям и к лишению права на гарантийное обслуживание.

В связи с постоянной работой по совершенствованию проигрывателя, повышающей его надежность и улучшающей эксплуатационные характеристики, в конструкцию могут быть внесены незначительные изменения, не отраженные в настоящем Руководстве.

Назначение

Проигрыватель Prology MDN-2410 предназначен для воспроизведения дисков форматов DVD, Video CD, Audio CD, MP3, WMA, MPEG1, MPEG2 или MPEG4. Проигрыватель обеспечивает:

- воспроизведение цветного изображения через композитный видеовыход в системах цветности NTSC/PAL/AUTO;
- прием радиостанций в FM/УКВ-диапазоне;
- воспроизведение звука через внешние громкоговорители или через линейный выход.
- работу с Навител Навигатор 3.2 – навигационное программное обеспечение (Автоверсия)



NAVITEL –Навител Навигатор 3.2 – навигационное программное обеспечение (Автоверсия), разработанное ЗАО «ЦНТ» для мультимедийных

устройств с сенсорным экраном, оснащенных встроенными или внешними GPS-приёмниками. Вместе с программным обеспечением поставляются бесплатная карта всей России, которая содержит основные магистрали с названиями населенных пунктов и подробные карты крупных городов РФ (Москва, Санкт-Петербург, Екатеринбург, Новосибирск и т.д.).

Программа позволяет загрузку подробных карт городов и областей России с номерами домов, названиями улиц, станций метро и другой важной информацией. В числе прочего, спутниковая программа навигации обеспечивает голосовое сопровождение по маршруту. Программа оптимизирована под небольшое разрешение экрана, в ней реализовано быстрое масштабирование и прокрутка карты, а так же автоматическое переключение между картами различных масштабов.

ЗАО «ЦНТ» - активно развивающаяся компания, ориентированная на рынок Российской Федерации и стран СНГ. Миссия компании - совершенствование, развитие и распространение современных решений и продуктов в области информационных технологий и цифровой картографии. Мы стремимся разрабатывать программное обеспечение, удовлетворяющее требованиям надежности, безопасности и удобства использования.

ЗАО «ЦНТ» уделяет большое внимание оперативной и квалифицированной технической поддержке своих клиентов. **По всем вопросам, связанным навигационным программным обеспечением Навител Навигатор 3.2 - Автоверсия (проблемы в работе, обновления и прочее) обращайтесь в ЗАО «ЦНТ»:**

Адрес: 125171, г. Москва, ул. 3. и А. Космодемьянских, д.4 корп.1

Телефон: (495) 787-66-80

Email: sales@navitel.su Web: <http://www.navitel.su>

Режим работы: понедельник - пятница с 10.00 до 19.00 (без обеда)

Содержание

Функции центра.....	3
Комплект поставки.....	3
Основные технические характеристики.....	4
Воспроизводимые диски и форматы.....	5
Безопасное и эффективное использование устройства.....	6
Установка устройства.....	10
Схема подключения проводов устройства.....	12
Элементы управления на передней панели.....	13
Пульт дистанционного управления.....	14
Общие операции.....	16
Управление радиоприемником.....	17
Режим специальных настроек проигрывателя.....	19
Основные операции управления воспроизведением дисков.....	21
Детальное описание функций проигрывателя дисков.....	22
Использование карт памяти SD/USB.....	26
Основные операции по изменению настроек проигрывателя.....	27
Хранение, транспортирование, ресурс, утилизация.....	32
Гарантии поставщика.....	32
Эксплуатационные ограничения и текущий ремонт.....	34

Функции

- Широкоформатный ЖК-монитор размером 4" (10 см)
- Интерактивная сенсорная панель управления с графическим интерфейсом
- Системы цветности PAL/NTSC/AUTO
- Высокая выходная мощность (4x55 Вт)
- Совместимость с форматами DVD, MPEG4, VCD, CD, MP3, WMA, JPEG
- Поддержка файловой системы Giga MP3
- Слот для карт памяти SD
- Встроенный модуль навигации
- Навигационное ПО на SD-карте
- Поддержка карт памяти с интерфейсом USB
- Память на 24 радиостанции
- Дистанционное управление
- Русскоязычное экранное меню
- Линейный аудио/видеовход RCA
- Видеовход для камеры заднего обзора
- 2 видеовыхода RCA
- 4-канальный аудиовыход RCA
- Линейный RCA выход на сабвуфер
- Стандартный монтажный размер 2 DIN
- Стандартный разъем ISO

Комплект поставки

Проигрыватель Prology MDN-2410	1 шт.
Пульт дистанционного управления	1 шт.
Монтажный винт	1 шт.
Резиновая демпфирующая прокладка	1 шт.
Соединительные кабели	1 комплект
Крепёжные принадлежности	1 комплект
Ключ-съемник	2 шт.
SD-карта с навигационным ПО	1 шт.
Руководство по эксплуатации навигатора	1 шт.
GPS антенна	1 шт.
Настоящее Руководство пользователя	1 шт.
Гарантийный талон	1 шт.
Индивидуальная потребительская тара	1 комплект

Основные технические характеристики

Общие

Напряжение питания, предельные значения	11 – 16 В постоянного тока
Полярность источника питания	Только системы с заземлением отрицательного полюса батареи
Максимальная выходная мощность	4 x 55 Вт
Подходящее сопротивление динамиков	4-8 Ом
Номинал встроенного предохранителя	15 А
Уровень входного аудиосигнала	≥ 300 мВ
Линейный выход сабвуфера	4 В
Антишоковая память	12 с (CD), >100 с (MP3)/ 45 с (CD), >100 с (MP3)
Размеры установочные (Ш x В x Г)	188 x 108 x 154 мм
Вес	2,0 кг

Радиоприёмник

Диапазон частот FM	87,5 - 108 МГц
Диапазон частот УКВ	65 - 74 МГц
Полезная чувствительность	8 дБ (мкВ)
Глубина разделения стереоканалов (1 кГц)	30 дБ
Диапазон воспроизводимых частот	30 - 15 000 Гц
Отношение сигнал-шум	> 55 дБ



Проигрыватель DVD/MP3/CD

Размер дисков	12 см (5")
Частотная характеристика	20 Гц - 20 кГц
Отношение сигнал-шум	> 80 дБ
Глубина разделения стереоканалов	> 60 дБ
Коэффициент нелинейных искажений	< 0,2% (1кГц)
Система телевизионного сигнала	PAL/NTSC/AUTO
Видеовыход	1 ± 0.2 В
Разрешение по горизонтали	≥ 500 линий

Монитор

Тип дисплея	жидкокристаллический
Способ управления	активная матрица TFT
Диагональ экрана	4" (100 мм.)
Размер экрана (ШxВ)	87,84 x 49,78 мм
Размер экранного элемента	0,061 x 0,183 мм
Разрешение дисплея	480 × 272 точек

Воспроизводимые диски и форматы

Тип диска и логотип	Размер диска	Максимальное время воспроизведения
DVD Video 	5 дюймов (12 см)	Приблизительно 133 минуты (SS/SL) Приблизительно 242 минуты (SS/DL) Приблизительно 266 минут (DS/SL) Приблизительно 484 минуты (DS/DL) SS = односторонний, DS = двухсторонний, SL = однослойный, DL = двухслойный
Video CD 	5 дюймов (12 см)	Приблизительно 74 минуты.
Audio CD 	5 дюймов (12 см)	Приблизительно 74 минуты.

Также для воспроизведения могут использоваться следующие типы файлов:

Аудиофайлы: MP3 (*.mp3), WMA (*.wma)

Видеофайлы: MPEG 2 (*.vob), MPEG 1(*. dat), DivX/XviD (*.avi, *.divx)

Файлы с изображениями: JPEG (*.jpg)

Ограничения для файлов MP3:

- ISO 9660 или ISO 9660+Joliet,
максимальное допустимое количество символов в имени файла -30.
- Максимальная глубина вложенности папок: 9
- Максимальное число папок на диске: 99
- Максимальное количество треков MP3 на DVD диске: 1000 (Giga MP3)
- Максимальная продолжительность одного трека: 99 минут 59 секунд
- Скорость передачи данных: 32- 320 Кбит/с (предпочтительно 128 Кбит/с)
- Частота дискретизации: 8-48 КГц (предпочтительно 44.1 КГц)

Не поддерживаются форматы:

*.ACC, *.DLF, *.PLS, MP3 PRO, файлы с DRM, а также диски с открытой сессией.

Номер региона (номер регионального ограничения) DVD

Номер региона данного проигрывателя "5".



Для безопасного и эффективного использования устройства

- Данное изделие является технически сложным товаром и относится к бытовой радиоэлектронной аппаратуре. По Общероссийскому классификатору продукции и услуг Устройство относится к группировке 3230115 “Устройства радиоприемные комбинированные прочие” (часть IV ОКДП).
- Монтаж и эксплуатация данного устройства должны осуществляться в соответствии с настоящим Руководством. Монтаж устройства осуществляется в штатное место в панели приборов автомобиля, подключение и настройка изделия популярно изложены в Инструкции по установке и могут быть произведены потребителем в полном объеме самостоятельно. Однако завод-изготовитель настоятельно рекомендует Вам поручить проведение указанного комплекса работ сервисному центру, сертифицированному по ГОСТ Р 51709-2001 (ОКУН 017613) - установка на легковой автомобиль дополнительного электрооборудования, сигнализаций и др. (далее – сертифицированный сервисный центр).
- Для подачи питания на данное устройство может использоваться только источник питания с напряжением +12В постоянного тока; отрицательная клемма аккумуляторной батареи должна быть соединена с “массой”.
- Перед установкой устройства, пожалуйста, полностью прочитайте данную Инструкцию. Установка устройства требует подключения ко многим штатным системам автомобиля. Автомобили имеют низковольтные или мультиплексные системы, которые могут быть повреждены при использовании низкоомных проверочных приборов, например, проверочных ламп или логических пробников (которые используются для тестирования компьютеров). Для проверки всех штатных цепей автомобиля перед подключением устанавливаемого устройства используйте только высококачественный цифровой мультиметр.
- Не пытайтесь в случае поломки открыть корпус устройства и отремонтировать его самостоятельно. Если устройство не работает правильно, обратитесь к соответствующему разделу данного Руководства. Ошибки, допущенные при установке и эксплуатации устройства, могут быть иногда приняты за его неисправность. Если неисправность не устранена, обратитесь в сервисный центр.
- При мойке автомобиля следите, чтобы внутрь устройства не попала вода, так как это может привести к его повреждению. Недопустимо попадание жидкостей в устройство при мойке панели приборов, внутренней части ветрового стекла и/или случайное пролитие жидкости на приборную панель, а также через неплотности моторного щита при мойке моторного отсека, при подаче моющей смеси под давлением, т.к. это может привести к выходу из строя устройства.
- После использования автомобиля на открытом воздухе необходимо пылесосить салон в целях сбора возможных трупов насекомых и попадания их внутрь устройства и его составных частей. Попадание внутрь устройства и его составных частей насекомых недопустимо.
- Никогда не засовывайте какие-либо предметы внутрь отсека диска устройства, кроме самого диска. Находящиеся внутри устройства узлы могут быть повреждены любыми посторонними предметами.

- Когда устройство не используется, вынимайте из него диск. Не оставляйте удаленный диск в отверстии отсека проигрывателя. Храните диски подальше от прямых солнечных лучей.
- Температура. Устройство может работать неправильно при экстремально высоких или экстремально низких температурах. В таком случае прекратите использовать устройство до тех пор, пока температура не станет нормальной, устройство оборудовано встроенной схемой защиты. Когда температура внутри устройства повышается до определенной величины, схема защиты автоматически останавливает воспроизведение. В этом случае дайте устройству возможность охладиться, а затем снова включите воспроизведение.
- Конденсат. В дождливую погоду или в условиях повышенной влажности, а также в холодное время года сразу же после того, как включен обогреватель (отопитель) салона автомобиля, на оптическом устройстве считывания сигнала расположенном внутри устройства может сконденсироваться влага. В случае возникновения конденсации влаги устройство не сможет считывать информацию с диска и, следовательно, будет работать неправильно. Для устранения такой неисправности извлеките из устройства диск и подождите, пока сконденсировавшаяся влага не испарится (около часа).
- "Перескакивание" воспроизведения. Когда автомобиль движется по неровной дороге, по дороге с поврежденным покрытием или по бездорожью, при воспроизведении аудио/видео файлов могут появляться пропуски звучания и/или воспроизводимого изображения. Рекомендуется снизить скорость и плавно преодолевать препятствия, для исключения перескакивания воспроизведения. Частые поездки в режимах движения по дороге с поврежденным покрытием или по бездорожью могут привести к механическим повреждениям (обрыву) резиновых демпферов проигрывателя, расположенного внутри устройства.
- Очистка. Не пытайтесь очищать устройство с помощью каких-либо химических веществ, так как это может привести к ухудшению его внешнего вида. Для очистки корпуса устройства используйте только чистую и сухую тряпку.
- Для того чтобы избежать повреждения жидкокристаллического монитора следите за тем, чтобы внутрь монитора не попала вода или какие-либо напитки (жидкости). В случае попадания жидкости внутрь жидкокристаллического монитора выключите питание, отключите предохранитель цепи питания и как можно скорее обратитесь с устройством в сервисный центр.
- Следите за тем, чтобы внутрь жидкокристаллического монитора через вентиляционные отверстия не попадали металлические или легко воспламеняющиеся предметы.
- Никогда не прикасайтесь к монитору во время автоматических перемещений. Не пытайтесь изменить положение монитора вручную.

Для безопасного управления автомобилем:

- Для безопасного использования функций устройства, пожалуйста, не забывайте выполнять требование Правил дорожного движения Российской Федерации. Помимо этого старайтесь соблюдать очевидные правила обращения с Вашим автомобилем, как источником повышенной опасности.
- Эти правила, в первую очередь, определяются риском наступления вреда для жизни или здоровья третьих лиц, причинения вреда их имуществу, домашним животным или окружающей среде.
- Если водитель автомобиля хочет просматривать видеоматериалы на экране устройстве, необходимо перед просмотром припарковать автомобиль в безопасном месте.
- Обязательно устанавливайте рычаг управления автоматической трансмиссии в положение «PARK», а рычаг переключения ручной коробки передач – в нейтральное положение.
- Всегда ставьте автомобиль на стояночный тормоз, который должен находиться в исправном состоянии и исключать возможность движения автомобиля.
- Всегда паркуйте автомобиль на открытой, хорошо проветриваемой площадке.
- Поддерживайте относительно низкий уровень громкости, чтобы во время движения иметь возможность слышать все, что происходит вокруг автомобиля.
- Не меняйте диски, не регулируйте громкость и не осуществляйте какие-либо другие операции управления устройством, которые могут отвлечь Вас от управления автомобилем.

Меры предосторожности при обращении с дисками

Грязь, пыль, царапины и искривление диска могут привести к "перескакиванию" звучания во время воспроизведения и ухудшению качества звука и изображения. При обращении с дисками соблюдайте следующие меры предосторожности:

- Для удаления следов пальцев и пыли с рабочей поверхности диска (той стороны, на которой нет надписей) протирайте ее мягкой тряпкой. В отличие от обычных грампластинок цифровые диски не имеют канавок, в которых собирается пыль и микроскопические частицы, поэтому для практически полного удаления загрязнения с поверхности таких дисков достаточно протереть их мягкой тряпкой. Протирайте диски прямо от центра к краям. Небольшие пылинки или слабые пятна не будут оказывать какое-либо влияние на качество воспроизведения.
- Никогда не используйте для очистки дисков химические вещества, например, аэрозоли для грампластинок, антистатические аэрозоли или жидкости, бензин или растворители. Такие химические вещества способны необратимо повредить пластмассовую поверхность диска.
- После использования обязательно помещайте диски в их коробки. Это позволит избежать появления на поверхности дисков больших царапин, способных вызвать "перескакивание" звучания при воспроизведении.
- Не подвергайте диски в течение продолжительного времени воздействию прямых солнечных лучей, высокой влажности или высокой температуры. Длительное воздействие высокой температуры может привести к короблению и искривлению диска.
- Никогда не приклеивайте бумагу и не пишите на любой из сторон диска. Острые наконечники ручек или чернила, используемые в некоторых ручках с войлочным пишущим узлом, могут повредить поверхности диска.
- Никогда не используйте диски с необычным очертанием, например, имеющим форму сердечка, восьмиугольника и т.д. Использование таких дисков может привести к сбоям в работе проигрывателя.
- Хотя в магазинах в качестве принадлежности диска продается специальная защитная пленка, ее использование может привести к сбоям в работе проигрывателя. Использование такой пленки абсолютно недопустимо.

Установка проигрывателя

Примечания:

- Для установки проигрывателя выберите такое место, где он не будет мешать водителю нормально управлять автомобилем.
- Перед окончательной установкой проигрывателя временно подключите к нему все провода и убедитесь, что все соединения сделаны правильно и система работает нормально.
- Используйте только прилагающиеся к проигрывателю крепежные изделия. Только в этом случае установка будет надежной и безопасной. Использование деталей, не входящих в комплект проигрывателя, может привести к нарушению его нормальной работы.
- Если установка проигрывателя требует сверления отверстий или любого другого изменения штатных деталей автомобиля, обязательно проконсультируйтесь у ближайшего дилера.
- Устанавливайте проигрыватель таким образом, чтобы он не мог стать причиной ранения водителя или пассажиров во время внезапной остановки или резкого торможения.
- При установке отклонение проигрывателя от горизонтальной плоскости не должно превышать 30°. В противном случае технические характеристики проигрывателя могут быть далеки от оптимальных.
- Никогда не устанавливайте проигрыватель там, где он будет сильно нагреваться, например, от воздействия прямых солнечных лучей или горячего воздуха, поступающего от отопителя. Также избегайте мест, в которых проигрыватель будет подвергаться воздействию сильной вибрации или на него будет попадать пыль или грязь.

Процедура установки

Внимание! Перед установкой устройства удалите 2 транспортировочных винта, которые находятся на верхней крышке проигрывателя. В противном случае DVD/MP3-проигрыватель не будет работать.

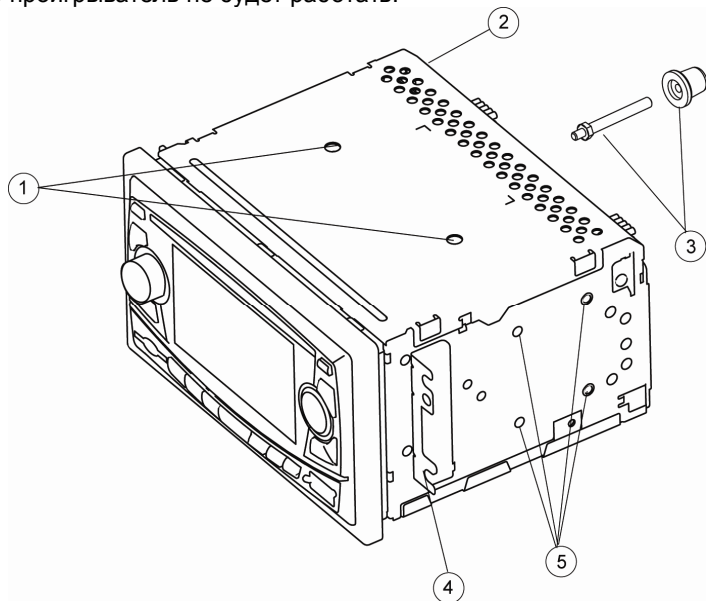

1. Удалите два транспортировочных винта. Снимите крышку ниши головного устройства или заменяемое головное устройство.
2. Подключите разъем питания и акустики.
3. При наличии соответствующего отверстия в задней стенке ниши установите на устройстве монтажный болт с резиновой демпфирующей накладкой. С помощью болта с накладкой закрепите заднюю часть проигрывателя на кузове автомобиля.
4. При наличии крепежных резьбовых отверстий в лицевой части ниши выберите положение устройства, в котором отверстия его крепежных скоб совпадут с отверстиями в нише и используйте подходящие винты для закрепления проигрывателя не менее чем в двух местах с обеих сторон.
5. Закрепите проигрыватель на боковых крепежных кронштейнах ниши штатного головного устройства. Выберите положение кронштейнов, при котором будут совмещены резьбовые отверстия на кронштейнах и резьбовые соединения на корпусе проигрывателя. Закрепите кронштейны с обеих сторон устройства не менее чем в двух местах. Для этого используйте либо крепежные винты (5 x 6 мм), либо винты с потайной головкой (4 x 6 мм), в зависимости от типа резьбовых отверстий на кронштейне.

Схема подключения проводов устройства

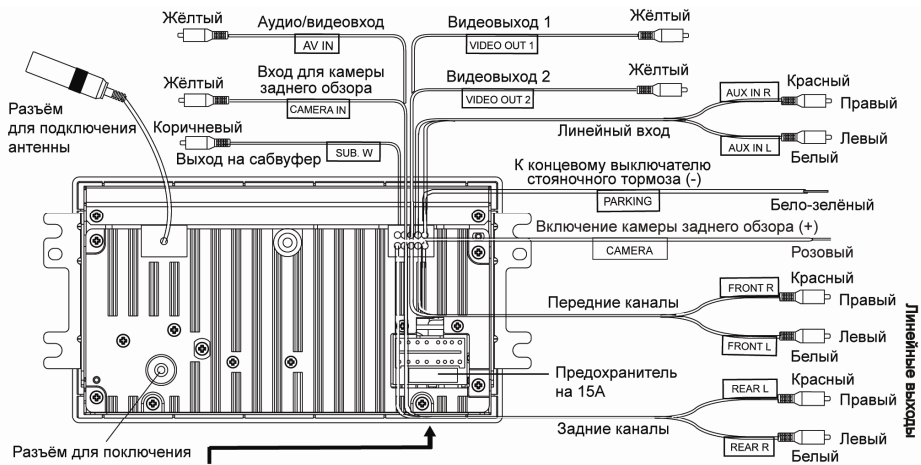

Линейные выходы

Разъём для подключения антенны навигации

Для некоторых моделей автомобилей VW/Audi или Opel необходимо поменять подключение проводов источника питания, как показано на рисунке, иначе память устройства может быть утеряна после выключения питания. Свяжитесь с Вашим автомобильным дилером перед установкой устройства.

Оригинальное подключение

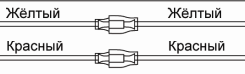

Изменённое подключение

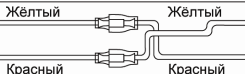

Расположение контактов разъема ISO:

Секция А

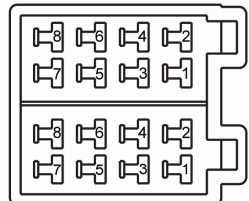

Секция В

Назначение контактов разъема ISO

Конт.	Цвет провода	Назначение
A4	Красный	+12 В при включенном АСС
A5	Синий	Выход +12 В на авт. антенну/ внешний усилитель
A7	Жёлтый	+12 В постоянно
A8	Чёрный	"Масса"
B1	Фиолетовый	Правый задний динамик (+)
B2	Фиолетовый/Чёрный	Правый задний динамик (-)
B3	Серый	Правый передний динамик (+)
B4	Серый/Чёрный	Правый передний динамик (-)
B5	Белый	Левый передний динамик (+)
B6	Белый/Чёрный	Левый передний динамик (-)
B7	Зелёный	Левый задний динамик (+)
B8	Зелёный/Чёрный	Левый задний динамик (-)

ВНИМАНИЕ!

- Неверное подключение устройства может привести к его поломке и лишению права на гарантийное обслуживание.

- В данном устройстве используются усилители мощности, подключенные по мостовой схеме. При подключении динамиков не допускается замыкание проводов на массу автомобиля или друг с другом.
- Красный провод устройства должен быть подключен к цепи зажигания во избежание разряда аккумуляторной батареи автомобиля при продолжительной стоянке.

Элементы управления и их функции

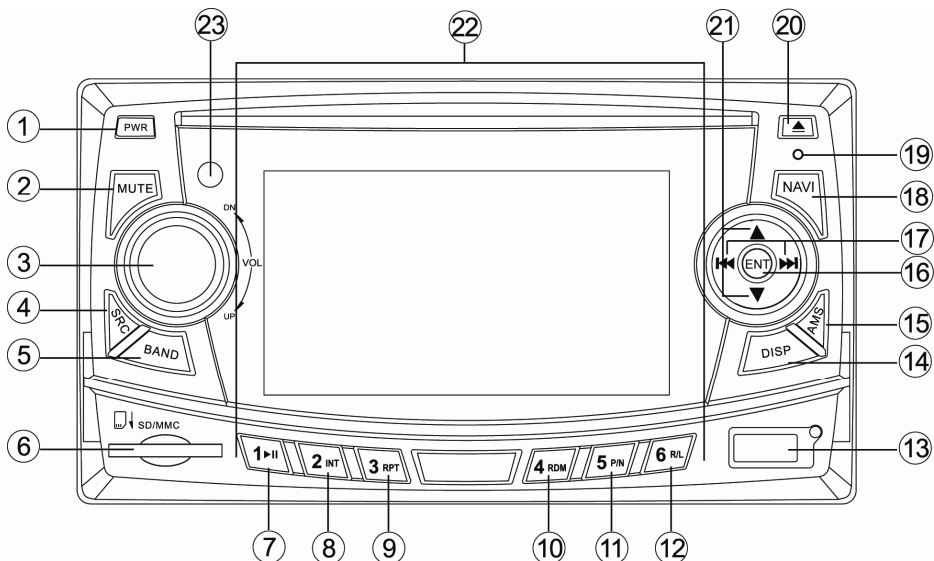

Элементы управления на передней панели



- (1) Кнопка выключения питания **PWR**
- (2) Кнопка отключения звука **MUTE**
- (3) Вращающийся регулятор громкости, выбранного параметра и кнопка входа в меню настроек
- (4) Кнопка выбора режима работы **SRC**
- (5) Кнопка выбора диапазона радиоприемника **BAND**
- (6) Слот для карт памяти SD
- (7) Кнопка паузы и начала воспроизведения **1/II**
- (8) Кнопка управления режимом сканирующего воспроизведения **2/INT**
- (9) Кнопка управления режимом повторного воспроизведения **3/RPT**
- (10) Кнопка управления режимом воспроизведения в случайном порядке **4/RDM**
- (11) Кнопка выбора системы цветности **5/PIN**
- (12) Кнопка выбора каналов воспроизведения **6/R/L** и выбора языка звукового сопровождения (для DVD)
- (13) USB-разъём
- (14) Кнопка выбора режима индикации дисплея **DISP**

- (15) Кнопка автоматического сохранения настройки на радиостанции в памяти проигрывателя и сканирования предварительно настроенных радиостанций **AMS**
- (16) Кнопка "Ввод" **ENT**
- (17) Кнопки настройки радиоприемника и перехода к предыдущему/следующему треку |◀◀/▶▶|
- (18) Кнопка включения режима навигатора
- (19) Кнопка сброса **RESET**
- (20) Кнопка извлечения компакт-диска ▲
- (21) Кнопки перемещения курсора ▼/▲
- (22) Цифровые кнопки выбора ячеек **1-6** памяти радиоприемника
- (23) ИК-приёмник сигналов пульта дистанционного управления

Пульт дистанционного управления

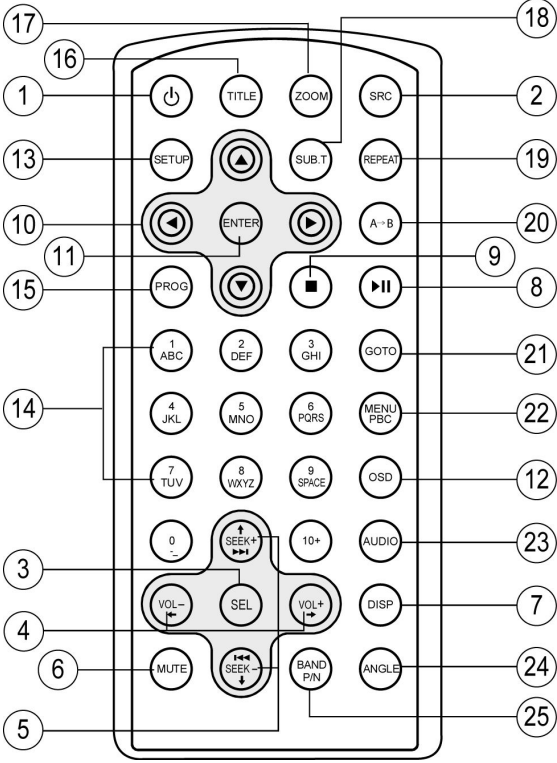
- 1. Кнопка включения и выключения проигрывателя 
 - 2. Кнопка выбора режима работы **SRC**
 - 3. Кнопка выбора параметра звучания и входа в меню специальных настроек проигрывателя **SEL**
 - 4. Кнопки регулировки громкости или выбранного параметра звучания **VOL-**, **VOL+**
 - 5. Кнопки настройки радиоприемника и перехода к предыдущему/следующему треку |◀◀/▶▶|
 - 6. Кнопка отключения звука **MUTE**
 - 7. Кнопка выбора режима демонстрации времени воспроизведения **DISP**
 - 8. Кнопка паузы/воспроизведения 
 - 9. Кнопка остановки воспроизведения 
 - 10. Кнопки управления перемещением курсора ▼▲◀▶
 - 11. Кнопка подтверждения выбора **ENTER**
 - 12. Кнопка вывода на экран контекстного меню **OSD**
- 

13. Кнопка вызова меню настроек проигрывателя **SETUP**
14. Цифровая клавиатура
15. Кнопка программирования порядка воспроизведения **PROG**
16. Кнопка выбора Заглавия **TITLE**
17. Кнопка увеличения изображения **ZOOM**
18. Кнопка выбора языка субтитров **SUB.T**
19. Кнопка управления режимом повторного воспроизведения **REPEAT**
20. Кнопка повторного воспроизведения произвольного участка записи **A-B**
21. Кнопка перехода к произвольному месту записи **GOTO**
22. Кнопка вызова экранного меню и управления режимом PBC **MENU/PBC**
23. Кнопка выбора языка звукового сопровождения **AUDIO**
24. Кнопка выбора камеры съемки **ANGLE**
25. Кнопка выбора системы цветности проигрывателя и выбора диапазона радиоприемника **BAND/P/N**

Использование пульта дистанционного управления

- При использовании пульта дистанционного управления направляйте его на встроенный ИК-приемник сигналов ДУ.
- Дальность действия пульта дистанционного управления составляет 4-5 метров.
- Отклонение по горизонтали от прямого направления на ИК-приемник не должно превышать 30°.

Установка батареек в пульт дистанционного управления

1. Извлеките батарейный модуль, расположенный в нижнем торце пульта дистанционного управления, нажав на выступ и потянув, как показано на рисунке.
2. Установите новую батарейку, правильно расположив контакты "+" и "-". Затем вставьте батарейный модуль в пульт до щелчка. Подходящий тип литиевых батареек - CR2025.
3. Использование пульта дистанционного управления: пульт ДУ должен быть не дальше 3-5 м от сенсора сигналов дистанционного управления в прямой видимости.

Осторожно:

- Никогда не используйте металлический пинцет или другой подобный инструмент для того, чтобы держать батарейку. Это может привести к короткому замыканию.
- Никогда не разбирайте батарейки, не подвергайте их сильному нагреванию и не кладите их в воду, так как это может привести к их взрыву.
- Когда заряд батареек израсходован, они должны быть утилизированы в соответствии с местными законами.

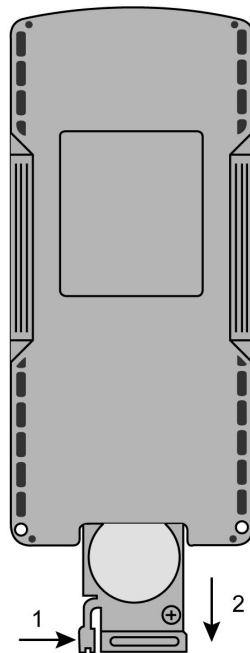

Общие операции

Включение и выключение

Для включения/выключения устройства нажмите кнопку  (1) на пульте ДУ или **PWR** (1) на передней панели.

Выбор режима работы

Нажмите на кнопку **SRC** или коснитесь верхнего левого угла экрана для входа в меню источников воспроизведения.



Для выбора необходимого режима коснитесь соответствующей иконки на экране.

Режим навигации

Перед использованием навигации (режим Navigation) убедитесь, что SD-карта с навигационным программным обеспечением* установлена в SD-слот проигрывателя, GPS антенна подключена (стр. 12).



Инструкция по эксплуатации навигации прилагается отдельно.

** По всем вопросам, связанным с навигационным программным обеспечением Навител Навигатор 3.2 - Автоверсия (проблемы в работе, обновления и прочее) обращайтесь в ЗАО «ЦНТ»:*

Адрес: 125171, г. Москва, ул. З. и А. Космодемьянских, д.4 корп.1

Телефон: (495) 787-66-80

Email: sales@navitel.su Web: <http://www.navitel.su>

Режим работы: понедельник - пятница с 10.00 до 19.00 (без обеда)

Регулировка громкости

Для увеличения громкости вращайте регулятор параметров (3) по часовой стрелке. Для уменьшения громкости вращайте регулятор параметров (3) против часовой стрелки.

Кнопка RESET

Для исправления сбоя или ошибки системы, нажмите острым кончиком ручки на кнопку сброса **RESET**.

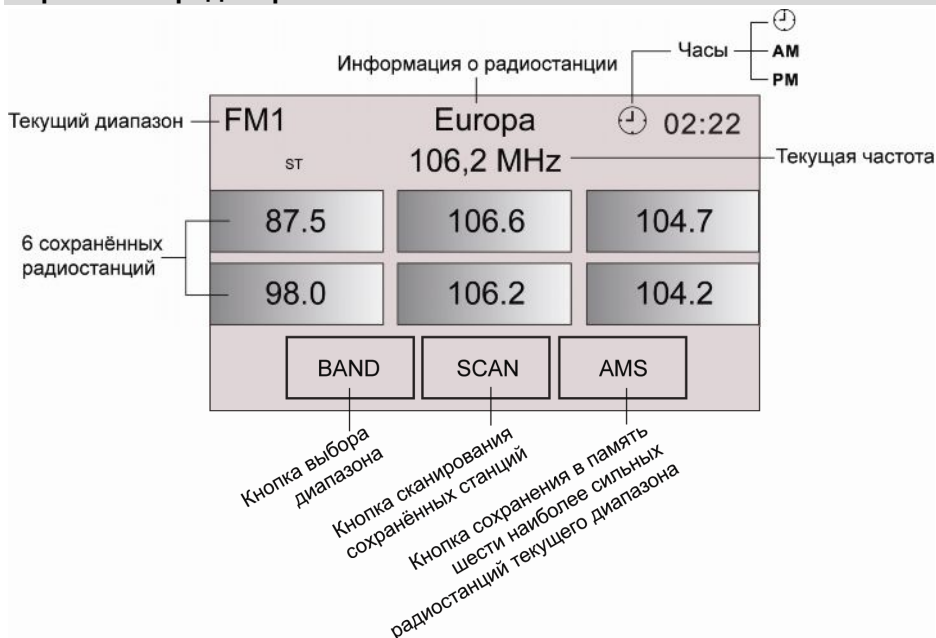

Выбор диапазона радиоприемника

Для переключения диапазонов радиоприемника нажимайте кнопку **BAND**. Диапазоны будут переключаться циклически в следующем порядке: FM1 → FM2 → FM3 → FM → ...

Примечание: Диапазон FM без цифрового индекса соответствует диапазону УКВ.

Автоматическая настройка на радиостанцию

Удерживайте в течение 2 с кнопку ►►| для автоматического поиска радиостанции в направлении увеличения частоты настройки.

Удерживайте в течение 2 с кнопку |◄◄ для автоматического поиска радиостанции в направлении уменьшения частоты настройки.

Ручная настройка на радиостанцию

Для увеличения частоты настройки на один шаг кратковременно нажмите кнопку ►►|. Для уменьшения частоты настройки на один шаг кратковременно нажмите кнопку |◄◄.

Ручное сохранение настройки на радиостанцию в памяти

1 способ: Нажмите и удерживайте сенсорную кнопку желаемой ячейки памяти на экране. В память данной кнопки будет запрограммирована радиостанция, на которую настроен радиоприемник.

2 способ: Нажмите и удерживайте цифровую кнопку (1-6) пульта ДУ. В память данной кнопки будет запрограммирована радиостанция, на которую настроен радиоприемник.

Прслушивание радиостанции, настройка на которую сохранена в памяти

Нажмите на кнопку ячейки памяти (1 – 6), в которой хранится настройка на желаемую радиостанцию.

Автоматическая настройка на радиостанции с сохранением в памяти

Нажатие кнопки **AMS** приведет к включению функции автоматической настройки на радиостанции в выбранном диапазоне и сохранению в памяти устройства шести радиостанций с наиболее мощным сигналом.

Сканирование предварительно настроенных радиостанций

Для сканирования предварительно настроенных радиостанций нажмите кнопку **SCAN**. Во время сканирования радиоприемник будет последовательно на пять секунд настраиваться на каждую радиостанцию, хранящуюся в памяти устройства. В это время кнопка текущей радиостанции на экране будет выделена красным цветом. Для остановки сканирования нажмите еще раз кнопку **SCAN**.

Стерефонический и монофонический режимы работы радиоприемника

Радиоприемник автоматически обнаруживает стереорежим радиостанции, если ее сигнал достаточно силен. На дисплее в этом случае загорается индикатор стереоприема. Если принимаемый сигнал слаб, приемник автоматически переходит в монофонический режим, индикатор стереоприема исчезает.

Режим специальных настроек проигрывателя

Для входа в меню настроек проигрывателя нажмите на регулятор параметров (3), на дисплее появится меню **SETTING**. Для выбора необходимого раздела меню коснитесь соответствующей иконки на экране.

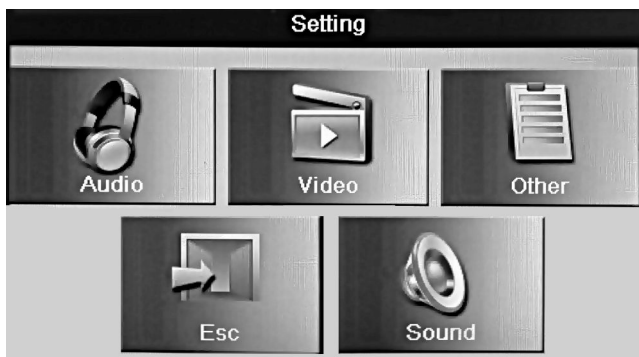

Меню настроек Audio

BASS (низкие частоты), **TREBLE** (высокие частоты), **BALANCE** (баланс левого – правого каналов), **FADER** (баланс переднего – заднего каналов).

Настройка параметров осуществляется вращением регулятора (3).

Меню настроек изображения Video

Bright (яркость), **Contrast** (контрастность), **Color** (цветовая насыщенность).

Настройка параметров осуществляется вращением регулятора (3).

Меню общих настроек Other

Бeeper

Данная функция управляет звуковыми сигналами, сопровождающими все нажатия на кнопки. **"ON"** - звуковые сигналы включены (фабричная установка), **"OFF"** - звуковые сигналы выключены.

12/24 Hour – выбирается представление показаний часов в 12-часовом или 24-часовом формате.

Vol Mode

Данная функция позволяет задать уровень громкости, который будет устанавливаться при включении проигрывателя.

Vol Adjust. Данная опция позволяет выбрать желаемый уровень громкости, который будет автоматически устанавливаться при каждом включении устройства. Перейдите к опции **Adjust Vol**.

Vol Last. В этом случае при включении проигрывателя будет автоматически установлен уровень громкости, который был при последнем выключении питания.

Adjust-Vol (данная функция доступна только при выборе опции *Vol Adjust*)

Выбирается желаемый уровень громкости, который будет автоматически устанавливаться при каждом включении устройства.

Hour Adjust

Регулировка времени → установка часов. Вращайте регулятор (3).

Minute Adjust

Регулировка времени → установка минут. Вращайте регулятор (3).

Меню настроек звучания Sound

EQ (эквалайзер)

Данная функция позволяет выбрать наиболее приятную для вашего слуха настройку звучания: **Rock** (рок-музыка), **Pop** (поп-музыка), **Classic** (классическая музыка), **Flat** (ровно), **Off** (эквалайзер отключен).

Loud

При прослушивании с низким уровнем громкости используйте функцию тонкомпенсации для увеличения уровня низких частот. Для включения/выключения данной функции выбирайте соответственно опции **On** / **Off**.

Subout

Выбирается частота среза сабвуфера: **80 Гц**, **100 Гц**, **120 Гц**, **Off** (сабвуфер выключен).

Sub vol

Вращайте регулятор (3) для выбора уровня громкости сабвуфера.

Загрузка компакт-дисков

Вставьте компакт-диск в слот дископриемника рабочей стороной вниз. Через непродолжительное время после загрузки компакт-диска автоматически начнется его воспроизведение.

Извлечение компакт-дисков

Для извлечения компакт-диска нажмите кнопку .

Включение режима воспроизведения

Некоторые диски могут автоматически включаться в режим воспроизведения с первой Части (дорожки). Некоторые диски автоматически переходят в меню Названий.



Если на экран монитора выводится меню Названий DVD, то для начала воспроизведения с первой Части нажмите кнопку  на пульте ДУ или на передней панели. Для навигации по меню Названий диска используйте кнопки перемещения курсора и кнопку **ENTER**.



При воспроизведении двухстороннего DVD-диска, вставляйте его первой рабочей стороной вниз. По окончании воспроизведения первой стороны извлеките диск, переверните его и опять загрузите в проигрыватель для воспроизведения второй стороны. Первая и вторая стороны помечаются различным образом на разных дисках.

Временная остановка воспроизведения



Во время воспроизведения диска нажмите кнопку  на пульте ДУ или на передней панели проигрывателя для временной остановки воспроизведения. Для продолжения воспроизведения повторно нажмите данную кнопку.

Остановка воспроизведения диска

Во время воспроизведения диска нажмите один раз кнопку  на пульте ДУ или кнопку **AMS** на передней панели для предварительной остановки воспроизведения. Затем нажимайте кнопку  на пульте ДУ или на передней панели проигрывателя для продолжения воспроизведения с места остановки.

Во время воспроизведения диска нажмите два раза кнопку  на пульте ДУ или кнопку **AMS** на передней панели для полной остановки воспроизведения. После этого нажимайте кнопку  для включения режима воспроизведения с начала диска.

Ускоренное воспроизведение в прямом и обратном направлении

Последовательно нажимайте и удерживайте нажатой в течение 2 с кнопку  /  на пульте ДУ или на передней панели для ускоренного воспроизведения в прямом (обратном) направлении на одной из следующих скоростей: 2x, 4x, 8x, 20x.

Переход к следующей или предыдущей части (треку)

Нажимайте кнопку  на пульте ДУ или на передней панели во время воспроизведения для перехода к следующей части (треку).

Нажимайте кнопку  на пульте ДУ или на передней панели во время воспроизведения для перехода к предыдущей части (треку).

Примечание. Если при воспроизведении дисков VCD функция PBC включена, переход к предыдущей части (треку) может не работать.

Отображение информации ID3 TAG

Если какие-либо файлы MP3 или WMA содержат информацию ID3 TAG, такую как название композиции (SONG) и имя исполнителя (ARTIST), то она будет выводиться на дисплей во время воспроизведения данного трека.



Детальное описание функций проигрывателя дисков

Меню управления воспроизведением

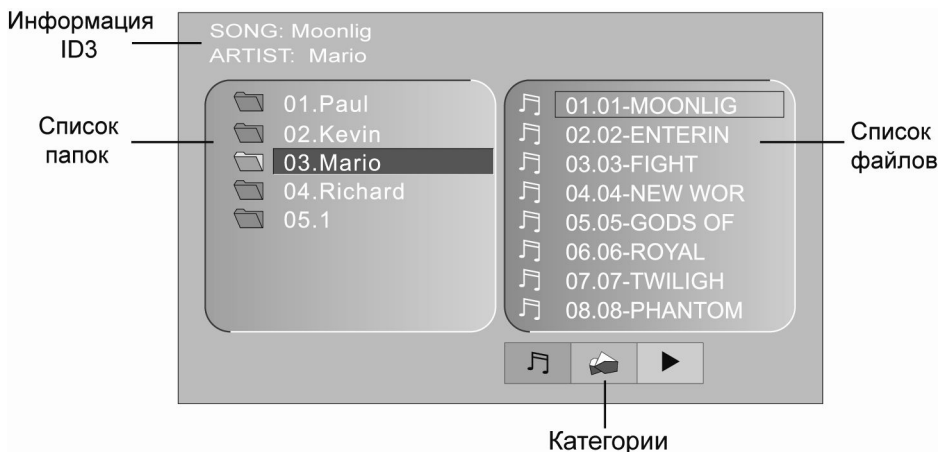
Во время воспроизведения дисков, содержащих файлы MP3, WMA, AVI, MPG, JPG, на монитор выводится меню управления воспроизведением:



1. Используйте кнопки перемещения курсора ◀▶ на пульте ДУ или |◀◀ / ▶▶| на передней панели для выбора необходимой категории файлов:

-  Аудиофайлы
-  Файлы изображений
-  Файлы видеозаписей

Нажмите кнопку **ENTER** на пульте ДУ для подтверждения выбора.

2. Используйте кнопки перемещения курсора ◀ на пульте ДУ или |◀◀ на передней панели для выбора окна со списком папок. Затем выберите папку при помощи кнопок управления курсором ▼▲ на пульте ДУ или передней панели. Нажмите кнопку **ENTER** для подтверждения выбора.

3. Используйте кнопки перемещения курсора ▶ на пульте ДУ или |▶▶| на передней панели для выбора окна со списком файлов выбранной папки. Затем выберите файл при помощи кнопок управления курсором ▼▲. Нажмите кнопку **ENTER** для подтверждения выбора.

Примечания:

1. Во время выбора файлов изображений в окне списка папок выводится уменьшенное изображение текущего файла.

2. В режиме вывода изображений нажимайте кнопку **▶▶** для включения режима слайд-шоу.

3. В режиме вывода изображений нажимайте кнопку **PROG** для выбора различных эффектов при выводе очередного изображения.

Меню диска



Во время воспроизведения диска нажимайте кнопку **TITLE** на пульте ДУ для перехода в меню Названий. Используя кнопки перемещения курсора, выбирайте нужное Название, затем нажмите кнопку **ENTER**.

Во время воспроизведения диска нажимайте кнопку **MENU** на пульте ДУ для перехода к меню диска. Используя кнопки перемещения курсора, выбирайте нужную опцию, затем нажмите кнопку **ENTER**.



Нажимайте кнопку **MENU/PBC** на пульте ДУ для включения и выключения функции PBC. Данная функция обычно реализуется на дисках VCD 2.0.

1. Если функция PBC включена, то после загрузки диска на экран монитора автоматически будет выведено меню диска. Некоторые диски позволяют переход к меню диска, если во время воспроизведения будет нажата кнопка **■**. Для перехода к необходимой части (треку) используйте цифровые кнопки пульта ДУ или кнопки **◀◀ / ▶▶**.

2. Если функция PBC выключена, то меню диска будет недоступно. Для выбора необходимой части диска во время воспроизведения при помощи цифровых кнопок на пульте ДУ наберите номер требуемой части (трека).

Повторное воспроизведение



Во время воспроизведения нажимайте последовательно кнопку **REPEAT** на пульте ДУ или кнопку **RPT** на передней панели для выбора одного из следующих режимов повторного воспроизведения: "ЧАСТЬ" (повтор Части), "ЗАГЛАВИЕ" (повтор Названия), "ВЫКЛ." (повторное воспроизведение отключено).



Во время воспроизведения нажимайте последовательно кнопку **REPEAT** или **RPT** для выбора одного из следующих режимов повторного воспроизведения: "ПОВ. 1" (повтор Части или трека), "ПОВ. ВСЕГО" (повтор диска), "ВЫКЛ." (повторное воспроизведение отключено).



Во время воспроизведения нажимайте последовательно кнопку **REPEAT** на пульте ДУ или кнопку **RPT** на передней панели для выбора одного из следующих режимов повторного воспроизведения: "ПОВ. 1" (повтор трека), "REP DIR" (повтор альбома), "ПОВ. ВСЕГО" (повтор диска), "ВЫКЛ." (повторное воспроизведение отключено).

Повторное воспроизведение фрагмента записи A-B

Во время воспроизведения нажмите кнопку **A-B** на пульте ДУ для выбора начала фрагмента. Затем повторно нажмите кнопку **A-B** для выбора окончания фрагмента. Нажмите кнопку **A-B** третий раз для отключения режима повторного воспроизведения фрагмента записи.

Сканирующее воспроизведение



Во время воспроизведения нажмите кнопку **INT** на передней панели, чтобы включить режим воспроизведения первых 10 секунд каждого трека. Нажмите кнопку второй раз, чтобы отметить этот режим.

Воспроизведение в случайном порядке



Во время воспроизведения нажмите кнопку **RDM** на передней панели, чтобы включить режим воспроизведения в случайном порядке. Нажмите кнопку второй раз, чтобы отметить этот режим.

Увеличение/уменьшение изображения



Во время воспроизведения нажимайте последовательно кнопку **ZOOM** на пульте ДУ для выбора одного из следующих режимов увеличения: x2, x3, x4, x1/2, x1/3, x1/4, ВЫКЛ. (режим увеличения выключен). В режиме увеличенного изображения используйте кнопки перемещения курсора для задания видимой области кадра.

Выбор камеры (угла) просмотра (ANGLE)



Во время воспроизведения диска нажимайте кнопку **ANGLE** для выбора угла просмотра (камеры), если на диске имеются сцены, записанные более чем одной камерой.

Программирование последовательности воспроизведения



Во время воспроизведения нажимайте кнопку **PROG** на пульте ДУ. Затем при помощи кнопок управления курсором выберите необходимую позицию в последовательности воспроизведения — —:— —. В каждой позиции первые две цифры означают номер Заглавия (альбома), вторые две цифры - номер Части (трека). Введите необходимые значения при помощи цифровых кнопок.



Во время воспроизведения нажимайте кнопку **PROG** на пульте ДУ. Затем при помощи кнопок управления курсором выберите необходимую позицию в последовательности воспроизведения. Введите необходимый номер трека при помощи цифровых кнопок.

Для начала воспроизведения по программе нажмите кнопку **▶II** или выберите опцию "ВОСПР" в экранном меню и нажмите кнопку **ENTER**.

ПРОГ			
T	C	T	C
--	--	--	--
--	--	--	--
--	--	--	--
--	--	--	--
ВОСПР		СБРОС	

DVD, File disc

ПРОГ			
1 [--]	5 [--]	9 [--]	13 [--]
2 [--]	6 [--]	10 [--]	14 [--]
3 [--]	7 [--]	11 [--]	15 [--]
4 [--]	8 [--]	12 [--]	16 [--]
ВОСПР		СБРОС	

VCD, CD

Для того, чтобы удалить все записи в программе воспроизведения, выберите опцию "СБРОС" и нажмите кнопку **ENTER**.

Для того, чтобы выйти из режима воспроизведения по программе, нажмите кнопку **PROG** еще раз.

Выбор языка звукового сопровождения



Во время воспроизведения диска последовательно нажимайте кнопку **AUDIO** на пульте ДУ для выбора одного из записанных на диске языков звукового сопровождения.



На некоторых дисках стереодорожки используются для записи звукового сопровождения на двух языках. Во время воспроизведения диска последовательно нажимайте кнопку **AUDIO** на пульте ДУ или кнопку L/R на передней панели для выбора одной из стереодорожек или стереорежима: "МОНО ЛЕВЫЙ" (левый канал), "МОНО ПРАВЫЙ" (правый канал), "СТЕРЕО" (стереорежим).

Выбор языка субтитров



Во время воспроизведения диска последовательно нажимайте кнопку **SUB.T** на пульте ДУ для выбора одного из записанных на диске языков субтитров или для отключения субтитров.

Переход к произвольному месту записи на диске

Во время воспроизведения нажимайте кнопку **GOTO** на пульте ДУ. Затем при помощи кнопок управления курсором ◀ ▶ выберите необходимую позицию номера Части (трека) или времени воспроизведения текущей Части (трека). Затем при помощи цифровых клавиш введите необходимый номер Части (трека) или время от начала текущей Части (трека). Нажмите на кнопку **ENTER** для подтверждения выбора.

Изменение телевизионной системы

При подключении дополнительного телевизора/монитора (в комплект не входит) Вы можете выбрать на проигрывателе телевизионную систему цветности. Для этого нажимайте последовательно кнопку **BAND/P/N** на пульте ДУ или **5/P/N** на передней панели во время воспроизведения DVD или Video CD.

Выбирайте "**PAL**" для телевизора/монитора системы PAL. Если диск записан в системе NTSC, то проигрыватель во время воспроизведения будет перекодировать видеосигнал в систему PAL.

Выбирайте "**AUTO**" для мультисистемного телевизора/монитора. В этом случае видеопрограмма будет воспроизводиться в той системе, в которой она записана на диске.

Выбирайте "**NTSC**" для телевизора/монитора системы NTSC. Если диск записан в системе PAL, то проигрыватель во время воспроизведения будет перекодировать видеосигнал в систему NTSC.

Использование карт памяти SD/USB

- ◆ Проигрыватель поддерживает чтение карт памяти, содержащих форматы: MP3, WMA, JPEG, VCD, AVI.
- ◆ Поддерживаются карты “2 в 1” (SD);
- ◆ Поддерживаются карты объёмом: SD - 4 Гб; USB - 8 Гб;
* Объем поддерживаемой карточки зависит от фирмы-изготовителя. Рекомендуются карточки фирм Kingston и A-Data;
- ◆ Файловая система fat 12 / fat 32;
- ◆ Название файла: 32 символа; название директории: 32 символа; tag: 32 символа;
- ◆ Информация ID3 TAG (версия 2.0):
песня/исполнитель/альбом: 32 символа;
- ◆ Не поддерживается чтение мультикарт;
- ◆ USB 1.1/ USB 2.0 (Скорость USB 2.0 не поддерживается, только чтение со скоростью USB 1.1);
- ◆ Не все виды USB-карт совместимы с данным устройством.

Подключение/извлечение USB-карты

Откройте резиновую заглушку на разъеме USB. Вставьте карту памяти в USB-разъем.

Для извлечения карты памяти сначала выберите любой другой режим с помощью кнопки **SRC**, затем просто потяните ее на себя.

Подключение/извлечение SD-карты

Вставьте карту в слот лицевой стороной вверх до щелчка. Затем выберите режим работы SD.

Для извлечения карты памяти сначала выберите любой другой режим с помощью кнопки **SRC**, затем нажмите на выступающий край карты до щелчка и выньте из слота.

Основные операции по изменению настроек проигрывателя

Для вывода на экран монитора меню настройки нажмите кнопку **SETUP** на пульте ДУ в режиме воспроизведения или остановки диска.

1. Когда указатель находится в верхней части меню, используйте кнопки ◀▶ для перемещения по различным страницам меню.
2. Нажмите кнопку ▼ для перехода в список опций выбранной страницы. Затем используйте кнопки ▼▲ для выбора необходимой опции.
3. Нажмите кнопку ▶ для перехода в список значений выбранной опции. Затем используйте кнопки ▼▲ для выбора необходимого значения. Подтвердите выбор нового значения кнопкой **ENTER**.
4. Для возврата в режим выбора страниц нажимайте кнопку ▲.
5. Для выхода из меню настроек нажмите кнопку **SETUP**.

Меню системных настроек

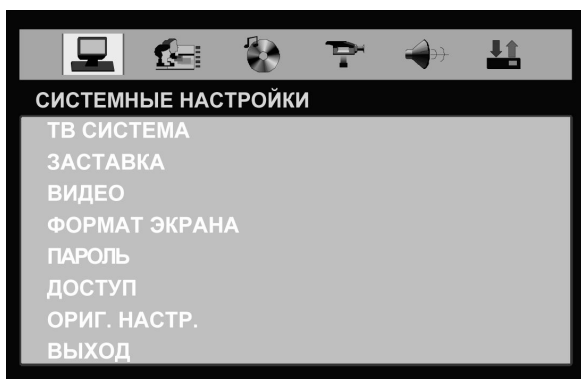

ТВ СИСТЕМА

Вы можете выбрать на проигрывателе телевизионную систему, которая соответствует системе вашего телевизора/монитора.

Выбирайте "**АВТО**" для мультисистемного телевизора/монитора. В этом случае видеопрограмма будет воспроизводиться в той системе, в которой она записана на диске.

Выбирайте "**NTSC**" для телевизора/монитора системы NTSC. Если диск записан в системе PAL, то проигрыватель во время воспроизведения будет перекодировать видеосигнал в систему NTSC.

Выбирайте "**PAL**" для телевизора/монитора системы PAL. Если диск записан в системе NTSC, то проигрыватель во время воспроизведения будет перекодировать видеосигнал в систему PAL.

ЗАСТАВКА

Хранитель экрана. Если данная функция включена, изображение хранителя экрана будет появляться каждый раз, когда на проигрывателе останавливается воспроизведение или воспроизводимое изображение останавливается на несколько минут:

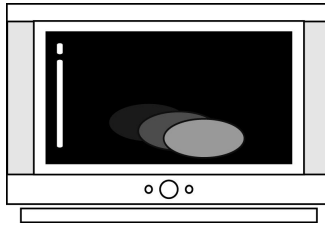

ВКЛ: Данная функция включена.

ВЫКЛ: Данная функция выключена.

ВИДЕО (Данная настройка не используется)

ФОРМАТ ЭКРАНА

Существует два типа мониторов: обычные мониторы, имеющие формат изображения (соотношение ширины и высоты изображения на экране) 4:3, и широкоэкранные мониторы, имеющие формат изображения 16:9.

Установите тот формат изображения, который соответствует формату изображения используемого монитора.

16:9: Выбирайте данный формат, если для просмотра используется широкоэкранный монитор или телевизор.

4:3 LB: Выбирайте данный формат, если для просмотра используется обычный монитор. Если воспроизводится диск DVD с широкоэкранный записью формата 16:9, изображение будет иметь черные полосы в верхней и нижней части экрана.

4:3 PS: Выбирайте данный формат, если для просмотра используется обычный монитор. Если воспроизводится диск DVD с широкоэкранный записью формата 16:9, изображение будет обрезано с правой и левой стороны.

ПАРОЛЬ

После выбора данной опции проигрыватель сначала предложит ввести старый пароль (приглашение "ПАРОЛЬ"). Для ввода пароля используйте цифровые клавиши. Завершите ввод пароля кнопкой **ENTER**.

На заводе-изготовителе устанавливается пароль "**0000**".

Когда в поле значения пароля выводится символ открытого замка, вы можете ввести любой собственный пароль.

ДОСТУП

Данный раздел меню настройки позволяет пользователю ограничивать доступ к воспроизведению кинофильмов на данном проигрывателе: от уровня 1 (ребенок) до "Открыть" (без ограничений).

Чем меньше значение, тем более строгие ограничения для просматриваемого материала:

- 1 Kid safe
- 2 G
- 3 PG
- 4 PG13
- 5 PG-R
- 6 R

Для того, чтобы иметь возможность изменить значение уровня доступа, в опции "ПАРОЛЬ" должен индексироваться символ открытого замка. Для этого в опции "ПАРОЛЬ" следует ввести верный пароль и нажать кнопку **ENTER**.

ОРИГ. НАСТР.

Данная опция позволяет сбросить все настройки меню в состояние, которое было установлено при изготовлении проигрывателя.

Меню языковых настроек

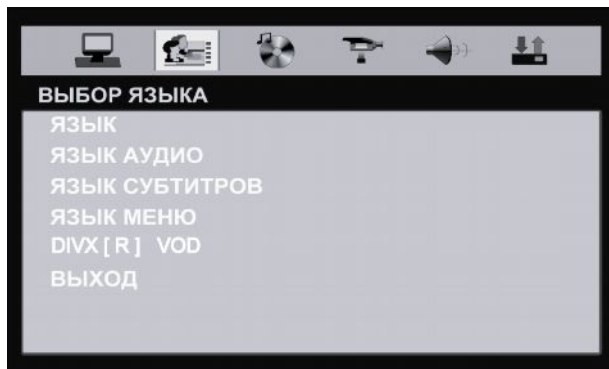

Опция **ЯЗЫК** позволяет пользователю выбрать предпочтительный язык системы экранных меню проигрывателя.

Опция **ЯЗЫК АУДИО** позволяет пользователю выбрать предпочтительный язык звукового сопровождения.

Раздел **ЯЗЫК СУБТИТРОВ** позволяет пользователю выбрать предпочтительный язык субтитров или выключить субтитры.

Опция **ЯЗЫК МЕНЮ** позволяет пользователю выбрать предпочтительный язык для меню диска DVD.

Опция **DIVX IRI VOD** – не используется.

Меню аудионастроек

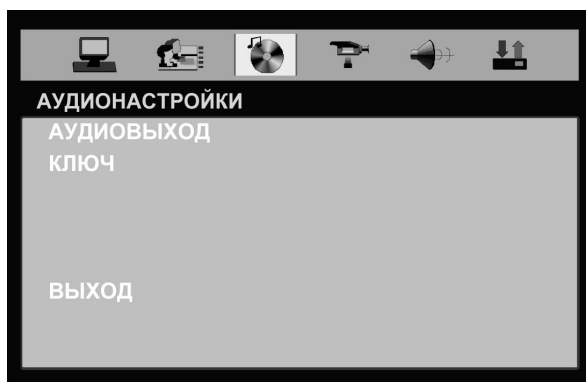

АУДИОВЫХОД Всегда выбирайте значение "АНАЛОГОВЫЙ".

КЛЮЧ

Данная функция позволяет скорректировать высоту тона канала звукового сопровождения.

Меню настроек изображения

Данное меню позволяет регулировать такие параметры изображения, как яркость, контрастность, оттенки (только для видеозаписей в NTSC), цветовую насыщенность и резкость:

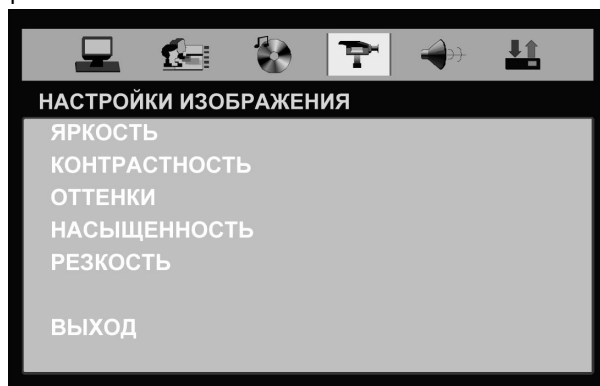

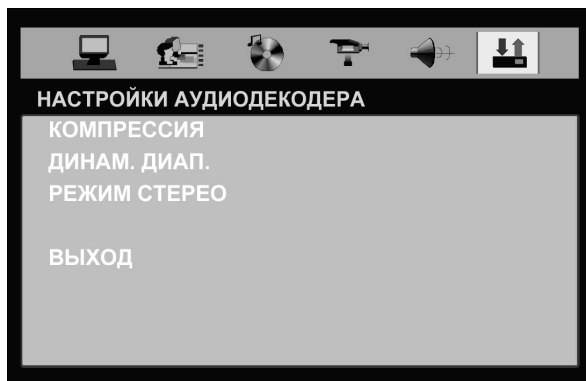

КОМПРЕССИЯ

Данная функция управляет автоматическим режимом компрессии аудиосигнала на линейном выходе.

ВЫКЛ.: Режим автоматической компрессии выключен.

ВКЛ.: В этом режиме происходит автоматическое сжатие динамического диапазона, нормализация уровня диалогов и защита от перегрузки в результате смешения каналов 5.1-канального звука при преобразовании его в стереоформат. Данный режим может потребоваться при использовании дополнительного ВЧ-модулятора или чтобы не тревожить окружающих при просмотре DVD в ночное время.

ДИНАМ. ДИАП.

Данная функция используется для ручной настройки коэффициента сжатия динамического диапазона звукового сигнала от значения OFF (сжатие выключено) до значения FULL (максимальное сжатие). Функция доступна, если только отключена функция автоматической компрессии динамического диапазона "КОМПРЕССИЯ".

РЕЖИМ СТЕРЕО

На некоторых дисках стереодорожки используются для записи звукового сопровождения на двух языках. Выберите необходимый режим воспроизведения из следующего списка: "СТЕРЕО", "МОНО ЛЕВЫЙ", "МОНО ПРАВЫЙ", "МОНО".

Хранение, транспортирование, ресурс, утилизация

Проигрыватель рекомендуется хранить в складских или домашних условиях по группе "Л" ГОСТ 15150 и при необходимости транспортировать любым видом гражданского транспорта в имеющейся индивидуальной потребительской таре по группе "Ж2" ГОСТ 15150 с учетом ГОСТ Р 50905 п.4.9.5. Место хранения (транспортировки) должно быть недоступным для попадания влаги, прямого солнечного света и должно исключать возможность механических повреждений.

Срок службы проигрывателя 2 года. Проигрыватель не содержит вредных материалов и безопасен при эксплуатации и утилизации (кроме сжигания в непригодных условиях). Элементы питания пульта дистанционного управления должны утилизироваться согласно местному законодательству по охране окружающей среды.

Гарантии поставщика

Проигрыватель Prology MDN-2410 соответствует утвержденному образцу.

Изготовитель гарантирует соответствие проигрывателя требованиям ГОСТ 122006-87, ГОСТ 22505-97, ГОСТ 28002-88 и нормам электромагнитной совместимости ЭМС 10-94 и ЭМС 21-94. При соблюдении владельцем правил эксплуатации, изложенных в настоящем Руководстве пользователя, проигрыватель обеспечивает безопасность и электромагнитную совместимость в полном объеме требований, подлежащих обязательной сертификации в системе ГОСТ Р, не оказывает вредного воздействия на окружающую среду и человека и признан годным к эксплуатации.

Проигрыватель имеет гарантийный срок эксплуатации - 12 месяцев с момента покупки без учета времени пребывания в ремонте при соблюдении правил эксплуатации. Право на гарантию дается при заполнении сведений прилагаемого гарантийного талона.

Гарантийные обязательства не распространяются на перечисленные ниже принадлежности изделия, если их замена предусмотрена конструкцией и не связана с разборкой изделия:

- на пульт дистанционного управления, элементы питания (батарейки);
- комплект проводки, монтажные приспособления, документацию, прилагаемую к изделию.
- SD-карту с навигационным ПО*, GPS-антенну

** По всем вопросам, связанным с навигационным программным обеспечением Навител Навигатор 3.2 - Автоверсия (проблемы в работе, обновления и прочее) обращайтесь в ЗАО «ЦНТ»:*

Адрес: 125171, г. Москва, ул. З. и А. Космодемьянских, д.4 корп.1

Телефон: (495) 787-66-80

Email: sales@navitel.su Web: <http://www.navitel.su>

Режим работы: понедельник - пятница с 10.00 до 19.00 (без обеда)

Технические допуски на возможные незначительные дефекты изображения

Панель монитора условно разделяется на две зоны, "А" и "Б", как показано на рисунке справа. ЖК-панель подлежит бесплатной замене в течение гарантийного срока, если число пикселей, постоянно светящихся одним цветом, превышает любое число пикселей, указанное в таблице.

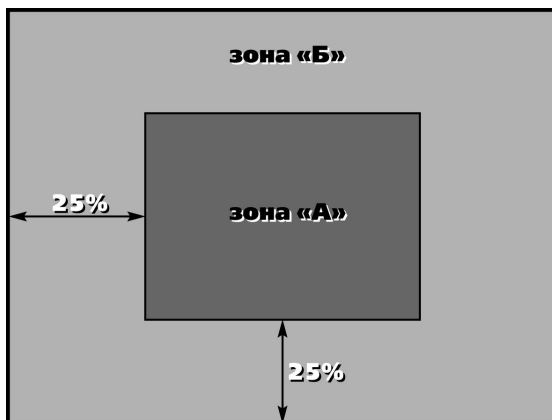

Цвет пикселя	Зона "А"	Зона "Б"
Белый	0	0
Черный	3	6
Синий	3	6
Красный	3	6
Зеленый	3	6
Всего	3	6

Эксплуатационные ограничения и текущий ремонт

Проигрыватель предназначен для эксплуатации в автомобилях с напряжением бортовой сети 12 В. Не следует эксплуатировать проигрыватель, имеющий повреждения корпуса или соединительного кабеля.

Ошибки, допущенные при установке и эксплуатации устройства, могут быть иногда приняты за его неисправность. Ниже приводится таблица, в которой сведены простые проверки, способные помочь Вам устранить большую часть проблем, возникающих при использовании проигрывателя.

Данный проигрыватель имеет специальный фильтр, позволяющий практически исключить помехи по питанию. Однако на некоторых автомобилях (в частности, на старых моделях) могут быть слышны щелчки или другие нежелательные помехи.

При замене предохранителей убедитесь, что новый предохранитель такого же типа и номинала. Использование других предохранителей может вызвать выход из строя ресивера. В данной модели используется один предохранитель на 15 А, расположенный на задней стенке корпуса непосредственно под основным разъемом электрической проводки.

При отсутствии видимых причин неисправности проигрыватель следует демонтировать и обратиться в сервисный центр. Перед тем, как перейти к проверкам, описанным в данной таблице, тщательно проверьте правильность подключения проигрывателя.

Симптом	Причина	Устранение
Нет питания	Перегорел предохранитель	Поменяйте перегоревший предохранитель на предохранитель нужного номинала. Если предохранитель перегорит снова, обратитесь в сервисный центр
	Неправильное подключение	Проверьте подключение питания
Воспроизведение не начинается	Диск не загружен в проигрыватель или загружен неправильно	Загрузите диск в проигрыватель правильно, рабочей стороной вниз
	Диск загрязнен	Очистите поверхность диска
	Низкое напряжение аккумуляторной батареи автомобиля	Зарядите аккумуляторную батарею автомобиля. Если проигрыватель после этого все равно не работает, проконсультируйтесь с дилером
	В проигрыватель загружен диск не того формата, который может воспроизводить данный проигрыватель	Загружайте в проигрыватель только те диски, которые проигрыватель может воспроизводить

Когда нажимается функциональная кнопка, появляется только сообщение "НЕПРАВИЛЬНАЯ КНОПКА" и функция не работает	Воспроизводимый диск не допускает выполнения данной операции	Операция не может быть произведена по отношению к воспроизводимому диску (обратитесь также к инструкции, которая прилагается к диску)
Нет изображения	Полностью "убрана" яркость изображения	Отрегулируйте яркость на мониторе или в меню SETUP
	Неправильное подключение	Проверьте правильность подключения проигрывателя
Нет звука	Полностью "убрана" громкость звука	Установите нужный уровень громкости на проигрывателе или мониторе, который подключен к проигрывателю
	Неправильное подключение	Проверьте правильность подключения проигрывателя
	Используется режим ускоренного или замедленного воспроизведения в прямом или обратном направлении	В режиме ускоренного или замедленного воспроизведения в прямом или обратном направлении звук отключается
Звук или изображение искажены	Диск загрязнен или имеет царапины	Протрите рабочую поверхность диска от пыли и грязи. Не используйте для воспроизведения поцарапанные диски
	Проигрыватель установлен в таком месте, где возникает сильная вибрация	Вибрация проигрывателя может привести к "перескакиванию" звука и искажению изображения
Нет субтитров	На воспроизводимом диске DVD не записаны субтитры	Субтитры не могут быть выведены на экран
	Субтитры выключены (при выборе языка субтитров установлена настройка "Off")	Выберите тот язык, на котором вы хотите выводить субтитры на экран монитора
Субтитры не "убираются" с экрана	Воспроизводимый диск DVD не допускает отключение субтитров	Субтитры невозможно убрать с экрана монитора

Невозможно изменить язык звукового сопровождения или язык субтитров	На воспроизводимом диске DVD записано звуковое сопровождение или субтитры только на одном языке	Если на диске не записаны звуковое сопровождение или субтитры на нескольких языках, вы не сможете изменить язык звукового сопровождения или субтитров
	Воспроизводимый диск DVD не допускает смену языка звукового сопровождения или субтитров	Язык звукового сопровождения или субтитров изменить невозможно
Невозможно переключить угол (камеру) просмотра	Запись на воспроизводимом диске DVD сделана только с одной камеры или с разных камер (углов просмотра) записаны только некоторые сцены на диске	Угол (камеру) просмотра невозможно переключить, если воспроизводимый диск или сцена не записаны с нескольких камер
	Воспроизводимый диск DVD не допускает переключение углов просмотра.	Угол просмотра (камеру) переключить невозможно
Меню диска Video CD не выводится на экран монитора	Вы воспроизводите диск Video CD, не совместимый с функцией PBC (управление воспроизведением)	Вы не можете использовать функцию PBC (управление воспроизведением) по отношению к дискам Video CD, не совместимым с функцией PBC
Пульт дистанционного управления не работает	Светоизлучающий элемент пульта дистанционного управления не направлен на светоприемник сенсора дистанционного управления	Для осуществления управления светоизлучающий элемент пульта дистанционного управления должен быть направлен на светоприемник сенсора дистанционного управления
	Пульт дистанционного управления и проигрыватель находятся слишком далеко друг от друга	Расстояние по прямой между пультом дистанционного управления и сенсором дистанционного управления не должно превышать пяти метров
	Между пультом дистанционного управления и сенсором дистанционного управления имеются препятствия	Устраните препятствие

	Израсходован заряд батарейки пульта дистанционного управления	Замените батарейку
	Батарейка пульта дистанционного управления установлены неправильно	Проверьте правильность расположения плюсового и минусового полюсов батарейки питания. Установите батарейку правильно
Радиоприемник не работает	К устройству не подключен кабель антенны	Надежно подключите кабель антенны к проигрывателю
Не работает функция автонастройки на радиостанции	Радиостанции имеют слишком слабый сигнал	Настраивайтесь на станции вручную

Наименование: Пролоджи МДН-2410
 Страна производитель: Китай.
 Изготовитель: Сатурн Хай Тек Груп ЛТД.
 Основное предназначение товара:
 Мультимедийный центр
 Юридический адрес изготовителя:
 1А Кроун Лайн, Лондон, СВ16 3ДЖ, Великобритания.



