

FM/MW/LW Compact Disc Player

CD-проигрыватель с встроенным FM/MW/LW-тюнером



Инструкция по эксплуатации _____ **RU**

Інструкція з експлуатації _____ **UA**

Для отмены демонстрации на дисплее (режим DEMO) см. стр. 6.
Щоб відмінити демонстраційний екран (DEMO), див. стор. 6.

CDX-GT457UE
CDX-GT450U

CDX-GT454US





**CD-проигрыватель с
встроенным
FM/MW/LW-тюнером**
Сделано в Таиланде

Изготовитель: Сони Корпорейшн
Адрес: 1-7-1 Конан, Минато-ку,
Токио 108-0075, Япония

Для обеспечения безопасности
установите это устройство на
приборной панели автомобиля.
Перед установкой и подключением
ознакомьтесь с прилагаемой
инструкцией.

**CLASS 1
LASER PRODUCT**

Эта этикетка находится на нижней
стороне корпуса.

Дата изготовления устройства

Тот же номер, что и серийный номер устройства,
указанный на наклейке со штрих-кодом на
картонной упаковке.

Чтобы узнать дату изготовления, см. символы
“P/D:” на наклейке со штрих-кодом на картонной
упаковке.

P/D: XX XXXX
1 2

1. Месяц изготовления

2. Год изготовления

A-0, B-1, C-2, D-3, E-4, F-5, G-6, H-7, I-8, J-9

**Примечание для покупателей.
Следующая информация применима
только для оборудования, продающ
егося в странах, где действуют
директивы ЕС**

Производителем данного устройства
является корпорация Sony Corporation,
1-7-1 Konan, Minato-ku, Tokyo 108-0075,
Japan. Уполномоченным представителем
по электромагнитной совместимости
(EMC) и безопасности изделия является
компания Sony Deutschland GmbH,
Hedelfinger Strasse 61, 70327 Stuttgart,
Germany. По вопросам обслуживания и
гарантии обращайтесь по адресам,
указанным в соответствующих
документах.



**Утилизация отслужившего
электрического и
электронного оборудования
(директива применяется в
странах Евросоюза и других
европейских странах, где
действуют системы
раздельного сбора отходов)**

ZAPPIN и Quick-BrowZer являются товарными знаками Sony Corporation.

Windows Media является товарным знаком или зарегистрированным товарным знаком корпорации Microsoft Corporation в США и/или других странах.

Данное изделие защищено определенными правами интеллектуальной собственности Microsoft Corporation. Использование или распространение подобной технологии, кроме как в данном продукте, без лицензии корпорации Microsoft или авторизованного представительства корпорации Microsoft запрещено.

Лицензия на технологию звуковой кодировки MPEG Layer-3 и патенты получена от Fraunhofer IIS и Thomson.

Внимание. Если в замке зажигания нет положения АСС

Убедитесь, что включена функция Auto Off (стр. 19).

После выключения устройства его питание будет автоматически отключено через установленное время, что предотвращает разрядку аккумулятора.

Если функция Auto Off не включена, то при каждом выключении зажигания нажмите и удерживайте кнопку **(SOURCE/OFF)** до тех пор, пока дисплей не погаснет.

Начало работы

Диски, воспроизводимые на этом устройстве	6
Сброс параметров устройства	6
Отмена режима DEMO	6
Установка часов	6
Снятие передней панели	7
Установка передней панели	7

Расположение органов управления и основные операции

Основное устройство	8
-------------------------------	---

Radio

Сохранение и прием радиостанций	10
Автоматическое сохранение	
— ВТМ (Память оптимальной	
настройки)	10
Сохранение вручную	10
Прием радиостанций, сохраненных в	
памяти	10
Автоматическая настройка	10
RDS	10
Обзор	10
Настройка AF и TA	11
ВыборPTY	12
Установка CT	12

CD

Индикация на дисплее	13
Повторное воспроизведение и	
воспроизведение в случайной	
последовательности	13

Устройства USB

Воспроизведение устройства USB	13
Индикация на дисплее	14
Повторное воспроизведение и	
воспроизведение в случайной	
последовательности	14

Поиск композиции

Поиск композиции по названию	
— Quick-BrowZer™	15

Поиск с пропуском элементов	
— Режим перехода	15
Поиск композиции при прослушивании	
фрагментов композиции	
— ZAPPIN™	15

Параметры звука и меню настройки

Изменение настроек звука	16
Подстройка характеристик звука	16
Расширенные функции управления звуком	
— Advanced Sound Engine	17
Выбор качества звука	
— Предварительные настройки	
EQ7	17
Настройка кривой эквалайзера	
— Установка EQ7	17
Оптимизация звука путем согласования	
времени	
— Положение прослушивания	18
Настройка положения	
прослушивания	18
DM+ Advanced	18
Использование задних	
громкоговорителей в качестве	
сабвуфера	
— Усиление задних басов	19
Настройка параметров установки	
— SET	19

Другие функции

Использование дополнительного	
оборудования	21
Дополнительное	
аудиооборудование	21
Пульт дистанционного управления:	
RM-X114	21

Дополнительная информация

Меры предосторожности	22
Примечания относительно дисков	22
Порядок воспроизведения файлов	
MP3/WMA/AAC	23
Уход за аппаратом	23
Извлечение устройства	24
Технические характеристики	25
Поиск и устранение неисправностей	26
Индикация/сообщения об	
ошибках	28

Сайт для получения поддержки

В случае возникновения вопросов и для получения самых последних сведений о данном продукте посетите следующий веб-сайт:

<http://support.sony-europe.com/>



Предоставляются сведения по следующим вопросам:

- Модели и производители совместимых цифровых аудиопроигрывателей
- Поддерживаемые форматы файлов MP3/WMA/AAC

Начало работы

Диски, воспроизводимые на этом устройстве

На этом устройстве можно воспроизводить диски CD-DA (содержащие также информацию CD TEXT) и CD-R/CD-RW (с файлами MP3/WMA/AAC (стр. 23)).

Тип диска	Метка на диске
CD-DA	
MP3 WMA AAC	

Сброс параметров устройства

Перед первым включением устройства или после замены автомобильного аккумулятора, а также после изменения схемы подключения следует сбросить параметры устройства.

Снимите переднюю панель (стр. 7) и нажмите кнопку RESET (стр. 8) с помощью заостренного предмета, например, шариковой ручки.

Примечание

При нажатии кнопки RESET выполняется стирание установки часов и некоторых других занесенных в память параметров.

Отмена режима DEMO

Можно отменить режим демонстрации на экране, появляющейся во время выключения устройства.

- 1 Нажмите и удерживайте кнопку выбора.**
Отобразится экран настройки.
- 2 Поворачивайте дисковый регулятор, пока не появится индикация “DEMO”, затем нажмите его.**

- 3 Поворачивая дисковый регулятор, выберите “DEMO-OFF”, затем нажмите его.**
Настройка завершена.

- 4 Нажмите кнопку ↵ (BACK).**
Дисплей вернется в режим обычного приема/воспроизведения.

Установка часов

Часы данного устройства имеют 24-часовую цифровую индикацию.

- 1 Нажмите и удерживайте кнопку выбора.**
Отобразится экран настройки.
- 2 Поворачивайте дисковый регулятор, пока не появится индикация “LOCK-ADJ”, затем нажмите его.**
Начинает мигать индикация часа.
- 3 Поворачивайте дисковый регулятор для установки значения часов и минут.**
Чтобы переместить индикацию, нажмите кнопку (SEEK) -/+.
- 4 После установки минут нажмите кнопку выбора.**
Установка завершена, и часы начинают отсчет времени.

Для отображения часов нажмите кнопку (DSPL). Нажмите кнопку (DSPL) еще раз, чтобы вернуться к предыдущей индикации на дисплее.

Совет

Время можно установить автоматически с помощью функции RDS (стр. 12).

Снятие передней панели

Во избежание кражи устройства можно снять с него переднюю панель.

Предупредительный звуковой сигнал

Если до поворота выключателя зажигания в положение OFF с устройства не была снята передняя панель, то в течение нескольких секунд будет слышен предупредительный звуковой сигнал. Звуковой сигнал будет слышен только в том случае, если используется встроенный усилитель.

1 Нажмите и удерживайте нажатой кнопку **(SOURCE/OFF)**.

Устройство выключится.

2 Нажмите кнопку , затем снимите панель, потянув на себя.

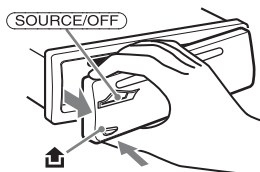

Примечания

- Не роняйте и не надавливайте слишком сильно на переднюю панель и окошко дисплея.
- Не подвергайте переднюю панель воздействию тепла/высокой температуры или влажности. Старайтесь не оставлять ее в припаркованной машине или на приборной доске/полочке за задним сиденьем.
- Не отсоединяйте переднюю панель во время воспроизведения с устройства USB, это может привести к повреждению данных, хранящихся в устройстве USB.

Установка передней панели

Прикрепите часть **(A)** передней панели к части **(B)** устройства, как показано на рисунке, затем установите левую сторону на место, слегка нажав на нее до щелчка.

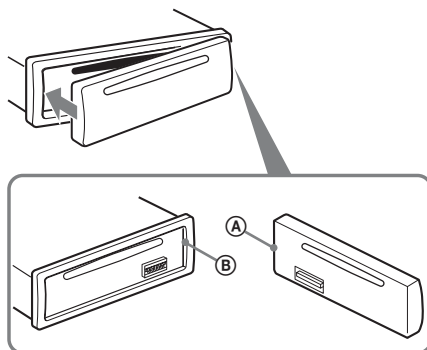

Примечание

Не помещайте ничего на внутреннюю поверхность передней панели.

Расположение органов управления и основные операции

Основное устройство

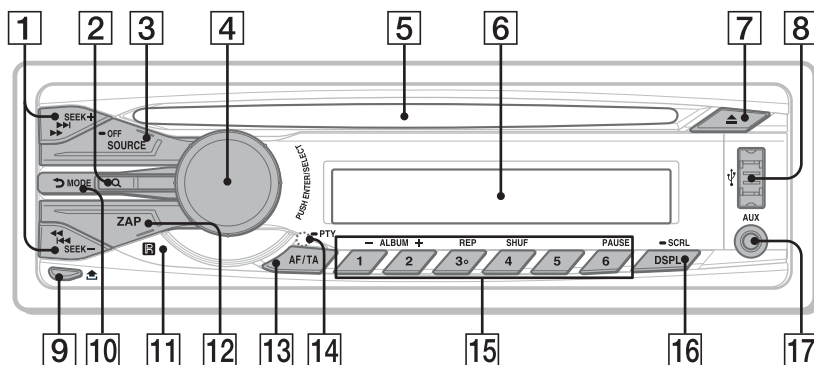

В этом разделе содержатся сведения о расположении органов управления и основных операциях.

Подробные сведения см. на соответствующих страницах.

1 Кнопки SEEK +/-

Radio:

Автоматическая настройка на радиостанции (нажмите); поиск станций вручную (нажмите и удерживайте).

CD/USB:

Пропуск композиций (нажмите); непрерывный пропуск композиций (нажмите, затем нажмите еще раз примерно через 1 секунду и удерживайте нажатой); прокрутка назад/вперед (нажмите и удерживайте).

2 Кнопка Q (BROWSE) стр. 15

Переключение в режим Quick-BrowZer™.

3 Кнопка SOURCE/OFF

Включение питания; смена источника (Radio/CD/USB/AUX).

Нажмите и удерживайте 1 секунду для выключения питания.

Нажмите и удерживайте 2 секунды для выключения питания и дисплея.

4 Дисковый регулятор/кнопка выбора стр. 16, 19

Настройка громкости (поверните); выбор элементов настройки (нажмите и поверните).

5 Слот для дисков

Вставьте диск (этикеткой вверх), начнется воспроизведение.

6 Окошко дисплея

7 Кнопка ▲ (извлечение)

Извлечение диска.

8 Разъем USB стр. 13

Подключение к устройству USB.

9 Кнопка ↕ (снятие передней панели) стр. 7

10 Кнопка ↶ (BACK)/MODE стр. 10, 15

Нажмите для возврата к предыдущему экрану/выбора диапазона радиочастот (FM/MW/LW).

11 Датчик пульты дистанционного управления

12 Кнопка ZAP стр. 15

Переход в режим ZAPPIN™.

13 Кнопка AF (альтернативные частоты)/

TA (сообщения о текущей ситуации на дорогах)/

PTY (тип программы) стр. 11, 12

Задание AF и TA (нажмите); выбор PTY (нажмите и удерживайте) в RDS.

14 Кнопка RESET (расположена под передней панелью) стр. 6

15 Номерные кнопки

Radio:

Прием хранящихся в памяти радиостанций (нажмите); сохранение радиостанций в памяти (нажмите и удерживайте).

CD/USB:

①/②: **ALBUM -/+** (при воспроизведении MP3/WMA/AAC)

Пропуск альбомов (нажмите); непрерывный пропуск альбомов (нажмите и удерживайте).

③: **REP*** стр. 13, 14

④: **SHUF** стр. 13, 14

⑥: **PAUSE**

Для приостановки воспроизведения. Для отмены нажмите эту кнопку еще раз.

16 Кнопка DSPL (дисплей)/SCRL (прокрутка) стр. 10, 13, 14

Смена индикаций на дисплее (нажмите); прокрутка индикации на дисплее (нажмите и удерживайте).

17 Входное гнездо AUX стр. 21

Подсоединение переносного аудиоустройства.

* На этой кнопке имеется тактильная точка.

Примечание

При вставке и извлечении диска отсоединяйте все устройства USB во избежание повреждения диска.

Radio

Сохранение и прием радиостанций

Предупреждение

Во избежание возникновения аварийной ситуации при настройке на радиостанцию во время управления автомобилем используйте функцию памяти оптимальной настройки (BTM).

Автоматическое сохранение – BTM (Память оптимальной настройки)

1 Повторно нажимайте кнопку (SOURCE/OFF), пока не появится индикация “TUNER”.

Чтобы изменить диапазон, нажимайте кнопку (MODE). Можно выбрать следующие диапазоны: FM1, FM2, FM3*, MW или LW.

2 Нажмите и удерживайте кнопку выбора.

Отобразится экран настройки.

3 Поворачивайте дисковый регулятор, пока не появится индикация “BTM”, затем нажмите его.

Радиостанции закрепляются за номерными кнопками и сохраняются в памяти устройства в порядке частот. При занесении станции в память раздается звуковой сигнал.

* Диапазон настройки FM3 - от 65 до 74 МГц (шаг - 30 кГц).
(Только для CDX-GT457UE)

Сохранение вручную

1 Во время приема радиостанции, которую необходимо сохранить, нажмите и удерживайте номерную кнопку (1 – 6), пока не появится индикация “MEM”.

Примечание

При попытке сохранить другую радиостанцию для уже используемой номерной кнопки предыдущая радиостанция будет заменена.

Совет

Когда в память сохраняется радиостанция, передающая сигналы RDS, сохраняются также и параметры AF/TA (стр. 11).

Прием радиостанций, сохраненных в памяти

1 Выберите диапазон, затем нажмите номерную кнопку (1 – 6).

Автоматическая настройка

1 Выберите диапазон, затем нажмите кнопку (SEEK) +/- для поиска радиостанции.

Поиск остановится, когда устройство найдет радиостанцию. Повторяйте процедуру, пока не будет найдена нужная радиостанция.

Совет

Если известна частота требуемой радиостанции, нажмите и удерживайте кнопку (SEEK) +/-, пока не будет приблизительно установлена нужная частота, затем повторно нажимайте кнопку (SEEK) +/- для точной настройки частоты (ручная настройка).

RDS

Обзор

Радиостанции диапазона FM с услугой RDS (Системы радиоданных) передают, кроме обычных сигналов радиопрограмм, цифровую информацию, которая не слышна.

Примечание (CDX-GT457UE)

Услуги RDS передаются только в диапазонах FM1 и FM2.

Индикация на дисплее

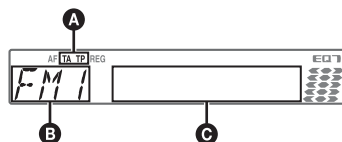

A TA/TP*1

B Диапазон радиочастот, функция

C Частота*2 (название программной услуги), номер предварительной настройки, часы, данные RDS

*1 Во время передачи информации о дорожном движении мигает индикация “TA”. Во время приема такой радиостанции загорается индикация “TP”.

2 Во время приема радиостанции, передающей сигналы RDS, слева от индикации частоты отображается знак “”.

Для изменения индикации на дисплее **C**, нажмите кнопку (DSPL).

Услуги RDS

Данное устройство автоматически обеспечивает использование следующих услуг RDS:

AF (Альтернативные частоты)

Выбирает и выполняет перенастройку радиостанции, имеющей самый сильный сигнал в сети. С помощью этой функции можно непрерывно прослушивать одну и ту же программу во время продолжительной поездки. При этом нет необходимости выполнять перенастройку на одну и ту же станцию вручную.

TA (Сообщения о текущей ситуации на дорогах)/TP (Программа о текущей ситуации на дорогах)

Обеспечивает прием текущей информации/программ. При приеме сигналов такой информации/программы воспроизведение любого выбранного в данный момент источника прерывается.

PTY (Типы программ)

Отображает тип принимаемой в данный момент программы. Кроме того, позволяет выполнять поиск заданного типа программ.

СТ (Время на часах)

Данные СТ, передаваемые с сигналами RDS, используются для установки часов устройства.

Примечания

- В зависимости от страны или региона могут быть доступны не все функции RDS.
- Функция RDS не будет работать, если мощность сигнала недостаточна или радиостанция, на которую настроено устройство, не передает данные RDS.

Настройка AF и TA

1 Нажимайте кнопку **(AF/TA)**, пока на дисплее не появится нужный параметр.

Выбор	Цель
AF-ON	Включение AF и отключение TA.
TA-ON	Включение TA и отключение AF.
AF/TA-ON	Включение как AF, так и TA.
AF/TA-OFF	Отключение как AF, так и TA.

Сохранение станций RDS с параметрами AF и TA

Можно выполнить предварительную настройку станций RDS с параметрами AF/TA. При использовании функции BTM сохраняются только станции RDS с теми же параметрами AF/TA.

При выполнении предварительной настройки вручную можно сохранить как станции RDS, так и станции без RDS с индивидуальными параметрами AF/TA.

1 Задайте AF/TA, затем сохраните станцию с помощью BTM или вручную.

Прием экстренных сообщений

При включении AF или TA экстренные сообщения будут автоматически прерывать текущее вещание.

Совет

Если настроить громкость во время приема сообщения о текущей ситуации на дорогах, этот уровень громкости будет сохранен в памяти для последующего приема таких сообщений, независимо от обычного уровня громкости.

Прослушивание одной региональной программы — REGIONAL

Когда функция AF включена: в соответствии с заводскими настройками этого устройства прием возможен только в определенном регионе, поэтому устройство не будет переключено на другую региональную станцию с более сильной частотой.

продолжение на следующей странице →

При выезде за пределы области приема определенной региональной программы установите параметр “REG-OFF” в меню настройки во время приема FM-радиостанции (стр. 20).

Примечание

Эта функция не работает в Великобритании и некоторых других регионах.

Функция местной привязки (только для Великобритании)

Эта функция позволяет настраиваться на волну других местных станций в данном районе, даже если они не занесены в память приемника под номерными кнопками.

- 1 Во время приема в диапазоне FM нажмите номерную кнопку (1 — 6), для которой запрограммирована местная станция.
- 2 Не более чем через 5 секунд еще раз нажмите номерную кнопку местной станции. Повторяйте процедуру, пока не будет найдена местная радиостанция.

Выбор РТУ

- 1 Нажмите и удерживайте нажатой кнопку (AF/TA) (РТУ) во время приема в диапазоне FM.



Если станция передает данные РТУ, появляется название типа текущей программы.

- 2 Поворачивайте дисковый регулятор, пока не отобразится требуемый тип программы, затем нажмите его. Устройство начинает поиск станции, передающей программу выбранного типа.

Тип программ

NEWS (новости), **AFFAIRS** (текущие события), **INFO** (информация), **SPORT** (спорт), **EDUCATE** (образование), **DRAMA** (радиоспектакли), **CULTURE** (культура), **SCIENCE** (наука), **VARIED** (разное), **POP M** (популярная музыка), **ROCK M** (рок-музыка), **EASY M** (легкая музыка), **LIGHT M** (легкая классика), **CLASSICS** (классика), **OTHER M** (прочие типы музыки), **WEATHER** (погода), **FINANCE** (финансы), **CHILDREN** (детские программы), **SOCIAL A** (общественная жизнь), **RELIGION** (религия), **PHONE IN** (звонки в прямой эфир), **TRAVEL** (путешествия), **LEISURE** (досуг), **JAZZ** (джазовая музыка), **COUNTRY** (музыка “кантри”), **NATION M** (национальная музыка), **OLDIES** (старые шлягеры), **FOLK M** (народная музыка), **DOCUMENT** (документальные репортажи)

Примечание

Эту функцию невозможно использовать в некоторых странах/регионах, где не передаются данные РТУ.

Установка СТ

- 1 Установите “СТ-ON” в меню настройки (стр. 19).

Примечания

- Функция СТ может не работать, даже если принимается станция, передающая данные RDS.
- Возможно расхождение между временем, установленным с помощью функции СТ, и реальным временем.

Индикация на дисплее

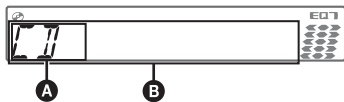

- A** Источник
B Название композиции*¹, Название диска/имя исполнителя*¹, Имя исполнителя*¹, Номер альбома*², Название альбома*¹, Номер композиции/время с начала воспроизведения, Часы

*¹ Отображается информация о CD TEXT, MP3/WMA/AAC.

*² Номер альбома отображается только при смене альбома.

Для изменения индикации **B**, нажмите кнопку **(DSPL)**.

Совет

Отображаемая индикация может отличаться в зависимости от типа диска, формата записи и параметров.

Повторное воспроизведение и воспроизведение в случайной последовательности

- 1** Во время воспроизведения нажимайте кнопку **(3)** (REP) или **(4)** (SHUF), пока на дисплее не появится нужный параметр.

Выбор	Воспроизведение
TRACK	композиции неоднократно.
ALBUM*	альбома неоднократно.
SHUF ALBUM*	альбома в случайной последовательности.
SHUF DISC	диска в случайной последовательности.

* Если воспроизводится диск в формате MP3/WMA/AAC.

Через 3 секунды настройка завершается.

Для возврата в режим обычного воспроизведения выберите “**OFF**” или “**SHUF OFF**”.

Устройства USB

Для получения подробных сведений о совместимости устройства USB посетите веб-узел поддержки.

Сайт для получения поддержки

<http://support.sony-europe.com/>

- Можно использовать устройства USB типа MSC (запоминающее устройство большой емкости) и MTP (протокол перезаписи со сменой носителя), совместимые со стандартом USB.
- Соответствующим кодеком является MP3 (.mp3), WMA (.wma), AAC (.m4a) и AAC (.mp4).
- Рекомендуется создавать резервные копии данных, хранящихся на устройствах USB.

Примечание

Подключите устройство USB после запуска двигателя.

В зависимости от устройства USB его подключение перед запуском двигателя может привести к сбоям в работе или повреждению устройства.

Воспроизведение устройства USB

- 1** Подсоедините устройство USB к разъему USB.

При кабельном подключении используйте кабель из комплекта поставки устройства USB.

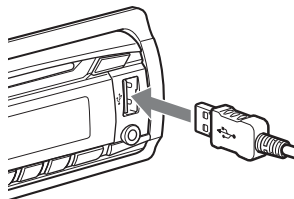

Начнется воспроизведение.

Если устройство USB уже подсоединено, для запуска воспроизведения нажимайте кнопку **(SOURCE/OFF)**, пока не появится индикация “**USB**”.

Нажмите и удерживайте кнопку **(SOURCE/OFF)** на протяжении 1 секунды, чтобы остановить воспроизведение.

продолжение на следующей странице → **13**

Извлечение устройства USB

- 1 Остановите воспроизведение устройства USB.
- 2 Извлеките устройство USB.
В случае отсоединения устройства USB во время воспроизведения возможно повреждение данных на устройстве USB.

Примечания

- Не используйте большие или тяжелые устройства USB, которые могут упасть от вибрации или привести к ненадежному соединению.
- Не отсоединяйте переднюю панель во время воспроизведения с устройства USB, это может привести к повреждению данных, хранящихся в устройстве USB.
- На данном устройстве невозможно распознавание устройств USB, подключенных через концентратор USB.

Индикация на дисплее

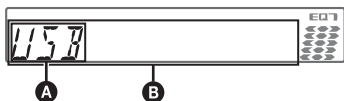

A Источник

B Название композиции, имя исполнителя, номер альбома*, название альбома, номер композиции/время с начала воспроизведения, часы

* Номер альбома отображается только при смене альбома.

Для изменения индикации **B**, нажмите кнопку **(DSPL)**.

Примечания

- Отображаемая индикация будет отличаться в зависимости от типа устройства USB, формата записи и параметров. Подробнее см. на веб-узле технической поддержки.
- Ниже приведены сведения о максимальном объеме отображаемых данных.
 - папок (альбомов): 128
 - файлов (композиций) в каждой папке: 500
- Не оставляйте устройство USB в автомобиле на время стоянки: это может привести к неполадкам.
- Для запуска воспроизведения может потребоваться некоторое время в зависимости от объема записанных данных.
- Файлы DRM (Управление цифровыми правами) не могут воспроизводиться.
- При воспроизведении или перемещении вперед/назад файла MP3/WMA/AAC с переменной скоростью передачи в битах (VBR) время с начала воспроизведения может отображаться неточно.

- Воспроизведение следующих файлов MP3/WMA/AAC не поддерживается:
 - сжатие без потерь
 - защищенные авторским правом

Повторное воспроизведение и воспроизведение в случайной последовательности

- 1 Во время воспроизведения нажимайте кнопку **(3)** (REP) или **(4)** (SHUF), пока на дисплее не появится нужный параметр.

Выбор	Воспроизведение
TRACK	композиции неоднократно.
ALBUM	альбома неоднократно.
SHUF ALBUM	альбома в случайной последовательности.
SHUF DEVICE	композиций на устройстве в случайной последовательности.

Через 3 секунды настройка завершается.

Для возврата в режим обычного воспроизведения выберите **(OFF)** или **(SHUF OFF)**.

Поиск композиции

Поиск композиции по названию — Quick-BrowZer™

Предусмотрена возможность удобного поиска композиции на диске CD или на устройстве USB по категориям.

- 1 Нажмите кнопку Q (BROWSE).**
Устройство переходит в режим Quick-BrowZer, и отображается список категорий поиска.
- 2 Поворачивая дисковый регулятор, выберите требуемую категорию поиска, затем нажмите дисковый регулятор для подтверждения.**
- 3 Повторяя шаг 2, выберите требуемую композицию.**
Начнется воспроизведение.

Для возврата к предыдущему экрану выполните следующее действие

Нажмите кнопку **↶** (BACK).

Для выхода из режима Quick-BrowZer выполните следующее действие

Нажмите кнопку Q (BROWSE).

Примечание

При переходе в режим Quick-BrowZer отменяется ранее выбранный режим повторного воспроизведения или воспроизведения в случайной последовательности.

Поиск с пропуском элементов — Режим перехода

Когда в категории много элементов, можно быстро выполнить поиск требуемого элемента.

- 1 Нажмите **(SEEK)** + в режиме Quick-BrowZer.**

Отображается следующий экран.

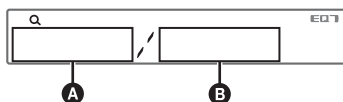

- A** Номер текущего элемента
- B** Общее число элементов на текущем уровне

Затем появляется имя элемента.

- 2 Поворачивая дисковый регулятор, выберите требуемый или близлежащий элемент.**
При каждом шаге пропускается 10% от общего числа элементов.
- 3 Нажмите кнопку выбора.**
Дисплей возвращается в режим Quick-BrowZer и отображается выбранный элемент.
- 4 Поворачивая дисковый регулятор, выберите требуемый элемент и нажмите его.**
Если выбранный элемент — композиция, начнется воспроизведение.

Отмена режима перехода

Нажмите **↶** (BACK) или **(SEEK)** —.

Примечание

Если в течение 7 секунд не было выполнено ни одного действия, то режим перехода отменяется.

Поиск композиции при прослушивании фрагментов композиции — ZAPPIN™

При последовательном прослушивании коротких музыкальных фрагментов из композиций на диске CD или устройстве USB можно найти нужную композицию. Режим ZAPPIN позволяет выполнять поиск композиции в режиме воспроизведения в случайной последовательности или повторного воспроизведения в случайной последовательности.

- 1 Нажмите кнопку **(ZAP)** во время воспроизведения.**

После того, как на дисплее появляется индикация “ZAPPIN”, воспроизведение начинается с фрагмента следующей композиции.

продолжение на следующей странице →

Воспроизведение фрагмента продолжается в течение определенного времени, затем выдается звуковой сигнал и начинается воспроизведение следующего фрагмента.

Композиция



Нажата кнопка **ZAPPIN**.
Фрагмент каждой композиции, воспроизводимый в режиме ZAPPIN.

2 Нажмите кнопку выбора или **ZAPPIN** при воспроизведении нужной композиции.

Выбранная композиция воспроизводится с начала в обычном режиме.

Для повторного поиска в режиме ZAPPIN повторите шаги 1 и 2.

Советы

- Можно выбрать продолжительность воспроизведения примерно 6 секунд/15 секунд/30 секунд (стр. 20). Невозможно выбрать фрагмент композиции для воспроизведения.
- Нажмите **SEEK** +/- или **1/2** (**ALBUM** +/-) в режиме ZAPPIN для пропуска композиции или альбома.
- Нажатие кнопки **BACK** также подтверждает воспроизведение композиции.

Параметры звука и меню настройки

Изменение настроек звука

Подстройка характеристик звука

- 1 Во время приема/воспроизведения нажмите кнопку выбора.
- 2 Поворачивайте дисковый регулятор, пока не отобразится требуемый пункт меню, затем нажмите дисковый регулятор.
- 3 Поворачивая дисковый регулятор, выберите настройку, а затем нажмите дисковый регулятор. Настройка завершена.
- 4 Нажмите кнопку **BACK**. Дисплей вернется в режим обычного приема/воспроизведения.

Можно установить следующие параметры (дополнительные сведения см. на указанной странице руководства):

EQ7 PRESET (стр. 17)

EQ7 SETTING (стр. 17)

POSITION

SET POSITION (Установка положения прослушивания) (стр. 18)

ADJ POSITION*1 (Настройка положения прослушивания) (стр. 18)

SET SW POS*1*2 (Установка положения сабвуфера) (стр. 18)

BALANCE

Регулировка звукового баланса:
“RIGHT-15” — “CENTER” —
“LEFT-15”.

FADER

Регулировка относительного уровня:
“FRONT-15” — “CENTER” —
“REAR-15”.

DM+ (стр. 18)

RB ENH (Усиление задних басов) (стр. 19)

SW LEVEL*2 (Уровень сабвуфера)

Регулировка уровня громкости сабвуфера: “+10 dB” — “0 dB” — “-10 dB”.

(“ATT” отображается, если установлено минимальное значение.)

AUX VOL*3 (Уровень громкости AUX)

Настройка громкости каждого подсоединенного дополнительного оборудования: “+18 dB” — “0 dB” — “-8 dB”.

Эта настройка исключает необходимость регулировки громкости для разных источников.

*1 Не отображается, если для “SET POSITION” задано значение “OFF”.

*2 Когда для аудиовыхода установлено значение “SUB-OUT” (стр. 19).

*3 Когда активирован источник AUX (стр. 21).

Расширенные функции управления звуком — Advanced Sound Engine

Новый звуковой процессор Advanced Sound Engine фирмы Sony путем цифровой обработки сигнала создает внутри автомобиля идеальное акустическое поле. Он поддерживает следующие функции: EQ7, положение прослушивания, DM+ Advanced, усиление задних басов.

Выбор качества звука — Предварительные настройки EQ7

Можно выбрать одну из 7 заданных кривых эквалайзера (“XPLOD”, “VOCAL”, “EDGE”, “CRUISE”, “SPACE”, “GRAVITY”, “CUSTOM” или “OFF”).

- 1 Во время приема/воспроизведения нажмите кнопку выбора.**
- 2 Поворачивайте дисковый регулятор, пока не появится индикация “EQ7 PRESET”, затем нажмите дисковый регулятор.**
- 3 Поворачивайте дисковый регулятор, пока не отобразится требуемая кривая эквалайзера, затем нажмите дисковый регулятор.**
- 4 Нажмите кнопку ↶ (BACK).**
Дисплей вернется в режим обычного приема/воспроизведения.

Чтобы отменить кривую эквалайзера, выберите “OFF” в шаге 3.

Совет

Выбранную для каждого источника кривую эквалайзера можно занести в память.

Настройка кривой эквалайзера — Установка EQ7

Выбрав для функции EQ7 значение “CUSTOM”, вы сможете задать собственные установки эквалайзера.

- 1 Выберите источник, затем нажмите кнопку выбора.**
- 2 Поворачивайте дисковый регулятор, пока не появится индикация “EQ7 SETTING”, затем нажмите дисковый регулятор.**
- 3 Поворачивайте дисковый регулятор, пока не появится индикация “BASE”, затем нажмите дисковый регулятор.**
Можно выбрать кривую эквалайзера, которая послужит базой для дальнейшей настройки.
Чтобы не настраивать готовую кривую эквалайзера, переходите к шагу 5.
- 4 Поворачивая дисковый регулятор, выберите кривую эквалайзера, а затем нажмите дисковый регулятор.**
- 5 Задание кривой эквалайзера.**

- 1 Поворачивая дисковый регулятор, выберите частотный диапазон, а затем нажмите дисковый регулятор.**

BAND1: 63 Hz
BAND2: 160 Hz
BAND3: 400 Hz
BAND4: 1 kHz
BAND5: 2,5 kHz
BAND6: 6,3 kHz
BAND7: 16,0 kHz

- 2 Поворачивая дисковый регулятор, настройте уровень громкости, а затем нажмите дисковый регулятор.**
Уровень громкости настраивается в диапазоне от -6 дБ до +6 дБ с шагом 1 дБ.

Повторно выполните шаги 1 и 2 для настройки других диапазонов частот.

продолжение на следующей странице →

6 Дважды нажмите кнопку ↩ (BACK).

Кривая эквалайзера сохраняется в “CUSTOM”, дисплей возвращается в обычный режим приема/воспроизведения.

Оптимизация звука путем согласования времени — Положение прослушивания

Устройство может изменять локализацию звука путем воспроизведения звука каждого динамика с определенной задержкой в соответствии с вашим местоположением. Возникающее при этом естественное акустическое поле вызывает ощущение, будто вы сидите в самом его центре.

Параметр “POSITION” может иметь следующие значения.

“FRONT L” (❶): впереди слева

“FRONT R” (❷): впереди справа

“FRONT” (❸): впереди по центру

“ALL” (❹): в центре автомобиля

“OFF”: положение не задано

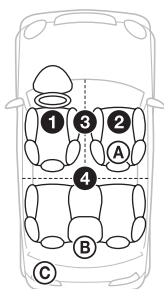

При соблюдении следующих условий также можно задать приблизительное положение сабвуфера по отношению к положению прослушивания:

– для аудиовыхода установлено значение “SUB-OUT” (стр. 19);

– для положения прослушивания выбрано значение, отличное от “OFF”.

Параметр “SET SW POS” может иметь следующие значения.

“NEAR” (Ⓐ): близко

“NORMAL” (Ⓑ): обычно

“FAR” (Ⓒ): далеко

1 Во время приема/воспроизведения нажмите кнопку выбора.

2 Поворачивайте дисковый регулятор, пока не появится индикация “SET POSITION”, затем нажмите дисковый регулятор.

3 Поворачивая дисковый регулятор, выберите одно из значений: “FRONT L”, “FRONT R”, “FRONT” или “ALL”, а затем нажмите дисковый регулятор.

4 Поворачивайте дисковый регулятор, пока не появится индикация “SET SW POS”, затем нажмите дисковый регулятор.

Если в шаге 3 вы выбрали “FRONT L”, “FRONT R”, “FRONT” или “ALL”, то можно задать положение сабвуфера.

Поворачивая дисковый регулятор, выберите одно из значений: “NEAR”, “NORMAL” или “FAR”, а затем нажмите дисковый регулятор.

5 Нажмите кнопку ↩ (BACK).

Дисплей вернется в режим обычного приема/воспроизведения.

Чтобы отменить положение прослушивания, выберите “OFF” в шаге 3.

Настройка положения прослушивания

Можно уточнить заданное положение прослушивания.

1 Во время приема/воспроизведения нажмите кнопку выбора.

2 Поворачивайте дисковый регулятор, пока не появится индикация “ADJ POSITION”, затем нажмите дисковый регулятор.

3 Поворачивая дисковый регулятор, настройте положение прослушивания, а затем нажмите дисковый регулятор.

Диапазон настройки: “+3” — “CENTER” — “-3”.

4 Нажмите кнопку ↩ (BACK).

Дисплей вернется в режим обычного приема/воспроизведения.

DM+ Advanced

Функция DM+ Advanced повышает качество звука с цифровым сжатием путем восстановления высоких частот, потерянных в процессе сжатия.

1 Во время воспроизведения нажмите кнопку выбора.

2 Поворачивайте дисковый регулятор, пока не появится индикация “DM+”, затем нажмите дисковый регулятор.

3 Поворачивая дисковый регулятор, выберите “ON”, затем нажмите дисковый регулятор.

4 Нажмите кнопку ↵ (BACK).

Дисплей вернется в режим обычного воспроизведения.

Совет

Выбранную для каждого источника настройку DM+ можно занести в память.

Использование задних громкоговорителей в качестве сабвуфера

— Усиление задних басов

Функция усиления задних басов улучшает качество низкочастотного звука путем применения фильтра низких частот (стр. 20) к задним громкоговорителям. Она позволяет задним громкоговорителям исполнять роль сабвуфера, если тот не подключен.

1 Во время приема/воспроизведения нажмите кнопку выбора.

2 Поворачивайте дисковый регулятор, пока не появится индикация “RV ENH”, затем нажмите дисковый регулятор.

3 Поворачивая дисковый регулятор, выберите значение “1”, “2” или “3”, а затем нажмите дисковый регулятор.

4 Нажмите кнопку ↵ (BACK).

Дисплей вернется в режим обычного приема/воспроизведения.

Настройка параметров установки — SET

1 Нажмите и удерживайте кнопку выбора.

Отобразится экран настройки.

2 Поворачивайте дисковый регулятор, пока не отобразится требуемый параметр, затем нажмите его.

3 Поворачивая дисковый регулятор, выберите настройку, а затем нажмите дисковый регулятор.* Настройка завершена.

4 Нажмите кнопку ↵ (BACK).

Дисплей вернется в режим обычного приема/воспроизведения.

* При настройке CLOCK-ADJ и BTM шаг 4 не нужен.

Примечание

Для разных источников и параметров отображаемые элементы могут отличаться.

Можно установить следующие параметры (дополнительные сведения см. на указанной странице руководства):

CLOCK-ADJ (Установка часов) (стр. 6)

СТ (Время на часах)

Активация демонстрации: “ON”, “OFF” (стр. 11, 12).

BEEP

Активация звукового сигнала: “ON”, “OFF”.

AUX-A*1 (Аудиовход AUX)

Активация отображения источника AUX: “ON”, “OFF” (стр. 21).

AUTO OFF

Автоматическое отключение через определенное время, если устройство выключено: “NO”, “30S” (секунды), “30M” (минуты), “60M” (минуты).

REAR/SUB*1

Переключение аудиовыхода: “SUB-OUT” (сабвуфер), “REAR-OUT” (усилитель мощности).

DEMO (Демонстрация)

Активация демонстрации: “ON”, “OFF”.

DIMMER

Изменение яркости дисплея: “ON”, “OFF”.

продолжение на следующей странице →

M.DISPLAY (Движущийся дисплей)

- “SA”: для отображения движущихся изображений и анализатора спектра.
- “OFF”: для отключения режима движущегося дисплея.

AUTO SCR (Автоматическая прокрутка)

Автоматическая прокрутка длинных элементов: “ON”, “OFF”.

LOCAL (Режим местного поиска)

- “ON”: для настройки только на станции с сильным сигналом.
- “OFF”: для настройки обычного приема.

MONO*2 (Монофонический режим)

Выбор монофонического режима приема при низком качестве приема FM: “ON”, “OFF”.

REGIONAL*2

Прием ограничивается определенным регионом: “ON”, “OFF” (стр. 11).

ZAP TIME (Время воспроизведения

Zappin)

Служит для выбора продолжительности воспроизведения для функции ZAPPIN.
– “Z.TIME-1 (около 6 секунд)”, “Z.TIME-2 (около 15 секунд)”, “Z.TIME-3 (около 30 секунд)”.

ZAP BEEP (Звуковой сигнал Zappin)

Звуковой сигнал между фрагментами композиций: “ON”, “OFF”.

LPF FREQ*3 (Частота для фильтра низких частот)

Выбор граничной частоты сабвуфера: “50Hz”, “60Hz”, “80Hz”, “100Hz”, “120Hz”.

LPF SLOP*3 (Крутизна фильтра низких частот)

Выбор значения крутизны для фильтра низких частот: “1”, “2”, “3”.

SW PHASE*4 (Фаза сабвуфера)

Выбор фазы сабвуфера: “NORM”, “REV”.

HPF FREQ (Частота фильтра высоких частот)

Выбор значения граничной частоты передних/задних громкоговорителей: “OFF”, “50Hz”, “60Hz”, “80Hz”, “100Hz”, “120Hz”.

HPF SLOP (Крутизна фильтра высоких частот)

Выбор значения крутизны для фильтра высоких частот (эффективно, только если для HPF FREQ выбрано значение, отличное от “OFF”): “1”, “2”, “3”.

LOUDNESS (Динамическая громкость)

Усиление басов и высоких частот для чистоты звука при низком уровне громкости: “ON”, “OFF”.

BTM (стр. 10)

*1 Когда устройство выключено.

*2 Когда поступает сигнал в диапазоне FM.

*3 Когда для аудиовыхода установлено значение “SUB-OUT” или функции усиления задних басов присвоено значение, отличное от “OFF”.

*4 Когда для аудиовыхода установлено значение “SUB-OUT”.

Другие функции

Использование дополнительного оборудования

Дополнительное аудиооборудование

Подсоединив дополнительное переносное аудиоустройство к входному гнезду AUX (мини-стереоразъем) на аппарате, а затем просто выбрав источник, его можно прослушивать через громкоговорители автомобиля. Если уровни громкости аппарата и переносного аудиоустройства различны, их можно настроить. Выполните процедуру, описанную ниже.

Подсоединение переносного аудиоустройства

- 1 Выключите переносное аудиоустройство.
- 2 Уменьшите громкость на аппарате.
- 3 Подключите к аппарату.

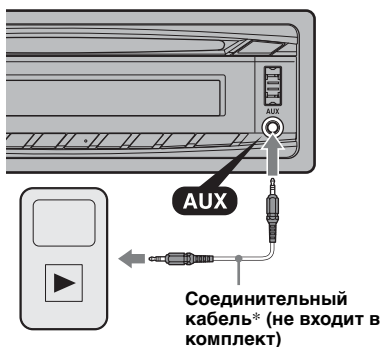

* Обязательно используйте разъем прямого типа.

Настройка уровня громкости

Перед воспроизведением настройте уровень звука для каждого подключенного аудиоустройства.

- 1 Уменьшите громкость на аппарате.
- 2 Нажимайте кнопку (SOURCE/OFF), пока не появится индикация "AUX". После этого появляется индикация "AUX FRONT IN".

- 3 Начните воспроизведение на переносном аудиоустройстве при умеренной громкости.
- 4 Установите обычный уровень громкости для прослушивания на аппарате.
- 5 Отрегулируйте входной уровень (стр. 17).

Пульт дистанционного управления: RM-X114

Кнопки на пульте дистанционного управления с такими же обозначениями, что и на устройстве, выполняют те же функции.

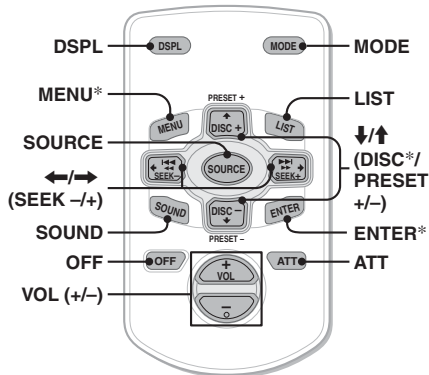

Следующие кнопки на пульте дистанционного управления отличаются от кнопок/функций на устройстве.

- **Кнопка DSPL (дисплей)**
Смена индикации.
- **Кнопка SOURCE**
Включение питания; смена источника (Radio/CD/USB/AUX).
- **Кнопки ←/→ (SEEK -/+)**
Кнопки управления в режимах воспроизведения Radio/CD/USB; соответствуют кнопкам (SEEK) -/+ на устройстве.
- **Кнопка SOUND**
Соответствует кнопке выбора на устройстве.
- **Кнопка OFF**
Выключение питания/остановка источника.
- **Кнопка LIST**
ВыборPTY в RDS.

продолжение на следующей странице →

- Кнопки **↑/↓** (DISC*/PRESET +/-)
Выбор сохраненных станций (Radio).
Кнопки управления CD/USB;
соответствуют кнопкам ①/②
(ALBM +/-) на устройстве.
- Кнопка **ATT** (приглушение звука)
Приглушение звука. Для отмены
нажмите эту кнопку еще раз.

* Недоступна для данного устройства.

Примечание

Если устройство выключено и дисплей погас, то с помощью пульта дистанционного управления невозможно будет управлять устройством, пока на нем не будет нажата кнопка (SOURCE/OFF) или вставлен диск для его включения.

Дополнительная информация

Меры предосторожности

- Если автомобиль был припаркован в солнечном месте, не включайте устройство до тех пор, пока оно не охладится.
- При работе устройства автоматически выдвигается антенна с электрическим приводом.

Конденсация влаги

При конденсации влаги внутри устройства извлеките диск и подождите приблизительно час, пока не испарится влага. В противном случае возможны сбои при работе устройства.

Для поддержания высокого качества звука

Не проливайте жидкость на устройство или диски.

Примечания относительно дисков

- Не подвергайте диски воздействию прямых солнечных лучей и источников тепла, таких как воздуховоды с горячим воздухом. Не оставляйте диски в машине, припаркованной в солнечном месте.
- Перед воспроизведением протирайте диски чистой тканью по направлению от центра к краям. Не пользуйтесь растворителями, такими как бензин, разбавитель, а также имеющимися в продаже чистящими средствами.
- Это устройство предназначено для воспроизведения дисков, отвечающих требованиям стандарта Compact Disc (CD). DualDiscs и некоторые музыкальные диски, закодированные с помощью технологий защиты авторских прав, не соответствуют стандарту Compact Disc (CD) и поэтому не могут воспроизводиться этим устройством.
- **Диски, которые это устройство НЕ МОЖЕТ воспроизводить**
 - Диски с ярлыками, наклейками, а также с прикрепленной клейкой лентой или бумагой. Применение таких дисков может вызвать сбои в работе или повреждение диска.
 - Диски нестандартной формы (например, в форме сердца, квадрата, звезды). В противном случае это может привести к повреждению устройства.



– Диски диаметром 8 см.

Примечания относительно дисков CD-R/CD-RW

- Максимальное количество: (только для CD-R/CD-RW)
 - папок (альбомов): 150 (включая корневую папку)
 - файлов (композиций) и папок: 300 (может быть менее 300, если названия папок/файлов состоят из большого числа символов)
 - отображаемых символов в названии папки/файла: 32 (Joliet)/64 (Romeo)
- Если диск Multi-Session начинается сессией CD-DA, он распознается как диск CD-DA и другие сессии не воспроизводятся.
- **Диски, которые это устройство НЕ МОЖЕТ воспроизводить**
 - CD-R/CD-RW с плохим качеством записи.
 - CD-R/CD-RW, записанные на несовместимом записывающем устройстве.
 - CD-R/CD-RW, которые неправильно закрыты.
 - CD-R/CD-RW, записанные в формате, отличающемся от музыкального формата CD или формата MP3, соответствующего ISO9660 Level 1/Level 2, Joliet/Romeo или Multi-Session.

Порядок воспроизведения файлов MP3/WMA/AAC

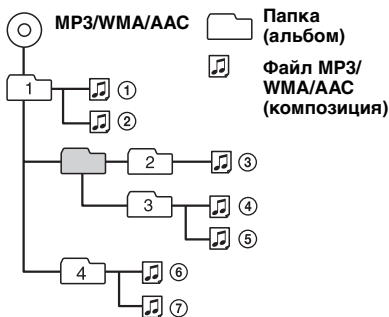

В случае возникновения вопросов или проблем, касающихся данного устройства, которые не описаны в данном руководстве, обратитесь к ближайшему дилеру Sony.

Уход за аппаратом

Замена литиевой батарейки пульта дистанционного управления

При нормальных условиях эксплуатации срок службы батарейки составляет приблизительно 1 год (срок службы может быть меньше в зависимости от условий эксплуатации).

Когда батарейка разряжается, диапазон действия пульта дистанционного управления уменьшается. Замените батарейку новой литиевой батарейкой CR2025. При использовании другой батарейки существует опасность возгорания или взрыва.



Примечания относительно литиевой батарейки

- Храните литиевую батарейку в недоступном для детей месте. Если ребенок случайно проглотит батарейку, немедленно обратитесь к врачу.
- Для обеспечения надежного контакта протрите батарейку сухой тканью.
- При установке батарейки соблюдайте полярность.
- Не берите батарейку металлическим пинцетом – это может вызвать короткое замыкание.

ВНИМАНИЕ!

При неправильном обращении батарейка может взорваться. Не перезаряжать, не разбирать, не подносить к огню.

продолжение на следующей странице →

Замена предохранителя

При замене предохранителя обязательно используйте только тот, который соответствуют силе тока, указанной на оригинальном предохранителе. Если перегорел предохранитель, проверьте подключение питания и замените предохранитель. Если после замены предохранитель снова перегорел, это может означать неисправность устройства. В этом случае обратитесь к ближайшему дилеру Sony.

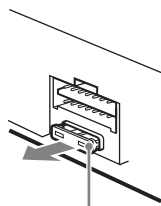

Предохранитель (10 А)

Чистка контактов

Возможно, устройство не будет работать надлежащим образом из-за загрязнения контактов, служащих для соединения передней панели с устройством. Во избежание этого отсоедините переднюю панель (стр. 7) и протрите контакты ватным тампоном. Не прикладывайте излишних усилий. В противном случае можно повредить контакты.

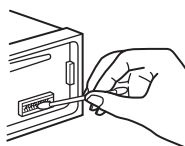

Основное устройство

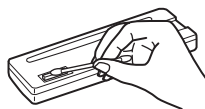

Обратная сторона передней панели

Примечания

- В целях безопасности перед чисткой разъемов выключите зажигание и выньте ключ из выключателя зажигания.
- Никогда не прикасайтесь к контактам пальцами или металлическими предметами.

Извлечение устройства

1 Снимите защитную манжету.

- 1 Снимите переднюю панель (стр. 7).
- 2 Сожмите оба края защитной манжеты, затем потяните ее наружу.

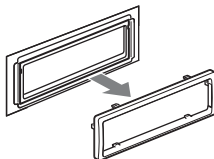
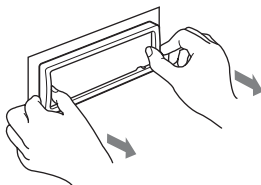

2 Извлеките устройство.

- 1 Вставьте одновременно оба ключа для демонтажа до щелчка.

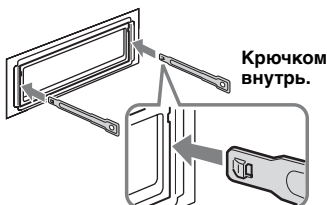

Крючком
внутри.

- 2 Потяните ключи для демонтажа, чтобы извлечь устройство.

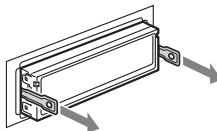

- 3 Выдвиньте аппарат из монтажной панели.

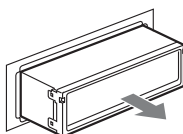

Технические характеристики

Тюнер

FM

Диапазон настройки:

CDX-GT457UE

FM1/FM2: 87,5 – 108,0 МГц (шаг 50 кГц)

FM3: 65 – 74 МГц (шаг 30 кГц)

CDX-GT454US/GT450U

Диапазон настройки: 87,5 – 108,0 МГц

Антенное гнездо:

Разъем внешней антенны

Промежуточная частота: 150 кГц

Используемая чувствительность: 10 дБФ

Избирательность: 75 дБ при 400 кГц

Отношение сигнал/шум: 70 дБ (моно)

Разделение: 40 дБ при 1 кГц

Диапазон воспроизводимых частот:

20 – 15000 Гц

MW/LW

Диапазон настройки:

MW: 531 – 1602 кГц

LW: 153 – 279 кГц

Антенное гнездо:

Разъем внешней антенны

Промежуточная частота: 25 кГц

Чувствительность: MW: 26 мкВ, LW: 45 мкВ

Проигрыватель компакт-дисков

Отношение сигнал/шум: 120 дБ

Диапазон воспроизводимых частот:

10 – 20000 Гц

Низкочастотная и высокочастотная детонация:

Ниже уровня обнаружения

Проигрыватель USB

Интерфейс: USB (Полноскоростной)

Максимальная сила тока: 500 мА

Усилитель мощности

Выход: выходы громкоговорителей

Полное сопротивление громкоговорителей:

4 – 8 Ом

Максимальная выходная мощность:

52 Вт × 4 (при 4 Ом)

Общая информация

Выходы:

Терминал аудиовыходов (возможность

переключения между задними и

сабвуфером)

Терминал релейного управления

автомобильной антенной

Терминал управления усилителем мощности

Входы:

Терминал управления функцией Telephone

ATT

Входной терминал пульта дистанционного

управления

Входной терминал антенны

Входное гнездо AUX (мини-стереогнездо)

Входной разъем сигналов USB

Требования к источнику питания:

Автомобильный аккумулятор 12 В
постоянного тока (с отрицательным
заземлением)

Размеры: прибл. 178 × 50 × 179 мм (ш/в/г)

Монтажные размеры: прибл. 182 × 53 × 162 мм
(ш/в/г)

Масса: прибл. 1,2 кг

Входящие в комплект принадлежности:

Детали для установки и подключений
(1 комплект)

**Дополнительные принадлежности/
оборудование:**

Пульт дистанционного управления:
RM-X114

У Вашего дилера может не быть в наличии некоторых из принадлежностей, перечисленных выше. Обратитесь к дилеру для получения подробной информации.

Конструкция и характеристики могут изменяться без предварительного уведомления.

Поиск и устранение неисправностей

Приводимый ниже проверочный перечень поможет устранить большинство проблем, которые могут возникнуть при эксплуатации устройства.

Перед ознакомлением с нижеприведенной таблицей обратитесь к разделам по подключению и эксплуатации устройства.

Если неполадка сохраняется, посетите следующий веб-узел технической поддержки.

Сайт для получения поддержки

<http://support.sony-europe.com/>

Общая информация

На устройство не подается питание.

- Проверьте соединение или предохранитель.
- Если устройство выключено и дисплей погас, то устройством невозможно будет управлять с помощью пульта дистанционного управления.
→ Включите устройство.

Антенна не выдвигается.

В антенне отсутствует реле.

Нет звука.

- Включена функция АТТ или Telephone АТТ (при подключении интерфейсного кабеля автомобильного телефона к проводу АТТ).
- Регулятор фейдера "FADER" не установлен для системы с 2 громкоговорителями.

Не слышен звуковой сигнал.

- Функция звукового сигнала отключена (стр. 19).
- Подключен дополнительный усилитель мощности, а встроенный не используется.

Удалены данные из памяти.

- Была нажата кнопка RESET.
→ Занесите данные в память еще раз.
- Отсоединился или неправильно подключен провод питания или извлечена батарейка.

Из памяти удалены запрограммированные радиостанции и установка времени.

Перегорел предохранитель.

Слышен шум при переключении положения ключа зажигания.

Провода неправильно подсоединены к разъему электропитания вспомогательного оборудования автомобиля.

Во время воспроизведения или приема начинается демонстрация.

Если при включенном демонстрационном режиме "DEMO-ON" в течение 5 минут не выполняются никакие операции, начинается демонстрация.

→ Установите значение "DEMO-OFF" (стр. 19).

Пропала/не отображается индикация в окошке дисплея.

- Для диммера установлено значение "DIM-ON" (стр. 19).
- Дисплей отключится, если нажать и удерживать кнопку (SOURCE/OFF).
→ Нажмите кнопку (SOURCE/OFF) на устройстве и удерживайте ее нажатой, пока дисплей не включится.
- Контакты загрязнены (стр. 24).

Функция Auto Off не работает.

Устройство включено. Функция Auto Off активируется после выключения устройства.

→ Выключите устройство.

Прием радиостанций

Не удается принять радиостанции.

Звук сопровождается помехами.

- Неправильное соединение.
→ Соедините провод питания антенны с электрическим приводом (синий) или провод питания устройства (красный) с проводом питания усилителя антенны автомобиля (если на заднем/боковом стекле имеется встроенная антенна диапазона FM/MW/LW).
- Проверьте подсоединение автомобильной антенны.
- Если не выдвигается автомобильная антенна, проверьте соединение провода питания антенны с электрическим приводом.

Не удается выполнить предварительную настройку.

- Сохраните в памяти правильную частоту.
- Передаваемый радиосигнал слишком слаб.

Не удается выполнить автоматическую настройку.

- Неправильная установка режима местного поиска.
→ Настройка прерывается слишком часто: Установите параметр "LOCAL-ON" (стр. 20).
- При настройке пропускается станция: Установите параметр "LOCAL-OFF" (стр. 20).
- Передаваемый радиосигнал слишком слаб.
→ Выполните настройку вручную.

При приеме FM-радиостанций мигает индикация “ST”.

- Выполните точную настройку частоты.
- Передаваемый радиосигнал слишком слаб.
→ Установите параметр “MONO-ON” (стр. 20).

Стереопрограммы в диапазоне FM принимаются как монофонические.

Устройство находится в режиме монофонического приема радиостанций.
→ Установите параметр “MONO-OFF” (стр. 20).

RDS**Услуги RDS не передаются.**

- Выбран диапазон FM3 (CDX-GT457UE).
→ Выберите диапазон FM1 или FM2.
- Услуги RDS недоступны в данном регионе.

После нескольких секунд прослушивания включается функция SEEK.

Станция не передает данные TP или передает слишком слабый сигнал.
→ Отключите TA (стр. 11).

Дорожные сообщения не передаются.

- Включите TA (стр. 11).
- Станция не транслирует дорожных сообщений, хотя и относится к типу TP.
→ Настройтесь на другую станцию.

При включении функцииPTY отображается индикация “-----”.

- Принимаемая станция не передает данные RDS.
- Данные RDS не принимаются.
- Станция не указывает тип программы.

Мигает название программной услуги.

Для выбранной в данный момент станции не используется альтернативная частота.
→ Нажмите кнопку (SEEK) +/- , пока мигает название программной услуги. Появляется индикация “PI SEEK”, и устройство начинает поиск другой частоты с теми же данными PI (программная идентификация).

Воспроизведение компакт-дисков**Не удается вставить диск.**

- Уже вставлен другой компакт-диск.
- Компакт-диск вставлен с усилием, не той стороной или неправильно.

Компакт-диск не воспроизводится.

- Диск загрязнен или поврежден.
- Данные диски CD-R/CD-RW не предназначены для воспроизведения звука (стр. 23).

Невозможно воспроизвести файлы MP3/WMA/AAC.

Диск не совместим с форматом и версией MP3/WMA/AAC. Подробнее о воспроизводимых дисках и форматах см. на веб-узле технической поддержки.

Для воспроизведения файлов MP3/WMA/AAC требуется больше времени, чем для других файлов.

Может потребоваться больше времени до начала воспроизведения следующих дисков:
– диск, записанный с использованием сложной разветвленной структуры папок;
– диск, записанный в формате Multi Session;
– диск, на который можно добавлять данные.

Не осуществляется прокрутка индикации на дисплее.

- Информация в виде бегущей строки может не отображаться для дисков, содержащих слишком большое количество символов.
- Для функции “AUTO SCR” установлено значение “OFF”.
→ Установите параметр “A.SCRL-ON” (стр. 20).
→ Нажмите и удерживайте кнопку (DSPL) (SCRL).

Звук прерывается.

- Неправильная установка.
→ Устанавливайте устройство под углом, не превышающим 45°, в не подверженном вибрации месте.
- Диск загрязнен или поврежден.

Не работают кнопки управления.**Диск не извлекается.**

Нажмите кнопку RESET (стр. 6).

Воспроизведение музыки с устройств USB**Невозможно воспроизводить данные с использованием концентратора USB.**

На данном устройстве невозможно распознавание устройств USB, подключенных через концентратор USB.

Невозможно воспроизведение данных.

Устройство USB не работает.
→ Повторно подключите устройство.

Устройство USB требует больше времени для воспроизведения.

Устройство USB содержит файлы со сложной разветвленной структурой папок.

Слышен звуковой сигнал.

Устройство USB было отключено в процессе воспроизведения.
→ Перед отключением устройства USB для защиты данных следует сначала остановить воспроизведение.

Прерывистость звука.

Звук может прерываться при скорости передачи, превышающей 320 Кбит/с.

Индикация/сообщения об ошибках

CHECKING

Устройство проверяет наличие подключения устройства USB.

→ Подождите до подтверждения подключения.

ERROR

- Компакт-диск загрязнен или вставлен стороной нижней стороной вверх.
→ Почистите или правильно вставьте компакт-диск.
- Вставлен пустой диск.
- Диск не воспроизводится по какой-либо причине.
→ Вставьте другой компакт-диск.
- Не удалось автоматически распознать устройство USB.
→ Подключите его снова.
- Нажмите кнопку  для извлечения диска.

FAILURE

Громкоговорители/усилители подключены неправильно.

→ Для проверки подключения см. руководство по установке/подключению для данной модели.

HUB NO SUPRT (отсутствует поддержка концентраторов)

Данное устройство не поддерживает подключение через концентратор USB.

L. SEEK +/-

Во время автоматической настройки включен режим местного поиска.

NO AF

Для выбранной в данный момент станции не используется альтернативная частота.

→ Нажмите кнопку  +/- , пока мигает название программной услуги. Устройство начинает поиск другой частоты с теми же данными PI (программная идентификация) (появляется индикация "PI SEEK").

NO DEV (нет устройства)

В качестве источника выбрано USB, но устройство USB не подключено. В процессе воспроизведения отключено устройство USB или кабель USB.

→ Следует подключить устройство USB и кабель USB.

NO MUSIC

На диске или устройстве USB отсутствуют музыкальные файлы.

→ Вставьте музыкальный компакт-диск в этот проигрыватель.

→ Подключите устройство USB, на котором содержатся музыкальные файлы.

NO NAME

В композиции не записано название диска/альбома/имя исполнителя/название композиции.

NO TP

Устройство продолжит поиск станций, передающих программу TP.

OFFSET

Это может означать неисправность устройства.
→ Проверьте подключение. Если сообщение об ошибке не исчезает с дисплея, обратитесь к ближайшему дилеру Sony.

OVERLOAD

Устройство USB переполнено.

→ Отключите устройство USB, а затем измените источник, нажав кнопку  (SOURCE/OFF).

→ Устройство USB неисправно или подключено неподдерживаемое устройство.

READ

Устройство считывает все данные композиции и альбома с диска.

→ Дождитесь завершения процесса считывания. Воспроизведение начнется автоматически. Для этого может потребоваться более одной минуты в зависимости от структуры диска.

RESET

Неполадки в работе этого устройства или устройства USB.

→ Нажмите кнопку RESET (стр. 6).

USB NO SUPRT (отсутствует поддержка USB)

Подключенное устройство USB не поддерживается.

→ Для получения подробных сведений о совместимости устройства USB посетите веб-узел поддержки.

"LLLL" или "TTTT"

Во время прокрутки вперед или назад достигнуто начало или конец диска, и продолжение невозможно.

"—"

Устройство не может отобразить указанный символ.

Если в результате предлагаемых действий не удастся устранить неполадку, обратитесь к ближайшему дилеру Sony.

Если устройство сдается в ремонт в случае какой-либо неполадки, возникшей при воспроизведении компакт-диска, необходимо иметь при себе компакт-диск, при воспроизведении которого обнаружилась неисправность.

З міркувань безпеки обов'язково встановіть цей пристрій на щитку управління в автомобілі. Детальнішу інформацію про встановлення та підключення див. у посібнику зі встановлення й підключення, який входить до комплекту постачання.

**CLASS 1
LASER PRODUCT**

Цей напис розташований у нижній частині корпусу.

Примітка для користувачів: наведена нижче інформація стосується лише обладнання, що продається у країнах, де застосовуються директиви ЄС

Виробником цього товару є корпорація Sony, офіс якої розташований за адресою: 1-7-1 Konan, Minato-ku, Tokyo 108-0075, Japan (Японія). Уповноважений представник з питань ЕМС (Електромагнітна сумісність) та безпеки товарів – Sony Deutschland GmbH, адреса: Hedelfinger Strasse 61, 70327 Stuttgart, Germany (Німеччина). З приводу обслуговування або гарантії звертайтеся за адресами, вказаними в окремих документах, що обумовлюють питання гарантії та обслуговування.

Дата виготовлення пристрою

Той же номер, що і серійний номер пристрою, вказаний на наклейці зі штрих-кодом на картонній упаковці.

Щоб дізнатися дату виготовлення, див. символи «P/D:» на наклейці зі штрих-кодом на картонній упаковці.

P/D: XX XXXX
1 2

1. Місяць виготовлення

2. Рік виготовлення

A-0, B-1, C-2, D-3, E-4, F-5, G-6, H-7, I-8, J-9



001

Цей виріб відповідає вимогам:

Технічного регламенту з електромагнітної сумісності обладнання (постанова КМУ від 29.07.2009 № 785)

Обладнання відповідає вимогам Технічного регламенту обмеження використання деяких небезпечних речовин в електричному та електронному обладнанні (постанова КМУ від 03.12.2008 № 1057).



Утилізація старого електричного та електронного обладнання (застосовується в Європейському союзі та інших європейських країнах із системами роздільного збирання сміття)

ZAPPIN і Quick-BrowZer є торговельними марками Sony Corporation.

Windows Media є зареєстрованою торговельною маркою або торговельною маркою Microsoft Corporation у Сполучених Штатах Америки та/або в інших країнах.

Даний виріб захищений певними правами інтелектуальної власності корпорації Microsoft Corporation. Використання або поширення такої технології, окрім як у даному пристрої, заборонене без ліцензії корпорації Microsoft або уповноваженого представництва корпорації Microsoft.

Технологія кодування звуку MPEG Layer-3 та патенти ліцензовані компаніями Fraunhofer IIS та Thomson.

Застереження для випадків, коли замок запалювання вашого автомобіля не має положення ACC
Обов'язково встановіть функцію Auto Off (стор. 19).

Пристрій вимикатиме живлення повністю й автоматично у встановлений час вимикання пристрою, що запобігає розрядженню акумулятора. Якщо функція Auto Off не активована, щоразу під час вимикання запалювання натискайте та утримуйте **(SOURCE/OFF)**, доки дисплей не згасне.

Початок роботи

Диски, які можна відтворювати на цьому пристрої	6
Скидання налаштувань пристрою	6
Скасування режиму DEMO	6
Налаштування годинника	6
Від'єднання передньої панелі	7
Приєднання передньої панелі	7

Розміщення елементів керування та основні операції

Основний пристрій	8
-----------------------------	---

Radio

Збереження в пам'яті та прийом радіостанцій	10
Автоматичне збереження — BTM	10
Збереження вручну	10
Прийом радіостанцій, збережених у пам'яті	10
Автоматична настройка	10
RDS	10
Огляд	10
Налаштування AF і TA	11
ВибірPTY	12
Налаштування ST	12

CD

Індикація на дисплеї	13
Повторне відтворення та відтворення в довільній послідовності	13

Пристрої USB

Відтворення із пристрою USB	13
Індикація на дисплеї	14
Повторне відтворення та відтворення в довільній послідовності	14

Пошук композиції

Пошук композиції за назвою	
— Quick-BrowZer™	15
Пошук завдяки пропусканню об'єктів	
— режим Jump	15
Пошук композиції завдяки прослуховуванню уривків композицій	
— ZAPPIN™	15

Налаштування звуку й меню налаштувань

Зміна настройок звуку	16
Налаштування характеристик звуку	16
Використання прогресивних функцій обробки звуку — система Advanced Sound Engine	17
Вибір якості звучання	
— Передвстановлений EQ7	17
Настройка кривої еквалайзера	
— Настройка EQ7	17
Оптимізація звуку функцією часової синхронізації — Положення прослуховування	18
Налаштування положення прослуховування	18
Прогресивний DM+	18
Використання тилових динаміків як сабвуфера — Підсилення низьких частот на задньому плані	19
Налаштування параметрів — SET	19

Інші функції

Використання додаткового обладнання	21
Додаткове аудіообладнання	21
Пульт дистанційного керування RM-X114	21

Додаткова інформація

Застережні заходи	22
Примітки щодо дисків	22
Послідовність відтворення файлів MP3/WMA/AAC	23
Технічне обслуговування	23
Виймання пристрою	24
Технічні характеристики	25
Пошук та усунення несправностей	26
Індикація або повідомлення про помилки	28

Сайт підтримки

У випадку виникнення будь-яких питань або для отримання найновіших відомостей щодо цього продукту відвідайте вказаний нижче веб-сайт:

<http://support.sony-europe.com/>





Містить відомості щодо:

- моделей і виробників сумісних цифрових аудіопрогравачів
- підтримуваних файлів у форматах MP3/WMA/AAC

Початок роботи

Диски, які можна відтворювати на цьому пристрої

Цей пристрій може відтворювати диски у форматі CD-DA (також ті, що містять CD TEXT) і диски CD-R/CD-RW (файли MP3/WMA/AAC (стор. 23)).

Типи дисків	Позначка на диску	
CD-DA		
MP3 WMA AAC		
		

Скидання налаштувань пристрою

Перед першим використанням пристрою або після заміни акумулятора автомобіля чи зміни з'єднань потрібно скинути налаштування пристрою.

Від'єднайте передню панель (стор. 7) і натисніть кнопку RESET (стор. 8) за допомогою предмета з гострим кінцем, наприклад кулькової ручки.

Примітка

Натискання кнопки RESET видалить налаштування годинника та деякі дані, збережені в пам'яті.

Скасування режиму DEMO

Можна скасувати показ демонстраційного ролика під час вимикання.

- 1 Натисніть і утримуйте кнопку вибору.**
Відобразиться дисплей параметрів.
- 2 Повертайте регулятор, доки на дисплеї не відобразиться напис «DEMO», а потім натисніть регулятор.**

- 3 Повертаючи регулятор, виберіть «DEMO-OFF», а потім натисніть регулятор.**

Налаштування завершено.

- 4 Натисніть кнопку ↶ (BACK).**

Дисплей повернеться в режим звичайного прийому/відтворення.

Налаштування годинника

Годинник пристрою відображає час у 24-годинному форматі.

- 1 Натисніть і утримуйте кнопку вибору.**

Відобразиться дисплей параметрів.

- 2 Повертайте регулятор, доки не відобразиться «CLOCK-ADJ», а потім натисніть регулятор.**

Значення часу почне блимати.

- 3 Поверніть диск керування, щоб установити години та хвилини.**

Щоб перемістити цифрову індикацію, натисніть (SEEK) -/+.

- 4 Після встановлення хвилини натисніть кнопку вибору.**

Налаштування буде завершено, і годинник почне працювати.

Щоб відобразити годинник, натисніть кнопку (DSPL). Натисніть кнопку (DSPL) знову, щоб повернутися до попереднього дисплея.

Порада

Годинник можна встановлювати автоматично за допомогою функції RDS (стор. 12).

Від'єднання передньої панелі

Передню панель цього пристрою можна від'єднати, щоб запобігти крадіжці.

Попереджувальний сигнал

Якщо перемикач запалювання перевести в положення OFF, не від'єднавши передню панель, протягом кількох секунд буде лунати попереджувальний сигнал. Сигнал буде лунати лише за умови використання вбудованого підсилювача.

- 1 Натисніть і утримуйте **SOURCE/OFF**. Пристрій вимкнеться.
- 2 Натисніть , а потім потягніть до себе.

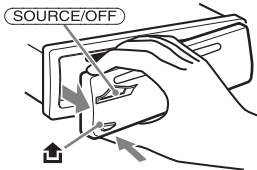

Примітки

- Намагайтеся запобігти падінню передньої панелі, а також сильному тиску на передню панель і віконце дисплея.
- Бережіть передню панель від впливу високої температури або вологи. Не залишайте її у припаркованому автомобілі або на передній чи задній панелях автомобіля.
- Не від'єднуйте передню панель під час відтворення музики із пристрою USB, оскільки інакше дані USB можуть бути пошкоджені.

Приєднання передньої панелі

Приєднайте частину **A** передньої панелі до частини **B** пристрою, як показано на малюнку, а потім натисніть ліву сторону, щоб вона з клацанням стала на місце.

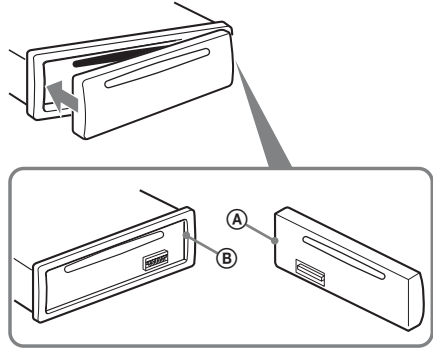

Примітка

Не кладіть нічого на внутрішню поверхню передньої панелі.

Основний пристрій

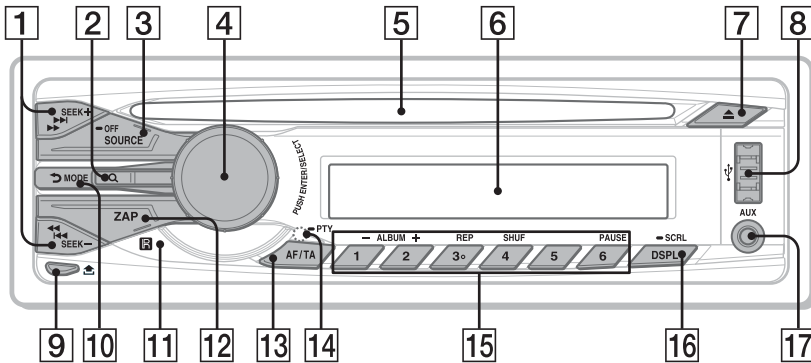

У цьому розділі вказано розміщення елементів керування та описано основні операції.

Для отримання докладнішої інформації див. відповідні сторінки.

1 Кнопки SEEK +/-

Radio:

Автоматичне настроювання радіостанцій (натисніть); пошук радіостанції вручну (натисніть і утримуйте).

CD/USB:

Пропускання композицій (натисніть); безперервне пропускання композицій (натисніть, приблизно через 1 секунду натисніть знову та утримуйте); прокручування композиції вперед або назад (натисніть і утримуйте).

2 Кнопка Q (BROWSE) стор. 15

Вхід у режим Quick-BrowZer™.

3 Кнопка SOURCE/OFF

Натискайте для ввімкнення живлення; зміни джерела (Radio/CD/USB/AUX). Натискайте протягом 1 секунди, щоб вимкнути живлення. Якщо натискати протягом більше 2 секунд, живлення вимкнеться й дисплей згасне.

4 Диск керування/кнопка вибору стор. 16, 19

Регулювання гучності (обертайте); вибір елементів настроювання (натисніть і обертайте).

5 Гніздо диска

Вставте диск (підписаною стороною догори), розпочнеться відтворення.

6 Віконце дисплея

7 Кнопка ▲ (виймання)

Виймання диска.

8 Роз'єм USB стор. 13

Служить для підключення пристрою USB.

9 Кнопка ↕ (розблокування передньої панелі) стор. 7

10 Кнопка ↶ (BACK)/MODE стор. 10, 15

Натисніть, аби повернутися до попереднього екрана/вибрати радіодіапазон (FM/MW/LW).

11 Приймач сигналів від пульта дистанційного керування

12 Кнопка ZAP стор. 15

Вхід у режим ZAPPIN™.

13 Кнопка AF (Альтернативні частоти)/TA (Повідомлення про ситуацію на дорогах)/PTY (Типи програм) стор. 11, 12

Вибір функції AF і TA (натисніть); вибір функції PTY (натисніть і утримуйте) у системі RDS.

14 Кнопка RESET (розташована позаду передньої панелі) стор. 6

15 Цифрові кнопки

Radio:

Приєм збережених у пам'яті радіостанцій (натисніть); збереження радіостанцій у пам'яті (натисніть і утримуйте).

CD/USB:

①/②: **ALBUM -/+** (під час відтворення файлів MP3/WMA/AAC)

Пропуск альбомів (натисніть);
безперервний пропуск альбомів (натисніть і утримуйте).

③: **REP*** стор. 13, 14

④: **SHUF** стор. 13, 14

⑥: **PAUSE**

Припинення відтворення. Для скасування натисніть повторно.

16 Кнопка DSPL (дисплей)/SCRL (прокручування) стор. 10, 13, 14

Зміна відображуваних на дисплеї елементів (натисніть); прокручування відображуваних на дисплеї елементів (натисніть і утримуйте).

17 Вхідне гніздо AUX стор. 21

Для підключення портативного аудіопристрою.

* На цій кнопці є тактильна точка.

Примітка

Під час виймання або вставляння диска відключіть будь-які пристрої USB, щоб запобігти пошкодженню диска.

Radio

Збереження в пам'яті та прийом радіостанцій

Попередження

Щоб запобігти виникненню аварійної ситуації у випадку настройки радіостанцій під час перебування за кермом, використовуйте функцію пам'яті оптимальної настройки (BTM).

Автоматичне збереження — BTM

1 Натискайте кнопку (SOURCE/OFF), доки не з'явиться індикація «TUNER».

Щоб змінити діапазон, натисніть кнопку (MODE) відповідну кількість разів. Можна вибрати такі діапазони: FM1, FM2, FM3*, MW або LW.

2 Натисніть і утримуйте кнопку вибору.

Відобразиться дисплей параметрів.

3 Повертайте регулятор, доки на дисплеї не відобразиться напис «BTM», а потім натисніть регулятор.

Пристрій збереже радіостанції на цифрових кнопках у послідовності, що відповідає послідовності частот.

Під час збереження настройки лунає звуковий сигнал.

* Діапазон настройки FM3: від 65 до 74 МГц (з кроком 30 кГц).
(Лише для CDX-GT457UE)

Збереження вручну

1 Під час прийому радіостанції, яку потрібно зберегти, натисніть і утримуйте цифрову кнопку (від ① до ⑥), доки не з'явиться індикація «MEM».

Примітка

Спроба зберегти іншу станцію для тієї самої цифрової кнопки призведе до заміщення попередньої станції.

Порада

Якщо зберігається радіостанція RDS, збережеться також настройка AF/TA (стор. 11).

Прийом радіостанцій, збережених у пам'яті

1 Виберіть діапазон, а потім натисніть цифрову кнопку (від ① до ⑥).

Автоматична настройка

1 Виберіть частоту, а потім натисніть (SEEK) +/-, щоб знайти потрібну станцію.

Сканування зупиняється, коли пристрій знаходить радіостанцію. Повторюйте цю процедуру, доки не приймете сигнал бажаної станції.

Порада

Якщо відома частота станції, яку необхідно прослухати, натисніть і утримуйте кнопку (SEEK) +/-, щоб знайти приблизну частоту, а потім натискайте кнопку (SEEK) +/- для точної настройки на потрібну частоту (ручне настроювання).

RDS

Огляд

FM-станції з послугою Radio Data System (RDS) транслюють разом зі звичайним сигналом радіопередачі нечутну цифрову інформацію.

Примітка (CDX-GT457UE)

RDS можна отримувати лише для FM1 або FM2.

Індикація на дисплеї

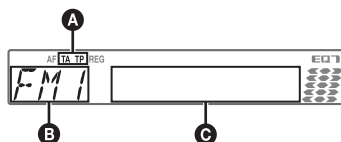

A TA/TR*1

B Діапазон Radio, функція

C Частота*2 (назва програмної послуги), попередньо встановлений номер, годинник, дані RDS

*1 Під час передачі інформації про дорожній рух блимає позначка «TA». Якщо така радіостанція приймається, відображається позначка «TR».

2 Під час прийому радіостанції, що передає сигнали RDS, у лівій частині індикації частоти відображається позначка «».

Щоб змінити відображувані елементи **C**, натисніть (DSPL).

Послуги RDS

Цей пристрій автоматично надає послуги RDS, як зазначено нижче:

AF (Альтернативні частоти)

Вибирає та перенастроює станцію з найсильнішим сигналом у мережі. Використовуючи цю функцію, можна безперервно слухати одну й ту саму програму протягом поїздки на довгу відстань, не піклуючись про ручну настройку цієї станції.

TA (Повідомлення про стан дорожнього руху)/**TP** (Програма про стан дорожнього руху)

Транслює інформацію або програми про поточний стан дорожнього руху. Будь-яка інформація або програма, що приймається, перерве поточно вибране джерело.

PTY (Типи програм)

Відображає тип програми, що наразі приймається. Також шукає вибраний вами тип програми.

CT (Точний час)

Дані CT, що передаються через RDS, налаштовують годинник.

Примітки

- Можуть бути доступні не всі функції RDS — це залежить від країни або регіону.
- RDS не працюватиме, якщо сигнал надто слабкий або якщо станція, яку ви настраюєте, не передає дані RDS.

Настроювання AF і TA

1 Натискайте (AF/TA), доки не відобразиться потрібна настройка.

Виберіть	Щоб
AF-ON	увімкнути AF і вимкнути TA.
TA-ON	увімкнути TA й вимкнути AF.
AF/TA-ON	увімкнути одночасно AF і TA.
AF/TA-OFF	вимкнути одночасно AF і TA.

Збереження станцій RDS із використанням настройок AF і TA

Можна запрограмувати станції RDS разом із настройками AF/TA. Якщо використовується функція BTM, з тими самими настройками AF/TA зберігаються тільки станції RDS.

Якщо програмування станцій здійснюється вручну, можна запрограмувати як станції RDS, так і інші станції, з настройкою AF/TA для кожної з них.

1 Установіть AF/TA, а потім збережіть станцію за допомогою BTM або вручну.

Прийм екстрених оголошень

Якщо увімкнено AF і TA, екстрені оголошення автоматично перериватимуть поточно вибране джерело.

Порада

Якщо настроїти рівень гучності під час оголошення про ситуацію на дорогах, цей рівень буде збережено в пам'яті для наступних оголошень про ситуацію на дорогах і він не буде залежати від звичайного рівня гучності.

Прийм однієї регіональної програми — REGIONAL

Якщо увімкнено функцію AF: заводські настройки цього пристрою обмежують радіоприйом певним регіоном, тому пристрій не переключиться на іншу регіональну станцію із сильнішим сигналом.

Перш ніж залишити зону прийому цієї регіональної передачі, установіть «REG-OFF» у параметрах під час прийому FM-станції (стор. 20).

продовження на наступній сторінці →

Примітка

Ця функція не працює у Великобританії та деяких інших країнах.

Функція місцевого радіомовлення (тільки у Великобританії)

Ця функція дозволяє вибрати інші місцеві станції у певній місцевості, навіть якщо вони не збережені на цифрових кнопках.

- 1 Під час прийому в діапазоні FM натисніть цифрову кнопку (від ① до ⑥), на якій збережено місцеву станцію.
- 2 Не пізніше ніж через 5 секунд знову натисніть цифрову кнопку місцевої станції.
Повторюйте цю процедуру, доки не знайдете потрібну місцеву станцію.

Вибір PTY

- 1 Натисніть і утримуйте кнопку **AF/TA** (PTY) під час прийому в діапазоні FM.



Якщо станція передає дані PTY, відобразиться назва типу поточної програми.

- 2 Повертайте регулятор, доки на дисплеї не відобразиться потрібний тип програми, а потім натисніть регулятор.
Пристрій почне пошук станції, яка транслює вибраний тип програми.

Тип програм

NEWS (Новини), **AFFAIRS** (Актуальні події), **INFO** (Інформація), **SPORT** (Спорт), **EDUCATE** (Освіта), **DRAMA** (Радіовистави), **CULTURE** (Культура), **SCIENCE** (Наука), **VARIED** (Різне), **POP M** (Популярна музика), **ROCK M** (Рок-музика), **EASY M** (Легка музика), **LIGHT M** (Легка класична музика), **CLASSICS** (Класична музика), **OTHER M** (Музика інших жанрів), **WEATHER** (Погода), **FINANCE** (Фінанси), **CHILDREN** (Дитячі програми), **SOCIAL A** (Суспільне життя), **RELIGION** (Релігія), **PHONE IN** (Дзвінки у прямий ефір), **TRAVEL** (Подорожі), **LEISURE** (Дозвілля), **JAZZ** (Джазова музика), **COUNTRY** (Музика кантрі), **NATION M** (Національна музика), **OLDIES** (Старі шлягери), **FOLK M** (Народна музика), **DOCUMENT** (Документальні програми)

Примітка

Ця функція недоступна в країнах або регіонах, де не транслюються дані PTY.

Настроювання СТ

- 1 У настройках установіть «СТ-ON» (стор. 19).

Примітки

- Функція СТ може не працювати навіть у випадку, коли відбувається прийом станції RDS.
- Справжній час і час, виставлений функцією СТ, можуть бути різними.

Індикація на дисплеї

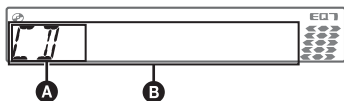

- A** Джерело
B Назва композиції*¹, назва диска/ім'я виконавця*¹, ім'я виконавця*¹, номер альбому*², назва альбому*¹, номер композиції/час, що минув від початку відтворення, годинник

*¹ Відображаються відомості про CD TEXT і MP3/WMA/AAC.

*² Номер альбому відображається лише тоді, коли змінюється альбом.

Щоб змінити відображувані елементи **B**, натисніть (DSPL).

Порада

Наявність відображуваних елементів залежить від типу диска, формату запису та параметрів.

Повторне відтворення та відтворення в довільній послідовності

- 1** Під час відтворення натискайте кнопку **3** (REP) або **4** (SHUF), доки не відобразиться потрібна настройка.

Виберіть	Щоб відтворити
↶ TRACK	композицію з багаторазовим повтором.
↶ ALBUM*	альбом із багаторазовим повтором.
SHUF ALBUM*	альбом у довільному порядку.
SHUF DISC	диск у довільному порядку.

* Під час відтворення MP3/WMA/AAC.

Через 3 секунди налаштування буде завершено.

Щоб повернутися до режиму звичайного відтворення, виберіть «↶ OFF» або «SHUF OFF».

Пристрої USB

Для отримання докладних відомостей про сумісність пристрою USB див. веб-сайт підтримки.

Сайт підтримки

<http://support.sony-europe.com/>

- Можна використовувати пристрої USB форматів MSC (пристрої-накопичувачі) і MTP (протокол передачі мультимедійних даних), сумісні зі стандартом USB.
- Відповідний кодек підтримує формати MP3 (.mp3), WMA (.wma), AAC (.m4a) і AAC (.mp4).
- Рекомендується створювати резервні копії даних, які зберігаються на пристроях USB.

Примітка

Підключайте пристрій USB після пуску двигуна. Якщо підключити пристрій USB до пуску двигуна, залежно від пристрою, може статися або несправність пристрою, або йому буде завдано шкоди.

Відтворення із пристрою USB

- 1** Підключіть пристрій USB до роз'єму USB.

Під час підключення за допомогою кабелю використовуйте тільки той кабель, який входить до комплекту постачання пристрою USB.

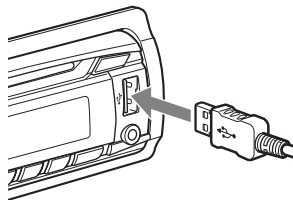

Розпочнеться відтворення.

Якщо пристрій USB вже підключено, для початку відтворення натисніть кнопку (SOURCE/OFF) кілька разів, доки не відобразиться індикація «USB».

Аби зупинити відтворення, натисніть і утримуйте (SOURCE/OFF) протягом 1 секунди.

продовження на наступній сторінці →

Відключення пристрою USB

- 1 Зупиніть відтворення із пристрою USB.
- 2 Відключіть пристрій USB.
Якщо пристрій USB буде від'єднано під час відтворення, дані на пристрої USB можуть бути пошкоджені.

Примітки

- Не використовуйте великі або важкі пристрої USB, які можуть впасти від вібрації або призвести до втрати з'єднання.
- Не від'єднуйте передню панель під час відтворення музики із пристрою USB, оскільки інакше дані USB можуть бути пошкоджені.
- Пристрою не вдається розпізнати пристрій USB через концентратор USB.

Індикація на дисплеї

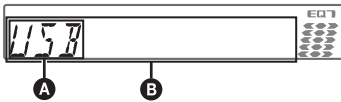

- A** Джерело
B Назва композиції, ім'я виконавця, номер альбому*, назва альбому, номер композиції або час, що минув від початку відтворення, годинник

* Номер альбому відображається лише тоді, коли змінюється альбом.

Щоб змінити відображувані елементи **B**, натисніть **(DSPL)**.

Примітки

- Відображувані елементи будуть відрізнятися залежно від типу пристрою USB, формату запису та параметрів. Щоб отримати додаткові відомості, див. веб-сайт служби підтримки.
- Максимальна кількість відображуваних даних вказана нижче.
 - папок (альбомів): 128
 - файлів (композицій) у папці: 500
- Не залишайте пристрої USB у припаркованому автомобілі, оскільки це може призвести до несправностей.
- Для запуску відтворення може знадобитися певний час у залежності від обсягу записаних даних.
- Файли DRM (керування цифровими правами) можуть не відтворюватися.
- Під час відтворення або прокручування файлу у форматі MP3/WMA/AAC із VBR (змінна швидкість передачі бітів) може неточно відображатися час, що минув від початку відтворення.
- Відтворення наведених нижче файлів у форматах MP3/WMA/AAC не підтримується:
 - із компресією без втрати даних
 - захищених авторськими правами

Повторне відтворення та відтворення в довільній послідовності

- 1 Під час відтворення натискайте кнопку **(3)** (REP) або **(4)** (SHUF), доки не відобразиться потрібна настройка.

Виберіть	Щоб відтворити
TRACK	композицію з багаторазовим повтором.
ALBUM	альбом із багаторазовим повтором.
SHUF ALBUM	альбом у довільному порядку.
SHUF DEVICE	пристрій у довільному порядку.

Через 3 секунди настроювання буде завершено.

Щоб повернутися до режиму звичайного відтворення, виберіть «**OFF**» або «**SHUF OFF**».

Пошук композиції

Пошук композиції за назвою — Quick-BrowZer™

Можна легко здійснювати пошук композиції на CD або пристрої USB за категорією.

- 1 Натисніть кнопку Q (BROWSE).**
Пристрій перейде в режим Quick-BrowZer, і з'явиться список категорій пошуку.
- 2 Поверніть диск керування, щоб вибрати необхідну категорію пошуку, а потім натисніть диск керування для підтвердження.**
- 3 Повторюйте крок 2, доки не буде вибрано потрібну композицію.**
Розпочнеться відтворення.

Щоб повернутися на попередній екран

Натисніть кнопку ↶ (BACK).

Щоб вийти з режиму Quick-BrowZer

Натисніть кнопку Q (BROWSE).

Примітка

Після виконання входу в режим Quick-BrowZer настройки повторного відтворення або відтворення в довільній послідовності будуть скасовані.

Пошук завдяки пропусканню об'єктів — режим Jump

Якщо в категорії міститься багато об'єктів, знайти потрібний об'єкт можна швидко.

- 1 Натисніть кнопку (SEEK) + у режимі Quick-BrowZer.**
З'явиться наведений нижче екран.

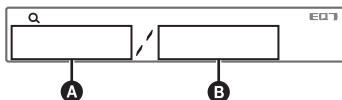

- А** Номер поточного об'єкта
- В** Загальна кількість об'єктів у поточному шарі

Потім з'явиться назва елемента.

- 2 За допомогою диска керування виберіть потрібний об'єкт або об'єкт поруч із ним.**
Інтервал пропускання елементів становить 10% від загальної кількості елементів.
- 3 Натисніть кнопку вибору.**
Екран повернеться в режим Quick-BrowZer, і на дисплеї відобразиться вибраний об'єкт.
- 4 За допомогою диска керування виберіть потрібний об'єкт, і натисніть диск керування.**
Якщо вибраний елемент є композицією, то розпочнеться відтворення.

Скасування режиму Jump

Натисніть кнопку ↶ (BACK) або (SEEK) —.

Примітка

Якщо протягом 7 секунд не виконується жодної операції, режим швидкого переходу (Jump) скасовується.

Пошук композиції завдяки прослуховуванню уривків композицій — ZAPPIN™

Можна шукати потрібну композицію, послідовно відтворюючи короткі уривки композицій з CD або пристрою USB. Режим ZAPPIN зручний для пошуку композицій у режимах відтворення в довільній послідовності та повторного відтворення в довільній послідовності.

- 1 Натисніть кнопку (ZAP) під час відтворення.**
Після появи на дисплеї позначки «ZAPPIN» відтворення почнеться з уривка наступної композиції. Уривок відтворюватиметься протягом заданого часу, потім лунає клацання, і починається відтворення наступного уривка.

Композиція



Натиснуто (ZAP).

Відтворювана частина кожної композиції в режимі ZAPPIN.

продовження на наступній сторінці →

2 Коли пролунає уривок необхідної композиції, натисніть кнопку вибору або кнопку **ZAP**.

Програвач розпочне нормальне відтворення вибраної композиції з початку.

Щоб шукати композицію в режимі ZAPPIN знову, повторіть кроки 1 і 2.

Поради

- Час відтворення можна встановити як 6 секунд/15 секунд/30 секунд (стор. 20). Не можна вибирати уривок композиції для відтворення.
- Щоб пропустити композицію або альбом, натисніть кнопку **(SEEK) +/-** або кнопку **(1)/(2) (ALBUM +/-)** у режимі ZAPPIN.
- Натискання кнопки **(BACK)** також підтверджує відтворення композиції.

Налаштування звуку й меню налаштувань

Зміна налаштувань звуку

Налаштування характеристик звуку

- 1 Під час прийому/відтворення натисніть кнопку вибору.**
- 2 Повертайте диск керування, доки на дисплеї не відобразиться потрібний елемент меню, потім натисніть диск керування.**
- 3 За допомогою диска керування виберіть потрібну настройку, після чого натисніть диск керування.**
Настройку завершено.
- 4 Натисніть кнопку **(BACK)**.**
Дисплей повернеться в режим звичайного прийому/відтворення.

Можна встановити такі параметри (докладніше див. на вказаній сторінці):

EQ7 PRESET (стор. 17)

EQ7 SETTING (стор. 17)

POSITION

SET POSITION (встановлення положення прослуховування) (стор. 18)

ADJ POSITION*¹ (настройка положення прослуховування) (стор. 18)

SET SW POS*¹*² (встановлення положення сабвуфера) (стор. 18)

BALANCE

Регулювання балансу гучності:
«RIGHT-15» – «CENTER» – «LEFT-15».

FADER

Регулювання відносного рівня:
«FRONT-15» – «CENTER» – «REAR-15».

DM+ (стор. 18)

RB ENH (підсилення низьких частот на задньому плані) (стор. 19)

SW LEVEL*² (рівень сабвуфера)

Регулювання гучності сабвуфера:
«+10 dB» – «0 dB» – «-10 dB».

(«ATT » відображається в разі вибору найнижчого рівня настройки.)

AUX VOL*3 (рівень гучності підключеного додаткового обладнання)

Регулювання рівня гучності для кожного підключеного додаткового обладнання:
«+18 dB» — «0 dB» — «-8 dB».

Цей параметр усуває потребу в регулюванні рівня гучності між джерелами.

*1 Приховано, якщо параметру «SET POSITION» надане значення «OFF».

*2 Коли для аудіовиходу встановлено значення «SUB-OUT» (стор. 19).

*3 Коли активовано джерело AUX (стор. 21).

Використання прогресивних функцій обробки звуку — система Advanced Sound Engine

Система Advanced Sound Engine — це нова система цифрової обробки звуку від Sony, яка створює ідеальне звукове поле в салоні автомобіля. Система Advanced Sound Engine включає в себе такі функції: EQ7, положення прослуховування, прогресивний DM+, підсилення низьких частот на задньому плані.

Вибір якості звучання — Передвстановлений EQ7

Користувач може обрати одну з 7 передвстановлених кривих еквалайзера («XPLOD», «VOCAL», «EDGE», «CRUISE», «SPACE», «GRAVITY», «CUSTOM» або «OFF»).

- 1 Під час прийому/відтворення натисніть кнопку вибору.**
- 2 Повертайте диск керування, доки на дисплеї не відобразиться напис «EQ7 PRESET», а потім натисніть диск керування.**
- 3 Повертайте диск керування, доки на дисплеї не відобразиться потрібна крива еквалайзера, потім натисніть диск керування.**
- 4 Натисніть кнопку  (BACK).** Дисплей повернеться в режим звичайного прийому/відтворення.

Щоб відмінити криву еквалайзера, у кроці 3 виберіть «OFF».

Порада

Настройки кривої еквалайзера можна зберегти для кожного джерела.

Настройка кривої еквалайзера — Настройка EQ7

Опція «CUSTOM» у меню EQ7 дозволяє визначити власні настрійки еквалайзера.

- 1 Виберіть джерело, а потім натисніть кнопку вибору.**
- 2 Повертайте диск керування, доки на дисплеї не відобразиться напис «EQ7 SETTING», потім натисніть диск керування.**
- 3 Повертайте диск керування, доки на дисплеї не відобразиться напис «BASE», а потім натисніть диск керування.** Користувач може обрати передвстановлену криву еквалайзера як основу для подальшого настроювання. Аби не використовувати передвстановлені криві, перейдіть до кроку 5.
- 4 За допомогою диска керування виберіть криву еквалайзера, після чого натисніть диск керування.**
- 5 Настройка кривої еквалайзера.**

- 1 За допомогою диска керування виберіть потрібний частотний діапазон, після чого натисніть диск керування.**



BAND1: 63 Hz
BAND2: 160 Hz
BAND3: 400 Hz
BAND4: 1 kHz
BAND5: 2,5 kHz
BAND6: 6,3 kHz
BAND7: 16,0 kHz

- 2 За допомогою диска керування настройте рівень гучності, потім натисніть диск керування.** Рівень гучності регулюється кроками в 1 дБ, від -6 дБ до +6 дБ.

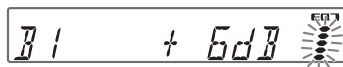

Щоб настроїти інші частотні діапазони, повторіть кроки **1** і **2**.

продовження на наступній сторінці →

- 6 Двічі натисніть кнопку ↵ (BACK).**
Крива еквайзера збережена в розділі «CUSTOM», і дисплей повернеться до звичайного режиму прийому/відтворення.

Оптимізація звуку функцією часової синхронізації — Положення прослуховування

Пристрій здатний змінювати профіль локалізації звучання, затримуючи виведення звуку кожним динаміком у відповідності до положення слухача, й імітувати природне звукове поле, створюючи враження знаходження слухача в центрі цього поля, незалежно від його фактичного місцезнаходження в автомобілі.

Опції режиму «POSITION» зазначені нижче.

- «FRONT L» (①): спереду зліва
«FRONT R» (②): спереду справа
«FRONT» (③): спереду по центру
«ALL» (④): по центру автомобіля
«OFF»: положення не вибрано

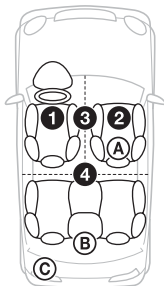

Також можна задати приблизне положення сабвуфера відносно положення слухача, якщо:
– для аудіовиходу встановлено значення «SUB-OUT» (стор. 19).
– для положення прослуховування встановлено значення, відмінне від «OFF».

Опції режиму «SET SW POS» зазначені нижче.

- «NEAR» (A): поруч
«NORMAL» (B): звичайне
«FAR» (C): віддалене

- 1 Під час прийому/відтворення натисніть кнопку вибору.**
- 2 Повертайте диск керування, доки на дисплеї не відобразиться напис «SET POSITION», а потім натисніть диск керування.**
- 3 Повертаючи диск керування, виберіть «FRONT L», «FRONT R», «FRONT» або «ALL», потім натисніть диск керування.**

- 4 Повертайте диск керування, доки на дисплеї не відобразиться напис «SET SW POS», а потім натисніть диск керування.**

Якщо у кроці 3, описаному вище, обрано «FRONT L», «FRONT R», «FRONT» або «ALL», можна визначити положення сабвуфера.

Повертаючи диск керування, виберіть «NEAR», «NORMAL» або «FAR», потім натисніть диск керування.

- 5 Натисніть кнопку ↵ (BACK).**
Дисплей повернеться в режим звичайного прийому/відтворення.

Щоб відмінити положення прослуховування, у кроці 3 виберіть «OFF».

Налаштування положення прослуховування

Користувач може точно відкоригувати положення прослуховування.

- 1 Під час прийому/відтворення натисніть кнопку вибору.**
- 2 Повертайте диск керування, доки на дисплеї не відобразиться напис «ADJ POSITION», а потім натисніть диск керування.**
- 3 За допомогою диска керування точно налаштуйте положення прослуховування, потім натисніть диск керування.**
Діапазон налаштування: «+3» – «CENTER» – «-3».
- 4 Натисніть кнопку ↵ (BACK).**
Дисплей повернеться в режим звичайного прийому/відтворення.

Прогресивний DM+

Режим «Прогресивний DM+» покращує звук, підданий цифровому стисненню, відновлюючи високі частоти, втрачені у процесі стиснення.

- 1 Під час відтворення натисніть кнопку вибору.**
- 2 Повертайте диск керування, доки на дисплеї не відобразиться напис «DM+», а потім натисніть диск керування.**
- 3 Повертаючи диск керування, виберіть «ON», потім натисніть диск керування.**

4 Натисніть кнопку ↵ (BACK).

Дисплей повернеться в режим звичайного відтворення.

Порада

Настройки DM+ можна зберегти для кожного джерела.

Використання тилових динаміків як сабвуфера — Підсилення низьких частот на задньому плані

Режим підсилення низьких частот на задньому плані підвищує рівень низьких частот, застосовуючи значення, надане фільтру низьких частот (стор. 20), до тилових динаміків. Ця функція забезпечує функціонування тилових динаміків як сабвуфера, якщо останній не під'єднано.

- 1 Під час прийому/відтворення натисніть кнопку вибору.
- 2 Повертайте диск керування, доки на дисплеї не відобразиться напис «RB ENH», а потім натисніть диск керування.
- 3 Повертаючи диск керування, виберіть «1», «2» або «3», потім натисніть диск керування.
- 4 Натисніть кнопку ↵ (BACK). Дисплей повернеться в режим звичайного прийому/відтворення.

Налаштування параметрів — SET

- 1 Натисніть і утримуйте кнопку вибору.
Відобразиться дисплей параметрів.
- 2 Повертайте диск керування, доки на дисплеї не відобразиться потрібний елемент, а потім натисніть диск керування.
- 3 За допомогою диска керування виберіть потрібну настройку, після чого натисніть диск керування.*
Настройку завершено.
- 4 Натисніть кнопку ↵ (BACK).
Дисплей повернеться в режим звичайного прийому/відтворення.

* Під час настройки CLOCK-ADJ і BTM виконання кроку 4 не є необхідним.

Примітка

Відображувані елементи можуть відрізнитися залежно від джерела та настройки.

Можна встановити такі параметри (докладніше див. на вказаній сторінці):

CLOCK-ADJ (Настроювання годинника)
(стор. 6)

СТ (Точний час)
Активация функції СТ: «ON», «OFF»
(стор. 11, 12).

BEEP
Активация звукового сигналу: «ON», «OFF».

AUX-A*1 (Аудіо AUX)
Активация відображення джерела AUX:
«ON», «OFF» (стор. 21).

AUTO OFF
Автоматичне відключення через певний час після вимкнення пристрою: «NO», «30S» (секунд), «30M» (хвилин), «60M» (хвилин).

REAR/SUB*1
Переключення аудіовиходу: «SUB-OUT» (сабвуфер), «REAR-OUT» (підсилювач потужності).

DEMO (Демонстрація)
Активация демонстраційного ролика:
«ON», «OFF».

DIMMER
Змінення яскравості дисплея: «ON», «OFF».

продовження на наступній сторінці →

M.DISPLAY (Рухоми́й диспле́й)

- «SA»: для відображення рухомих зображень і аналізатора спектра.
- «OFF»: для вимикання рухомого дисплея.

AUTO SCR (Автоматичне прокручування)

Автоматично прокручує довгі елементи:
«ON», «OFF».

LOCAL (Режим місцевого пошуку)

- «ON»: тільки для настройки радіостанцій із потужнішим сигналом.
- «OFF»: настроює звичайний прийом.

MONO*2 (Монофонічний режим)

Вибір монофонічного режиму для покращення незадовільного прийому FM:
«ON», «OFF».

REGIONAL*2

Обмеження прийому певним регіоном:
«ON», «OFF» (стор. 11).

ZAP TIME (Тривалість відтворення в режимі Zappin)

Вибір тривалості відтворення для функції ZAPPIN.

- «Z.TIME-1 (близько 6 секунд)»,
- «Z.TIME-2 (близько 15 секунд)»,
- «Z.TIME-3 (близько 30 секунд)».

ZAP BEEP (Звуковий сигнал у режимі Zappin)

Звуковий сигнал подається під час переходу між фрагментами доріжок:
«ON», «OFF».

LPF FREQ*3 (Частота для фільтра низьких частот)

Вибір граничної частоти сабвуфера:
«50Hz», «60Hz», «80Hz», «100Hz», «120Hz».

LPF SLOP*3 (Скат фільтра низьких частот)

Вибір скату фільтра низьких частот: «1», «2», «3».

SW PHASE*4 (Фаза сабвуфера)

Вибір фази сабвуфера: «NORM», «REV».

HPF FREQ (Частота для фільтра високих частот)

Вибір граничної частоти фронтальних/ тильних динаміків: «OFF», «50Hz», «60Hz», «80Hz», «100Hz», «120Hz».

HPF SLOP (Скат фільтра високих частот)

Вибір скату фільтра високих частот (діє лише, якщо параметру HPF FREQ надане будь-яке значення, окрім «OFF»): «1», «2», «3».

LOUDNESS (Динамічна гучність)

Для підсилення низьких і високих частот із метою отримання чистого звуку за низького рівня гучності: «ON», «OFF».

*1 Коли пристрій вимкнено.

*2 Коли приймається сигнал у діапазоні FM.

*3 Якщо для аудіовиходу встановлено значення «SUB-OUT», або якщо для підсилювача низьких частот на задньому плані встановлено значення «OFF».

*4 Коли для аудіовиходу встановлено значення «SUB-OUT».

Інші функції

Використання додаткового обладнання

Додаткове аудіобладнання

Підключивши додатковий переносний аудіопристрій до вхідного гнізда AUX (стерео міні-гніздо) на пристрої, а потім просто вибравши джерело, можна прослуховувати звук через динаміки автомобіля. Якщо рівень гучності програвача та портативного аудіопристрою відрізняється, його можна відрегулювати. Виконайте описані нижче дії.

Підключення портативного аудіопристрою

- 1 Вимкніть портативний аудіопристрій.
- 2 Зменште гучність сигналу на пристрої.
- 3 Приєднайте до пристрою.

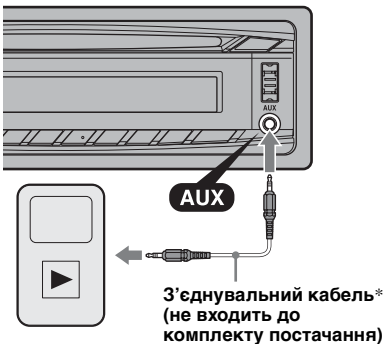

* Обов'язково використовуйте штекер прямого типу.

Налаштування рівня гучності

Перед відтворенням налаштуйте гучність кожного підключеного аудіопристрою.

- 1 Зменште гучність сигналу на пристрої.
- 2 Натискайте (SOURCE/OFF), доки не з'явиться «AUX». Після цього з'явиться «AUX FRONT IN».
- 3 Розпочніть відтворення на портативному аудіопристрої із середнім рівнем гучності.
- 4 Установіть на пристрої звичайний рівень гучності.

- 5 Відрегулюйте рівень вхідного сигналу (стор. 17).

Пульт дистанційного керування RM-X114

Відповідні кнопки на пульті дистанційного керування виконують такі ж функції, що і кнопки на пристрої.

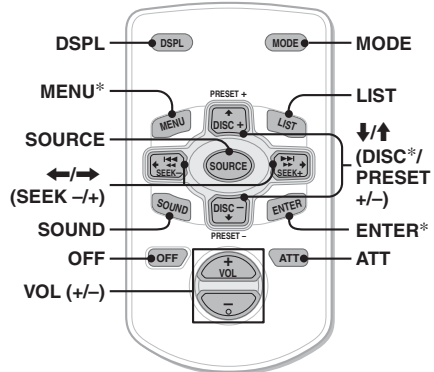

Описані нижче кнопки на пульті дистанційного керування відрізняються за своїм виглядом та функціями від кнопок на апараті.

- **Кнопка DSPL (дисплей)**
Зміна відображуваних на дисплеї елементів.
- **Кнопка SOURCE**
Увімкнення живлення; зміна джерела (Radio/CD/USB/AUX).
- **Кнопки \leftarrow/\rightarrow (SEEK -/+)**
Для керування Radio/CD/USB-пристроєм, відповідають кнопкам (SEEK) -/+ на пристрої.
- **Кнопка SOUND**
Ідентична кнопці вибору на пристрої.
- **Кнопка OFF**
Вимкнення живлення; зупинка джерела.
- **Кнопка LIST**
Дозволяє вибратиPTY під час режиму RDS.
- **Кнопки \uparrow/\downarrow (DISC*/PRESET +/-)**
Вибір збережених станцій (Radio). Для керування CD/USB-пристроєм, відповідають кнопкам (1)/(2) (ALBM -/+) на пристрої.
- **Кнопка ATT (приглушення)**
Приглушення звуку. Для скасування натисніть повторно.

* Недоступно для цього апарата.

продовження на наступній сторінці →

Примітка

Якщо пристрій вимкнено й екран згасав, пристроєм не можна керувати з пульта дистанційного керування, доки на основному пристрої не натиснуто (SOURCE/OFF) або не вставлено диск, щоб спочатку активувати пристрій.

Додаткова інформація

Застережні заходи

- Дайте пристрою охолонути, якщо автомобіль було припарковано під прямим сонячним промінням.
- Антена з електричним приводом висувається автоматично.

Конденсація вологи

Якщо у пристрої відбулася конденсація вологи, вийміть диск і почекайте з годину, поки пристрій не висохне; у протилежному випадку пристрій може не працювати належним чином.

Забезпечення високої якості звуку

Не розливайте рідини на пристрій і на диски.

Примітки щодо дисків

- Тримайте диски подалі від прямого сонячного проміння або таких джерел високих температур, як труби з гарячим повітрям, а також не залишайте їх в автомобілях, припаркованих під прямим сонячним промінням.
- Перед відтворенням дисків очищуйте їх тканиною для чистення, рухаючись від центра до країв. Не використовуйте розчинники, зокрема бензол і розріджувачі, наявні у продажу очисні засоби.
- Цей пристрій призначено для відтворення дисків, які відповідають стандарту компакт-дисків (CD). Диски DualDisc і деякі музичні компакт-диски, зашифровані за допомогою технологій захисту авторських прав, не відповідають стандарту компакт-дисків (CD), а тому можуть не відтворюватись цим пристроєм.
- **Диски, які НЕ МОЖНА відтворювати в цьому пристрої**
 - Диски з етикетками, наліпками або із прикріпленою липкою стрічкою та липким папером. Відтворення таких дисків може призвести до несправності пристрою або пошкодити диск.
 - Диски нестандартних форм (наприклад, у формі серця, квадрату, зірки тощо). Намагання відтворити їх може пошкодити пристрій.
 - Диски 8 см.



Примітки щодо дисків CD-R/CD-RW

- Максимальна кількість: (лише CD-R/CD-RW)
 - папок (альбомів): 150 (у тому числі коренева папка)
 - файлів (композицій) і папок: 300 (можливо, менше 300, якщо імена папок або файлів складаються з великої кількості символів)
 - відображуваних символів для назви папки або файлу: 32 (Joliet)/64 (Romeo)
- Якщо багатосесійний диск починається із сесії CD-DA, його буде розпізнано як диск CD-DA, а інші сесії не відтворюватимуться.
- **Диски, які НЕ МОЖНА відтворювати в цьому пристрої**
 - Диски форматів CD-R/CD-RW із поганою якістю запису.
 - Диски форматів CD-R/CD-RW, записані за допомогою несумісного записувального пристрою.
 - Неправильно підготовлені диски форматів CD-R/CD-RW.
 - Диски CD-R/CD-RW, записані у форматах, відмінних від формату музичних компакт-дисків і формату MP3, які відповідають стандартам ISO9660 (рівень 1 або рівень 2), Joliet/Romeo чи багатосесійному формату.

Послідовність відтворення файлів MP3/WMA/AAC

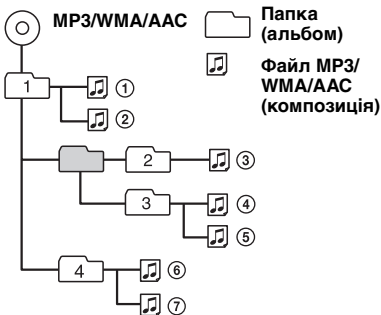

У разі виникнення питань або проблем із пристроєм, не описаних у цьому посібнику, зверніться до найближчого дилера Sony.

Технічне обслуговування

Заміна літєвого елемента живлення пульта дистанційного керування

За звичайних умов елемент живлення працюватиме приблизно 1 рік. (Термін служби може бути коротшим — це залежить від умов використання.) Коли елемент живлення розряджається, відстань дії пульта дистанційного керування скорочується. Замініть елемент живлення новим літєвим елементом живлення CR2025. Використання будь-якого іншого елемента живлення може призвести до займання або вибуху.

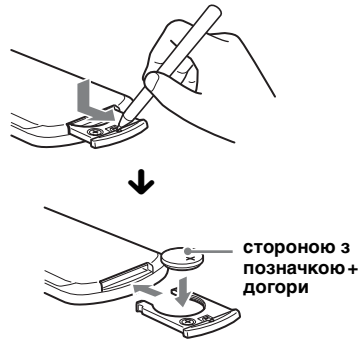

Примітки щодо літєвого елемента живлення

- Тримайте літєвий елемент живлення в місцях, недоступних для дітей. Якщо хтось проковтнув елемент живлення, негайно зверніться до лікаря.
- Для забезпечення належного контакту витріть елемент живлення сухою тканиною.
- Установлюючи елемент живлення, обов'язково слідкуйте за правильністю полярності.
- Не тримайте елемент живлення металевим пінцетом, щоб не сталося коротке замикання.

ЗАСТЕРЕЖЕННЯ

У випадку неправильного використання акумулятор може вибухнути. Не перезаряджайте, не розбирайте та не кидайте у вогонь.

продовження на наступній сторінці →

Заміна запобіжника

Замінюючи запобіжник, переконайтеся, що новий запобіжник розрахований на таку саму силу струму, як і оригінальний. Якщо запобіжник перегорає, перевірте підключення живлення та замініть запобіжник. Якщо запобіжник перегорає знову після заміни, причиною цього може бути внутрішня неполадка. У такому разі зверніться до найближчого дилера Sony.

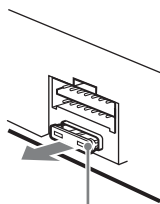

Запобіжник (10 А)

Чищення контактів

Пристрій може працювати неналежним чином у випадку забруднення контактів, що з'єднують пристрій і передню панель. Щоб запобігти цьому, від'єднайте передню панель (стор. 7) і прочистіть контакти ватним тампоном. Не докладайте надмірних зусиль. В іншому разі можна пошкодити контакти.

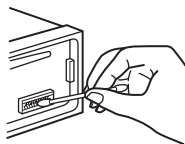

Основний пристрій

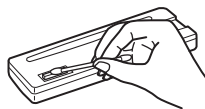

Зворотна сторона передньої панелі

Примітки

- З міркувань безпеки вимикайте запалювання та виймайте ключ із перемикача запалювання перед чищенням контактів.
- Ніколи не торкайтеся контактів безпосередньо пальцями або будь-яким металевим предметом.

Виймання пристрою

1 Зніміть захисну манжету.

- 1 Від'єднайте передню панель (стор. 7).
- 2 Затисніть обидва краї захисної манжети, а потім потягніть її.

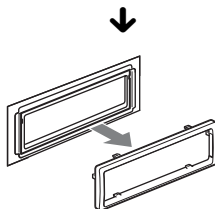
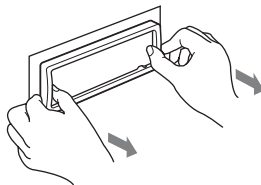

2 Вийміть пристрій.

- 1 Вставте обидва демонтажні ключі одночасно до кляцання.

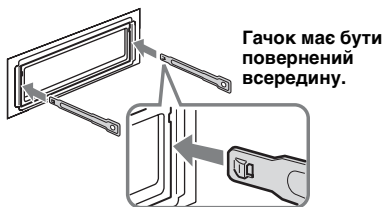

- 2 Потягніть за демонтажні ключі, щоб вийняти пристрій із місця посадки.

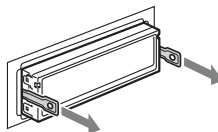

- 3 Витягніть пристрій із гнізда.

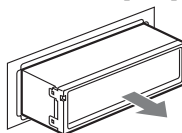

Технічні характеристики

Тюнер

FM

Діапазон настройки:

CDX-GT457UE

FM1/FM2: 87,5 – 108,0 МГц (з кроком 50 кГц)

FM3: 65 – 74 МГц (з кроком 30 кГц)

CDX-GT454US/GT450U

Діапазон настройки: 87,5 – 108,0 МГц

Гніздо антени:

Гніздо зовнішньої антени

Проміжна частота: 150 кГц

Використовувана чутливість: 10 дБф

Вибірковість: 75 дБ при 400 кГц

Відношення «сигнал-шум»: 70 дБ (моно)

Розділення: 40 дБ при 1 кГц

Частотна характеристика: 20 – 15000 Гц

MW/LW

Діапазон настроювання:

MW: 531 – 1602 кГц

LW: 153 – 279 кГц

Гніздо антени:

Гніздо зовнішньої антени

Проміжна частота: 25 кГц

Чутливість: MW: 26 мкВ, LW: 45 мкВ

Програвач компакт-дисків

Відношення «сигнал-шум»: 120 дБ

Частотна характеристика: 10 – 20000 Гц

Низькочастотна та високочастотна детонація:

Поза вимірюваними межами

Програвач USB

Інтерфейс: USB (повношвидкісний)

Максимальна сила струму: 500 мА

Підсилювач потужності

Вихід: Виходи динаміків

Повний опір динаміків: 4 – 8 Ом

Максимальна потужність на виході:

52 Вт × 4 (при 4 Ом)

Загальні відомості

Виходи:

Термінал аудіовиходів (можливість переключення між тилловими динаміками та сабвуфером)

Термінал релейного керування антеною з електричним приводом

Термінал керування підсилювачем

Входи:

Термінал керування функцією Telephone АТТ

Вхідний термінал пульта дистанційного керування

Вхідне гніздо антени

Вхідне гніздо AUX (стерео міні-гніздо)

Вхідний роз'єм сигналу USB

Вимоги до джерела живлення:

автомобільний акумулятор постійного струму напругою 12 В (із заземленням негативного контакту)

Розміри: при бл. 178 × 50 × 179 мм (ш/в/г)

Монтажні розміри: при бл. 182 × 53 × 162 мм (ш/в/г)

Маса: при бл. 1,2 кг

Додаткове приладдя, що входить до комплекту постачання:

Частини для встановлення та підключення (1 комплект)

Додаткове приладдя та обладнання:

Пульт дистанційного керування RM-X114

Ваш дилер може не мати в асортименті всього переліченого вище приладдя. За докладнішою інформацією звертайтеся до свого дилера.

Конструкція та технічні характеристики можуть бути змінені без попередження.

Пошук та усунення несправностей

Наведений нижче контрольний список допоможе вам вирішити проблеми, які можуть виникнути у пристрої. Перед тим, як переглянути наведений нижче контрольний список, перевірте підключення та робочі процедури.

Якщо проблему не вдалося вирішити, відвідайте веб-сайт, вказаний нижче.

Сайт підтримки

<http://support.sony-europe.com/>

Загальні відомості

Пристрій не отримує живлення.

- Перевірте підключення або запобіжник.
- Якщо пристрій вимкнено, а дисплей згас, операції з пульта дистанційного керування будуть неможливими.
→ Увімкніть пристрій.

Антенa не висувається.

Відсутній блок релейного керування антенною.

Звук відсутній.

- Активовано функцію АТТ або Telephone АТТ (якщо кабелі інтерфейсу або автомобільний телефон підключені до гнізда АТТ).
- Елемент керування мікшером «FADER» не встановлено в положення для системи з 2 динаміками.

Відсутній звуковий сигнал.

- Функцію звукового сигналу вимкнено (стор. 19).
- Підключено додатковий підсилювач потужності, а вбудований підсилювач не використовується.

Вміст пам'яті стерто.

- Натиснута кнопка RESET.
→ Зробіть повторні записи в пам'яті.
- Провід джерела живлення або елемент живлення відключено або не підключено належним чином.

Збережені в пам'яті радіостанції та показник правильного часу стерті. Перегорів запобіжник.

У пристрої виникає шум під час зміни положення замка запалювання.

Шнури неправильно підключені до додаткового гнізда живлення автомобіля.

Під час відтворення або прийому запускається демонстраційний режим.

Якщо не виконувати жодних дій протягом 5 хвилин, коли встановлено «DEMO-ON», запускається демонстраційний режим.
→ Установіть значення «DEMO-OFF» (стор. 19).

Індикація у віконці дисплея зникла або не відображається.

- Регулятор підсвічування встановлено в положення «DIM-ON» (стор. 19).
- Дисплей вимикається, якщо натиснути і утримувати кнопку (SOURCE/OFF).
→ Натисніть кнопку (SOURCE/OFF) на пристрої та утримуйте її, доки дисплей не увімкнеться.
- Контакти забруднені (стор. 24).

Функція Auto Off не працює.

Пристрій увімкнений. Функція Auto Off активується після вимкнення пристрою.
→ Вимкніть пристрій.

Прийом Radio

Не приймаються сигнали радіостанцій.

Звук супроводжується шумами.

- Неправильне підключення.
→ Підключіть провід керування антенною з електричним приводом (синій) або додатковий шнур живлення (червоний) до шнура живлення підсилювача антени автомобіля (тільки якщо автомобіль обладнаний вбудованою в заднє або бокове скло антенною для хвиль FM/MW/LW).
- Перевірте підключення автомобільної антени.
- Якщо антена з електричним приводом не висувається, перевірте підключення проводу керування антенною з електричним приводом.

Не вдається знайти запрограмовані станції.

- Зберігайте в пам'яті правильну частоту.
- Трансльований сигнал надто слабкий.

Не вдається виконати автоматичне налаштування станції.

- Налаштування режиму місцевого пошуку неправильні.
→ Процес налаштування зупиняється надто часто.
Установіть значення «LOCAL-ON» (стор. 20).
- Налаштування не зупиняється, коли станцію знайдено.
Установіть значення «LOCAL-OFF» (стор. 20).
- Трансльований сигнал надто слабкий.
→ Виконайте ручне налаштування частоти.

Під час прийому хвиль FM блимає індикація «ST».

- Виконайте точне налаштування частоти.
- Трансльований сигнал надто слабкий.
→ Установіть значення «MONO-ON» (стор. 20).

Стерефонічна трансляція передачі в діапазоні FM сприймається як монофонічна.

Пристрій перебуває в режимі прийому монофонічного сигналу.
→ Установіть значення «MONO-OFF» (стор. 20).

RDS**Послуги RDS отримувати неможливо.**

- Вибрано FM3 (CDX-GT457UE).
→ Виберіть FM1 або FM2.
- Послуги RDS недоступні у поточному регіоні.

Після кількох секунд прослуховування запускається функція SEEK.

Станція не є TP-станцією або трансляє слабкий сигнал.
→ Вимкніть ТА (стор. 11).

Немає повідомлень про поточну ситуацію на дорогах.

- Увімкніть ТА (стор. 11).
- Станція не трансляє повідомлення про поточну ситуацію на дорогах, незважаючи на те, що є TP-станцією.
→ Налаштуйте іншу станцію.

PTY відображає «- - - - -».

- Поточна станція не є RDS-станцією.
- Не отримано даних RDS.
- Станція не вказує тип передачі.

Блимає назва програмної послуги.

Для цієї станції немає альтернативної частоти.
→ Натисніть (SEEK) +/-, коли блимає назва програмної послуги. З'являється «PI SEEK», і пристрій починає шукати іншу частоту з такими самими даними PI (Ідентифікація програми).

Відтворення компакт-дисків**Диск не завантажується.**

- У пристрій вже завантажено інший диск.
- Диск силоміць завантажений нижньою стороною догори або в неправильний спосіб.

Диск не відтворюється.

- Диск пошкоджений або забруднений.
- Диски CD-R/CD-RW не призначені для відтворення звуку (стор. 23).

Неможливо відтворити файли MP3/WMA/AAC.

Диск несумісний із форматом і версією MP3/WMA/AAC. Для отримання докладних відомостей про відтворювані диски та формати див. веб-сайт служби технічної підтримки.

Файли MP3/WMA/AAC потребують більше часу для початку відтворення, ніж інші.

Наведені нижче диски потребують більше часу для початку відтворення:

- диск, записаний зі складною структурою дерева файлів;
- диск, записаний у багатосесійному режимі;
- диск, на який можна додавати файли даних.

Не прокручується індикація на дисплеї.

- Якщо на дисках занадто багато символів, вони можуть не прокручуватися.
- «AUTO SCR» встановлено на значення «OFF».
→ Установіть «A.SCRL-ON» (стор. 20).
- Натисніть і потримайте (DSPL) (SCRL).

Звук переривається.

- Неправильний монтаж.
→ Установіть пристрій на міцній частині автомобіля під кутом, меншим за 45°.
- Диск пошкоджений або забруднений.

Кнопки операцій не функціонують.**Диск не виймається.**

Натисніть кнопку RESET (стор. 6).

Відтворення USB**Не можна відтворювати елементи через концентратор USB.**

Пристрою не вдається розпізнати пристрій USB через концентратор USB.

Не вдається відтворити цей диск.

Пристрій USB не працює.
→ Підключіть його ще раз.

Відтворення із пристрою USB триває довше.

Структура дерева файлів у пристрої USB складна.

Звучить звуковий сигнал.

Пристрій USB від'єднано під час відтворення.
→ Перед відключенням пристрою USB для захисту даних слід спершу зупинити відтворення.

Переривчастість звуку.

Звук може перериватися, якщо швидкість передачі перевищує 320 Кбіт/с.

Індикація або повідомлення про помилки

CHECKING

Пристрій перевіряє наявність підключення пристрою USB.

→ Почекайте до підтвердження підключення.

ERROR

- Диск забруднений або вставлений нижньою стороною догори.
→ Почистьте диск або вставте його правильно.
 - Вставлено порожній диск.
 - Диск не може відтворитися через проблему.
→ Вставте інший диск.
 - Не вдалося автоматично розпізнати пристрій USB.
→ Підключіть його знову.
 - Натисніть **▲**, щоб виийняти диск.
-

FAILURE

Підключення динаміків або підсилювачів неправильне.

→ Щоб перевірити підключення, див. посібник зі встановлення та підключень для цієї моделі.

HUB NO SUPRT (Концентратори не підтримуються)

Цей пристрій не підтримує концентратори USB.

L. SEEK +/-

Під час автоматичного настроювання станції увімкнений режим місцевого пошуку.

NO AF

Для цієї станції немає альтернативної частоти.

→ Натисніть **(SEEK) +/-**, коли блимає назва програмної послуги. Пристрій починає шукати іншу частоту з такими самими даними PI (Ідентифікація програми) (з'являється «PI SEEK»).

NO DEV (Пристрій відсутній)

Джерелом обрано пристрій USB за відсутності підключеного пристрою USB. Під час відтворення відключено пристрій USB або кабель USB.

→ Слід підключити пристрій USB та кабель USB.

NO MUSIC

Диск або пристрій USB не містить музичних файлів.

→ Вставте музичний компакт-диск у пристрій.
→ Підключіть пристрій USB, який містить музичні файли.

NO NAME

У композиції не записано назву диска/альбому/виконавця/композиції.

NO TP

Пристрій продовжуватиме пошук доступних TP-станцій.

OFFSET

Можливо, сталася внутрішня помилка.

→ Перевірте підключення. Якщо індикація помилки не зникає з дисплея, проконсультуйтеся з найближчим дилером Sony.

OVERLOAD

Пристрій USB переповнений.

→ Відключіть пристрій USB, а потім змініть джерело, натиснувши кнопку **(SOURCE/OFF)**.

→ Вказує, що пристрій USB несправний, або підключено пристрій, який не підтримується.

READ

Пристрій зчитує всю інформацію про композиції та альбоми на диску.

→ Дочекайтеся завершення зчитування — відтворення розпочнеться автоматично. Залежно від структури диска цей процес може тривати більше хвилини.

RESET

Керування цим пристроєм або пристроєм USB неможливе через помилку.

→ Натисніть кнопку **RESET** (стор. 6).

USB NO SUPRT (Пристрій USB не підтримується)

Підключений пристрій USB не підтримується.

→ Для отримання докладних відомостей про сумісність пристрою USB див. веб-сайт підтримки.

«**⏮ ⏪ ⏩ ⏭**» або «**⏮ ⏪ ⏩ ⏭**»

Під час прокручування диска назад або вперед досягнуто початку або кінця диска, і подальше прокручування неможливе.

«**—**»

Пристрій не може відобразити цей символ.

Якщо наведені поради не допомагають вирішити проблему, проконсультуйтеся з найближчим дилером Sony.

Якщо пристрій здається в ремонт через проблему з відтворенням компакт-диска, захопіть із собою диск, під час відтворення якого виникла проблема.

Зареєструйте ваш продукт на:
Зареєструйте свій продукт он-лайн на:

www.sony-europe.com/myproducts

Sony Corporation 1-7-1, Konan, Minato-ku,
Токуо, Японія, 108-0075

Імпортер на території РФ:
ЗАО «Соні Електронікс», 123103, Москва,
Карамышевський проїзд, 6, Росія

Соні Оверсиз С.А.
Представителство в Казахстане
050059 Алматы, улица Иванилова, д. 58

Офіційний представник в Україні:
ТОВ «Соні Україна»
вул. Спаська 30, Київ, 04070, Україна

<http://www.sony.net/>

Sony Corporation Printed in Thailand



* 4 1 9 8 1 1 1 3 2 * (1)