

FM/MW/LW Compact Disc Player

Operating Instructions _____ **GB**

Bedienungsanleitung _____ **DE**

Mode d'emploi _____ **FR**

Istruzioni per l'uso _____ **IT**

Gebruiksaanwijzing _____ **NL**

To cancel the demonstration (DEMO) display, see page 14.
Zum Deaktivieren der Demo-Anzeige (DEMO) schlagen Sie bitte auf Seite 15 nach.
Pour annuler la démonstration (DEMO), reportez-vous à la page 14.
Per annullare la dimostrazione (DEMO), vedere pagina 15.
Om de demonstratie (DEMO) te annuleren, zie pagina 15.



CDX-GT55IP

For installation and connections, see the supplied installation/connections manual.

**CLASS 1
LASER PRODUCT**

This label is located on the bottom of the chassis.

Notice for the customer in the countries applying EU Directives

The manufacturer of this product is Sony Corporation, 1-7-1 Konan, Minato-ku, Tokyo, Japan.

The Authorized Representative for EMC and product safety is Sony Deutschland GmbH, Hedelfinger Strasse 61, 70327 Stuttgart, Germany. For any service or guarantee matters please refer to the addresses given in separate service or guarantee documents.



Disposal of Old Electrical & Electronic Equipment (Applicable in the European Union and other European countries with separate collection systems)

This symbol on the product or on its packaging indicates that this product shall not be treated as household waste. Instead it shall be handed over to the applicable collection point for the recycling of electrical and electronic equipment. By ensuring this product is disposed of correctly, you will help prevent potential negative consequences for the environment and human health, which could otherwise be caused by inappropriate waste handling of this product. The recycling of materials will help to conserve natural resources. For more detailed information about recycling of this product, please contact your local Civic Office, your household waste disposal service or the shop where you purchased the product.

Applicable accessory: Remote commander



Disposal of waste batteries (applicable in the European Union and other European countries with separate collection systems)

This symbol on the battery or on the packaging indicates that the battery provided with this product shall not be treated as household waste. By ensuring these batteries are disposed of correctly, you will help prevent potentially negative consequences for the environment and human health which could otherwise be caused by inappropriate waste handling of the battery. The recycling of the materials will help to conserve natural resources.

In case of products that for safety, performance or data integrity reasons require a permanent connection with an incorporated battery, this battery should be replaced by qualified service staff only. To ensure that the battery will be treated properly, hand over the product at end-of-life to the applicable collection point for the recycling of electrical and electronic equipment.

For all other batteries, please view the section on how to remove the battery from the product safely. Hand the battery over to the applicable collection point for the recycling of waste batteries.

For more detailed information about recycling of this product or battery, please contact your local Civic Office, your household waste disposal service or the shop where you purchased the product.



Microsoft, Windows Media, and the Windows logo are trademarks or registered trademarks of Microsoft

Corporation in the United States and/or other countries.

iPod is a trademark of Apple Inc., registered in the U.S. and other countries.

Warning if your car's ignition has no ACC position

Be sure to set the Auto Off function (page 14). The unit will shut off completely and automatically in the set time after the unit is turned off, which prevents battery drain. If you do not set the Auto Off function, press and hold **(OFF)** until the display disappears each time you turn the ignition off.

Table of Contents

| | |
|-----------------|---|
| Welcome ! | 4 |
|-----------------|---|

Getting Started

| | |
|---|---|
| Resetting the unit | 4 |
| Preparing the card remote commander | 4 |
| Setting the clock | 4 |
| Detaching the front panel | 5 |
| Attaching the front panel | 5 |
| Inserting the disc in the unit | 5 |
| Ejecting the disc | 5 |

Location of controls and basic operations

| | |
|--|---|
| Main unit | 6 |
| Card remote commander RM-X151 | 6 |
| Searching for a track — Quick-BrowZer | 8 |

CD

| | |
|-------------------------------|---|
| Display items | 9 |
| Repeat and shuffle play | 9 |

Radio

| | |
|--------------------------------------|----|
| Storing and receiving stations | 9 |
| Storing automatically — BTM | 9 |
| Storing manually | 9 |
| Receiving the stored stations | 9 |
| Tuning automatically | 9 |
| RDS | 10 |
| Overview | 10 |
| Setting AF and TA | 10 |
| Selecting PTY | 11 |
| Setting CT | 11 |

iPod

| | |
|-------------------------------|----|
| Playing back iPod | 11 |
| Playing tracks | 11 |
| Display items | 12 |
| Setting the play mode | 12 |
| Repeat and shuffle play | 12 |

Other functions

| | |
|--|----|
| Changing the sound settings | 13 |
| Adjusting the sound characteristics | 13 |
| Customizing the equalizer curve — EQ3 | 13 |
| Adjusting setup items — SET | 14 |
| Using optional equipment | 15 |
| Auxiliary audio equipment | 15 |
| Rotary commander RM-X4S | 15 |

Additional Information







| | |
|--|----|
| Precautions | 16 |
| Notes on discs | 16 |
| Playback order of MP3/WMA/AAC files (CD-R/RW) | 17 |
| About MP3 files | 17 |
| About WMA files | 17 |
| About AAC files | 18 |
| About iPod | 18 |
| Maintenance | 18 |
| Removing the unit | 19 |
| Specifications | 20 |
| Troubleshooting | 21 |
| Error displays/Messages | 22 |

Welcome !

Thank you for purchasing this Sony Compact Disc Player. You can enjoy your drive with the following functions.

• CD playback

You can play CD-DA (also containing CD TEXT) and CD-R/CD-RW (MP3/WMA/AAC files (page 17)).

| Type of discs | Label on the disc | |
|-------------------|---|---|
| CD-DA |  |  |
| MP3 WMA AAC |  |  |
| |  |  |

• Radio reception

- You can store up to 6 stations per band (FM1, FM2, FM3, MW and LW).
- **BTM** (Best Tuning Memory): The unit selects strong signal stations and stores them.

• RDS services

You can use FM station with Radio Data System (RDS).

• Search function

Quick-BrowZer: You can quickly and easily search for a track in a CD, or iPod connected to this unit (page 8).

• Sound adjustment

- **EQ3 stage2:** You can choose any one of 7 preset equalizer curves.
- **DSO** (Dynamic Soundstage Organizer): Creates a more ambient sound field, using virtual speaker synthesis, to enhance the sound of speakers, even if they are installed low in the door.

• iPod operation

iPod connection can be made by the dock connector cable on the rear of the unit.

• Auxiliary equipment connection

An AUX input jack on the front of the unit allows connection of a portable audio device.

Getting Started

Resetting the unit

Before operating the unit for the first time, or after replacing the car battery or changing the connections, you must reset the unit.

Detach the front panel and press the RESET button with a pointed object, such as a ball-point pen.

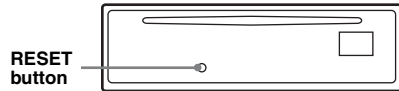

Note

Pressing the RESET button will erase the clock setting and some stored contents.

Preparing the card remote commander

Before using the card remote commander for the first time, remove the insulation film.

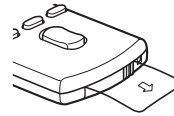

Tip

For how to replace the battery, see "Replacing the lithium battery of the card remote commander" on page 18.

Setting the clock

The clock uses a 24-hour digital indication.

1 Press and hold the select button.

The setup display appears.

2 Press the select button repeatedly until "CLOCK-ADJ" appears.

3 Press **(SEEK) +**.

The hour indication flashes.

4 Rotate the control dial to set the hour and minute.

To move the digital indication, press **(SEEK) -/+**.

5 Press the select button.

The setup is complete and the clock starts.

To display the clock, press **(DSPL)**. Press **(DSPL)** again to return to the previous display.

Tip

You can set the clock automatically with the RDS feature (page 11).

Detaching the front panel

You can detach the front panel of this unit to prevent theft.

Caution alarm

If you turn the ignition switch to the OFF position without detaching the front panel, the caution alarm will sound for a few seconds. The alarm will only sound if the built-in amplifier is used.

1 Press **OFF**.

The unit is turned off.

2 Press **OPEN**.

The front panel is flipped down.

3 Slide the front panel to the right, then gently pull out the left end of the front panel.

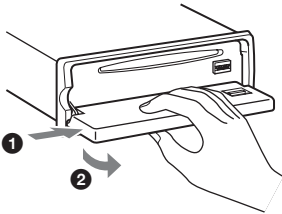

Notes

- Do not drop or put excessive pressure on the front panel and display window.
- Do not subject the front panel to heat/high temperature or moisture. Avoid leaving it in a parked car or on a dashboard/rear tray.

Attaching the front panel

Place the hole (A) of the front panel onto the spindle (B) on the unit, then lightly push the left side in.

Press **SOURCE** on the unit (or insert a disc) to operate the unit.

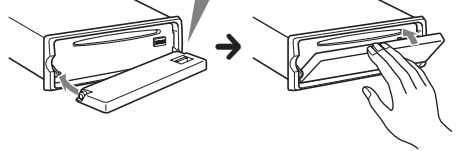
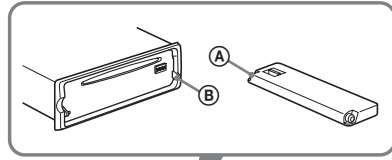

Note

Do not put anything on the inner surface of the front panel.

Inserting the disc in the unit

1 Press **OPEN**.

2 Insert the disc (label side up).

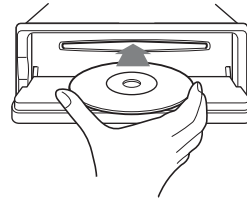

3 Close the front panel.

Playback starts automatically.

Ejecting the disc

1 Press **OPEN**.

2 Press **▲**.

The disc is ejected.

3 Close the front panel.

Location of controls and basic operations

Main unit

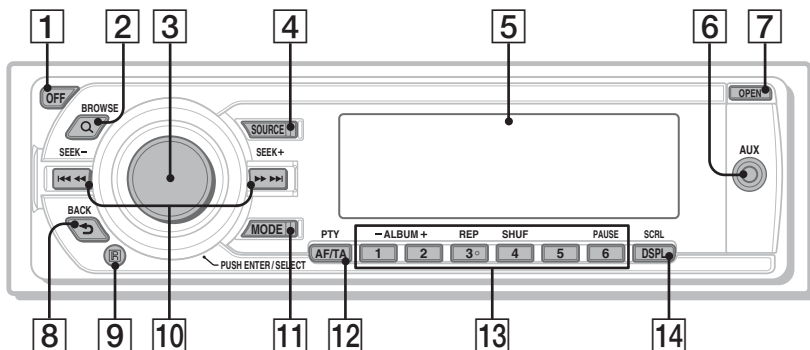

Front panel removed

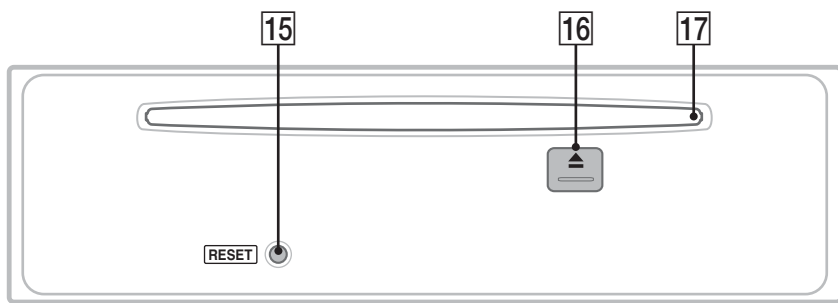

Card remote commander RM-X151

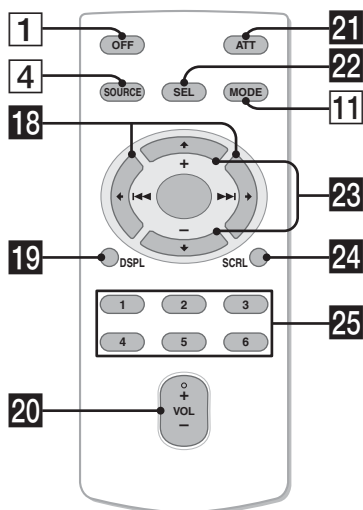

This section contains instructions on the location of controls and basic operations. For details, see the respective pages.

For iPod operation, see “iPod” on page 11.

The corresponding buttons on the card remote commander control the same functions as those on the unit.

1 OFF button

To power off; stop the source.

2 Q (BROWSE) button page 8

To enter the Quick-BrowZer mode.

3 Control dial/select button page 8, 13

To adjust volume (rotate); select items (press and rotate).

4 SOURCE button

To power on; change the source (Radio/CD/iPod/AUX).

5 Display window

- 6** **AUX input jack** page 15
To connect a portable audio device.
- 7** **OPEN button** page 5
- 8** **↶ (BACK) button** page 8
To return to the previous display.
- 9** **Receptor for the card remote commander**
- 10** **SEEK -/+ buttons**
CD/iPod:
To skip tracks (press); skip tracks continuously (press, then press again within about 1 second and hold); reverse/fast-forward a track (press and hold).
Radio:
To tune in stations automatically (press); find a station manually (press and hold).
- 11** **MODE button** page 9, 11
To select the radio band (FM/MW/LW); select the play mode of iPod.
- 12** **AF (Alternative Frequencies)/TA (Traffic Announcement)/PTY (Program Type) button** page 10, 11
To set AF and TA (press); select PTY (press and hold) in RDS.
- 13** **Number buttons**
CD/iPod:
1/2: **ALBUM** -/+
To skip albums (press); skip albums continuously (press and hold).
3: **REP** page 9, 12
4: **SHUF** page 9, 12
6: **PAUSE**
To pause playback. To cancel, press again.
Radio:
To receive stored stations (press); store stations (press and hold).
- 14** **DSPL (display)/SCRL (scroll) button** page 9, 10
To change display items (press); scroll the display item (press and hold).
- 15** **RESET button** page 4
- 16** **▲ (eject) button** page 5
To eject the disc.
- 17** **Disc slot** page 5
To insert the disc.

The following buttons on the card remote commander have also different buttons/functions from the unit. Remove the insulation film before use (page 4).

- 18** **◀ (◀◀)/▶ (▶▶) buttons**
To control CD/radio/iPod, the same as **SEEK** -/+ on the unit. Setup, sound setting, etc., can be operated by **◀ ▶**.
- 19** **DSPL (display) button**
To change display items.
- 20** **VOL (volume) +/- button**
To adjust volume.
- 21** **ATT (attenuate) button**
To attenuate the sound. To cancel, press again.
- 22** **SEL (select) button**
The same as the select button on the unit. During the Quick-BrowZer mode, **SEL** (select) is inactive.
- 23** **↑ (+)/↓ (-) buttons**
To control CD/iPod, the same as **1/2** (ALBUM -/+) on the unit. Setup, sound setting, etc., can be operated by **↑ ↓**.
- 24** **SCRL (scroll) button**
To scroll the display item.
- 25** **Number buttons**
To receive stored stations (press); store stations (press and hold).

Note

*If the unit is turned off and the display disappears, it cannot be operated with the card remote commander unless **SOURCE** on the unit is pressed, or a disc is inserted to activate the unit first.*

Searching for a track — Quick-BrowZer

You can search for a track in a CD or iPod easily by category.

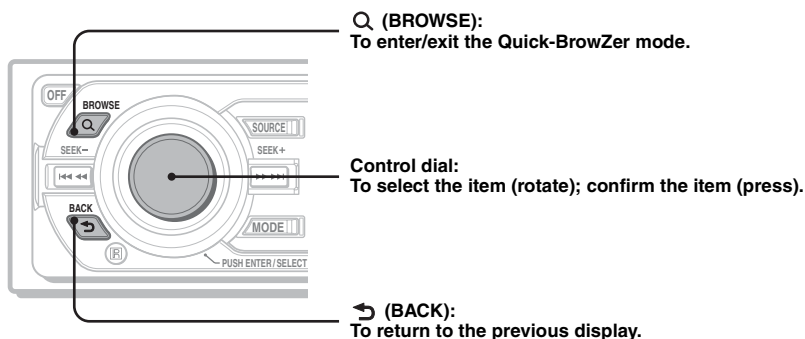

1 Press Q (BROWSE).

The unit enters the Quick-BrowZer mode, and the list of search categories appears. Display items differ, depending on the type of iPod or disc.



2 Rotate the control dial to select the desired search category, then press it to confirm.



3 Repeat step 2 until the desired track is selected.

Playback starts.

To return to the previous display

Press ↶ (BACK).

To exit the Quick-BrowZer mode

Press Q (BROWSE).

Note

When entering the Quick-BrowZer mode, the repeat/shuffle setting is canceled.

Display items

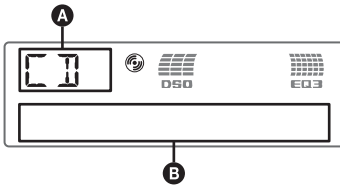

A Source

B Track number/Elapsed playing time, Disc/artist name, Album number*, Album name, Track name, Text information, Clock

* Album number is displayed only when the album is changed.

To change display items **B**, press **(DSPL)**.

Tip

Displayed items will differ, depending on the disc type, recording format and settings. For details on MP3/WMA/AAC, see page 17.

Repeat and shuffle play

1 During playback, press **(3)** (REP) or **(4)** (SHUF) repeatedly until the desired setting appears.

| Select | To play |
|--------------------|------------------------|
| ↶ TRACK | track repeatedly. |
| ↶ ALBUM* | album repeatedly. |
| SHUF ALBUM* | album in random order. |
| SHUF DISC | disc in random order. |

* When an MP3/WMA/AAC is played.

To return to normal play mode, select “**↶ OFF**” or “**SHUF OFF**.”

Storing and receiving stations

Caution

When tuning in stations while driving, use Best Tuning Memory (BTM) to prevent an accident.

Storing automatically — BTM

1 Press **(SOURCE)** repeatedly until “**TUNER**” appears.

To change the band, press **(MODE)** repeatedly. You can select from FM1, FM2, FM3, MW or LW.

2 Press and hold the select button.

The setup display appears.

3 Press the select button repeatedly until “**BTM**” appears.

4 Press **(SEEK)** +.

The unit stores stations in order of frequency on the number buttons.

A beep sounds when the setting is stored.

Storing manually

1 While receiving the station that you want to store, press and hold a number button (**(1)** to **(6)**) until “**MEM**” appears.

Note

If you try to store another station on the same number button, the previously stored station will be replaced.

Tip

When a RDS station is stored, the AF/TA setting is also stored (page 10).

Receiving the stored stations

1 Select the band, then press a number button (**(1)** to **(6)**).

Tuning automatically

1 Select the band, then press **(SEEK)** -/+ to search for the station.

Scanning stops when the unit receives a station. Repeat this procedure until the desired station is received.

Tip

If you know the frequency of the station you want to listen to, press and hold **(SEEK)** -/+ to locate the approximate frequency, then press **(SEEK)** -/+ repeatedly to fine adjust to the desired frequency (manual tuning).

Overview

FM stations with Radio Data System (RDS) service send inaudible digital information along with the regular radio program signal.

Display items

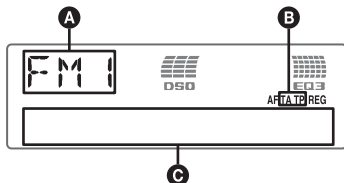

- A** Radio band, Function
- B** TA/TP*¹
- C** Frequency*² (Program service name), Preset number, Clock, RDS data

*1 "TA" flashes during traffic information. "TP" lights up while such a station is received.

2 While receiving the RDS station, "" is displayed on the left of the frequency indication.

To change display items **C**, press **(DSPL)**.

RDS services

This unit automatically provides RDS services as follows:

AF (Alternative Frequencies)

Selects and retunes the station with the strongest signal in a network. By using this function, you can continuously listen to the same program during a long-distance drive without having to retune the same station manually.

TA (Traffic Announcement)/TP (Traffic Program)

Provides current traffic information/programs. Any information/program received, will interrupt the currently selected source.

PTY (Program Types)

Displays the currently received program type. Also searches your selected program type.

CT (Clock Time)

The CT data from the RDS transmission sets the clock.

Notes

- Depending on the country/region, not all RDS functions may be available.
- RDS will not work if the signal strength is too weak, or if the station you are tuned to is not transmitting RDS data.

Setting AF and TA

- 1 Press **(AF/TA)** repeatedly until the desired setting appears.

| Select | To |
|-------------------|--------------------------------|
| AF-ON | activate AF and deactivate TA. |
| TA-ON | activate TA and deactivate AF. |
| AF, TA-ON | activate both AF and TA. |
| AF, TA-OFF | deactivate both AF and TA. |

Storing RDS stations with the AF and TA setting

You can preset RDS stations along with the AF/TA setting. If you use the BTM function, only RDS stations are stored with the same AF/TA setting.

If you preset manually, you can preset both RDS and non-RDS stations with the AF/TA setting for each.

- 1 Set AF/TA, then store the station with BTM or manually.

Receiving emergency announcements

With AF or TA on, the emergency announcements will automatically interrupt the currently selected source.

Tip

If you adjust the volume level during a traffic announcement, that level will be stored into memory for subsequent traffic announcements, independently from the regular volume level.

Staying with one regional program — REG

When the AF function is on: this unit's factory setting restricts reception to a specific region, so you will not be switched to another regional station with a stronger frequency.

If you leave this regional program's reception area, set "REG-OFF" in setup during FM reception (page 14).

Note

This function does not work in the UK and in some other areas.

Local Link function (UK only)

This function enables you to select other local stations in the area, even if they are not stored on your number buttons.

- 1 During FM reception, press a number button **(1)** to **(6)** on which a local station is stored.

- 2 Within 5 seconds, press again a number button of the local station.
Repeat this procedure until the local station is received.

Selecting PTY

- 1 Press and hold (A/TA) (PTY) during FM reception.



The current program type name appears if the station is transmitting PTY data.

- 2 Press (A/TA) (PTY) repeatedly until the desired program type appears.
- 3 Press (SEEK) -/+.
The unit starts to search for a station broadcasting the selected program type.

Type of programs

NEWS (News), **AFFAIRS** (Current Affairs), **INFO** (Information), **SPORT** (Sports), **EDUCATE** (Education), **DRAMA** (Drama), **CULTURE** (Culture), **SCIENCE** (Science), **VARIED** (Varied), **POP M** (Popular Music), **ROCK M** (Rock Music), **EASY M** (Easy Listening), **LIGHT M** (Light Classical), **CLASSICS** (Classical), **OTHER M** (Other Music Type), **WEATHER** (Weather), **FINANCE** (Finance), **CHILDREN** (Children's Programs), **SOCIAL A** (Social Affairs), **RELIGION** (Religion), **PHONE IN** (Phone In), **TRAVEL** (Travel), **LEISURE** (Leisure), **JAZZ** (Jazz Music), **COUNTRY** (Country Music), **NATION M** (National Music), **OLDIES** (Oldies Music), **FOLK M** (Folk Music), **DOCUMENT** (Documentary)

Note

You cannot use this function in countries/regions where no PTY data is available.

Setting CT

- 1 Set "CT-ON" in setup (page 14).

Notes

- The CT function may not work even though an RDS station is being received.
- There might be a difference between the time set by the CT function and the actual time.

iPod

Playing back iPod

By connecting an iPod to the dock connector at the rear of the unit, you can listen on your car speakers, while controlling the iPod from the unit.

Notes

- When an iPod is connected to the dock connector, operation from the iPod cannot be performed.
- Before connecting the iPod to the dock connector, turn down the volume of the unit.

Playing tracks

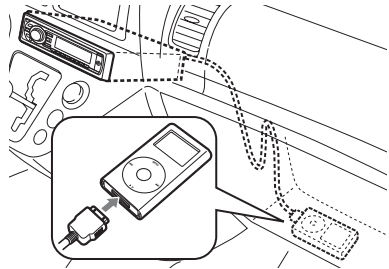

- 1 Connect the iPod to the dock connector.

The iPod will turn on automatically, and the display will appear on the iPod screen as below.



The tracks on the iPod start playing automatically from the point last played.

If an iPod is already connected, to start playback press (SOURCE) repeatedly until "IPOD" appears.

- 2 Press (MODE) to select the play mode.
The mode changes as follows:
Resuming Mode → **Album Mode** → **Track Mode** → **Podcast Mode** → **Genre Mode** → **Playlist Mode** → **Artist Mode**
- 3 Adjust the volume.

Press (OFF) to stop playback.

continue to next page →

Tips

- When the iPod is connected to the dock connector, the mode changes to the Resuming mode. In Resuming mode, pressing (3) (REP) or (4) (SHUF) does not function. If you cancel the resuming mode by pressing (MODE) or (1)/(2) (ALBUM -/+) now function to change the play mode.
- When the ignition key is turned to the ACC position, or the unit is on, the iPod will be recharged.
- If the iPod is disconnected during playback, "NO IPOD" appears in the display of the unit.

Display items

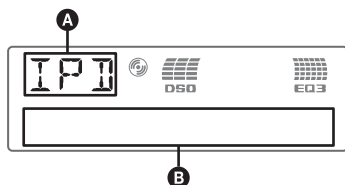

- A** Source (iPod) indication
- B** Track/Album/Podcast/Artist/Playlist/Genre number, Track/Artist/Album name, Elapsed playing time, Clock

To change display items **B**, press (DSPL).

Note

Some letters stored in iPod may not be displayed correctly.

Setting the play mode

1 During playback, press (MODE).

The mode changes as follows:

Album Mode → **Track Mode** →
Podcast Mode* → **Genre Mode** →
Playlist Mode → **Artist Mode**

* May not appear depending on iPod setting.

Skipping albums, podcasts, genres, playlists and artists

| To | Press |
|-------------------|--|
| Skip | (1)/(2) (ALBUM -/+) [press once for each] |
| Skip continuously | (1)/(2) (ALBUM -/+) [hold to desired point] |

Repeat and shuffle play

1 During playback, press (3) (REP) or (4) (SHUF) repeatedly until the desired setting appears.

| Select | To play |
|---------------|---------------------------|
| ⏮ TRACK | track repeatedly. |
| ⏮ ALBUM | album repeatedly. |
| ⏮ PODCAST | podcast repeatedly. |
| ⏮ ARTIST | artist repeatedly. |
| ⏮ PLAYLIST | playlist repeatedly. |
| ⏮ GENRE | genre repeatedly. |
| SHUF ALBUM | album in random order. |
| SHUF ARTIST | artist in random order. |
| SHUF PLAYLIST | playlist in random order. |
| SHUF GENRE | genre in random order. |
| SHUF DEVICE | device in random order. |

To return to normal play mode, select "⏮ OFF" or "SHUF OFF."

Note

If (4) (SHUF) is pressed during podcast playback, only the first content will playback.

Other functions

Changing the sound settings

Adjusting the sound characteristics

- 1 Press the select button repeatedly until the desired item appears.
- 2 Rotate the control dial to adjust the selected item.

After 3 seconds, the setting is complete and the display returns to normal play/reception mode.

The following items can be set (follow the page reference for details):

“●” indicates the default settings.

EQ3

To select an equalizer type: “XPLOD” (●), “VOCAL,” “EDGE,” “CRUISE,” “SPACE,” “GRAVITY,” “CUSTOM” or “OFF.”

DSO*1

To select the DSO mode: “1,” “2” (●), “3” or “OFF.” The larger the number, the more enhanced the effect.

LOW*2, MID*2, HI*2 (page 13)

To customize the equalizer curve.

BAL (Balance)

To adjust the balance between the right and left speakers: “RIGHT-10” – “CENTER” (●) – “LEFT-10”

FAD (Fader)

To adjust the balance between the front and rear speakers: “FRONT-10” – “CENTER” (●) – “REAR-10”

SUB*3 (Subwoofer volume)

To adjust the subwoofer volume: “+10 dB” – “0 dB” (●) – “-10 dB”
 (“ATT” is displayed at the lowest setting.)

AUX*4 (AUX level)

To adjust the volume level for each connected auxiliary equipment. This setting negates the need to adjust the volume level between sources (page 15).

Adjustable level: “+18 dB” – “0 dB” (●) – “-8 dB”

*1 When tuner is selected as the source, the default setting is “OFF.”

*2 When EQ3 is activated.

*3 When the audio output is set to “SUB-OUT” (page 14).

*4 When AUX source is activated.

Customizing the equalizer curve — EQ3

“CUSTOM” of EQ3 allows you to make your own equalizer settings.

- 1 Select a source, then press the select button repeatedly to select “EQ3.”
- 2 Rotate the control dial to select “CUSTOM.”
- 3 Press the select button repeatedly until “LOW,” “MID” or “HI” appears.
- 4 Rotate the control dial to adjust the selected item.

The volume level is adjustable in 1 dB steps, from -10 dB to +10 dB.



Repeat steps 3 and 4 to adjust the equalizer curve.

To restore the factory-set equalizer curve, press and hold the select button before the setting is complete.

After 3 seconds, the setting is complete and the display returns to normal play/reception mode.

Tip

Other equalizer types are also adjustable.

Adjusting setup items — SET

- 1 Press and hold the select button.**
The setup display appears.
- 2 Press the select button repeatedly until the desired item appears.**
- 3 Rotate the control dial to select the setting (example “ON” or “OFF”).**
- 4 Press and hold the select button.**
The setup is complete and the display returns to normal play/reception mode.

Note

Displayed items will differ, depending on the source and setting.

The following items can be set (follow the page reference for details):

“●” indicates the default settings.

CLOCK-ADJ (Clock Adjust) (page 4)

CT (Clock Time)

To set “CT-ON” or “CT-OFF” (●) (page 10, 11).

BEEP

To set “BEEP-ON” (●) or “BEEP-OFF.”

AUX-A*1 (AUX Audio)

To turn the AUX source display “AUX-A-ON” (●) or “AUX-A-OFF” (page 15).

A.OFF (Auto Off)

To shut off automatically after a desired time when the unit is turned off.

– “A.OFF-NO” (●), “A.OFF-30S (Seconds),” “A.OFF-30M (Minutes)” or “A.OFF-60M (Minutes).”

SUB/REAR*1

To switch the audio output.

– “SUB-OUT” (●): to output to a subwoofer.
– “REAR-OUT”: to output to a power amplifier.

DEMO (Demonstration)

To set “DEMO-ON” (●) or “DEMO-OFF.”

DIMMER

To change the brightness of the display.

– “DIMMER-AT” (●): to dim the display automatically when you turn lights on.
– “DIMMER-OFF”: to deactivate the dimmer.
– “DIMMER-ON”: to dim the display.

CONTRAST

To adjust the contrast of the display. The contrast level is adjustable in 7 steps.

M.DSPL (Motion Display)

To select the Motion Display mode.

– “M.DSPL-SA” (●): to show moving patterns and spectrum analyzer.
– “M.DSPL-ON”: to show moving patterns.
– “M.DSPL-OFF”: to deactivate the Motion Display.

A.SCRL (Auto Scroll)

To scroll long displayed item automatically when the disc/album/track is changed.

– “A.SCRL-ON” (●): to scroll.
– “A.SCRL-OFF”: to not scroll.

LOCAL (Local Seek Mode)

– “LOCAL-ON” : to only tune into stations with stronger signals.
– “LOCAL-OFF” (●): to tune normal reception.

MONO*2 (Monaural Mode)

To improve poor FM reception, select monaural reception mode.

– “MONO-ON” : to hear stereo broadcast in monaural.
– “MONO-OFF” (●): to hear stereo broadcast in stereo.

REG*2 (Regional)

To set “REG-ON” (●) or “REG-OFF” (page 10).

LPF*3 (Low Pass Filter)

To select the subwoofer cut-off frequency: “LPF OFF” (●), “LPF 125Hz” or “LPF 78Hz.”

LOUD (Loudness)

To allow you to listen clearly at low volume levels.

– “LOUD-ON” : to reinforce bass and treble.
– “LOUD-OFF” (●): to not reinforce bass and treble.

BTM (page 9)

*1 When the unit is turned off.

*2 When FM is received.

*3 When the audio output is set to “SUB-OUT” (page 14).

Using optional equipment

Auxiliary audio equipment

By connecting an optional portable audio device to the AUX input jack (stereo mini jack) on the unit and then simply selecting the source, you can listen on your car speakers. The volume level is adjustable for any difference between the unit and the portable audio device. Follow the procedure below:

Connecting the portable audio device

- 1 Turn off the portable audio device.
- 2 Turn down the volume on the unit.
- 3 Connect to the unit.

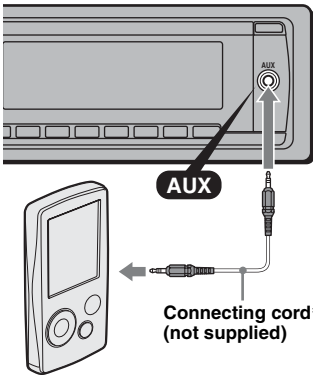

* Be sure to use a straight type plug.

Adjust the volume level

Be sure to adjust the volume for each connected audio device before playback.

- 1 Turn down the volume on the unit.
- 2 Press **(SOURCE)** repeatedly until "AUX" appears. "AUX FRONT IN" appears.
- 3 Start playback of the portable audio device at a moderate volume.
- 4 Set your usual listening volume on the unit.
- 5 Adjust the input level (page 13).

Rotary commander RM-X4S

Attaching the label

Attach the indication label depending on how you mount the rotary commander.

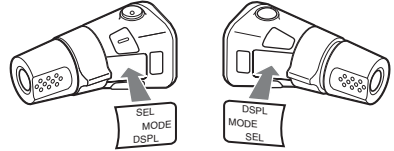

Location of controls

The corresponding buttons on the rotary commander control the same functions as those on this unit.

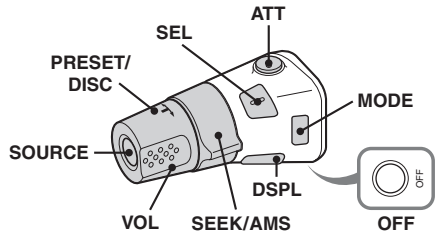

The following controls on the rotary commander require a different operation from the unit.

- **ATT (attenuate) button**
To attenuate the sound, press again.
- **SEL (select) button**
The same as the select button on the unit. During the Quick-BrowZer mode, **(SEL)** (select) is inactive.
- **PRESET/DISC control**
CD/iPod: The same as **(1)/(2)** (ALBUM -/+) on the unit (push in and rotate).
Radio: To receive stored stations (push in and rotate).
- **VOL (volume) control**
The same as the control dial on the unit (rotate).
- **SEEK/AMS control**
The same as **(SEEK)** -/+ on the unit (rotate, or rotate and hold).
- **DSPL (display) button**
To change display items.

continue to next page →

Changing the operative direction

The operative direction of the controls is factory-set as shown below.

To increase

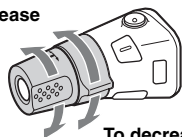

To decrease

If you need to mount the rotary commander on the right hand side of the steering column, you can reverse the operative direction.

- 1 While pushing the VOL control, press and hold **(SEL)**.

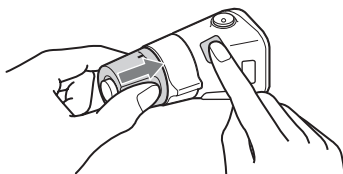

Additional Information

Precautions

- If your car has been parked in direct sunlight, allow the unit to cool off before operating it.
- Power antenna (aerial) will extend automatically while the unit is operating.

Moisture condensation

On a rainy day or in a very damp area, moisture condensation may occur inside the lenses and display of the unit. Should this occur, the unit will not operate properly. In such a case, remove the disc and wait for about an hour until the moisture has evaporated.

To maintain high sound quality

Be careful not to splash juice or other soft drinks onto the unit or discs.

Notes on discs

- To keep a disc clean, do not touch its surface. Handle the disc by its edge.
- Keep your discs in their cases or disc magazines when not in use.
- Do not subject discs to heat/high temperature. Avoid leaving them in a parked car or on a dashboard/rear tray.
- Do not attach labels, or use discs with sticky ink/residue. Such discs may stop spinning when used, causing a malfunction, or may ruin the disc.



- Do not use any discs with labels or stickers attached. The following malfunctions may result from using such discs:
 - Inability to eject a disc (due to a label or sticker peeling off and jamming the eject mechanism).
 - Inability to read audio data correctly (e.g., playback skipping, or no playback) due to heat shrinking of a sticker or label causing a disc to warp.
- Discs with non-standard shapes (e.g., heart, square, star) cannot be played on this unit. Attempting to do so may damage the unit. Do not use such discs.
- You cannot play 8 cm (3 1/4 in) CDs.

- Before playing, clean the discs with a commercially available cleaning cloth. Wipe each disc from the center out. Do not use solvents such as benzene, thinner, commercially available cleaners, or antistatic spray intended for analog discs.



Notes on CD-R/CD-RW discs

- Some CD-Rs/CD-RWs (depending on the equipment used for its recording or the condition of the disc) may not play on this unit.
- You cannot play a CD-R/a CD-RW that is not finalized.
- The unit is compatible with the ISO 9660 level 1/ level 2 format, Joliet/Romeo in the expansion format, and Multi Session.
- The maximum number of:
 - folders (albums): 150 (including root and empty folders).
 - files (tracks) and folders contained in a disc: 300 (if a folder/file names contain many characters, this number may become less than 300).
 - displayable characters for a folder/file name is 32 (Joliet), or 64 (Romeo).
- When the disc is recorded in Multi Session, only the first track of the first session format is recognized and played (any other format is skipped). The priority of the format is CD-DA and MP3/WMA/AAC.
 - When the first track is a CD-DA, only CD-DA of the first session is played.
 - When the first track is not a CD-DA, the MP3/WMA/AAC session is played. If the disc has no data in any of these formats, “NO MUSIC” is displayed.

Music discs encoded with copyright protection technologies

This product is designed to play back discs that conform to the Compact Disc (CD) standard. Recently, various music discs encoded with copyright protection technologies are marketed by some record companies. Please be aware that among those discs, there are some that do not conform to the CD standard and may not be playable by this product.

Note on DualDiscs

A DualDisc is a two sided disc product which mates DVD recorded material on one side with digital audio material on the other side. However, since the audio material side does not conform to the Compact Disc (CD) standard, playback on this product is not guaranteed.

Playback order of MP3/WMA/AAC files (CD-R/RW)

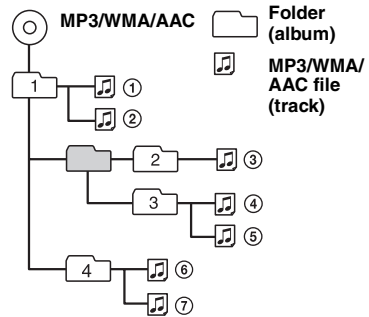

About MP3 files

- MP3, which stands for MPEG-1 Audio Layer-3, is a music file compression format standard. It compresses audio CD data to approximately 1/10 of its original size.
- ID3 tag versions 1.0, 1.1, 2.2, 2.3 and 2.4 apply to MP3 only. ID3 tag is 15/30 characters (1.0 and 1.1), or 63/126 characters (2.2, 2.3 and 2.4).
- When naming an MP3 file, be sure to add the file extension “.mp3” to the file name.
- During playback or fast-forward/reverse of a VBR (variable bit rate) MP3 file, elapsed playing time may not display accurately.

Note

If you play a high-bit-rate MP3, such as 320 kbps, sound may be intermittent.

About WMA files

- WMA, which stands for Windows Media Audio, is a music file compression format standard. It compresses audio CD data to approximately 1/22* of its original size.
- WMA tag is 63 characters.
- When naming a WMA file, be sure to add the file extension “.wma” to the file name.
- During playback or fast-forward/reverse of a VBR (variable bit rate) WMA file, elapsed playing time may not display accurately.

* only for 64 kbps

Note

Playback of the following WMA files is not supported.

- lossless compression
- copyright-protected

About AAC files

- AAC, which stands for Advanced Audio Coding, is a music file compression format standard. It compresses audio CD data to approximately 1/11* of its original size.
- AAC tag is 126 characters.
- When naming an AAC file, be sure to add the file extension “.m4a” to the file name.
- During playback or fast-forward/reverse of a VBR (variable bit rate) AAC file, elapsed playing time may not display accurately.

* only for 128 kbps

Note

Playback of the following AAC files is not supported.

- lossless compression
- copyright-protected

About iPod

This unit can be used with the dock connector type iPod, iPod photo, iPod mini and iPod nano with the following software versions. All other versions earlier than listed are not guaranteed.

- Fourth-generation iPod: Ver.3.1.1
- Fifth-generation iPod: Ver.1.2.1
- iPod photo: Ver.1.2.1
- iPod mini: Ver.1.4.1
- First-generation iPod nano: Ver.1.3.1
- Second-generation iPod nano: Ver.1.1.3
- iPod classic: Ver.1.0PC
- Third-generation iPod nano: Ver.1.0PC
- iPod touch: Ver.1.1.1

(Video function of fifth-generation iPod, iPod classic, third-generation iPod nano, photo function of iPod photo, and functions other than for music of iPod touch are not supported.)

For customers in USA, please visit the following site for further information:
<http://www.xplodsony.com>

If you have any questions or problems concerning your unit that are not covered in this manual, consult your nearest Sony dealer.

Maintenance

Replacing the lithium battery of the card remote commander

Under normal conditions, the battery will last approximately 1 year. (The service life may be shorter, depending on the conditions of use.)

When the battery becomes weak, the range of the card remote commander becomes shorter.

Replace the battery with a new CR2025 lithium battery. Use of any other battery may present a risk of fire or explosion.

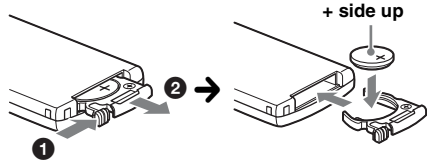

Notes on the lithium battery

- Keep the lithium battery out of the reach of children. Should the battery be swallowed, immediately consult a doctor.
- Wipe the battery with a dry cloth to assure a good contact.
- Be sure to observe the correct polarity when installing the battery.
- Do not hold the battery with metallic tweezers, otherwise a short-circuit may occur.

WARNING

Battery may explode if mistreated.
Do not recharge, disassemble, or dispose of in fire.

Fuse replacement

When replacing the fuse, be sure to use one matching the amperage rating stated on the original fuse. If the fuse blows, check the power connection and replace the fuse. If the fuse blows again after replacement, there may be an internal malfunction. In such a case, consult your nearest Sony dealer.

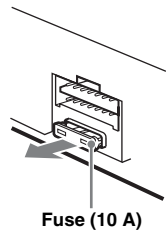

Cleaning the connectors

The unit may not function properly if the connectors between the unit and the front panel are not clean. In order to prevent this, detach the front panel (page 5) and clean the connectors with a cotton swab. Do not apply too much force. Otherwise, the connectors may be damaged.

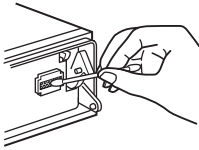

Main unit

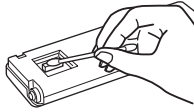

Back of the front panel

Notes

- For safety, turn off the ignition before cleaning the connectors, and remove the key from the ignition switch.
- Never touch the connectors directly with your fingers or with any metal device.

Removing the unit

1 Remove the protection collar.

- 1 Detach the front panel (page 5).
- 2 Pinch both edges of the protection collar, then pull it out.

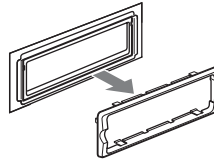
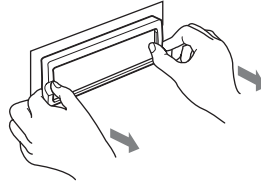

2 Remove the unit.

- 1 Insert both release keys simultaneously until they click.

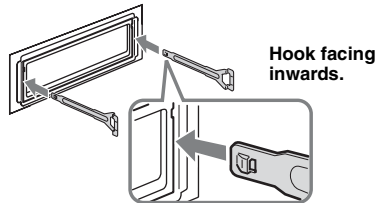

- 2 Pull the release keys to unseat the unit.

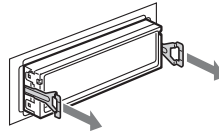

- 3 Slide the unit out of the mounting.

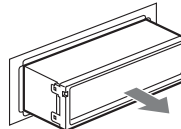

Specifications

CD Player section

Signal-to-noise ratio: 120 dB

Frequency response: 10 – 20,000 Hz

Wow and flutter: Below measurable limit

Tuner section

FM

Tuning range: 87.5 – 108.0 MHz

Antenna (aerial) terminal:

External antenna (aerial) connector

Intermediate frequency: 10.7 MHz/450 kHz

Usable sensitivity: 9 dBf

Selectivity: 75 dB at 400 kHz

Signal-to-noise ratio: 67 dB (stereo), 69 dB (mono)

Harmonic distortion at 1 kHz: 0.5 % (stereo),
0.3 % (mono)

Separation: 35 dB at 1 kHz

Frequency response: 30 – 15,000 Hz

MW/LW

Tuning range:

MW: 531 – 1,602 kHz

LW: 153 – 279 kHz

Antenna (aerial) terminal:

External antenna (aerial) connector

Intermediate frequency: 10.7 MHz/450 kHz

Sensitivity: MW: 30 μ V, LW: 40 μ V

Power amplifier section

Outputs: Speaker outputs (sure seal connectors)

Speaker impedance: 4 – 8 ohms

Maximum power output: 52 W \times 4 (at 4 ohms)

General

Output:

Audio outputs terminal (front, sub/rear switchable)

Power antenna (aerial) relay control terminal

Power amplifier control terminal

Inputs:

Telephone ATT control terminal

Remote controller input terminal

Antenna (aerial) input terminal

AUX input jack (stereo mini jack)

iPod signal input terminal (dock connector)

Tone controls:

Low: \pm 10 dB at 60 Hz (XPLOD)

Mid: \pm 10 dB at 1 kHz (XPLOD)

High: \pm 10 dB at 10 kHz (XPLOD)

Power requirements: 12 V DC car battery
(negative ground (earth))

Dimensions: Approx. 178 \times 50 \times 180 mm
(7 ¹/₈ \times 2 \times 7 ¹/₈ in) (w/h/d)

Mounting dimensions: Approx. 182 \times 53 \times 162 mm
(7 ¹/₄ \times 2 ¹/₈ \times 6 ¹/₂ in) (w/h/d)

Mass: Approx. 1.3 kg (2 lb 14 oz)

Supplied accessories:

Card remote commander: RM-X151

Parts for installation and connections (1 set)

Optional accessory:

Rotary commander: RM-X4S

Your dealer may not handle some of the above listed accessory. Please ask the dealer for detailed information.

MPEG Layer-3 audio coding technology and patents licensed from Fraunhofer IIS and Thomson.

This product is protected by certain intellectual property rights of Microsoft Corporation. Use or distribution of such technology outside of this product is prohibited without a license from Microsoft or an authorized Microsoft subsidiary.

Design and specifications are subject to change without notice.



- Halogenated flame retardants are not used in the certain printed wiring boards.
- Halogenated flame retardants are not used in cabinets.
- Packaging cushions are made from paper.

Troubleshooting

The following checklist will help you remedy problems you may encounter with your unit. Before going through the checklist below, check the connection and operating procedures.

General

No power is being supplied to the unit.

- Check the connection. If everything is in order, check the fuse.
- If the unit is turned off and the display disappears, it cannot be operated with the remote commander.
→ Turn on the unit.

The power antenna (aerial) does not extend.

The power antenna (aerial) does not have a relay box.

No sound.

- The volume is too low.
- The ATT function is activated, or the Telephone ATT function (when the interface cable of a car telephone is connected to the ATT lead) is activated.
- The position of the fader control "FAD" is not set for a 2-speaker system.

No beep sound.

- The beep sound is canceled (page 14).
- An optional power amplifier is connected and you are not using the built-in amplifier.

The contents of the memory have been erased.

- The RESET button has been pressed.
→ Store again into the memory.
- The power supply lead or battery has been disconnected.
- The power supply lead is not connected properly.

Stored stations and correct time are erased.

The fuse has blown.

Makes noise when the position of the ignition is switched.

The leads are not matched correctly with the car's accessory power connector.

During playback or reception, demonstration mode starts.

If no operation is performed for 5 minutes with "DEMO-ON" set, demonstration mode starts.
→ Set "DEMO-OFF" (page 14).

The display disappears from/does not appear in the display window.

- The dimmer is set "DIMMER-ON" (page 14).
- The display disappears if you press and hold (OFF).
→ Press and hold (OFF) on the unit until the display appears.
- The connectors are dirty (page 19).

The Auto Off function does not operate.

The unit is turned on. The Auto Off function activates after turning off the unit.
→ Turn off the unit.

Card remote commander operation is not possible.

Make sure the insulation film has been removed (page 4).

DSO does not function.

Depending on the type of car interior or type of music, DSO may not have a desirable effect.

CD playback

The disc cannot be loaded.

- Another disc is already loaded.
- The disc has been forcibly inserted upside down or in the wrong way.

The disc does not playback.

- Defective or dirty disc.
- The CD-Rs/CD-RWs are not for audio use (page 17).

MP3/WMA/AAC files cannot be played back.

The disc is incompatible with the MP3/WMA/AAC format and version (page 17).

MP3/WMA/AAC files take longer to play back than others.

The following discs take a longer time to start playback.

- a disc recorded with a complicated tree structure.
- a disc recorded in Multi Session.
- a disc to which data can be added.

The display items do not scroll.

- For discs with very many characters, those may not scroll.
- "A.SCRL" is set to "OFF".
→ Set "A.SCRL-ON" (page 14).
→ Press and hold (DSPL) (SCRL).

The sound skips.

- Installation is not correct.
→ Install the unit at an angle of less than 45° in a sturdy part of the car.
- Defective or dirty disc.

The operation buttons do not function.

The disc will not eject.

Press the RESET button (page 4).

Radio reception

The stations cannot be received.

The sound is hampered by noises.

- Connect a power antenna (aerial) control lead (blue) or accessory power supply lead (red) to the power supply lead of a car's antenna (aerial) booster (only when your car has built-in FM/MW/LW antenna (aerial) in the rear/side glass).
- Check the connection of the car antenna (aerial).
- The auto antenna (aerial) will not go up.
→ Check the connection of the power antenna (aerial) control lead.
- Check the frequency.
- When the DSO mode is on, the sound is sometimes hampered by noises.
→ Set the DSO mode to "OFF" (page 13).

Preset tuning is not possible.

- Store the correct frequency in the memory.
- The broadcast signal is too weak.

continue to next page →

Automatic tuning is not possible.

- Setting of the local seek mode is not correct.
 - Tuning stops too frequently:
 - Set “LOCAL-ON” (page 14).
 - Tuning does not stop at a station:
 - Set “MONO-ON” (page 14).
- The broadcast signal is too weak.
 - Perform manual tuning.

During FM reception, the “ST” indication flashes.

- Tune in the frequency accurately.
- The broadcast signal is too weak.
 - Set “MONO-ON” (page 14).

An FM program broadcast in stereo is heard in monaural.

- The unit is in monaural reception mode.
→ Set “MONO-OFF” (page 14).

RDS

The SEEK starts after a few seconds of listening.

- The station is non-TP or has weak signal.
→ Deactivate TA (page 10).

No traffic announcements.

- Activate TA (page 10).
- The station does not broadcast any traffic announcements despite being TP.
 - Tune in another station.

PTY displays “-----.”

- The current station is not an RDS station.
- RDS data has not been received.
- The station does not specify the program type.

Error displays/Messages

CHECKING

- The unit is confirming the connection of an iPod.
→ Wait until confirming the connection is finished.

COM ERR (iPod Communication Error)

- Due to incorrect connection, data did not transfer successfully between the unit and iPod.
→ Reconnect the iPod and select iPod.

ERROR

- The disc is dirty or inserted upside down.
 - Clean or insert the disc correctly.
- A blank disc has been inserted.
- The disc cannot play due to a problem.
 - Insert another disc.
- iPod was not automatically recognized.
 - Reconnect it again.
- Press **▲** to remove the disc.

FAILURE

- The connection of speakers/amplifiers is incorrect.
→ See the installation/connections manual of this model to check the connection.

L. SEEK +/-

- The local seek mode is on during automatic tuning.

NO AF

- There is no alternative frequency for the current station.
→ Press **(SEEK) +/-** while the program service name is flashing. The unit starts searching for another frequency with the same PI (Program Identification) data (“PI SEEK” appears).

NO INFO

- Text information is not written in the MP3/WMA/AAC file.

NO IPOD

- The iPod is not connected.
→ Connect iPod to dock connector.
If “NO IPOD” appears after connecting the iPod to the dock connector, disconnect the iPod from the dock connector, then reconnect.

NO MUSIC

- The disc/iPod does not contain a music file.
→ Insert a music CD in this unit.
→ Connect an iPod with a music file in it.

NO NAME

- A disc/album/track name is not written in the track.

NO SUPRT (iPod Not Support)

- Third-generation iPod is connected.
- iPod connection was interrupted for over 30 seconds during data transfer.

NO TP

- The unit will continue searching for available TP stations.

OFFSET

- There may be an internal malfunction.
→ Check the connection. If the error indication remains on in the display, consult your nearest Sony dealer.

READ

The unit is reading all track and album information on the disc/iPod.

→ Wait until reading is complete and playback starts automatically. Depending on the disc/iPod structure, it may take more than a minute.

RESET

The CD unit/iPod cannot be operated due to a problem.

→ Press the RESET button (page 4).

“ L L L L ” or “ 〰 〰 〰 〰 ”

During reverse or fast-forward, you have reached the beginning or the end of the disc and you cannot go any further.

“ — ”

The character cannot be displayed with the unit.

If these solutions do not help improve the situation, consult your nearest Sony dealer.

If you take the unit to be repaired because of CD playback trouble, bring the disc that was used at the time the problem began.

Wichtig!

Bitte nehmen Sie sich etwas Zeit, um den Geräte-Pass vollständig auszufüllen. Dieser befindet sich auf der hinteren Umschlagseite dieser Bedienungsanleitung.

Zur Installation und zum Anschluss siehe die mitgelieferte Installations-/Anschlussanleitung.

**CLASS 1
LASER PRODUCT**

Dieses Etikett befindet sich an der Unterseite des Gehäuses.

Hinweis für Kunden in Ländern, in denen EU-Richtlinien gelten

Der Hersteller dieses Produkts ist Sony Corporation, 1-7-1 Konan, Minato-ku, Tokio, Japan.

Autorisierter Vertreter für EMV und Produktsicherheit ist die Sony Deutschland GmbH, Hedelfinger Strasse 61, 70327 Stuttgart, Deutschland. Für Fragen im Zusammenhang mit Kundendienst oder Garantie wenden Sie sich bitte an die in den separaten Kundendienst- oder Garantieunterlagen genannten Adressen.



Entsorgung von gebrauchten elektrischen und elektronischen Geräten (anzuwenden in den Ländern der Europäischen Union und anderen europäischen Ländern mit einem separaten Sammelsystem für diese Geräte)

Das Symbol auf dem Produkt oder seiner Verpackung weist darauf hin, dass dieses Produkt nicht als normaler Haushaltsabfall zu behandeln ist, sondern an einer Annahmestelle für das Recycling von elektrischen und elektronischen Geräten abgegeben werden muss. Durch Ihren Beitrag zum korrekten Entsorgen dieses Produkts schützen Sie die Umwelt und die Gesundheit Ihrer Mitmenschen. Umwelt und Gesundheit werden durch falsches Entsorgen gefährdet. Materialrecycling hilft, den Verbrauch von Rohstoffen zu verringern. Weitere Informationen über das Recycling dieses Produkts erhalten Sie von Ihrer Gemeinde, den kommunalen Entsorgungsbetrieben oder dem Geschäft, in dem Sie das Produkt gekauft haben.

Geeignetes Zubehör: Fernbedienung



Entsorgung von gebrauchten Batterien und Akkus (anzuwenden in den Ländern der Europäischen Union und anderen europäischen Ländern mit einem separaten Sammelsystem für diese Produkte)

Das Symbol auf der Batterie/dem Akku oder der Verpackung weist darauf hin, dass diese nicht als normaler Haushaltsabfall zu behandeln sind. Durch Ihren Beitrag zum korrekten Entsorgen dieser Batterien/Akkus schützen Sie die Umwelt und die Gesundheit Ihrer Mitmenschen. Umwelt und Gesundheit werden durch falsches Entsorgen gefährdet. Materialrecycling hilft, den Verbrauch von Rohstoffen zu verringern.

Bei Produkten, die auf Grund ihrer Sicherheit, der Funktionalität oder als Sicherung vor Datenverlust eine ständige Verbindung zur eingebaute Batterie benötigen, sollte die Batterie nur durch qualifiziertes Servicepersonal ausgetauscht werden.

Um sicherzustellen, dass die Batterie korrekt entsorgt wird, geben Sie das Produkt zwecks Entsorgung an einer Annahmestelle für das Recycling von elektrischen und elektronischen Geräten ab.

Für alle anderen Batterien entnehmen Sie die Batterie bitte entsprechend dem Kapitel über die sichere Entfernung der Batterie. Geben Sie die Batterie an einer Annahmestelle für das Recycling von Batterien/Akkus ab. Weitere Informationen über das Recycling dieses Produkts oder der Batterie erhalten Sie von Ihrer Gemeinde, den kommunalen Entsorgungsbetrieben oder dem Geschäft, in dem Sie das Produkt gekauft haben.



Microsoft, Windows Media und das Windows-Logo sind Markenzeichen oder eingetragene Markenzeichen der Microsoft Corporation in den USA und/oder anderen Ländern.

iPod ist ein in den USA und anderen Ländern eingetragenes Markenzeichen von Apple Inc.

Warnhinweis, wenn die Zündung Ihres Fahrzeugs nicht über eine Zuhörposition (ACC oder I) verfügt
Aktivieren Sie unbedingt die Abschaltautomatik (Seite 15).
Nach dem Ausschalten wird das Gerät dann nach der voreingestellten Zeit automatisch vollständig abgeschaltet, so dass der Batterie kein Strom mehr entzogen wird.
Wenn Sie die Abschaltautomatik nicht aktivieren, müssen Sie jedes Mal, wenn Sie die Zündung ausschalten, die Taste **(OFF)** gedrückt halten, bis die Anzeige ausgeblendet wird.

| | |
|-----------------------|---|
| Willkommen! | 4 |
|-----------------------|---|

Vorbereitungen

| | |
|---|---|
| Zurücksetzen des Geräts | 4 |
| Vorbereiten der Kartenfernbedienung | 4 |
| Einstellen der Uhr | 4 |
| Abnehmen der Frontplatte | 5 |
| Anbringen der Frontplatte | 5 |
| Einlegen einer CD in das Gerät | 5 |
| Auswerfen der CD | 5 |

Lage und Grundfunktionen der Teile und Bedienelemente

| | |
|---|---|
| Hauptgerät | 6 |
| Kartenfernbedienung RM-X151 | 6 |
| Suche nach einem Titel — Quick-BrowZer | 8 |

CD

| | |
|------------------------------------|---|
| Informationen im Display | 9 |
| Repeat und Shuffle Play | 9 |

Radio

| | |
|--|----|
| Speichern und Empfangen von Sendern | 9 |
| Automatisches Speichern von Sendern — BTM | 9 |
| Manuelles Speichern von Sendern | 9 |
| Einstellen gespeicherter Sender | 9 |
| Automatisches Einstellen von Sendern | 10 |
| RDS | 10 |
| Übersicht | 10 |
| Einstellen von AF und TA | 10 |
| Auswählen des Programmtyps (PTY) | 11 |
| Einstellen der Uhrzeit (CT) | 11 |

iPod

| | |
|--|----|
| Wiedergabe mit einem iPod | 12 |
| Wiedergeben von Titeln | 12 |
| Informationen im Display | 12 |
| Einstellen des Wiedergabemodus | 13 |
| Repeat und Shuffle Play | 13 |

Weitere Funktionen

| | |
|---|----|
| Ändern der Klangeinstellungen | 14 |
| Einstellen der Klangeigenschaften | 14 |
| Individuelles Einstellen der Equalizer-Kurve — EQ3 | 14 |
| Einstellen von Konfigurationsoptionen — SET | 15 |
| Verwenden gesondert erhältlicher Geräte | 16 |
| Zusätzliche Audiogeräte | 16 |
| Joystick RM-X4S | 16 |

Weitere Informationen







| | |
|---|----|
| Sicherheitsmaßnahmen | 17 |
| Hinweise zu CDs | 17 |
| Wiedergabereihenfolge von MP3-/WMA-/ AAC-Dateien (CD-R/RW) | 18 |
| MP3-Dateien | 18 |
| WMA-Dateien | 19 |
| AAC-Dateien | 19 |
| Der iPod | 19 |
| Wartung | 20 |
| Ausbauen des Geräts | 21 |
| Technische Daten | 21 |
| Störungsbehebung | 22 |
| Fehleranzeigen/Meldungen | 24 |

Willkommen!

Danke, dass Sie sich für diesen CD-Player von Sony entschieden haben. Mit diesem Gerät stehen Ihnen im Auto die folgenden Funktionen zur Verfügung.

• CD-Wiedergabe

Wiedergabe von CD-DAs (auch solche mit CD TEXT) und CD-Rs/CD-RWs (MP3-/WMA-/AAC-Dateien (Seite 18)).

| CD-Typ | Beschriftung auf der CD |
|-------------------|--|
| CD-DA |   |
| MP3 WMA AAC |     |

• Radioempfang

– Für jeden Frequenzbereich (FM1 (UKW1), FM2 (UKW2), FM3 (UKW3), MW und LW) können Sie bis zu 6 Sender speichern.

– **BTM** (Speicherbelegungsautomatik): Das Gerät wählt die Sender mit den stärksten Signalen aus und speichert diese.

• RDS-Funktionen

Sie können die RDS-Dienste von UKW-Sendern nutzen, die RDS-Signale (Radiodaten-system) ausstrahlen.

• Suchfunktion

Quick-BrowZer: Sie können schnell und mühelos nach einem Titel auf einer CD oder auf einem an dieses Gerät angeschlossenen iPod suchen (Seite 8).

• Klangeinstellungen

– **EQ3 stage2:** Sie können eine der 7 voreingestellten Equalizer-Kurven auswählen.

– **DSO** (Dynamische Klangraumverbesserung): Mithilfe virtueller Lautsprecher wird auch bei niedrig in der Tür montierten Lautsprechern eine bessere Raumklangwirkung erzeugt.

• iPod-Funktionen

An das Dock-Anschlusskabel an der Rückseite des Geräts kann ein iPod angeschlossen werden.

• Anschließen eines zusätzlichen Geräts

An die AUX-Eingangsbuchse an der Vorderseite des Geräts können Sie ein tragbares Audiogerät anschließen.

Vorbereitungen

Zurücksetzen des Geräts

Bevor Sie das Gerät zum ersten Mal benutzen oder wenn Sie die Autobatterie ausgetauscht oder die Verbindungen gewechselt haben, müssen Sie das Gerät zurücksetzen. Nehmen Sie die Frontplatte ab und drücken Sie die Taste RESET mit einem spitzen Gegenstand, wie z. B. einem Kugelschreiber.

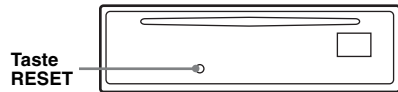

Hinweis

Wenn Sie die Taste RESET drücken, werden die eingestellte Uhrzeit und einige weitere gespeicherte Einstellungen gelöscht.

Vorbereiten der Kartenfernbedienung

Bevor Sie die Kartenfernbedienung zum ersten Mal verwenden, müssen Sie die Isolierfolie entfernen.

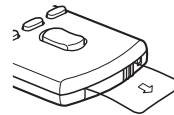

Tip

Informationen zum Austauschen der Batterie finden Sie unter „Austauschen der Lithiumbatterie der Kartenfernbedienung“ auf Seite 20.

Einstellen der Uhr

Die Uhr zeigt die Uhrzeit im 24-Stunden-Format digital an.

- 1 Halten Sie die Auswahl-taste gedrückt.**
Die Einstellanzeige erscheint.
- 2 Drücken Sie die Auswahl-taste so oft, bis „CLOCK-ADJ“ angezeigt wird.**
- 3 Drücken Sie (SEEK) +.**
Die Stundenanzeige blinkt.
- 4 Drehen Sie den Steuerregler, um die Stunden und Minuten einzustellen.**
Drücken Sie (SEEK) -/+ , um zur jeweils nächsten Ziffer in der Digitalanzeige zu wechseln.

5 Drücken Sie die Auswahlstaste.

Der Einstellvorgang ist damit abgeschlossen und die Uhr beginnt zu laufen.

Zum Einblenden der Uhrzeit drücken Sie (DSPL). Drücken Sie (DSPL) erneut, um zur vorherigen Anzeige zurückzuschalten.

Tip

Mithilfe der RDS-Funktion können Sie die Uhr auch automatisch einstellen lassen (Seite 11).

Abnehmen der Frontplatte

Um zu verhindern, dass das Gerät gestohlen wird, können Sie die Frontplatte abnehmen.

Warnton

Wenn Sie den Zündschlüssel in die Position OFF stellen, ohne die Frontplatte abzunehmen, ertönt einige Sekunden lang ein Warnton. Der Warnton wird nur ausgegeben, wenn der integrierte Verstärker verwendet wird.

1 Drücken Sie (OFF).

Das Gerät schaltet sich aus.

2 Drücken Sie (OPEN).

Die Frontplatte klappt nach unten auf.

3 Schieben Sie die Frontplatte nach rechts und ziehen Sie sie an der linken Seite vorsichtig heraus.

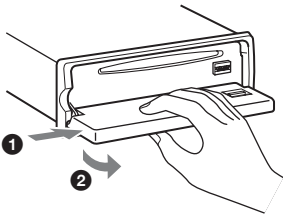

Hinweise

- Lassen Sie die Frontplatte nicht fallen und drücken Sie nicht zu stark auf die Frontplatte und das Display.
- Schützen Sie die Frontplatte vor Hitze bzw. hohen Temperaturen und vor Feuchtigkeit. Lassen Sie sie nicht in geparkten Autos, auf dem Armaturenbrett oder auf der Hutablage liegen.

Anbringen der Frontplatte

Setzen Sie die Aussparung (A) an der Frontplatte am Stift (B) am Gerät an und drücken Sie dann die linke Seite behutsam hinein.

Drücken Sie (SOURCE) am Gerät (oder legen Sie eine CD ein), um das Gerät einzuschalten.

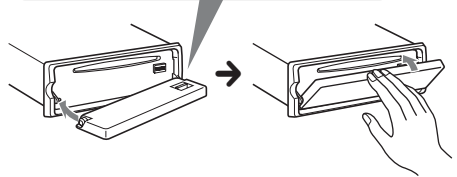
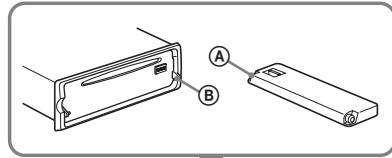

Hinweis

Legen Sie auf der Innenseite der Frontplatte nichts ab.

Einlegen einer CD in das Gerät

1 Drücken Sie (OPEN).

2 Legen Sie eine CD ein (mit der beschrifteten Seite nach oben).

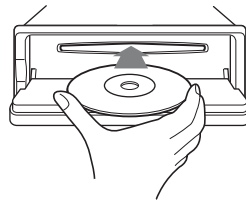

3 Schließen Sie die Frontplatte.

Die Wiedergabe beginnt automatisch.

Auswerfen der CD

1 Drücken Sie (OPEN).

2 Drücken Sie \blacktriangle .

Die CD wird ausgeworfen.

3 Schließen Sie die Frontplatte.

Lage und Grundfunktionen der Teile und Bedienelemente

Hauptgerät

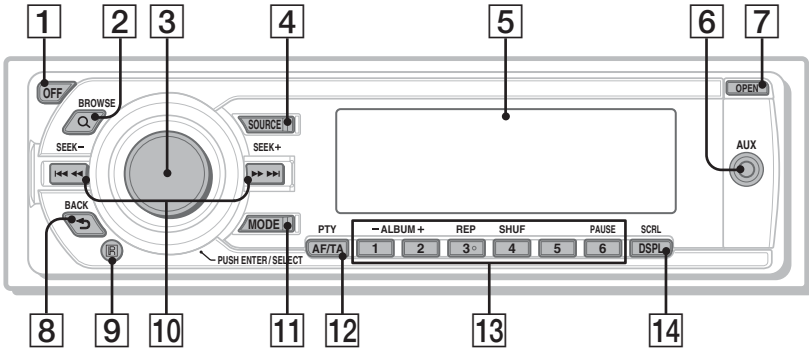

Mit abgenommener Frontplatte

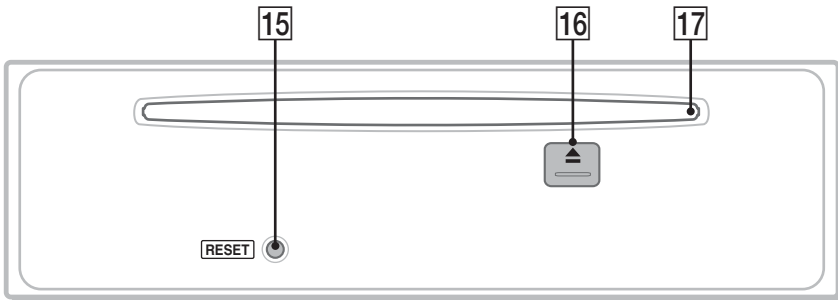

Kartenfernbedienung RM-X151

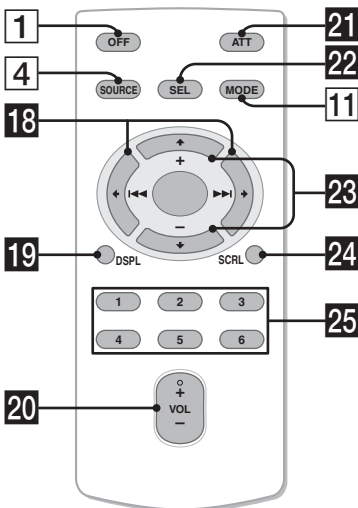

In diesem Abschnitt werden Lage und Grundfunktionen der Teile und Bedienelemente beschrieben. Nähere Erläuterungen finden Sie auf den jeweiligen Seiten. Informationen zum Bedienen eines iPod finden Sie unter „iPod“ auf Seite 12. Die entsprechenden Tasten auf der Kartenfernbedienung haben dieselbe Funktion wie die Tasten am Gerät.

- 1 Taste OFF**
Ausschalten bzw. Stoppen der Tonquelle.
- 2 Taste Q (BROWSE) Seite 8**
Aktivieren des Quick-BrowZer-Modus.
- 3 Steuerregler/Auswahltaste Seite 8, 14**
Einstellen der Lautstärke (drehen) bzw. Auswählen von Optionen (drücken und drehen).
- 4 Taste SOURCE**
Einschalten bzw. Wechseln der Tonquelle (Radio/CD/iPod/AUX).
- 5 Display**

- 6 AUX-Eingangsbuchse** Seite 16
Anschließen eines tragbaren Audiogeräts.
- 7 Taste OPEN** Seite 5
- 8 Taste ↶ (BACK)** Seite 8
Zurückschalten zur vorherigen Anzeige.
- 9 Empfänger für die Kartenfernbedienung**
- 10 Tasten SEEK -/+**
CD/iPod:
Überspringen von Titeln (drücken),
Überspringen mehrerer Titel hintereinander (drücken, dann innerhalb von 1 Sekunde erneut drücken und gedrückt halten) bzw. Rückwärts-/Vorwärtssuchen in einem Titel (gedrückt halten).
Radio:
Automatisches Einstellen von Sendern (drücken) bzw. manuelle Sendersuche (gedrückt halten).
- 11 Taste MODE** Seite 9, 12
Auswählen des Radiofrequenzbereichs (FM (UKW)/MW/LW) bzw. Auswählen des Wiedergabemodus am iPod.
- 12 Taste AF (Alternativfrequenzen)/TA (Verkehrsdurchsagen)/PTY (Programmtypauswahl)**
Seite 10, 11
Einstellen von AF und TA (drücken) bzw. Auswählen des Programmtyps (PTY) bei einem RDS-Sender (gedrückt halten).
- 13 Zahlentasten (Stationstasten)**
CD/iPod:
①/②: **ALBUM** -/+
Überspringen von Alben (drücken) bzw. Überspringen mehrerer Alben hintereinander (gedrückt halten).
③: **REP** Seite 9, 13
④: **SHUF** Seite 9, 13
⑥: **PAUSE**
Anhalten der Wiedergabe. Zum Beenden der Funktion drücken Sie die Taste erneut.
Radio:
Einstellen gespeicherter Sender (drücken) bzw. Speichern von Sendern (gedrückt halten).
- 14 Taste DSPL (Anzeige)/SCRL (Bildlauf)**
Seite 9, 10
Wechseln der Informationen im Display (drücken) bzw. Durchlaufenlassen der Informationen im Display (gedrückt halten).

- 15 Taste RESET** Seite 4
- 16 Taste ▲ (Auswerfen)** Seite 5
Auswerfen der CD.
- 17 CD-Einschub** Seite 5
Einlegen der CD.

Die folgenden Tasten auf der Kartenfernbedienung unterscheiden sich außerdem hinsichtlich ihres Namens bzw. ihrer Funktion von denen am Gerät. Ziehen Sie vor dem Gebrauch die Isolierfolie heraus (Seite 4).

- 18 Tasten ◀ (◀◀)/▶ (▶▶)**
Beim Steuern von CD-, Radio- und iPod-Funktionen entsprechen diese Tasten den Tasten **(SEEK)** -/+ am Gerät. Konfiguration, Klangeinstellung usw. können Sie mit ◀ ▶ vornehmen.
- 19 Taste DSPL (Anzeige)**
Wechseln der Informationen im Display.
- 20 Taste VOL (Lautstärke) +/-**
Einstellen der Lautstärke.
- 21 Taste ATT (Dämpfen des Tons)**
Dämpfen des Tons. Zum Beenden der Funktion drücken Sie die Taste erneut.
- 22 Taste SEL (Auswählen)**
Diese Taste entspricht der Auswahltaste am Gerät.
Im Quick-BrowZer-Modus steht **(SEL)** (Auswählen) nicht zur Verfügung.
- 23 Tasten ↑ (+)/↓ (-)**
Beim Steuern von CD-/iPod-Funktionen entsprechen diese Tasten den Tasten ①/② (ALBUM -/+) am Gerät. Konfiguration, Klangeinstellung usw. können Sie mit ↑ ↓ vornehmen.
- 24 Taste SCRL (Blättern)**
Hiermit lassen Sie die Informationen im Display durchlaufen.
- 25 Zahlentasten (Stationstasten)**
Einstellen gespeicherter Sender (drücken) bzw. Speichern von Sendern (gedrückt halten).
- Hinweis**
Wenn Sie das Gerät ausschalten und die Anzeige ausgeblendet ist, können Sie es nicht mit der Kartenfernbedienung bedienen. Drücken Sie zunächst (SOURCE) am Gerät oder legen Sie eine CD ein, um das Gerät zu aktivieren.

Suche nach einem Titel — Quick-BrowZer

Sie können anhand der Kategorie mühelos nach einem Titel auf einer CD oder einem iPod suchen.

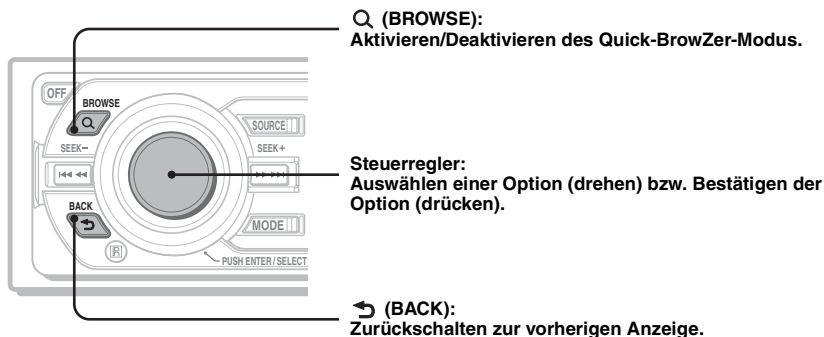

1 Drücken Sie Q (BROWSE).

Das Gerät wechselt in den Quick-BrowZer-Modus und die Liste der Suchkategorien erscheint. Je nach iPod- oder CD-Typ werden unterschiedliche Informationen angezeigt.



2 Wählen Sie durch Drehen des Steuerreglers die gewünschte Kategorie für die Suche aus und drücken Sie zum Bestätigen den Steuerregler.



3 Gehen Sie wie in Schritt 2 erläutert vor, bis der gewünschte Titel ausgewählt ist. Die Wiedergabe beginnt.

Zurückschalten zur vorherigen Anzeige

Drücken Sie ↶ (BACK).

Deaktivieren des Quick-BrowZer-Modus

Drücken Sie Q (BROWSE).

Hinweis

Wenn Sie den Quick-BrowZer-Modus aktivieren, wird die Einstellung für die Wiedergabewiederholung bzw. Zufallswiedergabe außer Kraft gesetzt.

Informationen im Display

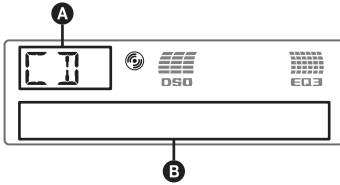

- A** Tonquelle
B Titelnnummer/Verstrichene Spieldauer, CD-/Interpretensname, Albumnummer*, Albumname, Titelname, Textinformationen, Uhrzeit

* Die Albumnummer wird nur beim Wechseln des Albums angezeigt.

Zum Wechseln der Informationen im Display **B** drücken Sie **(DSPL)**.

Tip

Je nach CD-Typ, Aufnahmeformat und Einstellungen werden unterschiedliche Informationen angezeigt. Erläuterungen zu MP3/WMA/AAC finden Sie auf Seite 18.

Repeat und Shuffle Play

- 1 Drücken Sie während der Wiedergabe **(3)** (REP) oder **(4)** (SHUF) so oft, bis die gewünschte Einstellung im Display erscheint.**

| Einstellung | Funktion |
|--------------------|--|
| ↶ TRACK | Wiederholtes Wiedergeben eines Titels. |
| ↶ ALBUM* | Wiederholtes Wiedergeben eines Albums. |
| SHUF ALBUM* | Wiedergeben eines Albums in willkürlicher Reihenfolge. |
| SHUF DISC | Wiedergeben einer CD in willkürlicher Reihenfolge. |

* Bei Wiedergabe einer MP3-/WMA-/AAC-Datei.

Wenn Sie wieder in den normalen Wiedergabemodus wechseln möchten, wählen Sie „↶ OFF“ bzw. „SHUF OFF“.

Speichern und Empfangen von Sendern

Achtung

Wenn Sie während der Fahrt Sender einstellen, sollten Sie die BTM-Funktion (Speicherbelegungsautomatik) verwenden. Andernfalls besteht Unfallgefahr.

Automatisches Speichern von Sendern — BTM

- 1 Drücken Sie **(SOURCE)** so oft, bis „TUNER“ erscheint.**
Zum Wechseln des Frequenzbereichs drücken Sie mehrmals **(MODE)**. Sie können zwischen FM1 (UKW1), FM2 (UKW2), FM3 (UKW3), MW und LW wählen.
- 2 Halten Sie die Auswahltaste gedrückt.**
Die Einstellanzeige erscheint.
- 3 Drücken Sie die Auswahltaste so oft, bis „BTM“ angezeigt wird.**
- 4 Drücken Sie **(SEEK +)**.**
Das Gerät speichert die Sender in der Reihenfolge der Frequenzen auf den Zahlentasten (Stationstasten). Ein Signalton ist zu hören und die Einstellung wird gespeichert.

Manuelles Speichern von Sendern

- 1 Während des Empfangs des zu speichernden Senders halten Sie eine Stationstaste (**(1)** bis **(6)**) so lange gedrückt, bis „MEM“ angezeigt wird.**

Hinweis

Wenn Sie auf der gleichen Stationstaste einen anderen Sender speichern, wird der zuvor gespeicherte Sender ersetzt.

Tip

Wenn ein RDS-Sender gespeichert wird, wird auch die AF/TA-Einstellung gespeichert (Seite 10).

Einstellen gespeicherter Sender

- 1 Wählen Sie den Frequenzbereich aus und drücken Sie eine Stationstaste (**(1)** bis **(6)**).**

Automatisches Einstellen von Sendern

1 Wählen Sie den Frequenzbereich aus und starten Sie mit **(SEEK)** -/+ die Suche nach dem Sender.

Der Suchlauf stoppt, wenn ein Sender empfangen wird. Wiederholen Sie diesen Vorgang, bis das Gerät den gewünschten Sender empfängt.

Tipp

Wenn Sie die Frequenz des gewünschten Senders kennen, halten Sie **(SEEK)** -/+ gedrückt, bis die Frequenz in etwa erreicht ist, und drücken Sie **(SEEK)** -/+ dann so oft, bis die gewünschte Frequenz genau eingestellt ist (manuelle Sendersuche).

RDS

Übersicht

UKW-Sender, die RDS (Radiodatensystem) unterstützen, strahlen zusammen mit den normalen Radioprogrammsignalen nicht hörbare, digitale Informationen aus.

Informationen im Display

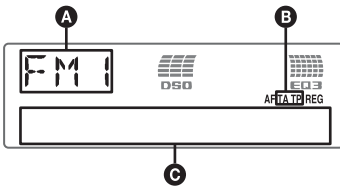

- A** Radiofrequenzbereich, Funktion
- B** TA/TP*1
- C** Frequenz*2 (Programmdienstname), Speichernummer, Uhrzeit, RDS-Daten

*1 „TA“ blinkt während einer Verkehrsdurchsage. „TP“ leuchtet, wenn ein Sender mit Verkehrsdurchsagen empfangen wird.

2 Beim Empfang eines RDS-Senders wird „“ links neben der Frequenz angezeigt.

Zum Wechseln der Informationen im Display **(C)** drücken Sie **(DSPL)**.

RDS-Funktionen

Mit diesem Gerät stehen folgende RDS-Funktionen automatisch zur Verfügung:

AF (Alternativfrequenzen)

In einem Netzwerk wird der Sender mit den stärksten Signalen ausgewählt und neu eingestellt. So können Sie auch bei einer langen Fahrt über eine große Entfernung hinweg ununterbrochen denselben Sender empfangen, ohne ihn manuell neu einstellen zu müssen.

TA (Verkehrsdurchsagen)/

TP (Verkehrsfunksender)

Aktuelle Verkehrsinformationen bzw. Verkehrsfunksender werden empfangen. Wenn solche Informationen bzw. Sendungen empfangen werden, wird die gerade ausgewählte Tonquelle unterbrochen.

PTY (Programmtypauswahl)

Der gerade empfangene Programmtyp wird angezeigt. Außerdem kann nach dem ausgewählten Programmtyp gesucht werden.

CT (Uhrzeit)

Mit den CT-Daten (Uhrzeitdaten), die von RDS-Sendern ausgestrahlt werden, lässt sich die Uhr einstellen.

Hinweise

- Je nach Land bzw. Region stehen möglicherweise nicht alle RDS-Funktionen zur Verfügung.
- Die RDS-Funktion arbeitet möglicherweise nicht, wenn die Sendesignale zu schwach sind oder wenn der eingestellte Sender keine RDS-Daten ausstrahlt.

Einstellen von AF und TA

1 Drücken Sie **(AFTA)** so oft, bis die gewünschte Einstellung angezeigt wird.

| Einstellung | Funktion |
|-------------------|--|
| AF-ON | AF wird aktiviert und TA wird deaktiviert. |
| TA-ON | TA wird aktiviert und AF wird deaktiviert. |
| AF, TA-ON | AF und TA werden aktiviert. |
| AF, TA-OFF | AF und TA werden deaktiviert. |

Speichern von RDS-Sendern zusammen mit der AF- und TA-Einstellung

Sie können zusammen mit den RDS-Sendern die AF/TA-Einstellung speichern. Mit der BTM-Funktion werden nur RDS-Sender mit derselben AF/TA-Einstellung gespeichert.

Beim manuellen Speichern von Sendern können Sie RDS- und Nicht-RDS-Sender mit unterschiedlicher AF/TA-Einstellung speichern.

- 1 Stellen Sie AF/TA ein und speichern Sie die Sender dann mit BTM oder manuell ab.

Empfangen von Katastrophenwarnungen

Wenn AF oder TA aktiviert ist, unterbrechen Katastrophenwarnungen automatisch die ausgewählte Tonquelle.

Tipp

Wenn Sie die Lautstärke während einer Verkehrsdurchsage einstellen, wird der eingestellte Pegel für spätere Verkehrsdurchsagen gespeichert, und zwar unabhängig von der sonst eingestellten Lautstärke.

Unveränderter Empfang eines Regionalsenders — REG

Wenn die AF-Funktion aktiviert ist, wird der Empfang dieses Geräts werkseitig auf eine bestimmte Region beschränkt, so dass nicht zu einem anderen Regionalsender mit einer stärkeren Frequenz gewechselt wird.

Wenn Sie den Empfangsbereich des betreffenden Regionalsenders verlassen, stellen Sie während des Empfangs eines UKW-Senders bei der Konfiguration „REG-OFF“ ein (Seite 15).

Hinweis

Diese Funktion steht in Großbritannien und in einigen anderen Regionen nicht zur Verfügung.

Lokalsenderfunktion (nur Großbritannien)

Mithilfe dieser Funktion können Sie andere Lokalsender auswählen, auch wenn diese zuvor nicht unter einer Stationstaste gespeichert wurden.

- 1 Drücken Sie während des UKW-Empfangs eine Stationstaste (① bis ⑥), unter der ein Lokalsender gespeichert ist.
- 2 Drücken Sie innerhalb von 5 Sekunden erneut die Stationstaste des Lokalsenders. Wiederholen Sie diesen Vorgang, bis das Gerät den Lokalsender empfängt.

Auswählen des Programmtyps (PTY)

- 1 Halten Sie während des UKW-Empfangs (AF/TA) (PTY) gedrückt.



Der Name des aktuellen Programmtyps erscheint, wenn der Sender PTY-Daten ausstrahlt.

- 2 Drücken Sie (AF/TA) (PTY) so oft, bis der gewünschte Programmtyp angezeigt wird.

- 3 Drücken Sie (SEEK) -/+.

Das Gerät beginnt, nach einem Sender zu suchen, der den ausgewählten Programmtyp ausstrahlt.

Programmtypen

NEWS (Nachrichten), **AFFAIRS** (Aktuelles Zeitgeschehen), **INFO** (Informationen), **SPORT** (Sport), **EDUCATE** (Erziehung und Bildung), **DRAMA** (Hörspiele), **CULTURE** (Kultur), **SCIENCE** (Wissenschaft), **VARIED** (Verschiedenes), **POP M** (Pop-Musik), **ROCK M** (Rock-Musik), **EASY M** (Unterhaltungsmusik), **LIGHT M** (Leichte Klassik), **CLASSICS** (Klassik), **OTHER M** (Sonstige Musik), **WEATHER** (Wetter), **FINANCE** (Finanzberichte), **CHILDREN** (Kinderprogramme), **SOCIAL A** (Magazinsendungen), **RELIGION** (Religion), **PHONE IN** (Hörertelefon), **TRAVEL** (Reiseinformationen), **LEISURE** (Freizeitprogramm), **JAZZ** (Jazz), **COUNTRY** (Country-Musik), **NATION M** (Volksmusik), **OLDIES** (Oldies), **FOLK M** (Folk-Musik), **DOCUMENT** (Dokumentarbeiträge)

Hinweis

Sie können diese Funktion in Ländern/Regionen, in denen keine PTY-Daten zur Verfügung stehen, nicht verwenden.

Einstellen der Uhrzeit (CT)

- 1 Stellen Sie bei der Konfiguration „CT-ON“ ein (Seite 15).

Hinweise

- Die CT-Funktion steht möglicherweise nicht zur Verfügung, auch wenn ein RDS-Sender empfangen wird.
- Die mit der CT-Funktion eingestellte Uhrzeit ist nicht immer korrekt.

iPod

Wiedergabe mit einem iPod

Wenn Sie einen iPod an den Dock-Anschluss an der Rückseite des Geräts anschließen, können Sie den Ton über die Lautsprecher des Fahrzeugs wiedergeben lassen und den iPod über dieses Gerät steuern.

Hinweise

- Solange der iPod an den Dock-Anschluss angeschlossen ist, können Sie den iPod selbst nicht bedienen.
- Drehen Sie die Lautstärke an diesem Gerät herunter, bevor Sie den iPod an den Dock-Anschluss anschließen.

Wiedergeben von Titeln

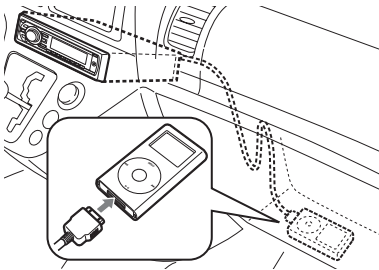

1 Schließen Sie den iPod an den Dock-Anschluss an.

Der iPod schaltet sich automatisch ein und im iPod-Display erscheint die unten abgebildete Anzeige.



Die Titel auf dem iPod werden automatisch ab der zuletzt wiedergegebenen Stelle abgespielt.

Wenn bereits ein iPod angeschlossen ist, drücken Sie zum Starten der Wiedergabe **(SOURCE)** so oft, bis „IPOD“ erscheint.

2 Drücken Sie **(MODE)**, um den Wiedergabemodus auszuwählen.

Der Modus wechselt folgendermaßen:
Resuming Mode → **Album Mode** →
Track Mode → **Podcast Mode** →
Genre Mode → **Playlist Mode** →
Artist Mode

3 Stellen Sie die Lautstärke ein.

Drücken Sie zum Stoppen der Wiedergabe **(OFF)**.

Tipps

- Wenn der iPod an den Dock-Anschluss angeschlossen wird, wird automatisch der Modus „Resuming“ eingestellt. Im Resuming-Modus funktionieren die Tasten **(3)** (REP) und **(4)** (SHUF) nicht. Wenn Sie den Resuming-Modus mit **(MODE)** oder **(1)/(2)** (ALBUM-/+/-) beenden, können Sie den Wiedergabemodus wieder wechseln.
- Sofern der Zündschlüssel in der Position ACC oder I steht oder das Gerät eingeschaltet ist, wird der iPod geladen.
- Wenn der iPod während der Wiedergabe vom Gerät getrennt wird, erscheint „NO IPOD“ im Display des Geräts.

Informationen im Display

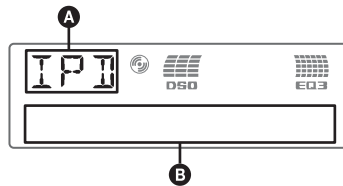

A Tonquellenanzeige (iPod)

B Titel-/Album-/Podcast-/Interpreten-/Playlist-/Genre-/Albumname, verstrichene Spieldauer, Uhrzeit

Zum Wechseln der Informationen im Display **(B)** drücken Sie **(DSPL)**.

Hinweis

Manche auf dem iPod gespeicherte Zeichen werden möglicherweise nicht richtig angezeigt.

Einstellen des Wiedergabemodus

1 Drücken Sie während der Wiedergabe (MODE).

Der Modus wechselt folgendermaßen:

Album Mode → **Track Mode** → **Podcast Mode*** → **Genre Mode** → **Playlist Mode** → **Artist Mode**

* Wird je nach iPod-Einstellung möglicherweise nicht angezeigt.

Überspringen von Alben, Podcasts, Genres, Playlists und Interpreten

| Funktion | Taste |
|---|---|
| Überspringen | ①/② (ALBUM -/+) [pro Element einmal drücken] |
| Überspringen mehrerer Elemente hintereinander | ①/② (ALBUM -/+) [bis zur gewünschten Stelle gedrückt halten] |

Repeat und Shuffle Play

1 Drücken Sie während der Wiedergabe ③ (REP) oder ④ (SHUF) so oft, bis die gewünschte Einstellung im Display erscheint.

| Einstellung | Funktion |
|---------------|---|
| ↶ TRACK | Wiederholtes Wiedergeben eines Titels. |
| ↶ ALBUM | Wiederholtes Wiedergeben eines Albums. |
| ↶ PODCAST | Wiederholtes Wiedergeben eines Podcasts. |
| ↶ ARTIST | Wiederholtes Wiedergeben der Titel eines Interpreten. |
| ↶ PLAYLIST | Wiederholtes Wiedergeben einer Playlist. |
| ↶ GENRE | Wiederholtes Wiedergeben der Titel eines Genres. |
| SHUF ALBUM | Wiedergeben eines Albums in willkürlicher Reihenfolge. |
| SHUF ARTIST | Wiedergeben der Titel eines Interpreten in willkürlicher Reihenfolge. |
| SHUF PLAYLIST | Wiedergeben einer Playlist in willkürlicher Reihenfolge. |
| SHUF GENRE | Wiedergeben der Titel eines Genres in willkürlicher Reihenfolge. |
| SHUF DEVICE | Wiedergeben des Inhalts auf einem Gerät in willkürlicher Reihenfolge. |

Wenn Sie wieder in den normalen Wiedergabemodus wechseln möchten, wählen Sie „↶ OFF“ bzw. „SHUF OFF“.

Hinweis

Wenn Sie während der Wiedergabe eines Podcasts die Taste ④ (SHUF) drücken, wird nur der erste Inhalt wiedergegeben.

Weitere Funktionen

Ändern der Klangeinstellungen

Einstellen der Klangeigenschaften

- 1 Drücken Sie die Auswahltaste so oft, bis die gewünschte Option angezeigt wird.**
- 2 Stellen Sie durch Drehen des Steuerreglers die ausgewählte Option ein.**

Nach 3 Sekunden ist die Einstellung abgeschlossen und im Display erscheint wieder die Anzeige für den normalen Wiedergabemodus bzw. Empfangsmodus.

Folgende Optionen können eingestellt werden (Einzelheiten finden Sie jeweils auf den angegebenen Seiten):

„●“ gibt die Standardeinstellung an.

EQ3

Zum Auswählen eines Equalizer-Typs: „XPLOD“ (●), „VOCAL“, „EDGE“, „CRUISE“, „SPACE“, „GRAVITY“, „CUSTOM“ oder „OFF“.

DSO*1

Zum Auswählen des DSO-Modus: „1“, „2“ (●), „3“ oder „OFF“. Je höher die Zahl, desto stärker ist die Wirkung.

LOW*2, MID*2, HI*2 (Seite 14)

Zum individuellen Einstellen der Equalizer-Kurve.

BAL (Balance)

Zum Einstellen der Balance zwischen den Lautsprechern rechts und links: „RIGHT-10“ – „CENTER“ (●) – „LEFT-10“

FAD (Fader)

Zum Einstellen der Balance zwischen den Front- und Hecklautsprechern: „FRONT-10“ – „CENTER“ (●) – „REAR-10“

SUB*3 (Lautstärke des Tiefsttonlautsprechers)

Zum Einstellen der Lautstärke des Tiefsttonlautsprechers: „+10 dB“ – „0 dB“ (●) – „-10 dB“
(„ATT“ wird bei der niedrigsten Einstellung angezeigt.)

AUX*4 (AUX-Pegel)

Zum Einstellen der Lautstärke der einzelnen angeschlossenen Zusatzgeräte. Wenn Sie die Einstellung hier vornehmen, brauchen Sie die Lautstärke der einzelnen Tonquellen nicht mehr einzustellen (Seite 16).

Einstellbereich: „+18 dB“ – „0 dB“ (●) – „-8 dB“

- *1 Wenn der Tuner als Signalquelle ausgewählt wird, ist die Standardeinstellung „OFF“.
- *2 Wenn EQ3 eingeschaltet ist.
- *3 Wenn als Audioausgang „SUB-OUT“ eingestellt ist (Seite 15).
- *4 Wenn die AUX-Tonquelle aktiviert ist.

Individuelles Einstellen der Equalizer-Kurve — EQ3

Mit „CUSTOM“ unter EQ3 können Sie Ihre individuellen Equalizer-Einstellungen vornehmen.

- 1 Wählen Sie eine Tonquelle aus und drücken Sie mehrmals die Auswahltaste, um „EQ3“ auszuwählen.**
- 2 Wählen Sie durch Drehen des Steuerreglers „CUSTOM“ aus.**
- 3 Drücken Sie die Auswahltaste so oft, bis „LOW“, „MID“ oder „HI“ erscheint.**
- 4 Stellen Sie durch Drehen des Steuerreglers die ausgewählte Option ein.**

Die Lautstärke lässt sich in Schritten von 1 dB auf einen Wert zwischen -10 dB und +10 dB einstellen.



Gehen Sie wie in Schritt 3 und 4 vor, wenn Sie weitere Frequenzbereiche der Equalizer-Kurve einstellen wollen.

Wenn Sie die werkseitig eingestellte Equalizer-Kurve wiederherstellen wollen, halten Sie die Auswahltaste gedrückt, bevor die Einstellung abgeschlossen ist.

Nach 3 Sekunden ist die Einstellung abgeschlossen und im Display erscheint wieder die Anzeige für den normalen Wiedergabemodus bzw. Empfangsmodus.

Tip

Andere Equalizer-Typen lassen sich ebenfalls einstellen.

Einstellen von Konfigurationsoptionen — SET

- 1 Halten Sie die Auswahl Taste gedrückt.**
Die Einstellanzeige erscheint.
- 2 Drücken Sie die Auswahl Taste so oft, bis die gewünschte Option angezeigt wird.**
- 3 Wählen Sie durch Drehen des Steuerreglers die Einstellung aus (beispielsweise „ON“ oder „OFF“).**
- 4 Halten Sie die Auswahl Taste gedrückt.**
Die Einstellung ist damit abgeschlossen und im Display erscheint wieder die Anzeige für den normalen Wiedergabemodus bzw. Empfangsmodus.

Hinweis

Die angezeigten Optionen unterscheiden sich je nach Tonquelle und Einstellung.

Folgende Optionen können eingestellt werden (Einzelheiten finden Sie jeweils auf den angegebenen Seiten):

„●“ gibt die Standardeinstellung an.

CLOCK-ADJ (Uhr einstellen) (Seite 4)

CT (Uhrzeit)

Zum Einstellen von „CT-ON“ oder „CT-OFF“ (●) (Seite 10, 11).

BEEP (Signalton)

Zum Einstellen von „BEEP-ON“ (●) oder „BEEP-OFF“.

AUX-A*¹ (AUX-Audio)

Zum Einstellen der AUX-Tonquellenanzeige auf „AUX-A-ON“ (●) oder „AUX-A-OFF“ (Seite 16).

A.OFF (Abschaltautomatik)

Das Gerät kann nach dem Ausschalten nach einer voreingestellten Zeit automatisch vollständig abgeschaltet werden.
– „A.OFF-NO“ (●), „A.OFF-30S (Seconds)“, „A.OFF-30M (Minutes)“ oder „A.OFF-60M (Minutes)“.

SUB/REAR*¹

Zum Wechseln des Audioausgangs.
– „SUB-OUT“ (●): Ausgabe an einen Tiefsttonlautsprecher.
– „REAR-OUT“: Ausgabe an einen Endverstärker.

DEMO (Demo-Modus)

Zum Einstellen von „DEMO-ON“ (●) oder „DEMO-OFF“.

DIMMER

Zum Wechseln der Helligkeit im Display.
– „DIMMER-AT“ (●): Das Display wird dunkler, wenn Sie die Beleuchtung einschalten.
– „DIMMER-OFF“: Der Dimmer wird deaktiviert.
– „DIMMER-ON“: Das Display wird dunkler.

CONTRAST

Zum Einstellen des Kontrasts im Display. Der Kontrast lässt sich in 7 Stufen einstellen.

M.DSPL (Bewegte Anzeige)

Zum Auswählen des Modus der bewegten Anzeige.
– „M.DSPL-SA“ (●): Bewegte Muster und ein Spektrumanalysator werden angezeigt.
– „M.DSPL-ON“: Bewegte Muster werden angezeigt.
– „M.DSPL-OFF“: Die bewegte Anzeige wird deaktiviert.

A.SCRL (Automatischer Bildlauf)

Zum Einstellen des automatischen Bildlaufs für lange Informationen beim Wechseln der CD, des Albums oder des Titels.

– „A.SCRL-ON“ (●): Die Informationen laufen im Display durch.
– „A.SCRL-OFF“: Die Informationen laufen im Display nicht durch.

LOCAL (Lokaler Suchmodus)

– „LOCAL-ON“: Nur Sender mit starken Signalen werden eingestellt.
– „LOCAL-OFF“ (●): Normaler Empfang beim Einstellen von Sendern.

MONO*² (Monauraler Modus)

Zum Verbessern des UKW-Empfangs wählen Sie den monauralen Empfangsmodus.
– „MONO-ON“: Stereosendungen werden monaural ausgegeben.
– „MONO-OFF“ (●): Stereosendungen werden stereo ausgegeben.

REG*² (Regional)

Zum Einstellen von „REG-ON“ (●) oder „REG-OFF“ (Seite 11).

LPF*³ (Niedrigpassfilter)

Zum Auswählen der Grenzfrequenz des Tiefsttonlautsprechers: „LPF OFF“ (●), „LPF125Hz“ oder „LPF 78Hz“.

LOUD (Loudness)

Ermöglicht auch bei niedriger Lautstärke einen klaren Klang.
– „LOUD-ON“: Bässe und Höhen werden angehoben.
– „LOUD-OFF“ (●): Bässe und Höhen werden nicht angehoben.

BTM (Speicherbelegungsautomatik) (Seite 9)

- *1 Bei ausgeschaltetem Gerät.
- *2 Wenn ein UKW-Sender empfangen wird.
- *3 Wenn als Audioausgang „SUB-OUT“ eingestellt ist (Seite 15).

Verwenden gesondert erhältlicher Geräte

Zusätzliche Audiogeräte

Wenn Sie ein gesondert erhältliches tragbares Audiogerät an die AUX-Eingangsbuchse (Stereominibuchse) am Gerät anschließen und dann einfach die Tonquelle auswählen, können Sie den Ton über die Lautsprecher des Fahrzeugs wiedergeben lassen. Unterschiede im Lautstärkepegel zwischen diesem Gerät und dem tragbaren Audiogerät können korrigiert werden. Gehen Sie wie im Folgenden erläutert vor:

Anschließen eines tragbaren Audiogeräts

- 1 Schalten Sie das tragbare Audiogerät aus.
- 2 Drehen Sie die Lautstärke an diesem Gerät herunter.
- 3 Schließen Sie das Audiogerät an dieses Gerät an.

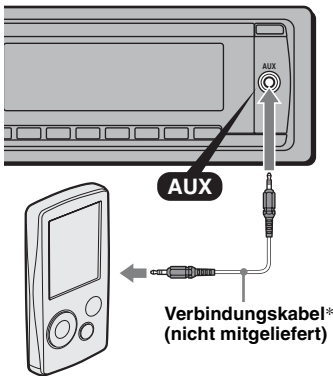

* Verwenden Sie unbedingt einen geraden Stecker.

Einstellen des Lautstärkepegels

Stellen Sie unbedingt vor der Wiedergabe die Lautstärke der einzelnen angeschlossenen Audiogeräte ein.

- 1 Drehen Sie die Lautstärke an diesem Gerät herunter.
- 2 Drücken Sie **(SOURCE)** so oft, bis „AUX“ erscheint. „AUX FRONT IN“ erscheint.
- 3 Starten Sie die Wiedergabe am tragbaren Audiogerät mit gemäßigter Lautstärke.
- 4 Stellen Sie die gewohnte Hörlautstärke an diesem Gerät ein.
- 5 Stellen Sie den Eingangspegel ein (Seite 14).

Joystick RM-X4S

Anbringen des Aufklebers

Bringen Sie den Aufkleber je nach Montage des Joysticks an.

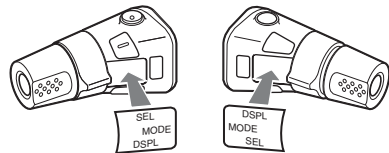

Lage und Funktion der Bedienelemente

Die entsprechenden Tasten auf dem Joystick haben dieselbe Funktion wie die Tasten an diesem Gerät.

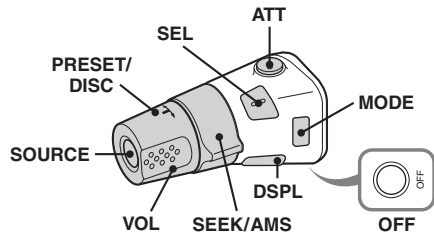

Bei folgenden Reglern auf dem Joystick müssen Sie anders als mit dem Gerät vorgehen.

- **Taste ATT (Dämpfen des Tons)**
Dämpfen des Tons. Zum Beenden der Funktion drücken Sie die Taste erneut.
- **Taste SEL (Auswählen)**
Diese Taste entspricht der Auswahltaste am Gerät. Im Quick-BrowZer-Modus steht (SEL) (Auswählen) nicht zur Verfügung.
- **Regler PRESET/DISC**
CD/iPod: Entspricht der Taste ①/② (ALBUM -/+) am Gerät (drücken und drehen).
Radio: Einstellen gespeicherter Sender (drücken und drehen).
- **Lautstärkeregler VOL**
Entspricht dem Steuerregler am Gerät (drehen).
- **Regler SEEK/AMS**
Entspricht (SEEK) -/+ am Gerät (drehen oder drehen und gedreht halten).
- **Taste DSPL (Anzeige)**
Wechseln der Informationen im Display.

Wechseln der Drehrichtung

Die Drehrichtung der Regler ist werkseitig wie in der folgenden Abbildung zu sehen eingestellt.

Erhöhen

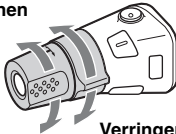

Verringern

Wenn Sie den Joystick rechts von der Lenksäule anbringen, können Sie die Drehrichtung der Regler ändern.

- 1 Drücken Sie den Regler VOL nach innen und halten Sie (SEL) gedrückt.

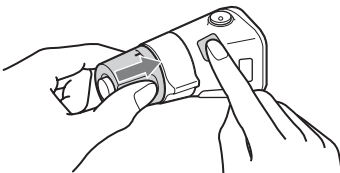

Weitere Informationen

Sicherheitsmaßnahmen

- Wenn das Fahrzeug längere Zeit in direktem Sonnenlicht geparkt war, lassen Sie das Gerät etwas abkühlen, bevor Sie es einschalten.
- Motorantennen werden automatisch ausgefahren, wenn das Gerät eingeschaltet wird.

Feuchtigkeitskondensation

Bei Regen oder bei sehr hoher Luftfeuchtigkeit kann sich auf den Linsen im Inneren des Geräts und im Display Feuchtigkeit niederschlagen. In diesem Fall funktioniert das Gerät nicht mehr richtig. Nehmen Sie die CD heraus und warten Sie etwa eine Stunde, bis die Feuchtigkeit verdunstet ist.

So bewahren Sie die hohe Tonqualität

Achten Sie darauf, keine Säfte oder andere zuckerhaltige Getränke auf das Gerät oder die CDs zu verschütten.

Hinweise zu CDs

- Berühren Sie nicht die Oberfläche von CDs, damit diese nicht verschmutzt werden. Fassen Sie CDs nur am Rand an.
- Bewahren Sie CDs in ihrer Hülle oder in den CD-Magazinen auf, wenn sie nicht abgespielt werden.
- Schützen Sie CDs vor Hitze bzw. hohen Temperaturen. Lassen Sie sie nicht in geparkten Autos, auf dem Armaturenbrett oder auf der Hutablage liegen.
- Bringen Sie keine Aufkleber auf CDs an und verwenden Sie keine CDs mit Rückständen von Tinte oder Klebstoffen. Solche CDs drehen sich beim Betrieb möglicherweise nicht mehr und führen zu einer Fehlfunktion oder können beschädigt werden.



- Verwenden Sie keine CDs, an denen Etiketten oder Aufkleber angebracht sind. Bei Verwendung solcher CDs kann es zu folgenden Fehlfunktionen kommen:
 - Die CD lässt sich nicht auswerfen, weil sich ein Etikett oder Aufkleber gelöst hat und den Auswurfmechanismus blockiert.

Fortsetzung auf der nächsten Seite →

– Die Audiodaten werden nicht korrekt gelesen (z. B. Tonsprünge bei der Wiedergabe, keine Wiedergabe), weil ein Etikett oder Aufkleber durch Wärmeeinwirkung geschrumpft ist und die CD sich verzogen hat.

- CDs mit außergewöhnlichen Formen (z. B. herzförmige, quadratische oder sternförmige CDs) können mit diesem Gerät nicht wiedergegeben werden. Falls Sie es doch versuchen, kann das Gerät beschädigt werden. Verwenden Sie solche CDs nicht.
- Single-CDs (8-cm-CDs) können ebenfalls nicht verwendet werden.
- Reinigen Sie CDs vor dem Abspielen mit einem handelsüblichen Reinigungstuch. Wischen Sie dabei von der Mitte nach außen. Verwenden Sie keine Lösungsmittel wie Benzin oder Verdüner und keine handelsüblichen Reinigungsmittel oder Antistatik-Sprays für Schallplatten.



Hinweise zu CD-Rs/CD-RWs

- Je nach dem Gerät, mit dem die CD-R/CD-RW bespielt wurde, oder dem Zustand der CD-R/CD-RW selbst ist eine Wiedergabe mit diesem Gerät nicht in jedem Fall möglich.
- Eine noch nicht abgeschlossene CD-R/CD-RW kann nicht wiedergegeben werden.
- Das Gerät ist mit dem Format ISO 9660, Stufe 1/ Stufe 2, dem erweiterten Joliet- bzw. Romeo-Format sowie dem Multisession-Format kompatibel.
- Höchstzahl an:
 - Ordner (Alben): 150 (einschließlich Stammordner und leerer Ordner).
 - Dateien (Titeln) und Ordnern auf einer CD: 300 (Wenn die Ordner- bzw. Dateinamen viele Zeichen enthalten, ist die maximale Anzahl möglicherweise geringer als 300).
 - anzeigbaren Zeichen für einen Ordner-/Dateinamen: 32 (Joliet) bzw. 64 (Romeo).
- Bei einer Multisession-CD wird nur das Format des ersten Titels der ersten Session erkannt und wiedergegeben (alle anderen Formate werden übersprungen). Das CD-DA-Format hat Vorrang vor dem MP3-/WMA-/AAC-Format.
 - Wenn der erste Titel das CD-DA-Format aufweist, werden nur die CD-DA-Titel der ersten Session wiedergegeben.
 - Wenn der erste Titel nicht das CD-DA-Format aufweist, wird eine MP3-/WMA-/AAC-Session wiedergegeben. Wenn auf der CD keine Daten in einem dieser Formate enthalten sind, wird „NO MUSIC“ angezeigt.

Musik-CDs mit Urheberrechtsschutzcodierung

Dieses Gerät ist auf die Wiedergabe von CDs ausgelegt, die dem Compact Disc-Standard (CD) entsprechen.

Seit neuestem bringen einige Anbieter Musik-CDs mit Urheberrechtsschutzcodierung auf den Markt. Beachten Sie bitte, dass einige dieser CDs nicht dem CD-Standard entsprechen und mit diesem Produkt möglicherweise nicht wiedergegeben werden können.

Hinweis zu DualDiscs

Eine DualDisc ist eine zweiseitig bespielte Disc, auf der DVD-Aufnahmen auf der einen und digitale Audiodaten auf der anderen Seite aufgezeichnet sind. Da jedoch die Audiomaterialeise nicht dem Compact Disc (CD)-Standard entspricht, kann die einwandfreie Wiedergabe auf diesem Produkt nicht garantiert werden.

Wiedergabereihenfolge von MP3-/WMA-/AAC-Dateien (CD-R/RW)

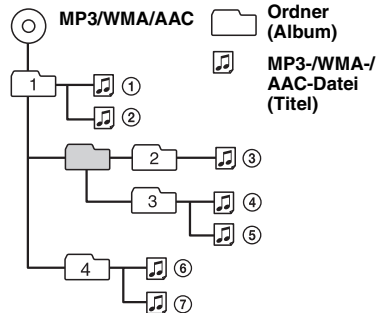

MP3-Dateien

- MP3 steht für MPEG-1 Audio Layer-3. Dabei handelt es sich um einen Formatstandard zum Komprimieren von Musikdateien. Hierbei werden Audio-CD-Daten auf etwa 1/10 ihrer ursprünglichen Größe komprimiert.
- ID3-Tags der Versionen 1.0, 1.1, 2.2, 2.3 und 2.4 stehen nur bei MP3 zur Verfügung. Ein ID3-Tag besteht aus 15/30 Zeichen (1.0 und 1.1) bzw. 63/126 Zeichen (2.2, 2.3 und 2.4).
- Fügen Sie beim Benennen einer MP3-Datei unbedingt die Dateierweiterung „.mp3“ zum Dateinamen hinzu.
- Bei der Wiedergabe bzw. beim Vorwärts-/Rückwärtssuchen in einer VBR-MP3-Datei (variable Bitrate) wird die verstrichene Spieldauer möglicherweise nicht richtig angezeigt.

Hinweis

Wenn Sie eine MP3-Datei mit einer hohen Bitrate, wie z. B. 320 Kbps, wiedergeben, kommt es möglicherweise zu Tonaussetzern.

WMA-Dateien

- WMA steht für Windows Media Audio. Dabei handelt es sich um einen Formatstandard zum Komprimieren von Musikdateien. Hierbei werden Audio-CD-Daten auf etwa 1/22* ihrer ursprünglichen Größe komprimiert.
- WMA-Tags bestehen aus 63 Zeichen.
- Fügen Sie beim Benennen einer WMA-Datei unbedingt die Dateierweiterung „.wma“ zum Dateinamen hinzu.
- Bei der Wiedergabe bzw. beim Vorwärts-/Rückwärtssuchen in einer VBR-WMA-Datei (variable Bitrate) wird die verstrichene Spieldauer möglicherweise nicht richtig angezeigt.

* nur bei 64 Kbps

Hinweis

Die Wiedergabe folgender WMA-Dateien wird nicht unterstützt:

- Dateien mit verlustfreier Komprimierung
- kopiergeschützte Dateien

AAC-Dateien

- AAC steht für Advanced Audio Coding. Dabei handelt es sich um einen Formatstandard zum Komprimieren von Musikdateien. Hierbei werden Audio-CD-Daten auf etwa 1/11* ihrer ursprünglichen Größe komprimiert.
- AAC-Tags bestehen aus 126 Zeichen.
- Fügen Sie beim Benennen einer AAC-Datei unbedingt die Dateierweiterung „.m4a“ zum Dateinamen hinzu.
- Bei der Wiedergabe bzw. beim Vorwärts-/Rückwärtssuchen in einer VBR-AAC-Datei (variable Bitrate) wird die verstrichene Spieldauer möglicherweise nicht richtig angezeigt.

* nur bei 128 Kbps

Hinweis

Die Wiedergabe folgender AAC-Dateien wird nicht unterstützt:

- Dateien mit verlustfreier Komprimierung
- kopiergeschützte Dateien

Der iPod

Dieses Gerät kann mit iPod-, iPod photo-, iPod mini- und iPod nano-Modellen mit Dock-Anschluss und folgenden Softwareversionen verwendet werden. Bei älteren als den aufgelisteten Versionen kann der Betrieb nicht gewährleistet werden.

- iPod der vierten Generation: Version 3.1.1
- iPod der fünften Generation: Version 1.2.1
- iPod photo: Version 1.2.1
- iPod mini: Version 1.4.1
- iPod nano der ersten Generation: Version 1.3.1
- iPod nano der zweiten Generation: Version 1.1.3
- iPod classic: Version 1.0PC
- iPod nano der dritten Generation: Version 1.0PC
- iPod touch: Version 1.1.1

(Die Videofunktion des iPod der fünften Generation und des iPod classic, der iPod nano der dritten Generation, die Fotofunktion des iPod photo und andere Funktionen als Musik beim iPod touch werden nicht unterstützt.)

Kunden in den USA erhalten weitere Informationen auf der folgenden Website:

<http://www.xplodsony.com>

Sollten an Ihrem Gerät Probleme auftreten oder sollten Sie Fragen haben, auf die in dieser Anleitung nicht eingegangen wird, wenden Sie sich bitte an Ihren Sony-Händler.

Austauschen der Lithiumbatterie der Kartenfernbedienung

Unter normalen Bedingungen hält die Batterie etwa 1 Jahr. Die Lebensdauer der Batterie kann je nach Gebrauch des Geräts jedoch auch kürzer sein.

Wenn die Batterie schwächer wird, verkürzt sich die Reichweite der Kartenfernbedienung. Tauschen Sie die Batterie gegen eine neue CR2025-Lithiumbatterie aus. Bei Verwendung einer anderen Batterie besteht Feuer- oder Explosionsgefahr.

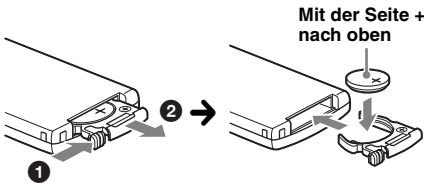

Hinweise zur Lithiumbatterie

- Bewahren Sie die Lithiumbatterie außerhalb der Reichweite von Kindern auf. Sollte eine Lithiumbatterie verschluckt werden, ist umgehend ein Arzt aufzusuchen.
- Wischen Sie die Batterie mit einem trockenen Tuch ab, um einen guten Kontakt zwischen den Batteriepolen und -anschlüssen sicherzustellen.
- Achten Sie beim Einlegen der Batterie auf die richtige Polarität.
- Halten Sie die Batterie nicht mit einer Metallpinzette. Dies könnte zu einem Kurzschluss führen.

VORSICHT

Die Batterie kann bei falscher Handhabung explodieren!

Auf keinen Fall darf sie aufgeladen, auseinandergenommen oder ins Feuer geworfen werden.

Entsorgungshinweis: Bitte werfen Sie nur entladene Batterien in die Sammelboxen beim Handel oder den Kommunen. Entladen sind Batterien in der Regel dann, wenn das Gerät abschaltet und „Batterie leer“ signalisiert oder nach längerer Gebrauchsdauer der Batterien nicht mehr einwandfrei funktioniert.

Um sicherzugehen, kleben Sie die Batteriepole z. B. mit einem Klebestreifen ab oder geben Sie die Batterien einzeln in einen Plastikbeutel.

Austauschen der Sicherung

Wenn Sie eine Sicherung austauschen, achten Sie darauf, eine Ersatzsicherung mit dem gleichen Ampere-Wert wie die Originalsicherung zu verwenden. Dieser ist auf der Originalsicherung angegeben. Wenn die Sicherung durchbrennt, überprüfen Sie den Stromanschluss und tauschen die Sicherung aus. Brennt die neue Sicherung ebenfalls durch, kann eine interne Fehlfunktion vorliegen. Wenden Sie sich in einem solchen Fall an Ihren Sony-Händler.

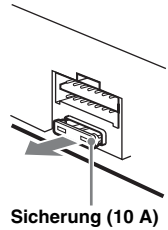

Reinigen der Anschlüsse

Das Gerät funktioniert möglicherweise nicht ordnungsgemäß, wenn die Anschlüsse zwischen dem Gerät und der Frontplatte verschmutzt sind. Um dies zu vermeiden, nehmen Sie die Frontplatte ab (Seite 5) und reinigen Sie die Anschlüsse mit einem Wattestäbchen. Drücken Sie dabei nicht zu fest auf die Anschlüsse. Andernfalls können sie beschädigt werden.

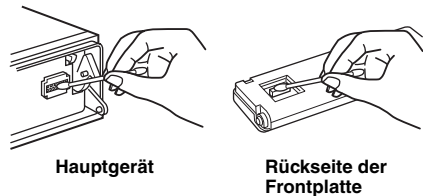

Hinweise

- Schalten Sie aus Sicherheitsgründen vor dem Reinigen der Anschlüsse die Zündung aus und ziehen Sie den Schlüssel aus dem Zündschloss.
- Berühren Sie die Anschlüsse unter keinen Umständen direkt mit den Händen oder einem Metallgegenstand.

Ausbauen des Geräts

1 Entfernen Sie die Schutzumrandung.

- 1 Nehmen Sie die Frontplatte ab (Seite 5).
- 2 Fassen Sie die Schutzumrandung mit den Fingern an den Seitenkanten und ziehen Sie sie heraus.

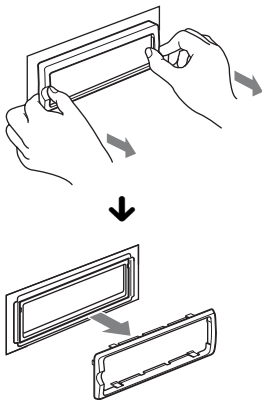

2 Nehmen Sie das Gerät heraus.

- 1 Setzen Sie beide Löseschlüssel gleichzeitig so ein, dass sie mit einem Klicken einrasten.

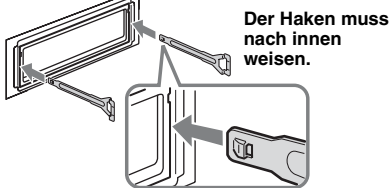

- 2 Ziehen Sie an den Löseschlüsseln, um das Gerät zu lösen.

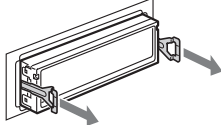

- 3 Ziehen Sie das Gerät aus der Halterung.

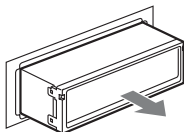

Technische Daten

CD-Player

Signal-Rauschabstand: 120 dB
Frequenzgang: 10 – 20.000 Hz
Gleichlaufschwankungen: Unterhalb der Messgrenze

Tuner

FM (UKW)

Empfangsbereich: 87,5 – 108,0 MHz
Antennenanschluss: Anschluss für Außenantenne
Zwischenfrequenz: 10,7 MHz/450 kHz
Nutzbare Empfindlichkeit: 9 dBf
Trennschärfe: 75 dB bei 400 kHz
Signal-Rauschabstand: 67 dB (stereo), 69 dB (mono)
Harmonische Verzerrung bei 1 kHz: 0,5 % (stereo), 0,3 % (mono)
Kanaltrennung: 35 dB bei 1 kHz
Frequenzgang: 30 – 15.000 Hz

MW/LW

Empfangsbereich:
MW: 531 – 1.602 kHz
LW: 153 – 279 kHz
Antennenanschluss: Anschluss für Außenantenne
Zwischenfrequenz: 10,7 MHz/450 kHz
Empfindlichkeit: MW: 30 µV, LW: 40 µV

Endverstärker

Ausgänge: Lautsprecherausgänge (versiegelte Anschlüsse)
Lautsprecherimpedanz: 4 – 8 Ohm
Maximale Ausgangsleistung: 52 W × 4 (an 4 Ohm)

Allgemeines

Ausgänge:
Audioausgänge (vorne, hinten/
Tiefsttonlautsprecher umschaltbar)
Motorantennen-Steueranschluss
Steueranschluss für Endverstärker

Eingänge:
Steueranschluss für Stummuschaltung beim Telefonieren
Fernbedienungseingang
Antenneneingang
AUX-Eingangsbuchse (Stereominibuchse)
iPod-Signaleingang (Dock-Anschluss)

Klangregler:

Bässe: ±10 dB bei 60 Hz (XPLOD)
Mitten: ±10 dB bei 1 kHz (XPLOD)
Höhen: ±10 dB bei 10 kHz (XPLOD)

Betriebsspannung: 12 V Gleichstrom, Autobatterie (negative Erdung)

Abmessungen: ca. 178 × 50 × 180 mm (B/H/T)

Einbaumaße: ca. 182 × 53 × 162 mm (B/H/T)

Gewicht: ca. 1,3 kg

Mitgeliefertes Zubehör:

Kartenfernbedienung: RM-X151
Montageteile und Anschlusszubehör (1 Satz)

Gesondert erhältliches Zubehör:

Joystick: RM-X45

Fortsetzung auf der nächsten Seite →

Ihr Händler führt unter Umständen nicht alle der oben genannten Zubehörteile. Fragen Sie Ihren Händler nach ausführlichen Informationen.

MPEG Layer-3 Audiocodieretechnologie und Patente lizenziert von Fraunhofer IIS und Thomson.

Dieses Produkt ist durch bestimmte gewerbliche Schutz- und Urheberrechte der Microsoft Corporation geschützt. Die Verwendung oder der Vertrieb derartiger Technologie außerhalb dieses Produkts ohne eine Lizenz von Microsoft oder einer autorisierten Microsoft-Niederlassung ist untersagt.

Änderungen, die dem technischen Fortschritt dienen, bleiben vorbehalten.



- In bestimmten Leiterplatten werden keine halogenierten Flammschutzmittel verwendet.
- Im Gehäuse werden keine halogenierten Flammschutzmittel verwendet.
- Papier wird als Verpackungsfüllmaterial verwendet.

Störungsbehebung

Anhand der folgenden Checkliste können Sie die meisten Probleme, die möglicherweise an Ihrem Gerät auftreten, selbst beheben.

Bevor Sie die folgende Checkliste durchgehen, überprüfen Sie bitte zunächst, ob Sie das Gerät richtig angeschlossen und bedient haben.

Allgemeines

Das Gerät wird nicht mit Strom versorgt.

- Überprüfen Sie die Verbindungen. Wenn die Anschlüsse in Ordnung sind, überprüfen Sie die Sicherung.
- Wenn Sie das Gerät ausschalten und die Anzeige ausgeblendet ist, können Sie es nicht mit der Kartenfernbedienung bedienen.
→ Schalten Sie das Gerät ein.

Die Motorantenne wird nicht ausgefahren.

Die Motorantenne hat kein Relaiskästchen.

Es ist kein Ton zu hören.

- Die Lautstärke ist zu niedrig.
- Die Funktion zum Dämpfen des Tons oder die Stummschaltfunktion zum Telefonieren (wenn das Schnittstellenkabel eines Autotelefons mit der ATT-Leitung verbunden ist) ist aktiviert.
- Der Fader-Regler „FAD“ ist nicht für ein 2-Lautsprecher-System eingestellt.

Kein Signalton ertönt.

- Der Signalton ist deaktiviert (Seite 15).
- Ein gesondert erhältlicher Endverstärker ist angeschlossen und Sie verwenden nicht den integrierten Verstärker.

Der Speicherinhalt wurde gelöscht.

- Die Taste RESET wurde gedrückt.
→ Speichern Sie die Einstellungen erneut.
- Das Stromversorgungskabel wurde gelöst oder die Verbindung zur Batterie besteht nicht mehr.
- Das Stromversorgungskabel ist nicht richtig angeschlossen.

Gespeicherte Sender und die korrekte Uhrzeit werden gelöscht.

Die Sicherung ist durchgebrannt. Störgeräusche sind zu hören, wenn der Zündschlüssel gedreht wird.

Die Leitungen sind nicht korrekt an den Stromanschluss für Zubehörgeräte angeschlossen.

Das Gerät wechselt während der Wiedergabe bzw. des Radioempfangs in den Demo-Modus.

Wenn „DEMO-ON“ eingestellt ist und 5 Minuten lang keine Funktion ausgeführt wird, wechselt das Gerät in den Demo-Modus.

→ Stellen Sie „DEMO-OFF“ ein (Seite 15).

Die Anzeige wird ausgeblendet bzw. erscheint nicht im Display.

- Der Dimmer ist auf „DIMMER-ON“ eingestellt (Seite 15).
- Die Anzeige wird ausgeblendet, wenn Sie (OFF) gedrückt halten.
→ Halten Sie (OFF) am Gerät erneut gedrückt, bis die Anzeige eingeblendet wird.
- Die Anschlüsse sind verschmutzt (Seite 20).

Die Abschaltautomatik funktioniert nicht.

Das Gerät ist eingeschaltet. Die Abschaltautomatik wird nach dem Ausschalten des Geräts aktiviert.

→ Schalten Sie das Gerät aus.

Die Kartenfernbedienung funktioniert nicht.

Vergewissern Sie sich, dass die Isolierfolie herausgezogen wurde (Seite 4).

Die DSO-Funktion hat keine Wirkung.

Je nach dem Innenraum des jeweiligen Fahrzeugs bzw. dem Musiktyp hat die DSO-Funktion möglicherweise nicht die gewünschte Wirkung.

CD-Wiedergabe

Es lässt sich keine CD einlegen.

- Es ist bereits eine andere CD eingelegt.
- Die CD wurde mit Gewalt falsch herum oder falsch eingelegt.

Die CD lässt sich nicht abspielen.

- Die CD ist beschädigt oder verschmutzt.
- Die CD-R/CD-RW ist nicht als Audio-CD konzipiert (Seite 18).

MP3-/WMA-/AAC-Dateien können nicht wiedergegeben werden.

Die CD ist nicht mit dem MP3-/WMA-/AAC-Format bzw. der Version kompatibel (Seite 18).

Es dauert länger, bis die Wiedergabe von MP3-/WMA-/AAC-Dateien beginnt.

Bei folgenden CDs dauert es länger, bis die Wiedergabe beginnt:

- CDs mit einer komplizierten Datei-/Ordnerstruktur.
- Multisession-CDs.
- CDs, zu denen noch Daten hinzugefügt werden können.

Im Display angezeigte Informationen laufen nicht automatisch durch.

- Bei CDs mit sehr viel Textinformationen laufen diese im Display möglicherweise nicht durch.
- „A.SCRL“ ist auf „OFF“ eingestellt.
→ Stellen Sie „A.SCRL-ON“ ein (Seite 15).
→ Halten Sie (DSPL) (SCRL) gedrückt.

Tonsprünge treten auf.

- Das Gerät ist nicht richtig installiert.
→ Installieren Sie das Gerät in einem Winkel von unter 45° an einem stabilen Teil des Fahrzeugs.
- Die CD ist beschädigt oder verschmutzt.

Die Funktionstasten funktionieren nicht.

Die CD lässt sich nicht auswerfen.

Drücken Sie die Taste RESET (Seite 4).

Radioempfang

Sender lassen sich nicht empfangen.

Der Ton ist stark gestört.

- Schließen Sie eine Motorantennen-Steuerleitung (blau) oder eine Stromversorgungsleitung für Zubehörgeräte (rot) an die Stromversorgungsleitung für den Antennenverstärker des Fahrzeugs an (nur, wenn das Fahrzeug mit einer in der Heck-/Seitenfensterscheibe integrierten FM (UKW)/MW/LW-Antenne ausgestattet ist).
- Prüfen Sie die Verbindung der Autoantenne.
- Die Autoantenne wird nicht ausgefahren.
→ Prüfen Sie die Verbindung der Motorantennen-Steuerleitung.
- Überprüfen Sie die Frequenz.
- Wenn der DSO-Modus aktiviert ist, ist der Ton manchmal gestört.
→ Setzen Sie DSO auf „OFF“ (Seite 14).

Gespeicherte Sender lassen sich nicht einstellen.

- Speichern Sie den/die Sender unter der korrekten Frequenz ab.
- Das Sendesignal ist zu schwach.

Der automatische Sendersuchlauf funktioniert nicht.

- Die Einstellung für den lokalen Suchmodus ist nicht korrekt.
→ Der automatische Sendersuchlauf stoppt zu oft: Stellen Sie „LOCAL-ON“ ein (Seite 15).
- Der automatische Sendersuchlauf hält bei keinem Sender an:
Stellen Sie „MONO-ON“ ein (Seite 15).
- Das Sendesignal ist zu schwach.
→ Stellen Sie die Sender manuell ein.

Während des UKW-Empfangs blinkt die Anzeige „ST“.

- Stellen Sie die Frequenz genau ein.
- Das Sendesignal ist zu schwach.
→ Stellen Sie „MONO-ON“ ein (Seite 15).

Eine UKW-Stereosendung ist nur monaural zu hören.

Das Gerät ist in den monauralen Empfangsmodus geschaltet.

→ Stellen Sie „MONO-OFF“ ein (Seite 15).

RDS

Der Sendersuchlauf (SEEK) startet nach ein paar Sekunden Radioempfang.

Der Sender ist kein Verkehrsfunksender (TP) oder die Sendesignale sind zu schwach.

→ Deaktivieren Sie TA (Seite 10).

Es sind keine Verkehrsdurchsagen zu hören.

- Aktivieren Sie TA (Seite 10).
- Der Sender sendet keine Verkehrsdurchsagen, obwohl es sich um einen Verkehrsfunksender (TP) handelt.
→ Stellen Sie einen anderen Sender ein.

Fortsetzung auf der nächsten Seite →

Bei der PTY-Funktion wird „-----“
angezeigt.

- Der aktuelle Sender ist kein RDS-Sender.
 - Es wurden keine RDS-Daten empfangen.
 - Der Sender gibt den Programmtyp nicht an.
-

Fehleranzeigen/Meldungen

CHECKING

Das Gerät überprüft die Verbindung mit einem iPod.
→ Warten Sie, bis das Überprüfen der Verbindung
beendet ist.

COM ERR (iPod-Kommunikationsfehler)

Aufgrund einer falschen Verbindung wurden Daten
zwischen dem Gerät und dem iPod nicht erfolgreich
übertragen.

→ Schließen Sie den iPod erneut an und wählen Sie
den iPod aus.

ERROR

- Die CD ist verschmutzt oder falsch herum eingelegt.
→ Reinigen Sie die CD bzw. legen Sie sie korrekt
ein.
- Eine leere CD wurde eingelegt.
- Die CD kann aufgrund eines Problems nicht
wiedergegeben werden.
→ Legen Sie eine andere CD ein.
- Der iPod wurde nicht automatisch erkannt.
→ Schließen Sie ihn erneut an.
- Drücken Sie , um die CD herauszunehmen.

FAILURE

Die Lautsprecher-/Verstärkeranschlüsse sind nicht
korrekt.

→ Schlagen Sie in der Installations-/
Anschlussanleitung zum jeweiligen Modell nach,
wie die Anschlüsse korrekt vorgenommen werden
müssen.

L. SEEK +/-

Beim automatischen Sendersuchlauf ist der lokale
Suchmodus aktiviert.

NO AF

Für den aktuellen Sender gibt es keine
Alternativfrequenz.

→ Drücken Sie () +/-, solange der
Programmdienstname blinkt. Das Gerät beginnt
dann mit der Suche nach einer Frequenz mit
denselben PI-Daten (Programmkennung).
„PI SEEK“ wird angezeigt.

NO INFO

Die MP3-/WMA-/AAC-Datei enthält keine
Textinformationen.

NO IPOD

Es besteht keine Verbindung zum iPod.

→ Schließen Sie einen iPod an den Dock-Anschluss
an.

Wenn nach dem Anschließen des iPod an den
Dock-Anschluss „NO IPOD“ angezeigt wird, trennen
Sie den iPod vom Dock-Anschluss und schließen Sie
ihn dann erneut an.

NO MUSIC

Die CD bzw. der iPod enthält keine Musikdateien.

→ Legen Sie eine Musik-CD in dieses Gerät ein.

→ Schließen Sie einen iPod an, der eine Musikdatei
enthält.

NO NAME

Für den Titel gibt es keinen CD-, Album- bzw.
Titelnamen.

NO SUPRT (iPod nicht unterstützt)

- Ein iPod der dritten Generation ist angeschlossen.
- Während der Datenübertragung wurde die
Verbindung zum iPod über 30 Sekunden lang
unterbrochen.

NO TP

Das Gerät sucht weiter nach verfügbaren
Verkehrsfunksendern (TP).

OFFSET

Es liegt möglicherweise eine interne Fehlfunktion vor.

→ Überprüfen Sie die Verbindungen. Wenn die
Fehleranzeige weiterhin im Display angezeigt wird,
wenden Sie sich an einen Sony-Händler.

READ

Das Gerät liest gerade alle Titel- und

Albuminformationen von der CD bzw. dem iPod ein.

→ Bitte warten Sie, bis das Einlesen abgeschlossen ist.

Die Wiedergabe beginnt danach automatisch. Je
nach CD-/iPod-Struktur kann das Einlesen länger
als eine Minute dauern.

RESET

Das CD-Gerät bzw. der iPod funktioniert aufgrund
einer Störung nicht.

→ Drücken Sie die Taste RESET (Seite 4).

„ oder „“

Sie sind beim Rückwärts- oder Vorwärtssuchen am
Anfang bzw. Ende der CD angelangt und können nicht
weilersuchen.

„“

Das Zeichen kann mit diesem Gerät nicht angezeigt
werden.

Wenn sich das Problem mit diesen
Abhilfemaßnahmen nicht beheben lässt, wenden Sie
sich an einen Sony-Händler.

Wenn Sie das Gerät aufgrund einer Störung bei der
CD-Wiedergabe zur Reparatur bringen, bringen Sie
bitte auch die CD mit, die eingelegt war, als das
Problem zum ersten Mal auftrat.

En ce qui concerne l'installation et les connexions, consulter le manuel d'installation/raccordement fourni.

**CLASS 1
LASER PRODUCT**

Cette étiquette est située sur la partie inférieure du châssis.

Avis à l'attention des clients des pays appliquant les directives UE

Le fabricant de ce produit est Sony Corporation, 1-7-1 Konan, Minato-ku, Tokyo, Japon. Son représentant autorisé concernant la CEM et la sécurité du produit est Sony Deutschland GmbH, Hedelfinger Strasse 61, 70327 Stuttgart, Allemagne. Veuillez vous référer aux adresses indiquées dans les documents d'entretien ou de garantie séparés concernant toute question relative à l'entretien et à la garantie.



Traitement des appareils électriques et électroniques en fin de vie (Applicable dans les pays de l'Union Européenne et aux autres pays européens disposant de systèmes de collecte sélective)

Ce symbole, apposé sur le produit ou sur son emballage, indique que ce produit ne doit pas être traité avec les déchets ménagers. Il doit être remis à un point de collecte approprié pour le recyclage des équipements électriques et électroniques. En s'assurant que ce produit est bien mis au rebut de manière appropriée, vous aiderez à prévenir les conséquences négatives potentielles pour l'environnement et la santé humaine. Le recyclage des matériaux aidera à préserver les ressources naturelles. Pour toute information supplémentaire au sujet du recyclage de ce produit, vous pouvez contacter votre municipalité, votre déchetterie ou le magasin où vous avez acheté le produit.

Accessoire compatible : Télécommande



Élimination des piles et accumulateurs usagés (Applicable dans les pays de l'Union Européenne et aux autres pays européens disposant de systèmes de collecte sélective)

Ce symbole, apposé sur les piles et accumulateurs ou sur les emballages, indique que les piles et accumulateurs fournis avec ce produit ne doivent pas être traités comme de simples déchets ménagers. En vous assurant que ces piles et accumulateurs sont mis au rebut de façon appropriée, vous participez activement à la prévention des conséquences négatives que leur mauvais traitement pourrait provoquer sur l'environnement et sur la santé humaine. Le recyclage des matériaux contribue par ailleurs à la préservation des ressources naturelles.

Pour les produits qui pour des raisons de sécurité, de performance ou d'intégrité de données nécessitent une connexion permanente à une pile ou à un accumulateur, il conviendra de vous rapprocher d'un service technique qualifié pour effectuer son remplacement. En rapportant votre appareil électrique en fin de vie à un point de collecte approprié vous vous assurez que la pile ou l'accumulateur incorporé sera traitée correctement.

Pour tous les autres cas de figure et afin d'enlever les piles ou accumulateurs en toute sécurité de votre appareil, reportez-vous au manuel d'utilisation. Rapporter les piles ou accumulateurs usagés au point de collecte approprié pour le recyclage.

Pour toute information complémentaire au sujet du recyclage de ce produit ou des piles et accumulateurs, vous pouvez contacter votre municipalité, votre déchetterie locale ou le point de vente où vous avez acheté ce produit.



Microsoft, Windows Media et le logo Windows sont des marques de commerce ou des marques déposées de

Microsoft Corporation aux États-Unis et/ou dans d'autres pays.

iPod est une marque commerciale de Apple Inc., déposée aux États-Unis et dans d'autres pays/régions.

Avertissement si le contact de votre véhicule ne dispose pas de position ACC

Veillez à activer la fonction arrêt automatique (page 14).

L'appareil s'éteint alors complètement et automatiquement à l'issue d'un délai réglé, une fois l'appareil mis hors tension. Cela évite que la batterie ne se décharge.

Si vous n'activez pas la fonction arrêt automatique, appuyez sur **OFF** et maintenez-la enfoncée jusqu'à ce que l'affichage disparaisse chaque fois que vous coupez le contact.

Table des matières

| | |
|---------------------------|---|
| Félicitations ! | 4 |
|---------------------------|---|

Préparation

| | |
|---|---|
| Réinitialisation de l'appareil | 4 |
| Préparation de la mini-télécommande | 4 |
| Réglage de l'horloge | 4 |
| Retrait de la façade | 5 |
| Installation de la façade | 5 |
| Insertion du disque dans l'appareil | 5 |
| Ejection du disque | 5 |

Emplacement des commandes et opérations de base

| | |
|--|---|
| Appareil principal | 6 |
| Mini-télécommande RM-X151 | 6 |
| Recherche d'une plage — Quick-BrowZer | 8 |

CD

| | |
|--|---|
| Rubriques d'affichage | 9 |
| Lecture répétée et aléatoire | 9 |

Radio

| | |
|--|----|
| Mémorisation et réception des stations | 9 |
| Mémorisation automatique — BTM | 9 |
| Mémorisation manuelle | 9 |
| Réception des stations mémorisées | 9 |
| Syntonisation automatique | 10 |
| Fonction RDS | 10 |
| Aperçu | 10 |
| Réglages AF et TA | 10 |
| Sélection de PTY | 11 |
| Réglage de CT | 11 |

iPod

| | |
|--|----|
| Lecture sur un iPod | 12 |
| Lecture de pages | 12 |
| Rubriques d'affichage | 12 |
| Réglage du mode de lecture | 13 |
| Lecture répétée et aléatoire | 13 |

Autres fonctions

| | |
|---|----|
| Modification des caractéristiques du son | 13 |
| Réglage des caractéristiques du son | 13 |
| Personnalisation de la courbe de l'égaliseur — EQ3 | 14 |
| Réglage des paramètres de configuration — SET | 14 |
| Utilisation d'un appareil en option | 15 |
| Appareil audio auxiliaire | 15 |
| Satellite de commande RM-X4S | 16 |

Informations complémentaires







| | |
|--|----|
| Précautions | 17 |
| Remarques sur les disques | 17 |
| Ordre de lecture des fichiers MP3/WMA/AAC (CD-R/RW) | 18 |
| A propos des fichiers MP3 | 18 |
| A propos des fichiers WMA | 18 |
| A propos des fichiers AAC | 18 |
| A propos de l'iPod | 19 |
| Entretien | 19 |
| Retrait de l'appareil | 20 |
| Spécifications | 21 |
| Dépannage | 22 |
| Affichage des erreurs et messages | 23 |

Félicitations !

Nous vous remercions d'avoir fait l'acquisition de ce lecteur de disques compacts Sony. Vous pouvez profiter de votre trajet grâce aux fonctions ci-dessous.

• Lecture de CD

Vous pouvez lire des CD-DA (y compris ceux qui contiennent de informations CD TEXT) et des CD-R/CD-RW (fichiers MP3/WMA/AAC (page 18)).

| Type de disque | Symbole indiqué sur le disque | |
|-------------------|---|---|
| CD-DA |  |  |
| MP3 WMA AAC |  |  |
| |  |  |

• Réception radio

- Vous pouvez mémoriser jusqu'à 6 stations pour chaque bande de fréquences (FM1, FM2, FM3, MW (PO) et LW (GO)).
- **BTM** (mémorisation des meilleurs accords) : l'appareil sélectionne les stations émettant des signaux puissants et les mémorise.

• Services RDS

Vous pouvez utiliser une station FM disposant du système RDS (système de radiocommunication de données).

• Fonction de recherche

Quick-BrowZer : vous pouvez rechercher rapidement et facilement une plage sur un CD ou un iPod raccordé à cet appareil (page 8).

• Réglage du son

- **EQ3 stage2** : vous pouvez choisir une des 7 courbes d'égaliseur prédéfinies.
- **DSO** (répartiteur dynamique du son) : crée un champ sonore mieux réparti grâce à une synthèse de haut-parleurs virtuels, afin d'améliorer le son des haut-parleurs même si ceux-ci sont installés dans la partie inférieure des portières.

• Fonctionnement de l'iPod

Vous pouvez raccorder un iPod via le câble du connecteur dock situé à l'arrière de l'appareil.

• Raccordement des appareils auxiliaires

Une prise d'entrée AUX, située sur la face avant de l'appareil, permet de raccorder un appareil audio portable.

Préparation

Réinitialisation de l'appareil

Avant la première mise en service de l'appareil ou après avoir remplacé la batterie du véhicule ou modifié les raccordements, vous devez réinitialiser l'appareil.

Retirez la façade et appuyez sur la touche RESET avec un objet pointu, comme un stylo à bille.

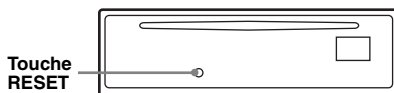

Remarque

Une pression sur la touche RESET remet l'heure à zéro et efface certaines informations mémorisées.

Préparation de la mini-télécommande

Retirez la feuille isolante avant d'utiliser la mini-télécommande pour la première fois.



Conseil

Pour obtenir des informations sur la façon de remplacer la pile, reportez-vous à la section « Remplacement de la pile au lithium de la mini-télécommande » à la page 19.

Réglage de l'horloge

L'horloge numérique fonctionne suivant un cycle de 24 heures.

1 Appuyez sur la touche de sélection et maintenez-la enfoncée.

L'écran de configuration apparaît.

2 Appuyez plusieurs fois sur la touche de sélection jusqu'à ce que « CLOCK-ADJ » apparaisse.

3 Appuyez sur (SEEK) +.

L'indication des heures clignote.

4 Tournez la molette de réglage pour régler l'heure et les minutes.

Pour déplacer l'indication numérique, appuyez sur (SEEK) -/+.

5 Appuyez sur la touche de sélection.

La configuration est terminée et l'horloge démarre.

Pour afficher l'horloge, appuyez sur **(DSPL)**. Appuyez de nouveau sur **(DSPL)** pour revenir à l'écran précédent.

Conseil

Vous pouvez régler l'horloge automatiquement au moyen de la fonction RDS (page 11).

Retrait de la façade

Vous pouvez retirer la façade de cet appareil pour le protéger du vol.

Alarme d'avertissement

Si vous mettez la clé de contact en position OFF sans ôter la façade, l'alarme d'avertissement retentit pendant quelques secondes. L'alarme est émise uniquement lorsque l'amplificateur intégré est utilisé.

1 Appuyez sur **(OFF)**.

L'appareil est mis hors tension.

2 Appuyez sur **(OPEN)**.

La façade bascule vers le bas.

3 Faites glisser la façade vers la droite, puis tirez doucement son extrémité gauche vers l'extérieur.

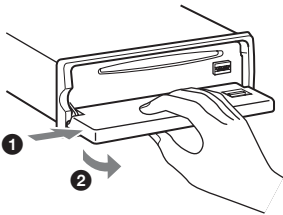

Remarques

- N'exercez pas de pression excessive sur la façade ni sur la fenêtre d'affichage et ne la laissez pas tomber.
- N'exposez pas la façade à des températures élevées ou à l'humidité. Évitez de la laisser dans un véhicule en stationnement, sur le tableau de bord ou la plage arrière.

Installation de la façade

Placez l'orifice **(A)** de la façade sur la tige **(B)** de l'appareil, puis poussez légèrement sur le côté gauche pour l'enclencher.

Appuyez sur la touche **(SOURCE)** de l'appareil (ou insérez un disque) pour faire fonctionner l'appareil.

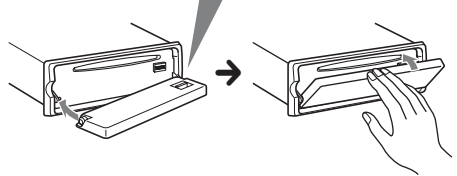
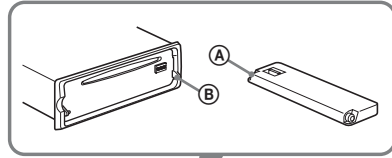

Remarque

Ne posez rien sur la face interne de la façade.

Insertion du disque dans l'appareil

1 Appuyez sur **(OPEN)**.

2 Insérez le disque (côté imprimé vers le haut).

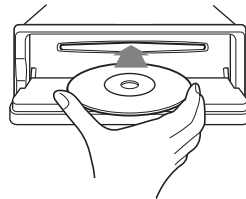

3 Fermez la façade.

La lecture commence automatiquement.

Ejection du disque

1 Appuyez sur **(OPEN)**.

2 Appuyez sur **▲**.

Le disque est éjecté.

3 Fermez la façade.

Emplacement des commandes et opérations de base

Appareil principal

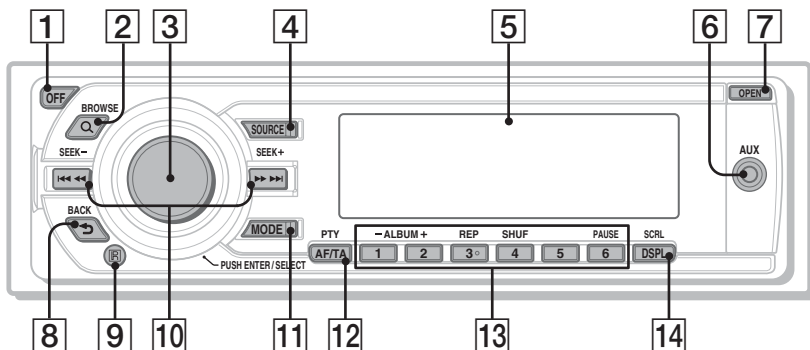

Sans la façade

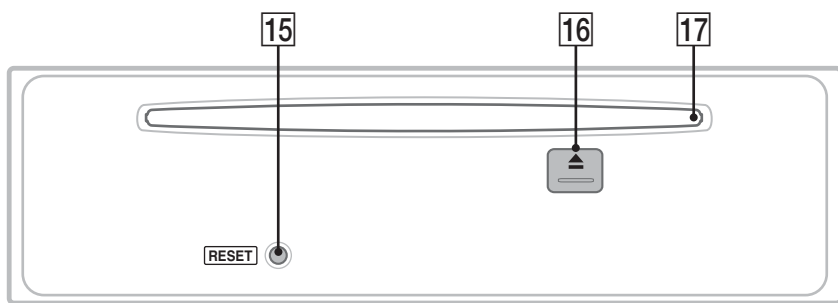

Mini-télécommande RM-X151

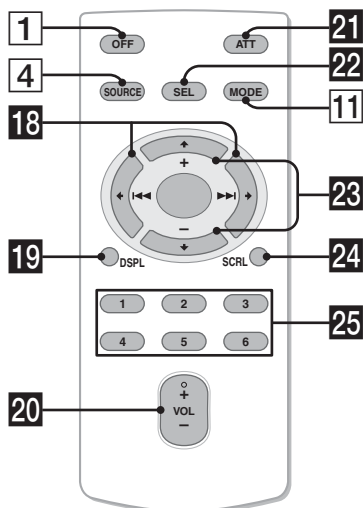

Cette section contient les instructions relatives à l'emplacement des commandes et aux opérations de base. Pour plus de détails, reportez-vous aux numéros de pages correspondants.

Pour plus d'informations sur le fonctionnement de l'iPod, reportez-vous à la section « iPod » à la page 12.

Les touches correspondantes de la mini-télécommande commandent les mêmes fonctions que celles de l'appareil.

1 Touche OFF

Permet de mettre l'appareil hors tension ; d'arrêter la source.

2 Touche Q (BROWSE) page 8

Permet de passer en mode Quick-BrowZer.

3 Molette de réglage/touche de sélection page 8, 13

Permet de régler le volume (tournez) ; de sélectionner des paramètres (appuyez et tournez).

4 Touche SOURCE

Permet de mettre l'appareil sous tension ; de changer de source (Radio/CD/iPod/AUX).

- 5 Fenêtre d'affichage**
- 6 Prise d'entrée AUX** page 15
Permet de raccorder un appareil audio portatif.
- 7 Touche OPEN** page 5
- 8 Touche ↵ (BACK)** page 8
Permet de revenir à l'écran précédent.
- 9 Récepteur de la mini-télécommande**
- 10 Touches SEEK -/+**
CD/iPod :
Permettent de sauter des plages (appuyez) ; de sauter des plages successives (appuyez une première fois, puis une seconde fois dans un délai d'environ 1 seconde tout en maintenant la touche enfoncée) ; d'avancer/reculer rapidement dans une plage (appuyez sur la touche et maintenez-la enfoncée).
Radio :
Permettent de régler des stations automatiquement (appuyez) ; de rechercher une station manuellement (appuyez sur la touche et maintenez-la enfoncée).
- 11 Touche MODE** page 9, 12
Permet de sélectionner la bande radio (FM/MW (PO)/LW (GO)) ; de sélectionner le mode de lecture de l'iPod.
- 12 Touche AF (Fréquences alternatives)/TA (Messages de radioguidage)/PTY (Type d'émission)** page 10, 11
Permet de régler AF et TA (appuyez) ; de sélectionner PTY (appuyez sur la touche et maintenez-la enfoncée) en RDS.
- 13 Touches numériques**
CD/iPod :
①/② : ALBUM -/+
Permettent de sauter des albums (appuyez) ; de sauter des albums en continu (appuyez sur la touche et maintenez-la enfoncée).
③ : REP page 9, 13
④ : SHUF page 9, 13
⑥ : PAUSE
Permet d'interrompre la lecture. Appuyez de nouveau sur cette touche pour annuler.
Radio :
Permettent de capter les stations enregistrées (appuyez) ; de mémoriser des stations (appuyez sur la touche et maintenez-la enfoncée).

- 14 Touche DSPL (affichage)/SCRL (défilement)** page 9, 10
Permet de modifier les rubriques d'affichage (appuyez) ; de faire défiler les rubriques d'affichage (appuyez sur la touche et maintenez-la enfoncée).
- 15 Touche RESET** page 4
- 16 Touche ▲ (éjection)** page 5
Permet d'éjecter le disque.
- 17 Fente d'insertion des disques** page 5
Permet d'insérer le disque.

Les touches suivantes de la mini-télécommande ont également des touches ou des fonctions différentes de celles de l'appareil. Retirez la feuille isolante avant l'utilisation (page 4).

- 18 Touches ◀ (◀◀)/▶ (▶▶)**
Permettent de commander le lecteur CD/la radio/l'iPod, identiques à la commande **SEEK -/+** de l'appareil. Il est possible d'atteindre la configuration, le réglage du son, etc., avec **◀ ▶**.
- 19 Touche DSPL (affichage)**
Permet de changer les rubriques d'affichage.
- 20 Touche VOL (volume) +/-**
Permet de régler le niveau du volume.
- 21 Touche ATT (atténuation du son)**
Permet d'atténuer le son. Appuyez de nouveau sur cette touche pour annuler.
- 22 Touche SEL (sélection)**
Identique à la touche de sélection de l'appareil.
En mode Quick-BrowZer, la touche **SEL** (sélection) est inactive.
- 23 Touches ↑ (+)/↓ (-)**
Permettent de commander le lecteur CD ou l'iPod, identiques à la commande **①/②** (ALBUM -/+) de l'appareil. Il est possible d'atteindre la configuration, le réglage du son, etc., avec **↑ ↓**.
- 24 Touche SCRL (défilement)**
Permet de faire défiler la rubrique d'affichage.
- 25 Touches numériques**
Permettent de capter les stations enregistrées (appuyez) ; de mémoriser des stations (appuyez sur la touche et maintenez-la enfoncée).

suite à la page suivante →

Remarque

Si vous mettez l'appareil hors tension et que l'affichage est désactivé, il ne peut plus être utilisé avec la mini-télécommande sauf si vous enfoncez la touche (SOURCE) de l'appareil ou si vous insérez un disque dans le lecteur pour l'activer.

Recherche d'une plage — Quick-BrowZer

Vous pouvez facilement rechercher une plage sur un CD ou un iPod par catégorie.

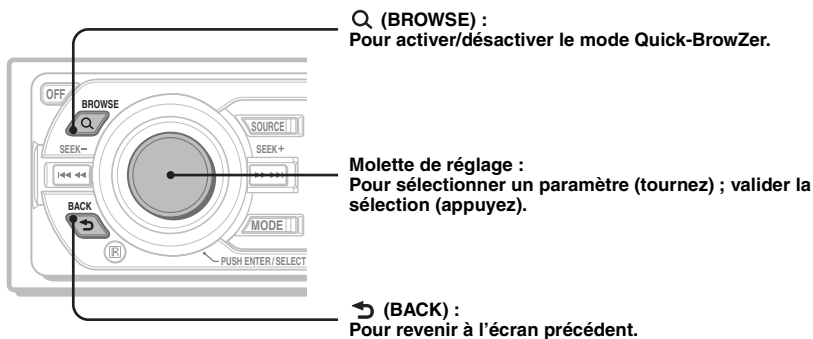

1 Appuyez sur Q (BROWSE).

L'appareil passe en mode Quick-BrowZer et la liste des catégories de recherche apparaît. Les rubriques d'affichage varient en fonction du type d'iPod ou de disque.



2 Tournez la molette de réglage pour sélectionner la catégorie de recherche de votre choix, puis appuyez pour valider.



3 Répétez l'étape 2 jusqu'à ce que la plage de votre choix soit sélectionnée. La lecture commence.

Pour revenir à l'écran précédent

Appuyez sur ↶ (BACK).

Pour quitter le mode Quick-BrowZer

Appuyez sur Q (BROWSE).

Remarque

Lorsque l'appareil passe en mode Quick-BrowZer, la lecture répétée ou aléatoire est annulée.

Rubriques d'affichage

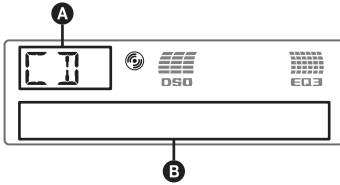

A Source

B Numéro de plage/temps de lecture écoulé, nom du disque/nom de l'artiste, numéro d'album*, nom d'album, nom de la plage, informations textuelles, horloge

* Le numéro de l'album s'affiche uniquement lorsque l'album est modifié.

Pour modifier les rubriques d'affichage **B**, appuyez sur **(DSPL)**.

Conseil

Les paramètres affichés diffèrent selon le type de disque, le format d'enregistrement et les réglages. Pour plus de détails sur le format MP3/WMA/AAC, reportez-vous à la page 18.

Lecture répétée et aléatoire

1 En cours de lecture, appuyez plusieurs fois sur **(3)** (REP) ou **(4)** (SHUF) jusqu'à ce que le réglage souhaité apparaisse.

| Sélectionnez | Pour lire |
|--------------------|------------------------------------|
| ↶ TRACK | une plage en boucle. |
| ↶ ALBUM* | un album en boucle. |
| SHUF ALBUM* | un album dans un ordre aléatoire. |
| SHUF DISC | un disque dans un ordre aléatoire. |

* Lors de la lecture d'un fichier MP3/WMA/AAC.

Pour revenir au mode de lecture normal, sélectionnez « **↶ OFF** » ou « **SHUF OFF** ».

Mémorisation et réception des stations

Attention

Pour syntoniser des stations pendant que vous conduisez, utilisez la fonction de mémorisation des meilleurs accords (BTM) afin d'éviter les accidents.

Mémorisation automatique — BTM

1 Appuyez plusieurs fois sur **(SOURCE)** jusqu'à ce que l'indication « **TUNER** » apparaisse.

Pour changer de bande, appuyez plusieurs fois sur **(MODE)**. Vous pouvez sélectionner FM1, FM2, FM3, MW (PO) ou LW (GO).

2 Appuyez sur la touche de sélection et maintenez-la enfoncée.

L'écran de configuration apparaît.

3 Appuyez plusieurs fois sur la touche de sélection jusqu'à ce que « **BTM** » s'affiche.

4 Appuyez sur **(SEEK) +**.

L'appareil enregistre les stations sur les touches numériques dans l'ordre des fréquences.

Un bip retentit lorsque le réglage est mémorisé.

Mémorisation manuelle

1 Lorsque vous recevez la station que vous souhaitez mémoriser, appuyez sur une touche numérique **(1 à 6)** et maintenez-la enfoncée jusqu'à ce que « **MEM** » apparaisse.

Remarque

Si vous mémorisez une autre station sur la même touche numérique, la station mémorisée précédemment est effacée.

Conseil

Lorsqu'une station RDS est mémorisée, le réglage AF/TA est également mémorisé (page 10).

Réception des stations mémorisées

1 Sélectionnez la bande, puis appuyez sur une touche numérique **(1 à 6)**.

Syntonisation automatique

1 Sélectionnez la bande, puis appuyez sur (SEEK) +/- pour rechercher la station.

Le balayage s'interrompt lorsque l'appareil capte une station. Répétez cette procédure jusqu'à ce que vous captiez la station souhaitée.

Conseil

Si vous connaissez la fréquence de la station que vous souhaitez écouter, appuyez sur la touche (SEEK) +/- et maintenez-la enfoncée pour localiser la fréquence approximativement, puis appuyez plusieurs fois sur (SEEK) +/- pour régler la fréquence souhaitée avec précision (syntonisation manuelle).

Fonction RDS

Aperçu

Les stations FM disposant du système RDS (Système de radiocommunication de données) transmettent des informations numériques inaudibles en même temps que le signal normal de leurs émissions radio.

Rubriques d'affichage

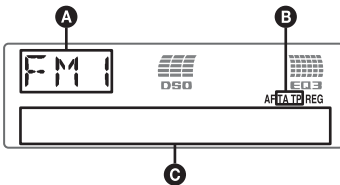

A Bande radio, Fonction

B TA/TP*1

C Fréquence*2 (nom du service de programme), numéro de présélection, horloge, données RDS

*1 L'indication « TA » clignote pendant les messages de radioguidage. L'indication « TP » s'allume lorsqu'une de ces stations est captée.

*2 Lorsque vous captez la station RDS, « * » est affiché à gauche de l'indication de la fréquence.

Pour modifier les rubriques d'affichage **C**, appuyez sur (DSPL).

Services RDS

Cet appareil propose automatiquement les services RDS, comme suit :

AF (Fréquences alternatives)

Permet de sélectionner et de régler de nouveau la station ayant le signal le plus fort sur un réseau. Cette fonction vous permet d'écouter la même émission en continu pendant un voyage longue distance sans avoir à régler de nouveau cette station manuellement.

TA (Messages de radioguidage)/

TP (Programmes de radioguidage)

Propose les messages et les programmes de radioguidage disponibles à cet instant. Tout message/programme reçu interrompt la source sélectionnée en cours de diffusion.

PTY (Types d'émission)

Permet d'afficher le type de l'émission en cours et de rechercher votre type d'émission sélectionné.

CT (Heure)

Les données CT (heure) accompagnant la transmission RDS assurent un réglage de l'horloge.

Remarques

- Selon le pays ou la région où vous vous trouvez, il est possible que les services RDS ne soient pas tous disponibles.
- La fonction RDS ne fonctionne pas correctement si le signal de retransmission est faible ou si la station syntonisée ne transmet pas de données RDS.

Réglages AF et TA

1 Appuyez plusieurs fois sur (AF/TA) jusqu'à ce que le réglage souhaité apparaisse.

Sélectionnez Pour

AF-ON activer AF et désactiver TA.

TA-ON activer TA et désactiver AF.

AF, TA-ON activer AF et TA.

AF, TA-OFF désactiver AF et TA.

Mémorisation des stations RDS avec les réglages AF et TA

Vous pouvez présélectionner les stations RDS avec les réglages AF/TA. Si vous utilisez la fonction BTM, seules les stations RDS sont mémorisées avec les mêmes réglages AF/TA. Si vous effectuez une présélection manuelle, vous pouvez présélectionner à la fois des stations RDS et non-RDS, avec leurs réglages AF/TA respectifs.

- 1 Réglez AF/TA, puis mémorisez la station à l'aide de la fonction BTM ou manuellement.

Réception de messages d'urgence

Lorsque la fonction AF ou TA est activée, les messages d'urgence interrompent automatiquement la source sélectionnée en cours de diffusion.

Conseil

Si vous réglez le niveau de volume pendant la diffusion d'un message de radioguidage, ce niveau sera enregistré dans la mémoire pour les messages de radioguidage suivants, indépendamment du niveau de volume normal.

Écoute continue d'une émission régionale — REG

Lorsque la fonction AF est activée : ce réglage par défaut restreint la réception à une région spécifique, afin qu'une station régionale ayant une fréquence plus puissante ne soit pas captée.

Si vous quittez la zone de réception de cette émission régionale, réglez « REG-OFF » lors de la configuration en cours de réception FM (page 15).

Remarque

Cette fonction est inopérante au Royaume-Uni et dans certaines autres régions.

Fonction de liaison locale (Royaume-Uni uniquement)

Cette fonction vous permet de sélectionner d'autres stations locales de la région, même si elles ne sont pas associées à vos touches numériques.

- 1 En cours de réception FM, appuyez sur une touche numérique (1 à 6) sur laquelle une station locale est mémorisée.
- 2 Dans les 5 secondes qui suivent, appuyez de nouveau sur la touche numérique de la station locale.
Répétez cette procédure jusqu'à ce que vous captiez la station locale souhaitée.

Sélection de PTY

- 1 Appuyez sur la touche (AF/TA) (PTY) en cours de réception FM.



Le nom du type d'émission diffusé apparaît si la station transmet des données PTY.

- 2 Appuyez plusieurs fois sur (AF/TA) (PTY) jusqu'à ce que le type d'émission souhaité apparaisse.

- 3 Appuyez sur (SEEK) +/-.

L'appareil commence à rechercher une station diffusant le type d'émission sélectionné.

Types d'émissions

NEWS (Nouvelles), **AFFAIRS** (Dossiers d'actualité), **INFO** (Informations), **SPORT** (Sports), **EDUCATE** (Education), **DRAMA** (Théâtre), **CULTURE** (Culture), **SCIENCE** (Science), **VARIED** (Divers), **POP M** (Musique pop), **ROCK M** (Rock), **EASY M** (Musique légère), **LIGHT M** (Musique classique légère), **CLASSICS** (Musique classique), **OTHER M** (Autres styles de musique), **WEATHER** (Météo), **FINANCE** (Finance), **CHILDREN** (Émissions pour les enfants), **SOCIAL A** (Affaires sociales), **RELIGION** (Religion), **PHONE IN** (Émissions ligne ouverte), **TRAVEL** (Voyage), **LEISURE** (Loisirs), **JAZZ** (Jazz), **COUNTRY** (Musique country), **NATION M** (Musique nationale), **OLDIES** (Musique d'autrefois), **FOLK M** (Musique folk), **DOCUMENT** (Documentaires)

Remarque

Cette fonction est inopérante dans certains pays où les données PTY ne sont pas disponibles.

Réglage de CT

- 1 Sélectionnez « CT-ON » lors de la configuration (page 14).

Remarques

- Il est possible que la fonction CT ne fonctionne pas, même si une station RDS est captée.
- Il peut y avoir une différence entre l'heure réglée par la fonction CT et l'heure réelle.

iPod

Lecture sur un iPod

En raccordant un iPod au connecteur dock situé à l'arrière de l'appareil, vous pouvez écouter la musique via les haut-parleurs de votre voiture tout en commandant l'iPod à partir de l'appareil.

Remarques

- Lorsqu'un iPod est raccordé au connecteur dock, vous ne pouvez effectuer aucune opération à partir de l'iPod lui-même.
- Baissez le volume de l'appareil avant de raccorder l'iPod au connecteur dock.

Lecture de pages

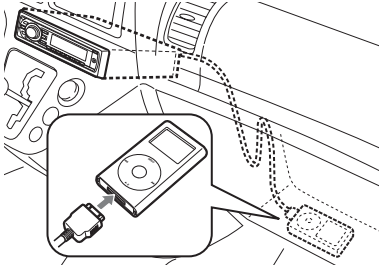

- 1 Raccordez l'iPod au connecteur dock.**
L'iPod se met automatiquement sous tension et l'écran ci-dessous s'affiche sur l'iPod.



La lecture des pages de l'iPod commence automatiquement à l'endroit où vous aviez arrêté la lecture.

Si un iPod est déjà raccordé, appuyez plusieurs fois sur **(SOURCE)** jusqu'à ce que l'indication « IPOD » s'affiche pour lancer la lecture.

- 2 Appuyez sur **(MODE)** pour sélectionner le mode de lecture.**
Le mode change comme suit :
Resuming Mode (reprise de lecture) → Album Mode → Track Mode (page) → Podcast Mode → Genre Mode → Playlist Mode (liste de lecture) → Artist Mode (artiste)

- 3 Réglez le volume.**

Appuyez sur **(OFF)** pour arrêter la lecture.

Conseils

- Lorsqu'un iPod est raccordé au connecteur dock, l'appareil passe en mode Resuming. En mode Resuming (reprise de lecture), les touches **(3)** (REP) ou **(4)** (SHUF) sont inopérantes. Si vous annulez le mode Resuming en appuyant sur **(MODE)** ou **(1)**/**(2)** (ALBUM -/+), elles vous permettent de changer de mode de lecture.
- Lorsque la clé de contact est en position ACC ou lorsque l'appareil est sous tension, l'iPod est rechargé.
- Si l'iPod est débranché en cours de lecture, « NO IPOD » apparaît dans la fenêtre d'affichage de l'appareil.

Rubriques d'affichage

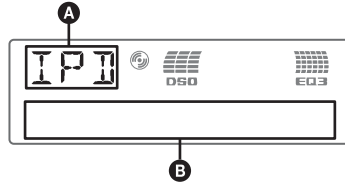

- A** Indication de la source (iPod)
- B** Numéro de plage/d'album/de podcast/d'artiste/de liste de lecture/de genre, nom de plage/d'artiste/d'album/, temps de lecture écoulé, horloge

Pour modifier les rubriques d'affichage **B**, appuyez sur **(DSPL)**.

Remarque

Certaines lettres mémorisées dans l'iPod peuvent ne pas s'afficher correctement.

Réglage du mode de lecture

1 En cours de lecture, appuyez sur **(MODE)**.

Le mode change comme suit :

Album Mode → **Track Mode (plage)** →
Podcast Mode* → **Genre Mode** →
Playlist Mode (liste de lecture) →
Artist Mode (artiste)

* Peut ne pas apparaître selon le réglage de l'iPod.

Saut d'albums, de podcasts, de genres, de listes de lecture et d'artistes

| Pour | Appuyez sur |
|--------------------|--|
| ignorer | (1)/(2) (ALBUM -/+) [une fois pour chaque] |
| ignorer en continu | (1)/(2) (ALBUM -/+) [maintenez la touche enfoncée jusqu'au point souhaité] |

Lecture répétée et aléatoire

1 En cours de lecture, appuyez plusieurs fois sur **(3)** (REP) ou **(4)** (SHUF) jusqu'à ce que le réglage souhaité apparaisse.

| Sélectionnez | Pour lire |
|----------------------|---|
| TRACK | une plage en boucle. |
| ALBUM | un album en boucle. |
| PODCAST | un podcast en boucle. |
| ARTIST | un artiste en boucle. |
| PLAYLIST | une liste de lecture en boucle. |
| GENRE | un genre en boucle. |
| SHUF ALBUM | un album dans un ordre aléatoire. |
| SHUF ARTIST | un artiste dans un ordre aléatoire. |
| SHUF PLAYLIST | une liste de lecture dans un ordre aléatoire. |
| SHUF GENRE | un genre dans un ordre aléatoire. |
| SHUF DEVICE | un périphérique dans un ordre aléatoire. |

Pour revenir au mode de lecture normal, sélectionnez « **OFF** » ou « **SHUF OFF** ».

Remarque

Si vous appuyez sur **(4)** (SHUF) pendant la lecture d'un podcast, seul le premier épisode sera lu.

Autres fonctions

Modification des caractéristiques du son

Réglage des caractéristiques du son

1 Appuyez plusieurs fois sur la touche de sélection jusqu'à ce que le paramètre souhaité s'affiche.

2 Tournez la molette de réglage pour régler le paramètre sélectionné.

Le réglage est terminé après 3 secondes et la fenêtre d'affichage revient au mode de lecture/réception normal.

Les paramètres suivants peuvent être réglés (reportez-vous à la page indiquée pour plus de détails) :

« **●** » indique les réglages par défaut.

EQ3

Pour sélectionner un type d'égaliseur : « **XPLOD** » (●), « **VOCAL** », « **EDGE** », « **CRUISE** », « **SPACE** », « **GRAVITY** ». « **CUSTOM** » ou « **OFF** ».

DSO*1

Pour sélectionner le mode DSO : « **1** », « **2** » (●), « **3** » ou « **OFF** ». Plus la valeur est élevée, plus l'effet est prononcé.

LOW*2, MID*2, HI*2 (page 14)

Pour personnaliser la courbe de l'égaliseur.

BAL (Balance)

Pour régler la balance du son des haut-parleurs gauche et droit : « **RIGHT-10** » – « **CENTER** » (●) – « **LEFT-10** »

FAD (équilibre avant-arrière)

Pour régler la balance du son des haut-parleurs avant et arrière : « **FRONT-10** » – « **CENTER** » (●) – « **REAR-10** »

SUB*3 (volume du caisson de graves)

Pour régler le volume du caisson de graves : « **+10 dB** » – « **0 dB** » (●) – « **-10 dB** » (« **ATT** » est affiché sur le réglage inférieur.)

AUX*4 (Niveau AUX)

Pour régler le niveau de volume de chaque appareil auxiliaire raccordé. Ce réglage évite de régler le niveau de volume entre les sources (page 16).

Niveau pouvant être réglé : « **+18 dB** » – « **0 dB** » (●) – « **-8 dB** »

suite à la page suivante →

- *1 Lorsque le syntoniseur est sélectionné comme source, le réglage par défaut est « OFF ».
- *2 Lorsque EQ3 est activé.
- *3 Lorsque la sortie audio est réglée sur « SUB-OUT » (page 14).
- *4 Lorsque la source AUX est activée.

Personnalisation de la courbe de l'égaliseur — EQ3

Le paramètre « CUSTOM » de EQ3 vous permet d'effectuer vos propres réglages de l'égaliseur.

- 1 Sélectionnez une source, puis appuyez plusieurs fois sur la touche de sélection pour sélectionner « EQ3 ».**
- 2 Tournez la molette de réglage pour sélectionner « CUSTOM ».**
- 3 Appuyez plusieurs fois sur la touche de sélection jusqu'à ce que « LOW », « MID » ou « HI » apparaisse.**
- 4 Tournez la molette de réglage pour régler le paramètre sélectionné.**

Le niveau de volume peut être réglé par incréments de 1 dB, de -10 dB à +10 dB.



Répétez les étapes 3 et 4 pour régler la courbe de l'égaliseur.

Pour restaurer la courbe par défaut de l'égaliseur, appuyez sur la touche de sélection et maintenez-la enfoncée avant la fin du réglage.

Le réglage est terminé après 3 secondes et la fenêtre d'affichage revient au mode de lecture/réception normal.

Conseil

D'autres types d'égaliseur peuvent aussi être réglés.

Réglage des paramètres de configuration — SET

- 1 Appuyez sur la touche de sélection et maintenez-la enfoncée.**
L'écran de configuration apparaît.
- 2 Appuyez plusieurs fois sur la touche de sélection jusqu'à ce que le paramètre souhaité s'affiche.**
- 3 Tournez la molette de réglage pour sélectionner le réglage (par exemple « ON » ou « OFF »).**
- 4 Appuyez sur la touche de sélection et maintenez-la enfoncée.**
Une fois le réglage terminé, la fenêtre d'affichage revient au mode de lecture/réception normal.

Remarque

Les rubriques affichées diffèrent selon la source et le réglage.

Les paramètres suivants peuvent être réglés (reportez-vous à la page indiquée pour plus de détails) :

« ● » indique les réglages par défaut.

CLOCK-ADJ (Réglage de l'horloge) (page 4)

CT (Heure)

Pour régler « CT-ON » ou « CT-OFF » (●) (page 10, 11).

BEEP

Pour régler « BEEP-ON » (●) ou « BEEP-OFF ».

AUX-A*1 (Audio AUX)

Pour régler l'affichage de la source AUX sur « AUX-A-ON » (●) ou « AUX-A-OFF » (page 15).

A.OFF (Arrêt automatique)

Pour éteindre automatiquement après un laps de temps choisi lorsque l'appareil est mis hors tension.

– « A.OFF-NO » (●), « A.OFF-30S (secondes) », « A.OFF-30M (minutes) » ou « A.OFF-60M (minutes) ».

SUB/REAR*1

Pour commuter la sortie audio.

– « SUB-OUT » (●) : pour émettre vers un caisson de graves.

– « REAR-OUT » : pour émettre vers un amplificateur de puissance.

DEMO (Démonstration)

Pour régler « DEMO-ON » (●) ou « DEMO-OFF ».

DIMMER

Pour modifier la luminosité de l'affichage.

- « DIMMER-AT » (●) : pour réduire automatiquement la luminosité de l'affichage lorsque vous allumez les phares.
 - « DIMMER-OFF » : pour désactiver le régulateur de luminosité.
 - « DIMMER-ON » : pour réduire la luminosité de l'affichage.
-

CONTRAST

Pour régler le contraste de l'affichage. Le niveau du contraste est réglable en 7 positions.

M.DSPL (Affichage animé)

Pour sélectionner le mode Affichage animé.

- « M.DSPL-SA » (●) : pour afficher les motifs animés et l'analyseur de spectre.
 - « M.DSPL-ON » : pour afficher les motifs animés.
 - « M.DSPL-OFF » : pour désactiver l'affichage animé.
-

A.SCRL (Défilement automatique)

Pour faire défiler automatiquement les rubriques d'affichage longues lorsque le disque, l'album ou la plage est modifié(e).

- « A.SCRL-ON » (●) : pour faire défiler les rubriques.
 - « A.SCRL-OFF » : pour ne pas faire défiler les rubriques.
-

LOCAL (Mode de recherche locale)

- « LOCAL-ON » : pour régler uniquement les stations dont les signaux sont plus puissants.

- « LOCAL-OFF » (●) : pour syntoniser en réception normale.

MONO*² (Mode monaural)

Pour améliorer la réception FM faible, sélectionnez le mode de réception monaurale.

- « MONO-ON » : pour écouter des émissions stéréo en mode mono.
 - « MONO-OFF » (●) : pour écouter les émissions stéréo en stéréo.
-

REG*² (Régional)

Pour régler « REG-ON » (●) ou « REG-OFF » (page 11).

LPF*³ (Filtre passe-bas)

Pour sélectionner la fréquence de coupure du caisson de graves : « LPF OFF » (●), « LPF125Hz » ou « LPF 78Hz ».

LOUD (Intensité sonore)

Pour vous permettre d'entendre des sons clairs à des volumes faibles.

- « LOUD-ON » : pour amplifier les graves et les aigus.
 - « LOUD-OFF » (●) : pour ne pas amplifier les graves et les aigus.
-

BTM (page 9)

*1 Lorsque l'appareil est hors tension.

*2 Lorsqu'une station FM est captée.

*3 Lorsque la sortie audio est réglée sur « SUB-OUT » (page 14).

Utilisation d'un appareil en option

Appareil audio auxiliaire

En raccordant un appareil audio portatif en option à la prise d'entrée AUX (mini-prise stéréo) de l'appareil, puis en sélectionnant simplement la source, vous pouvez l'écouter par l'intermédiaire des haut-parleurs du véhicule. Le niveau de volume peut être réglé pour corriger toutes les différences entre l'appareil et l'appareil audio portatif. Suivez la procédure ci-dessous :

Raccordement de l'appareil audio portatif

- 1 Mettez l'appareil audio portatif hors tension.
- 2 Baissez le volume de l'appareil.
- 3 Effectuez le raccordement à l'appareil.

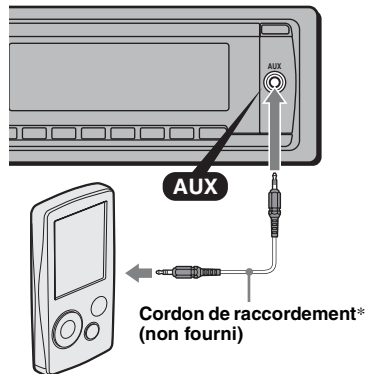

* Veillez à utiliser une fiche de type droit.

suite à la page suivante →

Réglage du niveau de volume

Avant de commencer la lecture, n'oubliez pas de régler le volume de chaque appareil audio connecté.

- 1 Baissez le volume de l'appareil.
- 2 Appuyez plusieurs fois sur **(SOURCE)** jusqu'à ce que « AUX » s'affiche.
« AUX FRONT IN » apparaît.
- 3 Démarrez la lecture sur l'appareil audio portatif, à un niveau de volume moyen.
- 4 Réglez votre appareil sur le volume d'écoute habituel.
- 5 Réglez le niveau d'entrée (page 13).

Satellite de commande RM-X4S

Fixation de l'étiquette

Apposez l'étiquette comportant les indications en fonction de la position de montage du satellite de commande.

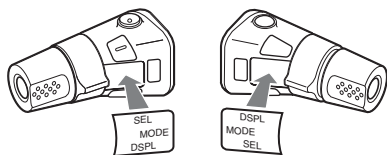

Emplacement des commandes

Les touches correspondantes du satellite de commande commandent les mêmes fonctions que celles de cet appareil.

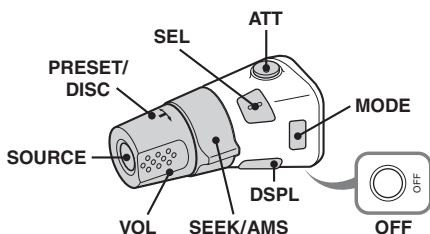

Les commandes suivantes du satellite de commande requièrent un fonctionnement différent de l'appareil.

• Touche ATT (atténuation du son)

Permet d'atténuer le son. Appuyez de nouveau sur cette touche pour annuler.

• Touche SEL (sélection)

Identique à la touche de sélection de l'appareil. En mode Quick-BrowZer, la touche **(SEL)** (sélection) est inactive.

• Commande PRESET/DISC

CD/iPod : identique aux touches **(1/2)** (ALBUM -/+) de l'appareil (appuyez et tournez).

Radio : permet de recevoir des stations mémorisées (appuyez et tournez).

• Commande VOL (volume)

Identique à la molette de réglage de l'appareil (tournez).

• Commande SEEK/AMS

Identique à la touche **(SEEK)** -/+ de l'appareil (tournez ou tournez et maintenez la commande enfoncée).

• Touche DSPL (affichage)

Permet de changer les rubriques d'affichage.

Modification du sens de fonctionnement

Le sens de fonctionnement des commandes est réglé par défaut comme indiqué sur l'illustration ci-dessous.

Pour augmenter

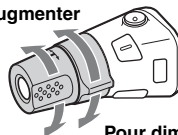

Pour diminuer

Si vous devez monter le satellite de commande du côté droit de la colonne de direction, vous pouvez inverser le sens de fonctionnement.

- 1 Appuyez sur la touche **(SEL)** et maintenez-la enfoncée tout en appuyant sur la commande VOL.

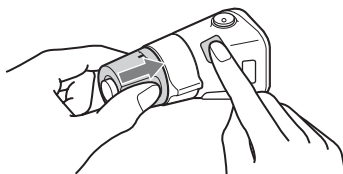

Informations complémentaires

Précautions

- Si votre véhicule est resté garé en plein soleil, laissez l'appareil refroidir avant de l'utiliser.
- L'antenne électrique se déploie automatiquement lorsque l'appareil est en fonctionnement.

Condensation

Par temps de pluie ou dans des régions très humides, de l'humidité peut se condenser à l'intérieur des lentilles et dans la fenêtre d'affichage de l'appareil. Si cela se produit, l'appareil ne fonctionne pas correctement. Dans ce cas, retirez le disque et attendez environ une heure que l'humidité se soit évaporée.

Pour conserver un son de haute qualité

Veillez à ne pas renverser de jus de fruit ou d'autres boissons sucrées sur l'appareil ou sur les disques.

Remarques sur les disques

- Pour que le disque reste propre, ne touchez pas sa surface. Manipulez le disque en le tenant par les bords.
- Rangez vos disques dans leurs boîtiers ou dans des chargeurs lorsque vous ne vous en servez pas.
- Ne soumettez pas les disques à des températures élevées. Évitez de les laisser dans un véhicule en stationnement, sur le tableau de bord ou la plage arrière.
- Ne collez pas d'étiquettes sur les disques et n'utilisez pas de disques rendus collants par de l'encre ou des résidus. De tels disques peuvent s'arrêter de tourner en cours de lecture et provoquer des problèmes de fonctionnement ou être endommagés.



- N'utilisez pas de disques sur lesquels sont collés des étiquettes ou des autocollants. L'utilisation de tels disques peut entraîner les problèmes de fonctionnement suivants :
 - impossibilité d'éjecter un disque parce que l'étiquette ou l'autocollant s'est détaché et bloque le mécanisme d'éjection ;
 - erreurs de lecture des données audio (notamment sauts de lecture ou absence de lecture) provoquées par une déformation du disque suite au rétrécissement de l'étiquette ou de l'autocollant sous l'effet de la chaleur.

- Les disques de forme non standard (notamment en forme de cœur, de carré ou d'étoile) ne peuvent pas être lus avec cet appareil. Vous risquez d'endommager votre appareil si vous essayez de le faire. N'utilisez pas de tels disques.
- Cet appareil ne permet pas la lecture des CD de 8 cm.
- Avant la lecture, nettoyez les disques avec un chiffon de nettoyage disponible dans le commerce. Essuyez chaque disque en partant du centre vers l'extérieur. N'utilisez pas de solvants tels que de l'essence, du diluant, des nettoyants disponibles dans le commerce ou des vaporisateurs antistatiques destinés aux disques analogiques.



Remarques sur les disques CD-R/CD-RW

- Il est possible que cet appareil ne puisse pas lire certains CD-R/CD-RW (en fonction de l'appareil utilisé pour l'enregistrement ou de l'état du disque).
- Cet appareil ne permet pas la lecture des CD-R/CD-RW non finalisés.
- L'appareil est compatible avec le format ISO 9660 niveau 1/niveau 2, avec les extensions Joliet/Romeo et les multisessions.
- Nombre maximal de :
 - dossiers (albums) : 150 (y compris le répertoire racine et les dossiers vides).
 - fichiers (plages) et dossiers contenus dans un disque : 300 (lorsqu'un nom de fichier ou de dossier contient un grand nombre de caractères, ce nombre peut être inférieur à 300).
 - caractères affichables pour un nom de dossier/fichier : 32 (Joliet) ou 64 (Romeo).
- Lors de la lecture d'un disque enregistré en multisession, seule la première plage du premier format de session est reconnue et lue (tout autre format est ignoré). La priorité du format est CD-DA et MP3/WMA/AAC.
 - Lorsque la première plage est un CD-DA, seul le CD-DA de la première session est lu.
 - Lorsque la première plage n'est pas un CD-DA, la session MP3/WMA/AAC est lue. Si le disque ne contient aucune information dans ces formats, l'indication « NO MUSIC » apparaît.

suite à la page suivante →

Disques de musique encodés à l'aide d'une technologie de protection des droits d'auteur

Cet appareil est conçu pour la lecture des disques conformes à la norme Compact Disc (CD). Dernièrement, certaines maisons de disques ont lancé sur le marché divers types de disques de musique encodés selon des technologies de protection des droits d'auteur. Notez que, parmi ces types de disques, certains ne sont pas conformes à la norme CD. La lecture de ces disques avec cet appareil peut être impossible.

Remarque sur les DualDiscs

Un DualDisc est un disque double face qui comporte les données d'un DVD sur une face et des données audio numériques sur l'autre face. La face du contenu audio des DualDiscs n'étant pas conforme à la norme Compact Disc (CD), la lecture de ces disques sur cet appareil n'est pas garantie.

Ordre de lecture des fichiers MP3/WMA/AAC (CD-R/RW)

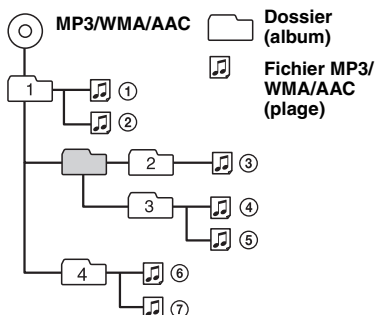

A propos des fichiers MP3

- MP3, qui est l'abréviation de MPEG-1 Audio Layer-3, est une norme de format de compression des fichiers audio. Elle comprime les données de CD audio à environ 1/10e de leur taille initiale.
- Versions 1.0, 1.1, 2.2, 2.3 et 2.4 des étiquettes ID3 applicables aux fichiers MP3 uniquement. L'étiquette ID3 compte 15/30 caractères (1.0 et 1.1) ou 63/126 caractères (2.2, 2.3 et 2.4).
- Lors de l'identification d'un fichier MP3, veuillez à ajouter l'extension « .mp3 » au nom de chaque fichier.
- Lors de la lecture ou pendant l'avance ou le retour rapide d'un fichier MP3 VBR (débit variable), le temps de lecture écoulé qui s'affiche peut être inexact.

Remarque

Il est possible que le son soit intermittent lors de la lecture d'un fichier MP3 à haut débit binaire, par exemple 320 kbit/s.

A propos des fichiers WMA

- WMA, qui signifie Windows Media Audio, est une norme de format de compression des fichiers audio. Elle comprime les données de CD audio à environ un 1/22e* de leur taille initiale.
- L'étiquette WMA compte 63 caractères.
- Lors de l'identification d'un fichier WMA, veuillez à ajouter l'extension « .wma » au nom de chaque fichier.
- Lors de la lecture ou pendant l'avance ou le retour rapide d'un fichier WMA VBR (débit variable), le temps de lecture écoulé qui s'affiche peut être inexact.

* uniquement pour 64 kbit/s

Remarque

La lecture des fichiers WMA suivants n'est pas prise en charge.

– fichiers comprimés sans perte

– fichiers contenant une protection des droits d'auteur

A propos des fichiers AAC

- AAC, qui signifie Advanced Audio Coding, est une norme de format de compression des fichiers audio. Elle comprime les données de CD audio à environ 1/11e* de leur taille initiale.
- L'étiquette AAC comporte 126 caractères.
- Lors de l'identification d'un fichier AAC, veuillez à ajouter l'extension « .m4a » au nom de chaque fichier.
- Lors de la lecture ou pendant l'avance ou le retour rapide d'un fichier AAC VBR (débit variable), le temps de lecture écoulé qui s'affiche peut être inexact.

* uniquement pour 128 kbit/s

Remarque

La lecture des fichiers AAC suivants n'est pas prise en charge :

– fichiers de compression sans perte

– fichiers contenant une protection des droits d'auteur

A propos de l'iPod

Cet appareil peut être utilisé avec les iPod, iPod photo, iPod mini et iPod nano à connecteur dock avec les versions logicielles suivantes. Le fonctionnement ne peut être garanti avec les versions antérieures à celles de la liste.

- iPod quatrième génération : Ver.3.1.1
- iPod cinquième génération : Ver.1.2.1
- iPod photo : Ver.1.2.1
- iPod mini : Ver.1.4.1
- iPod nano première génération : Ver.1.3.1
- iPod nano deuxième génération : Ver.1.1.3
- iPod classic : Ver.1.0PC
- iPod nano troisième génération : Ver.1.0PC
- iPod touch : Ver.1.1.1

(La fonction vidéo des iPod cinquième génération, des iPod classic, des iPod nano troisième génération, la fonction photo des iPod photo et les fonctions autres que les fonctions musicales des iPod touch ne sont pas prises en charge.)

Pour les clients aux Etats-Unis, veuillez consulter le site suivant pour obtenir des informations complémentaires :
<http://www.xplodsony.com>

Si vous avez des questions ou des problèmes concernant cet appareil qui ne sont pas abordés dans ce mode d'emploi, contactez votre revendeur Sony.

Entretien

Remplacement de la pile au lithium de la mini-télécommande

Dans des conditions d'utilisation normales, la pile dure environ 1 an. (En fonction des conditions d'utilisation, sa durée de vie peut être plus courte.)

Lorsque la pile est faible, la portée de la mini-télécommande diminue. Remplacez la pile par une pile au lithium CR2025 neuve. L'utilisation de tout autre type de pile présente un risque d'incendie ou d'explosion.

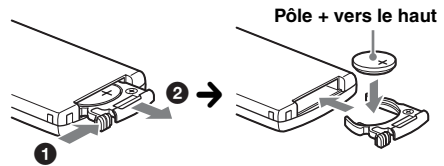

Remarques sur la pile au lithium

- Tenez la pile au lithium hors de la portée des enfants. En cas d'ingestion de la pile, consultez immédiatement un médecin.
- Essuyez la pile avec un chiffon sec pour assurer un bon contact.
- Veillez à respecter la polarité lors de l'installation de la pile.
- Ne tenez pas la pile avec des pinces métalliques, car cela pourrait entraîner un court-circuit.

ATTENTION

Utilisée de façon incorrecte, la pile peut exploser. Ne pas la recharger, la démonter ni la jeter au feu.

Remplacement du fusible

Lorsque vous remplacez le fusible, veillez à utiliser un fusible dont l'intensité, en ampères, correspond à la valeur indiquée sur le fusible usagé. Si le fusible saute, vérifiez le branchement de l'alimentation et remplacez-le. Si le nouveau fusible saute également, il est possible que l'appareil soit défectueux. Dans ce cas, consultez votre revendeur Sony le plus proche.

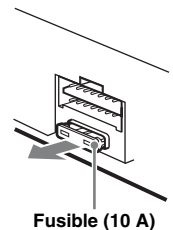

suite à la page suivante →

Nettoyage des connecteurs

L'appareil peut ne pas fonctionner correctement si les connecteurs entre l'appareil et la façade sont souillés. Pour éviter cette situation, enlevez la façade (page 5) et nettoyez les connecteurs à l'aide d'un coton-tige. N'exercez pas une pression trop forte, sinon les connecteurs peuvent être endommagés.

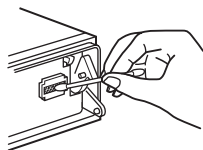

Appareil principal

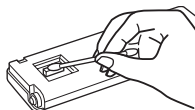

Arrière de la façade

Remarques

- Pour plus de sécurité, coupez le moteur avant de nettoyer les connecteurs et retirez la clé du contact.
- Ne touchez jamais les connecteurs directement avec les doigts ou avec un objet métallique.

Retrait de l'appareil

1 Retirez le tour de protection.

- 1 Retirez la façade (page 5).
- 2 Pincez les deux bords du tour de protection, puis retirez-le.

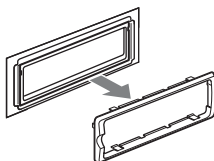
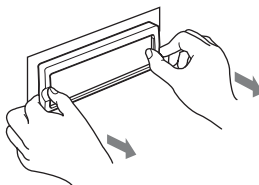

2 Retirez l'appareil.

- 1 Insérez simultanément les deux clés de déblocage jusqu'à ce qu'elles émettent un déclic.

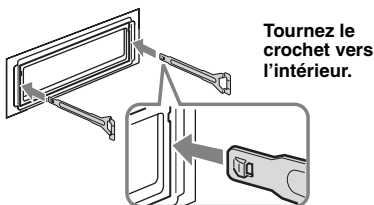

- 2 Tirez sur les clés de déblocage pour extraire l'appareil.

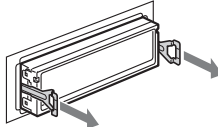

- 3 Faites glisser l'appareil en dehors de son support.

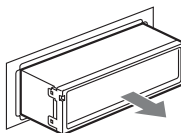

Spécifications

Lecteur CD

Rapport signal/bruit : 120 dB

Réponse en fréquence : 10 à 20 000 Hz

Pléurage et scintillement :

en dessous du seuil mesurable

Radio

FM

Plage de syntonisation : 87,5 à 108,0 MHz

Borne d'antenne : connecteur d'antenne externe

Fréquence intermédiaire : 10,7 MHz/450 kHz

Sensibilité utile : 9 dBf

Sélectivité : 75 dB à 400 kHz

Rapport signal/bruit : 67 dB (stéréo), 69 dB (mono)

Distorsion harmonique à 1 kHz : 0,5 % (stéréo),
0,3 % (mono)

Séparation : 35 dB à 1 kHz

Réponse en fréquence : 30 à 15 000 Hz

MW (PO)/LW (GO)

Plage de syntonisation :

MW (PO) : 531 à 1 602 kHz

LW (GO) : 153 à 279 kHz

Borne d'antenne : connecteur d'antenne externe

Fréquence intermédiaire : 10,7 MHz/450 kHz

Sensibilité : MW (PO) : 30 µV, LW (GO) : 40 µV

Amplificateur de puissance

Sorties : sorties de haut-parleurs

(connecteurs de sécurité)

Impédance des haut-parleurs : 4 à 8 ohms

Puissance de sortie maximale : 52 W × 4 (à 4 ohms)

Généralités

Sorties :

Borne de sorties audio

(commutable avant, caisson de graves/arrière)

Borne de commande de relais d'antenne électrique

Borne de commande d'amplificateur de puissance

Entrées :

Borne de commande ATT téléphone

Borne d'entrée de télécommande

Borne d'entrée de l'antenne

Prise d'entrée AUX (mini-prise stéréo)

Borne d'entrée du signal iPod (connecteur dock)

Commandes de tonalité :

Graves : ± 10 dB à 60 Hz (XPLOD)

Médiums : ± 10 dB à 1 kHz (XPLOD)

Aigus : ± 10 dB à 10 kHz (XPLOD)

Alimentation requise :

batterie de véhicule 12 V CC

(masse négative)

Dimensions :

environ 178 × 50 × 180 mm (l/h/p)

Dimensions du support :

environ 182 × 53 × 162 mm

(l/h/p)

Poids :

environ 1,3 kg

Accessoires fournis :

Mini-télécommande : RM-X151

Composants destinés à l'installation et aux

raccordements (1 jeu)

Accessoire en option :

Satellite de commande : RM-X4S

Il est possible que votre revendeur ne dispose pas de

l'accessoire décrit ci-dessus. Veuillez vous adresser

à lui pour tout renseignement complémentaire.

Licence de la technologie de codage audio MPEG

Layer-3 et des brevets obtenue de Fraunhofer IIS et

Thomson.

Ce produit est protégé par des droits de propriété

intellectuelle de Microsoft Corporation. Toute

utilisation ou diffusion de la technologie décrite

sortant du cadre de l'utilisation de ce produit est

interdite sans licence accordée par Microsoft ou

une filiale autorisée de Microsoft.

La conception et les spécifications sont sujettes à

modification sans préavis.



- Aucun retardateur de flamme halogéné n'est utilisé dans certaines cartes à circuits imprimés.
- Aucun retardateur de flamme halogéné n'est utilisé dans la composition des coques.
- Du papier est utilisé pour les cales d'emballage.

Dépannage

La liste de contrôles suivante vous aidera à remédier aux problèmes que vous pourriez rencontrer avec cet appareil.

Avant de passer en revue la liste de contrôles ci-dessous, vérifiez les procédures de raccordement et d'utilisation.

Généralités

L'appareil n'est pas alimenté.

- Vérifiez le raccordement. Si tout est en ordre, vérifiez le fusible.
- Si vous mettez l'appareil hors tension et que l'affichage disparaît, vous ne pouvez pas le commander avec la mini-télécommande.
→ Mettez l'appareil sous tension.

L'antenne électrique ne se déploie pas.

L'antenne électrique ne dispose pas d'un boîtier de relais.

Aucun son.

- Le volume est trop faible.
- La fonction ATT est activée ou la fonction ATT du téléphone (lorsque le câble d'interface d'un téléphone embarqué est raccordé au câble ATT) est activée.
- La position de la commande d'équilibre avant/arrière « FAD » n'est pas réglée pour un système à 2 enceintes.

Aucun bip n'est émis.

- Le bip est désactivé (page 14).
- Un amplificateur de puissance en option est raccordé et vous n'utilisez pas l'amplificateur intégré.

Le contenu de la mémoire a été effacé.

- La touche RESET a été enfoncée.
→ Recommencez la procédure d'enregistrement dans la mémoire.
- Le cordon d'alimentation ou la batterie a été déconnecté.
- Le cordon d'alimentation n'est pas raccordé correctement.

Les stations mémorisées et l'heure sont effacées.

Le fusible a sauté.

Emission de bruit lorsque la position de la clé de contact est modifiée.

Les câbles ne sont pas raccordés correctement au connecteur d'alimentation du véhicule destiné aux accessoires.

En cours de lecture ou de réception, le mode de démonstration démarre.

Si aucune opération n'est effectuée pendant 5 minutes avec « DEMO-ON » activé, le mode démonstration démarre.

→ Réglez « DEMO-OFF » (page 14).

L'affichage disparaît de la fenêtre d'affichage ou il ne s'affiche pas.

- Le régulateur de luminosité est réglé sur « DIMMER-ON » (page 15).
- L'affichage est désactivé si vous maintenez la touche **(OFF)** enfoncée.
→ Maintenez la touche **(OFF)** de l'appareil enfoncée jusqu'à ce que l'affichage apparaisse.
- Les connecteurs sont sales (page 20).

La fonction arrêt automatique est inopérante.

L'appareil est mis sous tension. La fonction arrêt automatique s'active après la mise hors tension de l'appareil.

→ Mettez l'appareil hors tension.

Impossible de faire fonctionner la mini-télécommande.

Assurez-vous que la feuille isolante a été retirée (page 4).

Le mode DSO ne fonctionne pas.

Selon l'intérieur de la voiture ou le type de musique, le mode DSO peut avoir un effet indésirable.

Lecture de CD

Impossible d'introduire le disque.

- Un autre disque est déjà en place.
- Le disque a été introduit de force à l'envers ou dans le mauvais sens.

La lecture du disque ne commence pas.

- Le disque est défectueux ou sale.
- Les CD-R/CD-RW ne sont pas destinés à un usage audio (page 17).

Impossible de lire des fichiers MP3/WMA/AAC.

Le disque n'est pas compatible avec le format ou la version MP3/WMA/AAC (page 18).

Certains fichiers MP3/WMA/AAC exigent un délai plus long que d'autres avant le début de la lecture.

La lecture des types de disques suivants exige un délai de démarrage plus long :

- disques comportant une hiérarchie de dossiers complexe ;
- disques enregistrés en multiseSSION ;
- disques auxquels il est possible d'ajouter des données.

Les rubriques d'affichage ne défilent pas.

- Pour les disques contenant un grand nombre de caractères, le défilement peut être inopérant.
- « A.SCRL » est réglé sur « OFF ».
→ Réglez « A.SCRL-ON » (page 15).
→ Appuyez sur la touche **(DSPL)** (SCRL) et maintenez-la enfoncée.

Le son saute.

- L'installation est incorrecte.
→ Installez l'appareil suivant un angle de moins de 45° dans un endroit stable de la voiture.
- Le disque est défectueux ou sale.

Les touches de commande sont inopérantes. Le disque ne s'éjecte pas.

Appuyez sur la touche RESET (page 4).

Réception radio

Impossible de capter des stations.

Le son comporte des parasites.

- Raccordez un câble de commande d'antenne électrique (bleu) ou un câble d'alimentation d'accessoires (rouge) au câble d'alimentation de l'amplificateur d'antenne de la voiture (uniquement si votre voiture est équipée d'une antenne FM/MW (PO)/LW (GO) intégrée dans la vitre arrière/latérale).
- Vérifiez le raccordement de l'antenne du véhicule.
- L'antenne automatique ne se déploie pas.
→ Vérifiez le raccordement du câble de commande d'antenne électrique.
- Vérifiez la fréquence.
- Lorsque le mode DSO est activé, le son peut parfois comporter des parasites.
→ Réglez le mode DSO sur « OFF » (page 13).

Impossible de capter une présélection.

- Enregistrez la fréquence correcte dans la mémoire.
- Le signal capté est trop faible.

La syntonisation automatique est impossible.

- Le réglage du mode de recherche locale est incorrect.
→ La syntonisation s'arrête trop souvent : Réglez « LOCAL-ON » (page 15).
→ La syntonisation ne s'arrête sur aucune station : Réglez « MONO-ON » (page 15).
- Le signal capté est trop faible.
→ Réglez manuellement la fréquence.

En cours de réception FM, l'indication « ST » clignote.

- Réglez la fréquence correctement.
- Le signal capté est trop faible.
→ Réglez « MONO-ON » (page 15).

Un programme FM émis en stéréo est entendu en mono.

L'appareil est en mode de réception mono.
→ Réglez « MONO-OFF » (page 15).

Fonction RDS

Une recherche (SEEK) commence après quelques secondes d'écoute.

La station ne diffuse pas de programmes de radioguidage (fonction TP désactivée) ou le signal capté est faible.
→ Désactivez TA (page 10).

Aucun message de radioguidage.

- Activez TA (page 10).
- La station n'émet pas de messages de radioguidage, malgré l'indication TP.
→ Réglez la fréquence pour capter une autre station.

PTY affiche « - - - - - ».

- La station actuellement captée n'est pas une station RDS.
- Les données RDS n'ont pas été reçues.
- La station ne spécifie pas le type d'émission.

Affichage des erreurs et messages

CHECKING

L'appareil vérifie le raccordement d'un iPod.
→ Attendez la fin de la confirmation du raccordement.

COM ERR (Erreur de communication de l'iPod)

En raison d'un raccordement incorrect, le transfert des données entre l'appareil et l'iPod a échoué.
→ Raccordez l'iPod et sélectionnez iPod.

ERROR

- Le disque est sale ou inséré à l'envers.
→ Nettoyez le disque ou insérez-le correctement.
- Un disque vierge a été inséré.
- Le disque ne peut pas être lu en raison d'un problème.
→ Insérez-en un autre.
- L'iPod n'a pas été automatiquement reconnu.
→ Raccordez-le de nouveau.
- Appuyez sur ▲ pour retirer le disque.

FAILURE

Les haut-parleurs ou les amplificateurs ne sont pas raccordés correctement.
→ Reportez-vous au manuel d'installation/raccordement de ce modèle pour vérifier les raccordements.

L. SEEK +/-

Le mode de recherche locale est activé en cours de syntonisation automatique.

NO AF

Il n'existe aucune fréquence alternative pour la station actuelle.
→ Appuyez sur (SEEK) +/- pendant que le nom du service de programme clignote. L'appareil commence à rechercher une autre fréquence avec les mêmes données d'identification de programme (PI) (l'indication « PI SEEK » apparaît).

NO INFO

Aucune information textuelle n'est écrite dans le fichier MP3/WMA/AAC.

NO IPOD

L'iPod n'est pas raccordé.
→ Raccordez l'iPod au connecteur dock.
Si l'indication « NO IPOD » s'affiche après le raccordement de l'iPod au connecteur dock, débranchez l'iPod du connecteur dock, puis raccordez-le de nouveau.

NO MUSIC

Le disque ou l'iPod ne contient pas de fichiers de musique.
→ Insérez un CD de musique dans le lecteur.
→ Raccordez un iPod contenant des fichiers de musique.

NO NAME

Aucun nom de disque/d'album/de plage n'est écrit dans la plage.

suite à la page suivante →

NO SUPRT (iPod non pris en charge)

- Un iPod troisième génération est raccordé.
- Le raccordement de l'iPod a été interrompu pendant plus de 30 secondes pendant le transfert des données.

NO TP

L'appareil continue à rechercher les stations diffusant des programmes de radioguidage.

OFFSET

Il est possible qu'il y ait un problème de fonctionnement.

→ Vérifiez le raccordement. Si le message d'erreur reste affiché, contactez votre revendeur Sony le plus proche.

READ



L'appareil lit toutes les informations de plage et d'album du disque/de l'iPod.

→ Attendez que la lecture soit terminée et la lecture commence automatiquement. Selon la structure du disque/de l'iPod, cette opération peut prendre plus d'une minute.

RESET

Impossible de commander le lecteur CD/l'iPod en raison d'un problème.

→ Appuyez sur la touche RESET (page 4).

«  » ou «  »

Pendant le retour ou l'avance rapide, vous avez atteint le début ou la fin du disque et vous ne pouvez pas aller plus loin.

«  »

Le caractère ne peut pas être affiché.

Si ces solutions ne permettent pas d'améliorer la situation, contactez votre revendeur Sony le plus proche.

Si vous portez l'appareil à réparer en raison d'un problème de lecture de CD, apportez le disque utilisé au moment où le problème s'est produit.

Si dichiara che l'apparecchio è stato fabbricato in conformità all'art.2, Comma 1 del D.M.28.08.1995 n.548.

Per l'installazione e i collegamenti, fare riferimento al manuale di istruzioni per l'installazione e i collegamenti in dotazione.

**CLASS 1
LASER PRODUCT**

Questa etichetta è posta nella parte inferiore esterna.

Avviso per i clienti nei Paesi in cui sono in vigore le Direttive UE

Il presente apparecchio è un prodotto di Sony Corporation, 1-7-1 Konan, Minato-ku, Tokyo, Giappone.

Il Rappresentante Autorizzato per EMC e per la sicurezza del prodotto è Sony Deutschland GmbH, Hedelfinger Strasse 61, 70327 Stuttgart, Germania. Per qualsiasi questione riguardante l'assistenza o la garanzia, rivolgersi agli indirizzi che si trovano nei documenti di assistenza o di garanzia.



Trattamento del dispositivo elettrico od elettronico a fine vita (applicabile in tutti i paesi dell'Unione Europea e in altri paesi europei con sistema di raccolta differenziata)

Questo simbolo sul prodotto o sulla confezione indica che il prodotto non deve essere considerato come un normale rifiuto domestico, ma deve invece essere consegnato ad un punto di raccolta appropriato per il riciclo di apparecchi elettrici ed elettronici. Assicurandovi che questo prodotto sia smaltito correttamente, voi contribuirete a prevenire potenziali conseguenze negative per l'ambiente e per la salute che potrebbero altrimenti essere causate dal suo smaltimento inadeguato. Il riciclaggio dei materiali aiuta a conservare le risorse naturali. Per informazioni più dettagliate circa il riciclaggio di questo prodotto, potete contattare l'ufficio comunale, il servizio locale di smaltimento rifiuti oppure il negozio dove l'avete acquistato.

Accessorio utilizzabile: Telecomando



Trattamento delle pile esauste (applicabile in tutti i paesi dell'Unione Europea e in altri paesi Europei con sistema di raccolta differenziata)

Questo simbolo sul prodotto o sulla confezione indica che la pila non deve essere considerata un normale rifiuto domestico. Assicurandovi che le pile siano smaltite correttamente, contribuirete a prevenire potenziali conseguenze negative per l'ambiente e per la salute che potrebbero altrimenti essere causate dal loro inadeguato smaltimento. Il riciclaggio dei materiali aiuta a conservare le risorse naturali.

In caso di prodotti che per motivi di sicurezza, prestazione o protezione dei dati richiedano un collegamento fisso ad una pila interna, la stessa dovrà essere sostituita solo da personale di assistenza qualificato. Consegnare il prodotto a fine vita al punto di raccolta idoneo allo smaltimento di apparecchiature elettriche ed elettroniche; questo assicura che anche la pila al suo interno venga trattata correttamente.

Per le altre pile consultate la sezione relativa alla rimozione sicura delle pile. Conferire le pile esauste presso i punti di raccolta indicati per il riciclo.

Per informazioni più dettagliate circa lo smaltimento della pila esausta o del prodotto, potete contattare il Comune, il servizio locale di smaltimento rifiuti oppure il negozio dove l'avete acquistato.



Microsoft, Windows Media e il loro Windows sono marchi di fabbrica o marchi registrati di Microsoft Corporation

negli Stati Uniti e/o in altri paesi.

iPod è un marchio di fabbrica di Apple, Inc., registrato negli Stati Uniti e in altri paesi.

Avvertenza relativa all'installazione su un'auto sprovvista della posizione ACC (accessoria) sul blocchetto di accensione

Assicurarsi di impostare la funzione di spegnimento automatico (pagina 15). In questo modo, l'apparecchio si spegne completamente e in modo automatico dopo l'intervallo di tempo impostato dal relativo spegnimento, per evitare lo scaricamento della batteria.

Se non si imposta la funzione di spegnimento automatico, ogni volta che il motore viene spento tenere premuto **OFF** fino a quando il display non scompare.

| | |
|----------------------------|---|
| Congratulazioni! | 4 |
|----------------------------|---|

Operazioni preliminari

| | |
|--|---|
| Azzeramento dell'apparecchio | 4 |
| Preparazione del telecomando a scheda | 4 |
| Impostazione dell'orologio | 4 |
| Rimozione del pannello anteriore | 5 |
| Installazione del pannello anteriore | 5 |
| Inserimento del disco nell'apparecchio | 5 |
| Estrazione del disco | 5 |

Posizione dei comandi e operazioni di base

| | |
|---|---|
| Unità principale. | 6 |
| Telecomando a scheda RM-X151 | 6 |
| Ricerca di un brano — Quick-BrowZer | 8 |

CD

| | |
|--|---|
| Voci del display | 9 |
| Riproduzione ripetuta e in ordine casuale. | 9 |

Radio

| | |
|---|----|
| Memorizzazione e ricezione delle stazioni | 9 |
| Memorizzazione automatica — BTM | 9 |
| Memorizzazione manuale | 9 |
| Ricezione delle stazioni memorizzate. | 9 |
| Sintonizzazione automatica | 10 |
| RDS | 10 |
| Panoramica | 10 |
| Impostazione dei modi AF e TA. | 10 |
| Selezione del modo PTY | 11 |
| Impostazione di CT. | 11 |

iPod

| | |
|--|----|
| Riproduzione tramite un iPod | 12 |
| Riproduzione di brani | 12 |
| Voci del display | 12 |
| Impostazione del modo di riproduzione | 13 |
| Riproduzione ripetuta e in ordine casuale. | 13 |

Altre funzioni

| | |
|--|----|
| Modifica delle impostazioni audio | 14 |
| Regolazione delle caratteristiche dell'audio | 14 |
| Personalizzazione della curva dell'equalizzatore — EQ3 | 14 |
| Regolazione delle voci di impostazione — SET | 15 |
| Uso di apparecchi opzionali | 16 |
| Apparecchio audio ausiliare. | 16 |
| Telecomando a rotazione RM-X4S | 17 |

Informazioni aggiuntive







| | |
|---|----|
| Precauzioni | 18 |
| Note sui dischi | 18 |
| Ordine di riproduzione di file MP3/WMA/AAC (CD-R/RW). | 19 |
| Informazioni sui file MP3 | 19 |
| Informazioni sui file WMA | 19 |
| Informazioni sui file AAC | 19 |
| Informazioni su iPod | 19 |
| Manutenzione | 20 |
| Rimozione dell'apparecchio. | 21 |
| Caratteristiche tecniche. | 21 |
| Guida alla soluzione dei problemi | 22 |
| Messaggi e indicazioni di errore | 24 |

Congratulazioni!

Complimenti per l'acquisto del presente lettore CD Sony. Durante la guida, è possibile utilizzare le funzioni riportate di seguito.

• Riproduzione di CD

È possibile riprodurre CD-DA (contenenti inoltre CD TEXT), CD-R/CD-RW (file MP3/WMA /AAC (pagina 19)).

| Tipi di dischi | Etichetta sul disco | |
|-------------------|---|---|
| CD-DA |  |  |
| MP3 WMA AAC |  |  |
| |  |  |

• Ricezione radiofonica

– È possibile memorizzare fino a 6 stazioni per banda (FM1, FM2, FM3, MW e LW).

– **BTM** (memorizzazione automatica delle emittenti con sintonia migliore):

l'apparecchio seleziona le stazioni con il segnale più potente e le memorizza.

• Servizi RDS

È possibile utilizzare la stazione FM con RDS (sistema dati radio).

• Funzione di ricerca

Quick-BrowZer: è possibile cercare in modo rapido e semplice un brano su un CD o su un iPod collegato al presente apparecchio (pagina 8).

• Regolazione audio

– **EQ3 stage2**: è possibile scegliere una delle 7 curve dell'equalizzatore preimpostate.

– **DSO** (organizzatore audio dinamico): crea un effetto audio più realistico, mediante sintesi di diffusori virtuali, per enfatizzare l'audio dei diffusori, anche se questi sono installati nella parte inferiore dello sportello.

• Funzionamento tramite iPod

È possibile collegare un iPod tramite l'apposito cavo con connettore dock sulla parte posteriore dell'apparecchio.

• Collegamento di apparecchi ausiliari

Una presa di ingresso AUX nella parte anteriore dell'apparecchio consente il collegamento di un dispositivo audio portatile.

Operazioni preliminari

Azzeramento dell'apparecchio

Prima di utilizzare l'apparecchio per la prima volta, dopo la sostituzione della batteria dell'auto o dopo avere effettuato modifiche ai collegamenti, è necessario azzerare l'apparecchio stesso.

Rimuovere il pannello anteriore, quindi premere il tasto RESET utilizzando un oggetto appuntito, ad esempio una penna a sfera.

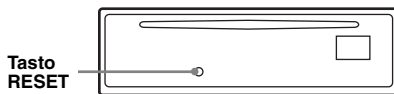

Nota

Premendo il tasto RESET verranno cancellate le impostazioni dell'orologio e alcune funzioni memorizzate.

Preparazione del telecomando a scheda

Prima di utilizzare il telecomando a scheda per la prima volta, rimuovere la protezione.

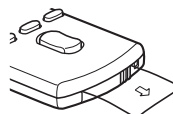

Suggerimento

Per informazioni su come sostituire la pila, vedere "Sostituzione della pila al litio del telecomando a scheda" a pagina 20.

Impostazione dell'orologio

L'orologio mostra l'indicazione digitale dell'ora in base al sistema delle 24 ore.

1 Tenere premuto il tasto di selezione.

Viene visualizzato il display di impostazione.

2 Premere più volte il tasto di selezione fino a visualizzare "CLOCK-ADJ".

3 Premere (SEEK) +.

L'indicazione dell'ora lampeggia.

4 Ruotare la manopola di controllo per impostare l'ora e i minuti.

Per passare da una cifra all'altra dell'indicazione digitale, premere

(SEEK) -/+.

5 Premere il tasto di selezione.

L'impostazione è completata e l'orologio viene attivato.

Per visualizzare l'orologio, premere **(DSPL)**.
Premere di nuovo **(DSPL)** per tornare al display precedente.

Suggerimento

È possibile regolare l'orologio automaticamente tramite la funzione RDS (pagina 11).

Rimozione del pannello anteriore

Per evitare il furto dell'apparecchio, è possibile estrarne il pannello anteriore.

Segnale di avvertimento

Se la chiave di accensione viene impostata sulla posizione OFF senza che il pannello anteriore sia stato rimosso, viene emesso per alcuni secondi un segnale acustico di avvertimento. Tale segnale viene emesso solo se è in uso l'amplificatore incorporato.

1 Premere **(OFF)**.

L'apparecchio si spegne.

2 Premere **(OPEN)**.

Il pannello anteriore si apre.

3 Fare scorrere il pannello anteriore verso destra, quindi estrarne l'estremità sinistra evitando di esercitare eccessiva forza.

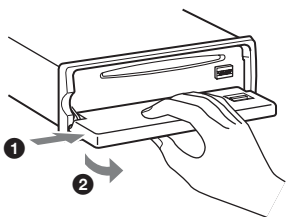

Note

- Non fare cadere il pannello anteriore né esercitare eccessiva pressione su quest'ultimo e sulla finestra del display.
- Non esporre il pannello anteriore a calore, temperature elevate o umidità. Evitare di lasciarlo all'interno di auto parcheggiate oppure su cruscotti e ripiani posteriori.

Installazione del pannello anteriore

Posizionare il foro **(A)** del pannello anteriore nel mandrino **(B)** dell'apparecchio, quindi spingere il lato sinistro verso l'interno evitando di esercitare eccessiva pressione.

Per attivare l'apparecchio, premere **(SOURCE)** sull'apparecchio (o inserire un disco).

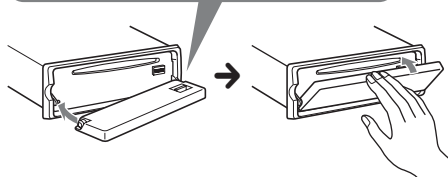
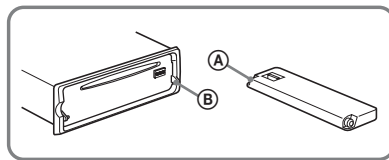

Nota

Non collocare alcun oggetto sulla superficie interna del pannello anteriore.

Inserimento del disco nell'apparecchio

1 Premere **(OPEN)**.

2 Inserire il disco (lato etichetta verso l'alto).

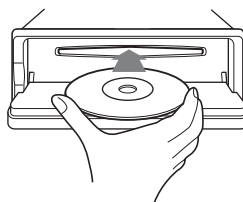

3 Chiudere il pannello anteriore.

La riproduzione viene avviata automaticamente.

Estrazione del disco

1 Premere **(OPEN)**.

2 Premere **▲**.

Il disco viene espulso.

3 Chiudere il pannello anteriore.

Posizione dei comandi e operazioni di base

Unità principale

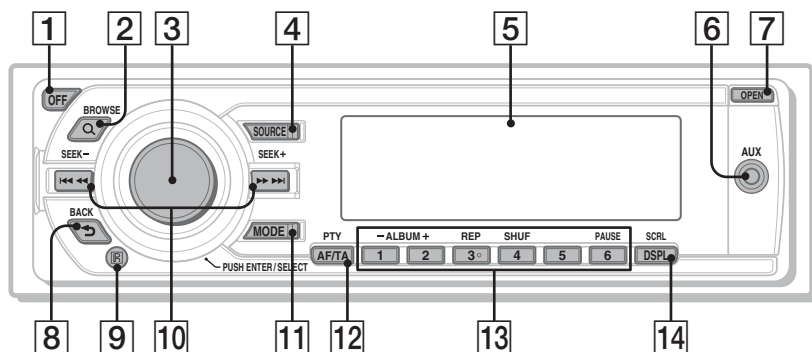

Pannello anteriore rimosso

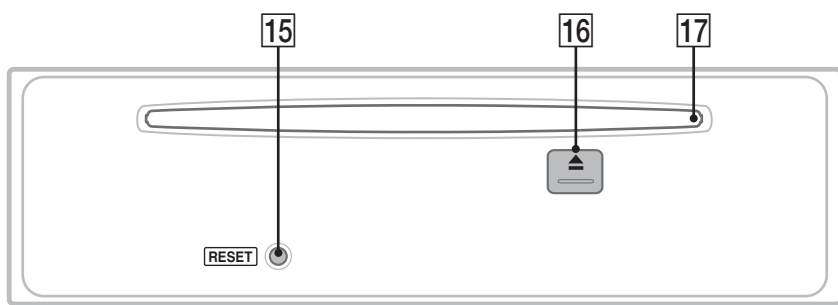

Telecomando a scheda RM-X151

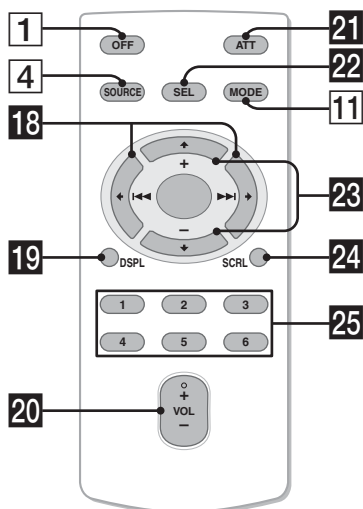

La presente sezione contiene le istruzioni riguardanti la posizione dei comandi e le operazioni di base. Per ulteriori informazioni, vedere le pagine corrispondenti. Per il funzionamento tramite iPod, vedere “iPod” a pagina 12.

I tasti del telecomando a scheda corrispondenti a quelli dell'apparecchio controllano le stesse funzioni.

- 1 Tasto OFF**
Per disattivare l'alimentazione; per arrestare la riproduzione della sorgente.
- 2 Tasto Q (BROWSE)** pagina 8
Per impostare il modo Quick-BrowZer.
- 3 Manopola di controllo/tasto di selezione** pagina 8, 14
Per regolare il volume (ruotare); per selezionare le voci (premere, quindi ruotare).
- 4 Tasto SOURCE**
Per accendere l'apparecchio; per cambiare la sorgente (Radio/CD/iPod/AUX).
- 5 Finestra del display**

6 Presa di ingresso AUX pagina 16
Per collegare un dispositivo audio portatile.

7 Tasto OPEN pagina 5

8 Tasto ↶ (BACK) pagina 8
Per tornare al display precedente.

9 Ricettore del telecomando a scheda

10 Tasti SEEK -/+

CD/iPod:

Per saltare i brani (premere); per saltare i brani in modo continuo (premere, quindi premere di nuovo entro 1 secondo e tenere premuto); per fare retrocedere o fare avanzare rapidamente un brano (tenere premuto).

Radio:

Per sintonizzare le stazioni in modo automatico (premere); per ricercare una stazione manualmente (tenere premuto).

11 Tasto MODE pagina 9, 12

Per selezionare la banda radio (FM/MW/LW); per selezionare il modo di riproduzione dell'iPod.

**12 Tasto AF (frequenze alternative)/
TA (notiziari sul traffico)/
PTY (tipo di programma)** pagina 10, 11

Per impostare le funzioni AF e TA (premere), per selezionare il tipo di programma (PTY) in RDS (tenere premuto).

13 Tasti numerici

CD/iPod:

①/②: ALBUM -/+

Per saltare gli album (premere); per saltare gli album in modo continuo (tenere premuto).

③: REP pagina 9, 13

④: SHUF pagina 9, 13

⑥: PAUSE

Per effettuare una pausa durante la riproduzione. Per annullare l'operazione, premere di nuovo il tasto.

Radio:

Per ricevere le stazioni memorizzate (premere); per memorizzare le stazioni (tenere premuto).

14 Tasto DSPL (display)/SCRL (scorrimento) pagina 9, 10

Per cambiare le voci del display (premere); per scorrere le voci del display (tenere premuto).

15 Tasto RESET pagina 4

16 Tasto ▲ (espulsione) pagina 5
Per estrarre il disco.

17 Alloggiamento del disco pagina 5
Per inserire il disco.

I tasti del telecomando a scheda riportati di seguito corrispondono a tasti/funzioni differenti dell'apparecchio. Prima dell'uso, rimuovere la protezione (pagina 4).

18 Tasti ◀ (◀◀)/▶ (▶▶)

Per controllare il CD/la radio/l'iPod. Stessa funzione di **(SEEK) -/+** sull'apparecchio.

È possibile utilizzare le impostazioni, impostazioni dell'audio e così via mediante **◀ →**.

19 Tasto DSPL (display)

Per cambiare le voci del display.

20 Tasto VOL (volume) +/-

Per regolare il volume.

21 Tasto ATT (attenuazione audio)

Per attenuare l'audio. Per annullare l'operazione, premere di nuovo il tasto.

22 Tasto SEL (selezione)

Equivalente al tasto di selezione sull'apparecchio.

Nel modo Quick-BrowZer, il tasto **(SEL)** (selezione) non è disponibile.

23 Tasti ↑ (+)/↓ (-)

Per controllare il CD/l'iPod. Questi tasti hanno la stessa funzione del tasto **①/②** (ALBUM -/+) sull'apparecchio.

È possibile utilizzare le impostazioni, impostazioni dell'audio e così via mediante **↑ ↓**.

24 Tasto SCRL (scorrimento)

Per scorrere le voci del display.

25 Tasti numerici

Per ricevere le stazioni memorizzate (premere); per memorizzare le stazioni (tenere premuto).

Nota

*Se l'apparecchio viene spento e il display disattivato, non è possibile controllarlo mediante il telecomando a scheda a meno che non venga premuto **(SOURCE)** sull'apparecchio o che non venga inserito un disco per accendere l'apparecchio stesso.*

Ricerca di un brano — Quick-BrowZer

È possibile ricercare un brano contenuto in un CD o nell'iPod in modo semplice, in base alla categoria.

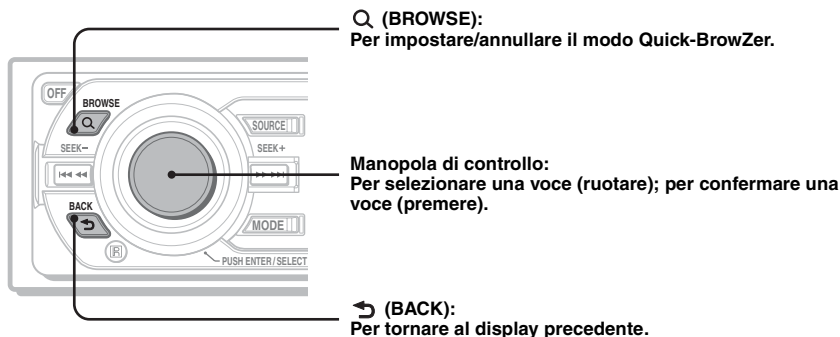

1 Premere Q (BROWSE).

L'apparecchio entra nel modo Quick-BrowZer, quindi viene visualizzato l'elenco delle categorie di ricerca.

Le voci del display variano in base al tipo di iPod o disco.



2 Ruotare la manopala di controllo per selezionare la categoria di ricerca desiderata, quindi premere la manopala di controllo per confermare.



3 Ripetere il punto 2 fino a quando non viene selezionato il brano desiderato.

Viene avviata la riproduzione.

Per tornare al display precedente

Premere ↶ (BACK).

Per annullare il modo Quick-BrowZer

Premere Q (BROWSE).

Nota

Impostando il modo Quick-BrowZer, l'impostazione della riproduzione ripetuta/in ordine casuale viene disattivata.

Voci del display

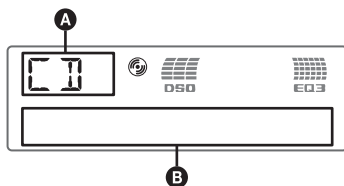

A Sorgente

B Numero di brano/tempo di riproduzione trascorso, nome del disco/nome dell'artista, numero di album*, nome dell'album, titolo del brano, informazioni di testo, orologio

* Il numero dell'album viene visualizzato solo quando si cambia album.

Per cambiare le voci del display **B**, premere **(DSPL)**.

Suggerimento

Le voci visualizzate potrebbero non corrispondere, a seconda del tipo di disco, del formato di registrazione e delle impostazioni effettuate. Per ulteriori informazioni sui file MP3/WMA/AAC, vedere a pagina 19.

Riproduzione ripetuta e in ordine casuale

1 Durante la riproduzione, premere più volte **(3)** (REP) o **(4)** (SHUF) fino a visualizzare l'impostazione desiderata.

| Selezionare | Per riprodurre |
|--------------------|-----------------------------|
| TRACK | un brano in modo ripetuto. |
| ALBUM* | un album in modo ripetuto. |
| SHUF ALBUM* | un album in ordine casuale. |
| SHUF DISC | un disco in ordine casuale. |

* Durante la riproduzione di MP3/WMA/AAC.

Per tornare al modo di riproduzione normale, selezionare "OFF" o "SHUF OFF".

Memorizzazione e ricezione delle stazioni

Attenzione

Per la sintonizzazione delle stazioni durante la guida, utilizzare la funzione BTM (memorizzazione automatica delle emittenti con sintonia migliore) per evitare incidenti.

Memorizzazione automatica — BTM

1 Premere più volte **(SOURCE)** fino a visualizzare "TUNER".

Per cambiare la banda, premere più volte **(MODE)**. È possibile selezionare FM1, FM2, FM3, MW o LW.

2 Tenere premuto il tasto di selezione. Viene visualizzato il display di impostazione.

3 Premere più volte il tasto di selezione fino a visualizzare "BTM".

4 Premere **(SEEK) +**.

L'apparecchio memorizza le stazioni in corrispondenza dei tasti numerici in base all'ordine delle frequenze.

Quando l'impostazione è stata memorizzata, viene emesso un segnale acustico.

Memorizzazione manuale

1 Durante la ricezione della stazione che si desidera memorizzare, tenere premuto un tasto numerico (da **(1)** a **(6)**) fino a visualizzare "MEM".

Nota

Se un'altra stazione viene memorizzata in corrispondenza dello stesso tasto numerico, la stazione memorizzata in precedenza viene sostituita.

Suggerimento

Se viene memorizzata una stazione RDS, viene memorizzata anche l'impostazione AF/TA (pagina 10).

Ricezione delle stazioni memorizzate

1 Selezionare la banda, quindi premere un tasto numerico (da **(1)** a **(6)**).

Sintonizzazione automatica

1 Selezionare la banda, quindi premere (SEEK) +/- per ricercare la stazione.

La ricerca si arresta non appena l'apparecchio riceve una stazione. Ripetere questa procedura fino alla ricezione della stazione desiderata.

Suggerimento

Se si conosce la frequenza della stazione che si desidera ascoltare, tenere premuto (SEEK) +/- per individuare la frequenza approssimativa, quindi premere più volte (SEEK) +/- per sintonizzarsi esattamente sulla frequenza desiderata (sintonizzazione manuale).

RDS

Panoramica

RDS (sistema dati radio) è un servizio che consente alle stazioni radio FM di trasmettere informazioni digitali aggiuntive oltre al normale segnale in radiofrequenza.

Voci del display

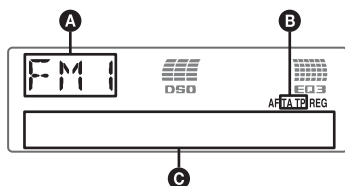

A Banda radio, funzione

B TA/TP*1

C Frequenza*2 (nome del servizio programmi), numero di preselezione, orologio, dati RDS

*1 "TA" lampeggia durante la ricezione di notiziari sul traffico. "TP" si illumina durante la ricezione di una stazione che fornisce programmi sul traffico.

2 Durante la ricezione della stazione RDS, "" è visualizzato a sinistra dell'indicazione della frequenza.

Per cambiare le voci del display **C**, premere (DSPL).

Servizi RDS

Il presente apparecchio fornisce i servizi RDS in modo automatico come segue:

AF (frequenze alternative)

Consente di selezionare e sintonizzare di nuovo la stazione con il segnale più potente. Utilizzando questa funzione, è possibile riprodurre in modo continuo lo stesso programma durante un viaggio di lunga durata, senza la necessità di sintonizzare di nuovo la stessa stazione manualmente.

TA (notiziari sul traffico)/TP (programma sul traffico)

Fornisce le informazioni o i programmi correnti relativi al traffico. Qualsiasi informazione o programma ricevuto interrompe la riproduzione della sorgente selezionata.

PTY (tipo di programma)

Consente di visualizzare il tipo di programma in fase di ricezione, nonché di ricercare il tipo di programma selezionato.

CT (ora)

L'orologio viene regolato mediante i dati CT della trasmissione RDS.

Note

- È possibile che non tutte le funzioni RDS siano disponibili, a seconda del paese o della regione.
- La funzione RDS non è disponibile quando il segnale è troppo debole o se la stazione sintonizzata non trasmette dati RDS.

Impostazione dei modi AF e TA

1 Premere più volte (AF/TA) fino a visualizzare l'impostazione desiderata.

| Selezionare | Per |
|-------------|--------------------------------------|
| AF-ON | attivare AF e disattivare TA. |
| TA-ON | attivare TA e disattivare AF. |
| AF, TA-ON | attivare entrambi i modi AF e TA. |
| AF, TA-OFF | disattivare entrambi i modi AF e TA. |

Memorizzazione di stazioni RDS con impostazione AF e TA

È possibile preselezionare le stazioni RDS insieme all'impostazione AF/TA. Se viene utilizzata la funzione BTM, vengono memorizzate solo le stazioni RDS con la stessa impostazione AF/TA.

Se si utilizza il modo di preselezione manuale, è possibile preselezionare le stazioni RDS e non RDS con impostazioni AF/TA distinte.

- 1 Impostare AF/TA, quindi memorizzare la stazione mediante la funzione BTM o manualmente.

Ricezione dei notiziari di emergenza

Se è attivato il modo AF o TA, gli annunci di emergenza interrompono automaticamente la riproduzione della sorgente selezionata.

Suggerimento

Se si regola il livello del volume durante un notiziario sul traffico, tale livello viene memorizzato per i successivi notiziari sul traffico, indipendentemente dal normale livello del volume.

Mantenimento di un programma regionale — REG

Quando la funzione AF è attivata: le impostazioni predefinite di questo apparecchio limitano la ricezione a una regione specifica, in modo che la stazione sintonizzata non venga sostituita da una stazione regionale dal segnale più potente.

Se si intende lasciare tale area di ricezione regionale, impostare “REG-OFF” nelle impostazioni durante la ricezione FM (pagina 15).

Nota

Questa funzione non è disponibile nel Regno Unito e in altre aree.

Funzione Local Link (solo per il Regno Unito)

Questa funzione consente di selezionare altre stazioni locali della stessa area, anche se non sono memorizzate in corrispondenza dei tasti numerici.

- 1 Durante la ricezione FM, premere un tasto numerico (da ① a ⑥) in corrispondenza del quale è memorizzata una stazione locale.
- 2 Entro 5 secondi, premere nuovamente il tasto numerico della stazione locale.
Ripetere questa procedura fino alla ricezione della stazione locale.

Selezione del modo PTY

- 1 Tenere premuto (AF/TA) (PTY) durante la ricezione FM.



Se la stazione sta trasmettendo dati PTY, viene visualizzato il nome del tipo di programma corrente.

- 2 Premere più volte (AF/TA) (PTY) fino a quando non viene visualizzato il tipo di programma desiderato.
- 3 Premere (SEEK) +/-.
L'apparecchio avvia la ricerca di una stazione che trasmette il tipo di programma selezionato.

Tipi di programma

NEWS (Notiziario), **AFFAIRS** (Attualità), **INFO** (Informazioni), **SPORT** (Sport), **EDUCATE** (Educazione), **DRAMA** (Teatro), **CULTURE** (Cultura), **SCIENCE** (Scienza), **VARIED** (Vari), **POP M** (Musica pop), **ROCK M** (Musica rock), **EASY M** (Musica leggera), **LIGHT M** (Classica leggera), **CLASSICS** (Classica), **OTHER M** (Altri tipi di musica), **WEATHER** (Meteo), **FINANCE** (Finanza), **CHILDREN** (Programmi per bambini), **SOCIAL A** (Sociale), **RELIGION** (Religione), **PHONE IN** (Chat show), **TRAVEL** (Viaggi), **LEISURE** (Divertimento e tempo libero), **JAZZ** (Musica jazz), **COUNTRY** (Musica country), **NATION M** (Musica nazionale), **OLDIES** (Musica anni 50/60), **FOLK M** (Musica folk), **DOCUMENT** (Documentari)

Nota

Non è possibile utilizzare questa funzione in paesi/regioni in cui non sono disponibili i dati PTY.

Impostazione di CT

- 1 Impostare “CT-ON” nelle impostazioni (pagina 15).

Nota

- La funzione CT potrebbe non essere disponibile anche durante la ricezione di una stazione RDS.
- L'ora impostata mediante la funzione CT e l'ora corrente potrebbero non corrispondere.

iPod

Riproduzione tramite un iPod

Se si collega un iPod al connettore dock situato sulla parte posteriore dell'apparecchio, è possibile ascoltare la musica tramite i diffusori dell'auto, controllando l'iPod dall'apparecchio stesso.

Note

- Se un iPod viene collegato al connettore dock, non è possibile effettuare le operazioni sull'iPod stesso.
- Prima di collegare l'iPod al connettore dock, accertarsi di abbassare il volume dell'apparecchio.

Riproduzione di brani

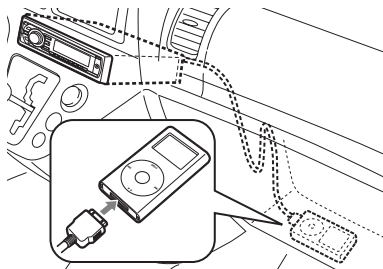

1 Collegare l'iPod al connettore dock.

L'iPod si accende automaticamente e sul relativo display appare la seguente schermata.



I brani contenuti nell'iPod vengono riprodotti automaticamente a partire dal punto in cui è stata interrotta la riproduzione.

Se è già collegato un iPod, per avviare la riproduzione, premere più volte **(SOURCE)** fino a visualizzare "IPOD".

2 Premere **(MODE)** per selezionare il modo di riproduzione.

Il modo cambia come riportato di seguito:

Resuming Mode → **Album Mode** → **Track Mode** → **Podcast Mode** → **Genre Mode** → **Playlist Mode** → **Artist Mode**

3 Regolare il volume.

Premere **(OFF)** per arrestare la riproduzione.

Suggerimenti

- Quando l'iPod è collegato al connettore dock, viene impostato il modo di ripristino. Nel modo di ripristino, la pressione di **(3)** (REP) o **(4)** (SHUF) non implica l'attivazione di alcuna funzione. Se il modo di ripristino viene disattivato, le funzioni attivabili mediante la pressione di **(MODE)** o **(1)/(2)** (ALBUM -/+) sono disponibili per la modifica del modo di riproduzione.
- Quando la chiave d'accensione è impostata sulla posizione ACC o l'apparecchio è acceso, l'iPod viene ricaricato.
- Se l'iPod viene scollegato durante la riproduzione, nel display dell'apparecchio viene visualizzato "NO IPOD".

Voci del display

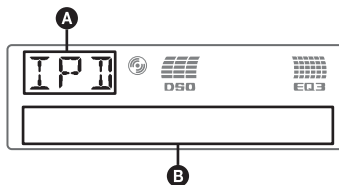

- A** Indicazione di sorgente (iPod)
- B** Numero del brano/dell'album/del podcast/dell'artista/della playlist/del genere, nome del brano/dell'artista/dell'album, tempo di riproduzione trascorso, orologio

Per cambiare le voci del display **B**, premere **(DSPL)**.

Nota

È possibile che alcune lettere memorizzate nell'iPod non vengano visualizzate in modo corretto.

Impostazione del modo di riproduzione

1 Durante la riproduzione, premere (MODE).

Il modo cambia come riportato di seguito:
Album Mode → **Track Mode** →
Podcast Mode* → **Genre Mode** →
Playlist Mode → **Artist Mode**

* È possibile che non venga visualizzato, a seconda dell'impostazione dell'iPod.

Come saltare album, podcast, generi, playlist e artisti

| Per | Premere |
|----------------------------|--|
| Saltare | (1)/(2) (ALBUM -/+) [premere una volta per ogni brano] |
| Saltare senza interruzioni | (1)/(2) (ALBUM -/+) [tenere premuto fino al punto desiderato] |

Riproduzione ripetuta e in ordine casuale

1 Durante la riproduzione, premere più volte (3) (REP) o (4) (SHUF) fino a visualizzare l'impostazione desiderata.

| Selezionare | Per riprodurre |
|---------------|-----------------------------------|
| ↶ TRACK | un brano in modo ripetuto. |
| ↶ ALBUM | un album in modo ripetuto. |
| ↶ PODCAST | un podcast in modo ripetuto. |
| ↶ ARTIST | un artista in modo ripetuto. |
| ↶ PLAYLIST | una playlist in modo ripetuto. |
| ↶ GENRE | un genere in modo ripetuto. |
| SHUF ALBUM | un album in ordine casuale. |
| SHUF ARTIST | un artista in ordine casuale. |
| SHUF PLAYLIST | una playlist in ordine casuale. |
| SHUF GENRE | un genere in ordine casuale. |
| SHUF DEVICE | un dispositivo in ordine casuale. |

Per tornare al modo di riproduzione normale, selezionare "↶ OFF" o "SHUF OFF".

Nota

Se durante la riproduzione del podcast viene premuto (4) (SHUF), verrà riprodotto solo il primo contenuto.

Altre funzioni

Modifica delle impostazioni audio

Regolazione delle caratteristiche dell'audio

1 Premere più volte il tasto di selezione fino a visualizzare la voce desiderata.

2 Ruotare la manopola di controllo per regolare la voce selezionata.

Dopo 3 secondi, l'impostazione è completata e il display torna al modo di riproduzione/ricezione normale.

È possibile impostare le seguenti voci (per ulteriori informazioni, consultare la pagina di riferimento):

“●” indica le impostazioni predefinite.

EQ3

Per selezionare un tipo di equalizzatore: “XPLOD” (●), “VOCAL”, “EDGE”, “CRUISE”, “SPACE”, “GRAVITY”, “CUSTOM” o “OFF”.

DSO*1

Per selezionare il modo DSO: “1”, “2” (●), “3” o “OFF”. Maggiore è il numero, più enfatizzato sarà l'effetto.

LOW*2, MID*2, HI*2 (pagina 14)

Per personalizzare la curva dell'equalizzatore.

BAL (bilanciamento)

Per regolare il bilanciamento dei diffusori destro e sinistro: “RIGHT-10” – “CENTER” (●) – “LEFT-10”

FAD (attenuatore)

Per regolare il bilanciamento dei diffusori anteriore e posteriore: “FRONT-10” – “CENTER” (●) – “REAR-10”

SUB*3 (volume del subwoofer)

Per regolare il volume del subwoofer: “+10 dB” – “0 dB” (●) – “-10 dB”
 (“ATT” viene visualizzato con il valore minimo.)

AUX*4 (livello AUX)

Per regolare il livello del volume di ciascun apparecchio ausiliario collegato. Questa impostazione elimina la necessità di regolare il livello del volume tra sorgenti diverse (pagina 16).

Livello regolabile: “+18 dB” – “0 dB” (●) – “-8 dB”

*1 Se il sintonizzatore viene selezionato come sorgente, l'impostazione predefinita è “OFF”.

*2 Se la funzione EQ3 è attivata.

*3 Quando l'uscita audio è impostata su “SUB-OUT” (pagina 15).

*4 Se è attivata la sorgente AUX.

Personalizzazione della curva dell'equalizzatore — EQ3

L'opzione “CUSTOM” di EQ3 consente di effettuare impostazioni dell'equalizzatore personalizzate.

1 Selezionare una sorgente, quindi premere più volte il tasto di selezione per selezionare “EQ3”.

2 Ruotare la manopola di controllo per selezionare “CUSTOM”.

3 Premere più volte il tasto di selezione fino a visualizzare “LOW”, “MID” o “HI”.

4 Ruotare la manopola di controllo per regolare la voce selezionata.

Il livello del volume può essere regolato per unità di 1 dB da -10 dB a +10 dB.



Ripetere i punti 3 e 4 per regolare la curva dell'equalizzatore.

Per ripristinare la curva dell'equalizzatore impostata in fabbrica, tenere premuto il tasto di selezione prima del completamento dell'impostazione.

Dopo 3 secondi, l'impostazione è completata e il display torna al modo di riproduzione/ricezione normale.

Suggerimento

È possibile regolare anche altri tipi di equalizzatore.

Regolazione delle voci di impostazione — SET

- 1 Tenere premuto il tasto di selezione.**
Viene visualizzato il display di impostazione.
- 2 Premere più volte il tasto di selezione fino a visualizzare la voce desiderata.**
- 3 Ruotare la manopola di controllo per selezionare l'impostazione (ad esempio "ON" o "OFF").**
- 4 Tenere premuto il tasto di selezione.**
L'impostazione è completata e il display torna al modo di riproduzione/ricezione normale.

Nota

Le voci visualizzate sono diverse, a seconda della sorgente e dell'impostazione.

È possibile impostare le seguenti voci (per ulteriori informazioni, consultare la pagina di riferimento):

“●” indica le impostazioni predefinite.

CLOCK-ADJ (regolazione dell'orologio)
(pagina 4)

CT (ora)

Per impostare “CT-ON” o “CT-OFF” (●)
(pagina 10, 11).

BEEP

Per impostare “BEEP-ON” (●) o “BEEP-OFF”.

AUX-A*1 (audio AUX)

Per attivare la visualizzazione della sorgente AUX “AUX-A-ON” (●) o “AUX-A-OFF”
(pagina 16).

A.OFF (spegnimento automatico)

Per spegnere automaticamente l'apparecchio dopo un intervallo di tempo prestabilito dallo spegnimento dell'apparecchio stesso.

- “A.OFF-NO” (●), “A.OFF-30S (secondi)”, “A.OFF-30M (minuti)” o “A.OFF-60M (minuti)”.

SUB/REAR*1

Consente di impostare l'uscita audio.

- “SUB-OUT” (●): per trasmettere il segnale a un subwoofer.
- “REAR-OUT”: per trasmettere il segnale a un amplificatore di potenza.

DEMO (dimostrazione)

Per impostare “DEMO-ON” (●) o “DEMO-OFF”.

DIMMER

Consente di modificare la luminosità del display.

- “DIMMER-AT” (●): per ridurre automaticamente la luminosità del display quando vengono accesi i fari.
- “DIMMER-OFF”: per disattivare l'attenuatore di luminosità.
- “DIMMER-ON”: per ridurre la luminosità del display.

CONTRAST

Consente di regolare il contrasto del display. È possibile impostare il livello di contrasto in 7 incrementi.

M.DSPL (display in movimento)

Per selezionare il modo del display in movimento.

- “M.DSPL-SA” (●): per visualizzare i modelli in movimento e l'analizzatore spettrale.
- “M.DSPL-ON”: per visualizzare i modelli in movimento.
- “M.DSPL-OFF”: per disattivare il display in movimento.

A.SCRL (scorrimento automatico)

Consente di fare scorrere automaticamente le voci visualizzate composte da molti caratteri quando si cambia disco/album/brano.

- “A.SCRL-ON” (●): per attivare lo scorrimento.
- “A.SCRL-OFF”: per disattivare lo scorrimento.

LOCAL (modo di ricerca locale)

– “LOCAL-ON”: per eseguire la ricezione solo delle stazioni con segnali più forti.

- “LOCAL-OFF” (●): per eseguire la ricezione normale.

MONO*2 (modo monofonico)

Per migliorare la ricezione FM, selezionare il modo di ricezione monofonico.

- “MONO-ON”: per ascoltare le trasmissioni stereo in monofonia.
- “MONO-OFF” (●): per ascoltare le trasmissioni stereo in stereofonia.

REG*2 (regionale)

Per impostare “REG-ON” (●) o “REG-OFF”
(pagina 11).

LPF*3 (filtro passa basso)

Consente di selezionare la frequenza di taglio del subwoofer: “LPF OFF” (●), “LPF125Hz” o “LPF 78Hz”.

continua alla pagina successiva →

LOUD (enfasi dei bassi)

Per consentire un ascolto più chiaro a livelli di volume ridotti.

- “LOUD-ON”: per enfatizzare i bassi e gli acuti.
- “LOUD-OFF” (●) : per non enfatizzare i bassi e gli acuti.

BTM (pagina 9)

*1 Se l'apparecchio è spento.

*2 Durante la ricezione FM.

*3 Quando l'uscita audio è impostata su “SUB-OUT” (pagina 15).

Uso di apparecchi opzionali

Apparecchio audio ausiliare

Collegando un dispositivo audio portatile opzionale alla prese di ingresso AUX (minipresa stereo) sull'apparecchio e quindi selezionando la sorgente, è possibile ascoltare l'audio del dispositivo portatile mediante i diffusori dell'auto. Il livello del volume è regolabile per intervenire sulle differenze fra l'apparecchio e il dispositivo audio portatile. Seguire la seguente procedura:

Collegamento del dispositivo audio portatile

- 1 Spegner il dispositivo audio portatile.
- 2 Abbassare il volume sull'apparecchio.
- 3 Effettuare il collegamento all'apparecchio.

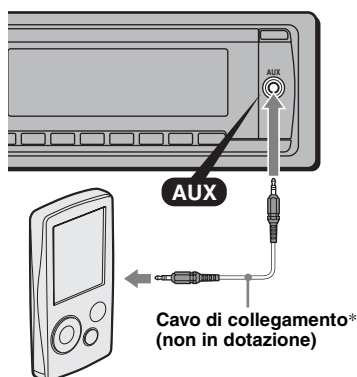

* Assicurarsi di utilizzare una spina dritta.

Regolazione del livello del volume

Regolare il volume di ogni apparecchio audio collegato prima della riproduzione.

- 1 Abbassare il volume sull'apparecchio.
- 2 Premere più volte (SOURCE) fino a visualizzare “AUX”.
Viene visualizzato “AUX FRONT IN”.
- 3 Avviare la riproduzione del dispositivo audio portatile ad un volume moderato.
- 4 Impostare sull'apparecchio il consueto volume di ascolto.
- 5 Regolare il livello di ingresso (pagina 14).

Telecomando a rotazione RM-X4S

Applicazione dell'etichetta

Applicare l'etichetta delle indicazioni in base al modo in cui si desidera montare il telecomando a rotazione.

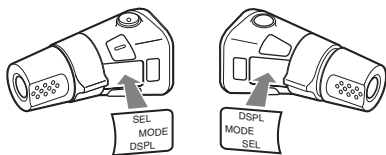

Individuazione dei comandi

I tasti del telecomando a rotazione corrispondenti a quelli dell'apparecchio controllano le stesse funzioni.

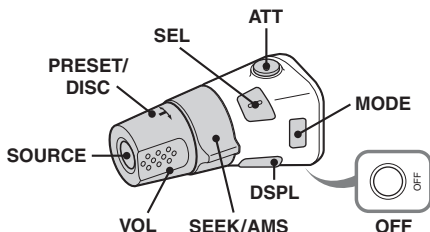

I comandi riportati di seguito del telecomando a rotazione richiedono operazioni diverse da quelle dell'apparecchio.

- **Tasto ATT (attenuazione audio)**
Per attenuare l'audio. Per annullare l'operazione, premere di nuovo il tasto.
- **Tasto SEL (selezione)**
Equivale al tasto di selezione sull'apparecchio. Nel modo Quick-BrowZer, il tasto **(SEL)** (selezione) non è disponibile.
- **Comando PRESET/DISC**
CD/iPod: stessa funzione di **(1) / (2)** (ALBUM -/+) sull'apparecchio (premere e ruotare).
Radio: per ricevere le stazioni memorizzate (premere e ruotare)
- **Comando VOL (volume)**
Stessa funzione della manopola di controllo sull'apparecchio (ruotare).
- **Comando SEEK/AMS**
Stessa funzione dei tasti **(SEEK) -/+** sull'apparecchio (ruotare oppure ruotare e mantenere in posizione).
- **Tasto DSPL (display)**
Per cambiare le voci del display.

Modifica della direzione operativa

La direzione operativa dei comandi è impostata in fabbrica come illustrato di seguito.

Per aumentare

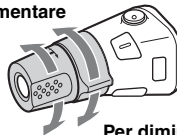

Per diminuire

Se si desidera montare il telecomando a rotazione sul lato destro del piantone di guida, è possibile invertire la direzione operativa dei comandi.

- 1 Tenendo premuto il comando VOL, tenere premuto **(SEL)**.

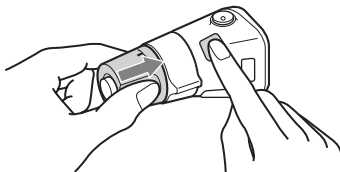

Informazioni aggiuntive

Precauzioni

- Se l'auto è stata parcheggiata in un luogo esposto a luce solare diretta, attendere che l'apparecchio si raffreddi prima di utilizzarlo.
- L'antenna elettrica si estende automaticamente durante il funzionamento dell'apparecchio.

Formazione di condensa

Nei giorni di pioggia o in zone estremamente umide, è possibile che all'interno delle lenti e del display dell'apparecchio si formi della condensa. Di conseguenza, l'apparecchio potrebbe non funzionare correttamente. In tal caso, rimuovere il disco e attendere per circa un'ora fino a quando l'umidità non sia evaporata completamente.

Per mantenere una qualità audio elevata

Prestare attenzione a non versare bibite o altri liquidi sull'apparecchio o sui dischi.

Note sui dischi

- Per mantenere puliti i dischi, non toccarne la superficie. Afferrare i dischi dal bordo.
- Riporre i dischi nell'apposita custodia o nell'apposito contenitore quando non vengono utilizzati.
- Non esporre i dischi a calore o a temperature elevate. Evitare di lasciarli all'interno di auto parcheggiate oppure su cruscotti e ripiani posteriori.
- Non incollare etichette né utilizzare dischi con residui di colla o inchiostro. Se vengono utilizzati questi tipi di disco, i residui possono causare l'arresto del disco, provocando problemi di funzionamento o rovinando il disco stesso.



- Non utilizzare dischi su cui sono applicati etichette o adesivi. Utilizzando tali dischi, è possibile che si verifichino i seguenti problemi di funzionamento:
 - Impossibilità di estrarre il disco (staccandosi dal disco, l'etichetta o l'adesivo causano l'incepimento del meccanismo di espulsione).
 - Impossibilità di leggere correttamente i dati audio (ad esempio, la riproduzione salta oppure è impossibile riprodurre) poiché il restringimento dovuto al calore dell'etichetta o dell'adesivo ha provocato la deformazione del disco.

- Non riprodurre dischi dalla forma irregolare (ad esempio a forma di cuore, quadrato o stella) con questo apparecchio, onde evitare problemi di funzionamento all'apparecchio stesso. Non utilizzare questo genere di dischi.
- Non è possibile riprodurre CD da 8 cm.
- Prima della riproduzione, pulire i dischi con un panno apposito disponibile in commercio. Pulire il disco procedendo dal centro verso l'esterno. Non utilizzare solventi quali benzene, acquaragia, detergenti disponibili in commercio o spray antistatici per dischi analogici.



Note sui dischi CD-R/CD-RW

- È possibile che alcuni CD-R/CD-RW (a seconda dell'apparecchio utilizzato per la registrazione o delle condizioni del disco) non possano essere riprodotti mediante il presente apparecchio.
- Non è possibile riprodurre dischi CD-R/CD-RW non finalizzati.
- L'apparecchio è compatibile con il formato ISO 9660 livelli 1/2, Joliet/Romeo nel formato di espansione e multisessione.
- Numero massimo di:
 - cartelle (album): 150, incluse la cartella radice e le cartelle vuote.
 - file (brani) e cartelle contenuti in un disco: 300 (se il nome di una cartella/di un file contiene molti caratteri, è possibile che tale numero sia inferiore a 300).
 - caratteri visualizzabili per un nome di cartella/file: 32 (Joliet) o 64 (Romeo).
- Se il disco è registrato in multisessione, viene riconosciuto e riprodotto solo il primo brano nel formato della prima sessione (tutti gli altri formati vengono ignorati). La priorità del formato è CD-DA e MP3/WMA/AAC.
 - Se il primo brano è un CD-DA, solo il CD-DA della prima sessione viene riprodotto.
 - Diversamente, viene riprodotta la sessione MP3/WMA/AAC. Se il disco non contiene dati in questi formati, viene visualizzato "NO MUSIC".

Dischi audio codificati mediante tecnologie di protezione dei diritti d'autore

Questo prodotto è stato progettato per la riproduzione di dischi conformi allo standard CD (Compact Disc).

Recentemente, alcune case discografiche hanno lanciato sul mercato vari dischi audio codificati mediante tecnologie di protezione dei diritti d'autore. Si noti che alcuni di questi dischi non sono conformi allo standard CD e pertanto non è possibile riprodurli utilizzando il presente prodotto.

Nota sui DualDisc

Un DualDisc è un disco a due lati che abbinava materiale registrato su DVD su un lato e materiale audio digitale sull'altro. Tuttavia, poiché il lato del materiale audio non è conforme allo standard del Compact Disc (CD), la riproduzione su questo prodotto non è garantita.

Ordine di riproduzione di file MP3/WMA/AAC (CD-R/RW)

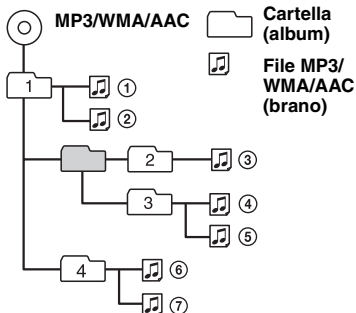

Informazioni sui file MP3

- MP3, acronimo di MPEG-1 Audio Layer-3, è un formato standard di compressione dei file musicali che consente di comprimere i dati audio di un CD fino a circa 1/10 delle dimensioni originali.
- I tag ID3 versioni 1.0, 1.1, 2.2, 2.3 e 2.4 sono relativi solo ai file MP3. Il tag ID3 è composto da 15/30 caratteri (1.0 e 1.1) o da 63/126 caratteri (2.2, 2.3 e 2.4).
- Durante l'assegnazione di un nome a un file MP3, assicurarsi di aggiungere al nome del file l'estensione ".mp3".
- Durante la riproduzione di un file MP3 VBR (velocità di trasmissione variabile) o mentre si procede rapidamente in avanti/all'indietro, è possibile che il tempo di riproduzione trascorso non venga visualizzato correttamente.

Nota

Se viene riprodotto un file MP3 ad alta velocità di trasmissione, ad esempio 320 kbps, è possibile che l'audio sia soggetto a interruzioni.

Informazioni sui file WMA

- WMA, l'acronimo di Windows Media Audio, è un formato standard di compressione dei file musicali che consente di comprimere i dati audio di un CD fino a circa 1/22* delle dimensioni originali.
- I tag WMA contengono 63 caratteri.
- Durante l'assegnazione di un nome a un file WMA, assicurarsi di aggiungere al nome del file l'estensione ".wma".

- Durante la riproduzione di un file WMA VBR (velocità di trasmissione variabile) o mentre si procede rapidamente in avanti/all'indietro, è possibile che il tempo di riproduzione trascorso non venga visualizzato correttamente.

* solo per 64 Kbps

Nota

Non è supportata la riproduzione dei file WMA riportati di seguito.

- file con compressione senza perdita di dati
- file protetti da copyright

Informazioni sui file AAC

- AAC, l'acronimo di Advanced Audio Coding, è un formato standard di compressione dei file musicali che consente di comprimere i dati audio di un CD fino a circa 1/11* delle dimensioni originali.
- Il tag AAC è composto da 126 caratteri.
- Durante l'assegnazione di un nome a un file AAC, assicurarsi di aggiungere al nome del file l'estensione ".m4a".
- Durante la riproduzione di un file AAC VBR (velocità di trasmissione variabile) o mentre si procede rapidamente in avanti/all'indietro, è possibile che il tempo di riproduzione trascorso non venga visualizzato correttamente.

* solo per 128 Kbps

Nota

Non è supportata la riproduzione dei file AAC riportati di seguito.

- file con compressione senza perdita di dati
- file protetti da copyright

Informazioni su iPod

È possibile utilizzare il presente apparecchio con il tipo di connettore dock iPod, iPod photo, iPod mini e iPod nano con le seguenti versioni software. Non è possibile garantire il funzionamento con le versioni precedenti quelle elencate.

- iPod di quarta generazione: Ver.3.1.1
- iPod di quinta generazione: Ver.1.2.1
- iPod photo: Ver.1.2.1
- iPod mini: Ver.1.4.1
- iPod nano di prima generazione: Ver.1.3.1
- iPod nano di seconda generazione: Ver.1.1.3
- iPod classic: Ver.1.0PC
- iPod nano di terza generazione: Ver.1.0PC
- iPod touch: Ver.1.1.1

(La funzione video di iPod di quinta generazione, iPod classic e iPod nano di terza generazione, la funzione foto di iPod photo e le funzioni diverse da quelle musicali di iPod touch non sono supportate.)

Per gli utenti negli Stati Uniti, per ulteriori informazioni visitare il seguente sito Web:
<http://www.xplodsony.com>

Per eventuali domande o problemi riguardanti l'apparecchio non trattati nel presente manuale, rivolgersi al più vicino rivenditore Sony.

Manutenzione

Sostituzione della pila al litio del telecomando a scheda

In condizioni normali, la pila dura circa 1 anno (il ciclo di vita può risultare più breve in funzione delle condizioni di utilizzo).

Quando la pila si scarica, il raggio d'azione del telecomando a scheda risulta ridotto. Sostituire la pila con una pila al litio CR2025 nuova. L'uso di pile diverse potrebbe comportare il rischio di incendi o esplosioni.

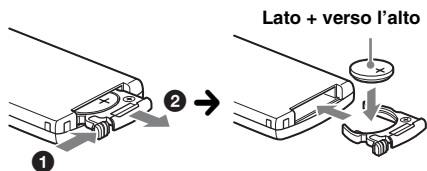

Note sulla pila al litio

- Tenere la pila al litio fuori dalla portata dei bambini. Se la pila viene ingerita, consultare immediatamente un medico.
- Pulire la pila con un panno asciutto per assicurare un perfetto contatto.
- Assicurarsi di rispettare la corretta polarità durante l'inserimento della pila.
- Non afferrare la pila con pinze di metallo, in quanto potrebbe verificarsi un corto circuito.

AVVERTENZA

La batteria può esplodere se usata scorrettamente. Pertanto, non deve essere ricaricata, smontata o gettata nel fuoco.

Sostituzione del fusibile

Per la sostituzione del fusibile, assicurarsi di utilizzare un fusibile dello stesso amperaggio di quello indicato sull'originale. Se il fusibile si brucia, controllare i collegamenti dell'alimentazione e sostituire il fusibile. Se dopo la sostituzione il fusibile si brucia di nuovo, è possibile che si tratti di un problema interno. In tal caso, rivolgersi al più vicino rivenditore Sony.

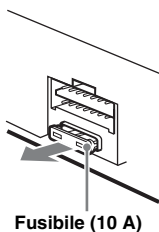

Pulizia dei connettori

Se i connettori tra l'apparecchio e il pannello anteriore sono sporchi, l'apparecchio potrebbe non funzionare correttamente. Per evitare questo problema, aprire il pannello anteriore, rimuoverlo (pagina 5), quindi pulire i connettori con un batuffolo di cotone. Non esercitare forza eccessiva. Diversamente, i connettori potrebbero venire danneggiati.

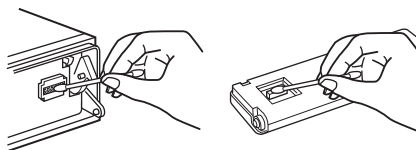

Unità principale

Lato posteriore del pannello anteriore

Note

- Per motivi di sicurezza, spegnere il motore prima di pulire i connettori e rimuovere la chiave dal blocchetto di accensione.
- Non toccare mai direttamente i connettori con le dita o con oggetti di metallo.

Rimozione dell'apparecchio

1 Rimuovere la cornice protettiva.

- 1 Rimuovere il pannello anteriore (pagina 5).
- 2 Afferrare entrambe le estremità della cornice di protezione, quindi estrarla.

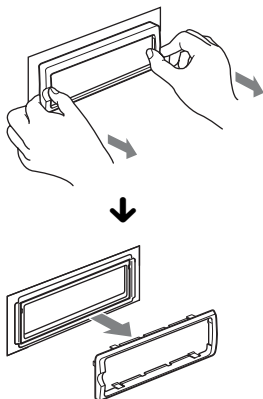

2 Rimuovere l'apparecchio.

- 1 Inserire contemporaneamente entrambe le chiavi di rilascio fino a farle scattare in posizione.

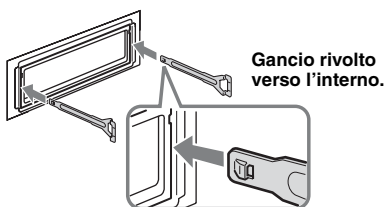

- 2 Estrarre le chiavi di rilascio per sbloccare l'apparecchio.

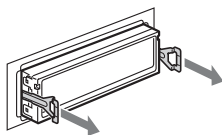

- 3 Rimuovere l'apparecchio dalla struttura facendolo scorrere.

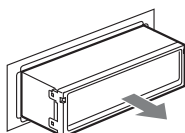

Caratteristiche tecniche

Lettoce CD

Rapporto segnale-rumore: 120 dB
Risposta in frequenza: 10 – 20.000 Hz
Wow e flutter: al di sotto del limite misurabile

Sintonizzatore*

FM

Gamma di frequenze: 87,5 – 108,0 MHz

Terminale dell'antenna:

Connettore dell'antenna esterna

Frequenza intermedia: 10,7 MHz/450 kHz

Sensibilità utilizzabile: 9 dBf

Selettività: 75 dB a 400 kHz

Rapporto segnale-rumore: 67 dB (stereo),
69 dB (mono)

Distorsione armonica a 1 kHz: 0,5 % (stereo),
0,3 % (mono)

Separazione: 35 dB a 1 kHz

Risposta in frequenza: 30 – 15.000 Hz

MW/LW

Gamma di frequenze:

MW: 531 – 1.602 kHz

LW: 153 – 279 kHz

Terminale dell'antenna:

Connettore dell'antenna esterna

Frequenza intermedia: 10,7 MHz/450 kHz

Sensibilità: MW: 30 µV, LW: 40 µV

** di cui al par. 3 dell'Allegato A al D.M. 25/06/85 e al par. 3 dell'Allegato 1 al D.M. 27/08/87*

Amplificatore di potenza

Uscite: uscite diffusori (connettori a tenuta)

Impedenza diffusori: 4 – 8 ohm

Potenza di uscita massima: 52 W × 4 (a 4 ohm)

continua alla pagina successiva →

Generali

Uscite:

- Terminale delle uscite audio (possibilità di selezione tra anteriore, subwoofer/posteriore)
- Terminale di controllo del relè dell'antenna elettrica
- Terminale di controllo dell'amplificatore di potenza

Ingressi:

- Terminale di controllo ATT del telefono
- Terminale di ingresso del telecomando
- Terminale di ingresso dell'antenna
- Presa di ingresso AUX (minipresa stereo)
- Terminale di ingresso dei segnali iPod (connettore dock)

Comandi dei toni:

- Bassi: ± 10 dB a 60 Hz (XPLOD)
- Medi: ± 10 dB a 1 kHz (XPLOD)
- Alti: ± 10 dB a 10 kHz (XPLOD)

Requisiti di alimentazione: batteria auto da 12 V CC (massa negativa)

Dimensioni: circa 178 × 50 × 180 mm (l/a/p)

Dimensioni di montaggio: circa 182 × 53 × 162 mm (l/a/p)

Peso: circa 1,3 kg

Accessori in dotazione:

- Telecomando a scheda: RM-X151
- Elementi per l'installazione e i collegamenti (1 set)

Accessorio opzionale:

- Telecomando a rotazione: RM-X4S

È possibile che il rivenditore non tratti alcuni degli accessori di cui sopra. Per ulteriori informazioni, rivolgersi al rivenditore.

Tecnologia di codifica audio MPEG Layer-3 e brevetti su licenza del Fraunhofer IIS e della Thomson.

Questo prodotto è tutelato da specifici diritti di proprietà intellettuale di Microsoft Corporation. L'uso o la distribuzione della tecnologia in questione al di fuori del presente prodotto sono vietati senza apposita licenza concessa da Microsoft o da una filiale Microsoft autorizzata.

Il design e le caratteristiche tecniche sono soggetti a modifiche senza preavviso.



- Determinati circuiti stampati non contengono ritardanti alla fiamma alogenati.
- Le parti estetiche non contengono ritardanti alla fiamma alogenati.
- Come materiale di riempimento per l'imballaggio viene utilizzata carta.

Guida alla soluzione dei problemi

Fare riferimento alla seguente lista di verifica per risolvere la maggior parte dei problemi che si potrebbero verificare durante l'uso di questo apparecchio.

Prima di esaminare l'elenco che segue, verificare le procedure di collegamento e d'uso dell'apparecchio.

Generali

L'apparecchio non riceve alimentazione.

- Verificare i collegamenti. Se questi sono corretti, controllare il fusibile.
- Se l'apparecchio viene spento e il display disattivato, non è possibile utilizzarlo mediante il telecomando. → Accendere l'apparecchio.

L'antenna elettrica non si estende.

L'antenna elettrica non dispone di scatola a relè.

L'audio non viene emesso.

- Il volume è troppo basso.
- È attivata la funzione ATT o la funzione ATT del telefono (se il cavo di interfaccia di un telefono per auto è collegato al cavo ATT).
- La posizione del comando di attenuazione "FAD" non è appropriata per un sistema a 2 diffusori.

Non viene emesso alcun segnale acustico.

- Il segnale acustico è disattivato (pagina 15).
- Un amplificatore di potenza opzionale è collegato e l'amplificatore incorporato non viene utilizzato.

Il contenuto della memoria è stato cancellato.

- È stato premuto il tasto RESET. → Reinserire i dati in memoria.
- Il cavo di alimentazione o la pila sono stati scollegati.
- Il cavo di alimentazione non è collegato correttamente.

Le stazioni memorizzate e l'ora esatta sono cancellate.

Si è bruciato il fusibile.

Quando si cambia la posizione della chiave di accensione, viene emesso un disturbo.

I cavi non sono collegati correttamente al connettore di alimentazione accessoria dell'auto.

Durante la riproduzione o la ricezione, viene attivato il modo di dimostrazione.

Se non viene eseguita alcuna operazione per 5 minuti quando è impostata la funzione "DEMO-ON", viene attivato il modo di dimostrazione.

→ Impostare "DEMO-OFF" (pagina 15).

Il display viene disattivato/non viene visualizzato nella relativa finestra.

- L'attenuatore di luminosità è impostato su "DIMMER-ON" (pagina 15).
- Il display scompare tenendo premuto **OFF**. → Tenere premuto **OFF** sull'apparecchio fino a visualizzare il display.
- I connettori sono sporchi (pagina 20).

La funzione di spegnimento automatico non è operativa.

L'apparecchio è acceso. La funzione di spegnimento automatico si attiva dopo avere spento l'apparecchio.
→ Spegnere l'apparecchio.

Il telecomando a scheda non funziona.

Accertarsi che la protezione sia stata rimossa (pagina 4).

La funzione DSO non è disponibile.

A seconda del tipo di interni dell'auto o del tipo di musica, è possibile che la funzione DSO non produca l'effetto desiderato.

Riproduzione di CD

Non è possibile inserire un disco.

- Nell'alloggiamento è presente un altro disco.
- Il disco è stato inserito forzatamente in senso contrario o nel modo sbagliato.

Il disco non viene riprodotto.

- Il disco è difettoso o sporco.
- I CD-R/CD-RW non sono per l'uso audio (pagina 18).

Non è possibile riprodurre file in formato MP3/WMA/AAC.

Il disco non è compatibile con il formato e la versione MP3/WMA/AAC (pagina 19).

I file MP3/WMA/AAC necessitano di un tempo maggiore prima di poter essere riprodotti.

- Per i dischi indicati di seguito, l'avvio della riproduzione necessita di un tempo maggiore.
- dischi registrati con una struttura ad albero complessa.
 - dischi registrati in multisessione.
 - dischi ai quali è possibile aggiungere dati.

Le voci del display non scorrono.

- Per i dischi che presentano molti caratteri, tali voci potrebbero non scorrere.
- "A.SCRL" è impostato su "OFF".
→ Impostare "A.SCRL-ON" (pagina 15).
- Tenere premuto (DSPL) (SCRL).

L'audio salta.

- L'installazione non è corretta.
→ Installare l'apparecchio con un'angolazione inferiore a 45° in una parte stabile dell'auto.
- Il disco è difettoso o sporco.

I tasti per le operazioni non funzionano.

Il disco non viene espulso.

Premere il tasto RESET (pagina 4).

Ricezione radiofonica

Non è possibile ricevere le stazioni.

L'audio è disturbato.

- Collegare il cavo di controllo dell'antenna elettrica (blu) o il cavo di alimentazione accessoria (rosso) al cavo di alimentazione di un amplificatore di potenza dell'antenna per auto (solo se l'auto dispone di antenna FM/MW/LW incorporata sul vetro posteriore/laterale).
- Verificare il collegamento dell'antenna dell'auto.
- L'antenna dell'auto non si estende.
→ Verificare il collegamento del cavo di controllo dell'antenna elettrica.
- Verificare la frequenza.
- Quando il modo DSO è attivato, talvolta l'audio risulta disturbato.
→ Impostare il modo DSO su "OFF" (pagina 14).

Non è possibile effettuare la sintonizzazione preselezionata.

- Memorizzare la frequenza corretta.
- Il segnale di trasmissione è eccessivamente debole.

Non è possibile effettuare la sintonizzazione automatica.

- L'impostazione del modo di ricerca locale non è stata effettuata correttamente.
→ La sintonizzazione si arresta di frequente: impostare "LOCAL-ON" (pagina 15).
- La sintonizzazione non si arresta in corrispondenza di una stazione: impostare "MONO-ON" (pagina 15).
- Il segnale di trasmissione è eccessivamente debole.
→ Eseguire la sintonizzazione manuale.

Durante la ricezione FM, lampeggia l'indicazione "ST".

- Sintonizzare la frequenza in modo corretto.
- Il segnale di trasmissione è eccessivamente debole.
→ Impostare "MONO-ON" (pagina 15).

Un programma FM trasmesso in stereofonia viene ricevuto in monofonia.

L'apparecchio è impostato sul modo di ricezione monofonico.

→ Impostare "MONO-OFF" (pagina 15).

RDS

Dopo alcuni secondi di ascolto, si avvia la function SEEK.

La stazione non è TP oppure il segnale è debole.
→ Disattivare il modo TA (pagina 10).

Non viene trasmesso alcun notiziario sul traffico.

- Attivare il modo TA (pagina 10).
- La stazione non trasmette notiziari sul traffico pur essendo una stazione TP.
→ Sintonizzarsi su un'altra stazione.

Il modo PTY visualizza "- - - - -".

- La stazione corrente non è una stazione RDS.
- I dati RDS non vengono ricevuti.
- La stazione non specifica il tipo di programma.

Zie voor het monteren en aansluiten van het apparaat de bijgeleverde handleiding "Installatie en aansluitingen".

**CLASS 1
LASER PRODUCT**

Dit label bevindt zich aan de onderkant van het apparaat.

Kennisgeving voor klanten in de landen waar EU-richtlijnen van toepassing zijn

De fabrikant van dit product is Sony Corporation, 1-7-1 Konan, Minato-ku, Tokio, Japan.

De geautoriseerde vertegenwoordiger voor EMC en productveiligheid is Sony Deutschland GmbH, Hedelfinger Strasse 61, 70327 Stuttgart, Duitsland. Voor zaken met betrekking tot onderhoud of garantie kunt u contact opnemen met de adressen die worden vermeld in de afzonderlijke onderhouds- of garantiedocumenten.



Verwijdering van oude elektrische en elektronische apparaten (Toepasbaar in de Europese Unie en andere Europese landen met gescheiden ophaalsystemen)

Het symbool op het product of op de verpakking wijst erop dat dit product niet als huishoudelijk afval mag worden behandeld. Het moet echter naar een plaats worden gebracht waar elektrische en elektronische apparatuur wordt gerecycled. Als u ervoor zorgt dat dit product op de correcte manier wordt verwijderd, voorkomt u voor mens en milieu negatieve gevolgen die zich zouden kunnen voordoen in geval van verkeerde afvalbehandeling. De recycling van materialen draagt bij tot het vrijwaren van natuurlijke bronnen. Voor meer details in verband met het recyclen van dit product, neemt u contact op met de gemeentelijke instanties, het bedrijf of de dienst belast met de verwijdering van huishoudafval of de winkel waar u het product hebt gekocht.

Accessoire waarop dit van toepassing is:
Afstandsbediening



Verwijdering van oude batterijen (in de Europese Unie en andere Europese landen met afzonderlijke inzamelingsystemen)

Dit symbool op de batterij of verpakking wijst erop dat de meegeleverde batterij van dit product niet als huishoudelijk afval behandeld mag worden. Door deze batterijen op juiste wijze af te voeren, voorkomt u voor mens en milieu negatieve gevolgen die zich zouden kunnen voordoen in geval van verkeerde afvalbehandeling. Het recyclen van materialen draagt bij tot het vrijwaren van natuurlijke bronnen.

In het geval dat de producten om redenen van veiligheid, prestaties dan wel in verband met data-integriteit een permanente verbinding met batterij vereisen, dient deze batterij enkel door gekwalificeerd servicepersoneel vervangen te worden. Om ervoor te zorgen dat de batterij op een juiste wijze zal worden behandeld, dient het product aan het eind van zijn levenscyclus overhandigd te worden aan het desbetreffende inzamelingspunt voor de recyclage van elektrisch en elektronisch materiaal. Voor alle andere batterijen verwijzen we u naar het gedeelte over hoe de batterij veilig uit het product te verwijderen. Overhandig de batterij bij het desbetreffende inzamelingspunt voor de recyclage van batterijen. Voor meer details in verband met het recyclen van dit product of batterij, neemt u contact op met de gemeentelijke instanties, het bedrijf of de dienst belast met de verwijdering van huishoudafval of de winkel waar u het product hebt gekocht.



Microsoft, Windows Media en het Windows-logo zijn geregistreerde handelsmerken van Microsoft Corporation in de VS en/of andere landen.

iPod is een handelsmerk van Apple Inc., gedeponeerd in de Verenigde Staten en andere landen.

Waarschuwing als het contactslot van de auto geen ACC-positie heeft

Zorg ervoor dat u de functie voor automatisch uitschakelen instelt (pagina 15).

Hiermee wordt het apparaat na de ingestelde tijdsduur automatisch volledig uitgeschakeld nadat u het apparaat hebt uitgeschakeld. Zo voorkomt u dat de accu leegraakt.

Als u de functie voor automatisch uitschakelen niet instelt, houdt u **(OFF)** ingedrukt totdat het scherm verdwijnt wanneer u het contactslot op uit zet.

| | |
|---------------|---|
| Welkom! | 4 |
|---------------|---|

Aan de slag

| | |
|--|---|
| Het apparaat opnieuw instellen | 4 |
| De kaartafstandsbediening voorbereiden | 4 |
| De klok instellen | 4 |
| Het voorpaneel verwijderen | 5 |
| Het voorpaneel bevestigen | 5 |
| De disc in het apparaat plaatsen | 5 |
| De disc uitwerpen | 5 |

Bedieningselementen en algemene handelingen

| | |
|--|---|
| Hoofdeenheid | 6 |
| Kaartafstandsbediening RM-X151 | 6 |
| Zoeken naar een track — Quick-BrowZer | 8 |

CD

| | |
|---|---|
| Schermitems | 9 |
| Herhaaldelijk en willekeurig afspelen | 9 |

Radio

| | |
|---------------------------------------|----|
| Zenders opslaan en ontvangen | 9 |
| Automatisch opslaan — BTM | 9 |
| Handmatig opslaan | 9 |
| De opgeslagen zenders ontvangen | 9 |
| Automatisch afstemmen | 9 |
| RDS | 10 |
| Overzicht | 10 |
| AF en TA instellen | 10 |
| PTY selecteren | 11 |
| CT instellen | 11 |

iPod

| | |
|---|----|
| Een iPod afspelen | 12 |
| Tracks afspelen | 12 |
| Schermitems | 12 |
| De weergavestand instellen | 13 |
| Herhaaldelijk en willekeurig afspelen | 13 |

Andere functies

| | |
|---|----|
| De geluidsinstellingen wijzigen | 14 |
| De geluidskenmerken wijzigen | 14 |
| De equalizercurve aanpassen — EQ3 | 14 |
| Instelitems aanpassen — SET | 15 |
| Optionele apparaten gebruiken | 16 |
| Randapparatuur voor audio | 16 |
| Bedieningssatelliet RM-X4S | 16 |

Aanvullende informatie



| | |
|---|----|
| Voorzorgsmaatregelen | 17 |
| Opmerkingen over discs | 17 |
| Afspeelvolgorde van MP3-/WMA-/ AAC-bestanden (CD-R/RW) | 18 |
| Informatie over MP3-bestanden | 18 |
| Informatie over WMA-bestanden | 18 |
| Informatie over AAC-bestanden | 19 |
| Informatie over iPod | 19 |
| Onderhoud | 19 |
| Het apparaat verwijderen | 20 |
| Technische gegevens | 21 |
| Problemen oplossen | 22 |
| Foutmeldingen/berichten | 23 |

Welkom!

Dank u voor de aankoop van deze Sony Compact Disc Player. U kunt tijdens het rijden genieten van de volgende functies.

• CD's afspelen

U kunt CD-DA's (ook met CD TEXT) en CD-R's/CD-RW's (MP3-/WMA-/AAC-bestanden (pagina 18)) afspelen.

| Soorten discs | Label op de disc |
|-------------------|---|
| CD-DA |  |
| MP3 WMA AAC |  |

• Radio-ontvangst

- U kunt maximaal 6 zenders per band opslaan (FM1, FM2, FM3, MW en LW).
- **BTM** (geheugen voor beste afstemming): Met het apparaat worden zenders met sterke signalen geselecteerd en opgeslagen.

• RDS-diensten

U kunt FM-zenders met RDS (radiogegevenssysteem) gebruiken.

• Zoekfunctie

Quick-BrowZer: U kunt snel en gemakkelijk zoeken naar een track op een CD of op een iPod die is aangesloten op dit apparaat (pagina 8).

• Geluids aanpassing

- **EQ3 stage2:** U kunt kiezen uit 7 ingestelde equalizercurves.
- **DSO** (dynamische soundstage-indeling): Het geluid van de luidsprekers wordt met virtuele luidsprekersynthese verbeterd, zelfs als de luidsprekers onder in de deur zijn geïnstalleerd.

• iPod bedienen

Een iPod kan worden aangesloten met de dockconnectorkabel aan de achterkant van het apparaat.

• Randapparatuur aansluiten

Op de AUX-ingang aan de voorkant van het apparaat kunt u draagbare audioapparatuur aansluiten.

Aan de slag

Het apparaat opnieuw instellen

Voordat u het apparaat voor het eerst gebruikt of na het vervangen van de accu of het wijzigen van de aansluitingen, moet u het apparaat opnieuw instellen.

Maak het voorpaneel los en druk met een puntig voorwerp, zoals een balpen, op de RESET toets.

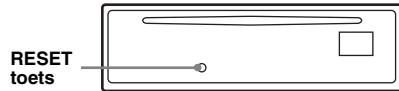

Opmerking

Als u op de RESET toets drukt, worden de klokinstelling en bepaalde opgeslagen gegevens gewist.

De kaartafstandsbediening voorbereiden

Voordat u de kaartafstandsbediening gebruikt, moet u eerst het beschermende laagje verwijderen.

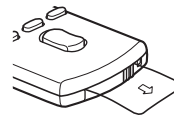

Tip

Zie "De lithiumbatterij van de kaartafstandsbediening vervangen" op pagina 19 voor meer informatie over het vervangen van de batterij.

De klok instellen

De digitale klok werkt met het 24-uurs systeem.

1 Houd de selectietoets ingedrukt.

Het installatievenster wordt weergegeven.

2 Druk herhaaldelijk op de selectietoets tot "CLOCK-ADJ" wordt weergegeven.

3 Druk op (SEEK) +.

De aanduiding voor het uur gaat knipperen.

4 Draai de regelknop om de uren en minuten in te stellen.

Als u de digitale aanduiding wilt verplaatsen, drukt u op (SEEK) -/+.

5 Druk op de selectietoets.

Het instellen is voltooid en de klok begint te lopen.

Als u de klok wilt weergeven, drukt u op **(DSPL)**. Druk nogmaals op **(DSPL)** om terug te keren naar het vorige scherm.

Tip

U kunt de klok automatisch instellen met de RDS-functie (pagina 11).

Het voorpaneel verwijderen

U kunt het voorpaneel van het apparaat verwijderen om diefstal te voorkomen.

Waarschuwingstoon

Wanneer u het contact in de stand OFF zet zonder het voorpaneel te verwijderen, hoort u de waarschuwingstoon gedurende enkele seconden. U hoort de waarschuwingstoon alleen als de ingebouwde versterker wordt gebruikt.

1 Druk op **(OFF)**.

Het apparaat wordt uitgeschakeld.

2 Druk op **(OPEN)**.

Het voorpaneel wordt omlaag geklapt.

3 Schuif het voorpaneel naar rechts en trek de linkerzijde van het voorpaneel voorzichtig naar u toe.

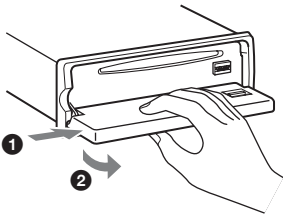

Opmerkingen

- Laat het voorpaneel niet vallen en druk niet te hard op het voorpaneel en het display.
- Stel het voorpaneel niet bloot aan hitte/hoge temperaturen of vocht. Laat het voorpaneel niet achter in een geparkeerde auto of op het dashboard/de hoedenplank.

Het voorpaneel bevestigen

Plaats opening **(A)** van het voorpaneel op pin **(B)** van het apparaat en druk de linkerzijde voorzichtig naar binnen.

Druk op **(SOURCE)** op het apparaat (of plaats een disc) om het apparaat te activeren.

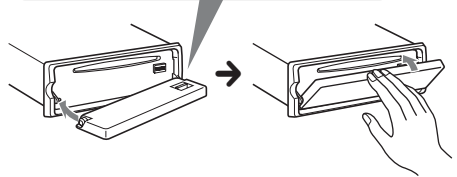
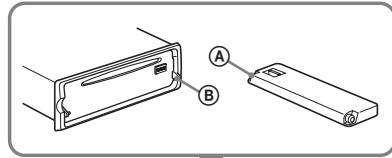

Opmerking

Plaats niets op de binnenkant van het voorpaneel.

De disc in het apparaat plaatsen

1 Druk op **(OPEN)**.

2 Plaats de disc (met het label naar boven).

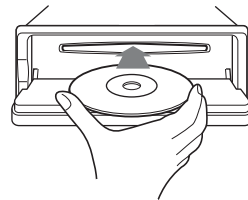

3 Sluit het voorpaneel.

Het afspeLEN wordt automatisch gestart.

De disc uitwerpen

1 Druk op **(OPEN)**.

2 Druk op **▲**.

De disc wordt uitgeworpen.

3 Sluit het voorpaneel.

Bedieningselementen en algemene handelingen

Hoofdeenheid

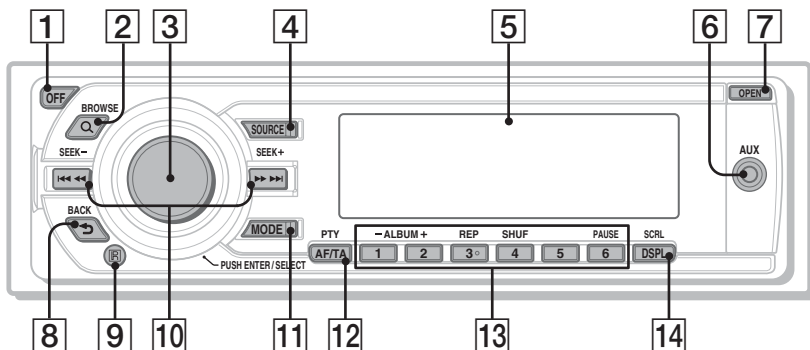

Voorpaneel verwijderd

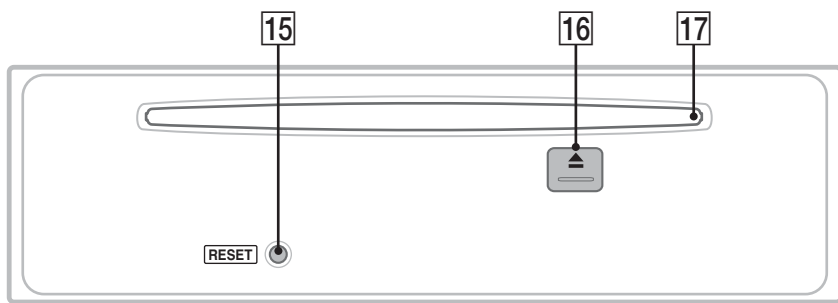

Kaartafstandsbediening RM-X151

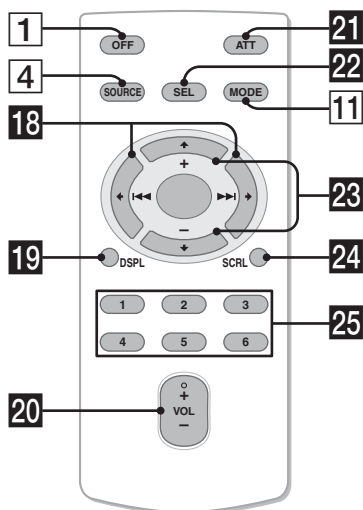

In dit gedeelte vindt u informatie over de locatie van bedieningselementen en instructies voor algemene handelingen. Bekijk de betreffende pagina's voor meer informatie.

Zie "iPod" op pagina 12 voor de bediening van de iPod.

De overeenkomstige toetsen op de kaartafstandsbediening bedienen dezelfde functies als die op het apparaat.

- 1 OFF toets**
Uitschakelen; de bron stoppen.
- 2 Q (BROWSE) toets** pagina 8
De Quick-BrowZer-stand openen.
- 3 Regelknop/selectietoets** pagina 8, 14
Volume aanpassen (draaien); items selecteren (indrukken en draaien).
- 4 SOURCE toets**
Inschakelen; de bron wijzigen (Radio/CD/iPod/AUX).
- 5 Display**

- 6** **AUX-ingang** pagina 16
Een draagbaar audioapparaat aansluiten.
- 7** **OPEN toets** pagina 5
- 8** **↶ (BACK) toets** pagina 8
Terugkeren naar het vorige scherm.
- 9** **Ontvanger voor de kaartafstandsbediening**
- 10** **SEEK +/- toetsen**
CD/iPod:
Tracks overslaan (indrukken); tracks blijven overslaan (indrukken, vervolgens binnen 1 seconde nogmaals indrukken en vasthouden); een track snel terug-/vooruitspoelen (ingedrukt houden).
Radio:
Automatisch afstemmen op zenders (indrukken); handmatig zoeken naar zenders (ingedrukt houden).
- 11** **MODE toets** pagina 9, 12
De radioband selecteren (FM/MW/LW); de weergavestand voor de iPod selecteren.
- 12** **AF (alternatieve frequenties)/TA (verkeersinformatie)/PTY (programmatype) toets**
pagina 10, 11
AF en TA instellen (indrukken); PTY selecteren (ingedrukt houden) in RDS.
- 13** **Cijfertoetsen**
CD/iPod:
①/②: **ALBUM +/-**
Albums overslaan (indrukken); albums blijven overslaan (ingedrukt houden).
③: **REP** pagina 9, 13
④: **SHUF** pagina 9, 13
⑥: **PAUSE**
Afspelen onderbreken. Druk nogmaals op de toets om te annuleren.
Radio:
De opgeslagen zenders ontvangen (indrukken); zenders opslaan (ingedrukt houden).
- 14** **DSPL (scherm)/SCRL (rollen) toets**
pagina 9, 10
Schermitems wijzigen (indrukken); het schermitem rollen (ingedrukt houden).
- 15** **RESET toets** pagina 4
- 16** **▲ (uitwerpen) toets** pagina 5
De disc uitwerpen.

- 17** **Discsleuf** pagina 5
De disc plaatsen.

De volgende toetsen op de kaartafstandsbediening verschillen van de toetsen op het apparaat of hebben andere functies dan de toetsen op het apparaat. Verwijder het beschermende laagje vóór gebruik (pagina 4).

- 18** **◀ (◀◀)/▶ (▶▶) toetsen**
CD/radio/iPod bedienen, dezelfde functie als **(SEEK) +/-** op het apparaat. Instellingen, geluidsinstellingen, enzovoort kunnen worden geregeld met **◀ ▶**.
- 19** **DSPL (scherm) toets**
De schermitems wijzigen.
- 20** **VOL (volume) +/- toets**
Het volume aanpassen.
- 21** **ATT (dempen) toets**
Het geluid dempen. Druk nogmaals op de toets om te annuleren.
- 22** **SEL (selecteren) toets**
Dezelfde functie als de selectietoets op het apparaat.
(SEL) (selecteren) is niet beschikbaar in de Quick-BrowZer-stand.
- 23** **↑ (+)/↓ (-) toetsen**
CD/iPod bedienen, dezelfde functie als **①/②** (ALBUM +/-) op het apparaat. Instellingen, geluidsinstellingen, enzovoort kunnen worden geregeld met **↑ ↓**.
- 24** **SCRL (rollen) toets**
Het schermitem rollen.
- 25** **Cijfertoetsen**
De opgeslagen zenders ontvangen (indrukken); zenders opslaan (ingedrukt houden).

Opmerking

*Als het apparaat wordt uitgeschakeld en het scherm verdwijnt, kan het apparaat niet worden bediend met de kaartafstandsbediening, tenzij op **(SOURCE)** op het apparaat wordt gedrukt of er een disc wordt geplaatst om het apparaat eerst te activeren.*

Zoeken naar een track — Quick-BrowZer

U kunt gemakkelijk op categorie zoeken naar een track op een CD of iPod.

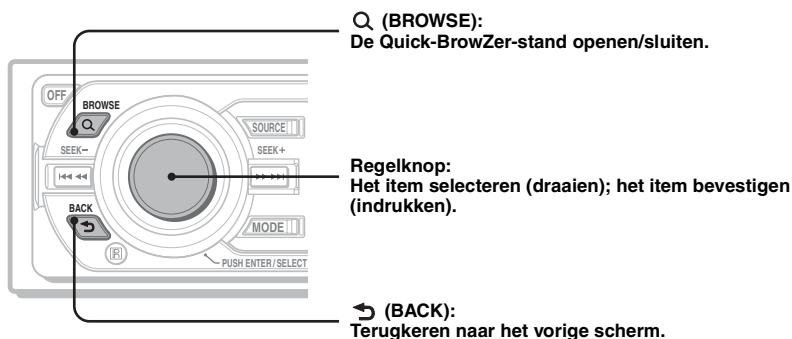

1 Druk op Q (BROWSE).

De Quick-BrowZer-stand op het apparaat wordt geactiveerd en er wordt een lijst met zoekcategorieën weergegeven.

De schermitems verschillen, afhankelijk van het type iPod of disc.



2 Draai de regelpknop om de gewenste zoekcategorie te selecteren en druk op de regelpknop om te bevestigen.



3 Herhaal stap 2 tot de gewenste track wordt geselecteerd.

Het afspelen wordt gestart.

Terugkeren naar het vorige scherm

Druk op ↶ (BACK).

De Quick-BrowZer-stand sluiten

Druk op Q (BROWSE).

Opmerking

Wanneer u de Quick-BrowZer-stand activeert, wordt de instelling voor herhaaldelijk/willekeurig afspelen geannuleerd.

Schermitems

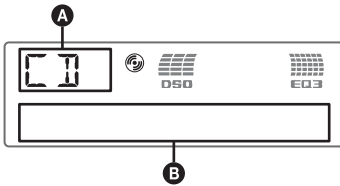

A Bron

B Tracknummer/verstreken speelduur, disc-/artiestennaam, albumnummer*, albumnaam, tracknaam, tekstinformatie, klok

* Het albumnummer wordt alleen weergegeven als het album wordt gewijzigd.

Als u schermitems **B** wilt wijzigen, drukt u op **(DSPL)**.

Tip

De weergegeven items zijn afhankelijk van het discotype, de opname-indeling en de instellingen. Zie pagina 18 voor meer informatie over MP3/WMA/AAC.

Herhaaldelijk en willekeurig afspelen

1 Druk tijdens het afspelen herhaaldelijk op **(3)** (REP) of **(4)** (SHUF) tot de gewenste instelling wordt weergegeven.

| Selecteer | Actie |
|--------------------|--|
| TRACK | Track herhaaldelijk afspelen. |
| ALBUM* | Album herhaaldelijk afspelen. |
| SHUF ALBUM* | Album in willekeurige volgorde afspelen. |
| SHUF DISC | Disc in willekeurige volgorde afspelen. |

* Bij het afspelen van een MP3-WMA-/AAC-bestand.

Als u wilt terugkeren naar de normale weergavestand, selecteert u **"OFF"** of **"SHUF OFF"**.

Zenders opslaan en ontvangen

Let op

Als u afstemt op zenders tijdens het rijden, moet u de BTM-functie (geheugen voor beste afstemming) gebruiken om ongelukken te vermijden.

Automatisch opslaan — BTM

- 1 Druk herhaaldelijk op **(SOURCE)** tot "TUNER" wordt weergegeven.**
Druk herhaaldelijk op **(MODE)** om de band te wijzigen. U kunt FM1, FM2, FM3, MW of LW selecteren.
- 2 Houd de selectietoets ingedrukt.**
Het installatievenster wordt weergegeven.
- 3 Druk herhaaldelijk op de selectietoets tot "BTM" wordt weergegeven.**
- 4 Druk op **(SEEK)** +.**
Het apparaat slaat de zenders in de volgorde van frequentie op onder de cijfertoetsen. Er klinkt een pieptoon wanneer de instelling is opgeslagen.

Handmatig opslaan

- 1 Als u de zender ontvangt die u wilt opslaan, houdt u een cijfertoets **(1)** tot en met **(6)** ingedrukt tot "MEM" wordt weergegeven.**

Opmerking

Als u een andere zender opslaat onder dezelfde cijfertoets, wordt de eerder opgeslagen zender vervangen.

Tip

Als een RDS-zender wordt opgeslagen, wordt de AF-/TA-instelling ook opgeslagen (pagina 10).

De opgeslagen zenders ontvangen

- 1 Selecteer de band en druk vervolgens op een cijfertoets **(1)** tot en met **(6)**.**

Automatisch afstemmen

- 1 Selecteer de band en druk op **(SEEK)** -/+ om de zender te zoeken.**
Het zoeken stopt zodra een zender wordt ontvangen. Herhaal deze procedure tot de gewenste zender wordt ontvangen.

vervolg op volgende pagina →

Tip

Als u de frequentie kent van de zender die u wilt beluisteren, houdt u (SEEK) -/+ ingedrukt tot de frequentie ongeveer is bereikt en drukt u vervolgens herhaaldelijk op (SEEK) -/+ om nauwkeurig af te stemmen op de gewenste frequentie (handmatig afstemmen).

RDS

Overzicht

FM-zenders met de RDS-dienst (radiogegevenssysteem) sturen onhoorbare digitale informatie mee met het gewone radioprogrammasignaal.

Schermitems

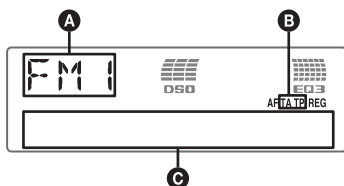

- A** Radioband, functie
- B** TA/TP*1
- C** Frequentie*2 (programmaservicenaam), voorstelnummer, klok, RDS-gegevens

*1 "TA" knippert tijdens de verkeersinformatie. "TP" gaat branden als dergelijke zenders worden ontvangen.

2 Als u de RDS-zender ontvangt, wordt "" links van de frequentieaanduiding weergegeven.

Als u de schermitems **C** wilt wijzigen, drukt u op (DSPL).

RDS-diensten

Dit apparaat biedt automatisch RDS-diensten op de volgende manier:

AF (alternatieve frequenties)

Hiermee wordt de zender met het sterkste signaal in een netwerk geselecteerd en wordt opnieuw op deze zender afgestemd. Als u deze functie gebruikt, kunt u onafgebroken naar hetzelfde programma luisteren tijdens een lange rit zonder dat u steeds handmatig op dezelfde zender hoeft af te stemmen.

TA (verkeersinformatie)/

TP (verkeersprogramma)

Hiermee ontvangt u de huidige verkeersinformatie-/programma's. De huidige bron wordt onderbroken door eventuele verkeersinformatie-/programma's.

PTY (programmatypen)

Hiermee geeft u het ontvangen programmatype weer. Hiermee zoekt u ook naar het geselecteerde programmatype.

CT (kloktijd)

Met de CT-gegevens van de RDS-uitzending wordt de klok ingesteld.

Opmerkingen

- In bepaalde landen/regio's zijn wellicht niet alle RDS-functies beschikbaar.
- RDS functioneert wellicht niet als het ontvangtsignaal zwak is of als de zender waarop u hebt afgestemd, geen RDS-gegevens verzendt.

AF en TA instellen

1 Druk herhaaldelijk op (AF/TA) tot de gewenste instelling wordt weergegeven.

| Selecteer | Actie |
|------------|------------------------------------|
| AF-ON | AF inschakelen en TA uitschakelen. |
| TA-ON | TA inschakelen en AF uitschakelen. |
| AF, TA-ON | AF en TA inschakelen. |
| AF, TA-OFF | AF en TA uitschakelen. |

RDS-zenders met de AF- en TA-instelling opslaan

U kunt RDS-zenders vooraf instellen met de AF-/TA-instelling. Als u de BTM-functie gebruikt, worden alleen RDS-zenders met dezelfde AF-/TA-instelling opgeslagen.

Als u handmatig vooraf instelt, kunt u zowel RDS- als niet-RDS-zenders instellen met elk hun AF-/TA-instelling.

1 Stel AF/TA in en sla de zender vervolgens met BTM of handmatig op.

Noodberichten ontvangen

Als AF of TA is ingeschakeld, wordt de geselecteerde bron automatisch onderbroken door de noodberichten.

Tip

Als u het volume aanpast tijdens een verkeersbericht, wordt dat volume opgeslagen in het geheugen voor volgende verkeersberichten, onafhankelijk van het normale volume.

Een regionaal programma beluisteren — REG

Als de AF-functie is ingeschakeld: met de fabrieksinstelling van het apparaat wordt ontvangst tot een bepaalde regio beperkt, zodat er niet automatisch wordt overgeschakeld naar een andere regionale zender met een sterkere frequentie.

Wanneer u het ontvangstgebied van het regionale programma verlaat, stelt u tijdens FM-ontvangst "REG-OFF" in bij de instellingen (pagina 15).

Opmerking

Deze functie werkt niet in het Verenigd Koninkrijk en bepaalde andere gebieden.

Local Link-functie (alleen voor het Verenigd Koninkrijk)

Met deze functie kunt u andere lokale zenders in het gebied selecteren, ook als deze niet zijn opgeslagen onder de cijfertoetsen.

- 1 Druk tijdens FM-ontvangst op een cijfertoets (① tot en met ⑥) waaronder een lokale zender is opgeslagen.
- 2 Druk binnen 5 seconden nogmaals op de cijfertoets van de lokale zender. Herhaal dit tot de lokale zender wordt ontvangen.

PTY selecteren

- 1 Houd (AF/TA) (PTY) ingedrukt tijdens FM-ontvangst.



De naam van het huidige programmatype verschijnt als de zender PTY-gegevens uitzendt.

- 2 Druk herhaaldelijk op (AF/TA) (PTY) tot het gewenste programmatype verschijnt.
- 3 Druk op (SEEK) -/+. Het apparaat gaat zoeken naar een zender die het geselecteerde programmatype uitzendt.

Programmatypen

NEWS (Nieuws), **AFFAIRS** (Actualiteiten), **INFO** (Informatie), **SPORT** (Sport), **EDUCATE** (Educatieve programma's), **DRAMA** (Toneel), **CULTURE** (Cultuur), **SCIENCE** (Wetenschap), **VARIED** (Diversen), **POP M** (Populaire muziek), **ROCK M** (Rockmuziek), **EASY M** (Easy Listening), **LIGHT M** (Licht klassiek), **CLASSICS** (Klassiek), **OTHER M** (Ander type muziek), **WEATHER** (Weerberichten), **FINANCE** (Financiën), **CHILDREN** (Kinderprogramma's), **SOCIAL A** (Sociale zaken), **RELIGION** (Religie), **PHONE IN** (Phone In), **TRAVEL** (Reizen), **LEISURE** (Ontspanning), **JAZZ** (Jazz-muziek), **COUNTRY** (Country-muziek), **NATION M** (Nationale muziek), **OLDIES** (Oldies), **FOLK M** (Folk-muziek), **DOCUMENT** (Documentaires)

Opmerking

U kunt deze functie niet gebruiken in bepaalde landen/regio's waar geen PTY-gegevens beschikbaar zijn.

CT instellen

- 1 Stel "CT-ON" in bij de instellingen (pagina 15).

Opmerkingen

- Het is mogelijk dat de CT-functie niet werkt, ook al wordt er wel een RDS-zender ontvangen.
- Er kan een verschil zijn tussen de tijd van de CT-functie en de werkelijke tijd.

iPod

Een iPod afspelen

Door een iPod aan te sluiten op de dockconnector aan de achterkant van het apparaat, kunt u het geluid beluisteren via de autoluidsprekers, terwijl u de iPod bedient vanaf het apparaat.

Opmerkingen

- Wanneer een iPod is aangesloten op de dockconnector, kunnen er geen bewerkingen worden uitgevoerd op de iPod.
- Zet het volume van het apparaat zachter voordat u de iPod aansluit op de dockconnector.

Tracks afspelen

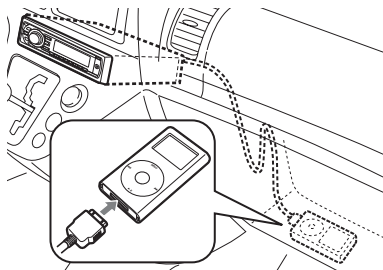

1 Sluit de iPod aan op de dockconnector.

De iPod wordt automatisch ingeschakeld en het scherm van de iPod ziet er als volgt uit.



De tracks op de iPod worden automatisch afgespeeld vanaf het punt dat het laatst is afgespeeld.

Als er al een iPod is aangesloten, kunt u het afspelen starten door herhaaldelijk op **(SOURCE)** te drukken tot "IPOD" wordt weergegeven.

2 Druk op **(MODE)** om de weergavestand te selecteren.

De stand wordt als volgt gewijzigd:
Resuming Mode → **Album Mode** →
Track Mode → **Podcast Mode** → **Genre Mode** → **Playlist Mode** → **Artist Mode**

3 Pas het volume aan.

Druk op **(OFF)** om het afspelen te stoppen.

Tips

- Wanneer de iPod is aangesloten op de dockconnector, wordt de stand gewijzigd in de stand **Resuming**. Als u in de stand **Resuming** op **(3)** (**REP**) of **(4)** (**SHUF**) drukt, gebeurt er niets. Als u de stand **Resuming** annuleert door op **(MODE)** of **(1)/(2)** (**ALBUM** →+) te drukken, kunt u de toetsen wel weer gebruiken om de weergavestand te wijzigen.
- Wanneer de contactsleutel in de **ACC**-positie is gezet, of het apparaat is ingeschakeld, wordt de iPod opgeladen.
- Als de iPod wordt losgekoppeld tijdens het afspelen, wordt "NO IPOD" op het scherm van het apparaat weergegeven.

Schermitems

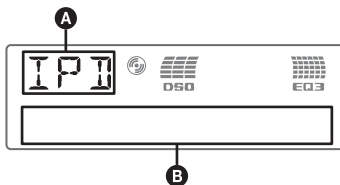

- A** Bronaanduiding (iPod)
- B** Track-/album-/podcast-/artiesten-/afspeellijst-/genummer, track-/artiesten-/albumnaam, verstreken speelduur, klok

Als u de schermitems **B** wilt wijzigen, drukt u op **(DSPL)**.

Opmerking

Het is mogelijk dat sommige letters die zijn opgeslagen in de iPod niet juist worden weergegeven.

De weergavestand instellen

- 1 Druk tijdens het afspelen op (MODE).**
De stand wordt als volgt gewijzigd:
Album Mode → **Track Mode** →
Podcast Mode* → **Genre Mode** →
Playlist Mode → **Artist Mode**

* Wordt mogelijk niet weergegeven, afhankelijk van de iPod-instelling.

Albums, podcasts, genres, afspeellijsten en artiesten overslaan

| Actie | Toets |
|-------------------|--|
| Overslaan | (1)/(2) (ALBUM -/+) [één keer drukken voor elk item] |
| Blijven overslaan | (1)/(2) (ALBUM -/+) [ingedrukt houden tot gewenst punt] |

Herhaaldelijk en willekeurig afspelen

- 1 Druk tijdens het afspelen herhaaldelijk op (3) (REP) of (4) (SHUF) tot de gewenste instelling wordt weergegeven.**

| Selecteer | Actie |
|---------------|---|
| ⇐ TRACK | Track herhaaldelijk afspelen. |
| ⇐ ALBUM | Album herhaaldelijk afspelen. |
| ⇐ PODCAST | Podcast herhaaldelijk afspelen. |
| ⇐ ARTIST | Artiest herhaaldelijk afspelen. |
| ⇐ PLAYLIST | Afspeellijst herhaaldelijk afspelen. |
| ⇐ GENRE | Genre herhaaldelijk afspelen. |
| SHUF ALBUM | Album in willekeurige volgorde afspelen. |
| SHUF ARTIST | Artiest in willekeurige volgorde afspelen. |
| SHUF PLAYLIST | Afspeellijst in willekeurige volgorde afspelen. |
| SHUF GENRE | Genre in willekeurige volgorde afspelen. |
| SHUF DEVICE | Apparaat in willekeurige volgorde afspelen. |

Als u wilt terugkeren naar de normale weergavestand, selecteert u "⇐ OFF" of "SHUF OFF".

Opmerking

Als er op (4) (SHUF) wordt gedrukt tijdens het afspelen van een podcast, wordt alleen de eerste inhoud afgespeeld.

Andere functies

De geluidinstellingen wijzigen

De geluidskenmerken wijzigen

- 1 Druk herhaaldelijk op de selectietoets tot het gewenste item wordt weergegeven.
- 2 Draai de regelknop om het geselecteerde item aan te passen.
Na 3 seconden is het instellen voltooid en keert het scherm terug naar de normale weergave-/ontvangststand.

De volgende items kunnen worden ingesteld (volg de paginaverwijzing voor meer informatie): "●" geeft de standaardinstellingen aan.

EQ3

Een equalizertype selecteren: "XPLOD" (●), "VOCAL", "EDGE", "CRUISE", "SPACE", "GRAVITY", "CUSTOM" of "OFF".

DSO*1

De DSO-stand selecteren: "1", "2" (●), "3" of "OFF". Hoe groter het getal, des te duidelijker het effect.

LOW*2, MID*2, HI*2 (pagina 14)

De equalizercurve aanpassen.

BAL (balans)

De balans tussen de linker- en rechterluidsprekers aanpassen: "RIGHT-10" – "CENTER" (●) – "LEFT-10"

FAD (fader)

De balans tussen de voor- en achterluidsprekers aanpassen: "FRONT-10" – "CENTER" (●) – "REAR-10"

SUB*3 (subwoofervolume)

Het subwoofervolume aanpassen: "+10 dB" – "0 dB" (●) – "-10 dB"
("ATT" wordt weergegeven bij de laagste instelling.)

AUX*4 (AUX-niveau)

Het volume voor elk aangesloten randapparaat aanpassen. Bij deze instelling hoeft het volume tussen bronnen niet worden aangepast (pagina 16).
Aanpasbaar niveau: "+18 dB" – "0 dB" (●) – "-8 dB"

*1 Wanneer tuner is geselecteerd als bron, is "OFF" de standaardinstelling.

*2 Als EQ3 is ingeschakeld.

*3 Als de audio-uitvoer is ingesteld op "SUB-OUT" (pagina 15).

*4 Als de AUX-bron is geactiveerd.

De equalizercurve aanpassen

— EQ3

Met "CUSTOM" bij EQ3 kunt u zelf equalizerinstellingen opgeven.

- 1 Selecteer een bron en druk herhaaldelijk op de selectietoets om "EQ3" te selecteren.
- 2 Draai de regelknop om "CUSTOM" te selecteren.
- 3 Druk herhaaldelijk op de selectietoets tot "LOW", "MID" of "HI" wordt weergegeven.
- 4 Draai de regelknop om het geselecteerde item aan te passen.
Het volume kan worden aangepast in stappen van 1 dB, van -10 dB tot +10 dB.



Herhaal stap 3 en 4 om de equalizercurve aan te passen.

Als u de fabrieksinstelling voor de equalizercurve wilt herstellen, houdt u de selectietoets ingedrukt voordat het instellen is voltooid.

Na 3 seconden is het instellen voltooid en keert het scherm terug naar de normale weergave-/ontvangststand.

Tip

Andere equalizertypen kunnen ook worden aangepast.

Instelitems aanpassen — SET

1 Houd de selectietoets ingedrukt.

Het installatievenster wordt weergegeven.

2 Druk herhaaldelijk op de selectietoets tot het gewenste item wordt weergegeven.

3 Draai de regelknop om de instelling (bijvoorbeeld "ON" of "OFF") te selecteren.

4 Houd de selectietoets ingedrukt.

Het instellen is voltooid en het scherm keert terug naar de normale weergave-/ontvangststand.

Opmerking

De weergegeven items zijn afhankelijk van de bron en de instelling.

De volgende items kunnen worden ingesteld (volg de paginaverwijzing voor meer informatie):
"●" geeft de standaardinstellingen aan.

CLOCK-ADJ (klok aanpassen) (pagina 4)

CT (kloktijd)

"CT-ON" of "CT-OFF" (●) instellen (pagina 10, 11).

BEEP

"BEEP-ON" (●) of "BEEP-OFF" instellen.

AUX-A*¹ (AUX-audio)

Het AUX-bronscherm instellen op "AUX-A-ON" (●) of "AUX-A-OFF" (pagina 16).

A.OFF (automatisch uitschakelen)

Automatisch volledig uitschakelen na de gewenste tijd wanneer het apparaat is uitgeschakeld.

– "A.OFF-NO" (●), "A.OFF-30S (seconden)", "A.OFF-30M (minuten)" of "A.OFF-60M (minuten)".

SUB/REAR*¹

De audio-uitvoer wijzigen.

– "SUB-OUT" (●): het geluid via een subwoofer weergeven.
– "REAR-OUT": het geluid via een versterker weergeven.

DEMO (demonstratie)

"DEMO-ON" (●) of "DEMO-OFF" instellen.

DIMMER

De helderheid van het scherm regelen.

– "DIMMER-AT" (●): om het scherm automatisch te dimmen wanneer u de lichten inschakelt.
– "DIMMER-OFF": om de dimmer uit te schakelen.
– "DIMMER-ON": om het scherm te dimmen.

CONTRAST

Het contrast van het scherm aanpassen. Het contrastniveau kan worden aangepast in 7 stappen.

M.DSPL (beweging scherm)

De stand voor de beweging van het scherm selecteren.

– "M.DSPL-SA" (●): bewegende patronen en de spectrumanalyzer weergeven.
– "M.DSPL-ON": bewegende patronen weergeven.
– "M.DSPL-OFF": de beweging van het scherm uitschakelen.

A.SCRL (automatisch rollen)

Lange schermitems automatisch laten rollen als de disc/track of het album wordt gewijzigd.

– "A.SCRL-ON" (●): om items te rollen.
– "A.SCRL-OFF": om items niet te rollen.

LOCAL (lokale zoekfunctie)

– "LOCAL-ON": om alleen af te stemmen op krachtige zenders.

– "LOCAL-OFF" (●): om af te stemmen met normale ontvangst.

MONO*² (monostand)

Selecteer de mono-ontvangststand als u slechte FM-ontvangst wilt verbeteren.

– "MONO-ON": om stereo-uitzendingen in mono te horen.
– "MONO-OFF" (●): om stereo-uitzendingen in stereo te horen.

REG*² (regionaal)

"REG-ON" (●) of "REG-OFF" instellen (pagina 11).

LPF*³ (laagdoorlaatfilter)

Hiermee selecteert u de kantelfrequentie van de subwoofer: "LPF OFF" (●), "LPF125Hz" of "LPF 78Hz".

LOUD (Loudness)

Hiermee kunt u het geluid goed horen met een laag volume.

– "LOUD-ON": om hoge en lage tonen te versterken.
– "LOUD-OFF" (●): om hoge en lage tonen niet te versterken.

BTM (pagina 9)

*¹ Als het apparaat is uitgeschakeld.

*² Als FM wordt ontvangen.

*³ Als de audio-uitvoer is ingesteld op "SUB-OUT" (pagina 15).

Optionele apparaten gebruiken

Randapparatuur voor audio

Door een optioneel draagbaar audioapparaat aan te sluiten op de AUX-ingang (stereo mini-aansluiting) op het apparaat en vervolgens de bron te selecteren, kunt u het audioapparaat beluisteren via de autoluidsprekers. Het volume kan worden aangepast voor elk verschil tussen het apparaat en het draagbare audioapparaat. Volg de onderstaande procedure:

Een draagbaar audioapparaat aansluiten

- 1 Schakel het draagbare audioapparaat uit.
- 2 Verlaag het volume op het apparaat.
- 3 Sluit het draagbare audioapparaat aan.

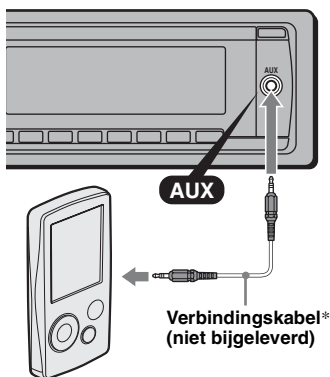

* Gebruik een rechte stekker.

Het volume aanpassen

Pas het volume voor elk aangesloten audioapparaat aan voordat u het afspelen start.

- 1 Verlaag het volume op het apparaat.
- 2 Druk herhaaldelijk op **(SOURCE)** tot "AUX" wordt weergegeven. "AUX FRONT IN" wordt weergegeven.
- 3 Start het afspelen op het draagbare audioapparaat met een normaal volume.
- 4 Stel uw gebruikelijke luistervolume in op het apparaat.
- 5 Pas het ingangsniveau aan (pagina 14).

Bedieningssatelliet RM-X4S

Het label bevestigen

Houd bij het bevestigen van het label rekening met de positie waarin de bedieningssatelliet wordt gemonteerd.

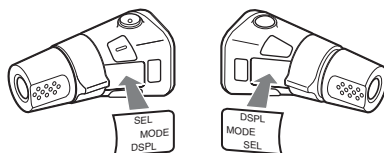

Bedieningselementen

De overeenkomstige toetsen op de bedieningssatelliet bedienen dezelfde functies als die op dit apparaat.

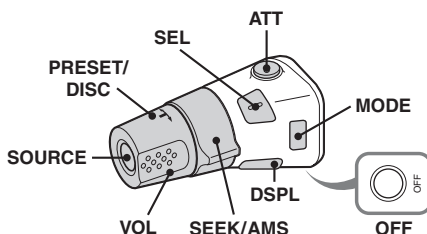

De volgende bedieningselementen op de bedieningssatelliet moeten op een andere manier worden bediend dan op het apparaat.

- **ATT (dempem) toets**
Het geluid dempen. Druk nogmaals op de toets om te annuleren.
- **SEL (selecteren) toets**
Dezelfde functie als de selectietoets op het apparaat. **(SEL)** (selecteren) is niet beschikbaar in de Quick-BrowZer-stand.
- **PRESET/DISC regelaar**
CD/iPod: Dezelfde functie als **(1)/(2)** (ALBUM -/+) op het apparaat (indrukken en draaien).
Radio: De opgeslagen zenders ontvangen (indrukken en draaien).
- **VOL (volume) regelaar**
Dezelfde functie als de regelknop op het apparaat (draaien).
- **SEEK/AMS regelaar**
Dezelfde functie als **(SEEK)** -/+ op het apparaat (draaien of draaien en vasthouden).
- **DSPL (scherm) toets**
De schermitems wijzigen.

De werkingsrichting wijzigen

De werkingsrichting van de bedieningselementen is in de fabriek ingesteld, zoals hieronder wordt aangegeven.

Verhogen

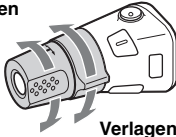

Verlagen

Als u de bedieningssatelliet rechts op de stuurkolom moet monteren, kan de werkingsrichting worden omgekeerd.

- 1 Terwijl u de VOL regelaar indrukt, houdt u **(SEL)** ingedrukt.

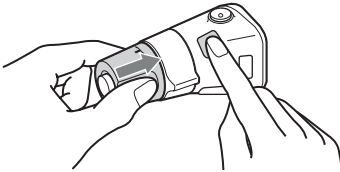

Aanvullende informatie

Voorzorgsmaatregelen

- Wanneer uw auto in de volle zon heeft gestaan, moet u eerst het apparaat laten afkoelen voordat u het gebruikt.
- Een elektrisch bediende antenne schuift automatisch uit wanneer het apparaat wordt ingeschakeld.

Condensvorming

Op een regenachtige dag of in een zeer vochtige omgeving kan vocht condenseren op de lenzen en het scherm van het apparaat. In dit geval kan de werking van het apparaat worden verstoord. Verwijder de disc en wacht ongeveer een uur tot alle vocht is verdampd.

Optimale geluidskwaliteit behouden

Let op dat u geen drankjes op het apparaat of de discs morst.

Opmerkingen over discs

- Raak het oppervlak van de disc niet aan zodat dit schoon blijft. Pak de disc bij de randen vast.
- Bewaar de discs in het doosje of het discmagazijn wanneer u deze niet gebruikt.
- Stel discs niet bloot aan hitte/hoge temperaturen. Laat de discs niet achter in een geparkeerde auto of op het dashboard/de hoedenplank.
- Plak geen etiketten op de discs en gebruik geen discs met kleverige inkt/resten. Dergelijke discs kunnen stoppen met draaien, waardoor de werking wordt verstoord of de disc kan worden beschadigd.



- Gebruik geen discs waarop stickers zijn geplakt. Als u dergelijke discs toch gebruikt, kan dat leiden tot:
 - het niet uitwerpen van een disc (doordat een sticker losraakt en het uitwerpmechanisme wordt geblokkeerd);
 - het niet correct lezen van audiogegevens (bijvoorbeeld geluid verspringt of wordt niet afgespeeld) doordat de sticker onder invloed van de warmte krimpt en de disc krom trekt.
- Discs met afwijkende vormen (bijvoorbeeld hart, vierkant, ster) kunnen niet met dit apparaat worden afgespeeld. Als u dit toch probeert, kan het apparaat worden beschadigd. Gebruik dergelijke discs niet.
- U kunt 8-cm CD's niet afspelen.

- Reinig een disc voor het afspelen altijd met een in de handel verkrijgbare reinigingsdoek. Veeg de disc van binnen naar buiten schoon. Gebruik geen oplosmiddelen zoals benzine, thinner en in de handel verkrijgbare reinigingsmiddelen of antistatische sprays voor grammofoonplaten.



Opmerkingen over CD-R's/CD-RW's

- Sommige CD-R's/CD-RW's (afhankelijk van de opnameapparatuur of de staat van de disc) kunnen niet met dit apparaat worden afgespeeld.
- U kunt geen CD-R/CD-RW afspelen die niet is gefinaliseerd.
- Het apparaat is compatibel met het ISO 9660 level 1/level 2-formaat, Joliet/Romeo in expansieformaat en Multi Session (meerdere sessies).
- Maximum aantal:
 - mappen (albums): 150 (inclusief hoofdmap en lege mappen).
 - bestanden (tracks) en mappen op een disc: 300 (als de naam van een bestand/map veel tekens bevat, kan dit aantal minder dan 300 worden).
 - tekens dat kan worden weergegeven voor de naam van een map/bestand is 32 (Joliet) of 64 (Romeo).
- Als de disc in Multi Session (meerdere sessies) is opgenomen, wordt alleen de indeling van de eerste track van de eerste sessie herkend en afgespeeld (alle andere indelingen worden overgeslagen). De prioriteitsvolgorde van de indeling is CD-DA en MP3/WMA/AAC.
 - Als de eerste track CD-DA is, wordt alleen CD-DA van de eerste sessie afgespeeld.
 - Als de eerste track geen CD-DA is, wordt alleen de MP3-/WMA-/AAC-sessie afgespeeld. Als de disc geen gegevens met deze indelingen bevat, wordt "NO MUSIC" weergegeven.

Muziekdiscs die zijn gecodeerd met copyrightbeveiligingstechnologieën

Dit product is ontworpen om discs af te spelen die voldoen aan de CD-norm (Compact Disc). Recentelijk hebben bepaalde platenmaatschappijen discs op de markt gebracht die zijn gecodeerd met copyrightbeveiligingstechnologieën. Sommige van deze discs voldoen niet aan de CD-norm en kunnen wellicht niet worden afgespeeld met dit apparaat.

Bericht over DualDiscs

Een DualDisc is een tweezijdige disc, waarop aan de ene kant DVD-materiaal is opgenomen en aan de andere kant digitaal audiomateriaal. Echter, aangezien de kant met het audiomateriaal niet voldoet aan de Compact Disc (CD)-norm, wordt een juiste weergave op dit apparaat niet gegarandeerd.

Af speelvolgorde van MP3-/WMA-/AAC-bestanden (CD-R/RW)

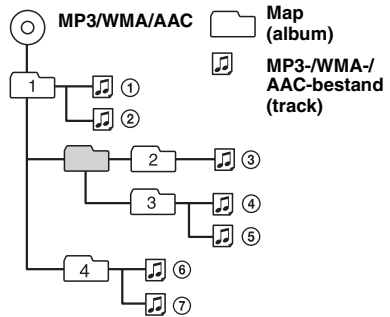

Informatie over MP3-bestanden

- MP3 (MPEG-1 Audio Layer-3) is een compressie-indeling voor muziekbestanden. Audio-CD-gegevens worden gecomprimeerd tot ongeveer 1/10 van de oorspronkelijke grootte.
- ID3-tag versies 1.0, 1.1, 2.2, 2.3 en 2.4 gelden alleen voor MP3. ID3-tag is 15/30 tekens (1.0 en 1.1) of 63/126 tekens (2.2, 2.3 en 2.4).
- Wanneer u een MP3-bestand een naam geeft, moet u altijd de extensie ".mp3" aan de bestandsnaam toevoegen.
- Als u een MP3-bestand met VBR (variabele bitsnelheid) afspeelt of snel vooruit-/terugspoelt, wordt de verstreken speeltijd wellicht niet nauwkeurig weergegeven.

Opmerking

Als u een MP3-bestand met een hoge bitsnelheid afspeelt, zoals 320 kbps, wordt het geluid waarschijnlijk onderbroken.

Informatie over WMA-bestanden

- WMA (Windows Media Audio) is een compressie-indeling voor muziekbestanden. Audio-CD-gegevens worden gecomprimeerd tot ongeveer 1/22* van de oorspronkelijke grootte.
- WMA-tag is 63 tekens.
- Wanneer u een WMA-bestand een naam geeft, moet u altijd de extensie ".wma" aan de bestandsnaam toevoegen.
- Als u een WMA-bestand met VBR (variabele bitsnelheid) afspeelt of snel vooruit-/terugspoelt, wordt de verstreken speeltijd wellicht niet nauwkeurig weergegeven.

* Alleen voor 64 kbps

Opmerking

Het afspelen van de volgende WMA-bestanden wordt niet ondersteund.

- compressie zonder gegevensverlies (lossless)
- auteursrechtelijk beveiligd

Informatie over AAC-bestanden

- AAC (Advanced Audio Coding) is een compressie-indeling voor muziekbestanden. Audio-CD-gegevens worden gecomprimeerd tot ongeveer 1/11* van de oorspronkelijke grootte.
- Voor AAC-tag geldt een maximum van 126 tekens.
- Wanneer u een AAC-bestand een naam geeft, moet u altijd de extensie ".m4a" aan de bestandsnaam toevoegen.
- Als u een AAC-bestand met VBR (variabele bitsnelheid) afspeelt of snel vooruit-/terugspoelt, wordt de verstrekke speelduur wellicht niet nauwkeurig weergegeven.

* Alleen voor 128 kbps

Opmerking

Het afspelen van de volgende AAC-bestanden wordt niet ondersteund.

- compressie zonder gegevensverlies (lossless)
- auteursrechtelijk beveiligd

Informatie over iPod

Dit apparaat kan worden gebruikt met het type dockconnector iPod, iPod photo, iPod mini en iPod nano met de volgende softwareversies. De werking met alle andere, eerdere versies kan niet worden gegarandeerd.

- Vierde generatie iPod: Ver.3.1.1
 - Vijfde generatie iPod: Ver.1.2.1
 - iPod photo: Ver.1.2.1
 - iPod mini: Ver.1.4.1
 - Eerste generatie iPod nano: Ver.1.3.1
 - Tweede generatie iPod nano: Ver.1.1.3
 - iPod classic: Ver.1.0PC
 - Derde generatie iPod nano: Ver.1.0PC
 - iPod touch: Ver.1.1.1
- (De videofunctie van vijfde generatie iPod, iPod classic, derde generatie iPod nano, de fotofunctie van iPod photo en andere functies dan muziekfuncties van iPod touch worden niet ondersteund.)

Klanten in de Verenigde Staten kunnen op de volgende site meer informatie lezen:
<http://www.xplodsony.com>

Met alle vragen of problemen met betrekking tot dit apparaat die niet aan bod komen in deze gebruiksaanwijzing, kunt u terecht bij uw Sony-handelaar.

Onderhoud

De lithiumbatterij van de kaartafstandsbediening vervangen

Onder normale omstandigheden gaat de batterij ongeveer 1 jaar mee. (Afhankelijk van de gebruiksomstandigheden kan de levensduur korter zijn.)

Wanneer de batterij verzwaakt, wordt het bereik van de kaartafstandsbediening kleiner. Vervang de batterij door een nieuwe CR2025-lithiumbatterij. Bij een andere batterij bestaat er brand- of explosiegevaar.

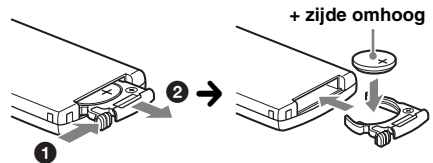

Opmerkingen over de lithiumbatterij

- Houd de lithiumbatterij buiten het bereik van kinderen. Raadpleeg meteen een arts wanneer een batterij wordt ingeslikt.
- Veeg de batterij schoon met een droge doek voor een goed contact.
- Houd bij het plaatsen van de batterij rekening met de juiste polariteit.
- Houd de batterij niet vast met een metalen tang om kortsluiting te voorkomen.

WAARSCHUWING

Bij oneigenlijk gebruik kan de batterij ontploffen. Probeer niet de batterij op te laden of te openen; werp ook een lege batterij nooit in het vuur.

Zekeringen vervangen

Vervang een zekering altijd door een identiek exemplaar. Als de zekering doorbrandt, moet u de voedingsaansluiting controleren en de zekering vervangen. Brandt de zekering vervolgens nogmaals door, dan kan er sprake zijn van een defect in het apparaat. Raadpleeg in dat geval de dichtstbijzijnde Sony-handelaar.

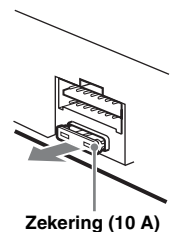

vervolg op volgende pagina →

Aansluitingen schoonmaken

De werking van het apparaat kan worden verstoord als de aansluitingen tussen het apparaat en het voorpaneel niet schoon zijn. U kunt dit voorkomen door het voorpaneel (pagina 5) los te maken en de aansluitingen te reinigen met een wattenstaafje. Gebruik hierbij niet teveel kracht. Anders kunnen de aansluitingen worden beschadigd.

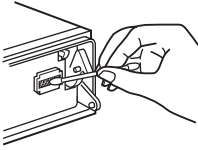

Hoofdeenheid

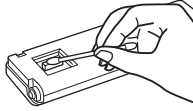

Achterkant van het voorpaneel

Opmerkingen

- Uit veiligheidsoverwegingen moet u de motor uitschakelen en de sleutel uit het contactslot halen voordat u de aansluitingen reinigt.
- Raak de aansluitingen nooit rechtstreeks aan met uw vingers of een metalen voorwerp.

Het apparaat verwijderen

1 Verwijder de beschermende rand.

- 1 Maak het voorpaneel los (pagina 5).
- 2 Duw de zijkanten van de beschermende rand naar binnen en trek de beschermende rand naar buiten.

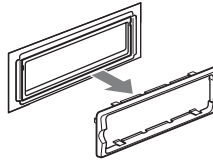
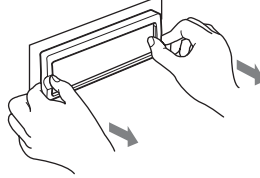

2 Verwijder het apparaat.

- 1 Plaats beide ontgrendelings sleutels tegelijkertijd en duw hierop tot deze vastklikken.

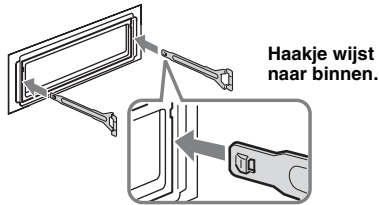

- 2 Trek de ontgrendelings sleutels naar u toe om het apparaat los te maken.

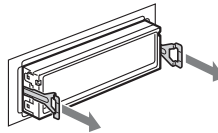

- 3 Schuif het apparaat uit de houder.

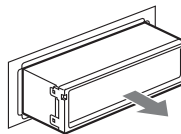

Technische gegevens

CD-speler

Signaal/ruis-afstand: 120 dB

Frequentiebereik: 10 – 20.000 Hz

Snelheidsfluctuaties: Minder dan meetbare waarden

Tuner

FM

Afstembereik: 87,5 – 108,0 MHz

Antenne-aansluiting:

Aansluiting voor externe antenne

Tussenfrequentie: 10,7 MHz/450 kHz

Bruikbare gevoeligheid: 9 dBf

Selectiviteit: 75 dB bij 400 kHz

Signaal/ruis-afstand: 67 dB (stereo), 69 dB (mono)

Harmonische vervorming bij 1 kHz: 0,5 % (stereo),
0,3 % (mono)

Scheiding: 35 dB bij 1 kHz

Frequentiebereik: 30 – 15.000 Hz

MW/LW

Afstembereik:

MW: 531 – 1.602 kHz

LW: 153 – 279 kHz

Antenne-aansluiting:

Aansluiting voor externe antenne

Tussenfrequentie: 10,7 MHz/450 kHz

Gevoeligheid: MW: 30 µV, LW: 40 µV

Versterker

Uitgangen: Luidsprekeruitgangen (sure seal)

Luidsprekerimpedantie: 4 – 8 ohm

Maximaal uitgangsvermogen: 52 W × 4 (bij 4 ohm)

Algemeen

Uitgangen:

Audio-uitgang (voor, schakelen tussen subwoofer/achter)

Relaisaansluiting elektrische antenne

Aansluiting versterker

Ingangen:

Telephone ATT-bedieningsaansluiting

Afstandsbedieningsingang

Antenne-ingang

AUX-ingang (stereo mini-aansluiting)

iPod-signaalingang (dockconnector)

Toonregelingen:

Laag: ±10 dB bij 60 Hz (XPLOD)

Midden: ±10 dB bij 1 kHz (XPLOD)

Hoog: ±10 dB bij 10 kHz (XPLOD)

Voeding: 12 V gelijkstroom accu (negatieve aarde)

Afmetingen: Ongeveer 178 × 50 × 180 mm (b/h/d)

Montageafmetingen: Ongeveer 182 × 53 × 162 mm (b/h/d)

Gewicht: Ongeveer 1,3 kg

Bijgeleverde accessoires:

Kaartafstandsbediening: RM-X151

Onderdelen voor installatie en aansluitingen (1 set)

Optionele accessoire:

Bedieningssatelliet: RM-X4S

Het is mogelijk dat niet alle vermelde accessoires verkrijgbaar zijn bij uw Sony-handelaar. Neem contact op met uw Sony-handelaar voor meer informatie.

MPEG Layer-3 audio-codeertechnologie en -patenten gebruikt onder licentie van Fraunhofer IIS en Thomson.

Dit product wordt beschermd door bepaalde intellectuele eigendomsrechten van Microsoft Corporation. Het gebruik of de verspreiding van dergelijke technologie buiten dit product om is verboden zonder een licentie van Microsoft of een erkend dochterbedrijf van Microsoft.

Wijzigingen in ontwerp en technische gegevens voorbehouden zonder voorafgaande kennisgeving.



- Er werden geen halogene brandvertragende producten gebruikt in de betreffende printplaat/printplaten.
- In het omhulsel werden geen halogeen bevattende brandvertragende producten gebruikt.
- Als beschermings- en opvulmateriaal werd er papier gebruikt.

Problemen oplossen

De onderstaande controlelijst kan u helpen bij het oplossen van problemen die zich met het apparaat kunnen voordoen.

Voordat u de onderstaande controlelijst doorneemt, moet u eerst de aanwijzingen voor aansluiting en gebruik controleren.

Algemeen

Het apparaat wordt niet van stroom voorzien.

- Controleer de aansluiting. Controleer de zekering wanneer alles in orde is.
- Als het apparaat wordt uitgeschakeld en het scherm verdwijnt, kan het apparaat niet worden bediend met de afstandsbediening.
→ Schakel het apparaat in.

De elektrisch bediende antenne schuift niet uit.

De elektrisch bediende antenne heeft geen relaisdoos.

Geen geluid.

- Het volume is te laag.
- De ATT-functie is ingeschakeld of de Telephone ATT-functie (als de interfacekabel of een autotelefoon is aangesloten op de ATT-kabel) is ingeschakeld.
- De positie van de faderregelaar "FAD" is niet ingesteld op een systeem met 2 luidsprekers.

Geen pieptoon.

- De pieptoon is uitgeschakeld (pagina 15).
- Er is een optionele versterker aangesloten en u gebruikt de ingebouwde versterker niet.

De geheugeninhoud is gewist.

- De RESET toets is ingedrukt.
→ Sla opnieuw op in het geheugen.
- De voedingskabel of de accu is losgekoppeld.
- De voedingskabel is niet goed aangesloten.

Opgeslagen zenders en tijd zijn gewist.

De zekering is doorgebrand.

Maakt geluid wanneer de positie van de contactsleutel wordt gewijzigd.

De kabels zijn niet goed verbonden met de voedingsaansluiting voor accessoires van de auto.

Tijdens het afspelen of radio-ontvangst wordt de demonstratie gestart.

Als er 5 minuten geen handeling wordt uitgevoerd en "DEMO-ON" is ingesteld, wordt de demonstratie gestart.

→ Stel "DEMO-OFF" in (pagina 15).

Het scherm verdwijnt van/verschijnt niet in het display.

- De dimmer is ingesteld op "DIMMER-ON" (pagina 15).
- Het scherm verdwijnt als u op **OFF** drukt en deze toets ingedrukt houdt.
→ Druk op **OFF** op het apparaat en houd deze toets ingedrukt tot het scherm verschijnt.
- De aansluitingen zijn vuil (pagina 20).

De functie voor automatisch uitschakelen werkt niet.

Het apparaat is ingeschakeld. De functie voor het automatisch uitschakelen wordt geactiveerd nadat het apparaat is uitgeschakeld.

→ Schakel het apparaat uit.

De kaartafstandsbediening werkt niet.

Controleer of het beschermende laagje is verwijderd (pagina 4).

DSO werkt niet.

DSO heeft wellicht niet het gewenste effect, afhankelijk van het auto-interieur of het muziekgenre.

CD's afspelen

De disc kan niet worden geplaatst.

- Er zit al een disc in het apparaat.
- De disc is met kracht omgekeerd of in de verkeerde richting geplaatst.

De disc wordt niet afgespeeld.

- Disc defect of vuil.
- De CD-R's/CD-RW's zijn niet geschikt voor audiogebruik (pagina 18).

MP3-/WMA-/AAC-bestanden kunnen niet worden afgespeeld.

De disc is niet compatibel met de MP3-/WMA-/AAC-indeling en -versie (pagina 18).

MP3-/WMA-/AAC-bestanden worden minder snel afgespeeld dan andere bestanden.

Bij de volgende discs duurt het langer voordat het afspelen wordt gestart:

- discs opgenomen met een ingewikkelde structuur;
- discs die in Multi Session (meerdere sessies) zijn opgenomen;
- discs waarvan gegevens kunnen worden toegevoegd.

De schermitems rollen niet.

- Bij sommige discs met heel veel tekens kunnen de tekens niet rollen.
- "A.SCRL" is ingesteld op "OFF".
→ Stel "A.SCRL-ON" in (pagina 15).
- Houd **DSPL** (SCRL) ingedrukt.

Het geluid verspringt.

- Het apparaat is niet goed geïnstalleerd.
→ Installeer het apparaat onder een hoek van minder dan 45° op een stabiele plaats in de auto.
- Disc defect of vuil.

De bedieningstoetsen werken niet.

De disc wordt niet uitgeworpen.

Druk op de RESET toets (pagina 4).

Radio-ontvangst

De zenders kunnen niet worden ontvangen.

Het geluid is gestoord.

- Sluit de bedieningskabel van de elektrische antenne (blauw) of voedingskabel voor accessoires (rood) aan op de voedingskabel van de auto-antenneversterker (alleen als uw auto is uitgerust met een FM/MW/LW-antenne in de achter- of zijruit).
- Controleer de aansluiting van de auto-antenne.
- De automatische antenne schuift niet uit.
 - Controleer de aansluiting van de antennebedieningskabel.
- Controleer de frequentie.
- Als de DSO-functie is ingeschakeld, is het geluid soms gestoord.
 - Stel DSO in op "OFF" (pagina 14).

Er kan niet worden afgestemd op voorkeuzenders.

- Sla de juiste frequentie op in het geheugen.
- Het ontvangstsignaal is te zwak.

Er kan niet automatisch worden afgestemd op zenders.

- De lokale zoekfunctie is niet correct ingesteld.
 - Het afstemmen wordt te vaak onderbroken:
 - Stel "LOCAL-ON" in (pagina 15).
 - Het afstemmen stopt niet bij een zender:
 - Stel "MONO-ON" in (pagina 15).
- Het ontvangstsignaal is te zwak.
 - Stem handmatig af.

Tijdens FM-ontvangst knippert de aanduiding "ST".

- Stem nauwkeurig af op de frequentie.
- Het ontvangstsignaal is te zwak.
 - Stel "MONO-ON" in (pagina 15).

Een stereo-uitzending van een FM-programma wordt mono weergegeven.

- Het apparaat staat in de mono-ontvangststand.
→ Stel "MONO-OFF" in (pagina 15).

RDS

SEEK begint na enkele seconden weergave.

- De zender is geen TP-zender of heeft een zwak signaal.
→ Schakel TA uit (pagina 10).

Geen verkeersinformatie.

- Schakel TA in (pagina 10).
- De zender is een TP-zender, maar zendt toch geen verkeersinformatie uit.
 - Stem af op een andere zender.

PTY geeft "-----" weer.

- De huidige zender is geen RDS-zender.
- Geen RDS-gegevens ontvangen.
- De zender geeft het programmatype niet door.

Foutmeldingen/berichten

CHECKING

- Het apparaat controleert de aansluiting van een iPod.
→ Wacht tot de controle van de aansluiting is voltooid.

COM ERR (communicatiefout met iPod)

- Wegens een onjuiste aansluiting zijn de gegevens niet overgezet tussen het apparaat en de iPod.
→ Sluit de iPod opnieuw aan en selecteer de iPod.

ERROR

- De disc is vuil of is omgekeerd geplaatst.
 - Reinig de disc of plaats deze op de juiste manier.
- Er is een lege disc in het apparaat geplaatst.
- De disc kan niet worden afgespeeld wegens een probleem.
 - Plaats een andere disc.
- De iPod is niet automatisch herkend.
 - Sluit het opnieuw aan.
- Druk op  om de disc te verwijderen.

FAILURE

- De luidsprekers of versterkers zijn niet correct aangesloten.
→ Raadpleeg de handleiding voor installatie/ aansluitingen van dit model om de aansluitingen te controleren.

L. SEEK +/-

- De lokale zoekfunctie is ingeschakeld tijdens automatisch afstemmen.

NO AF

- Er is geen alternatieve frequentie voor de huidige zender.
→ Druk op  +/- terwijl de programmaservicenaam knippert. Het apparaat gaat zoeken naar een andere frequentie met dezelfde PI-gegevens (programma-identificatie). ("PI SEEK" wordt weergegeven.)

NO INFO

- Er is geen tekstinformatie aan het MP3-/WMA-/AAC-bestand toegevoegd.

NO IPOD

- De iPod is niet aangesloten.
→ Sluit een iPod aan op de dockconnector.
Als "NO IPOD" wordt weergegeven nadat u de iPod hebt aangesloten op de dockconnector, koppelt u de iPod los van de dockconnector en sluit u deze vervolgens opnieuw aan.

NO MUSIC

- De disc/iPod bevat geen muziekbestanden.
→ Plaats een muziek-CD in het apparaat.
→ Sluit een iPod met muziekbestanden aan.

NO NAME

- Er is geen naam voor de disc/track of het album naar de track geschreven.

NO SUPRT (geen iPod-ondersteuning)

- Er is een derde generatie iPod aangesloten.
- De iPod-aansluiting is tijdens de gegevensoverdracht langer dan 30 seconden verbroken.

NO TP

Het apparaat blijft zoeken naar beschikbare TP-zenders.

OFFSET

Er is wellicht een interne storing.

→ Controleer de aansluiting. Als de foutmelding in het scherm blijft staan, moet u de dichtstbijzijnde Sony-handelaar raadplegen.

READ

Alle track- en albuminformatie op de disc/iPod wordt gelezen.

→ Wacht totdat het lezen is voltooid en het afspelen automatisch wordt gestart. Afhankelijk van de disc-/iPod-structuur kan dit meer dan een minuut in beslag nemen.

RESET

De CD-speler/iPod kan niet worden gebruikt wegens een probleem.

→ Druk op de RESET toets (pagina 4).

" L L L L " of " 7 7 7 7 "

Tijdens het snel terug- of vooruitspoelen hebt u het begin of het einde van de disc bereikt en kunt u niet verder.

" — "

Het teken kan niet worden weergegeven met het apparaat.

Als deze oplossingen niet helpen, moet u de dichtstbijzijnde Sony-handelaar raadplegen. Als u het apparaat ter reparatie wegbrengt omdat CD's niet goed worden afgespeeld, kunt u beste de disc meenemen waarmee het probleem is begonnen.

Tragen Sie die Seriennummer (SERIAL NO.) in dem reservierten Feld ein. Sie finden diese auf einem Aufkleber, der auf dem Gerätegehäuse angebracht ist. Nehmen Sie den ausgefüllten Geräte-Pass anschließend unbedingt aus der Bedienungsanleitung heraus, falls Sie diese im Fahrzeug aufbewahren möchten. Bitte bewahren Sie den Geräte-Pass an einem sicheren Ort auf. Er kann im Falle eines Diebstahls zur Identifikation Ihres Eigentums dienen.

caraudio

Geräte-Pass

SONY®

Dieser Geräte-Pass dient als Eigentumsnachweis für Ihr caraudio-Gerät im Falle eines Diebstahls.

Wir empfehlen, den Geräte-Pass nicht im Fahrzeug aufzubewahren, um Missbrauch zu verhindern.

Modellbezeichnung

CDX-GT55IP

Seriennummer (SERIAL NO.)

<http://www.sony.net/>

Sony Corporation Printed in Thailand