

FM/MW/LW Digital Media Player ЦИФРОВОЙ РЕСИВЕР

Инструкция по эксплуатации _____ RU

Інструкція з експлуатації _____ UA

Для отмены демонстрации на дисплее (режим DEMO) см. стр. 6.
Щоб відмінити демонстраційний екран (DEMO), див. стор. 6.

DSX-S100





ЦИФРОВОЙ РЕСИВЕР

Сделано в Таиланде

Изготовитель: Сони Корпорейшн
Адрес: 1-7-1 Конан, Минато-ку,
Токио 108-0075, Япония

Для обеспечения безопасности установите это устройство на приборной панели автомобиля. Перед установкой и подключением ознакомьтесь с прилагаемой инструкцией.

Примечание для покупателей.
Следующая информация применима только для оборудования, продающегося в странах, где действуют директивы ЕС

Производителем данного устройства является корпорация Sony Corporation, 1-7-1 Konan, Minato-ku, Tokyo 108-0075, Japan.

Уполномоченным представителем по электромагнитной совместимости (EMC) и безопасности изделия является компания Sony Deutschland GmbH, Hedelfinger Strasse 61, 70327 Stuttgart, Germany. По вопросам обслуживания и гарантии обращайтесь по адресам, указанным в соответствующих документах.



Утилизация отслужившего электрического и электронного оборудования (директива применяется в странах Евросоюза и других европейских странах, где действуют системы раздельного сбора отходов)

ZAPPIN является товарным знаком корпорации Sony.

“WALKMAN” и логотип “WALKMAN” являются зарегистрированными товарными знаками корпорации Sony Corporation.



Windows Media и логотип Windows являются товарными знаками или зарегистрированными товарными знаками корпорации Microsoft в США и других странах.

iPod является товарным знаком Apple Inc., зарегистрированным в США и других странах.

Лицензия на технологию звуковой кодировки MPEG Layer-3 и патенты получена от Fraunhofer IIS и Thomson.

Данное изделие защищено определенными правами интеллектуальной собственности Microsoft Corporation. Использование или распространение подобной технологии, кроме как в данном продукте, без лицензии корпорации Microsoft или авторизованного представительства корпорации Microsoft запрещено.

Поставщики содержимого используют технологию управления цифровыми правами для проигрывателя Windows Media, используемого в данном устройстве (далее “WM-DRM”), для защиты целостности содержимого (далее “защищенное содержимое”) с тем, чтобы их интеллектуальная собственность, включая авторское право, для данного содержимого не была неправомерно присвоена. В данном устройстве используется программное обеспечение WM-DRM для воспроизведения защищенного содержимого (далее “Программное обеспечение WM-DRM”). В случае нарушения системы безопасности Программного обеспечения WM-DRM лица, владеющие защищенным содержимым (далее “Владельцы защищенного содержимого”), вправе обращаться в корпорацию Microsoft с просьбами по аннулированию прав на приобретение новых лицензий на копирование, отображение и/или воспроизведение защищенного содержимого с помощью Программного обеспечения WM-DRM. Этот отзыв прав не влияет на способность Программного обеспечения WM-DRM воспроизводить незащищенное содержимое. Список отозванного Программного обеспечения WM-DRM пересылается на устройство во время загрузки лицензии на защищенное содержимое из Интернета или с компьютера. Корпорация Microsoft имеет право вместе с такой лицензией также загружать списки отзывов на ваше устройство от имени Владельцев защищенного содержимого.

Примечание относительно литиевой батареи

Не следует подвергать батарею чрезмерному тепловому воздействию, например, не следует помещать ее под прямыми солнечными лучами, рядом с огнем и т.п.

Внимание. Если в замке зажигания нет положения ACC

Убедитесь, что настроена функция автоматического выключения (стр. 21). После выключения устройства его питание будет автоматически отключено через установленное время, что предотвращает разрядку аккумулятора.

Если функция автоматического выключения не задана, то при каждом выключении зажигания нажмите и удерживайте кнопку (SOURCE/OFF) до тех пор, пока дисплей не погаснет.

Начало работы

Сброс параметров устройства	6
Отмена режима DEMO	6
Установка часов	6
Снятие передней панели	7
Установка передней панели	7

Расположение органов управления и основные операции

Основное устройство	8
Поиск композиции	10
Поиск композиции по названию	
— Quick-BrowZer	10
Поиск композиции при прослушивании	
фрагментов композиции	
— ZAPPIN™	11

Радиоприемник

Сохранение и прием радиостанций	12
Автоматическое сохранение — BTM	
(Память оптимальной настройки)	12
Сохранение вручную	12
Прием радиостанций, сохраненных в	
памяти	12
Автоматическая настройка	12
RDS	13
Обзор	13
Настройка AF и TA	13
ВыборPTY	14
Установка CT	14

Устройства USB

Воспроизведение устройства USB	15
Индикация на дисплее	16
Повторное воспроизведение	16
Воспроизведение в случайной	
последовательности	17

iPod

Воспроизведение iPod	17
Индикация на дисплее	19
Повторное воспроизведение	19
Воспроизведение в случайной	
последовательности	19

Другие функции

Изменение настроек звука	20
Подстройка характеристик звука	20
Настройка кривой эквалайзера	
— EQ3	21
Настройка параметров установки	
— SET	21
Использование дополнительного	
оборудования	22
Дополнительное	
аудиооборудование	22
Пульт дистанционного управления	
RM-X114	23

Дополнительная информация

Меры предосторожности	24
Порядок воспроизведения файлов	
MP3/WMA/AAC	24
Уведомление о нахождении внутри	
устройства	24
Сведения об iPod	24
Уход за аппаратом	24
Извлечение устройства	26
Технические характеристики	26
Поиск и устранение неисправностей	27
Индикация/сообщения об	
ошибках	29

Сайт для получения поддержки

В случае возникновения вопросов и для получения самых последних сведений о данном продукте посетите следующий веб-сайт:

<http://support.sony-europe.com/>

Предоставляются сведения по следующим вопросам:

- Модели и производители совместимых цифровых аудиопроигрывателей
- Поддерживаемые форматы файлов MP3/WMA/AAC

Начало работы

Сброс параметров устройства

Перед первым включением устройства или после замены автомобильного аккумулятора, а также после изменения схемы подключения следует сбросить параметры устройства.

Снимите переднюю панель (стр. 7) и нажмите кнопку RESET (стр. 8) с помощью заостренного предмета, например, шариковой ручки.

Примечание

При нажатии кнопки RESET выполняется стирание установки часов и некоторых других занесенных в память параметров.

Отмена режима DEMO

Можно отменить режим демонстрации на экране, появляющийся во время выключения устройства.

- 1 Нажмите и удерживайте кнопку выбора.**
Отобразится экран настройки.
- 2 Нажимайте кнопку выбора повторно, пока не появится индикация “DEMO”.**
- 3 Поворачивая дисковый регулятор, выберите “DEMO-OFF”.**
- 4 Нажмите и удерживайте кнопку выбора.**
Установка завершена, и дисплей возвращается в обычный режим приема/воспроизведения.

Установка часов

Часы данного устройства имеют 24-часовую индикацию.

- 1 Нажмите и удерживайте кнопку выбора.**
Отобразится экран настройки.
- 2 Нажимайте кнопку выбора повторно, пока не появится индикация “CLOCK-ADJ”.**
- 3 Нажмите +▶▶.**
Начинает мигать индикация часа.
- 4 Поворачивайте дисковый регулятор для установки значения часов и минут.**
Для изменения индикации нажмите кнопку -◀◀/+▶▶.
- 5 После установки минут нажмите кнопку выбора.**
Установка завершена, и часы начинают отсчет времени.

Для отображения часов нажмите кнопку (DSPL). Нажмите кнопку (DSPL) еще раз, чтобы вернуться к предыдущей индикации на дисплее.

Совет

Время можно установить автоматически с помощью функции RDS (стр. 14).

Снятие передней панели

Во избежание кражи устройства можно снять с него переднюю панель.

Предупредительный звуковой сигнал

Если до поворота выключателя зажигания в положение OFF с устройства не была снята передняя панель, то в течение нескольких секунд будет слышен предупредительный звуковой сигнал. Звуковой сигнал будет слышен только в том случае, если используется встроенный усилитель.

- 1 Нажмите и удерживайте нажатой кнопку (SOURCE/OFF).**
Устройство выключится.
- 2 Нажмите кнопку (OPEN).**
Передняя панель откроется.
- 3 Сдвиньте переднюю панель вправо и снимите ее, слегка потянув на себя левый край.**

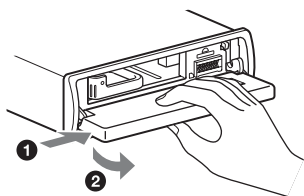

Примечания

- Не надавливайте слишком сильно на переднюю панель и окошко дисплея.
- Не подвергайте переднюю панель воздействию тепла/высокой температуры или влажности. Старайтесь не оставлять ее в припаркованной машине или на приборной доске/полочке за задним сиденьем.
- Если на дисплее появляется индикация "DEVICE INSIDE" или мигают индикаторы, уведомляющие о нахождении внутри устройства, отсоедините переднюю панель и извлеките устройство USB или iPod.

Установка передней панели

Наденьте отверстие (A) на передней панели на штырек (B) на устройстве, а затем установите левую сторону на место, слегка нажав на нее.

Нажмите кнопку (SOURCE/OFF) на устройстве, чтобы включить устройство.

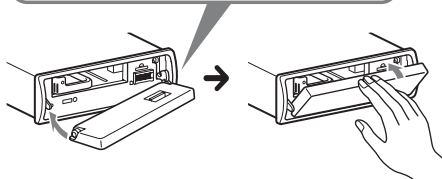
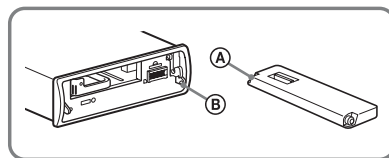

Примечание

Не помещайте ничего на внутреннюю поверхность передней панели.

Расположение органов управления и основные операции

Основное устройство

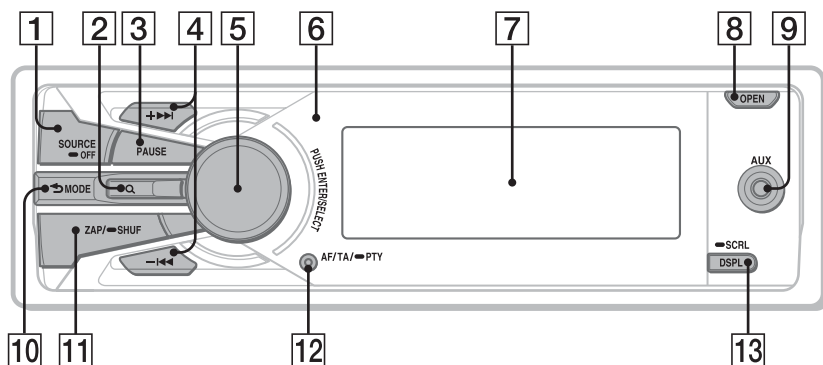

Со снятой передней панелью

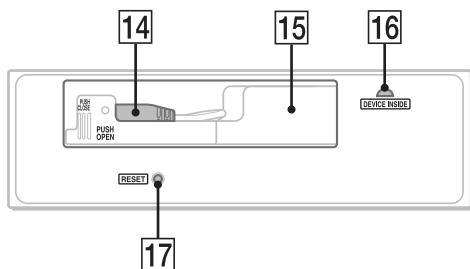

В этом разделе содержатся сведения о расположении органов управления и основных операциях. Подробные сведения см. на соответствующих страницах.

1 Кнопка SOURCE/OFF

Включение питания; смена источника (радио/USB/AUX).

Нажмите и удерживайте в течение 1 секунды для выключения питания. Нажмите и удерживайте не менее 2 секунд для выключения питания и дисплея.

2 Кнопка Q (BROWSE) стр. 10, 12

Для занесения в именную список (радио); для входа в режим Quick-BrowZer (USB).

3 Кнопка PAUSE

Для приостановки воспроизведения. Для отмены нажмите эту кнопку еще раз.

4 Кнопки +>>>|-<<<

Радиоприемник:

Автоматическая настройка на радиостанции (нажмите); поиск станций вручную (нажмите и удерживайте).

USB:

Пропуск композиций (нажмите); непрерывный пропуск композиций (нажмите, затем нажмите еще раз примерно через 1 секунду и удерживайте нажатой); перемещение вперед/назад на одну композицию (нажмите и удерживайте).

- 5** **Дисковый регулятор/кнопка выбора** стр. 20, 21
Настройка громкости (поверните);
выбор элементов настройки (нажмите
и поверните).
- 6** **Датчик пульта дистанционного
управления**
- 7** **Окошко дисплея**
- 8** **Кнопка OPEN** стр. 7
- 9** **Входное гнездо AUX** стр. 22
Подсоединение переносного
аудиоустройства.
- 10** **↶ (BACK)/MODE** стр. 10, 12, 20
Возврат к предыдущему экрану/выбор
радиодиапазона (FM/MW/LW).
- 11** **Кнопка ZAP/SHUF** стр. 11, 17, 19
Вход в режим ZAPPIN™ (нажмите);
выбор режима воспроизведения в
случайной последовательности
(нажмите и удерживайте).
- 12** **Кнопка AF (альтернативные
частоты)/TA (сообщения о текущей
ситуации на дорогах)/
PTY (тип программы)** стр. 13, 14
Задание AF и TA (нажмите); выбор
PTY (нажмите и удерживайте) в RDS.
- 13** **Кнопка DSPL (дисплей)/SCRL
(прокрутка)** стр. 13, 16, 19
Смена индикаций на дисплее
(нажмите); прокрутка индикации на
дисплее (нажмите и удерживайте).
- 14** **Разъем USB** (размещается в лотке
настройки TUNE TRAY) стр. 15, 18
Подключение к устройству USB.
- 15** **TUNE TRAY** стр. 15, 17
Блок для размещения устройства USB
или iPod.
- 16** **Индикатор, уведомляющий о
нахождении внутри устройства**
стр. 24
- 17** **Кнопка RESET** стр. 6

Поиск композиции

Поиск композиции по названию — Quick-BrowZer

Предусмотрена возможность удобного поиска композиции на устройстве USB по категории.

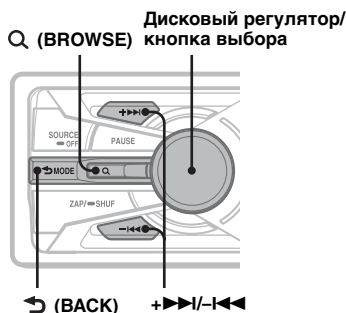

- 1 Нажмите кнопку **Q (BROWSE)**. Устройство переходит в режим Quick-BrowZer, и отображается список категорий поиска.
- 2 Поворачивая дисковый регулятор, выберите требуемую категорию поиска, затем нажмите дисковый регулятор для подтверждения.
- 3 Повторяя шаг 2, выберите требуемую композицию. Начнется воспроизведение.

Для возврата к предыдущему экрану выполните следующее действие. Нажмите кнопку **↶ (BACK)**.

Для выхода из режима Quick-BrowZer выполните следующее действие. Нажмите кнопку **Q (BROWSE)**.

Примечание

При переходе в режим Quick-BrowZer отменяется ранее выбранный режим повторного воспроизведения или воспроизведения в случайной последовательности.

Поиск с пропуском элементов — Режим перехода

Когда в категории много композиций, можно быстро найти требуемый элемент.

- 1 Нажмите **+>>|** в режиме Quick-BrowZer. Отображается следующий экран.

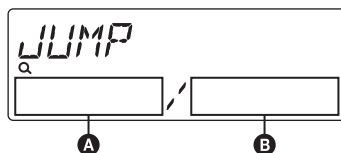

- A** Номер текущего элемента
- B** Общее число элементов на текущем уровне

Затем появляется имя элемента.

- 2 Поворачивая дисковый регулятор, выберите требуемый или близлежащий элемент. При каждом шаге пропускается 10 % от общего числа элементов.
- 3 Нажмите кнопку выбора. Дисплей возвращается в режим Quick-BrowZer и отображается выбранный элемент.
- 4 Поворачивая дисковый регулятор, выберите требуемый элемент и нажмите его. Если выбранный элемент — композиция, начнется воспроизведение.

Отмена режима перехода

Нажмите кнопку **↶ (BACK)** или **-<<<**.

Поиск композиции при прослушивании фрагментов композиции — ZAPPIN™

При последовательном прослушивании коротких музыкальных фрагментов из композиций на устройстве USB можно найти нужную композицию.

Режим ZAPPIN позволяет выполнять поиск композиции в режиме воспроизведения в случайной последовательности или повторного воспроизведения в случайной последовательности.

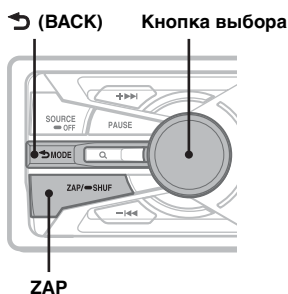

Советы

- Можно выбрать продолжительность воспроизведения примерно 6 сек/15 сек/30 сек (стр. 22). Невозможно выбрать фрагмент композиции для воспроизведения.
- Нажмите +>>>|/|<<< в режиме ZAPPIN для пропуска композиции.
- Нажатие кнопки ↶ (BACK) также подтверждает воспроизведение композиции.

1 Нажмите кнопку (ZAP/SHUF) во время воспроизведения.

После того, как на дисплее появляется индикация “ZAPPIN”, воспроизведение начинается с фрагмента следующей композиции.

Воспроизведение фрагмента продолжается в течение определенного времени, затем выдается звуковой сигнал и начинается воспроизведение следующего фрагмента.

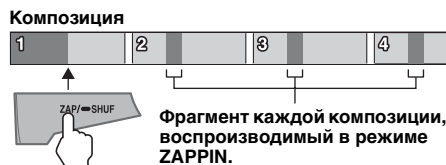

2 Нажмите кнопку выбора или (ZAP/SHUF) при воспроизведении нужной композиции.

Выбранная композиция воспроизводится с начала в обычном режиме.

Для повторного поиска в режиме ZAPPIN повторите шаги 1 и 2.

Радиоприемник

Сохранение и прием радиостанций

Предупреждение

Во избежание возникновения аварийной ситуации при настройке на радиостанцию во время управления автомобилем используйте функцию памяти оптимальной настройки (BTM).

Автоматическое сохранение — BTM (Память оптимальной настройки)

- 1 Повторно нажимайте кнопку **(SOURCE/OFF)**, пока не появится индикация **“TUNER”**.

Чтобы изменить диапазон, нажимайте кнопку **(MODE)**. Можно выбрать следующие диапазоны: FM1, FM2, FM3, MW или LW.

- 2 Нажмите и удерживайте кнопку выбора.

Отобразится экран настройки.

- 3 Повторно нажимайте кнопку выбора, пока не появится индикация **“BTM”**.

- 4 Нажмите **+>>>I**.

Радиостанции сохраняются в предварительно заданном списке в порядке частот.

При занесении станции в память раздается звуковой сигнал.

Сохранение вручную

- 1 При приеме радиостанции, которую требуется сохранить, нажмите **Q (BROWSE)**.

Отображается предварительно заданный список.

- 2 Поверните дисковый регулятор, чтобы выбрать номер предварительной установки.

- 3 Нажмите и удерживайте кнопку выбора, пока не появится индикация **“MEMORY”**.

Примечание

При попытке сохранить другую радиостанцию для уже используемой номерной кнопки предыдущая радиостанция будет заменена.

Совет

Когда в память сохраняется радиостанция, передающая сигналы RDS, сохраняются также и параметры AF/TA (стр. 13).

Прием радиостанций, сохраненных в памяти

Можно выбрать радиостанцию для приема в списке.

- 1 Выберите диапазон, затем нажмите кнопку **Q (BROWSE)**.

Отображается предварительно заданный список.

- 2 Поворачивайте дисковый регулятор, пока не появится требуемая станция.

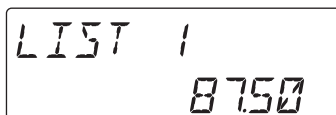

- 3 Нажмите кнопку выбора для приема радиостанции.

Устройство вернется в режим обычного приема.

Автоматическая настройка

- 1 Выберите диапазон, затем нажмите кнопку **+>>>I/-I<<<** для поиска радиостанции.

Поиск остановится, когда устройство найдет радиостанцию. Повторяйте процедуру, пока не будет найдена нужная радиостанция.

Совет

Если известна частота требуемой радиостанции, нажмите и удерживайте кнопку **+>>>I/-I<<<**, пока не будет приблизительно установлена нужная частота, затем повторно нажимайте кнопку **+>>>I/-I<<<** для точной настройки частоты (ручная настройка).

Обзор

Радиостанции диапазона FM с услугой RDS (Системы радиоданных) передают, кроме обычных сигналов радиопрограмм, цифровую информацию, которая не слышна.

Индикация на дисплее

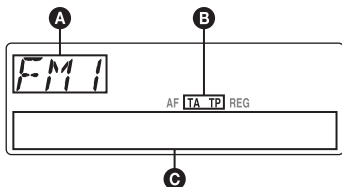

- A** Радиодиапазон, функция
- B** TA/TP*1
- C** Частота*2 (название программной услуги), номер предварительной настройки, часы, данные RDS

*1 Во время передачи информации о дорожном движении мигает индикация "TA". Во время приема такой радиостанции загорается индикация "TP".

*2 Во время приема радиостанции, передающей сигналы RDS, слева от индикации частоты отображается знак "※".

Для изменения индикации на дисплее **A**, **C** нажмите кнопку **[DSPL]**.

Услуги RDS

Данное устройство автоматически обеспечивает использование следующих служб RDS:

AF (Альтернативные частоты)

Выбирает и выполняет перенастройку радиостанций, имеющих самый сильный сигнал в сети. С помощью этой функции можно непрерывно прослушивать одну и ту же программу во время продолжительной поездки. При этом нет необходимости выполнять перенастройку на одну и ту же станцию вручную.

TA (Сообщения о текущей ситуации на дорогах)/**TP** (Программа о текущей ситуации на дорогах)

Обеспечивает прием текущей информации/программ. При приеме сигналов такой информации/программы воспроизведение любого выбранного в данный момент источника прерывается.

PTY (Типы программ)

Отображает тип принимаемой в данный момент программы. Кроме того, позволяет выполнять поиск заданного типа программ.

СТ (Время на часах)

Данные СТ, передаваемые с сигналами RDS, используются для установки часов устройства.

Примечания

- В зависимости от страны или региона могут быть доступными не все функции RDS.
- Функция RDS не будет работать, если мощность сигнала недостаточна или радиостанция, на которую настроено устройство, не передает данные RDS.

Настройка AF и TA

1 Нажимайте кнопку **[AF/TA]**, пока на дисплее не появится нужный параметр.

Выбор	Цель
AF-ON	Включение AF и отключение TA.
TA-ON	Включение TA и отключение AF.
AF, TA-ON	Включение как AF, так и TA.
AF, TA-OFF	Отключение как AF, так и TA.

Сохранение станций RDS с параметрами AF и TA

Можно выполнить предварительную настройку станций RDS с параметрами AF/TA. При использовании функции BTM сохраняются только станции RDS с теми же параметрами AF/TA.

При выполнении предварительной настройки вручную можно сохранить как станции RDS, так и станции без RDS с индивидуальными параметрами AF/TA.

1 Задайте AF/TA, затем сохраните станцию с помощью BTM или вручную.

Прием экстренных сообщений

При включении AF или TA экстренные сообщения будут автоматически прерывать текущее вещание.

продолжение на следующей странице →

Совет

Если настроить громкость во время приема сообщения о текущей ситуации на дорогах, этот уровень громкости будет сохранен в памяти для последующего приема таких сообщений, независимо от обычного уровня громкости.

Прслушивание одной региональной программы — REG

Когда функция AF включена: в соответствии с заводскими настройками этого устройства прием возможен только в определенном регионе, поэтому устройство не будет переключено на другую региональную станцию с более сильной частотой.

При выезде за пределы области приема определенной региональной программы установите параметр “REG-OFF” в меню настройки во время приема FM-радиостанции (стр. 22).

Примечание

Эта функция не работает в Великобритании и некоторых других регионах.

Функция местной привязки (только для Великобритании)

Данная функция позволяет настраиваться на местные радиостанции в данном районе, даже если они не занесены в предварительно заданный список.

- 1 Во время приема в диапазоне FM нажмите кнопку Q (BROWSE) и выберите номер предварительной настройки, на которой сохранена местная радиостанция.
- 2 В течение 5 секунд снова нажмите кнопку Q (BROWSE) и выберите тот же номер предварительной настройки местной радиостанции. Повторяйте процедуру, пока не будет найдена местная радиостанция.

ВыборPTY

- 1 Нажмите и удерживайте нажатой кнопку (AF/TA) (PTY) во время приема в диапазоне FM.



Если станция передает данные RPY, появляется название типа текущей программы.

- 2 Нажимайте кнопку (AF/TA) (PTY), пока не появится нужный тип программы.

- 3 Нажмите +▶▶▶/—◀◀◀.

Устройство начинает поиск станции, передающей программу выбранного типа.

Тип программ

NEWS (новости), **AFFAIRS** (текущие события), **INFO** (информация), **SPORT** (спорт), **EDUCATE** (образование), **DRAMA** (радиоспектакли), **CULTURE** (культура), **SCIENCE** (наука), **VARIED** (разное), **POP M** (популярная музыка), **ROCK M** (рок-музыка), **EASY M** (легкая музыка), **LIGHT M** (легкая классика), **CLASSICS** (классика), **OTHER M** (прочие типы музыки), **WEATHER** (погода), **FINANCE** (финансы), **CHILDREN** (детские программы), **SOCIAL A** (общественная жизнь), **RELIGION** (религия), **PHONE IN** (звонки в прямой эфир), **TRAVEL** (путешествия), **LEISURE** (досуг), **JAZZ** (джазовая музыка), **COUNTRY** (музыка “кантри”), **NATION M** (национальная музыка), **OLDIES** (старые шлягеры), **FOLK M** (народная музыка), **DOCUMENT** (документальные репортажи)

Примечание

Эту функцию невозможно использовать в некоторых странах/регионах, где не передаются данные RPY.

Установка СТ

- 1 Установите “СТ-ON” в меню настройки (стр. 21).

Примечания

- Функция СТ может не работать, даже если принимается станция, передающая данные RDS.
- Возможно расхождение между временем, установленным с помощью функции СТ, и реальным временем.

Устройства USB

Для получения подробных сведений о совместимости устройства USB посетите веб-узел поддержки.

Сайт для получения поддержки

<http://support.sony-europe.com/>

- Можно использовать устройства USB типа MSC (запоминающее устройство большой емкости) и MTP (протокол перезаписи со сменой носителя), совместимые со стандартом USB.
- Соответствующим кодеком является MP3 (.mp3), WMA (.wma) и AAC (.m4a).
- Рекомендуется создавать резервные копии данных, хранящихся на устройствах USB.

Примечания

- Подключите устройство USB после запуска двигателя.
В зависимости от устройства USB его подключение перед запуском двигателя может привести к сбою в работе или повреждению устройства.
- Не помещайте сотовый телефон или устройство с функциями беспроводной связи на лоток TUNE TRAY. При несоблюдении этого требования устройство может не принимать телефонные сигналы или возможен разрыв связи.
- Не оставляйте устройство USB в автомобиле во время стоянки: это может привести к неполадкам.

Воспроизведение устройства USB

- 1 Нажмите кнопку (OPEN).**
Передняя панель откроется.
- 2 Нажмите кнопку PUSH OPEN на лотке TUNE TRAY.**
Лоток TUNE TRAY медленно открывается.

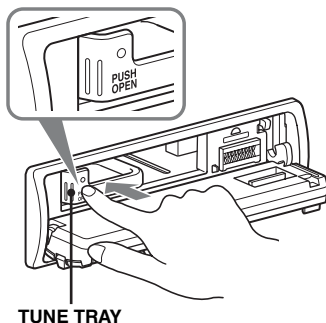

- 3 Подсоедините устройство USB к разъему USB.**

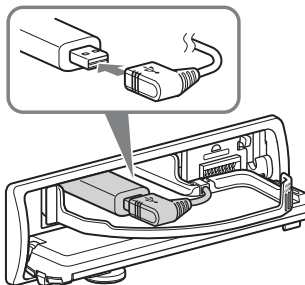

- 4 Задвиньте внутрь лоток TUNE TRAY, нажимая кнопку CLOSE на лотке TUNE TRAY до его защелкивания.**

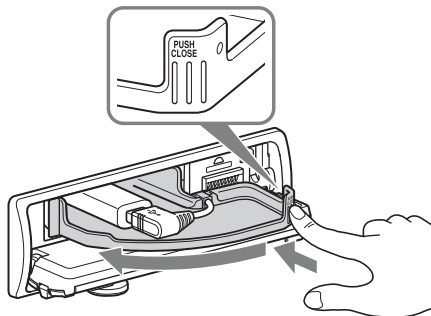

- 5 Закройте переднюю панель.**
Начнется воспроизведение.

Если устройство USB уже подсоединено, для запуска воспроизведения повторно нажмите кнопку (SOURCE/OFF), пока не появится индикация "USB".

Для остановки воспроизведения нажимайте кнопку (SOURCE/OFF) в течение секунды.

продолжение на следующей странице →

Извлечение устройства USB

- 1 Остановите воспроизведение устройства USB.
- 2 Нажмите кнопку **(OPEN)**.
- 3 Нажмите **PUSH OPEN** на лотке **TUNE TRAY**.
- 4 Извлеките устройство USB.
- 5 Задвиньте внутрь лоток **TUNE TRAY** и закройте переднюю панель.

Примечания

- Не извлекайте устройство USB во время воспроизведения, в противном случае возможно повреждение данных USB.
- Не помещайте другие устройства, не являющиеся устройствами USB, на лоток **TUNE TRAY**, а также не помещайте на лоток посторонние предметы, такие как монеты, ключи, карты, емкости с жидкостями и т.п.
- Не помещайте на лоток **TUNE TRAY** легковоспламеняющиеся предметы, например зажигалки, поскольку это может привести к образованию дыма, воспламенению или другому происшествию.
- Емкость лотка: *прибл. 65 × 17 × 118 мм (ш/в/г)*
- Если размер самого устройства USB или в сочетании с кабелем USB не позволяет легко поместить его в лоток **TUNE TRAY**, возможно, устройство превышает емкость лотка. Не применяйте силу при задвигании лотка **TUNE TRAY** или кабеля USB.
- Пользователям "WALKMAN" рекомендуется использовать дополнительный адаптер **XA-50WM**. Он разработан для использования только с этим устройством и не должен использоваться с другими устройствами USB.
- На данном устройстве невозможно распознавание устройств USB, подключенных через концентратор USB.
- Перед воспроизведением задвиньте **TUNE TRAY** и закройте переднюю панель, так как препятствие в машине может привести к повреждениям.
- Если передняя панель полностью не открывается из-за формы приборной доски в положении установки, снимите переднюю панель и вручную откройте **TUNE TRAY**. Подробнее об отсоединении передней панели см. на стр. 7.
- Чрезвычайно опасно подключать или извлекать устройство USB во время управления автомобилем.

Индикация на дисплее

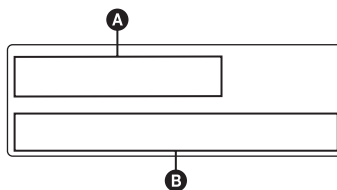

- A** Источник, Название композиции, Имя исполнителя, Название альбома
- B** Название композиции, имя исполнителя, номер альбома*, название альбома, номер композиции/время с начала воспроизведения, часы

* Номер альбома отображается только при смене альбома.

Для изменения индикации на дисплее **A**, **B** нажмите кнопку **(D SPL)**.

Примечания

- Отображаемая индикация будет отличаться в зависимости от типа устройства USB, формата записи и параметров. Подробнее см. на веб-узле технической поддержки.
- Ниже приведены сведения о максимальном объеме отображаемых данных.
 - папок (альбомов): 128
 - файлов (композиций) в каждой папке: 500
- Для запуска воспроизведения может потребоваться некоторое время в зависимости от объема записанных данных.
- Файлы **DRM** (Управление цифровыми правами) не могут воспроизводиться.
- При воспроизведении или перемещении вперед/назад файла **MP3/WMA/AAC** с переменной скоростью передачи в битах (**VBR**) время с начала воспроизведения может отображаться неточно.
- Воспроизведение следующих файлов **MP3/WMA/AAC** не поддерживается.
 - сжатие без потерь
 - защищенные авторским правом

Повторное воспроизведение

- 1 Во время воспроизведения нажмите и удерживайте кнопку выбора. Отообразится экран настройки.
- 2 Нажимайте кнопку выбора повторно, пока не появится индикация "REPEAT".
- 3 Поверните дисковый регулятор, чтобы выбрать режим воспроизведения.

4 Нажмите и удерживайте кнопку выбора.

Установка завершена, и дисплей возвращается в обычный режим воспроизведения.

Выбор	Воспроизведение
REPEAT-TRK	композиции неоднократно.
REPEAT-ALB	альбома неоднократно.

Для возврата в режим обычного воспроизведения выберите “REPEAT-OFF”.

Воспроизведение в случайной последовательности

1 Во время воспроизведения нажмите и удерживайте кнопку

ZAP/SHUF.

Нижняя часть дисплея начинает мигать.

2 Повторно нажимайте кнопку **ZAP/SHUF**, пока на дисплее не появится нужный параметр.



Выбор	Воспроизведение
ALBUM	альбома в случайной последовательности.
DEVICE	композиций на устройстве в случайной последовательности.

Через 3 секунды настройка завершается.

Для возврата в режим обычного воспроизведения выберите “OFF”.

iPod

Для получения сведений о совместимости iPod см. раздел “Сведения об iPod” на стр. 24 или посетите веб-сайт технической поддержки.

В данной инструкции по эксплуатации термин “iPod” применяется для обобщения ссылок на функции iPod в iPod и iPhone, за исключением особого указания в тексте или на рисунке.

Сайт для получения поддержки

<http://support.sony-europe.com/>

Примечания

- Не помещайте сотовый телефон или устройство с функциями беспроводной связи на лоток TUNE TRAY. При несоблюдении этого требования устройство может не принимать телефонные сигналы или возможен разрыв связи.
- Не оставляйте iPod в автомобиле на время стоянки: это может привести к неполадкам.

Воспроизведение iPod

Перед подключением iPod выключите громкость на этом устройстве.

1 Нажмите кнопку **OPEN**.

Передняя панель откроется.

2 Нажмите **PUSH OPEN** на лотке TUNE TRAY.

Лоток TUNE TRAY медленно открывается.

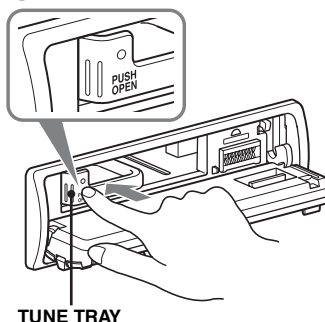

продолжение на следующей странице →

3 Подсоедините прилагаемый адаптер к разъему USB.

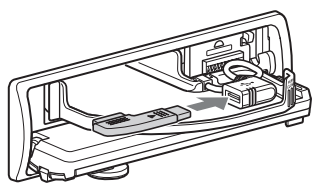

4 Подключите iPod к прилагаемому адаптеру.

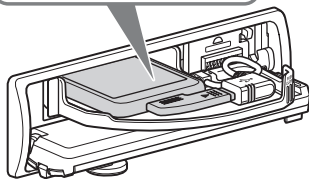
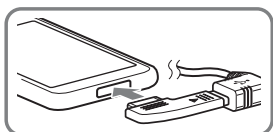

5 Задвиньте внутрь лоток TUNE TRAY, нажимая кнопку CLOSE на лотке TUNE TRAY до его защелкивания.

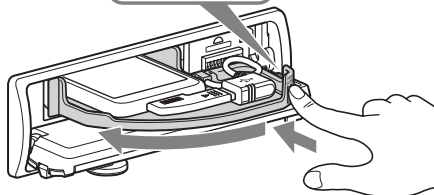
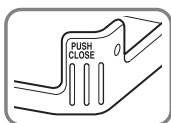

6 Закройте переднюю панель. iPod включается автоматически, и на экране iPod появляется следующая индикация.*



Автоматически начинается воспроизведение композиций iPod с места последнего воспроизведения. Если iPod уже подсоединен, для запуска воспроизведения повторно нажимайте кнопку (SOURCE/OFF), пока не появится индикация "USB". (На дисплее появляется индикация "IPOD", когда распознается iPod.)

* Индикация на дисплее может быть различной в зависимости от iPod, или может отсутствовать при подключении iPod touch.

7 Отрегулируйте громкость.

Для остановки воспроизведения нажимайте кнопку (SOURCE/OFF) в течение секунды.

Извлечение iPod

- 1 Остановите воспроизведение iPod.
- 2 Нажмите кнопку (OPEN).
- 3 Нажмите PUSH OPEN на лотке TUNE TRAY.
- 4 Извлеките iPod.
- 5 Задвиньте внутрь лоток TUNE TRAY и закройте переднюю панель.

Примечания

- Не извлекайте iPod во время воспроизведения, в противном случае возможно повреждение данных.
- Не помещайте другие устройства, не являющиеся iPod, на лоток TUNE TRAY, а также не помещайте на лоток посторонние предметы, такие как монеты, ключи, карты, емкости с жидкостями и т.п.
- Не помещайте на лоток TUNE TRAY легковоспламеняющиеся предметы, например зажигалки, поскольку это может привести к образованию дыма, воспламенению или другому происшествию.
- Для пользователей iPod: используйте прилагаемый адаптер XA-50IP. Он разработан для использования только с этим устройством и не должен использоваться с другими устройствами USB.
- На данном устройстве невозможно распознавание iPod, подключенного через концентратор USB.
- Перед воспроизведением задвиньте TUNE TRAY и закройте переднюю панель, так как препятствие в машине может привести к повреждениям.
- Если передняя панель полностью не открывается из-за формы приборной доски в положении установки, снимите переднюю панель и вручную откройте TUNE TRAY. Подробнее об отсоединении передней панели см. на стр. 7.
- Чрезвычайно опасно подключать или извлекать iPod во время управления автомобилем.

Советы

- Когда ключ зажигания находится в положении ACC, а устройство включено, iPod перезаряжается.
- Если iPod отсоединяется во время воспроизведения, на дисплее устройства появляется индикация "NO DEV".

Режим Resuming

Когда подключен iPod, режим этого устройства меняется на режим возобновления и начинается воспроизведение в режиме, установленном на iPod.

В режиме Resuming не работает повторное воспроизведение или воспроизведение в случайной последовательности.

Индикация на дисплее

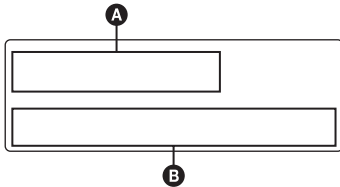

- A** Источник, Название композиции, Имя исполнителя, Название альбома
- B** Название композиции, имя исполнителя, название альбома, номер композиции/время с начала воспроизведения, часы

Для изменения индикации на дисплее **A**, **B** нажмите кнопку (DSPL).

Совет

При смене альбома/подкаста/жанра/исполнителя/списка воспроизведения незамедлительно появляется номер его элемента.

Примечание

Возможно неправильное отображение некоторых сохраненных в iPod букв.

Повторное воспроизведение

- 1** Во время воспроизведения нажмите и удерживайте кнопку выбора. Отобразится экран настройки.
- 2** Нажимайте кнопку выбора повторно, пока не появится индикация "REPEAT".
- 3** Поверните дисковый регулятор, чтобы выбрать режим воспроизведения.

4 Нажмите и удерживайте кнопку выбора.

Установка завершена, и дисплей возвращается в обычный режим воспроизведения.

Выбор	Воспроизведение
REPEAT-TRK	композиции неоднократно.
REPEAT-ALB	альбома неоднократно.
REPEAT-PCS	подкаста неоднократно.
REPEAT-ART	композиций исполнителя неоднократно.
REPEAT-PLY	списка воспроизведения неоднократно.
REPEAT-GNR	жанра неоднократно.

Для возврата в режим обычного воспроизведения выберите "REPEAT-OFF".

Воспроизведение в случайной последовательности

- 1** Во время воспроизведения нажмите и удерживайте кнопку (ZAP/SHUF). Нижняя часть дисплея начинает мигать.
- 2** Повторно нажимайте кнопку (ZAP/SHUF), пока на дисплее не появится нужный параметр.



продолжение на следующей странице →

Выбор	Воспроизведение
ALBUM	альбома в случайной последовательности.
PODCAST	подкаста в случайной последовательности.
ARTIST	композиций исполнителя в случайной последовательности.
PLAYLIST	списка воспроизведения в случайной последовательности.
GENRE	жанра в случайной последовательности.
DEVICE	композиций на устройстве в случайной последовательности.

Через 3 секунды настройка завершается.

Для возврата в режим обычного воспроизведения выберите “OFF”.

Другие функции

Изменение настроек звука

Подстройка характеристик звука

- 1** Повторно нажимайте кнопку выбора, пока не появится нужный параметр.
- 2** Поверните регулятор, чтобы настроить выбранный параметр.
- 3** Нажмите кнопку ↵ (BACK). Установка завершена, и дисплей возвращается в обычный режим приема/воспроизведения.

Можно установить следующие параметры (дополнительные сведения см. на указанной странице руководства):

EQ3

Выбор кривой эквалайзера из 7 музыкальных типов (XPLOD, VOCAL, EDGE, CRUISE, SPACE, GRAVITY, CUSTOM или OFF).

DSO (Функция динамического звучания)

Создает более объемное звуковое поле. Выбор режима DSO: “1”, “2”, “3” или “OFF”. Чем больше номер, тем сильнее эффект.

LOW*1, MID*1, HIGH*1 (стр. 21)

BALANCE

Настройка баланса звука между правыми и левыми громкоговорителями.

FADER

Настройка баланса между передними и задними громкоговорителями.

SUB*2 (Громкость сабвуфера)

Регулировка громкости сабвуфера.

AUX LV*3 (Уровень AUX)

Регулировка уровня громкости для каждого подключенного дополнительного оборудования: “+18 dB” – “0 dB” – “-8 dB”.

Эта настройка исключает необходимость регулировки громкости для разных источников.

*1 Когда активизирована функция эквалайзера EQ3.

*2 Когда для аудиовыхода установлено значение "SUB-OUT" (стр. 21).

Индикация "ATT" появляется при самом низком значении, предусмотрена пошаговая настройка в диапазоне до 21 шага.

*3 Когда активизирован источник AUX (стр. 23).

Настройка кривой эквалайзера — EQ3

Меню "CUSTOM", появляющееся при нажатии кнопки EQ3, позволяет настроить собственные установки эквалайзера.

- 1 Выберите источник, затем повторно нажимайте кнопку выбора, чтобы выбрать "EQ3".
- 2 Поворачивая дисковый регулятор, выберите "CUSTOM".
- 3 Повторно нажимайте кнопку выбора, пока не появится индикация "LOW", "MID" или "HIGH".
- 4 Поверните регулятор, чтобы настроить выбранный параметр. Уровень громкости настраивается в диапазоне от -10 дБ до +10 дБ с шагом 1 дБ.



Повторите шаги 3 и 4, чтобы настроить кривую эквалайзера.

Для восстановления заводской настройки кривой эквалайзера нажмите и удерживайте кнопку выбора перед завершением настройки.

- 5 Нажмите кнопку (BACK). Установка завершена, и дисплей возвращается в обычный режим приема/воспроизведения.

Совет

Можно также настроить другие типы эквалайзера.

Настройка параметров установки — SET

- 1 Нажмите и удерживайте кнопку выбора. Отобразится экран настройки.
- 2 Повторно нажимайте кнопку выбора, пока не появится нужный параметр.
- 3 Поверните дисковый регулятор, чтобы выбрать параметр (например, "ON" или "OFF").
- 4 Нажмите и удерживайте кнопку выбора. Установка завершена, и дисплей возвращается в обычный режим приема/воспроизведения.

Примечание

Для разных источников и параметров отображаемые элементы могут отличаться.

Можно установить следующие параметры (дополнительные сведения см. на указанной странице руководства):

CLOCK-ADJ (Установка часов) (стр. 6)

СТ (Время на часах)

Активизация демонстрации: "ON", "OFF" (стр. 13, 14).

BEEP

Активизация звукового сигнала: "ON", "OFF".

AUX-A*1 (Аудиовход AUX)

Активизация отображения источника AUX: "ON", "OFF" (стр. 22).

AUTO OFF

Автоматическое отключение через определенное время, если устройство выключено: "NO", "30S" (сек), "30M" (мин), "60M" (мин).

SUB/REAR*1

Переключение аудиовыхода: "SUB-OUT" (сабвуфер), "REAR-OUT" (усилитель мощности).

DEMO (Демонстрация)

Активизация демонстрации: "ON", "OFF".

продолжение на следующей странице →

DIMMER

Используется для изменения яркости дисплея.
– “AT”: для автоматического ослабления яркости дисплея при включении света. (Доступен только при подключении электрического привода подсветки).
– “ON”: для уменьшения яркости дисплея.
– “OFF”: отключение диммера.

CONTRAST

Регулировка контрастности для четкого отображения на дисплее. Применяется для установления угла обзора. Предусмотрено 7 шагов регулировки уровня контрастности.

LV-METER (Измеритель уровня)

Активизация измерителя уровня: “ON”, “OFF”.

A.SCRLL (Автоматическая прокрутка)

Автоматическая прокрутка длинных элементов: “ON”, “OFF”.

REPEAT (стр. 16)

LOCAL (Режим местного поиска)

– “ON”: для настройки только на станции с сильным сигналом.
– “OFF”: для настройки обычного приема.

MONO*² (Монофонический режим)

Выбор монофонического режима приема при низком качестве приема FM: “ON”, “OFF”.

REG*² (Региональная)

Прием ограничивается определенным регионом: “ON”, “OFF” (стр. 14).

ZAP.TIME (Время воспроизведения Zappin)

Служит для выбора продолжительности воспроизведения для функции ZAPPIN.
– “ZAP.TIME-1 (прибл. 6 сек)”
– “ZAP.TIME-2 (прибл. 15 сек)”
– “ZAP.TIME-3 (прибл. 30 сек)”.

LPF*³ (Фильтр низких частот)

Используется для выбора значения граничной частоты сабвуфера: “OFF”, “80Hz”, “100Hz”, “120Hz”, “140Hz”, “160Hz”.

SUB*³ (Фаза сабвуфера)

Выбор фазы сабвуфера: “NORM”, “REV”.

HPF (Фильтр высоких частот)

Выбор значения граничной частоты передних/задних громкоговорителей: “OFF”, “80Hz”, “100Hz”, “120Hz”, “140Hz”, “160Hz”.

LOUD (Громкость)

Усиление басов и высокий частот для чистоты звучания при низком уровне громкости: “ON”, “OFF”.

DM+

Активизация функции DM+: “ON”, “OFF”.

BTM (стр. 12)

*1 Когда устройство выключено.

*2 Когда поступает сигнал в диапазоне FM.

*3 Когда для аудиовыхода установлено значение “SUB-OUT”.

Использование дополнительного оборудования

Дополнительное аудиооборудование

Подсоединив дополнительное переносное аудиоустройство к входному гнезду AUX (мини-стереоразъем) на аппарате, а затем просто выбрав источник, его можно прослушивать через громкоговорители автомобиля. Если уровни громкости аппарата и переносного аудиоустройства различны, их можно настроить. Выполните процедуру, описанную ниже.

Подсоединение переносного аудиоустройства

- 1 Выключите переносное аудиоустройство.
- 2 Уменьшите громкость на аппарате.
- 3 Подключите к аппарату.

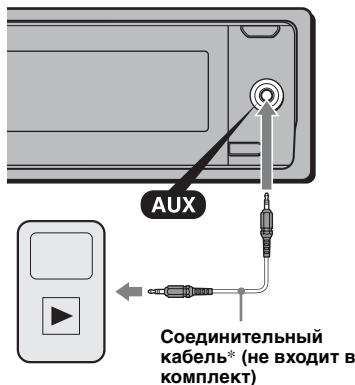

* Обязательно используйте разъем прямого типа.

Настройка уровня громкости

Перед воспроизведением настройте уровень звука для каждого подключенного аудиоустройства.

- 1 Уменьшите громкость на аппарате.
- 2 Повторно нажимайте кнопку **(SOURCE/OFF)**, пока не появится индикация "AUX". После этого появляется индикация "AUX FRONT IN".
- 3 Начните воспроизведение на переносном аудиоустройстве при умеренной громкости.
- 4 Установите обычный уровень громкости для прослушивания на аппарате.
- 5 Отрегулируйте входной уровень (стр. 20).

• Кнопка OFF

Выключение питания/остановка источника.

• Кнопка VOL (громкость) +/-

Регулировка уровня громкости.

• Кнопка LIST

Выбор PTY в RDS.

• Кнопки ↑ (+)/↓ (-)

Прием радиостанций, сохраненных в памяти (радиоприемник); пропуск альбомов (USB).

• Кнопка АТТ (приглушение звука)

Приглушение звука. Для отмены нажмите эту кнопку еще раз.

* Недоступна для данного устройства.

Примечание

Если устройство выключено и дисплей погас, то с помощью пульта дистанционного управления невозможно будет управлять устройством, пока на нем не будет нажата кнопка **(SOURCE/OFF)** для его включения.

Пульт дистанционного управления RM-X114

Кнопки на пульте дистанционного управления с такими же обозначениями, что и на устройстве, выполняют те же функции.

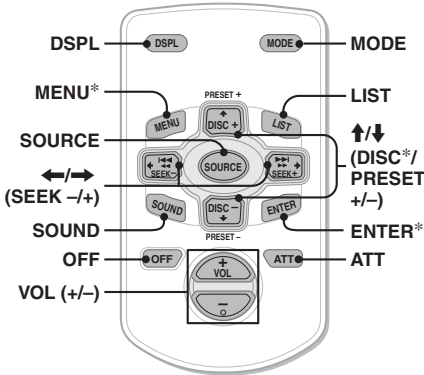

• Кнопка DSPL (дисплей)

Смена индикации.

• Кнопка MODE

Выбор радиодиапазона (FM/MW/LW).

• Кнопка SOURCE

Включение питания; смена источника (радиоприемник/USB/AUX).

• Кнопки ←/→ (SEEK -/+)

Кнопки управления в режимах воспроизведения радиоприемника/USB; соответствуют кнопкам **-|◀◀/|▶▶+** на устройстве.

• Кнопка SOUND

Соответствует кнопке выбора на устройстве.

Дополнительная информация

Меры предосторожности

- Если автомобиль был припаркован в солнечном месте, не включайте устройство до тех пор, пока оно не охладится.
- При работе устройства автоматически выдвигается антенна с электрическим приводом.

Порядок воспроизведения файлов MP3/WMA/AAC

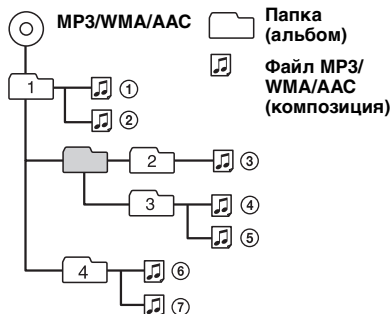

Уведомление о нахождении внутри устройства

Если до поворота выключателя зажигания в положение OFF не извлечено устройство USB или iPod, на дисплее появляется индикация “DEVICE INSIDE”.



Откройте переднюю панель и извлеките устройство USB или iPod.

Если передняя панель отсоединена при повороте выключателя зажигания в положение OFF.

Мигают индикаторы, уведомляющие о нахождении внутри устройства.



Совет

Подробнее об извлечении устройства USB или iPod см. стр. 16 (USB), 18 (iPod).

Примечание

Звуковой сигнал, уведомляющий о нахождении внутри устройства, будет звучать только в случае, если используется встроенный усилитель.

Сведения об iPod

- Предусмотрена возможность подключения к перечисленным ниже моделям iPod. Перед применением следует выполнить обновление устройств iPod до последней версии программного обеспечения.

Made for

- iPod touch (2-го поколения)
- iPod touch (1-го поколения)
- iPod classic
- iPod с видео
- iPod nano (5-го поколения)
- iPod nano (4-го поколения)
- iPod nano (3-го поколения)
- iPod nano (2-го поколения)
- iPod nano (1-го поколения)

- “Made for iPod” означает, что электронные принадлежности разработаны специально для подключения к iPod и сертифицированы разработчиком в соответствии со стандартами качества Apple.

- Компания Apple не несет ответственности за функционирование этого устройства и за его соответствие стандартам безопасности и регулятивным нормам.

В случае возникновения вопросов или проблем, касающихся данного устройства, которые не описаны в данном руководстве, обратитесь к ближайшему дилеру Sony.

Уход за аппаратом

Замена литиевой батарейки пульта дистанционного управления

При нормальных условиях эксплуатации срок действия батарейки составляет приблизительно 1 год (срок службы может быть меньше в зависимости от условий эксплуатации).

Когда батарейка разряжается, диапазон действия пульта дистанционного управления уменьшается. Замените батарейку новой литиевой батарейкой CR2025. При использовании другой батарейки существует опасность возгорания или взрыва.

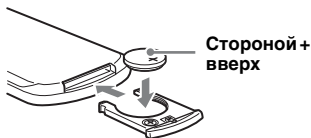
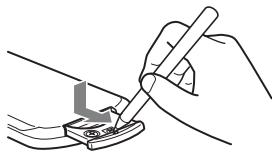

Чистка контактов

Возможно, устройство не будет работать надлежащим образом из-за загрязнения контактов, служащих для соединения передней панели с устройством. Во избежание этого отсоедините переднюю панель (стр. 7) и протрите контакты ватным тампоном. Не прикладывайте излишних усилий. В противном случае можно повредить контакты.

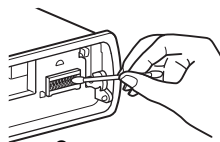

Основное устройство

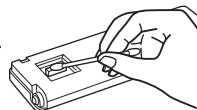

Обратная сторона передней панели

Примечания относительно литиевой батарейки

- Храните литиевую батарейку в недоступном для детей месте. Если ребенок случайно проглотит батарейку, немедленно обратитесь к врачу.
- Для обеспечения надежного контакта протрите батарейку сухой тканью.
- При установке батарейки соблюдайте полярность.
- Не берите батарейку металлическим пинцетом – это может вызвать короткое замыкание.

ВНИМАНИЕ!

При неправильном обращении батарейка может взорваться. Не перезаряжать, не разбирать, не подносить к огню.

Примечания

- В целях безопасности перед чисткой разъемов выключите зажигание и выньте ключ из выключателя зажигания.
- Никогда не прикасайтесь к контактам пальцами или металлическими предметами.

Замена предохранителя

При замене предохранителей обязательно используйте только те, которые соответствуют силе тока, указанной на оригинальном предохранителе. Если перегорел предохранитель, проверьте подключение питания и замените предохранитель. Если после замены предохранитель снова перегорел, это может означать неисправность устройства. В этом случае обратитесь к ближайшему дилеру Sony.

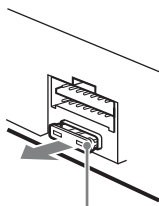

Предохранитель (10 А)

Извлечение устройства

1 Снимите защитную манжету.

- 1 Снимите переднюю панель (стр. 7).
- 2 Сожмите оба края защитной манжеты, затем потяните ее наружу.

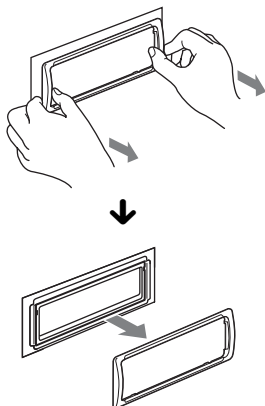

2 Извлеките устройство.

- 1 Вставьте одновременно оба ключа для демонтажа до щелчка.

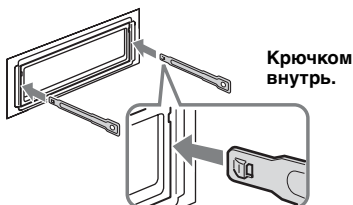

- 2 Потяните ключи для демонтажа, чтобы извлечь устройство.

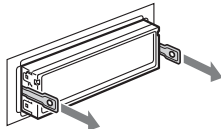

- 3 Выдвиньте аппарат из монтажной панели.

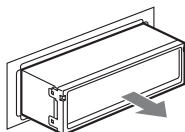

Технические характеристики

Тюнер

FM

Диапазон настроек: 87,5 – 108,0 МГц

Антенное гнездо:

Разъем внешней антенны

Промежуточная частота: 150 кГц

Используемая чувствительность: 10 дБФ

Избирательность: 75 дБ при 400 кГц

Отношение “сигнал/шум”: 70 дБ (моно)

Разделение: 40 дБ при 1 кГц

Диапазон воспроизводимых частот:
20 – 15000 Гц

MW/LW

Диапазон настроек:

MW: 531 – 1602 кГц

LW: 153 – 279 кГц

Антенное гнездо:

Разъем внешней антенны

Промежуточная частота: 25 кГц

Чувствительность: MW: 26 мкВ, LW: 45 мкВ

Проигрыватель USB

Интерфейс: USB (Полноскоростной)

Максимальная сила тока: 500 мА

Усилитель мощности

Выход: Выходы громкоговорителей

Полное сопротивление громкоговорителей:

4 – 8 Ом

Максимальная выходная мощность:

52 Вт × 4 (при 4 Ом)

Общая информация

Выходы:

Терминал аудиовыходов (возможность переключения между передними, сабвуфером/задними)

Терминал релейного управления автомобильной антенной

Терминал управления усилителем мощности

Входы:

Входной терминал пульта дистанционного управления

Входной терминал антенны

Терминал управления функцией Telephone ATT

Терминал управления подсветкой

Входное гнездо AUX (мини-стереогнездо)

Входной разъем сигналов USB

Регуляторы тембра:

Низкие: ±10 дБ при 60 Гц (XPLOD)

Средние: ±10 дБ при 1 кГц (XPLOD)

Высокие: ±10 дБ при 10 кГц (XPLOD)

Требования к источнику питания:

Автомобильный аккумулятор 12 В постоянного тока

(с отрицательным заземлением)

Размеры: Прибл. 178 × 50 × 180 мм (ш/в/г)
Монтажные размеры: Прибл. 182 × 53 × 163 мм (ш/в/г)

Масса: Прибл. 1,0 кг

Входящие в комплект принадлежности:
Разъем USB для iPod XA-50IP
Детали для установки и подключений (1 комплект)

Дополнительные принадлежности/оборудование:
Пульт дистанционного управления:
RM-X114
Адаптер Walkman XA-50WM

У Вашего торгового представителя может не быть в наличии некоторых из принадлежностей, перечисленных выше. Обратитесь к дилеру для получения подробной информации.

Конструкция и характеристики могут изменяться без предварительного уведомления.

Поиск и устранение неисправностей

Приводимый ниже проверочный перечень поможет устранить большинство проблем, которые могут возникнуть при эксплуатации устройства.

Перед ознакомлением с нижеприведенной таблицей обратитесь к разделам по подключению и эксплуатации устройства.

Если неполадка сохраняется, посетите следующий веб-узел технической поддержки.

Сайт для получения поддержки

<http://support.sony-europe.com/>

Общая информация

На устройство не подается питание.

- Проверьте соединение или предохранитель.
- Если устройство выключено и дисплей погас, то устройством невозможно будет управлять с помощью пульта дистанционного управления.
→ Включите устройство.

Антенна не выдвигается.

В антенне отсутствует реле.

Нет звука.

- Включена функция АТТ или Telephone АТТ (при подключении интерфейсного кабеля автомобильного телефона к проводу АТТ).
- Регулятор фейдера “FADER” не установлен для системы с 2 громкоговорителями.

Не слышен звуковой сигнал.

- Функция звукового сигнала отключена (стр. 21).
- Подключен дополнительный усилитель мощности, а встроенный не используется.

Удалены данные из памяти.

- Была нажата кнопка RESET.
→ Занесите данные в память еще раз.
- Отсоединился или неправильно подключен провод питания или извлечена батарейка.

Из памяти удалены запрограммированные радиостанции и установка времени.

Перегорел предохранитель.

Слышен шум при переключении положения ключа зажигания.

Провода неправильно подсоединены к разъему электропитания вспомогательного оборудования автомобиля.

продолжение на следующей странице →

Во время воспроизведения или приема начинается демонстрация.

Если при включенном демонстрационном режиме “DEMO-ON” в течение 5 минут не выполняются никакие операции, начинается демонстрация.

→ Установите значение “DEMO-OFF” (стр. 21).

Пропала/не отображается индикация в окошке дисплея.

- Для диммера установлено значение “DIMMER-ON” (стр. 22).
 - Дисплей отключится, если нажать и удерживать кнопку (SOURCE/OFF).
→ Нажмите кнопку (SOURCE/OFF) на устройстве и удерживайте ее нажатой, пока дисплей не включится.
 - Контакты загрязнены (стр. 25).
-

Функция автоотключения не работает.

Устройство включено. Функция автоотключения активизируется после выключения устройства.

→ Выключите устройство.

Функция DSO не работает.

- В зависимости от интерьера автомобиля или прослушиваемой музыки функция DSO может не обеспечить нужный эффект.
-

Прием радиостанций

Не удается принять радиостанции.**Звук сопровождается помехами.**

- Неправильное соединение.
→ Соедините провод питания антенны с электрическим приводом (синий) или провод питания устройства (красный) с проводом питания усилителя антенны автомобиля (если на заднем/боковом стекле имеется встроенная антенна диапазона FM/MW/LW).
→ Проверьте подсоединение автомобильной антенны.
→ Если не выдвигается автомобильная антенна, проверьте соединение провода питания антенны с электрическим приводом.
→ Когда включен режим DSO, звук иногда сопровождается помехами.
Установите для режима DSO значение “OFF” (стр. 20).
-

Не удается выполнить предварительную настройку.

- Сохраните в памяти правильную частоту.
 - Передаваемый радиосигнал слишком слаб.
-

Не удается выполнить автоматическую настройку.

- Неправильная установка режима местного поиска.
→ Настройка прерывается слишком часто: Установите параметр “LOCAL-ON” (стр. 22).
→ При настройке пропускается станция: Установите параметр “LOCAL-OFF” (стр. 22).
 - Передаваемый радиосигнал слишком слаб.
→ Выполните настройку вручную.
-

При приеме FM-радиостанций мигает индикация “ST”.

- Выполните точную настройку частоты.
 - Передаваемый радиосигнал слишком слаб.
→ Установите параметр “MONO-ON” (стр. 22).
-

Стереопрограммы в диапазоне FM принимаются как монофонические.

Устройство находится в режиме монофонического приема радиостанций.

→ Установите параметр “MONO-OFF” (стр. 22).

RDS

После нескольких секунд прослушивания включается функция SEEK.

Станция не передает данные TP или передает слишком слабый сигнал.

→ Отключите TA (стр. 13).

Дорожные сообщения не передаются.

- Включите TA (стр. 13).
 - Станция не транслирует дорожных сообщений, хотя и относится к типу TP.
→ Настройтесь на другую станцию.
-

При включении функцииPTY отображается индикация “-----”.

- Принимаемая станция не передает данные RDS.
 - Данные RDS не принимаются.
 - Станция не указывает тип программы.
-

Мигает название программной услуги.

Для выбранной в данный момент станции не используется альтернативная частота.

→ Нажмите кнопку ►►|/|◄◄, пока мигает название программной услуги. Появляется индикация “PI SEEK”, и устройство начинает поиск другой частоты с теми же данными PI (программная идентификация).

Воспроизведение музыки с устройств USB

Невозможно воспроизводить данные с использованием концентратора USB.

На данном устройстве невозможно распознавание устройств USB, подключенных через концентратор USB.

Невозможно воспроизведение данных.

Устройство USB не работает.

→ Повторно подключите устройство.

Устройство USB требует больше времени для воспроизведения.

Устройство USB содержит файлы со сложной разветвленной структурой папок.

Не осуществляется прокрутка индикации на дисплее.

- При большом количестве символов прокрутка невозможна.
- Для "A.SCRL" установлено значение "OFF".
→ Установите параметр "A.SCRL-ON" (стр. 22).
→ Нажмите и удерживайте кнопку **(DSPL)** (SCRL).

Слышен звуковой сигнал.

Устройство USB было отключено в процессе воспроизведения.

→ Перед отключением устройства USB для защиты данных следует сначала остановить воспроизведение.

Прерывистость звука.

Звук может прерываться при скорости передачи, превышающей 320 Кбит/с.

Индикация/сообщения об ошибках

CHECKING

Устройство проверяет наличие подключения устройства USB.

→ Подождите до подтверждения подключения.

DEVICE INSIDE

Если до поворота выключателя зажигания в положение OFF не извлечено устройство USB или iPod, на дисплее появляется индикация "DEVICE INSIDE".

ERROR

Не удалось автоматически распознать устройство USB.

→ Подключите его снова.

FAILURE

Громкоговорители/усилители подключены неправильно.

→ Для проверки подключения см. руководство по установке/подключению для данной модели.

HUB NO SUPRT (отсутствует поддержка HUB)

Данное устройство не поддерживает подключение через концентратор USB.

L. SEEK +/-

Во время автоматической настройки включен режим местного поиска.

NO AF

Для выбранной в данный момент станции не используется альтернативная частота.

NO DEV (нет устройства)

Параметр USB выбран в качестве источника, когда устройство USB не подключено. В процессе воспроизведения отключено устройство USB или кабель USB.

→ Следует подключить устройство USB и кабель USB.

NO MUSIC

На устройстве USB отсутствуют музыкальные файлы.

→ Подключите устройство USB, на котором содержатся музыкальные файлы.

NO NAME

В композиции не записано название альбома/имя исполнителя/название композиции.

NO TP

Устройство продолжит поиск станций, передающих программу TP.

OFFSET

Это может означать неисправность устройства.

→ Проверьте подключение. Если сообщение об ошибке не исчезает с дисплея, обратитесь к ближайшему дилеру Sony.

продолжение на следующей странице →

OVERLOAD

Устройство USB переполнено.

→ Отсоедините устройство USB, затем смените источник, нажав кнопку (SOURCE/OFF).

→ Устройство USB неисправно или подключено неподдерживаемое устройство.

READ

Устройство считывает все данные композиции и альбома с устройства USB.

→ Дождитесь завершения процесса считывания. Воспроизведение начнется автоматически.

RESET

Неполадки в работе устройства USB.

→ Нажмите кнопку RESET (стр. 6).

USB NO SUPRT (отсутствует поддержка USB)

Подключенное устройство USB не поддерживается.

→ Для получения подробных сведений о совместимости устройства USB посетите веб-узел поддержки.

“ L L L L ” или “ 7 7 7 ”

Во время перемещения вперед или назад достигнуто начало или конец данных в устройстве USB, и продолжение невозможно.

“ — ”

Устройство не может отобразить указанный символ.

Если в результате предлагаемых действий не удастся устранить неполадку, обратитесь к ближайшему дилеру Sony.

З міркувань безпеки обов'язково встановіть цей пристрій на щитку управління в автомобілі. Детальнішу інформацію про встановлення та підключення див. у посібнику зі встановлення й підключення, який входить до комплекту постачання.

Примітка для користувачів: наведена нижче інформація стосується лише обладнання, що продається у країнах, де застосовуються директиви ЄС
Виробником цього товару є корпорація Sony, офіс якої розташований за адресою: 1-7-1 Konan, Minato-ku, Tokyo 108-0075, Japan (Японія).

Уповноважений представник з питань ЕМС (Електромагнітна сумісність) та безпеки товарів – Sony Deutschland GmbH, адреса: Hedelfinger Strasse 61, 70327 Stuttgart, Germany (Німеччина). З приводу обслуговування або гарантії звертайтеся за адресами, вказаними в окремих документах, що обумовлюють питання гарантії та обслуговування.

Дата виготовлення пристрою

Той же номер, що і серійний номер пристрою, вказаний на наклейці зі штрих-кодом на картонній упаковці.

Щоб дізнатися дату виготовлення, див. символи «P/D:» на наклейці зі штрих-кодом на картонній упаковці.

P/D: XX XXXX
1 2

1. Місяць виготовлення

2. Рік виготовлення

A-0, B-1, C-2, D-3, E-4, F-5, G-6, H-7, I-8, J-9



Утилізація старого електричного та електронного обладнання (застосовується в Європейському союзі та інших європейських країнах із системами роздільного збирання сміття)

ZAPPIN є торговельною маркою Sony Corporation.

«WALKMAN» та логотип «WALKMAN» є зареєстрованими торговельними марками Sony Corporation.



Логотипи Windows Media і Windows є торговельними марками або зареєстрованими торговельними марками корпорації Microsoft у США і/або інших країнах.

iPod є зареєстрованою торговельною маркою компанії Apple Inc. у США та інших країнах.

Технологія кодування звуку MPEG Layer-3 та патенти ліцензовані компаніями Fraunhofer IIS та Thomson.

Даний виріб захищений певними правами інтелектуальної власності корпорації Microsoft Corporation. Використання або поширення такої технології, окрім як у даному пристрої, заборонене без ліцензії корпорації Microsoft або уповноваженого представництва корпорації Microsoft.

Для збереження цілісності вміщених даних («Захищений вміст») їх виробники застосовують технології цифрового контролю прав власності щодо вміщених у цьому пристрої засобів Windows Media («WM-DRM»), таким чином їхню інтелектуальну власність, включаючи авторське право, що стосується цього вмісту, не буде незаконно присвоєно. Для відтворення захищеного вмісту в цьому пристрої застосовується програмне забезпечення із можливостями WM-DRM («програмне забезпечення WM-DRM»). У випадку виникнення сумнівів щодо безпеки використання в цьому пристрої програмного забезпечення WM-DRM, власники захищеного вмісту можуть звернутися до Microsoft з вимогою скасувати право програмного забезпечення WM-DRM на отримання нових ліцензій для копіювання, відображення і/або відтворення захищеного вмісту. Таке скасування не впливатиме на здатність програмного забезпечення WM-DRM відтворювати незахищений вміст. Список програмного забезпечення WM-DRM із відкликаною ліцензією буде надіслано на ваш пристрій під час завантаження ліцензії для роботи із захищеним вмістом з Інтернету або з комп'ютера. Разом із цією ліцензією Microsoft може також від імені власників захищеного вмісту завантажувати на ваш пристрій списки відкликаних ліцензій.

Примітка щодо літєвого акумулятора

Бережіть акумулятор від впливу надмірного тепла, наприклад прямих сонячних променів, вогню тощо.

Застереження для випадків, коли замок запалювання вашого автомобіля не має положення ACC
Обов'язково встановіть функцію автоматичного вимкнення (стор. 21). Пристрій вимкати живлення повністю й автоматично у встановлений час вимикання пристрою, що запобігає розрядженню акумулятора. Якщо функція автоматичного вимкнення не активована, щоразу під час вимикання запалювання натискайте та утримуйте **(SOURCE/OFF)**, доки дисплей не згасне.

Початок роботи

Скидання налаштувань пристрою	6
Скасування режиму DEMO	6
Налаштування годинника	6
Від'єднання передньої панелі	7
Приєднання передньої панелі	7

Розміщення елементів керування та основні операції

Основний пристрій	8
Пошук композиції	10
Пошук композиції за назвою	
— Quick-BrowZer	10
Пошук композиції завдяки прослуховуванню уривків композицій	
— ZAPPIN™	11

Радіоприймач

Збереження в пам'яті та прийом радіостанцій	11
Автоматичне збереження — BTM	11
Збереження вручну	11
Прийом радіостанцій, збережених у пам'яті	12
Автоматична настройка	12
RDS	12
Огляд	12
Налаштування AF і TA	13
ВибірPTY	13
Налаштування ST	14

Пристрої USB

Відтворення із пристрою USB	14
Індикація на дисплеї	15
Повторне відтворення	16
Відтворення в довільному порядку	16

iPod

Відтворення даних з iPod	17
Індикація на дисплеї	18
Повторне відтворення	18
Відтворення в довільному порядку	19

Інші функції

Зміна настройок звуку	20
Налаштування характеристик звуку	20
Настройка кривої еквалайзера — EQ3	20
Налаштування параметрів — SET	20
Використання додаткового обладнання	22
Додаткове аудіообладнання	22
Пульт дистанційного керування RM-X114	22

Додаткова інформація

Застережні заходи	23
Послідовність відтворення файлів MP3/WMA/AAC	23
Про індикатор перебування пристрою всередині	23
Про iPod	24
Технічне обслуговування	24
Виймання пристрою	25
Технічні характеристики	26
Пошук та усунення несправностей	27
Індикація або повідомлення про помилки	29

Сайт підтримки

У випадку виникнення будь-яких питань або для отримання найновіших відомостей щодо цього продукту відвідайте вказаний нижче веб-сайт:

<http://support.sony-europe.com/>

Містить відомості щодо:

- моделей і виробників сумісних цифрових аудіопрогравачів
- підтримуваних файлів у форматах MP3/WMA/AAC

Початок роботи

Скидання налаштувань пристрою

Перед першим використанням пристрою або після заміни акумулятора автомобіля чи зміни з'єднань потрібно скинути налаштування пристрою.

Від'єднайте передню панель (стор. 7) і натисніть кнопку RESET (стор. 8) за допомогою предмета з гострим кінцем, наприклад кулькової ручки.

Примітка

Натискання кнопки RESET видалить налаштування годинника та деякі дані, збережені в пам'яті.

Скасування режиму DEMO

Можна скасувати показ демонстраційного ролика під час вимикання.

- 1 Натисніть і утримуйте кнопку вибору.**
Відобразиться дисплей параметрів.
- 2 Натискайте кнопку вибору, доки не з'явиться позначка «DEMO».**
- 3 За допомогою диска керування виберіть значення «DEMO-OFF».**
- 4 Натисніть і утримуйте кнопку вибору.**
Налаштування буде завершено, і дисплей повернеться до звичайного режиму відтворення/прийому.

Налаштування годинника

Годинник відображає час у 24-годинному форматі.

- 1 Натисніть і утримуйте кнопку вибору.**
Відобразиться дисплей параметрів.
- 2 Натискайте кнопку вибору, доки не з'явиться позначка «CLOCK-ADJ».**
- 3 Натисніть +▶▶▶.**
Значення часу почне блимати.
- 4 Поверніть диск керування, щоб установити години та хвилини.**
Щоб перемістити цифрову індикацію, натисніть -|◀◀/▶▶|.
- 5 Після встановлення хвилин натисніть кнопку вибору.**
Налаштування буде завершено, і годинник почне працювати.

Щоб відобразити годинник, натисніть кнопку (DSPL). Натисніть кнопку (DSPL) знову, щоб повернутися до попереднього дисплея.

Порада

Годинник можна встановлювати автоматично за допомогою функції RDS (стор. 14).

Від'єднання передньої панелі

Передню панель цього пристрою можна від'єднати, щоб запобігти крадіжці.

Попереджувальний сигнал

Якщо перемикач запалювання перевести в положення OFF, не від'єднавши передню панель, протягом кількох секунд буде лунати попереджувальний сигнал. Сигнал буде лунати лише за умови використання вбудованого підсилювача.

- 1 Натисніть і утримуйте SOURCE/OFF.** Пристрій вимкнеться.
- 2 Натисніть OPEN.** Передня панель відкриється.
- 3 Посуньте передню панель праворуч, а потім обережно витягніть лівий край передньої панелі.**

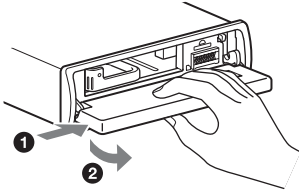

Примітки

- Намагайтеся запобігти падінню передньої панелі, а також сильному тиску на передню панель і віконце дисплея.
- Бережіть передню панель від впливу високої температури або вологи. Не залишайте її у припаркованому автомобілі або на передній чи задній панелях автомобіля.
- Якщо на екрані відображається повідомлення «DEVICE INSIDE» або блимає світлодіодний індикатор, який вказує на перебування пристрою всередині, від'єднайте передню панель і вийміть пристрій USB або iPod.

Приєднання передньої панелі

Накладіть отвір (A), розміщений на передній панелі, на штирок (B), розміщений на пристрої, а потім легко натисніть ліву сторону, щоб установити її на місце. Натисніть кнопку SOURCE/OFF на пристрої для керування ним.

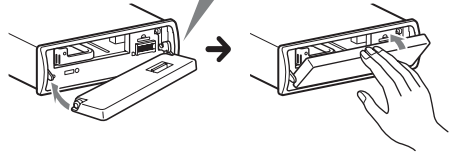
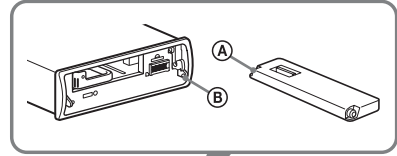

Примітка

Не кладіть нічого на внутрішню поверхню передньої панелі.

Розміщення елементів керування та основні операції

Основний пристрій

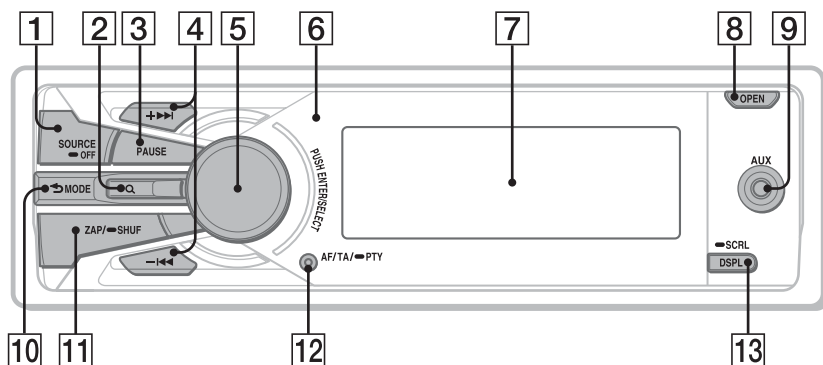

Знята передня панель

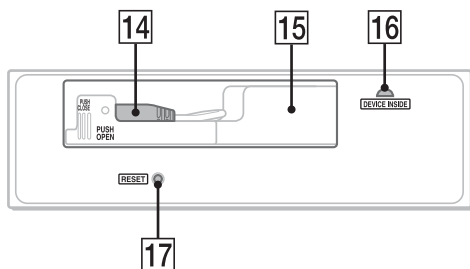

У цьому розділі вказано розміщення елементів керування та описано основні операції.

Для отримання докладнішої інформації див. відповідні сторінки.

1 Кнопка SOURCE/OFF

Натисніть, щоб увімкнути живлення або змінити джерело (радіоприймач/USB/AUX).

Натисніть і утримуйте протягом 1 секунди, щоб вимкнути живлення. Натисніть і утримуйте довше 2 секунд, щоб вимкнути живлення, після чого вимкнеться дисплей.

2 Кнопка Q (BROWSE) стор. 10, 12

Для виведення списку (радіоприймач); вхід у режим Quick-BrowZer (USB).

3 Кнопка PAUSE

Припинення відтворення. Для скасування натисніть повторно.

4 Кнопки +>>>/-<<<

Радіоприймач:

Автоматичне налаштування радіостанцій (натисніть); пошук радіостанції вручну (натисніть і утримуйте).

USB:

Пропускання композицій (натисніть); безперервне пропускання композицій (натисніть, а потім через 1 секунду натисніть знову та утримуйте); переміщення вперед або назад на 1 композицію (натисніть і утримуйте).

- 5 Диск керування/кнопка вибору**
стор. 20
Регулювання гучності (обертайте);
вибір елементів налаштування
(натисніть і обертайте).
- 6 Приймач сигналів від пульта**
дистанційного керування
- 7 Віконце дисплея**
- 8 Кнопка OPEN** стор. 7
- 9 Вхідне гніздо AUX** стор. 22
Для підключення портативного
аудіопристрою.
- 10 ↶ (BACK)/MODE** стор. 10, 11, 20
Для повернення до попереднього
екрана або вибору діапазону
радіочастот (FM/MW/LW).
- 11 Кнопка ZAP/SHUF** стор. 11, 16, 19
Вхід у режим ZAPPIN™ (натисніть);
вибір режиму відтворення в
довільному порядку (натисніть і
утримуйте).
- 12 Кнопка AF (Альтернативні**
частоти)/TA (Повідомлення про
ситуацію на дорогах)/
PTY (Типи програм) стор. 13
Вибір функції AF і TA (натисніть);
вибір функції PTY (натисніть і
утримуйте) у системі RDS.
- 13 Кнопка DSPL (дисплей)/SCRL**
(прокручування) стор. 12, 15, 18
Зміна відображуваних на дисплеї
елементів (натисніть); прокручування
відображуваних на дисплеї елементів
(натисніть і утримуйте).
- 14 З'єднувач USB** (розміщений на TUNE
TRAY) стор. 15, 17
Служить для підключення пристрою
USB.
- 15 TUNE TRAY** стор. 14, 17
Лоток для розміщення пристрою USB
чи iPod.
- 16 Світлодіодний індикатор**
перебування пристрою всередині
стор. 23
- 17 Кнопка RESET** стор. 6

Пошук композиції

Пошук композиції за назвою — Quick-BrowZer

Можна легко здійснювати пошук композиції на пристрої USB за категорією.

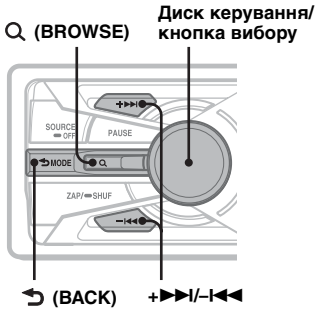

- 1 Натисніть кнопку **Q (BROWSE)**. Пристрій перейде в режим Quick-BrowZer, і з'явиться список категорій пошуку.
- 2 Поверніть диск керування, щоб вибрати необхідну категорію пошуку, а потім натисніть її для підтвердження.
- 3 Повторіть крок 2, доки не буде вибрано потрібну композицію. Розпочнеться відтворення.

Щоб повернутися на попередній екран
Натисніть кнопку **(BACK)**.

Щоб вийти з режиму Quick-BrowZer
Натисніть кнопку **Q (BROWSE)**.

Примітка

Після виконання входу в режим Quick-BrowZer настройки повторного відтворення або відтворення в довільній послідовності будуть скасовані.

Пошук завдяки пропусканню об'єктів — режим Jump

Якщо в категорії міститься багато об'єктів, знайти потрібний об'єкт можна швидко.

- 1 Натисніть **+>>>** у режимі Quick-BrowZer.
З'явиться наведений нижче екран.

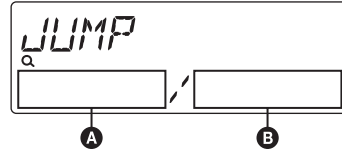

- A** Номер поточного об'єкта
- B** Загальна кількість об'єктів у поточному шарі

Потім з'явиться назва елемента.

- 2 За допомогою диска керування виберіть потрібний об'єкт або об'єкт поруч із ним.
Інтервал пропускання елементів становить 10 % від загальної кількості елементів.
- 3 Натисніть кнопку вибору.
Екран повернеться в режим Quick-BrowZer, і на дисплеї відобразиться вибраний об'єкт.
- 4 За допомогою диска керування виберіть потрібний об'єкт, і натисніть диск керування.
Якщо вибраний об'єкт є композицією, то розпочнеться відтворення.

Скасування режиму Jump

Натисніть кнопку **(BACK)** або **-<<<**.

Пошук композиції завдяки прослуховуванню уривків композицій — ZAPPIN™

Можна шукати композицію, яку потрібно прослухати, послідовно відтворюючи короткі уривки композицій із пристрою USB.

Режим ZAPPIN зручний для пошуку композицій у режимах відтворення в довільній послідовності та повторного відтворення в довільній послідовності.

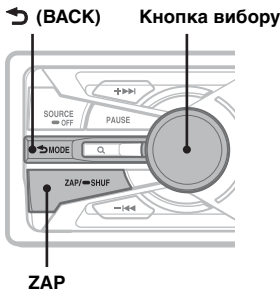

1 Натисніть кнопку **ZAP/SHUF** під час відтворення.

Після появи на дисплеї позначки «ZAPPIN» відтворення почнеться з уривка наступної композиції. Уривок відтворюватиметься протягом заданого часу, потім лунає клацання, і починається відтворення наступного уривка.



2 Коли пролунає уривок необхідної композиції, натисніть кнопку вибору або **ZAP/SHUF**.

Програвач розпочне нормальне відтворення вибраної композиції з початку.

Щоб шукати композицію в режимі ZAPPIN знову, повторіть кроки 1 і 2.

Поради

- Час відтворення можна встановити як 6 секунд/15 секунд/30 секунд (стор. 21). Не можна вибирати уривок композиції для відтворення.
- Натисніть **+>>>|<<<-** у режимі ZAPPIN, щоб пропустити композицію.
- Натискання кнопки **↶ (BACK)** також підтверджує відтворення композиції.

Радіоприймач

Збереження в пам'яті та прийом радіостанцій

Попередження

Щоб запобігти виникненню аварійної ситуації у випадку настройки радіостанцій під час перебування за кермом, використовуйте функцію пам'яті оптимальної настройки (BTM).

Автоматичне збереження — BTM

- 1 Натисніть кнопку **(SOURCE/OFF)**, доки не відобразиться «TUNER». Щоб змінити діапазон, натисніть кнопку **(MODE)** відповідну кількості разів. Можна вибрати такі діапазони: FM1, FM2, FM3, MW або LW.
- 2 Натисніть і утримуйте кнопку вибору. Відобразиться дисплей параметрів.
- 3 Натисніть кнопку вибору, доки не з'явиться позначка «BTM».
- 4 Натисніть **+>>>|**. Пристрій зберігає в пам'яті впорядковані за частотою радіостанції у списку попередніх настройок. Під час збереження настройки лунає звуковий сигнал.

Збереження вручну

- 1 Під час прийому радіостанції, яку потрібно зберегти в пам'яті, натисніть **Q (BROWSE)**. З'явиться список запрограмованих радіочастот.
- 2 Поверніть диск керування, щоб вибрати номер попередньої встановленої радіостанції.
- 3 Натисніть і утримуйте кнопку вибору, доки не з'явиться «MEMORY».

Примітка

Спроба зберегти іншу станцію для тієї самої цифрової кнопки призведе до заміщення попередньої станції.

Порада

Якщо зберігається радіостанція RDS, збережеться також настройка AF/TA (стор. 13).

Приєм радіостанцій, збережених у пам'яті

Радіостанцію для прийому можна вибрати через список.

- 1 Виберіть частотний діапазон, а потім натисніть **Q** (**BROWSE**). З'явиться список запрограмованих радіочастот.
- 2 Повертайте диск керування, доки на дисплеї не відобразиться потрібна радіостанція.

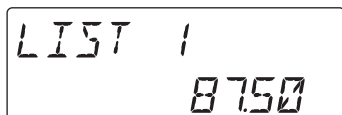

- 3 Для трансляції цієї радіостанції натисніть кнопку вибору. Дисплей повернеться в режим звичайного прийому.

Автоматична настройка

- 1 Виберіть частотний діапазон, а потім натисніть **+>>>|**/**-<<<**, щоб знайти потрібну станцію. Сканування зупиняється, коли пристрій знаходить радіостанцію. Повторюйте цю процедуру, доки не приймете сигнал бажаної станції.

Порада

Якщо відома частота станції, яку необхідно прослухати, натисніть і утримуйте кнопку **+>>>|**/**-<<<**, щоб знайти приблизну частоту, потім натискайте **+>>>|**/**-<<<** для точної настройки на потрібну частоту (ручне настроювання).

RDS

Огляд

FM-станції з послугою системи радіоданих (RDS) транслюють разом зі звичайним сигналом радіопередачі нечутну цифрову інформацію.

Індикація на дисплеї

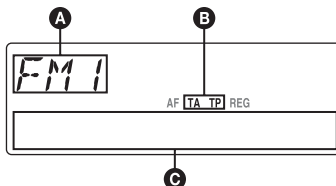

- A** Діапазон радіочастот, функція
- B** TA/TP*1
- C** Частота*2 (назва програмної послуги), програмована позиція, годинник, дані RDS

*1 Під час передачі інформації про дорожній рух блимає позначка «TA». Якщо така радіостанція приймається, відображається позначка «TP».

2 Під час прийому радіостанції, що передає сигнали RDS, у лівій частині індикації частоти відображається позначка «».

Щоб змінити відображувані на дисплеї елементи **A**, **C**, натисніть **(DSPLE)**.

Послуги RDS

Цей пристрій автоматично надає послуги RDS, як зазначено нижче:

AF (Альтернативні частоти)

Вибирає та перенастроює станцію з найсильнішим сигналом у мережі. Використовуючи цю функцію, можна безперервно слухати одну й ту саму програму протягом поїздки на довгу відстань, не піклуючись про ручну настройку цієї станції.

TA (Повідомлення про стан дорожнього руху)/TP (Програма про стан дорожнього руху)

Транслює інформацію або програми про поточний стан дорожнього руху. Будь-яка інформація або програма, що приймається, перерве поточно вибране джерело.

PTY (Типи програм)

Відображає тип програми, що наразі приймається. Також шукає вибраний вами тип програми.

СТ (Точний час)

Дані СТ, що передаються через RDS, налаштовують годинник.

Примітки

- Можуть бути доступні не всі функції RDS — це залежить від країни або регіону.
- RDS не працюватиме, якщо сигнал надто слабкий або якщо станція, яку ви настраюєте, не передає дані RDS.

Настроювання AF і TA

1 Натискайте (AF/TA), доки не відобразиться потрібне значення параметра.

Виберіть	Щоб
AF-ON	увімкнути AF і вимкнути TA.
TA-ON	увімкнути TA й вимкнути AF.
AF, TA-ON	увімкнути одночасно AF і TA.
AF, TA-OFF	вимкнути одночасно AF і TA.

Збереження станцій RDS із використанням налаштувань AF і TA

Можна запрограмувати станції RDS разом із налаштуваннями AF/TA. Якщо використовується функція BTM, з тими самими налаштуваннями AF/TA зберігаються тільки станції RDS.

Якщо програмування станцій здійснюється вручну, можна запрограмувати як станції RDS, так і інші станції, з налаштуваннями AF/TA для кожної з них.

1 Установіть AF/TA, а потім збережіть станцію за допомогою BTM або вручну.

Приєм екстрених оголошень

Якщо увімкнено AF і TA, екстрені оголошення автоматично перериватимуть поточно вибране джерело.

Порада

Якщо настроїти рівень гучності під час оголошення про ситуацію на дорогах, цей рівень буде збережено в пам'яті для наступних оголошень про ситуацію на дорогах і він не буде залежати від звичайного рівня гучності.

Приєм однієї регіональної програми — REG

Якщо увімкнено функцію AF: заводські налаштування цього пристрою обмежують радіоприєм певним регіоном, тому пристрій не переключиться на іншу регіональну станцію із сильнішим сигналом.

Перш ніж залишити зону прийому цієї регіональної передачі, установіть «REG-OFF» у параметрах під час прийому FM-станції (стор. 21).

Примітка

Ця функція не працює у Великобританії та деяких інших країнах.

Функція місцевого радіомовлення (тільки у Великобританії)

Ця функція дозволяє вибирати інші місцеві станції в певній місцевості, навіть якщо вони не збережені у списку передвстановлених станцій.

- 1** Під час прийому в діапазоні FM натисніть Q (BROWSE) та оберіть номер передвстановленої місцевої радіостанції.
- 2** Впродовж 5 секунд натисніть Q (BROWSE) та повторно оберіть той самий номер передвстановленої місцевої радіостанції.
Повторюйте цю процедуру, доки не знайдете потрібну місцеву станцію.

Вибір PTY

1 Натисніть і утримуйте кнопку (AF/TA) (PTY) під час прийому в діапазоні FM.



Якщо станція передає дані PTY, відобразиться назва типу поточної програми.

2 Натискайте (AF/TA) (PTY), доки не відобразиться потрібний тип програми.

3 Натисніть >>>|/|<<<.

Пристрій почне пошук станції, яка транслює вибраний тип програми.

продовження на наступній сторінці →

Тип програм

NEWS (Новини), **AFFAIRS** (Актуальні події), **INFO** (Інформація), **SPORT** (Спорт), **EDUCATE** (Освіта), **DRAMA** (Радіовистави), **CULTURE** (Культура), **SCIENCE** (Наука), **VARIED** (Різне), **POP M** (Популярна музика), **ROCK M** (Рок), **EASY M** (Легка музика), **LIGHT M** (Легка класична музика), **CLASSICS** (Класична музика), **OTHER M** (Музика інших типів), **WEATHER** (Погода), **FINANCE** (Фінанси), **CHILDREN** (Програми для дітей), **SOCIAL A** (Громадське життя), **RELIGION** (Релігія), **PHONE IN** (Дзвінки у прямий ефір), **TRAVEL** (Подорожі), **LEISURE** (Дозвілля), **JAZZ** (Джаз), **COUNTRY** (Кантрі), **NATION M** (Національна музика), **OLDIES** (Старі шлягери), **FOLK M** (Фолк), **DOCUMENT** (Документальні програми)

Примітка

Ця функція недоступна у країнах або регіонах, де не транслюються дані РТУ.

Настроювання СТ

1 У настройках установіть «СТ-ON» (стор. 21).

Примітки

- Функція СТ може не працювати навіть у випадку, коли відбувається прийом станції RDS.
- Справжній час і час, виставлений функцією СТ, можуть бути різними.

Пристрої USB

Для отримання докладних відомостей про сумісність пристрою USB див. веб-сайт підтримки.

Сайт підтримки

<http://support.sony-europe.com/>

- Можна використовувати пристрої USB форматів MSC (пристрої-накопичувачі) і MTP (протокол передачі мультимедійних даних), сумісні зі стандартом USB.
- Відповідний кодек підтримує формати MP3 (.mp3), WMA (.wma) та AAC (.m4a).
- Рекомендується створювати резервні копії даних, які зберігаються на пристроях USB.

Примітки

- Підключайте пристрій USB після запуску двигуна.
Якщо підключити пристрій USB до запуску двигуна, залежно від пристрою може виникнути несправність або пошкодження.
- Не кладіть стільниковий телефон або пристрій із функціями безпроводового зв'язку на TUNE TRAY, оскільки він може не отримувати телефонні сигнали, або зв'язок може перерватися.
- Не залишайте пристрої USB у припаркованому автомобілі, оскільки це може призвести до несправностей.

Відтворення із пристрою USB

- 1 Натисніть кнопку **OPEN**.
Передня панель відкривається.
- 2 Натисніть кнопку **PUSH OPEN** на **TUNE TRAY**.
TUNE TRAY відкривається повільно.

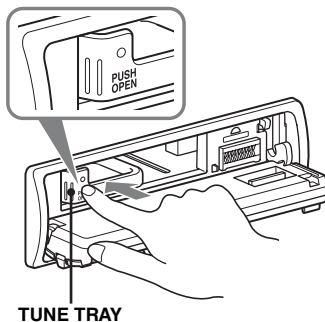

3 Підключіть пристрій USB до з'єднувача USB.

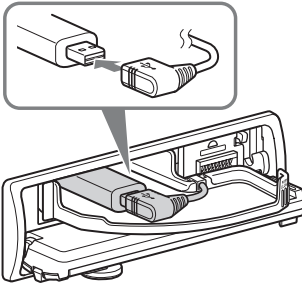

4 Закрийте TUNE TRAY, натиснувши кнопку CLOSE на ньому.

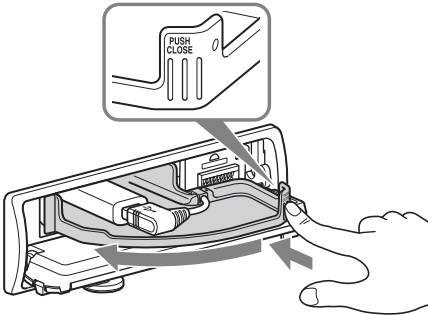

5 Закрийте передню панель.

Розпочнеться відтворення.

Якщо пристрій USB уже підключено, щоб почати відтворення, натискайте кнопку **(SOURCE/OFF)**, доки не відобразиться «USB».

Натисніть і утримуйте кнопку **(SOURCE/OFF)** протягом 1 секунди, щоб зупинити відтворення.

Відключення пристрою USB

- 1 Зупиніть відтворення із пристрою USB.
- 2 Натисніть кнопку **(OPEN)**.
- 3 Натисніть кнопку **PUSH OPEN** на TUNE TRAY.
- 4 Відключіть пристрій USB.
- 5 Засуньте TUNE TRAY та закрийте передню панель.

Примітки

- Не виймайте пристрій USB під час відтворення, інакше дані USB можуть бути пошкоджені.
- Не кладіть на TUNE TRAY пристрої, відмінні від USB, а також сторонні предмети, наприклад монети, ключі, картки, рідини тощо.
- Не кладіть легкозаймисті предмети, наприклад запальничку, на TUNE TRAY, оскільки це може спричинити задимлення, пожежу або інший нещасний випадок.
- Об'єм лотка: прибл. 65 × 17 × 118 мм (ш/в/г)
- Якщо пристрій USB окремо або з кабелем USB не можна легко розмістити у TUNE TRAY, можливо, розмір пристрою перевищує об'єм лотка.
Не засовуйте TUNE TRAY або кабель USB силоміць.
- Користувачам «WALKMAN» рекомендується використовувати додатковий адаптер XA-50WM. Він призначений для використання тільки із цим пристроєм, і його не можна використовувати з іншими пристроями USB.
- Пристрою не вдається розпізнати пристрій USB через концентратор USB.
- Перед відтворенням засуньте TUNE TRAY та закрийте передню панель, оскільки перешкоди в автомобілі і т.і. можуть спричинити пошкодження.
- Якщо передня панель повністю не відкривається через форму шитка управління в положенні встановлення, від'єднайте передню панель і вручну відкрийте TUNE TRAY. Відомості про від'єднання передньої панелі див. на стор. 7.
- Підключення або відключення пристрою USB під час водіння є надзвичайно небезпечним.

Індикація на дисплеї

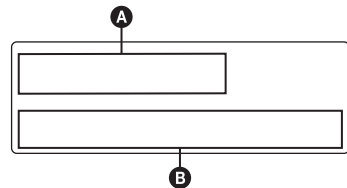

- Ⓐ Джерело, назва композиції, ім'я виконавця, назва альбому
- Ⓑ Назва композиції, ім'я виконавця, номер альбому*, назва альбому, номер композиції або час, що минув від початку відтворення, годинник

* Номер альбому відображається лише тоді, коли змінюється альбом.

Щоб змінити відображувані елементи Ⓐ, Ⓑ, натисніть **(DISPL)**.

продовження на наступній сторінці →

Примітки

- Відображувані елементи будуть відрізнятися залежно від типу пристрою USB, формату запису та параметрів. Щоб отримати додаткові відомості, див. веб-сайт служби підтримки.
- Максимальна кількість відображуваних даних вказана нижче:
 - папок (альбомів): 128;
 - файлів (композицій) у папці: 500.
- Для запуску відтворення може знадобитися певний час у залежності від обсягу записаних даних.
- Файли DRM (керування цифровими правами) можуть не відтворюватися.
- Під час відтворення або прокручування файлу у форматі MP3/WMA/AAC із VBR (змінна швидкість передачі бітів) може неточно відображатися час, що минув від початку відтворення.
- Відтворення наведених нижче файлів у форматах MP3/WMA/AAC не підтримується:
 - із компресією без втрати даних;
 - захищених авторськими правами.

Повторне відтворення

- 1 Під час відтворення натисніть і утримуйте кнопку вибору.**
Відобразиться дисплей параметрів.
- 2 Натискайте кнопку вибору, доки не відобразиться позначка «REPEAT».**
- 3 Поверніть диск керування, щоб вибрати режим відтворення.**
- 4 Натисніть і утримуйте кнопку вибору.**
Настроювання завершено, і дисплей повертається до звичайного режиму відтворення.

Виберіть	Щоб відтворити
REPEAT-TRK	композицію з багаторазовим повтором.
REPEAT-ALB	альбом із багаторазовим повтором.

Щоб повернутися до звичайного режиму відтворення, виберіть «REPEAT-OFF».

Відтворення в довільному порядку

- 1 Під час відтворення натисніть і утримуйте кнопку (ZAP/SHUF).**
Нижня половина дисплея починає блимати.
- 2 Натискайте (ZAP/SHUF), доки не відобразиться потрібне значення параметра.**

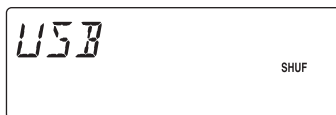

Виберіть	Щоб відтворити
ALBUM	альбом у довільному порядку.
DEVICE	пристрій у довільному порядку.

За 3 секунди настроювання буде завершено.

Щоб повернутися до звичайного режиму відтворення, виберіть «OFF».

iPod

Щоб отримати докладні відомості про сумісність iPod, див. «Про iPod» на сторінці 24 або відвідайте веб-сайт служби підтримки.

У цих інструкціях з експлуатації «iPod» використовується як загальне посилання на функції iPod для iPod та iPhone, якщо інше не зазначено в тексті або на ілюстраціях.

Сайт підтримки

<http://support.sony-europe.com/>

Примітки

- Не кладіть стільниковий телефон або пристрій із функціями безпроводового зв'язку на TUNE TRAY, оскільки він може не отримувати телефонні сигнали, або зв'язок може перерватися.
- Не залишайте iPod у припаркованому автомобілі, оскільки це може призвести до несправностей.

Відтворення даних з iPod

Перед підключенням iPod зменште гучність пристрою.

- 1 Натисніть кнопку **(OPEN)**.
Передня панель відкриється.
- 2 Натисніть кнопку **PUSH OPEN** на TUNE TRAY.
TUNE TRAY відкривається повільно.

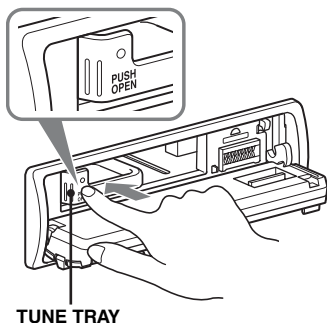

- 3 Підключіть адаптер із комплекту постачання до з'єднувача USB.

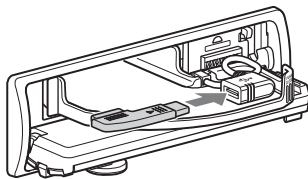

- 4 Підключіть iPod до адаптера з комплекту постачання.

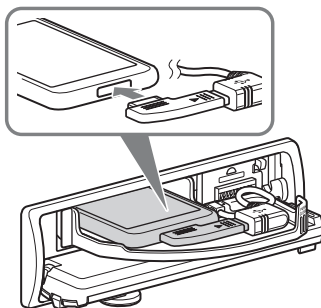

- 5 Закрийте TUNE TRAY, натиснувши кнопку **CLOSE** на ньому.

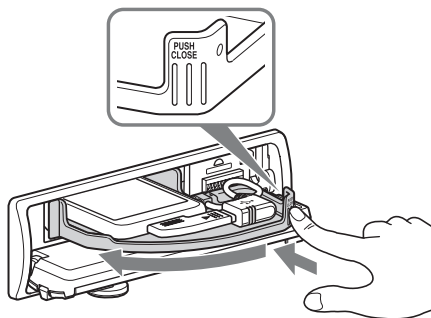

- 6 Закрийте передню панель.
iPod автоматично ввімкнеться, і на його дисплеї з'явиться екран, зображений нижче.*

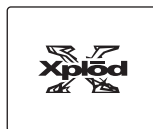

продовження на наступній сторінці →

На iPod починається автоматичне відтворення композицій з останнього відтвореного уривка.

Якщо iPod вже підключений, то для початку відтворення натискайте **(SOURCE/OFF)**, доки не відобразиться «USB». («IPOD» відображається на дисплеї, коли розпізнається iPod.)

* Індикація на дисплеї різниться залежно від iPod або може не з'явитися у випадку підключення iPod touch.

7 Відрегулюйте гучність.

Натисніть і утримуйте кнопку **(SOURCE/OFF)** протягом 1 секунди, щоб зупинити відтворення.

Відключення iPod

- 1 Зупиніть відтворення даних з iPod.
- 2 Натисніть кнопку **(OPEN)**.
- 3 Натисніть кнопку PUSH OPEN на TUNE TRAY.
- 4 Відключіть iPod.
- 5 Засуньте TUNE TRAY та закрийте передню панель.

Примітки

- Не виймайте iPod під час відтворення, інакше можуть пошкодитися дані.
- Не кладіть на TUNE TRAY пристрої, відмінні від iPod, а також сторонні предмети, наприклад монети, ключі, картки, рідини тощо.
- Не кладіть легкозаймисті предмети, наприклад запальничку, на TUNE TRAY, оскільки це може спричинити задимлення, пожежу або інший нещасний випадок.
- Користувачам iPod потрібно використовувати адаптер XA-50IP із комплексу постачання. Він призначений для використання тільки із цим пристроєм, і його не можна використовувати з іншими пристроями USB.
- Цьому пристрою не вдається розпізнати програвач iPod через концентратор USB.
- Перед відтворенням засуньте TUNE TRAY та закрийте передню панель, оскільки перешкоди в автомобілі і т.і. можуть спричинити пошкодження.
- Якщо передня панель повністю не відкривається через форму щитка управління в положенні встановлення, від'єднайте передню панель і вручну відкрийте TUNE TRAY. Відомості про від'єднання передньої панелі див. на стор. 7.
- Підключення або відключення пристрою iPod під час водіння є надзвичайно небезпечним.

Поради

- Коли ключ запалювання знаходиться в положенні ACC, а пристрій увімкнено, iPod буде заряджатися.
- Якщо відключити програвач iPod під час відтворення даних, на дисплеї пристрою з'явиться позначка «NO DEV».

Режим відновлення

Коли iPod підключено, режим цього пристрою змінюється на режим відновлення, і відтворення починається в режимі, установленому iPod. У режимі відновлення не функціонують режими повторення й відтворення в довільній послідовності.

Індикація на дисплеї

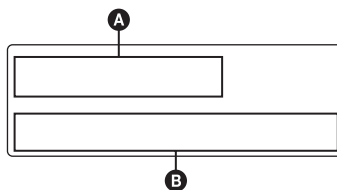

- А Джерело, назва композиції, ім'я виконавця, назва альбому
- В Назва композиції, ім'я виконавця, назва альбому, номер композиції або час, що минув від початку відтворення, годинник

Щоб змінити відображувані елементи А, В, натисніть **(DSPL)**.

Порада

Під час зміни альбому/інформаційного аудіоканалу/жанру/виконавця/списку відтворення негайно з'являється номер елемента.

Примітка

Деякі літери, які зберігаються у програвачі iPod, можуть неправильно відображатися.

Повторне відтворення

- 1 Під час відтворення натисніть і утримуйте кнопку вибору. Відобразиться дисплей параметрів.
- 2 Натискайте кнопку вибору, доки не відобразиться позначка «REPEAT».
- 3 Поверніть диск керування, щоб вибрати режим відтворення.
- 4 Натисніть і утримуйте кнопку вибору. Настроювання завершено, і дисплей повертається до звичайного режиму відтворення.

Виберіть	Щоб відтворити
REPEAT-TRK	композицію з багаторазовим повтором.
REPEAT-ALB	альбом із багаторазовим повтором.
REPEAT-PCS	інформаційний аудіоканал із багаторазовим повтором.
REPEAT-ART	виконавця безперервно.
REPEAT-PLY	список файлів для відтворення повторно.
REPEAT-GNR	жанр повторно.

Щоб повернутися до звичайного режиму відтворення, виберіть «REPEAT-OFF».

За 3 секунди налаштування буде завершено.

Щоб повернутися до звичайного режиму відтворення, виберіть «OFF».

Відтворення в довільному порядку

- 1 Під час відтворення натисніть і утримуйте кнопку (ZAP/SHUF). Нижня половина дисплея починає блимати.
- 2 Натискайте (ZAP/SHUF), доки не відобразиться потрібне значення параметра.



Виберіть	Щоб відтворити
ALBUM	альбом у довільному порядку.
PODCAST	інформаційний аудіоканал у довільному порядку.
ARTIST	виконавця в довільному порядку.
PLAYLIST	список відтворення в довільному порядку.
GENRE	жанр у довільному порядку.
DEVICE	пристрій у довільному порядку.

Інші функції

Зміна налаштувань звуку

Налаштування характеристик звуку

- 1 Натискайте кнопку вибору, доки не відобразиться потрібний елемент.
- 2 Поверніть диск керування, щоб настроїти вибраний елемент.
- 3 Натисніть кнопку \leftarrow (BACK).
Налаштування буде завершено, і дисплей повернеться до звичайного режиму відтворення/прийому.

Можна встановити такі параметри (докладніше див. на вказаній сторінці):

EQ3

Вибір кривої еквалайзера із 7 типів музики (XPLOD, VOCAL, EDGE, CRUISE, SPACE, GRAVITY, CUSTOM або OFF).

DSO (Динамічне покращення звукової сцени)

Створення більш охоплюючого звукового поля.

Вибір режиму DSO: «1», «2», «3» або «OFF». Чим більше цифра, тим сильніший ефект.

LOW*¹, MID*¹, HIGH*¹ (стор. 20)

BALANCE

Регулювання балансу гучності між лівим і правим динаміками.

FADER

Налаштування відносного рівня між переднім і заднім динаміками.

SUB*² (Гучність низькочастотного динаміка)

Регулювання гучності низькочастотного динаміка.

AUX LV*³ (Рівень AUX)

Регулювання рівня гучності для кожного підключеного додаткового обладнання: «+18 дБ» — «0 дБ» — «-8 дБ». Цей параметр усуває потребу в регулюванні рівня гучності між джерелами.

*1 Коли активовано EQ3.

*2 Коли для аудіовиходу встановлено значення «SUB-OUT» (стор. 21).
«ATT» відображається у випадку найнижчої настройки, існує 21 крок настройки цього параметра.

*3 Коли активовано джерело AUX (стор. 22).

Налаштування кривої еквалайзера — EQ3

Опція «CUSTOM» у меню EQ3 дозволяє визначити власні настройки еквалайзера.

- 1 Виберіть джерело, а потім натискайте кнопку вибору, доки не буде вибрано «EQ3».
- 2 За допомогою диска керування виберіть «CUSTOM».
- 3 Натискайте вибрану кнопку, доки не відобразиться значення «LOW», «MID» або «HIGH».
- 4 Поверніть диск керування, щоб настроїти вибраний елемент.
Рівень гучності регулюється кроками у 1 дБ, від -10 дБ до +10 дБ.

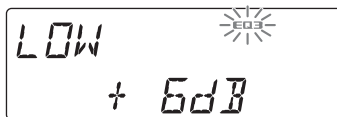

Повторіть кроки 3 та 4, щоб настроїти криву еквалайзера.

Щоб відновити криву еквалайзера, установлену на заводі, натисніть кнопку вибору й потримайте її до завершення налаштування.

- 5 Натисніть кнопку \leftarrow (BACK).

Налаштування буде завершено, і дисплей повернеться до звичайного режиму відтворення/прийому.

Порада

Можна налаштовувати також еквалайзери інших типів.

Налаштування параметрів — SET

- 1 Натисніть і утримуйте кнопку вибору.
Відобразиться дисплей параметрів.
- 2 Натискайте кнопку вибору, доки не відобразиться потрібний елемент.
- 3 Виберіть за допомогою диска керування потрібну настройку (наприклад «ON» або «OFF»).

4 Натисніть і утримуйте кнопку вибору.

Настроювання буде завершено, і дисплей повернеться до звичайного режиму відтворення/прийому.

Примітка

Відображувані елементи можуть відрізнятися залежно від джерела та настройки.

Можна встановити такі параметри (докладніше див. на вказаній сторінці):

CLOCK-ADJ (Настроювання годинника)
(стор. 6)

CT (Точний час)
Активация функції CT: «ON», «OFF»
(стор. 13, 14).

BEEP
Активация звукового сигналу: «ON», «OFF».

AUX-A*1 (Аудіо AUX)
Активация відображення джерела AUX:
«ON», «OFF» (стор. 22).

AUTO OFF
Автоматичне відключення через певний час після вимкнення пристрою: «NO», «30S» (секунд), «30M» (хвилини), «60M» (хвилини).

SUB/REAR*1
Переключення аудіовиходу: «SUB-OUT» (низькочастотний динамік), «REAR-OUT» (підсилювач потужності).

DEMO (Демонстрація)
Активация демонстраційного ролика:
«ON», «OFF».

DIMMER
Змінення яскравості дисплея.
– «AT»: щоб яскравість дисплея автоматично знижувалася після ввімкнення світла. (Доступно, лише коли підключено провід елемента керування підсвіченням.)
– «ON»: щоб знизити яскравість дисплея.
– «OFF»: щоб вимкнути регулятор підсвічування.

CONTRAST
Регулювання контрасту для доброї видимості дисплея, який підходить для встановленого кута перегляду. Рівень контрасту регулюється 7 кроками.

LV-METER (Показник рівня)
Активация показника рівня: «ON», «OFF».

A.SCRL (Автоматичне прокручування)
Автоматично прокручує довгі елементи:
«ON», «OFF».

REPEAT (стор. 16)

LOCAL (Режим місцевого пошуку)
– «ON»: тільки для настройки радіостанцій із потужнішим сигналом.
– «OFF»: настроює звичайний прийом.

MONO*2 (Монофонічний режим)
Вибір монофонічного режиму для покращення незадовільного прийому FM:
«ON», «OFF».

REG*2 (Регіональний)
Обмеження прийому певним регіоном:
«ON», «OFF» (стор. 13).

ZAP.TIME (Тривалість переключення на інший елемент)
Вибір тривалості відтворення для функції ZAPPIN.
– «ZAP.TIME-1» (близько 6 секунд),
«ZAP.TIME-2» (близько 15 секунд),
«ZAP.TIME-3» (близько 30 секунд).

LPF*3 (Фільтр низьких частот)
Вибір граничної частоти низькочастотного динаміка: «OFF», «80Гц», «100Гц», «120Гц», «140Гц», «160Гц».

SUB*3 (Фаза низькочастотного динаміка)
Вибір фази низькочастотного динаміка:
«NORM», «REV».

HPF (Фільтр високих частот)
Вибір граничної частоти переднього та заднього динаміків: «OFF», «80Гц», «100Гц», «120Гц», «140Гц», «160Гц».

LOUD (Гучність)
Для підсилення низьких і високих частот із метою отримання чистого звуку за низького рівня гучності: «ON», «OFF».

DM+
Активация функції DM+: «ON», «OFF».

BTM (стор. 11)

*1 Коли пристрій вимкнено.

*2 Коли приймається сигнал у діапазоні FM.

*3 Коли для аудіовиходу встановлено значення «SUB-OUT».

Використання додаткового обладнання

Додаткове аудіообладнання

Підключивши додатковий переносний аудіопристрій до вхідного гнізда AUX (стерео міні-гніздо) на пристрої, а потім просто вибравши джерело, можна прослуховувати звук через динаміки автомобіля. Якщо рівень гучності програвача та портативного аудіопристрою відрізняється, його можна відрегулювати. Виконайте описані нижче дії.

Підключення портативного аудіопристрою

- 1 Вимкніть портативний аудіопристрій.
- 2 Зменште гучність сигналу на пристрої.
- 3 Приєднайте до пристрою.



* Обов'язково використовуйте штекер прямого типу.

Налаштування рівня гучності

Перед відтворенням налаштуйте гучність кожного підключеного аудіопристрою.

- 1 Зменште гучність сигналу на пристрої.
- 2 Натискайте **(SOURCE/OFF)**, доки не відобразиться «AUX». Після цього з'явиться «AUX FRONT IN».
- 3 Розпочніть відтворення на портативному аудіопристрої із середнім рівнем гучності.

4 Установіть на пристрої звичайний рівень гучності.

5 Відрегулюйте рівень вхідного сигналу (стор. 20).

Пульт дистанційного керування RM-X114

Відповідні кнопки на пульті дистанційного керування виконують такі ж функції, що й кнопки на пристрої.

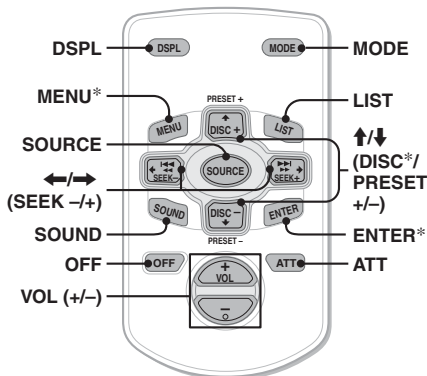

- **Кнопка DSPL (дисплей)**
Зміна відображуваних на дисплеї елементів.
- **Кнопка MODE**
Натисніть, щоб вибрати діапазон радіочастот (FM/MW/LW).
- **Кнопка SOURCE**
Увімкнення; зміна джерела (радіоприймач/USB/AUX).
- **Кнопки <=> (SEEK +/-)**
Для керування радіоприймачем/пристроєм USB, відповідають кнопкам <=> на пристрої.
- **Кнопка SOUND**
Ідентична кнопці вибору на пристрої.
- **Кнопка OFF**
Вимкнення живлення; зупинка джерела.
- **Кнопка VOL (гучність) +/-**
Регулювання гучності.
- **Кнопка LIST**
Дозволяє вибратиPTY під час режиму RDS.

• **Кнопки ↑ (+)/↓ (-)**

Для прийому збережених станцій (радіоприймач); пропуск альбомів (USB).

• **Кнопка АТТ (приглушення)**

Приглушення звуку. Для скасування натисніть повторно.

* Недоступно для цього пристрою.

Примітка

Якщо пристрій вимкнено і дисплей вимикається, пристроєм не можна керувати за допомогою пульта дистанційного керування, доки на пристрої не натиснуто (SOURCE/OFF), щоб спочатку активувати пристрій.

Додаткова інформація

Застережні заходи

- Дайте пристрою охолонути, якщо автомобіль було припарковано під прямим сонячним промінням.
- Антена з електричним приводом висувається автоматично.

Послідовність відтворення файлів MP3/WMA/AAC

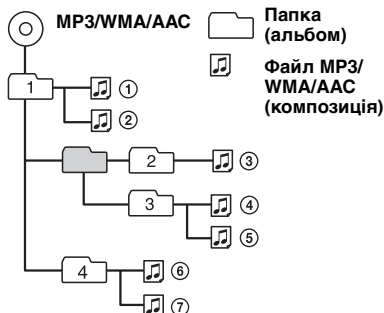

Про індикатор перебування пристрою всередині

Якщо перемикач запалювання перевести в положення OFF, не виймаючи пристрій USB або iPod, на дисплеї відобразиться «DEVICE INSIDE».



Відкрийте передню панель, щоб вийняти пристрій USB чи iPod.

Якщо передня панель від'єднана, коли запалення вимикається.

Світлодіодний індикатор перебування пристрою всередині блимає.

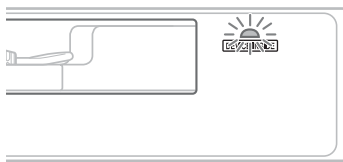

продовження на наступній сторінці →

Порада

Для отримання відомостей про виймання пристрою USB або iPod див. стор. 15 (USB), 18 (iPod).

Примітка

Індикатор перебування пристрою всередині спрацює, тільки якщо використовується вбудований підсилювач.

Про iPod

• Можна підключати перелічені нижче моделі iPod. Перед використанням пристроїв iPod оновіть їхнє програмне забезпечення.

Made for

- iPod touch (2-ге покоління)
 - iPod touch (1-е покоління)
 - iPod classic
 - iPod із відео
 - iPod nano (5-те покоління)
 - iPod nano (4-те покоління)
 - iPod nano (3-тє покоління)
 - iPod nano (2-ге покоління)
 - iPod nano (1-е покоління)
- «Made for iPod» означає, що електронний аксесуар був розроблений спеціально для підключення до iPod і що його розробник засвідчує відповідність аксесуара технічним стандартам Apple.
- Компанія Apple не несе відповідальності за роботу цього пристрою або його відповідність стандартам безпеки та регулятивним нормам.

У разі виникнення питань або проблем із пристроєм, не описаних у цьому посібнику, зверніться до найближчого дилера Sony.

Технічне обслуговування

Заміна літєвого елемента живлення пульта дистанційного керування

За звичайних умов елемент живлення працюватиме приблизно 1 рік. (Термін служби може бути коротшим — це залежить від умов використання.)

Коли елемент живлення розряджається, відстань дії пульта дистанційного керування скорочується. Замініть елемент живлення новим літєвим елементом живлення CR2025. Використання будь-якого іншого елемента живлення може призвести до займання або вибуху.

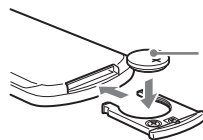
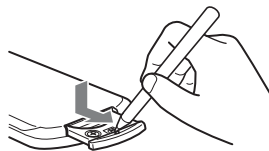

сторону з позначкою + догори

Примітки щодо літєвого елемента живлення

- Тримайте літєвий елемент живлення в місцях, недоступних для дітей. Якщо хтось проковтнув елемент живлення, негайно зверніться до лікаря.
- Для забезпечення належного контакту витріть елемент живлення сухою тканиною.
- Установлюючи елемент живлення, обов'язково слідкуйте за правильністю полярності.
- Не тримайте елемент живлення металевим пінцетом, щоб не сталося коротке замикання.

ЗАСТЕРЕЖЕННЯ

У випадку неправильного використання акумулятор може вибухнути.

Не перезаряджайте, не розбирайте та не кидайте у вогонь.

Заміна запобіжника

Замінюючи запобіжник, переконайтеся, що новий запобіжник розрахований на таку саму силу струму, як і оригінальний. Якщо запобіжник перегорає, перевірте підключення живлення та замініть запобіжник. Якщо запобіжник перегорає знову після заміни, причиною цього може бути внутрішня неполадка. У такому разі зверніться до найближчого дилера Sony.

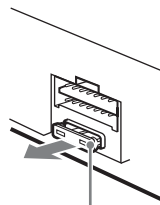

Запобіжник (10 A)

Чищення контактів

Пристрій може працювати неналежним чином у випадку забруднення контактів, що з'єднують пристрій і передню панель. Щоб запобігти цьому, від'єднайте передню панель (стор. 7) і прочистьте контакти ватним тампоном. Не докладайте надмірних зусиль. В іншому разі можна пошкодити контакти.



Примітки

- З міркувань безпеки вимикайте запалювання та виймайте ключ із перемикача запалювання перед чищенням контактів.
- Ніколи не торкайтеся контактів безпосередньо пальцями або будь-яким металевим предметом.

Виймання пристрою

1 Зніміть захисну манжету.

- 1 Від'єднайте передню панель (стор. 7).
- 2 Затисніть обидва краї захисної манжети, а потім потягніть її.

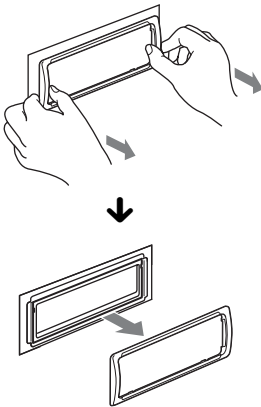

2 Вийміть пристрій.

- 1 Вставте обидва демонтажні ключі одночасно до кляцання.

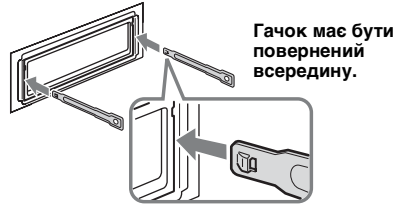

- 2 Потягніть за демонтажні ключі, щоб вийняти пристрій із місця посадки.

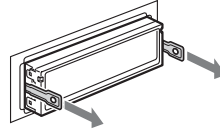

- 3 Витягніть пристрій із гнізда.

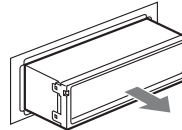

Технічні характеристики

Тюнер

FM

Діапазон настроювання: 87,5—108,0 МГц

Гніздо антени:

Гніздо зовнішньої антени

Проміжна частота: 150 кГц

Використовувана чутливість: 10 дБфВт

Вибірковість: 75 дБ за частоти 400 кГц

Відношення «сигнал/шум»: 70 дБ (моно)

Розділення: 40 дБ за частоти 1 кГц

Частотна характеристика: 20—15000 Гц

MW/LW

Діапазон настроювання:

MW: 531—1602 кГц

LW: 153—279 кГц

Гніздо антени:

Гніздо зовнішньої антени

Проміжна частота: 25 кГц

Чутливість: MW: 26 мкВ, LW: 45 мкВ

Програвач USB

Інтерфейс: USB (повношвидкісний)

Максимальна сила струму: 500 мА

Підсилювач потужності

Вихід: виходи динаміків

Повний опір динаміків: 4—8 Ом

Максимальна вихідна потужність: 52 Вт × 4 (при 4 Ом)

Загальна інформація

Виходи:

Термінал аудіовиходів (можливість

переключення між передніми,

низькочастотними та задніми)

Термінал релейного керування антеною з

електричним приводом

Термінал керування підсилювачем

Входи:

Вхідний термінал пульта дистанційного

керування

Вхідне гніздо антени

Термінал керування функцією Telephone

ATT

Термінал керування підсвіченням

Вхідне гніздо AUX (стерео міні-гніздо)

Вхідний роз'єм сигналу USB

Регулятори тембру:

Низькі: ±10 дБ за частоти 60 Гц (XPLOD)

Середні: ±10 дБ за частоти 1кГц (XPLOD)

Високі: ±10 дБ за частоти 10 кГц (XPLOD)

Вимоги до живлення:

автомобільний

акумулятор постійного струму напругою

12 В (із заземленням негативного контакту)

Габаритні розміри:

прибл. 178 × 50 × 180 мм

(ш/в/г)

Монтажні розміри:

прибл. 182 × 53 × 163 мм

(ш/в/г)

Вага: Приблизно 1,0 кг

Приладдя, що входить до комплекту

постачання: з'єднувач USB для iPod

XA-50IP

Частини для встановлення та підключення
(1 комплект)

Додаткове приладдя та обладнання:

Пульт дистанційного керування: RM-X114

Адаптер Walkman XA-50WM

Ваш дилер може не мати в асортименті
всього переліченого вище приладдя. За
докладнішою інформацією звертайтеся до
свого дилера.

*Конструкція та технічні характеристики можуть
бути змінені без попередження.*

Пошук та усунення несправностей

Наведений нижче контрольний список допоможе вам вирішити проблеми, які можуть виникнути у пристрої. Перед тим, як переглянути наведений нижче контрольний список, перевірте підключення та робочі процедури.

Якщо проблему не вдалося вирішити, відвідайте веб-сайт, вказаний нижче.

Сайт підтримки

<http://support.sony-europe.com/>

Загальна інформація

Пристрій не підключений до джерела живлення.

- Перевірте підключення або запобіжник.
- Якщо пристрій вимкнено, а дисплей згас, операції з пульта дистанційного керування будуть неможливими.
→ Увімкніть пристрій.

Антенa не висувається.

Відсутній блок релейного керування антеною.

Звук відсутній.

- Активовано функцію ATT або Telephone ATT (якщо кабель інтерфейсу або автомобільний телефон підключені до гнізда ATT).
- Елемент керування мікшером «FADER» не встановлено в положення для системи з 2 динаміками.

Відсутній звуковий сигнал.

- Функцію звукового сигналу вимкнено (стор. 21).
- Підключено додатковий підсилювач потужності, а вбудований підсилювач не використовується.

Вміст пам'яті стерто.

- Натиснута кнопка RESET.
→ Зробіть повторні записи в пам'яті.
- Провід джерела живлення або елемент живлення відключено або не підключено належним чином.

Збережені в пам'яті радіостанції та показник правильного часу стерті.

Перегорів запобіжник.

У пристрої виникає шум під час зміни положення замка запалювання.

Шнури неправильно підключені до додаткового гнізда живлення автомобіля.

Під час відтворення або прийому

запускається демонстраційний режим. Якщо не виконувати жодних дій протягом 5 хвилин, коли встановлено «DEMO-ON», запускається демонстраційний режим.

→ Установіть значення «DEMO-OFF» (стор. 21).

Індикація у віконці дисплея зникла або не відображається.

- Регулятор підсвічування встановлений у положення «DIMMER-ON» (стор. 21).
- Дисплей вимикається, якщо натиснути і утримувати кнопку (SOURCE/OFF).
→ Натисніть кнопку (SOURCE/OFF) на пристрої та утримуйте її, доки дисплей не увімкнеться.
- Контакти забруднені (стор. 25).

Функція автоматичного вимкнення не працює.

Пристрій увімкнений. Функція автоматичного вимкнення активується після вимкнення пристрою.

→ Вимкніть пристрій.

Функція DSO не працює.

- Залежно від інтер'єру автомобіля або типу музики функція DSO може не забезпечити потрібного ефекту.

Радіоприйом

Не приймаються сигнали радіостанцій.

Звук супроводжується шумами.

- Неправильне підключення.
→ Підключіть провід керування антеною з електричним приводом (синій) або додатковий шнур живлення (червоний) до шнура живлення підсилювача антени автомобіля (тільки якщо автомобіль обладнаний вбудованою в задне або бокове скло антеною для хвиль FM/MW/LW).
→ Перевірте підключення автомобільної антени.
→ Якщо антена з електричним приводом не висувається, перевірте підключення проводу керування антеною з електричним приводом.
→ Коли ввімкнено режим DSO, звук іноді супроводжується шумами.
→ Установіть для режиму DSO значення «OFF» (стор. 20).

Не вдається знайти запрограмовані станції.

- Зберігайте в пам'яті правильну частоту.
- Трансльований сигнал надто слабкий.

продовження на наступній сторінці →

Не вдається виконати автоматичне налаштування станції.

- Налаштування режиму місцевого пошуку неправильні.
 - Процес налаштування зупиняється надто часто:
 - Установіть значення «LOCAL-ON» (стор. 21).
 - Налаштування не зупиняється, коли станцію знайдено:
 - Установіть значення «LOCAL-OFF» (стор. 21).
- Трансльований сигнал надто слабкий.
 - Виконайте ручне налаштування частоти.

Під час прийому хвиль FM загоряється індикація «ST».

- Виконайте точне налаштування частоти.
- Трансльований сигнал надто слабкий.
 - Установіть значення «MONO-ON» (стор. 21).

Стереофонічна трансляція передачі в діапазоні FM сприймається як монофонічна.

- Пристрій перебуває в режимі прийому монофонічного сигналу.
- Установіть значення «MONO-OFF» (стор. 21).

RDS

Після кількох секунд прослуховування запускається функція SEEK.

- Станція не є TP-станцією або транслює слабкий сигнал.
- Вимкніть TA (стор. 13).

Немає повідомлень про поточну ситуацію на дорогах.

- Увімкніть TA (стор. 13).
- Станція не транслює повідомлення про поточну ситуацію на дорогах, незважаючи на те, що є TP-станцією.
 - Налаштуйте іншу станцію.

PTY відображає «- - - - -».

- Поточна станція не є RDS-станцією.
- Не отримано даних RDS.
- Станція не вказує тип передачі.

Блимає назва програмної послуги.

- Для цієї станції немає альтернативної частоти.
- Натисніть +▶▶I/←◀◀, коли блимає назва програмної послуги. На дисплеї відображається «PI SEEK», і пристрій починає шукати іншу частоту з такими самими даними PI (Ідентифікація програми).

Відтворення USB

Не можна відтворювати елементи через концентратор USB.

Пристрою не вдається розпізнати пристрій USB через концентратор USB.

Не вдається відтворити цей диск.

Пристрій USB не працює.
→ Підключіть його ще раз.

Відтворення із пристрою USB триває довше.

Структура дерева файлів у пристрої USB складна.

Не прокручується індикація на дисплеї.

- Велика кількість символів може не прокручуватися.
- Для параметра «A.SCRL» встановлено значення «OFF».
 - Установіть «A.SCRL-ON» (стор. 21).
 - Натисніть і потримайте **(DSPL)** (SCRL).

Звучить звуковий сигнал.

Пристрій USB від'єднано під час відтворення.
→ Перед відключенням пристрою USB для захисту даних слід спершу зупинити відтворення.

Переривчастість звуку.

Звук може перериватися, якщо швидкість передачі перевищує 320 Кбіт/с.

Індикація або повідомлення про помилки

CHECKING

Пристрій перевіряє наявність підключення пристрою USB.

→ Почекайте до підтвердження підключення.

DEVICE INSIDE

Якщо перемикач запалювання перевести в положення OFF, не виймаючи пристрій USB або iPod, на дисплеї відобразиться «DEVICE INSIDE».

ERROR

Не вдалося автоматично розпізнати пристрій USB.

→ Підключіть його знову.

FAILURE

Підключення динаміків або підсилювачів неправильне.

→ Щоб перевірити підключення, див. посібник зі встановлення та підключень для цієї моделі.

HUB NO SUPRT (Концентратор не підтримується)

Цей пристрій не підтримує концентратори USB.

L SEEK +/-

Під час автоматичного настроювання станції увімкнений режим місцевого пошуку.

NO AF

Для цієї станції немає альтернативної частоти.

NO DEV (Пристрій відсутній)

USB вибрано як джерело, коли пристрій USB не підключено. Під час відтворення відключено пристрій USB або кабель USB.

→ Слід підключити пристрій USB та кабель USB.

NO MUSIC

Пристрій USB не містить музичних файлів.

→ Підключіть пристрій USB, який містить музичні файли.

NO NAME

У композиції не записано назву альбому/ім'я виконавця/назву композиції.

NO TP

Пристрій продовжуватиме пошук доступних TP-станцій.

OFFSET

Можливо, сталася внутрішня помилка.

→ Перевірте підключення. Якщо індикація помилки не зникає з дисплея, проконсультуйтеся з найближчим дилером Sony.

OVERLOAD

Пристрій USB переповнений.

→ Відключіть пристрій USB, а потім змініть джерело, натиснувши кнопку (SOURCE/OFF).

→ Вказує, що пристрій USB несправний, або підключено пристрій, який не підтримується.

READ

Пристрій зчитує всю інформацію про композицію та альбом на пристрої USB.

→ Дочекайтеся завершення зчитування — відтворення розпочнеться автоматично.

RESET

Не вдається керувати пристроєм USB через помилку.

→ Натисніть кнопку RESET (стор. 6).

USB NO SUPRT (Пристрій USB не підтримується)

Підключений пристрій USB не підтримується.

→ Для отримання докладних відомостей про сумісність пристрою USB див. веб-сайт підтримки.

«LLLL» або «ㄣㄣㄣㄣ»

Під час прокручування назад або вперед досягнуто початку або кінця пристрою USB, і подальше прокручування неможливе.

«—»

Пристрій не може відобразити цей символ.

Якщо наведені поради не допомагають вирішити проблему, проконсультуйтеся з найближчим дилером Sony.

Зарегистрируйте ваш продукт на:
Зареєструйте свій продукт он-лайн на:

www.sony-europe.com/myproducts