

# SM-CMD2020

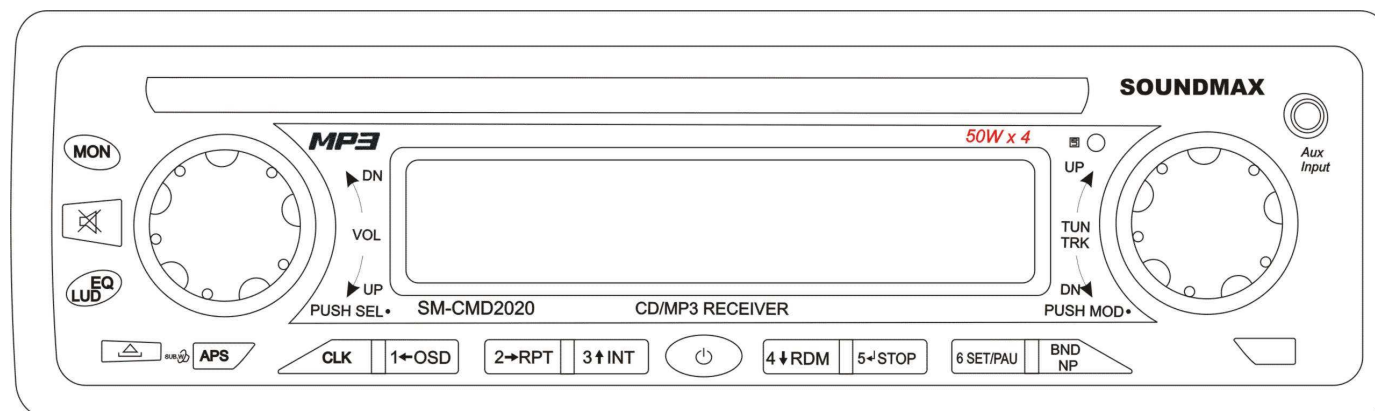
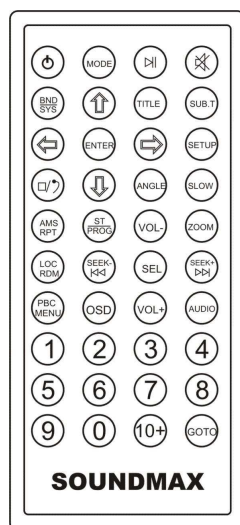

**DVD/MP3/CD RECEIVER**

**Instruction manual**

**DVD/MP3/CD РЕСИВЕР**

**Руководство по эксплуатации**

**Dear customer!**

Thank you for purchasing our product. For safety, it is strongly recommended to read this manual carefully before connecting, operating and/or adjusting the product and keep the manual for reference in the future.

**Table of contents**

Table of contents.....	2
Important safeguards .....	3
Installation/Connections .....	4
Panel controls.....	8
Remote control .....	11
Battery information of remote controller .....	12
Glossary .....	13
Features .....	14
Compatible discs.....	15
General operation .....	17
Digital tuner.....	19
DVD/VCD/CD/MP3/CD-R .....	21
Mixed-disc operation .....	26
VCD/CD operation.....	28
AUX IN, RCA OUT, SUB OUT&Video OUT.....	30
Menu operation.....	31
Anti-theft system .....	38
Handling discs .....	39
Cleaning .....	39
Troubleshooting guide.....	40
Specification.....	41

## Important safeguards

- Using the device at temperature below  $-10^{\circ}\text{C}$  may cause the breakage of the device. **BEFORE USING PLEASE HEAT UP THE PASSENGER COMPARTMENT TO THE RECOMMENDED TEMPERATURE!**
- Read carefully through this manual to familiarize yourself with this high-quality sound system.
- Disconnect the vehicle's negative battery terminal while mounting and connecting the unit.
- When replacing the fuse, be sure to use one with an identical amperage rating. Using a fuse with a higher amperage rating may cause serious damage to the unit.
- DO NOT attempt to disassemble the unit. Laser beams from the optical pickup are dangerous to the eyes.
- Make sure that pins or other foreign objects do not get inside the unit; they may cause malfunctions, or create safety hazards such as electrical shock or laser beam exposure.
- If you have parked the car for a long time in hot or cold weather, wait until the temperature in the car becomes normal before operating the unit.
- DO NOT open covers and do not repair yourself. Consult the dealer or an experienced technician for help.
- Make sure you disconnect the power supply and aerial if you will not be using the system for a long period or during a thunderstorm.
- Make sure you disconnect the power supply if the system appears to be working incorrectly, is making an unusual sound, has a strange smell, has smoke emitting from it or liquids have got inside it. Have a qualified technician check the system.
- The unit is designed for negative terminal of the battery, which is connected to the vehicle metal. Please confirm it before installation.
- Do not allow the speaker wires to be shorted together when the unit is switched on. Otherwise it may overload or burn out the power amplifier.
- Do not install the detachable panel before connecting the wire.

## Installation/Connections

First complete the electrical connections, and then check them for correctness. If you are not confident working with electrical wiring, removing and reinstalling interior panels, carpeting, dashboards or other components of your vehicle, please call your dealer in order to have the unit professionally installed.

### Before the installation

**IMPORTANT: Remove two screws before installation. Otherwise, the DVD Player will not work.**

This unit can be installed in any dashboard having an opening as shown below. The dashboard should be 4.75 – 5.56 mm thick in order to be able to support the unit.

1. Insert mounting collar into the dashboard, and bend the mounting tabs out with a screwdriver. Make sure that lock lever is flush with the mounting collar (not projecting outward).

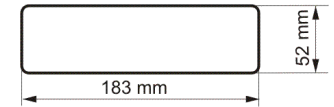
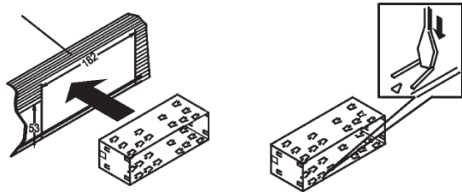

2. Secure the rear of the unit.

After fixing mounting bolt and power connector, fix the rear of the unit to the car body by rubber cushion.

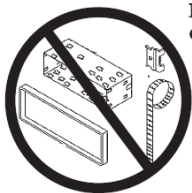
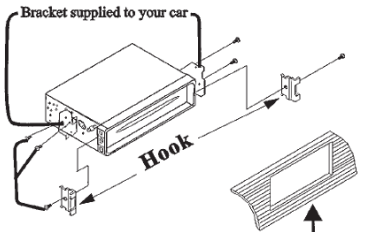
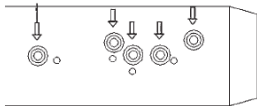

### 3. Insert trim plate.

When you prepare to insert trim plate, please check it's direction. Once it was up side down, it cannot be fixed.

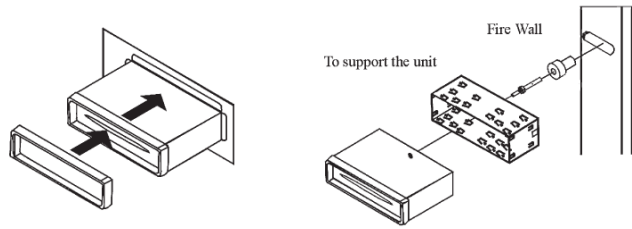

NOTE: Outer trim frame, hook, and mounting sleeve are not used for this installation.

This is only intended as a general guide; contact the vehicle's manufacturer for specific instructions.

This method of installation uses the screw holes at the sides of the unit and the holes of the existing vehicle mounting bracket.

1. Remove the hooks on both sides.
2. Align the screw holes of the mounting bracket supplied with the car and the screw holes of the main unit. Tighten the 2 screws on each side of the unit. Then fasten the brackets to the car.
3. Attach wires of the unit to existing speaker wires. See wiring diagram.

## Electrical connections

### **Speaker Wiring Notes**

Follow the above wiring diagram to install the head unit with new or existing speakers.

- This unit is designed for use with four (4) speakers with an impedance between 4 Ohms to 8 Ohms.
- An impedance load of less than 4 Ohms could damage the unit.
- Never bridge or combine the speaker wire outputs. When not using four speakers, use electrical tape to tape the ends of the unused speaker outputs to prevent a short circuit.
- Never ground the negative speaker terminals to chassis ground.

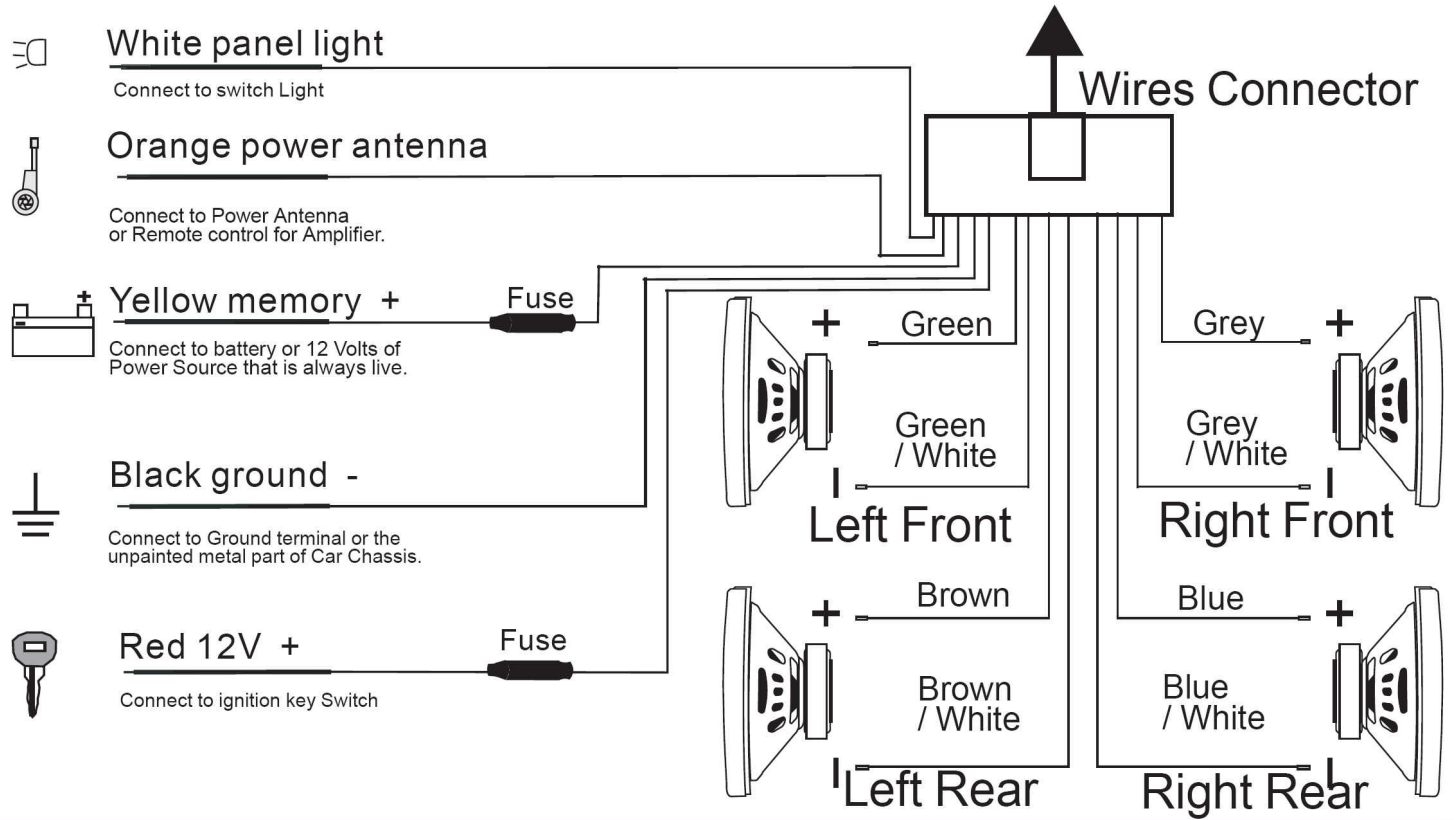
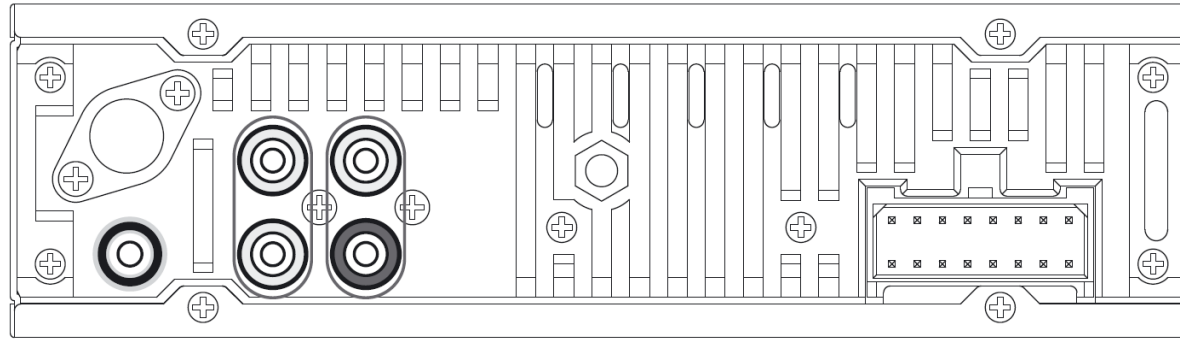

## Using the ISO Connector

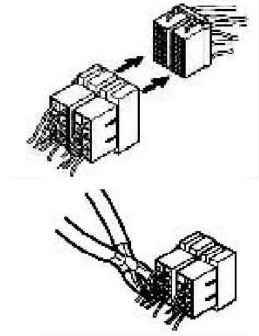

1. If your car is equipped with the ISO connector, then connect the ISO connectors as illustrated.

2. For connections without the ISO connectors, check the wiring in the vehicle carefully before connecting, incorrect connection may cause serious damage to this unit.

Cut the connector, connect the colored leads of the power cord to the car battery as shown in the colour code table below for speaker and power cable connections.

Location	FUNCTION	
	Connector A	Connector B
1		Rear Right(+)--Blue
2		Rear Right(-)--Blue/White Stripe
3		Front Right(+)--Grey
4	Battery 12V (+)/yellow	Front Right(-)--Grey/White Stripe
5	Auto Antenna/Orange	Front Left(+)--Green
6	Panel light/White	Front Left((-)--Green/White Stripe
7	ACC+/red	Rear Left(+)--Brown
8	Ground/black	Rear Left(-)--Brown/White Stripe



## Panel controls

### Front panel

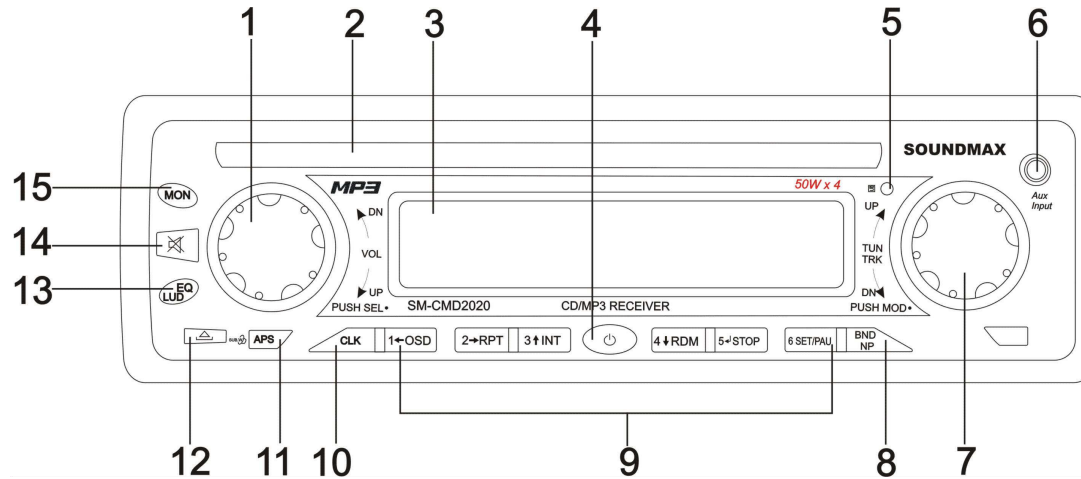

1. VOLUME-UP/DOWN, PUSH SEL MENU
2. LOADER
3. LCD (LIQUID CRYSTAL DISPLAY).
4. POWER BUTTON.

Press more than 2 seconds to power off.

5. IR SENSOR
6. AUX input
7. TUNING UP/DOWN, PUSH MOD
8. BAND/NP BUTTON.

Press it repeatedly to select your desired radio band during RADIO mode.

9. PRESET STATION [1-6] AND RPT, RDM BUTTONS.

1. Display OSD menu
2. Disc playback: Track repeat play.
3. Disc playback: Intro play (10 seconds).
4. Disc playback: Track random play.
5. Disc playback: Stop
6. Disc playback: Set/Play/ Pause.



- 10. CLOCK BUTTON
- 11. APS/SUB BUTTON
- 12. EJECT BUTTON
- 13. EQ/LOUDNESS
- 14. MUTE BUTTON

Press in 1 second to MUTE ON, press it again 1 second to MUTE OFF

- 15. FM STEREO/MONO

### Back of the front panel

Press the  button to open the panel.

Disc slot: insert a disc for playback here

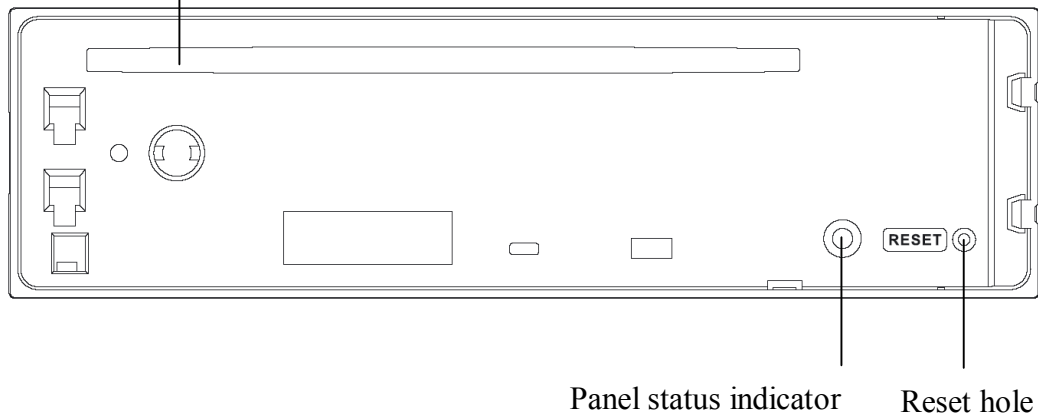

Panel status indicator

Reset hole

**Note:** Pressing the RESET hole will erase the clock setting and stored stations.  
 Panel status indicator lights up when you slide the panel down; flashes when you remove the panel.

## ISO connector

PLEASE USE ONLY ORIGINAL CONNECTOR WHICH GOES WITH SET.

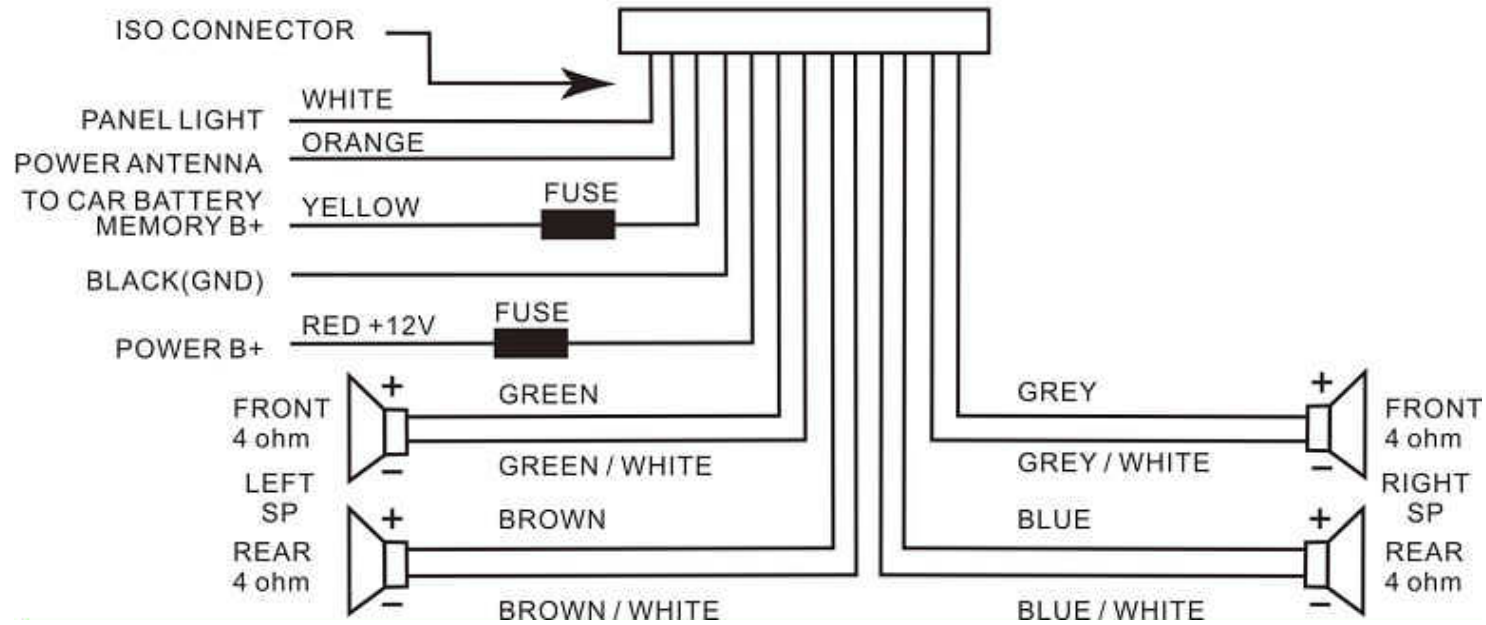

### Note:

- In spite of having any kinds of speaker system, must use 4 ohms impedance of speaker to reduce the distortion during high volume level.

## Remote control

1. MODE button
2. Power on/off
3. UP button
4. BAND/SYS button
5. ENTER button
6. LEFT button
7. STOP button
8. ST/PROGRAM button
9. AMS/RPT button
10. SEEK - / PREVIOUS button
11. LOC/RDM button
12. OSD button
13. PBC/MENU button
14. Digit area
15. PLAY/PAUSE button
16. MUTE button
17. TITLE button
18. Select subtitle language
19. RIGHT button
20. Setup button
21. ANGLE button
22. SLOW button
23. VOLUME - button
24. ZOOM button
25. SELECT button (to select basic sound setting options)
26. SEEK + / NEXT button
27. VOLUME + button
28. AUDIO button
29. GOTO button

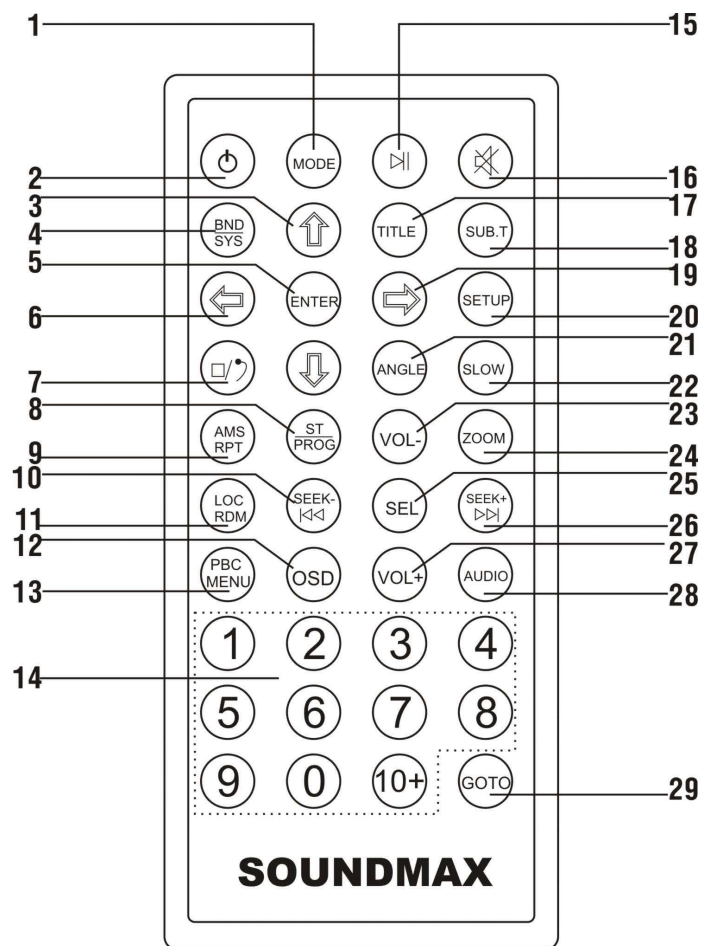

## Battery information of remote controller

1. Press the catch and at the same time pull out the battery tray.

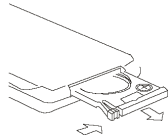

2. Insert the 1 x lithium battery, type CR 2025 3V battery with the stamped (+) mark facing upward. Insert the battery tray into the remote control.

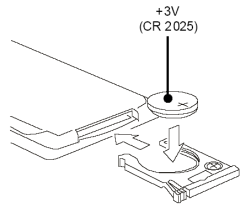

**WARNING:** Store the battery where children cannot reach. If a child accidentally swallows the battery, consult a doctor immediately.

Do not recharge, short, disassemble or heat the battery or dispose it in a fire.

Do not expose or bring into contact the battery with other metallic materials. Doing this may cause the battery to give off heat, crack or start a fire.

When throwing away or saving the battery, wrap it in tape and insulate; otherwise, the battery may give off heat, crack or start a fire.

## **Glossary**

### PBC (PlayBack Control)

PlayBack Control is a menu recorded on the disc with SVCD or VCD2.0 format. For the discs contained PBC, it can playback interactive software with the menu displayed on TV. And if the disc contains still images, it can playback high definition of still image.

### Title

The title is the important part of DVD disc. The memory volume of the disc is rather big, that makes possible to record several films on one disc. For example, if a disc contains three films, they may be divided into Title 1, Title 2 and Title 3. You can easy use the functions of looking-for.

### Chapter

A title can be divided into several blocks, so that every block can be operated as a unit, the unit is called chapter. The chapter contains a unit at least.

### Track

It is the biggest component of VCD. Generally, every song of karaoke disc is a track.

## **Features**

### Fully compatible

Fully compatible with the most popular discs' formats such as DVD, CD, CD-R (containing MP3, JPEG), CD-RW represented in the market.

### Upgrade intelligently

Support the function of upgrading the software for playing discs of new formats to keep up with the market competition.

### Strong output function

The player has an analogue audio output of 2 channels, digital audio output and video output of complex video.

### Supports picture CD, Photo CD

Fully compatible with Picture CD and Photo CD without setting additional software. It automatically activates the media player menu to process.

### Screen saver

Supports the screen saver function. If there is no operation or no disc during 5 minutes, the player will automatically turn into the state of screen saver. It can prolong the serviceability of the player.

## Compatible discs

### **DVD Video**

DVD disc include video and audio data. The data can contained by the 12 cm diameter of DVD disc is 7 times of one can contained by the common CD-R disc. Its maximum continuous playback time can be up to 2 hours (one of double-sided disc can be up to 4 hours). DVD disc sort as 4 kinds of ones: single-layer and double-layers and single-sided, single layer and double-sided, double-layers and double-sided disc.

### **SVCD**

Super VCD disc adopt MPEG-II compression way. It can provide better quality of video than VCD disc. And it can record 2 stereo audio track. Super VCD disc can also supports wide screen.

### **VCD2.0**

Compare with VCD1.1 disc, VCD2.0 disc has a playback list. Generally, Karaoke disc with VCD2.0 format has a PBC menu.

### **VCD1.1**

Picture CD disc its size is same as audio CD disc include audio and video data. The maximum playback time of the standard 12 cm of disc with VCD1.1 is 74 minutes.

### **DVCD**

Compatible with DVCD disc. DVCD disc is high density of VCD disc. Compared with VCD disc, a DVCD disc can contain more data.

### **CDDA**

Compatible with CDDA disc. CDDA disc include audio data. The maximum playback time of the standard 12 cm of CDDA disc is 74 minutes.

### **MP3/JPEG**

Compatible with CD-R/CD-RW/CD-ROM discs contained files with MP3/JPG format. Also supports JPG pictures playback with MP3 tracks as background music, provides fine video and audio effect.

### **Picture-CD**

Compatible with Picture-CD disc. Do not need setting the additional software. Picture-CD is a disc format that stores photo with electronic file format developed by Kodak company.

### **Photo-CD**

Compatible with Photo-CD disc. Do not need setting the additional soft ware. Photo-CD is a disc format that stores photo with electronic file format developed by Konica company.



**CD-R/CD-RW**

Compatible with CD-R/CD-RW disc with ISO9660 specification include the format of MP3, JPG, JPEG, Ac3, PCM, MP4, MPEG.

**DVD+/-R**

Compatible with DVD+/-R disc with UDF specification include the format of MP3, JPG, JPEG, Ac3, PCM, MP4, MPEG4, DivX (3.11/4.0/5.0/6.XX).

**Note:** Support of MPEG4 Standard: playback of digital video compressed in DivX 3.11, DivX 4.0, DivX5.0, DivX 6.XX. (It may not be possible to play certain DivX disc due to the configuration and characteristics of the disc or condition of the recording).

## General operation

### Power button

Press POWER button on the front panel or any other button on the panel except EJECT to turn on the unit. Press POWER to switch the set to POWER OFF. When you switch off the system or car ignition, the settings, tuner presets and the volume level will be retained in the unit's memory.

### Mode Selection

Press the MODE Button to cycle the Play Mode between RADIO and DISC PLAY. Press and hold the MODE button to activate the AUX mode.

### Volume knob button

Push the VOLUME-UP/DOWN/ SEL control to select VOL/BAS/TRE/BAL/FAD, rotate the control to adjust.

- VOLUME control

Display shows the volume level VOL.

- BASS control (will be available when DSP is OFF)

Display shows the BASS level

- TREBLE control (will be available when DSP is OFF)

Display shows the TREBLE level

- BALANCE control

Display shows the BALANCE level

- FADER control

Display shows the FADER level

### Mute

Press the MUT Button to activate the Mute function. Press MUT Button again or use the VOL +/- Button to cancel.

### Loudness control

Press and hold EQ/LUD to select LOUDNESS on or off. LOUD ON or LOUD OFF appears on the display. Press it again to cancel

## Adjusting clock

Setting the clock time

1. Press and hold CLK for more than 3 seconds to select the hour setting. Hour digits will blink.
2. Rotate the control to set the hours.
3. Press VOL knob to select the minute setting. Minute digits will blink.
4. Rotate the control to set the minutes.
5. Press CLK Button, or leave the unit idel. Time setting is now confirmed.

## Reset

Press EJECT to open the panel and press the RESET hole to restore the unit to the original factory settings.

## Preset Equalizer Function

Press the EQ/LUD Button repeatedly to choose the EQ sound effects. The Sequence of equalizer setting will be as follows:

CLASS – POP – ROCK – FLAT - OFF

## Digital tuner

### Choose Radio Band

Press the MODE Button to access the radio function. The unit comes with five bands- three FM Bands (FM1, FM2, and FM3) and two AM Bands (MW1, and MW2). Each of the five bands can store up to six preset stations, for a total of 30 preset memory stations.

### Radio Tune / Seek Function

In Radio Mode, press right tuning knob (Seek +/- Button) to manually adjust the radio frequency. Turn it clockwise for manual seek +, and anti-clockwise for manual seek -.

Turn and hold the Seek +/- button for more than 1 second, the radio will seek to the next up or down strong and clear frequency station. Repeat this action to seek for other desired stations.

### Mono/Stereo Reception Control

In FM radio mode, press the "MON/ ST" button to select stereo or mono reception. "ST ON" will show on the display indicating that stereo reception is received. Improvement of reception of distant stations can be done by selecting "MO/ST" operation which may cut down some reception noise.

### Local/Distance Control

In radio mode, press the "LOC" button to select local or distance reception.

- a. "LOC ON" showing on the display, means local reception is turned on;
- b. "\_DX\_" showing on the display, means distant reception is turned on.

Local and distance reception setting can facilitate the radio reception, depending on the location in which the radio is being used.

### Save Your Preset Stations

There are six numbered preset buttons which can store and recall stations for each band. While listening to a radio station you would like to save as a pre-set, press and hold one of the buttons numbered 1-6 until you hear a beep. The button you pressed is now the pre-set button for that station.

## Automatic Store/Preset Scan

### **A. Automatic Scan & Store**

While listening to the FM Radio, press and hold the APS Button for 3 seconds. The receiver will automatically scan and save stations for all the 3 FM Bands, whichever band (FM1, 2 or 3) you are listening to.

While listening to the AM Radio, press and the APS Button for 3 seconds. The receiver will automatically scan and save stations for the 2 AM Bands, whichever band (MW1 or 2) you are listening to.

### **B. Scan Saved Stations**

Press the APS button or the AMS button on the remote control once to perform the scanning functions.

In FM mode, press the APS button or the AMS button and the stations in that FM band will be scanned; press the button in AM mode and scan the band stations of that AM Band.

# DVD/VCD/CD/MP3/CD-R

## Discs for playback

- This set can play all digital audio CD, HDCD, CD-R/RW, MP3,WMA, VCD, SVCD, DVD, DVD-ROM.
- The following file types are supported:
  - Audio files: MP3 (\*.mp3)  
WMA (\*.wma)
  - Video files: MP4 (\*.avi, DIVX3.11/4.0/5.0/6.XX and XVID)  
MPEG 2(\*.vob)  
MPEG 1(\*.dat)
  - Picture file: JPEG (\*.jpg)
- ISO 9660 or ISO 9660 +Joliet format - Max. 30 characters
- Max. Track number is 448
- Max. nested directory is 8 levels
- The max. album number is 99
- The max. length of each track is 99 minutes 59 seconds
- Supported sampling frequency for MP3 disc :8KHz to 48 (44.1KHz preferably) KHz
- Supported bit-rates of MP3 disc are: 32 - 320 kbps (128 kbps preferably).
- Following formats are NOT supported \*.ACC, \*.DLF, \*.M3U, \*.PLS, MP3 PRO, files with DRM.
- Open session discs are NOT supported.

## Insert/Eject CD

Insert a disc into CD slot with label side up. The disc will be automatically loaded into the unit, even when it is off or at radio mode. The word "LOAD" will show on the display and the disc will play automatically. Press the EJECT Button to eject the disc from the slot. If the disc is not removed from the slot within 5 seconds, it will automatically be loaded into the slot again. When the disc is ejected and removed, the unit will automatically switch to radio mode.

**Note:** if your CD disc includes several folders with MP3, JPEG files, then you should operate with this CD only having TV monitor. You can see folders' names on the screen of the monitor.

### OSD (Display information)

Press the OSD button (by pressing and holding button 1 on the front panel, or pressing the OSD button on the remote control) so that the OSD will be display on the monitor. Details such as title, track, playtime, etc, will be shown. Press again to turn the OSD off.

### Playing the DVD (without menu)

After the disc is loaded, the movie of the DVD will be played automatically. The menu will be prompted so that you can choose the setting. Press the LOC/MENU button on the front panel or PBC remote control during playback so that the menu will be shown. The disc will go back to the opening screen if PBC button is pressed.

### Title Playing

Press the TITLE button on the remote control so that the first title track of the DVD will be played. After playing, the current running track will be resumed.

### Selecting Tracks

On the Head Unit, press the SEEK + Button to advance to the next track. Track numbers will be shown on the display.

Turn and hold SEEK + to fast forward.

Turn the tuning knob anti-clockwise as SEEK- Button to go to a previous track. Track numbers will be shown on the display.

Turn and hold the SEEK- Button to fast reverse. Disc will play normally when the SEEK + or SEEK - Button is released. On the Remote Control, use the |<< or >>| Buttons.

### Button 1: Left + Display OSD

The number 1-6 buttons contains dual fuctions during Disc play. After pressing the Setup button (button 6 on the headunit), the setup menu will be prompted. Then the number button is for navigating and confirming the commands. Press the No.1 Button to navigate the setup menu left-ward. Press and hold the button for 3 seconds for OSD functions, so that disc details will be displayed.



### Button 2: Right + Repeat

Press the No.2 Button to navigate the setup menu right-ward. Press and hold the button for 3 seconds for repeating the same track continuously. "RPT" will appear on the display. Press and hold this button again to stop repeating.

### Button 3: Up + Scanning Tracks

Press the No.3 Button to navigate the setup menu up-ward. Press and hold the button for 3 seconds to play the first 10 seconds of each track. "INT" will appear on the display. Press this button again to resume playback.

### Button 4: Down + Random

Press the No.4 Button to navigate the setup menu down-ward. Press and hold the button for 3 seconds to play all the tracks in random order. "RDM" will appear on the display. Press this button again to stop random play.

### Button 5: ENTER + Stop

Press the No.5 Button as the ENTER button for confirming the commands on the setup menu. Press and hold the button for 3 seconds to stop the disc from playing. The unit will be idle until further command is given. Press and hold the No.6 button to play the disc again.

### Button 6: SETUP + Play/Pause

Press the No.6 Button to call the setup menu. The menu will show in the display so that functions such as system, language, video, audio and digital can be set. Use the button 1-5 to navigate and confirm the commands. Press again to turn off the setup menu. Press and hold the No.6 Button for 3 seconds to pause the CD. Press and hold this button again to resume playback.

### Audio Selection

Press the MO/ST button on the headunit, or the AUDIO button on the remote control, in order to choose the audio language. The audio languages available differ from Disc to Disc. You can also use the setup menu to confirm. Refer to the packing of the Disc for details.

### Subtitle Selection

Press the Sub-T button on the remote control to choose the subtitle you want. The subtitle languages available differ from Disc to Disc. You can also use the setup menu to confirm. Refer to the packing of the Disc for details.

### Track Time Search

Press the GOTO button on the remote control to search the desired track time to play the Disc. The OSD will be prompted. Make use of the navigation keys and digit keys on the remote control to choose your desired chapter, track or time. Press the ENTER button to confirm your selection.

### Zoom +/-

Press the ZOOM button on the remote control to perform the zoom function. The zoom range is from 1/2 up to 2 (total 5 stages), according to the zooming intensity.

### Slow Motion

Press the SLOW button on the remote control to perform slow motion of the video play. SF 1/2 up to 1/7 will be shown, according to the slowness. Cycle back to normal playback of press the Play/Pause button to resume.

### Multi-Angle View

Press the ANGLE button on the remote control to perform multiangle playback. The number of angles change in sequential order.

Note: The number of angles is different according to the disc.

The function only work for discs having scenes recorded at different angles. When no different angle is recorded, the OSD will show "INVALID KEY"

### Video System

Press the BND/NP button on the headunit or BND/SYS remote control to choose between NTSC, PAL, PAL60, AUTO, according to the encoding format of the disc. The default mode is AUTO. Use this function if there is something wrong about the display function (eg. no color is display).

## Programme Mode

Press the PROG button on the remote control to set the program play. Use the Navigation and Digit keys to set the Chapter and Track no. as your desired sequence. Press Enter to begin the program play. Press the PROG button and confirm a blank program again to cancel this operation.

## Electronic Shock Protection

This unit is programmed with Electronic Shock Protection (ESP) so that the signal will be protected against rough roads: for DVD - 5 seconds.

## Mixed-disc operation

While you are playing mixed disc, which contains MP3, WMA, JPG or DIVX formats, just insert the disc into the CD slot and the menu on the right hand side will be prompted. The unit will directly play the audio files. However, you can use the navigation and Enter keys to select the format that you would like to view/listen to.

### Audio mode

Audio files will be played directly if they are presented in the mixed disc. Both MP3 and WMA file format are supported. Use the navigation and ENTER keys to choose the folder and file. The left column on the menu is the folder list while the right column on the menu is the file list.

### Photo mode

Jpg files on the disc will be grouped in this category. Use the navigation and ENTER keys to choose the folder and file. The left column on the menu is the folder list while the right column on the menu is the file list. The unit only supports jpg file.

### Video mode

Video files will be grouped in this category. Both MP4, MPEG4 and DivX (\*.avi) file format are supported. Use the navigation and ENTER keys to choose the folder and file. The left column on the menu is the folder list while the right column on the menu is the file list. Please kindly note that the unit supports DivX version from 3.11 to 6.XX. If there is any file that cannot be recognized by the system, please check the file version and try again.

### Selecting Tracks

On the Head Unit, press the SEEK + Button to advance to the next track. Track numbers will be shown on the display.

Turn and hold SEEK + to fast forward.

Turn the tuning knob anti-clockwise as SEEK- Button to go to a previous track. Track numbers will be shown on the display.

Turn and hold the SEEK- Button to fast reverse. Disc will play normally when the SEEK + or SEEK - Button is released.

On the Remote Control, use the |<< or >>| Buttons.

## Button 1-6

The functions of button 1-6 also apply to the mixed-disc play.

## Back to the menu

If you would like to go back to the playlist menu to choose the other file to view/listen to, press and hold button No.5 to stop the playback. Then the playlist menu will be prompted and you can select other files.

## Picture of playlist menu

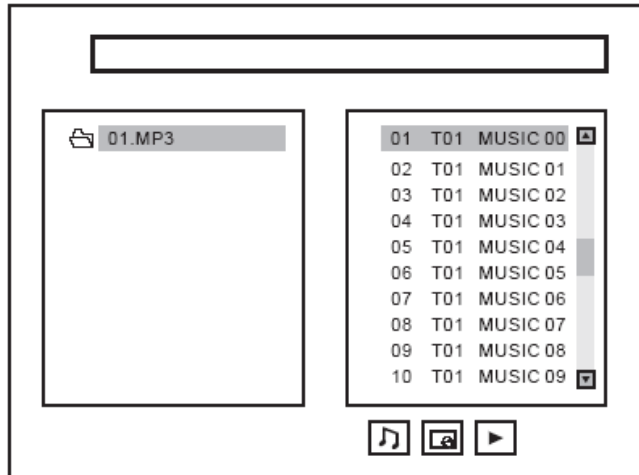

## VCD/CD operation

### Insert/Eject CD

Insert a disc into CD slot with label side up. The disc will be automatically loaded into the unit, even when it is off or at radio mode. The word "LOAD" will show on the display and the disc will play automatically. Press the EJECT Button to eject the disc from the slot. If the disc is not removed from the slot within 5 seconds, it will automatically be loaded into the slot again. When the disc is ejected and removed, the unit will automatically switch to radio mode.

### Multi-Session CD Reading

This unit can read multi-session CDs. The multi-session reading will be activated automatically if the player detects a file that is written in multisession format. In this way, you can better utilize your used CD-Rs.

### Selecting Tracks

On the Head Unit, press the SEEK + Button to advance to the next track. Track numbers will be shown on the display.

Turn and hold SEEK + to fast forward.

Turn the tuning knob anti-clockwise as SEEK- Button to go to a previous track. Track numbers will be shown on the display.

Turn and hold the SEEK- Button to fast reverse. Disc will play normally when the SEEK + or SEEK - Button is released.

On the Remote Control, use the |<< or >>| Buttons.

### Button 1-6

The button 1-6 containing OSD, INTRO, REPEAT, RANDOM, STOP & PLAY/PAUSE will be preset for VCD/CD Operation.

### Audio Selection

Press the MO/ST button on the headunit, or the AUDIO button on the remote control, in order to choose the audio language. The audio languages available differ from Disc to Disc. You can also use the setup menu to confirm. Refer to the packing of the Disc for details.

VCD: Press AUDIO during playback.

It is possible to switch the sound between mono and stereo sound. The sequence is as follows:

Left Vocal --> Right Vocal --> Mono Left --> Mono Right --> Stereo

CD: Press AUDIO during playback.

It is possible to switch the sound between mono and stereo sound. The sequence is as follows:

Mono Left --> Mono Right --> Stereo

### Title Playing

For VCD2.0, press the PBC button on the remote control while the disc is playing. You can switch between PCB on and PBC off mode.

### Electronic Shock Protection

Electronic Shock Protection (ESP) is ideal for driving on rough roads. This unit is programmed with Electronic Shock Protection so that the music will play smoothly on the road. Electronic Shock Protection time depends on the media that is being played. ESP for playing VCD is 10 seconds; ESP for CD is 40 seconds; ESP for MP3 is 120 seconds. This is a built-in function so that there is no need to switch on or switch off.



## **AUX IN, RCA OUT, SUB OUT&Video OUT**

### Auxiliary Input

The Auxiliary Input Jack is on the rear of unit. Insert the RCA plugs into the AUX IN jack on the front of the unit. Route the other end of the RCA to the any external audio device such as walkman and discman. Press and hold the Mode button to choose AUX. Use the volume control to adjust volume.

### RCA Output

The RCA Output Jack is on the back of the unit. (Refer to Wiring Diagram) This output is for connecting amplifier, equalizer, or other audio componement that requires a pre-amp out connection. (Red = Right, White = Left) Follow the manufacturers instructions for the audio component that you are connecting.

### Subwoofer Output

The Subwoofer Output Jack is on the back of the unit, (refer to wiring diagram). This output is for connecting subwoofer that requires a pre-amp out connection. This is a mono output. Follow the manufacturers instructions for the audio component that you are connecting. This function can only be activated during Disc Playback. If you want to have subwoofer turned on for RADIO mode, you have to do it in DISC or AUX mode first.

### Video Output: 1&2

The Video Output Jack is on the back of the unit. (Refer to Wiring Diagram) This output (in yellow) is for connecting monitor(s). You must connect a monitor for car in order to play this unit in VCD. Consult your dealer for any kinds of monitors that are suitable to use in car. Since there are two yellow jacks, you can connect up to 2 monitors and they can play the same graphics at the same time. Press the "BAND / P/N" to choose between PAL and NTSC mode.

# Menu operation



Press SETUP button on the remote control to display setup screen, use ◀/▶, ENTER buttons to select the desired item:  
System, Language, Audio, Video, Digital.

## System setup

### TV system

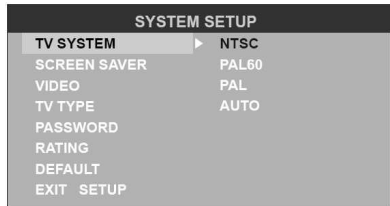

Select the TV system in the setting menu.

### Screen saver

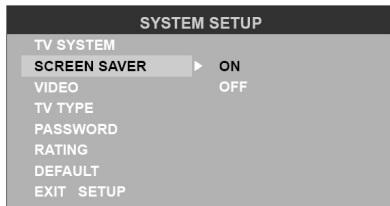

The screen saver appears if disc stop last more than 3 minutes.  
Original setting: On.

## Video output mode

Original setting: INTERLACE-YUV.

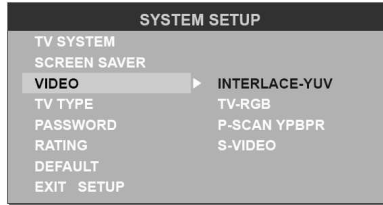

## Setting TV type

Select TV type to watch wide screen movies.

*4:3 Pan Scan*: For 4:3 TV, left and right edges will be cut.

*4:3 Letter Box*: For 4:3 TV, black bars will appear on top and bottom.

*16:9*: For 16:9 wide screen TV.

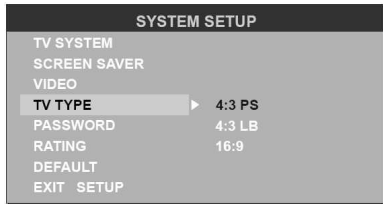

## Setting password

Original password is 0000.

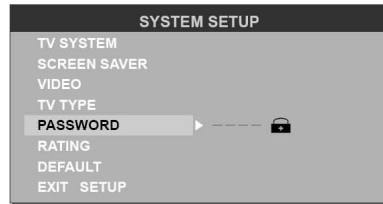

## Setting rating

The rating of the disc is from 1 to 8:  
 (1) with the most limits when playing.  
 (8) with the least limits when playing.  
 Original setting: 8

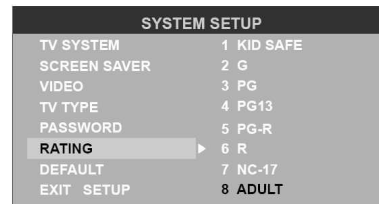

**Note:** The rating can be selected only under the password unlocked status, and the limits can be worked only under the password locked status.

## Load default

If this item is selected, the unit will return to original setting.

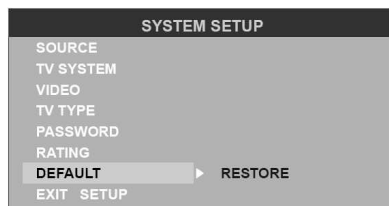

## Language setup

### Setting the on-screen display language

Select the language to be used for the on-screen display.



### Setting the audio language

Select the language to be used for the audio. You can select a preferred audio from those included on the DVD video disk. (The screen on your player may have difference with the screen shown here)

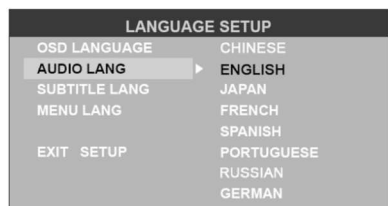

### Setting the subtitle language

Select the language to be used for the Subtitles. You can select a preferred subtitle from those included in the DVD Video disk.

(The screen on your player may have difference with the screen shown here)

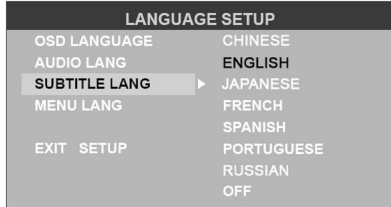

### Setting the menu language

Select the language to be used for the Menu. You can select a preferred audio from those included on the DVD video disk.

(The screen on your player may have difference with the screen shown here.)

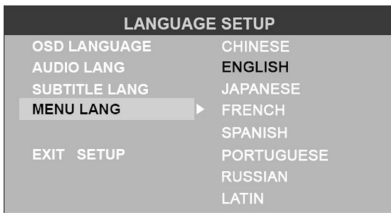

### Audio setup

#### Digital output

Select digital output format.

**SPDIF/OFF:** There is no signal output from coaxial or optical output.

**SPDIF/RAW:** When the unit is connected with the amplifier by coaxial or optical connector, please select this mode.

**SPDIF/PCM:** When the unit is connected with the two-channel digital stereo amplifier, please select this mode.

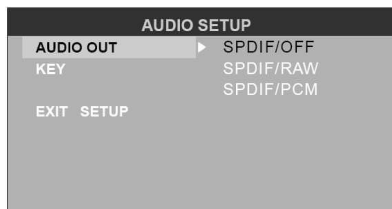

## Setting volume

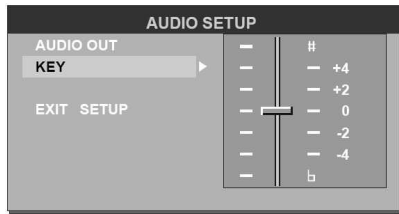

Setup the volume with the ▲/▼ buttons.

## Video setup

### Brightness

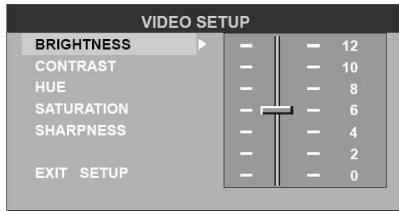

Set the brightness of the video output with ▲/▼.

### Contrast

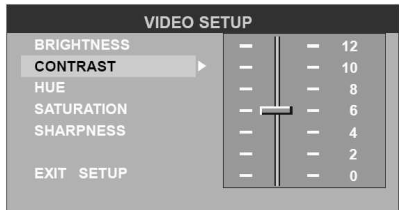

Set the contrast of the video output with ▲/▼.

### Hue

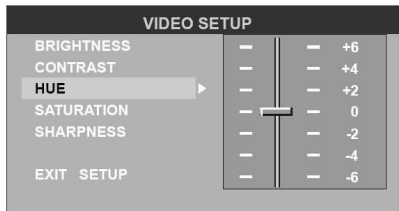

Set the hue of the video output with ▲/▼.

### Saturation

Set the saturation of the video output with ▲/▼.

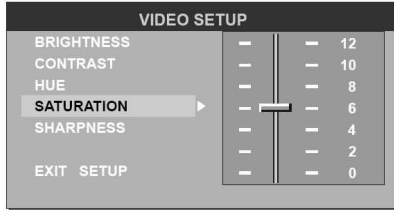

### Sharpness

Set the sharpness of the video output with ▲/▼.

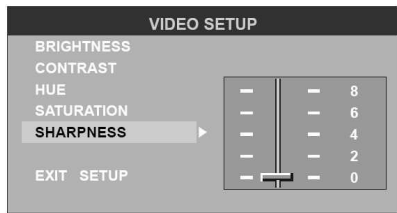

### Digital setup

#### Output mode

Select the output mode:

**LINE OUT:** Compress the input signal. The volume is small.

**RF REMOD:** The volume is large.

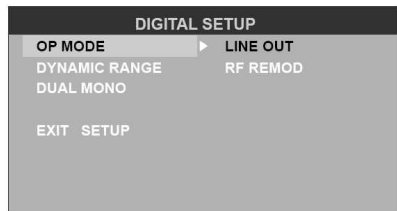



## Dynamic range

When you select the compressed mode as "line out", select it to adjust the compression proportion and get the different compressed effect.

When select FULL, the audio signal is minimum; when select OFF, the audio signal is maximum.

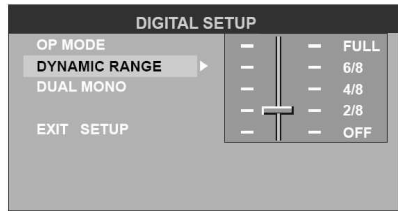

## Dual mono

Select the audio channel from STEREO, MONO L, MONO R and MIX MONO.

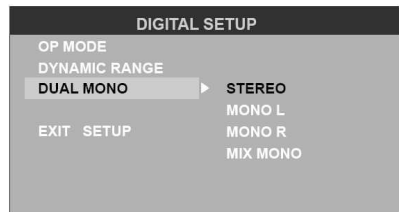

## **Anti-theft system**

### Removing the panel

1. Press POWER button to switch off the power of the unit.
2. Press EJECT button to flip down the panel.
3. Hold the middle of the panel. Take off one end, and then take off the other end.
4. Place the panel into the case and take it with you when you leave the car.

### Install the panel

1. Hold the panel and ensure the panel faces toward you , and set the right side of the panel in the panel bracket.
2. Press the right side of the panel until it locks.

### Remove the unit

1. Remove the panel and the trim plate.
2. Insert both T-Keys into hole on the front of the set until they lock.
3. Pull out the unit.

## Handling discs

- Dirty, scratched or warped discs may cause skip ping or noise.
- Handle the disc only by the edges. To keep clean do not touch its surface.
- Discs should be stored in their cases after use to avoid scratches.
- Do not expose discs to direct sunlight, high humidity, high temperature or dust.
- Prolonged exposure to extreme temperature can warp the disc (such as leaving the discs in your car during summertime).
- Do not stick or write anything on either side of disc. Sharp writing instruments, or the inks used in some felt-tip pens, may damage its surface.
- DO NOT touch the unlabeled side. DO NOT attach any seal, label or data protection sheet to either side of a disc.

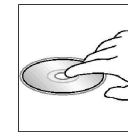
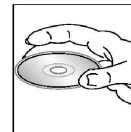

## Cleaning

### 1. Cleaning the cabinet

Wipe with a soft cloth. If the cabinet is very dampen (not dropping wet) the cloth with a weak solution of soapy water, and then wipe clean.

### 2. Cleaning discs

Fingerprints should be carefully wiped from the surface of disc with a soft cloth. Unlike conventional records, compact discs have no grooves to collect dust and macroscopic dirt, so gently wiping them with a soft cloth should remove most panicles. Wipe in a straight motion from the center to the edge.

Never use thinner benzine, record cleaner or anti static spray on a compact disc. Such chemicals can damage its plastic surface.



## Troubleshooting guide

Symptom	Cause	Solution
General No power	The car ignition is not on.  The fuse is blown.	If the power supply is properly connected to the car accessory switch the ignition key to "ACC". Replace the fuse.
Disc Disc cannot be loaded.	Presence of disc inside the player.	Remove the disc in the player then put a new upward.
Disc cannot be read.	Inserting the disc in upside down. Compact disc is extremely dirty or defective. Temperature inside the car is too high.	Insert the compact disc with the label facing upward. Clean the disc or try to play a new one. Cool off until the ambient temperature returns to normal.
No sound	Volume is in minimum. Wiring is not properly connected.	Adjust volume to a desired level. Check wiring connection.
The operation keys do not work.	The built-in microcomputer is not operating properly due to noise. Front panel is not properly fix into its place.	Press the RESET button. Reinstall the front panel.
Sound skips.	The installation angle is more than 30 degrees. The disc is extremely dirty or defective.	Adjust the installation angle to less than 30 degrees. Clean the compact disc/try to play a new one.
The radio does not work, the radio station automatic selection does not work.	The antenna cable is not connected the signals are too weak.	Insert the antenna cable firmly select a station manually.

## Specification

General. Power supply:	12V DC
Current consumption/Fuse:	8A/ 10A & 1A
Maximum power output:	50Wx4 channels
Dimensions (W x H x D)	178 x 51 x 178 mm
Working temperature range:	-20°C - +60°C
FM Stereo Radio. Frequency range:	87.5 - 108.0 MHz
Usable sensitivity/ I.F. Frequency:	3 uV/ 10.7 MHz
MW Section. Frequency range:	522 kHz-1620 kHz
DVD Deck Specification Format	DVD/SVCD/VCD/MP4/MP3/WMA/CD/HDCD/DVD Audio/MPEG4/DivX/Picture-CD/Photo-CD/CD-R/CD-RW/DVD±R/JPEG
Video System/ Audio System	Standard NTSC/PAL / 24 bit/96 KHz
Loading System	Auto Loading
Mounting Angle	0 to +/-30
Video Specification	
Video System	16:9 and 4:3
Video Output level	1.0Vp-p 75 ohms
Horizontal Resolution	500
Audio Specification	
Maximum Output	2Vrms(+/-3dB)
Frequency Response	20 to 20KHz
S/N Ratio(A-vtd)/ Separation	60dB/ 50dB
Line out. Output:	CD max 2000 mV

**Specifications are subject to change without notice. Mass and dimension are approximate.**

**Уважаемый покупатель!**

Благодарим Вас за покупку нашего изделия. Для обеспечения безопасности рекомендуется тщательно изучить настоящее руководство перед подключением, эксплуатацией и/или регулировкой изделия, и сохраняйте руководство для использования в будущем.

**Содержание**

Содержание .....	42
Меры предосторожности.....	43
Установка/ подключение .....	44
Органы управления .....	48
Пульт управления.....	51
Вставка батарей в пульт управления.....	52
Используемая терминология .....	53
Преимущества проигрывателя .....	54
Поддерживаемые форматы дисков .....	55
Основные операции .....	57
Цифровой тюнер.....	59
DVD/VCD/CD/MP3/CD-R .....	61
Операции с меню .....	71
Система против кражи .....	78
Обращение с дисками .....	79
Чистка и уход .....	79
Руководство по устранению неисправностей.....	80
Технические характеристики .....	81

## Меры предосторожности

- Использование данного устройства при температуре ниже  $-10^{\circ}\text{C}$  может привести к поломке. **ПЕРЕД ИСПОЛЬЗОВАНИЕМ ПРЕДВАРИТЕЛЬНО ПРОГРЕЙТЕ САЛОН АВТОМОБИЛЯ ДО РЕКОМЕНДОВАННОЙ ТЕМПЕРАТУРЫ!**
- Тщательно изучите настоящую инструкцию, чтобы ознакомиться с высококачественной аудиосистемой.
- При установке и подключении изделия отключите отрицательную клемму аккумулятора автомобиля.
- При замене предохранителя, убедитесь, что вы устанавливаете предохранитель с тем же номиналом. Используя предохранитель с повышенным значением тока, можно причинить значительные повреждения изделию.
- Не пытайтесь разбирать изделие. Лазерные лучи, исходящие из блока оптической головки считывания информации с компакт-диска, опасны для глаз.
- Убедитесь, что шпильки или другие посторонние предметы не попали внутрь изделия. Они могут вызвать сбой в работе или стать причиной опасности, такой, как поражение электрическим током или лазерным лучом.
- Если вы ставите автомобиль на стоянку на длительное время в жаркое или холодное время года, подождите, пока температура в автомобиле не станет нормальной, перед тем как включать изделие.
- НЕ открывайте крышки и не проводите ремонт самостоятельно. Обратитесь к дилеру или квалифицированному персоналу
- Убедитесь, вы отключаете источник питания и антенну, если вы не будете пользоваться системой в течение длительного времени или во время грозы.
- Убедитесь, что вы отключаете источник питания, если обнаружена неправильная работа системы, система издает необычные звуки, запах, выделяет дым или внутрь ее попала жидкость. Проведите квалифицированный технический осмотр системы.
- Прибор разработан так, чтобы отрицательный вывод аккумулятора был подключен к корпусу транспортного средства. Пожалуйста, убедитесь в этом перед установкой.
- Не позволяйте проводам динамиков касаться друг друга при включении прибора. В противном случае, может быть перегружен или выйти из строя усилитель питания.
- Не устанавливайте съемную панель перед подключением кабеля.

## Установка/ подключение

После подключения всего оборудования проверьте правильность подключения. Если Вы не уверены, что сможете квалифицировано сделать все электрические подключения, обратитесь в специализированный центр, чтобы Вам правильно установили магнитолу.

### Перед установкой

**ВНИМАНИЕ: Удалите два болта перед установкой. Иначе DVD плеер не будет работать.**

Данное изделие может быть установлено в приборную панель, имеющую показанное ниже отверстие. Приборная панель должна иметь толщину 4,75 – 5,56 мм, чтобы быть способной поддерживать изделие.

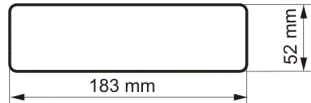

1. Вставьте установочную втулку в приборную панель и отогните установочные петли наружу при помощи отвертки. Убедитесь, что запорный рычаг установлен на одном уровне с установочной втулкой (не выступает наружу).

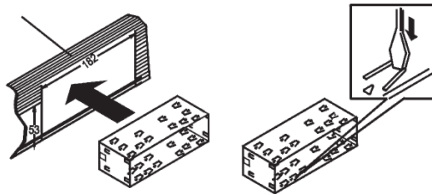

2. Закрепите заднюю сторону изделия.

После закрепления установочных болтов и разъема питания зафиксируйте заднюю часть изделия в отсеке магнитолы в автомобиле при помощи резиновой прокладки.

3. Вставьте декоративную панель.

Когда вы готовы вставить переднюю панель, пожалуйста, проверьте ее направление. Если она перевернута, ее невозможно закрепить.



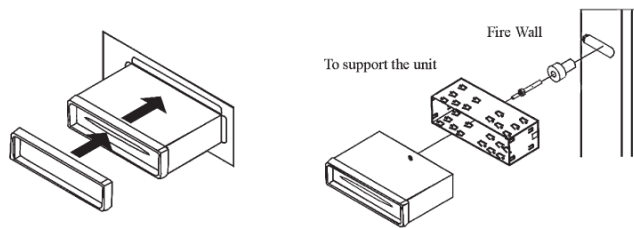

**ПРИМЕЧАНИЕ:** Внешняя рамка, крючки и установочная втулка не нужны при описанном выше способе установки.

Данное руководство может использоваться только для получения общей информации, для получения более подробной информации обращайтесь к дилеру.

Существует второй способ установки, который предполагает использование винтовых отверстий по бокам магнитолы и отверстий в монтажном кронштейне.

1. Снимите крючки с обеих сторон магнитолы.
2. Совместите отверстия в кронштейне с отверстиями по бокам магнитолы. Закрутите 2 винта в данные отверстия. Затем закрепите кронштейны в приборной панели автомобиля.
3. Подключите к магнитоле необходимое оборудование, используя схему электрических соединений.

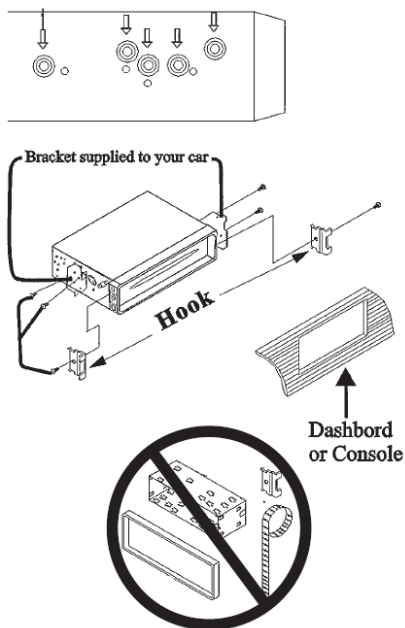

## Схема электрических соединений

### Примечания

Ориентируйтесь на приведенную схему при подключении электрического оборудования к магнитоле.

- Вы можете подключить 4 динамика с импедансом от 4 до 8 Ом.
- Не подключайте динамики с импедансом менее 4 Ом, это может повредить магнитолу.
- Не шунтируйте и не замыкайте провода динамиков. Если Вы не используете все 4 имеющихся в наличии динамика, изолируйте концы проводов с помощью изоляционной ленты во избежание короткого замыкания.
- Не заземляйте отрицательные клеммы проводов динамиков на корпус автомобиля.

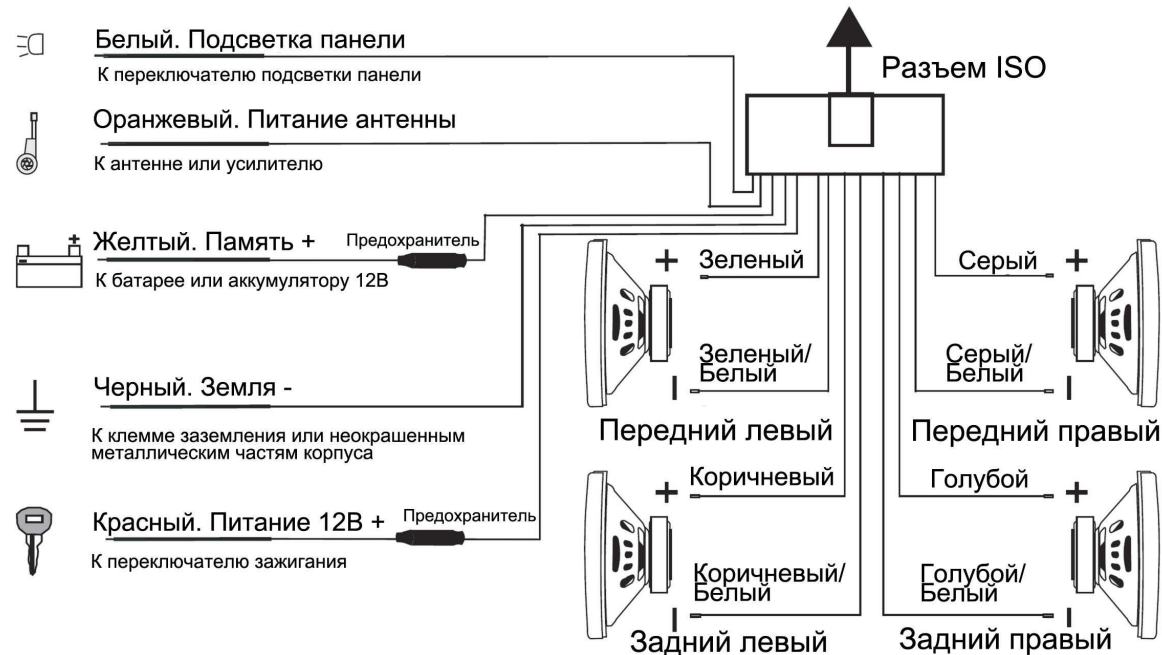
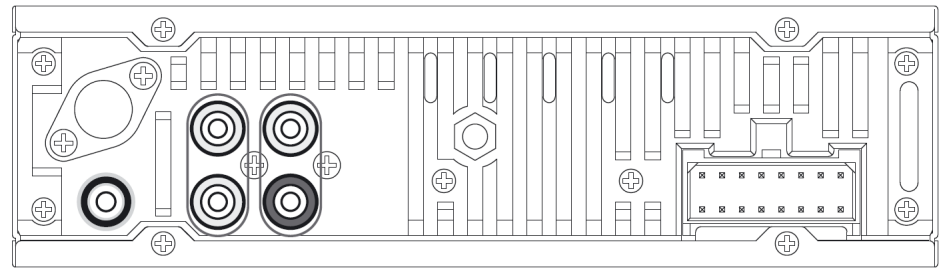

## Использование разъема ISO

1. Если в Вашем автомобиле есть разъем ISO, произведите подключение, как показано на рисунке.

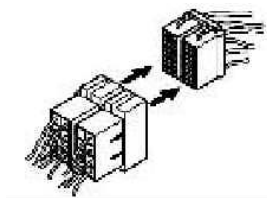

2. Для подключений без разъемов ISO внимательно проверьте все провода перед подключением, неправильное подключение может привести к повреждениям изделия. Обрежьте разъем, подключите цветные головки разъема к шнуру питания батареи в соответствии с приведенной таблицей.

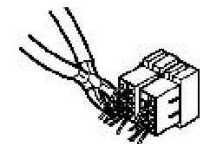

Номер	Функция	
	Разъем А	Разъем В
1		Задний правый(+)--Голубой
2		Задний правый(-)--Голубой/Белый
3		Передний правый(+)--Серый
4	Питание 12В (+)/желтый	Передний правый(-)--Серый/Белый
5	Авто антенна /синий	Передний левый(+)--Зеленый
6	Подсветка панели/белый	Передний левый((-)--Зеленый/Белый
7	АСС+/красный	Задний левый(+)--Коричневый
8	Земля/черный	Задний левый(-)--Коричневый/Белый

# Органы управления

## Передняя панель

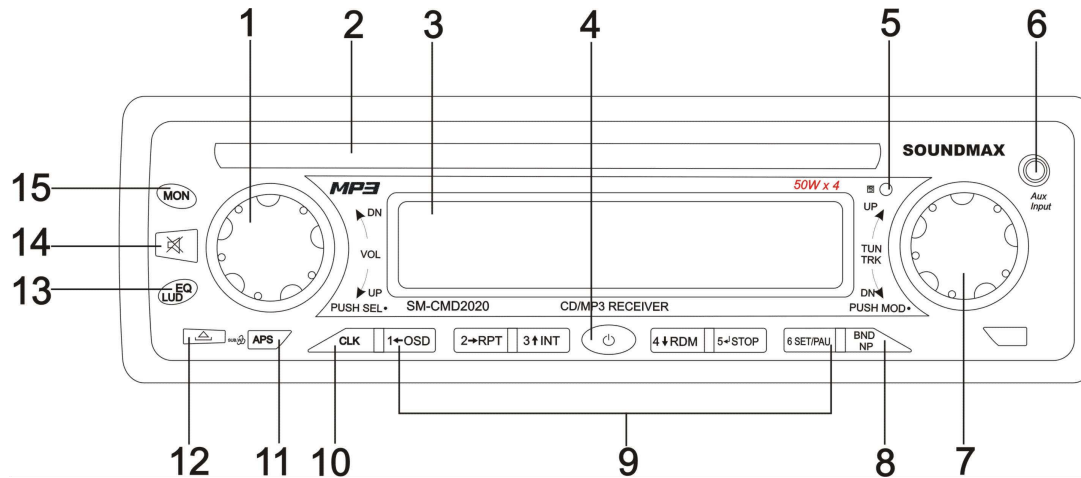

1. РЕГУЛИРОВКА ЗВУКА, КНОПКА МЕНЮ
2. ЛОТОК ЗАГРУЗКИ
3. ЖИДКОКРИСТАЛЛИЧЕСКИЙ ДИСПЛЕЙ.

4. КНОПКА POWER

Нажмите и удерживайте кнопку в течение 2 секунд для выключения питания.

5. ИК СЕНСОР
6. ВЫХОД AUX

7. КНОПКА РЕГУЛИРОВКИ, НАСТРОЙКИ РАДИО

8. КНОПКА ДИАПАЗОНА (BAND/NP)

Нажмите кнопку несколько раз для выбора необходимого радиодиапазона в режиме RADIO.

9. КНОПКИ установки станций и режима проигрывания дисков

1. Display OSD menu
2. Disc playback: Track repeat play.
3. Disc playback: Intro play (10 seconds).
4. Disc playback: Track random play.
5. Disc playback: Stop
6. Disc playback: Set/Play/ Pause.

- 10. КНОПКА ЧАСОВ (CLOCK)
- 11. КНОПКА APS/SUB
- 12. КНОПКА EJECT
- 13. КНОПКА EQ/LOUDNESS (ЭКВАЛАЙЗЕР/ГРОМКОСТЬ)
- 14. КНОПКА MUTE

Нажмите на нее в течение 1 секунды для выключения звука, нажмите еще раз для возврата звука.

- 15. КНОПКА STEREO/MONO.

### Обратная сторона передней панели

Нажмите на кнопку  чтобы откинуть панель.

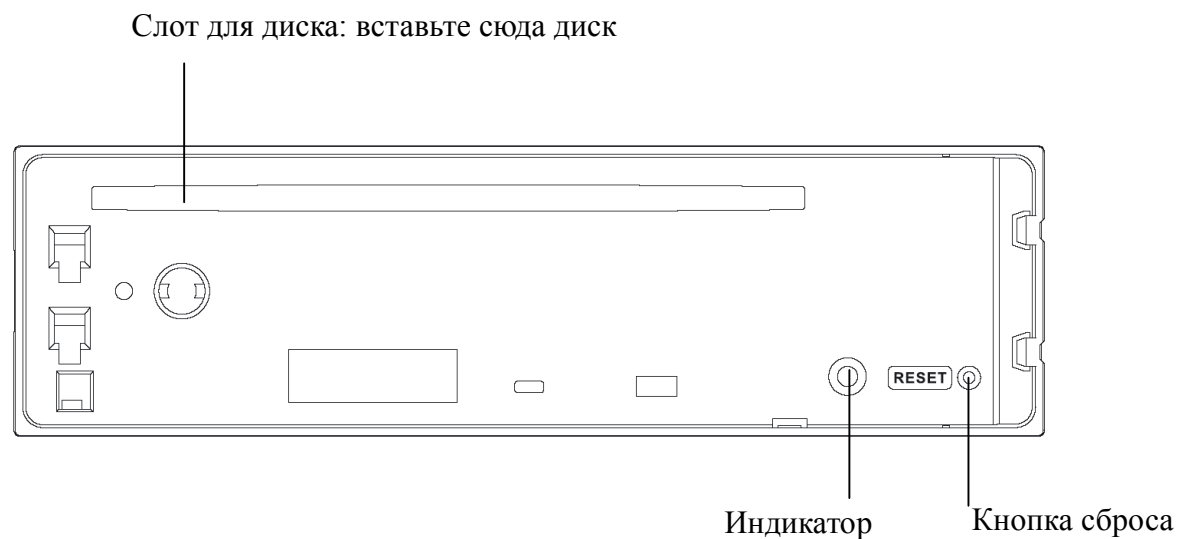

## ISO разъем

ИСПОЛЬЗУЙТЕ ТОЛЬКО ОРИГИНАЛЬНЫЙ РАЗЪЕМ, КОТОРЫЙ ПОСТАВЛЯЕТСЯ В КОМПЛЕКТЕ.

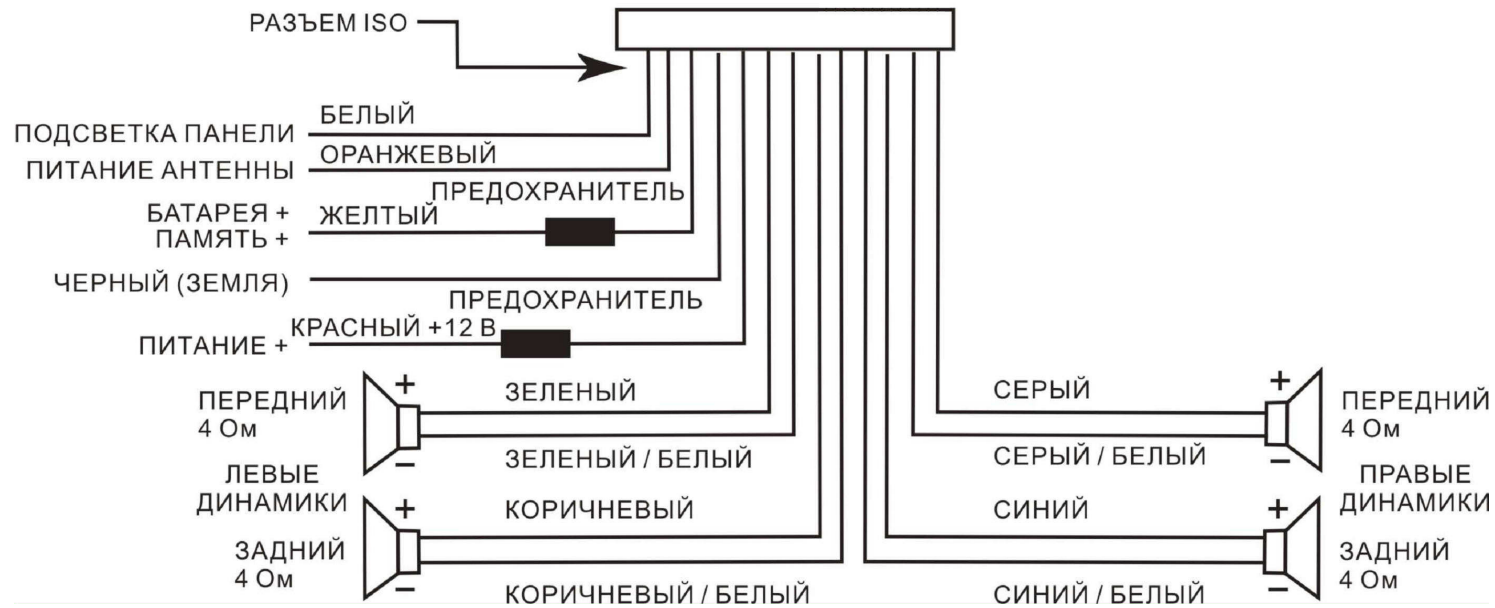

### Примечание:

- Независимо от вида динамиков, следует использовать динамики с сопротивлением, равным 4 Ом для уменьшения искажений при повышенной громкости.

## Пульт управления

1. Кнопка MODE
2. Кнопка вкл/выкл питания
3. Кнопка UP (Вверх)
4. Кнопка диапазона BAND/SYS
5. Кнопка ввода (ENTER)
6. Кнопка LEFT (Влево)
7. Кнопка STOP
8. Кнопка ST/PROGRAM
9. Кнопка AMS/RPT
10. Кнопка перехода на предыдущий трек или канал
11. Кнопка LOC/RDM
12. Кнопка дополнительной информации OSD
13. Кнопка PBC/MENU
14. Цифровые кнопки
15. Кнопка PLAY/PAUSE
16. Кнопка MUTE
17. Кнопка TITLE
18. Кнопка выбора языка субтитров
19. Кнопка RIGHT (Вправо)
20. Кнопка SETUP
21. Кнопка ANGLE
22. Кнопка замедленного воспроизведения SLOW
23. Кнопка VOLUME - (уменьшение звука)
24. Кнопка ZOOM
25. Кнопка SELECT (для установки базовых опций звука)
26. Кнопка перехода на следующий трек или канал
27. Кнопка VOLUME + (увеличение звука)
28. Кнопка AUDIO
29. Кнопка GOTO

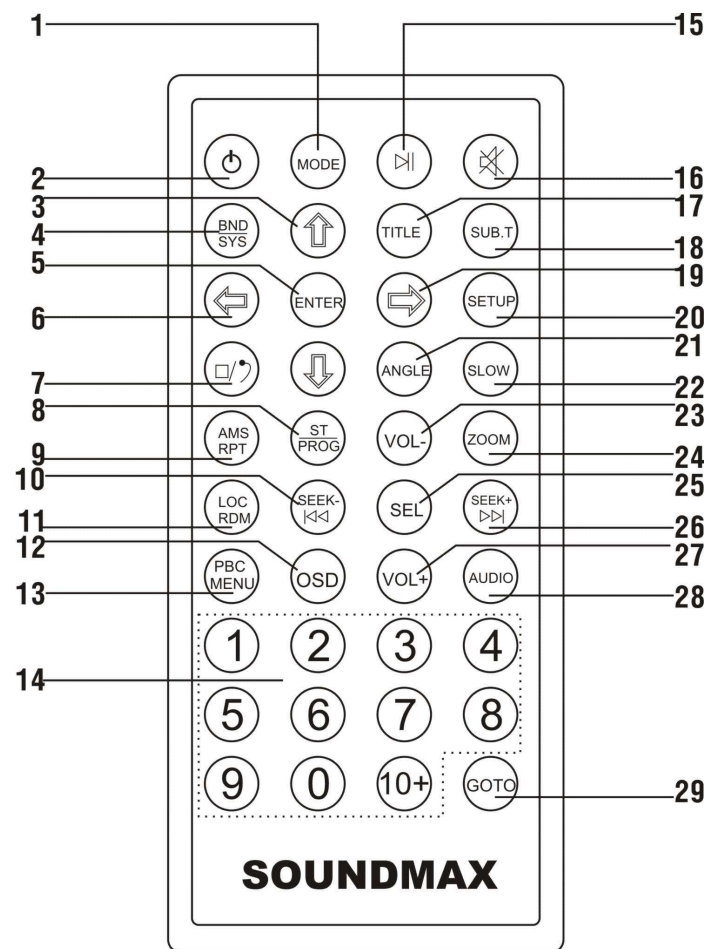



## Вставка батарей в пульт управления

### Замена батарей в пульте управления:

1. Нажмите на кнопку и одновременно вытяните отсек для батарей.

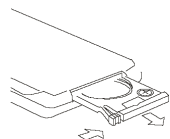

2. Вставьте одну литиевую батарею типа CR 2025 3В, + вверх. Задвиньте отсек для батарей.

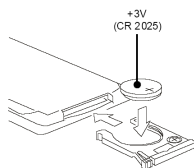

### **Примечание:**

1. Не позволяйте детям играть с батареями. Если ребенок случайно проглотил батарею, немедленно обратитесь к врачу.
2. Не закорачивайте батареи, не перезаряжайте их, не разбирайте и не бросайте в огонь.
3. Не соприкасайтесь батареи с металлическими предметами, это может стать причиной пожара или разрядки батареи.
4. После того, как Вы вынули батареи, заверните их в бумагу и сохраните или выбросьте, если они разрядились.



## **Используемая терминология**

### PBC (управление воспроизведением)

Управление воспроизведением – это меню, записанное на видео компакт-дисках. Использование экранов меню, предоставляемых видео компакт-дисками с PBC, позволяет Вам пользоваться простыми интерактивными программами с функциями поиска. Вы также можете просматривать неподвижные изображения с высоким разрешением.

### Раздел

Раздел – это важная и необходимая часть записи на DVD-дисках. Объем диска очень велик, что позволяет записывать несколько фильмов на одном диске. Например, если один диск содержит три разных фильма, они подразделяются как Раздел 1, Раздел 2 и Раздел 3. Это позволяет Вам пользоваться удобными функциями поиска.

### Глава

Любой раздел может состоять из отдельных блоков, каждый из которых можно просматривать отдельно. Такой блок называется главой. В каждой главе должно содержаться не меньше одного трека.

### Трек

Трек – это основная часть видеодиска. Фактически каждая песня, записанная на диске с караоке песнями, является треком.

## Преимущества проигрывателя

### 1. Совместимость с дисками

Воспроизведение форматов DVD, CD, CD-R (с файлами MP3, JPEG), CD-RW, представленных на современном рынке.

### 2. Возможность обновления программного обеспечения

Имеет функцию обновления программного обеспечения для считывания дисков новых форматов, появляющихся на рынке.

### 3. Аудио и видеовыходы

Проигрыватель имеет декодер аудиосигнала, представляющий из себя 2-канальный аналоговый аудио выход, цифровой аудио выход и цифроаналоговый преобразователь видеосигнала, который включают в себя функцию "комплексное видео".

### 4. Поддержка Picture CD, Photo CD

Полностью совместим с Picture CD и Photo CD и не требует установки дополнительного программного обеспечения. Автоматически запускает меню медиа-плеера для просмотра изображения.

### 5. Хранитель экрана (Screen Saver)

Имеет функцию хранителя экрана (Screen Saver). Если в течение 5 минут не выполняются никакие операции с диском, проигрыватель перейдет в состояние Screen Saver. Данная функция позволяет продлить срок службы.

## Поддерживаемые форматы дисков

### **DVD Video**

DVD-диск содержит видео и аудио данные. На DVD диск (Ø12 см) можно записать в 7 раз больше информации, чем на обычный CD-R диск. Максимальное время воспроизведения – до 2 часов (у двустороннего диска до 4 часов). Различают 4 типа DVD-дисков: однослойный односторонний, двухслойный односторонний, однослойный двухсторонний, двухслойный двухсторонний.

### **SVCD**

На диске SVCD используется тип сжатия MPEG2. Качество видео на этом диске лучше, чем на VCD. На нем может быть записано два аудио трека в режиме стереозвучания. SVCD также поддерживает функцию широкого экрана.

### **VCD2.0**

В отличие от VCD1.1 VCD2.0 имеет список воспроизведения. Караоке диски, записанные в формате VCD2.0, имеют меню контроля воспроизведения (PCB).

### **VCD1.1**

Диск Picture CD имеет такой же размер, как и аудио CD, но может содержать аудио и видео данные. Максимальное время воспроизведения стандартного диска VCD1.1 (Ø12 см) – 74 минуты.

### **DVCD**

Проигрыватель может воспроизводить диски DVCD. Диск DVCD – это VCD высокой плотности. DVCD может содержать больше данных.

### **CDDA**

Проигрыватель воспроизводит диски CD-DA. Диск CD-DA содержит аудио данные. Максимальное время воспроизведения CD-DA диска (Ø12 см) – 74 минуты.

### **MP3/JPEG**

Проигрыватель воспроизводит диски CD-R/CD-RW/CD-ROM с файлами формата MP3/JPG, фотографии в формате JPG с треками MP3 в качестве фоновой музыки, обеспечивая видео и аудио данные высокого качества.

### **Picture-CD**

Проигрыватель воспроизводит диски Picture-CD и не требует установки дополнительного ПО. Picture-CD – это формат диска, который сохраняет фото в электронном формате, разработанном компанией Kodak.

**Photo-CD**

Проигрыватель воспроизводит диски Photo-CD и не требует установки дополнительного ПО. Photo-CD – это формат диска, который сохраняет фото в электронном формате, разработанном компанией Konica.

**CD-R/CD-RW**

Проигрыватель воспроизводит диски CD-R/CD-RW стандарта ISO9660, включающие форматы MP3, JPG, JPEG, Ac3, PCM, MP4, MPEG.

**DVD+/-R**

Проигрыватель воспроизводит диски DVD+/-R стандарта UDF, включающие форматы MP3, JPG, JPEG, Ac3, PCM, MP4, MPEG4, DivX (3.11/4.0/5.0/6.XX).

**Примечание:** Поддержка формата MPEG4: воспроизведение видео, сжатого в формате DivX 3.11, DivX 4.0, DivX5.0, DivX6.XX (Может оказаться невозможным воспроизведение каких-либо дисков DivX в зависимости от их конфигурации и параметров, а также условий записи).

## Основные операции

### Кнопка включения

Нажмите POWER или любую другую кнопку на панели за исключением EJECT, чтобы включить устройство. Нажмите POWER, чтобы выключить устройство. Когда вы выключаете систему или зажигание автомобиля, установки, предустановки тюнера и громкость звука будут сохранены в памяти устройства.

### Кнопка MODE

Нажмите кнопку MODE для выбора режима воспроизведения – RADIO (Радио) или DISC PLAY (Диск). Нажмите и удерживайте кнопку MODE для активации режима AUX.

### Функции кнопки Vol

Нажимайте кнопку VOL, чтобы выбрать VOL/BAS/TRE/BAL/FAD, вращайте ее для настройки.

- Регулятор VOLUME

На дисплее отображается громкость звука VOL.

- Регулятор BASS (доступна, когда функция DSP выключена)

На дисплее отображается уровень низких звуковых частот.

- Регулятор TREBLE (доступна, когда функция DSP выключена)

На дисплее отображается высокие звуковых частот.

- Регулятор BALANCE

На дисплее отображается уровень баланса.

- Регулятор FADER

На дисплее отображается уровень регулятора уровня сигнала.

### Отключение звука

Нажимайте на кнопку MUT в течение секунды, чтобы выключить звук, проделайте то же, чтобы включить звук.

### Функция кнопки LOUD

Нажмите EQ/LUD, чтобы выбрать включение/выключение громкости. На дисплее появляется LOUD ON или LOUD OFF. Нажмите кнопку еще раз для отмены функции.

### Настройка часов

Установка времени

1. Нажмите и удерживайте кнопку CLK более 3 секунд, чтобы выбрать установку часов. Цифры часов на дисплее начнут мигать.
2. Вращайте регулятор, чтобы установить часы.
3. Нажмите VOL, чтобы выбрать установку минут. Цифры минут на дисплее начнут мигать.
4. Вращайте регулятор, чтобы установить минуты.
5. Нажмите CLK или не трогайте магнитола, чтобы установки сохранились.

### Сброс

Нажмите EJECT, чтобы открыть панель. С помощью острого предмета нажмите кнопку в отверстии RESET, чтобы восстановить первоначальные заводские установки устройства.

### Настройка эквалайзера

Нажимайте кнопку EQ/LUD для выбора одного из режимов эквалайзера. Последовательность режимов следующая:

CLASS – POP – ROCK – FLAT – OFF

## Цифровой тюнер

### Выбор диапазона

Нажмите кнопку MODE для выбора режима радио. Доступны 5 поддиапазонов – три FM (FM1, FM2 и FM3) и два AM (MW1 и MW2). В каждом поддиапазоне Вы можете сохранить 6 станций, всего 30 станций.

### Настройка радио/Поиск

В режиме радио вращайте кнопку регулировки (Seek +/-) для ручной настройки частоты. Вращайте кнопку регулировки по часовой стрелке для поиска вверх по диапазону, и против часовой стрелки – для поиска вниз по диапазону. Вращайте и удерживайте кнопку регулировки для автоматического поиска станций с сильным сигналом.

### Прием Моно/Сtereo

В режиме FM радио нажмите "MON/ ST" для выбора приема в режиме Моно или Stereo. На дисплее отобразится "ST ON", показывая, что прием идет в стерео режиме. С помощью выбора нужного режима может быть достигнут наилучший прием, так как уберутся некоторые ненужные шумы.

### Контроль местного/удаленного приема

В режиме радио нажмите кнопку "LOC" для выбора местного или удаленного приема.

- a. При местном приеме на дисплее отобразится "LOC ON";
- b. При удаленном приеме на дисплее отобразится "\_DX\_".

Данная функция позволяет улучшать прием станций в зависимости от места нахождения автомобиля.

### Сохранение станций в память

На панели изделия есть 6 кнопок, с помощью которых Вы можете сохранить и включать радиостанции в каждом диапазоне. Во время прослушивания радиостанции нажмите и удерживайте одну из кнопок, пока не услышите звуковой сигнал. В ячейке памяти теперь сохранена частота станции.

## Автоматическое сохранение/Предварительная настройка

### **А. Автоматическое сканирование и сохранение**

Во время прослушивания FM радио нажмите и удерживайте кнопку APS более 3 секунд. Приемник автоматически просканирует диапазон и сохранит станции во все 3 FM поддиапазона.

Во время прослушивания AM радио нажмите и удерживайте кнопку APS более 3 секунд. Приемник автоматически просканирует диапазон и сохранит станции во все 2 AM поддиапазона.

### **В. Сканирование сохраненных станций**

Нажмите кнопку APS на передней панели или кнопку AMS на пульте управления для сканирования сохраненных станций.

В режиме FM нажмите кнопку APS на передней панели или кнопку AMS на пульте управления, будут сканироваться станции FM диапазона, нажмите те же кнопки в режиме AM, будут сканироваться станции AM диапазона.



## DVD/VCD/CD/MP3/CD-R

### Диски для воспроизведения

- Это устройство может воспроизводить все цифровые аудиодиски CD, HDCD, CD-R/RW, MP3, WMA, VCD, SVCD, DVD, DVD-ROM.
- Поддерживаются следующие типы файлов:
  - Аудио файлы: MP3 (\*.mp3)  
WMA (\*.wma)
  - Видео файлы: MP4 (\*.avi, DIVX3.11/4.0/5.0/6.XX and XVID)  
MPEG 2 (\*.vob)  
MPEG 1 (\*.dat)
  - Файлы с изображениями: JPEG (\*.jpg)
- ISO 9660 или ISO 9660 + формат Joliet - максимум 30 знаков.
- Максимальное число треков – 448.
- Максимальное число вложений - 8 уровней.
- Максимальное число альбомов – 99.
- Максимальная длина каждого трека - 99 минут 59 секунд.
- Поддерживаемая частота дискретизации для MP3 диска: от 8 кГц к 48 кГц (предпочтительно 44,1 кГц).
- Поддерживаемые скорости цифрового потока РЗ диска: 32 - 320 Кб/сек (предпочтительно 128 Кб/сек).
- НЕ ПОДДЕРЖИВАЮТСЯ следующие форматы: \*.ACC, \*.DLF, \*.M3U, \*.PLS, MP3 PRO, файлы с DRM.
- Диски с открытой сессией НЕ ПОДДЕРЖИВАЮТСЯ.

### Воспроизведение диска

**Загрузка диска:** Нажмите на кнопку EJECT, чтобы открыть панель. Вставьте диск в слот напечатанной стороной вверх. Диск загрузится в слот, даже если магнитола выключена или находится в режиме радио. Когда диск в устройстве, на дисплее отображается LOAD, воспроизведение начнется автоматически.

**Выброс:** Нажмите на кнопку EJECT, чтобы открыть панель. Выньте диск из слота. Если диск не вынут, через 5 секунд он загрузится обратно. После того, как диск вынут, магнитола автоматически переключится в режим радио.

**Примечание:** если на диске есть папки с файлами MP3, JPEG, то Вам необходимо воспользоваться ТВ монитором для перемещения по папкам и их просмотра.

### Экранное меню (Отображение информации на дисплее)

Нажмите и удерживайте кнопку 1 на передней панели или нажмите кнопку OSD на пульте управления. На экране отобразится экранное меню. Вы можете посмотреть номер и название трека, время воспроизведения и т.д. Для выключения меню еще раз нажмите одну из указанных кнопок.

### Воспроизведение DVD диска (без меню)

После загрузки диска в слот автоматически начнется воспроизведение видео. С помощью меню Вы сможете установить нужные настройки. Во время воспроизведения нажмите кнопку LOC/MENU на передней панели или PBC на пульте управления для отображения меню управления диском. Нажмите кнопку PBC еще раз, меню исчезнет.

### Воспроизведение заголовков

Нажмите кнопку TITLE на пульте управления, начнется воспроизведение первого заголовка на диске. После этого продолжится воспроизведение прерванного заголовка.

### Выбор трека

Вращайте кнопку регулировки по часовой стрелке для перехода на следующий трек. Номера треков будут отображаться на дисплее.

Нажмите и удерживайте кнопку регулировки для быстрой перемотки вперед.

Вращайте кнопку регулировки против часовой стрелки для перехода на предыдущий трек. Номера треков будут отображаться на дисплее.

Нажмите и удерживайте кнопку регулировки для быстрой перемотки назад.

После того, как кнопка регулировки будет отпущена, диск продолжит воспроизведение.

Используйте также аналогичные кнопки на пульте управления.

### Кнопка 1: Влево + OSD

Кнопки 1-6 имеют двойные функции в режиме воспроизведения диска. При нажатии кнопки Setup (кнопка 6 на передней панели) будут доступны системные установки. Теперь кнопки с цифрами используются для навигации и подтверждения опций. Нажмите кнопку 1 для перехода влево по системному меню. Нажмите и удерживайте эту кнопку в течение 3 секунд для отображения меню информации о диске.

### Кнопка 2: Вправо+Повтор

Нажмите кнопку 2 для перехода вправо по системному меню. Нажмите и удерживайте эту кнопку в течение 3 секунд для повтора трека. На дисплее отобразится "RPT". Нажмите и удерживайте кнопку снова для отмены повтора.

### Button 3: Вверх+ Ознакомительное воспроизведение

Нажмите кнопку 3 для перехода вверх по системному меню. Нажмите и удерживайте эту кнопку в течение 3 секунд для воспроизведения первых 10 секунд каждого трека на диске. На дисплее отобразится "INT". Нажмите кнопку еще раз для возобновления нормального воспроизведения.

### Кнопка 4: Вниз+Случайное воспроизведение

Нажмите кнопку 4 для перехода вниз по системному меню. Нажмите и удерживайте эту кнопку в течение 3 секунд для воспроизведения треков в случайном порядке. На дисплее отобразится "RDM". Нажмите кнопку еще раз для отмены случайного воспроизведения.

### Кнопка 5: Ввод+Стоп

Нажмите кнопку 5 для подтверждения выбранных опций в системном меню. Нажмите и удерживайте эту кнопку в течение 3 секунд для остановки воспроизведения. Нажмите и удерживайте кнопку 5 для продолжения воспроизведения.

### Кнопка 6: SETUP + Воспроизведение/Пауза

Нажмите кнопку 6 для вызова системного меню. С помощью меню Вы можете настроить такие функции, как Системные установки, Установка языка, Установка аудио, Установка видео, Цифровые установки. С помощью кнопок 1-5 Вы можете перемещаться по меню. Нажмите кнопку 6 еще раз для выхода из меню. Нажмите и удерживайте эту кнопку в течение 3 секунд для паузы во время воспроизведения. Нажмите и удерживайте эту кнопку еще раз для возобновления воспроизведения.

### Выбор языка аудио

Нажмите кнопку MO/ST на передней панели или кнопку AUDIO на пульте управления для выбора языка аудио. Эта опция зависит от диска, смотрите информацию на упаковке диска. Также Вы можете выбрать язык аудио в системном меню.

### Выбор языка субтитров

Нажмите кнопку Sub-T на пульте управления для выбора языка субтитров. Эта опция зависит от диска, смотрите информацию на упаковке диска. Также Вы можете выбрать язык субтитров в системном меню.

### Поиск времени трека

Нажмите кнопку GOTO на пульте управления для выбора времени трека для воспроизведения. На экране отобразится экранное меню. Выберите нужную папку, трек или время для воспроизведения с помощью кнопок навигации. Нажмите ENTER для подтверждения выбора.

### Изменение размера изображения +/-

Нажмите кнопку ZOOM на пульте управления для активации функции изменения размера изображения. Вы можете уменьшить изображение в 2 раза или увеличить его до 2 раз (всего 5 опций).

### Замедленное воспроизведение

Нажмите кнопку SLOW на пульте управления для замедленного воспроизведения. Доступны значения скорости от 1/2 до 1/7. Для возврата к нормальному режиму нажимайте кнопку несколько раз или нажмите Play/Pause.

### Просмотр с различных ракурсов

Нажмите кнопку ANGLE на пульте управления для просмотра изображения под разными углами. Значения углов меняются последовательно.

Примечание: Количество ракурсов зависит от диска.

Данная функция доступна только для дисков, на которых изображение записано под разными углами. Если на диске такой информации нет, на дисплее отобразится "INVALID KEY".

### Видео настройки

Нажмите кнопку BND/NP на передней панели или на пульте управления для выбора видео режима в соответствии с форматом диска: NTSC, PAL, PAL60, AUTO. Установка по умолчанию AUTO. Используйте данную настройку, если на дисплее неверно отображается изображение (например, нет цвета).

## Режим программирования

Нажмите кнопку PROG на пульте управления для программирования. С помощью кнопок навигации установите последовательность воспроизведения папок и треков. Нажмите Enter для начала воспроизведения. Нажмите PROG или подтвердите пустую программу для отмены последней программы.

## Электронная система стабилизации

Данная магнитола оборудована электронной системой стабилизации для защиты сигнала от трясок и ударов по магнитоле. Динамическая память системы для DVD– 5 секунд.

## Операции с дисками с различными типами файлов

Если Вы хотите воспроизвести диск, содержащий файлы MP3, WMA, JPG или DIVX, вставьте диск в слот, справа на экране появится меню. Плеер начнет воспроизведение аудио файлов. Вы можете использовать навигационные кнопки для выбора нужного файла.

### Режим аудио

Аудио файлы будут воспроизводиться автоматически при инициализации диска. Поддерживаются форматы MP3 и WMA. Вы можете использовать навигационные кнопки для выбора нужных папок и файлов. Левая колонка меню отображает список папок на диске, правая отображает список файлов.

### Режим фото

Файлы Jpg на диске сгруппируются в данную категорию. Вы можете использовать навигационные кнопки для выбора нужных папок и файлов. Левая колонка меню отображает список папок на диске, правая отображает список файлов. Плеер поддерживает просмотр изображений только в jpg формате.

### Режим видео

Видео файлы на диске сгруппируются в данную категорию. Поддерживаются форматы MP4, MPEG4 и DivX (\*.avi). Вы можете использовать навигационные кнопки для выбора нужных папок и файлов. Левая колонка меню отображает список папок на диске, правая отображает список файлов. Плеер поддерживает версии файлы DivX с версиями от 3.11 до 6.XX. Если плеер не распознает какой-либо файл, проверьте его версию.

### Выбор трека

Вращайте кнопку регулировки по часовой стрелке для перехода на следующий трек. Номера треков будут отображаться на дисплее.

Нажмите и удерживайте кнопку регулировки для быстрой перемотки вперед.

Вращайте кнопку регулировки против часовой стрелки для перехода на предыдущий трек. Номера треков будут отображаться на дисплее.

Нажмите и удерживайте кнопку регулировки для быстрой перемотки назад.

После того, как кнопка регулировки будет отпущена, диск продолжит воспроизведение.

Используйте также аналогичные кнопки на пульте управления.

## Кнопки 1-6

Все функции кнопок 1-6, описанные в предыдущем разделе, применимы и в данном режиме.

## Возврат в меню

Если Вы хотите возвратиться в меню, чтобы выбрать другой файл, нажмите и удерживайте кнопку 5 для остановки воспроизведения. На экране появится плейлист, и Вы сможете выбрать нужный файл.

## Страница меню со списком воспроизведения

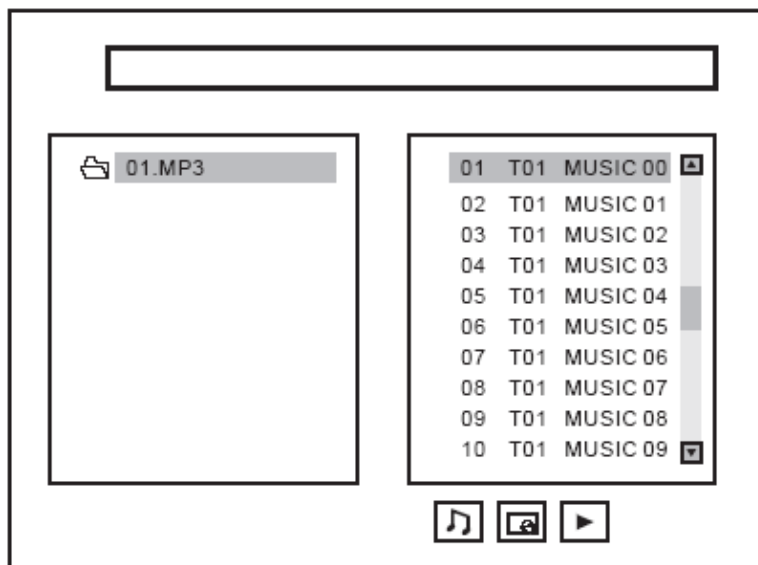



## Операции с дисками VCD/CD

### Воспроизведение диска

**Загрузка диска:** Нажмите на кнопку EJECT, чтобы открыть панель. Вставьте диск в слот напечатанной стороной вверх. Диск загрузится в слот, даже если магнитола выключена или находится в режиме радио. Когда диск в устройстве, на дисплее отображается LOAD, воспроизведение начнется автоматически.

**Выброс:** Нажмите на кнопку EJECT, чтобы открыть панель. Выньте диск из слота. Если диск не вынут, через 5 секунд он загрузится обратно. После того, как диск вынут, магнитола автоматически переключится в режим радио.

**Примечание:** если на диске есть папки с файлами MP3, JPEG, то Вам необходимо воспользоваться ТВ монитором для перемещения по папкам и их просмотра.

### Чтение мультисессионных CD дисков

Данная магнитола может читать мультисессионные CD диски. Плеер автоматически определит такой диск.

### Выбор трека

Вращайте кнопку регулировки по часовой стрелке для перехода на следующий трек. Номера треков будут отображаться на дисплее.

Нажмите и удерживайте кнопку регулировки для быстрой перемотки вперед.

Вращайте кнопку регулировки против часовой стрелки для перехода на предыдущий трек. Номера треков будут отображаться на дисплее.

Нажмите и удерживайте кнопку регулировки для быстрой перемотки назад.

После того, как кнопка регулировки будет отпущена, диск продолжит воспроизведение.

Используйте также аналогичные кнопки на пульте управления.

### Кнопки 1-6

Функции кнопок 1-6 (OSD, INTRO, REPEAT, RANDOM, STOP & PLAY/PAUSE) применимы и в случае воспроизведения VCD/CD дисков.



## Выбор языка аудио

Нажмите кнопку MO/ST на передней панели или кнопку AUDIO на пульте управления для выбора языка аудио. Эта опция зависит от диска, смотрите информацию на упаковке диска. Также Вы можете выбрать язык аудио в системном меню.

VCD: Нажмите кнопку AUDIO во время воспроизведения.

Вы можете выбрать режим воспроизведения между Моно и Стерео. Последовательность режимов следующая:

(Левый динамик)--> (правый динамик)--> (Левый моно)--> (Правый моно)--> (Стерео)

CD: Нажмите кнопку AUDIO во время воспроизведения.

Вы можете выбрать режим воспроизведения между Моно и Стерео. Последовательность режимов следующая:

(Левый моно)--> (Правый моно)--> (Стерео)

## Воспроизведение заголовков

При воспроизведении дисков VCD2.0 нажмите кнопку PBC на пульте управления для включения/выключения контроля воспроизведения.

## Электронная система стабилизации

Данная магнитола оборудована электронной системой стабилизации для защиты сигнала от трясок и ударов по магнитоле. Динамическая память системы для VCD– 10 секунд, для CD - 40 секунд, для MP3 - 120 секунд. Это встроенная функция, ее не нужно активизировать вручную.

## **Разъемы AUX, RCA, Видео, выход на сабвуфер**

### Дополнительный разъем AUX

Дополнительный разъем AUX находится на передней панели магнитолы. Вставьте кабель с разъемом RCA в разъем AUX IN. Подключите другой конец RCA кабеля к внешнему аудио оборудованию, например, к CD плееру. Нажмите и удерживайте кнопку Mode для выбора режима AUX. С помощью регулятора громкости отрегулируйте громкость звука.

### Выход RCA

Разъем RCA находится на задней панели магнитолы (см. схему подключения). Данный выход предназначен для подключения усилителя, эквалайзера или других аудио устройств, которые подключаются к линейным выходам RCA. (Красный = Правый, Белый = Левый). Следуйте руководству по эксплуатации при подключении данного оборудования.

### Выход на сабвуфер

Выход на сабвуфер находится на задней панели магнитолы (см. схему подключения). Данный выход предназначен для подключения сабвуфера, который подключается к линейному выходу RCA. Это выход моно. Следуйте руководству по эксплуатации аудио оборудования при подключении. Данная функция может быть активизирована только при воспроизведении дисков. Если Вы хотите включить сабвуфер в режиме радио, сначала включите его в режиме дисков или AUX.

### Видео выходы

Видео выход находится на задней панели магнитолы (см. схему подключения). Данный выход (желтого цвета) предназначен для подключения автомобильного монитора (ов) или телевизора. Проконсультируйтесь с дилером, какие телевизоры подойдут для установки в Ваш автомобиль. Благодаря наличию 2 видео разъемов Вы можете подключить 2 монитора, они будут воспроизводить одно и то же изображение одновременно. Нажмите кнопку "BAND/P/N" для выбора режима PAL или NTSC.

## Операции с меню



Нажмите кнопку SETUP на пульте дистанционного управления, чтобы отобразить экран установки, используйте кнопки ◀/▶ и ENTER, чтобы выбрать требуемый пункт:

Системные установки, Установка языка, Установка аудио, Установка видео, Цифровые установки.

### Системные установки

#### ТВ система



Выберите пункт меню "ТВ система".

#### Скринсейвер



Скринсейвер появляется через 3 минуты после остановки диска.  
Исходная установка: Включено.

#### Видео

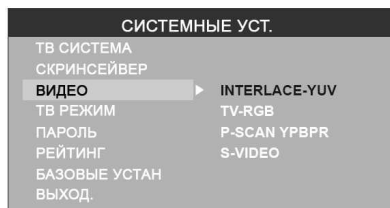

Исходная установка: INTERLACE-YUV.

## ТВ режим

Выберите режим экрана для просмотра широкоэкранных фильмов.

**4:3 PS:** Для размера экрана 4:3. Края изображения будут обрезаны.

**4:3 LB:** Для размера экрана 4:3, сверху и снизу изображения появятся черные полосы.

**16:9:** Для размера экрана 16:9.



## Пароль

Исходный пароль 0000.



## Рейтинг

Рейтинг диска от 1 до 8:

(1) С большим количеством ограничений.

(8) С маленьким количеством ограничений.

Исходный рейтинг: 8

**Внимание:** Вы можете установить рейтинг только при выключенной функции пароля, ограничения будут действовать только при включенной функции пароля.



## Базовые установки

Если выбран этот режим, телевизор вернется к исходным установкам.



## Установка языка

### Язык

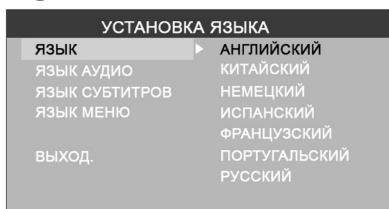

Выберите язык экранного меню.

### Язык аудио

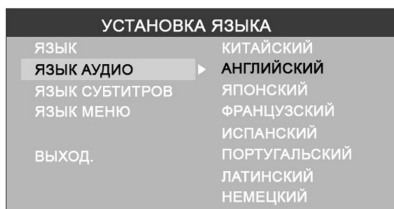

Выберите язык аудио. Вы также можете выбрать язык из предложенных на DVD диске. (Экран Вашего проигрывателя может отличаться от приведенного нами).

### Язык субтитров

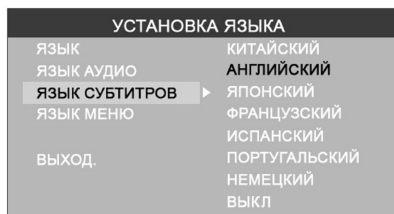

Выберите язык субтитров. Вы также можете выбрать язык субтитров из предложенных на DVD диске. (Экран Вашего проигрывателя может отличаться от приведенного нами).

## Язык меню

Выберите язык меню. Вы также можете выбрать язык аудио из предложенных на DVD диске. (Экран Вашего проигрывателя может отличаться от приведенного нами).

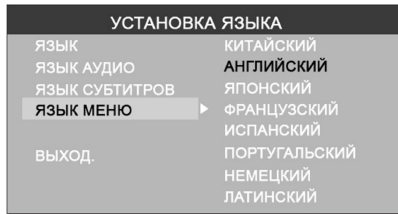

## Установка аудио

### Аудио выход

Выберите формат аудио выхода.

**АНАЛОГ:** Отсутствует выходной сигнал коаксиального или оптического выхода.

**SPDIF/ RAW:** Телевизор соединен с усилителем при помощи коаксиального или оптического кабеля.

**SPDIF/ PCM:** Телевизор соединен с двухканальным усилителем аудио системы при.

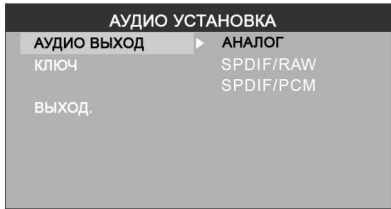

### Ключ

Настройте уровень звучания при помощи кнопок ▲/▼.



## Настройки видео

### **Яркость**

Настройте яркость изображения при помощи кнопок ▲/▼.



### **Контрастность**

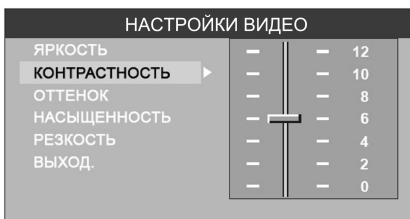

Настройте контрастность изображения при помощи кнопок ▲/▼.

### **Оттенок**

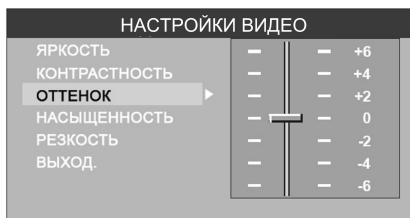

Настройте оттенок изображения при помощи кнопок ▲/▼.

### **Насыщенность**

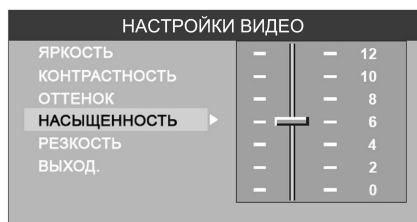

Настройте насыщенность изображения при помощи кнопок ▲/▼.

## Резкость

Настройте резкость изображения при помощи кнопок ▲/▼.



## Цифровые установки

### Режим

Выберите режим выходного сигнала:

**LINE OUT:** Сжатие входного сигнала. Низкий уровень громкости.

**RF REMOD:** Высокий уровень громкости.

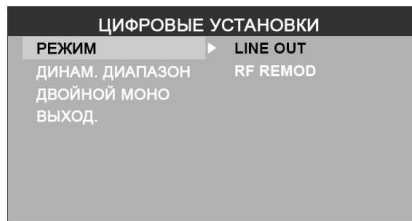

### Динамический диапазон

Если Вы выбрали режим сжатия "line out", выберите этот пункт, чтобы установить пропорции сжатия и получить другой эффект.

При выборе пункта "Full", аудио сигнал будет минимальным, при выборе "Off", аудио сигнал будет максимальным.





## Двойной моно

Выберите канал аудио сигнала: Стерео, Моно левый, Моно правый, Смешанный моно.

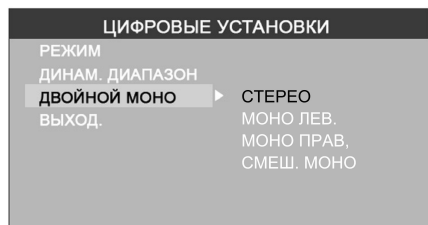

## **Система против кражи**

### Снятие панели

1. Нажмите на кнопку POWER, чтобы выключить питание устройства.
2. Нажмите на кнопку EJECT, чтобы снять панель.
3. Держите панель посередине. Сначала снимите один конец, затем другой.
4. Положите панель в специальный футляр и возьмите его с собой, когда будете покидать машину.

### Установка панели

1. Возьмите панель и убедитесь, что она расположена лицевой стороной к Вам. Установите правую сторону панели в держатель.
2. Нажмите на правую сторону панели до щелчка.

### Съем изделия

1. Снимите панель.
2. Вставьте два Т-образных ключа в отверстие лицевой стороны, пока не услышите щелчок.
3. Выньте изделие.

## Обращение с дисками

- Грязные, поцарапанные или погнутые диски могут вызвать искажение звука или шумы
- Держите диск только за края (как показано на рисунке). Чтобы обеспечить чистоту, не прикасайтесь к его поверхности.
- Диски должны храниться в их чехлах после использования, чтобы не поцарапать их поверхность.
- Не подвергайте диски действию прямого солнечного света, повышенной влажности, повышенным температурам или действию пыли.
- Продолжительное влияние предельных температур может изогнуть диск (например, пребывание дисков в автомобиле в летнее время).
- Не царапайте и не пишите что-либо на любой стороне диска. Острые пишущие инструменты или чернила, используемые в них, могут повредить поверхность диска.
- НЕ ПРИКАСАЙТЕСЬ к стороне, не имеющей маркировки.
- НЕ ПРИКРЕПЛЯЙТЕ какую-либо печать, этикетку или лист предохранения данных к любой стороне диска.

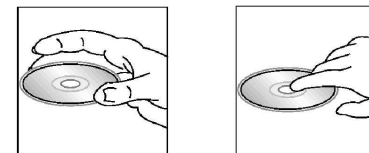

## Чистка и уход

### Чистка корпуса

Протирайте мягкой тканью. Если корпус очень загрязнен (не мочите его), используйте ткань, слегка смоченную мыльным раствором, и затем вытрите его сухой тканью.

### Чистка дисков

а) Отпечатки пальцев должны быть тщательно стерты с поверхности диска мягкой тканью. В отличие от обычных пластинок, компакт-диски не имеют канавок для сбора пыли и микроскопических частиц грязи, поэтому осторожно вытирайте их мягкой тканью, чтобы убрать частицы грязи. Вытирайте прямолинейным движением от центра к краю.

б) Никогда не используйте растворитель, бензин, очиститель пластинок или антистатический аэрозоль для чистки дисков. Такие химические вещества могут повредить его пластиковые поверхности.

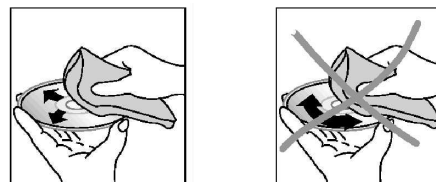

## Руководство по устранению неисправностей

Неисправность	Причина	Решение
Нет питания	<p>Зажигание машины не включено.</p> <p>Сгорел предохранитель.</p>	<p>Если источник питания подключен надлежащим образом к выключателю машины, установите ключ зажигания в положение "ACC".</p> <p>Замените предохранитель.</p>
Невозможно загрузить диск	В плеер установлен диск.	Удалите диск из плеера, затем установите новый.
Невозможно считать диск	<p>Диск установлен верхней стороной вниз.</p> <p>Диск загрязнен или имеет дефект.</p> <p>Температура внутри машины очень высокая.</p>	<p>Установите компакт диск стороной с этикеткой вверх.</p> <p>Очистите диск или установите новый.</p> <p>Подождите, пока температура не станет нормальной.</p>
Нет звука	<p>Звук установлен на минимум.</p> <p>Кабель не подключен надлежащим образом.</p>	<p>Отрегулируйте звук до необходимого уровня.</p> <p>Проверьте подключение кабеля.</p>
Не действуют функциональные ключи	<p>Встроенный микрокомпьютер не работает надлежащим образом из-за шумов.</p> <p>Передняя панель не установлена на свое место.</p>	<p>Нажмите кнопку RESET.</p> <p>Повторно установите переднюю панель.</p>
Звук пропадает	<p>Угол установки более 30 градусов.</p> <p>Диск загрязнен или имеет дефект.</p>	<p>Отрегулируйте угол установки, установив его менее 30 градусов.</p> <p>Очистите диск или установите новый.</p>
Радио не работает. Не работает автоматический выбор радиостанции	<p>Антенный кабель не подключен.</p> <p>Сигналы слишком слабы.</p>	<p>Вставьте антенный кабель надежно.</p> <p>Выберите станцию вручную.</p>

## Технические характеристики

Общие. Источник питания	12 В, постоянное
Потребляемый ток/Предохранитель:	8А/ 10А & 1А
Максимальная выходная мощность:	50 Вт x 4 канала
Размеры (Ш x В x Д)	178 x 50 x 165 мм
Рабочий диапазон температур:	-20°C - +60°C
Сtereo FM радио. Частотный диапазон:	87.5 - 108.0 МГц
Используемая чувствительность/ Промежуточная частота:	3 мкВ/ 10.7 МГц
MW радио. Частотный диапазон:	522-1620 кГц
DVD дека. Формат	DVD/SVCD/VCD/MP4/MP3/WMA/CD/HDCD/DVDAudio/MPEG4/DivX/Pi cture-CD/Photo-CD/CD-R/CD-RW/DVD±R/JPEG
Видео система/ Аудио система	Стандарт NTSC/PAL / 24 бит/96 кГц
Система загрузки диска	Автозагрузка
Угол монтажа	0 - +/-30
Видео. Видео система	16:9 и 4:3
Уровень сигнала на выходе	1.0 В, 75 Ом
Горизонтальное разрешение	500
Аудио	
Максимальный уровень сигнала на выходе	2 В RMS (+/-3 дБ)
Частотный диапазон	20 Гц - 20 кГц
Уровень сигнал-шум (A-vtd)/Разделение	60 дБ/50 дБ
Линейный выход	CD макс. 2000 мВ

**Технические характеристики могут быть изменены заводом-изготовителем без предварительного уведомления.**

**Указанные масса и геометрические размеры имеют приблизительные значения.**