

SUPRA

РУКОВОДСТВО ПО ЭКСПЛУАТАЦИИ

SDD-3501

Автомобильный мультимедийный ресивер с 3.5" дисплеем



ОСНОВНЫЕ ОСОБЕННОСТИ

- Съемная передняя панель с 3.5" дисплеем
- Поддержка носителей CD-R/-RW/DVD±R/±RW
- Совместимость с форматами DVD/VCD/CD-DA/MP3/MPEG4/WMA/JPEG
- AM/FM/УКВ радио-тюнер
- Радиоинформационная система (RDS)
- Встроенный эквалайзер (Поп / Рок / Классика)
- Энкодер для регулировки громкости
- Двухканальный линейный выход RCA
- Видео выход RCA
- AV вход
- Выход на сабвуфер RCA
- Вход для камеры заднего вида
- USB вход
- Разъем для SD/MMC карт
- Карточный пульт ДУ
- Выходная мощность 4 x 50 Вт

СОДЕРЖАНИЕ

Меры предосторожности	3
Подсоединения	4
Порядок установки и извлечения аппарата	5
Кнопки управления на передней панели	6
Пульт ДУ	7
Управление проигрывателем	8
Управление воспроизведением с USB накопителей и SD/MMC карт	10
Настройка аппарата	11
Управление радиоприемником	12
Дополнительные принадлежности	13
Возможные неполадки и способы их устранения	14
Технические характеристики	18

МЕРЫ ПРЕДОСТОРОЖНОСТИ

ВНИМАНИЕ



1. Аппарат может быть подсоединен только к источнику питания постоянного тока 12В (с минусом на корпусе автомобиля), и не предназначен для

подключения к источнику



2. Устанавливайте аппарат так, чтобы он не препятствовал безопасному управлению автомобилем.



3. Не просматривайте видео и не отвлекайтесь на манипуляции устройством во время управления автомобилем.



4. Для снижения риска возгорания, повреждения или поражения электрическим током не подвергайте проигрыватель резкой смене температуры и воздействию влаги или дождя.

температуры и воздействию



5. Устанавливайте предохранители только рекомендованного типа и номинала. Установка предохранителей с нарушением требований может вывести из строя аппарат или привести к пожару.

жет вывести из строя аппарат

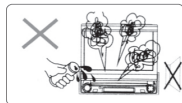

6. Отключите аппарат и обратитесь в авторизованный сервисный центр при появлении следующих неисправностей:

а) отсутствует звук;

б) отсутствует изображение;

в) попадание внутрь аппарата воды или посторонних предметов;

г) задымление;

д) запах гари.

7. При прослушивании аудиопрограмм в движении устанавливайте уровень громкости не мешающий водителю безопасно управлять транспортным средством и слышать все, что происходит вокруг автомобиля.

ПРЕДУПРЕЖДЕНИЕ

1. При монтаже устройство должно размещаться в горизонтальном положении в местах с достаточной вентиляцией. Предусмотренные в устройстве вентиляционные отверстия не должны закрываться. Перегрев устройства может стать причиной неисправностей

2. Не разбирайте, не переделывайте и не ремонтируйте прибор самостоятельно. Это может вызвать серьезные поломки и снимает гарантию на бесплатный ремонт аппарата. Ремонт должен производиться только квалифицированными специалистами специализированных авторизованных сервисных центров.

3. Очищайте поверхность передней панели мягкой тканью с нейтральным моющим средством. Не используйте абразивные, спиртосодержащие вещества, растворители любого состава.

4. При появлении нарушений работоспособности данного аппарата обратитесь к разделу «Возможные неполадки и способы их устранения». Если не удастся решить проблему, нажмите кнопку **RESET** расположенную на передней панели для инициализации системы.

5. В жаркую или холодную погоду, прежде чем включать аппарат дождитесь, пока температура воздуха в салоне нормализуется.

6. Не подвергайте прибор воздействию прямых солнечных лучей, теплового излучения или потоков горячего воздуха, а так же резкой смены температуры. Это может стать причиной возникновения конденсата внутри устройства и привести к повреждению прибора. При образовании конденсата, перед использованием прибора, обязательно дайте ему возможность высохнуть от влаги и протрите диск.

7. Не прилагайте усилий к передней панели аппарата, когда он находится в открытом положении. Это может повредить механизм.

8. Во избежание повреждения экрана не прикасайтесь к нему острыми предметами.

9. Механизм открытия экрана моторизован. Не нажимайте, не тяните и не поворачивайте экран вручную. Это может повредить механизм.

10. Иллюстрации изображений экрана в данной инструкции приведены для наглядности. Фактические изображения на экране могут отличаться.

11. Значок  на экране аппарат означает, что запрашиваемая операция не доступна или запрещена.

12. Обращайтесь с аппаратом в соответствии с данной инструкцией. Гарантия не распространяется на случаи, вызванные не правильной эксплуатацией аппарата.

РУКОВОДСТВО ПО ЭКСПЛУАТАЦИИ • SDD-3501

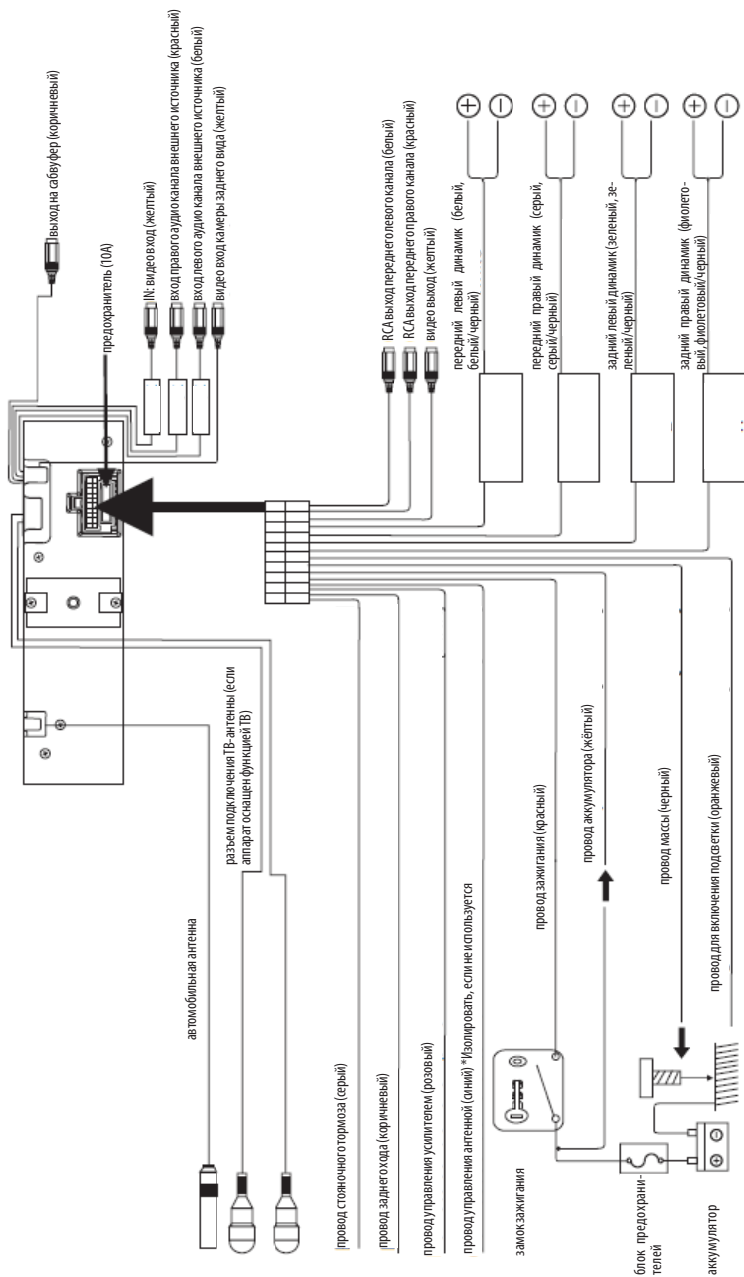

ПОРЯДОК УСТАНОВКИ И ИЗВЛЕЧЕНИЯ АППАРАТА

Для установки ресивера выберите подходящее место. Затем подключите громкоговорители и электропроводку. Убедитесь, что все соединения выполнены правильно, аппарат и вся аудио система работают должным образом.

Следуйте дальнейшим инструкциям для правильной установки аппарата.

Установка

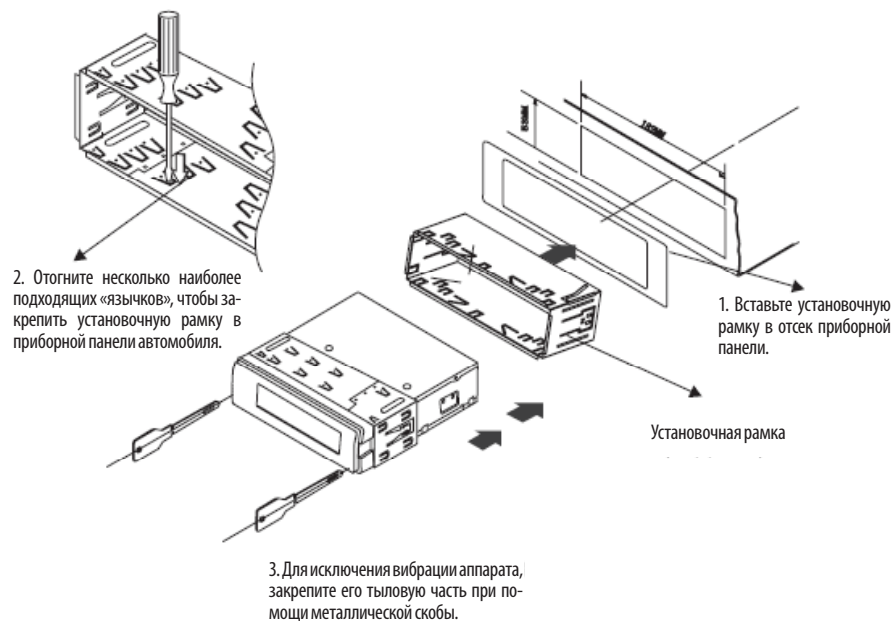



Извлечение

Вставьте до упора ключи в боковые зазоры между аппаратом и установочной рамкой. Извлеките аппарат из установочной рамки и отключите разъемы

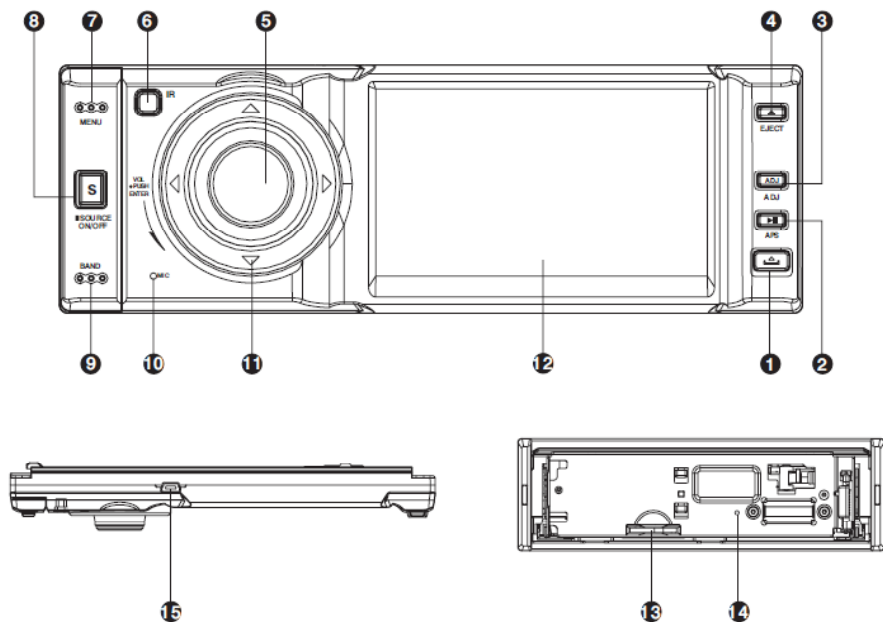
КНОПКИ УПРАВЛЕНИЯ НА ПЕРЕДНЕЙ ПАНЕЛИ



1. Кнопка для открывания передней панели ()
2. **APS/II**: кнопка сканирования радиостанций/начала или временной приостановки воспроизведения
3. **ADJ**: кнопка регулировки угла наклона экрана
4. : кнопка извлечения диска
5. **VOL**: Регулятор уровня громкости.(Вращайте для регулировки уровня громкости, нажмите для подтверждения)
6. ИК приемник сигналов пульта ДУ
7. **MENU**: кнопка вывода на экран меню настройки
8. **SOURCE**: кнопка выбора источника воспроизведения (выбора режима работы проигрывателя)
9. **BAND**: кнопка выбора частотного диапазона
10. MIC: микрофон (опция)
11. Кнопки перехода по пунктам меню вверх/вниз/вправо/влево
12. ЖК экран
13. Разъем для SD/MMC карт
14. Кнопка инициализации системы
15. USB-вход

ПУЛЬТ ДУ

Кнопки управления

Замена элемента питания

Примечание:

1. Управляя с пульта ДУ, направляйте его на ИК-приемник (IR) расположенный на передней панели аппарата.

2. Если Вы долго не используете пульт ДУ (месяц или более), извлеките элемент питания из пульта.

3. Не подвергайте пульт ДУ сильным механическим нагрузкам (не кладите в карман брюк, не садитесь на него и т.д.), а также воздействию прямых солнечных лучей и высокой температуры.

4. Срок службы элемента питания при нормальных условиях эксплуатации – 6 месяцев. Если пульт ДУ не работает, замените элемент питания.

5. Используйте только литиевый элемент питания таблеточного типа CR-2025.

6. Не заряжайте, не разбирайте, не нагревайте и не бросайте элемент питания в огонь.

7. При установке элемента питания соблюдайте полярность.

8. Храните элемент питания в недоступном для детей месте.

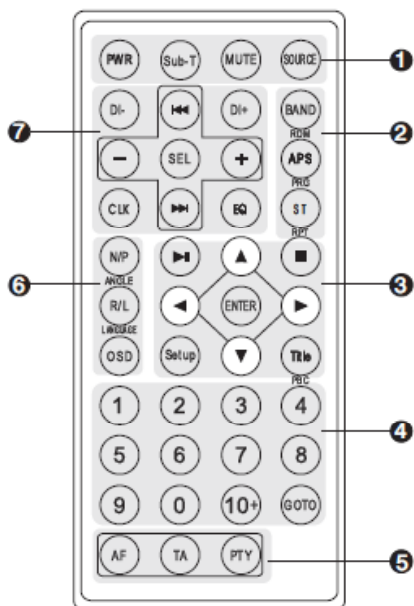

- 1. PWR:** кнопка включения/выключения аппарата

SUB-T: кнопка перехода к первой главе /смены языка субтитров

MUTE: кнопка отключения/включения звука

SOURCE: кнопка выбора источника воспроизведения (выбора режима работы проигрывателя)
- 2. BAND/RDM:** кнопка выбора частотного диапазона/воспроизведения в произвольном порядке

APS/PRG: кнопка сканирования радиостанций/программирования порядка воспроизведения

ST/RPT: кнопка переключения моно/стерео режима/повторного воспроизведения
- ▶II:** кнопка начала воспроизведения/временной приостановки воспроизведения

■: кнопка остановки воспроизведения

SETUP: кнопка вызова меню настройки системы

TITLE: кнопка вызова меню разделов

ENTER: кнопка начала воспроизведения/подтверждения выбора

▲/▼/◀/▶: кнопки перехода по пунктам меню

4. **0~9**: кнопки с цифрами
GOTO: кнопка перехода
5. **AF**: кнопка поиска альтернативных частот
TA: кнопка включения/выключения поиска станций, транслирующих информацию о дорожном движении
PTY: кнопка поиска радиостанций по типу программ
6. **N/P/Angle**: кнопка выбора системы цветности/выбора ракурса изображения
R/L/Language: кнопка выбора аудио-канала/языка звукового сопровождения
OSD: кнопка вызова экранного меню
7. **▶▶**: кнопка ускоренного воспроизведения в прямом направлении/перехода к следующему треку
◀◀: кнопка ускоренного воспроизведения в обратном направлении/перехода к предыдущему треку
DI+: кнопка перехода к следующему диску
DI-: кнопка перехода к предыдущему диску
+/-: кнопки увеличения/уменьшения уровня громкости
SEL: кнопка вывода меню настройки системы
CLK: кнопка вызова часов
EQ: кнопка переключения характеристик тембра

Примечание:

если аппарат не поддерживает режим CDC, то функции DI-/DI+ не доступны.

УПРАВЛЕНИЕ ПРОИГРЫВАТЕЛЕМ

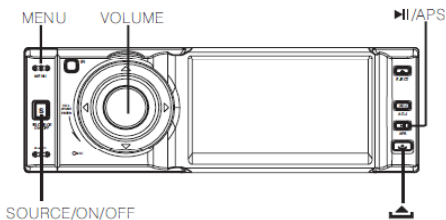

Извлечение диска

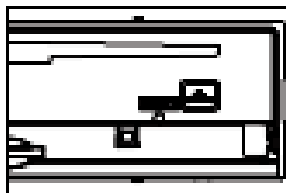

Нажмите кнопку **▲** для извлечения диска.

Примечание: если диск не будет извлечен из аппарата в течение 10 секунд после нажатия кнопки **▲**, он будет загружен обратно.

Временная приостановка воспроизведения

Нажмите кнопку **APS/▶▶** для временной приостановки воспроизведения.

Нажмите кнопку **APS/▶▶** еще раз или на регулятор уровня громкости для возобновления воспроизведения.

Выбор источника воспроизведения

Нажмите кнопку **SRC/PWR**. Если аппарат выключен, он включится. Для выключения аппарата нажмите и удерживайте кнопку **SRC/PWR**.



Примечание: если значок источника воспроизведения серый, этот источник выбрать нельзя.

Вы можете выбрать источник воспроизведения, последовательно нажимая кнопку **SRC**. Доступ к источникам воспроизведения будет меняться в следующем порядке:



Примечание: если диск не загружен или USB/SD накопители не подключены, то доступ к отсутствующему накопителю невозможен

Регулировка уровня громкости

Для увеличения громкости вращайте ручку регулятора громкости (VOL):– по часовой стрелке, а для уменьшения – против часовой стрелки.

При загрузке диска DVD/CD/VCD на экране аппарата появится меню:



Примечание: меню отображается, если аппарат оснащен сенсорным экраном.

ПРЕДУПРЕЖДЕНИЕ

Устройство предназначено для воспроизведения исключительно легальных записей, произведенных установленными стандартными способами на стандартные оптические носители информации.

Некоторые записи (диски) могут не воспроизводиться на данном устройстве. Это может быть связано с некорректным протоколом записи, способом записи, параметрами и установками программ сжатия информации, качеством носителя. Например: диск имеет структуру, отличную от CDFS, или сессия записи не была закрыта, или в соответствии с параметрами и уста-

новками программ сжатия информации данный диск предназначен для воспроизведения только на устройствах другого типа, или диск, на который произведена запись, имеет оптические характеристики, отличные от стандартных.

Диски R/RW должны соответствовать формату ISO9660 уровень 1, 2.

Для более подробной информации обратитесь к инструкции записывающего устройства или программы записи дисков.

Ускоренное воспроизведение/переход к следующей главе

Во время воспроизведения DVD нажмите кнопку **⏮** для перехода к предыдущей главе, или кнопку **⏭** для перехода к следующей главе.

Для ускоренного воспроизведения в прямом направлении нажмите и удерживайте кнопку **⏭**.

Для ускоренного воспроизведения в обратном направлении нажмите и удерживайте кнопку **⏮**.

Повторное воспроизведение

Во время воспроизведения последовательно нажмите кнопку **ST/RPT** на пульте ДУ для выбора режима повторного воспроизведения:



REP ONE: повторное воспроизведение трека или файла

REP DIR: повторное воспроизведение папки

REP ALL: повторное воспроизведение диска

REP OFF: выключение повторного воспроизведения

После загрузки диска MP3 на экране аппарата появится меню:

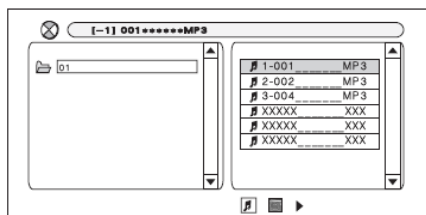

Для выбора файла в правой части меню воспользуйтесь

РУКОВОДСТВО ПО ЭКСПЛУАТАЦИИ • SDD-3501

кнопками ▲/▼.

Выбор аудиоканала

При воспроизведении дисков VCD/CD/DVD нажмите кнопку **R/L** на пульте ДУ для выбора аудиоканала: правый (R), левый (L) или стерео.

Выбор раздела для воспроизведения

Во время воспроизведения нажмите кнопку **TITLE** на пульте ДУ для вызова меню разделов и выбора желаемого раздела для воспроизведения.

Остановка воспроизведения

Во время воспроизведения нажмите на кнопку  для остановки воспроизведения и выхода из режима воспроизведения.

Регулировка угла наклона экрана

Угол наклона изменяется кнопкой **ADJ.** Имеется 3 положения угла наклона. Каждое нажатие на кнопку изменяет угол наклона на одно положение вниз или вверх.

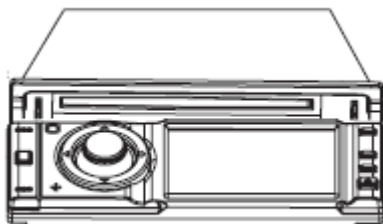
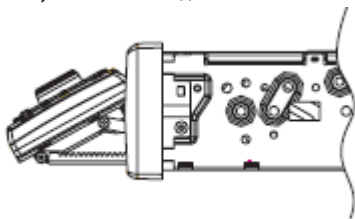

При включении аппарата экран занимает то же положение, что и перед выключением.

Предупреждение:

Не ставьте на экран посторонние предметы и не препятствуйте движению экрана.

Не изменяйте угол наклона механически, прикладывая усилия руками.

Угол наклона экрана может быть ограничен элементами панели приборов автомобиля.

УПРАВЛЕНИЕ ВОСПРОИЗВЕДЕНИЕМ С USB НАКОПИТЕЛЕЙ И SD/MMC КАРТ

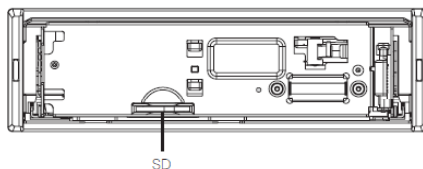
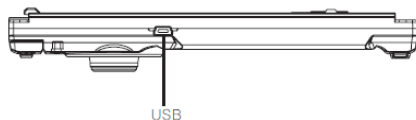

USB: разъем для подключения USB-накопителей

SD: разъем для SD/MMC накопителей

Подключение USB-накопителей

Подключите USB-накопитель в USB-разъем, аппарат автоматически начнет воспроизведение с первого файла.

Примечание:

Извлечение USB накопителей производите только после остановки воспроизведения с извлекаемого накопителя и смены режима воспроизведения на другой (например, радио, ...).

Неправильный порядок извлечения может повлечь за собой неисправность накопителя или устройства

Подключение карт памяти SD/MMC

Нажмите кнопку  для открытия передней панели.

Снимите переднюю панель.

Вставьте SD/MMC накопитель в слот для карт памяти.

Аппарат автоматически начнет воспроизведение с первого файла.

Примечание:



1) В связи с постоянным совершенствованием производителями конструкции и протоколов обмена карт памяти серии SD/MMC с другими устройствами, не гарантируется полная совместимость проигрывателя со всеми картами SD/MMC.

2) Извлечение SD/MMC накопителей производите только после остановки воспроизведения с извлекаемого накопителя и смены режима воспроизведения на другой (например, радио, ...).

Неправильный порядок извлечения может повлечь за собой неисправность накопителя или устройства

Воспроизведение

Воспроизведение/временная приостановка воспроизведения.

Нажмите кнопку  для временной приостановки воспроизведения, нажмите кнопку  еще раз для продолжения воспроизведения.

Выбор файла для воспроизведения

Воспользуйтесь кнопками   для выбора файла для воспроизведения.

Повторное воспроизведение

Последовательно нажимайте кнопку **ST/RPT** для выбора режима повторного воспроизведения:



REP ONE: повторное воспроизведение трека или файла

REP DIR: повторное воспроизведение папки

REP ALL: повторное воспроизведение диска

REP OFF: выключение повторного воспроизведения

Воспроизведение в произвольном порядке

Нажмите кнопку **BAND/RDM** для включения/выключения режима воспроизведения в произвольном порядке.





НАСТРОЙКА АППАРАТА

Меню

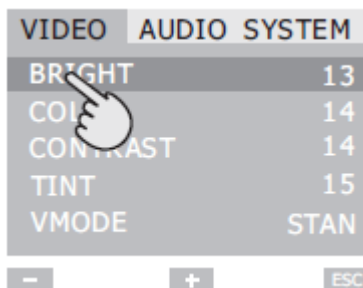
Нажмите кнопку **MENU** на передней панели аппарата для вызова меню настройки.

Меню настройки изображения (video):



Кнопками перехода по пунктам меню     выберите желаемый параметр и установите необходимое его значение.

В меню настройки изображения можно настроить параметры яркости (BRIGHT), цвета (COLOR), контрастности (CONTRAST) и тона (TINT). Пункт VMODE позволяет выбрать из предустановленных настроек изображения: стандартные (STAN), пользовательские (USER), мягкие (SOFT) и яркие (BRIG).

Настройки звука (audio):

Video	Audio	System
	BASS	0
	TREBLE	
	BALANCE	0
	FADER	0
	EQ	NORM

← → ESC

Кнопками перехода по пунктам меню $\blacktriangle/\blacktriangledown/\blacktriangleleft/\blacktriangleright$: выберите желаемый параметр и установите необходимое его значение.

В меню настройки звука (AUDIO) можно регулировать тембр низких частот (BAS), тембр высоких частот (TREBLE), баланс между правыми и левыми громкоговорителями (BALANCE), баланс между фронтальными и тыловыми громкоговорителями (FADER). Диапазон регулировок: 0~14.

Пункт меню EQ позволяет выбрать из предустановленных настроек тембра (CLASS, POP, ROCK, NORM).

НАСТРОЙКА СИСТЕМЫ:

System mode:

Video	Audio	System
	LOUD	OFF
	BEEP	ON
	TOPIC	GREEN
	TIME DISP	OFF
	TIME ADJ	00:00

← → ESC

Кнопками перехода по пунктам меню $\blacktriangle/\blacktriangledown/\blacktriangleleft/\blacktriangleright$: выберите желаемый параметр и установите необходимое его значение.

В меню настройки системы (SYSTEM) можно включить/выключить режим тонкомпенсации (LOUD), включить/выключить сигнал звукового подтверждения нажатия кнопок (BEEP), выбрать тип заставки (TOPIC) из красного (RED), желтого (YELLOW), синего (BLUE) или зеленого (GREEN) тонов, включить или выключить отображение часов (TIME DISP) и установить текущее время (TIME ADJ).

УПРАВЛЕНИЕ РАДИОПРИЕМНИКОМ

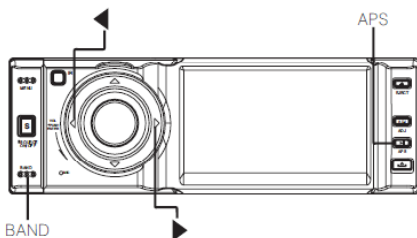

Выбор частотного диапазона

Нажмите кнопку **BAND** для выбора частотного диапазона (FM1-FM2-FM3-AM1-AM2):

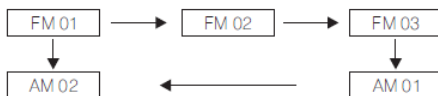

Переключение режима моно/стерео

Нажмите кнопку **ST** для переключения режима моно/стерео. При приеме стерео сигнала значок ST синего цвета.

Прием станций с сильным/слабым сигналом

В режиме LOC (Local) принимаются станции с сильным сигналом. В режиме DX принимаются сигналы всех станций текущего диапазона.

Длинное нажатие кнопки **ST** переключает режим приема станций с сильным/слабым сигналом (в диапазоне AM функция не доступна).

Автоматический/Ручной поиск станций

Ручной поиск

При удержании нажатой кнопки \blacktriangleright или \blacktriangleleft начинается ручной поиск в прямом или обратном направлении.

Автоматический поиск

Нажмите кнопку $\blacktriangleright\blacktriangleright\blacktriangleright/\blacktriangleleft$ для начала автоматического поиска в прямом направлении. Поиск остановится при обнаружении первой радиостанции. Длинное нажатие на кнопку $\blacktriangledown/\blacktriangle$ сохранит станцию в памяти аппарата.

Нажмите кнопку $\blacktriangleleft\blacktriangleleft\blacktriangleleft/\blacktriangleright$ для начала автоматического поиска в обратном направлении. Поиск остановится при обнаружении первой радиостанции. Длинное нажатие на кнопку $\blacktriangledown/\blacktriangle$ сохранит станцию в памяти аппарата.

Запоминание станций/выбор станций

Автоматическое запоминание станций.

Длинное нажатие кнопки ►II/APS запускает автоматический поиск и запоминание станций во всех диапазонах. В каждом диапазоне (FM1, FM2, FM3, AM1, AM2) частот возможно запоминание 6 станций.

Сканирование станций

Нажмите кнопку ►II/APS для включения сканирования станций из памяти текущего волнового диапазона. Каждая станция прослушивается около 3-х секунд. После цикла сканирования аппарат вернется на станцию, с которой началось сканирование. Для остановки сканирования коротко нажмите кнопку ►II/APS.

Выбор станций

Выберите желаемую станцию с помощью кнопок ▲ или ▼.

ФУНКЦИЯ RDS

Альтернативные частоты

Нажмите кнопку AF для включения режима автоматического перехода на альтернативные частоты. Аппарат будет автоматически переходить на частоту более мощной станции одной сети вещания (с более устойчивым сигналом).

Трансляция информации о дорожном движении

Нажмите кнопку TA, чтобы включить/выключить поиск станций, транслирующих информацию о дорожном движении.

При включенном режиме TA происходит прием станций, транслирующих информацию о дорожном движении в данный момент. Трансляция информации TA прерывает воспроизведение с дисков или прием других радиостанций.

Если вы не хотите прослушивать блок информации о дорожном движении, то вы можете пропустить сообщение, не выключая режим TA, нажав на кнопку TA.

PTY (Поиск станции по типу программ)

Нажмите кнопку PTY и, с помощью цифровых кнопок, выберите желаемый тип программы, например новости (News). Начнется поиск выбранного типа программы. После того как выбранный тип программы найден, система завершит поиск.

Примечание: Работа с режимом RDS возможна только в диапазоне FM. Если аппарат не поддерживает функцию RDS, то не поддерживаются функции AF/TA/PTY.

ДОПОЛНИТЕЛЬНЫЕ ПРИНАДЛЕЖНОСТИ

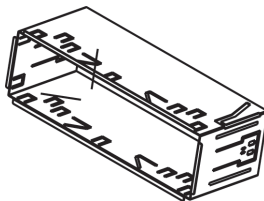

Установочная рамка - 1 шт.

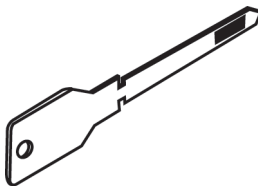

Ключи - 2 шт.

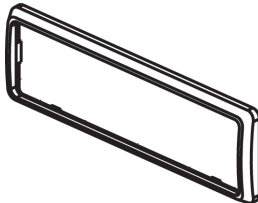

Декоративная накладка - 1 шт.

Примечание

При установке используйте только оригинальные комплектующие, входящие в комплект. Использование других комплектующих может повлечь за собой неисправность.

ВОЗМОЖНЫЕ НЕПОЛАДКИ И СПОСОБЫ ИХ УСТРАНЕНИЯ

При возникновении каких-либо неисправностей во время эксплуатации устройства, сначала обратитесь к нижеприведенному списку. Если неисправность остается, то обратитесь в авторизованный сервисный центр.

СООБЩЕНИЯ ОБ ОШИБКАХ

Сообщение	Возможная причина	Способ устранения
NO Disc	Поверхность диска слишком загрязнена.	Протрите диск или замените на другой.
	Диск установлен не правильно	Убедитесь, что диск установлен этикеткой вверх
	Диск не установлен	Загрузите диск
Bad Disc	Поверхность диска слишком загрязнена	Протрите или замените диск
	Диск установлен не правильно	Убедитесь, что диск установлен этикеткой вверх
Unknown Disc	Аппарат не распознал тип диска	Установите диск совместимого формата
Region Error	Регион диска не совпадает с регионом аппарата	Установите диск с соответствующим номером региона

ЖК ЭКРАН

Проблема	Возможная причина	Способ устранения
Нет изображения и появляется предупреждение	Не правильное подключение провода ручного тормоза	Исправьте подключение провода ручного тормоза
Искаженное изображение	Не правильно выбрана система цветности	Настройте систему цветности
	Видеокабель поврежден либо подключен не правильно	Проверьте исправность и правильность подключения видеокабеля
Некорректное изображение	Сбой операции	Выключите и включите аппарат или смените режим воспроизведения и вернитесь к предыдущему режиму воспроизведения

РУКОВОДСТВО ПО ЭКСПЛУАТАЦИИ • SDD-3501

ПРОБЛЕМЫ ОБЩЕГО ХАРАКТЕРА

Проблема	Возможная причина	Способ устранения
Не возможно включить аппарат	Перегорел предохранитель в цепи аппарата	Установите новый предохранитель с предписанными характеристиками
	Перегорел предохранитель в блоке предохранителей автомобиля	Установите новый предохранитель с предписанными характеристиками
	Сбой аппарата	Инициализируйте аппарат с помощью кнопки RESET
Пульт ДУ не работает	Элемент питания разряжен	Замените элемент питания
	Элемент питания установлен не правильно	Убедитесь в правильности установки элемента питания
Звук отсутствует или уровень громкости очень низкий	Не правильное подсоединение проводов	Проверьте правильность подсоединения
	Уровень громкости установлен на минимум	Отрегулируйте уровень громкости
	Повреждены громкоговорители	Проверьте состояние громкоговорителей и их подключение
	Не правильно настроен баланс аудиоканалов	Отрегулируйте баланс аудиоканалов
	Провод подключения громкоговорителя касается кузова автомобиля	Проверьте и изолируйте провод подключения громкоговорителя
	Включена блокировка звука "MUTE"	Разблокируйте звук, повторно нажав на кнопку "MUTE".
Плохое качество звучания	Используется не лицензионный диск	Используйте лицензионный диск
	Установлены громкоговорители не соответствующей мощности	Установите громкоговорители, соответствующие мощности аппарата
	Громкоговорители подключены не правильно	Произведите правильное подключение громкоговорителей
	Провод подключения громкоговорителя касается кузова автомобиля	Проверьте и изолируйте провод подключения громкоговорителя
Настройки аппарата сбрасываются при выключении зажигания	Не правильное подключение проводов питания аппарата	Проверьте подключение проводов питания аппарата

РУКОВОДСТВО ПО ЭКСПЛУАТАЦИИ • SDD-3501

РАДИОПРИЕМНИК

Проблема	Возможная причина	Способ устранения
Плохой прием станций	Антенна автомобиля не полностью выдвинута	Проверьте состояние автомобильной антенны
	Плохое подключение антенны к аппарату	Проверьте подключение антенны
	Включен режим приема станции со слабым сигналом	Выключите режим приема станций со слабым сигналом

ВОСПРОИЗВЕДЕНИЕ МРЗ

Проблема	Возможная причина	Способ устранения
Не возможно воспроизвести диск	Диск загрязнен или поврежден.	Протрите или замените диск
	Загрязнена лазерная головка	Очистите лазерную головку
	Диск установлен не правильно	Установите диск этикеткой вверх
Перерывы при воспроизведении	Диск загрязнен или поврежден.	Протрите или замените диск
	Диск записан с ошибками или некорректно.	Используйте диск с корректной записью.
Не корректное отображение имен файлов	Используются не допустимые знаки	Используйте для имен файлов стандартные знаки английского алфавита

РУКОВОДСТВО ПО ЭКСПЛУАТАЦИИ • SDD-3501

ВОСПРОИЗВЕДЕНИЕ DVD

Проблема	Возможная причина	Способ устранения
Невозможно загрузить диск	В аппарат уже загружен диск	Извлеките загруженный диск
Не возможно воспроизвести диск	Диск загрязнен или поврежден.	Протрите или замените диск
	Загрязнена лазерная головка	Очистите лазерную головку
	Диск установлен не правильно	Установите диск этикеткой вверх
	Установлен высокий уровень родительского контроля	Измените настройки родительского контроля
	Регион диска не совпадает с регионом аппарата	Установите диск с соответствующим номером региона
Субтитры не отображаются	Диск не содержит субтитров	Установите диск с субтитрами
Невозможно изменить язык звукового сопровождения или субтитров	Диск содержит один вариант звукового сопровождения или субтитров	Установите диск с несколькими вариантами звукового сопровождения или субтитров
Невозможно изменить ракурс изображения	Диск не содержит различных ракурсов изображения	Установите диск с различными ракурсами изображения
	Для проигрываемого отрезка записан только один ракурс изображения	Дождитесь отрезка, для которого записаны различные ракурсы изображения
Помехи при воспроизведении	Установлен не лицензионный диск	Аппарат поддерживает технологии защиты от копирования. Установите лицензионный диск
Функция управления воспроизведением (PBC) не доступна при воспроизведении диска VCD	Диск не поддерживает PBC	Установите диск с поддержкой PBC
При воспроизведении диска VCD не доступны функции повторного воспроизведения и перехода	Включен режим PBC	Выключите режим управления воспроизведением (PBC)

ТЕХНИЧЕСКИЕ ХАРАКТЕРИСТИКИ

ЭКРАН

Тип экрана:	TFT ЖК экран с диагональю 3,5'
Масса:	157 г
Количество пикселей:	224640
Подсветка:	Люминесцентная

ОСНОВНЫЕ ХАРАКТЕРИСТИКИ

Напряжение питания:	12В, постоянное («-» на корпусе)
Сопrotивление нагрузки:	от 4 до 8 Ом
Предохранитель:	10А
Габариты:	187x170x50 мм
Масса:	1,92 кг
Диапазон рабочих температур:	от 0°C до +40°C
Выходная мощность	4 x 50 Вт

ДИАПАЗОНЫ ЧАСТОТ

FM1, FM2:	87,5 – 108 МГц;
шаг в автопоиске:	100 кГц,
шаг ручной настройки:	50 кГц
FM3:	65,0 – 74,0 МГц; шаг – 30 КГц
AM:	522 – 1620 КГц; шаг – 9КГц

Примечание:

В соответствии с проводимой политикой постоянного совершенствования технических характеристик и дизайна, возможно внесение изменений без предварительного уведомления

Производитель: SUPRA TECHNOLOGIES LIMITED, 16/F., Winsome House, 73 Wyndham Street, Central, HK, China

СПИСОК СЕРВИСНЫХ ЦЕНТРОВ

Город	Название СЦ	Телефон (приемка)	Адрес
Абакан	Экран	(3902) 23-39-27	Пр-т Дружбы Народов, д. 29
Алматы	Технодом-Сервис	(3272) 588-544	ул. Утеген Батыра 73"Б"
Ангарск	Эксперт	(3951) 61-49-45	278 квартал, д. 2.
Арзамас	Техносервис	(83147) 307-40	ул. Кольцова д.4
Армавир	Форет	(86137) 3-36-96	ул. Халтурина д.107
Архангельск	Ремонт Телерадиоаппаратур	(8182) 20-80-31, 24-82-23.	пр.Троицкий, 128.
Астрахань	Тринитон	(8512) 35-19-09	ул. Моздковского, д. 25
Астрахань	Хайтек-Сервис	(8512) 631-776, 632-066	ул. Н.Островского 148а оф.202
Барнаул	Максимум	(3852) 33-66-08	ул. Смирнова, д. 73А
Барнаул	ООО "Диод"	(3852) 63-94-02	ул. Пролетарская, д. 113
Барнаул	Рембыттехника	(3852) 77-23-23, 35-77-44	пр. Калинина, 24-А
Брянск	Кремний-Маркетинг	(4832) 41-71-44	ул. Красноармейская, д.103
Валуйки	Мастер	(47236)-54584	ул. Новая, д. 12/1
Великий Новгород	"ООО ТКТ"	(8162) 61-12-00	ул. Кочетова, дом 23-А
Владивосток	ВЛ-Сервис	(4232) 459-443, 459-465	ул. Карбышева, д. 4
Владимир	"Мастер Сервис"	(4922) 33-10-79	ул.Тракторная д.8
Владимир	Алькор	(4922) 34-86-60	ул. Чайковского, д. 40 А
Волгоград	Телерадиосервис	(8442) 70-64-45	ул. Тарашанев, 55-37/4
Волгодонск	Гарант	(86392) 2-74-14	ул. Морская, д. 25
Воронеж	ВЭЛ-Сервис	(4732) 78-50-54	пр-т Труда, д. 39
Воронеж	ИП Клецова	(4732) 266-327; 772-772	пер.Серафимовича, д.32а; ул. Куколкина, д.29
Димитровград	"ЭлКом Сервис"	(84235) 2-86-59	ул. Октябрьская, д.63
Екатеринбург	БИГ	(343) 213-95-16	ул.Фронтových бригад, д.15, стр.9, оф.1
Екатеринбург	Сониго	(343) 269-19-48, 269-29-48	ул. Степана Разина, дом 109, офис 100.
Екатеринбург	Экран	(343) 242-13-94	Красноуральская д. 25 (ТТЦ)
Иваново	ТР-Сервис	(4932) 30-06-05,41-09-61	ул.Пролетарская, д.44А,
Ижевск	ДС-Центр	(3412)43-16-62	ул.Карла Маркса, д.393
Ижевск	РИТ-Сервис	(3412) 430-752, 44-44-98, 43-07-52	ул. Максима Горького, д. 162
Иркутск	Евросервис	(3952) 51-15-24	ул. Лермонтова, д. 281
Йошкар-Ола	ИП Колесников А.Ю.	(8362) 63-02-25	ул.Советская, д.150 (вход со двора)
Казань	Гарант-Сервис	(843) 518-09-99, 518-12-44	ул. Декабристов, д.113
Казань	ООО "12 Вольт"	(843) 277-40-04/20	ул. Островского, д. 86
Калининград	Вега	(4012) 35-85-05	ул.Гагарина 41-45
Калуга	Калуга	(4842) 57-13-82	ул. Ленина, д. 96 а
Каменск-Уральский	Техноцентр-Сервис	(3439) 34-74-39	ул. Исетская, д.336
Кемерово	ООО "Балатон"	(3842) 54-19-01	ул. Гагарина, д. 150
Киров	"ТВКОМ"	(8332) 54-69-56	Октябрьский пр-кт, д. 116А
Киров	Интеррадиоприбор-Вятка	(8332) 36-36-66	ул. Большева, д. 11
Киров	Экран-Сервис	(8332) 54-21-56	ул. Некрасова д. 42
Кострома	АНТЭК	(4942) 22-05-12, 22-03-82	ул. Станкостроительная д.5 Б
Котлас	ИП Лопатин С.Л.	(81837) 26-314	пр-т Мира д. 21
Краснодар	"Мастер Маджестик"	(861) 268-55-81	ул. Кубанонабережная, д. 2
Краснодар	И.П. Новоженцев	(861) 224-93-48	Ростовское шоссе 22/4
Краснодар	ИП Ульянов В.А.	(861) 234-40-73	ул.Сормовская д.12
Краснодар	Фотон	(8612) 21-21-60	ул.Северная д. 94
Красноярск	КрасАлСервис	(3912) 77-29-81, 78-25-07	пер.Светлогорский, д.2
Красноярск	Синатра	(3912) 584-999	ул. Металлургов, д. 2в, строение 33
Курск	Первая Сервисная Компания	(4712) 51-45-75	ул. Садовая, д. 5
Липецк	ООО "Фолиум"	(4742) 34-07-13	ул. Космонавтов, д.8
Махачкала	Центр Сервис	(8722) 67-64-88	ул. Нурадилова 52
Москва	ДЕЛТА-Сервис	(499) 739-39-90	Ул. Лобачевского 94
Набережные Челны	ТриО	(8552) 36-50-20, 36-45-90	ул.40 лет Победы д.67А, к-с 52/11А
Нижний Новгород	ИП Серебряков Д.Е.	(8312)40-91-92	пл.Комсомольская, д. 2/1
Нижний Новгород	Электроника	(831) 436-75-04, 436-63-71	ул. Максима Горького, д. 250

Новокузнецк	"Сибинтех ТК"	(3843) 33-07-35	ул.Бугарева, д.19
Новокузнецк	МСВ	(3843) 45-44-47, 46-94-00	пр. Кузнецкстроевский 44-40
Новомосковск	Ультра	(48762) 6-95-20	ул. Садовского, д. 36
Новосибирск	РАШ	(383) 201-05-31	Красный проспект, д. 56
Новосибирск	Сибирский Сервис	(383) 355-55-60, 292-47-12	ул. Котовского, д. 10/1
Омск	Домотехника-сервис	(3812) 36-74-01 г.Ишим (34551) 7-46-31	ул. Лермонтова -194 ; г.Ишим, ул.Карасульская д.183
Орёл	Феникс Электроникс	(4862) 40-86-81, 40-86-82	ул. 8 Марта, д. 25
Оренбург	ООО "ТИКО-сервис"	(3532) 77-67-64	ул. Комсомольская д.16
Оренбург	Эль-Сервис	(3532) 99-48-87 сарый тел.332-688	460065 ул. Пролетарская, д. 208
Орск	Аста-Сервис	(3537) 213-666	ул. Краматорская, д. 50
Пенза	ИП Жиганов	(8412) 564-507	ул. Советская 2
Пенза	Телесервис	(8412) 64-04-45, 49-24-25	ул. Мирская, д. 17
Пермь	РТВ-Сервис	(342) 220-08-48	ул. Мира, д.55
Пермь	Сатурн-Р	(342) 290-500, 290-512	ул. Карпинского, д. 27
Пятигорск	ИП Сериков	(8793) 36-59-86	Ул. Совхозная, д. 85, территория р-к "Бетта"
Ростов-на-Дону	Галактика	(863) 236-12-69	ул. Мадояна, д. 60
Ростов-на-Дону	ООО "Поиск-Сервис"	(863) 255-20-17/18/19	ул. 50 лет Ростсельмаша, д.1
Ростов-на-Дону	Теле Дон Сервис	(863) 247-14-41	ул. Черепихина, д. 228
Рязань	Техсервис	(4912) 21-02-19	ул. Новая д. 51-Г
Рязань	Турист	(4912) 76-01-56, 75-27-07, 75-75-13, 92-14-44	ул. Чкалова, д. 38
Самара	Орбита-Сервис	(846) 262-62-62	ул. Мориса Тореза, д. 137
Самара	Экспресс-Сервис	(846) 228-72-18	ул. XXII Партсъезда, д. 52
Санкт-Петербург	Аманит	(812) 766-14-38, 703-55-24	ул.Мгинская, д.7; Лиговский пр., д.173.(CAR)
Санкт-Петербург	ООО"Партия-Сервис-Балтик"	(812) 374-21-16 (17)	ул. Варшавская, д. 51, кор. 1
Саратов	Архипелаг-Сервис	(8452) 27-22-68, 52-37-74	ул. Московская, д.134/146
Саратов	ЭЛ-Сервис	(8452) 48-61-62	Волочаевский проезд, д. 3
Ставрополь	Вектор Юг	(8652) 260-810	ул. Коста Хетагурова д. 9
Ставрополь	Дельта-трейд	(8652) 94-33-00	Шпаковский р-н, с.Татарка ул.Ленина 1/2 индекс 356230
Ставрополь	ИП Плотников	(8652) 55-17-48	ул. Пирогова д.37 офис 11
Ставрополь	Техно-Сервис	(8652) 39-55-30	пр-т Кулакова, д. 24
Сызрань	Квант	(8464) 99-00-59	Ульяновское шоссе, д. 5.
Таганрог	"TRЦ-Вега"	(8634) 65-10-58	ул. Дзержинского, д. 193
Тамбов	Вега	(4752) 73-94-01	ул.Киквидзе, д. 69
Тверь	Виват сервис	(4822) 42-70-95	Б-р Ногина, д. 7
Тверь	Электроникс	(4822) 35-35-30	ул. Циммервальдская, д. 24
Тольятти	Жигули-Гарант	(8482) 20-32-42	ул.Кулибина, д.ба, оф.15
Тольятти	Фокус	(8482) 40-17-28, 33-86-17, 51-55-44	ул. Карла Маркса 53; ул Свердлова 13/16; ул. Дзержинского 68а.
Тула	ИП Крылов И.Ю.	(4872) 355-399.	ул.Н.Руднева д.28
Тюмень	Пульсар	(3452) 20-82-65; 28-08-56; 24-55-80	ул.Республики д.169, ул. Первомайская, д 6
Улан-Удэ	Славия-Тех	(3012) 41-50-43; 23-54-42	ул. Геологическая, д. 17
Улан-Удэ	ЮФФА	нет	ул.Жердева, д.138
Ульяновск	ИП Карпова Т.П.	(8422) 74-00-34	пр-кт Созидателей, д. 35, " Автотеатр"
Ульяновск	Мастер Про	(8422) 36-55-81	ул. Автозаводская д. 36
Уфа	БашТелеРадиоСервис	(347) 252-46-97, 252-13-57	пр. Салавата Юлаева, 59; пр. Октября, 25; ул. Гафури, 4;
Уфа	Форте ВД	(347) 255-90-99	ул. Степана Кувыкина д.18
Хабаровск	Контур	(4212) 75-21-37 (136)	ул. Ким Ю Чена, д. 43
Чебоксары	ВТИ-Сервис Северо-Запад	(8352) 41-03-73, 41-03-55	пр-т М.Горького 32/25
Челябинск	Найф	(351) 2-608-778	ул. Татьянической, д. 13
Челябинск	ЭЛЕКТРО-Н	(351) 264-00-84, 741-01-51	пр. Победы, д. 302
Чита	Архимед	(3022) 36-47-01	г.Чита, ул. Анохина, д. 10
Чита	Славянский-Электроникс	(3022) 32-55-22	ул. Ингодинская, д. 35
Шарыпово	Анкор-Мастер	(39153) 2-68-31	2 микрорайон, д.1. офис 136
Якутск	ИП Волков	(4112) 335-157	ул.Октябрьская, д.1/1 т.335157
Ярославль	ВИРТ	(4852) 58-22-11, 58-12-74	ул. Свободы, д. 91