

# SUPRA®

## РУКОВОДСТВО ПО ЭКСПЛУАТАЦИИ

Автомобильный мультимедийный ресивер

с 3.5" дисплеем

# SDD-T3503



- Моторизованная съемная передняя панель с 3,5" дисплеем
- Сенсорное управление
- Поддержка носителей CD-R/-RW/DVD±R/±RW
- Совместимость с форматами DVD/VCD/CD-DA/MP3/MPEG4/WMA/JPEG
- AM/FM/УКВ радио-тюнер
- Радиоинформационная система (RDS)
- ТВ-тюнер
- Встроенный эквалайзер
- Четырехканальный линейный выход RCA
- 2 Видео выхода RCA
- Выход на сабвуфер RCA
- Аудио/видео вход на передней панели
- USB вход на передней панели
- Разъем для SD/MMC карт
- Полнофункциональный карточный пульт ДУ
- ISO разъем
- Выходная мощность 4 x 50 Вт

## СОДЕРЖАНИЕ

Меры предосторожности.....	3
Информация о дисках .....	4
Установка аппарата.....	7
Подсоединения.....	11
Кнопки управления аппаратом.....	13
Передняя панель.....	13
Пульт ДУ.....	14
Основные операции .....	16
Управление радиоприемником.....	17
Радиоинформационная система .....	19
Меню настроек аппарата .....	21
Управление CD/MP3/JPEG/MPEG4 проигрывателем .....	23
Управление воспроизведением с USB устройств и карт SD/MMC.....	31
Воспроизведение от внешнего источника сигнала.....	32
Управление телевизором.....	33
Меню настроек DVD диска.....	34
Дополнительная информация о проигрывателе.....	38
Возможные неполадки и способы их устранения .....	40
Технические характеристики .....	42

# РУКОВОДСТВО ПО ЭКСПЛУАТАЦИИ

---

## МЕРЫ ПРЕДОСТОРОЖНОСТИ

- Перед началом эксплуатации устройства тщательно изучите данное руководство по эксплуатации. Сохраняйте руководство по эксплуатации для дальнейшего обращения к нему.
- Не разбирайте, не переделывайте и не ремонтируйте прибор самостоятельно. Это может вызвать серьезные поломки и снимает гарантию на бесплатный ремонт аппарата. Ремонт должен производиться только в специализированных авторизованных сервисных центрах.
- Мультимедийный ресивер является лазерным устройством I класса. В устройстве используется лазерный луч, прямое воздействие которого на органы зрения опасно.
- С целью снижения риска возгорания устройства или поражения электрическим током запрещается оставлять проигрыватель под дождем или в помещении с высокой степенью влажности. Запрещено управлять устройством мокрыми руками во избежание короткого замыкания.
- При прослушивании аудиопрограмм в движении устанавливайте уровень громкости не мешающий водителю безопасно управлять транспортным средством и слышать все, что происходит вокруг автомобиля.
- Не протирайте и не очищайте переднюю панель, используя жесткую ткань или ткань, пропитанную растворителем, разбавителем для краски или спиртом.
- Очистку экрана и поверхности устройства производите с использованием мягкой влажной ткани.
- Не подвергайте прибор воздействию резкой смены температуры. Это может стать причиной возникновения конденсата внутри устройства и привести к повреждению прибора. При образовании конденсата, перед использованием прибора, обязательно дайте ему возможность высохнуть от влаги. Если автомобиль длительное время находился при повышенной температуре или влажности, то перед использованием устройства необходимо снизить температуру и влажность в салоне автомобиля.
- Не оставляйте включенным устройство длительное время при выключенном двигателе автомобиля. Это может привести к разряду аккумулятора автомобиля.
- При установке используйте только оригинальные комплектующие, входящие в комплект. Использование других комплектующих может повлечь за собой неисправность.
- Во избежание повреждения изоляции проводов при установке не размещайте проводку рядом с нагревательным прибором.
- При замене предохранителя используйте новый предохранитель, рассчитанный на тот же ток.
- Не используйте поцарапанные, деформированные или сломанные диски. Не пытайтесь закрыть окно для загрузки диском руками.
- Не устанавливайте в окно для загрузки диска какие-либо посторонние предметы. Это может стать причиной повреждения устройства или короткого замыкания.
- Не используйте диск, размер которого превышает 12 см.
- Если устройство отсоединилось от аккумулятора или его питание производилось не по рекомендованной схеме подключения, то возможна потеря записанной информации и произведенных установок.
- Загрязненные или деформированные диски могут вызвать сбой при воспроизведении.

## Региональное управление

Проигрыватель оснащен системой региональной защиты. При несовпадении регионального номера данного аппарата и регионального номера, записанного на диске, в воспроизведении будет отказано.

<b>Регион 1</b>	Америка, Канада, Восточные Тихоокеанские острова.
<b>Регион 2</b>	Япония, Западная и Северная Европа, Египет, Южная Африка, Ближний Восток.
<b>Регион 3</b>	Тайвань, Гонконг, Южная Корея, Тайланд, Индонезия, страны Юго-Восточной Азии.
<b>Регион 4</b>	Австралия, Новая Зеландия, Центральная Южная Америка, Южные Тихоокеанские острова.
<b>Регион 5</b>	Россия, Монголия, Индия, Средняя Азия, Восточная Европа, Северная Корея, Северная Африка, Северо-восточная Азия.
<b>Регион 6</b>	Китай.

## ИНФОРМАЦИЯ О ДИСКАХ

Данный проигрыватель воспроизводит следующие диски:



Compact Disc Digital Video



Compact Disc Digital Audio



Compact Disc Digital Audio Recordable



Compact Disc Digital Audio Rewritable

Данное устройство предназначено для воспроизведения исключительно легальных записей, произведенных установленными стандартными способами на стандартные оптические носители информации.

Некоторые записи (диски) могут не воспроизводиться на данном устройстве. Это может быть связано с некорректным протоколом записи, способом записи, параметрами и установками программ сжатия информации, качеством носителя. Например: диск имеет структуру, отличную от CDFS, или сессия записи не была закрыта, или в соответствии с параметрами и установками программ сжатия информации данный диск предназначен для воспроизведения только на устройствах другого типа, или диск, на который произведена запись, имеет оптические характеристики, отличные от стандартных. (Для более подробной информации обращайтесь к инструкции вашего записывающего CD-R/CD-RW устройства или к установкам программного обеспечения используемого для записи CD-R/CD-RW дисков).

Необходимо помнить, что диски CD-RW используют другие физические принципы записи и хранения

# РУКОВОДСТВО ПО ЭКСПЛУАТАЦИИ

---

цифровой информации, отличающиеся от CD-R. Поэтому длительное использование дисков CD-RW приводит к существенному увеличению нагрузки на считывающее устройство, уменьшению его ресурса, и в конечном итоге – к увеличению числа ошибок считывания информации с диска.

## **Примечание:**

*Для правильного воспроизведения диска соблюдайте следующие рекомендации:*

- При использовании CD-RW дисков со скоростью 1x-4x и 1x-8x устанавливайте скорость записи (1x-2x).

- Не используйте CD-RW диск, который подвергался записи больше 5-ти раз.

*CD-R/RW диски должны соответствовать стандарту ISO9660 уровень 1, 2, формат Romeo или Juliet.*

*При озглавлении MP3 файла убедитесь, что файл имеет расширение «.mp3».*

*Если файл записан не в формате MP3, но имеет расширение «.mp3», то устройство не сможет распознать текущий файл.*

## **Обращение с дисками**

Для обеспечения оптимального звука и изображения следуйте рекомендациям:

- Не используйте диски нестандартной формы. Используйте только диски круглой формы для воспроизведения в этом проигрывателе. Использование дисков нестандартной формы приводит в сбою работы аппарата.

- Загрязненные или деформированные диски могут вызвать сбой при воспроизведении.

- Обращайтесь аккуратно с дисками избегайте царапин на рабочей поверхности, не приклеивайте наклейки и не делайте надписей на поверхности диска.

- Не деформируйте диски.

- Храните диски в специальных коробках.

- Не храните диски в местах попадания прямых солнечных лучей, рядом с источниками тепла в автомобиле, в загрязненных, запыленных местах, в местах с высокой влажностью, на сиденьях и приборной панели автомобиля.

## Очистка диска

Протирайте диск мягкой тканью от центра к краям. При сильном загрязнении протрите поверхность диска мягкой тканью, пропитанной изопропиловым спиртом. Не используйте для очистки дисков такие растворители, как бензин, ацетон или антистатические распылители

### Примечание:

Со временем на поверхности диска могут появиться небольшие царапины, которые не являются следствием работы проигрывателя.



Устанавливайте диск в устройство этикеткой вверх.



Не касайтесь рабочей поверхности диска.



Не сгибайте диск.



Протирайте диск от центра к краям.

## Обращение с новыми дисками

На внутреннем и внешнем краях поверхности нового диска могут быть защитные язычки, которые не допускают начало проигрывания диска. Используя шариковую ручку или карандаш, удалите эти язычки, как показано на рисунке ниже.

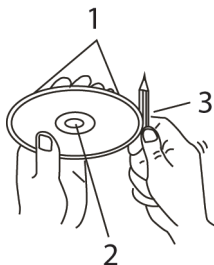

1. Защитные язычки на внешнем крае поверхности нового диска.
2. Защитные язычки на внутреннем крае поверхности нового диска.
3. Шариковая ручка или карандаш.

# РУКОВОДСТВО ПО ЭКСПЛУАТАЦИИ

## УСТАНОВКА АППАРАТА

- Перед началом подключения убедитесь, что напряжение в вашем автомобиле соответствует 14,4В, постоянного тока с минусом на корпусе.
- Отключите «-» клемму аккумулятора перед началом установки для снижения вероятности повреждения аппарата и предотвращения короткого замыкания при подключении.
- Убедитесь, что подсоединения цветных проводов произведены в соответствии со схемой. Неправильное подсоединение может вывести из строя ресивер (привести к сбоям в работе) или повредить электрическую систему автомобиля
- Установите ресивер, таким образом, чтобы он не мешал водителю и не повредил пассажира в случае резкого торможения или внезапной остановки.
- Для обеспечения достаточной вентиляции прибора и снижения риска возгорания не перекрывайте вентиляционные отверстия корпуса и область радиатора.
- Перед тем, как окончательно установить ресивер, временно подключите электропроводку и убедитесь, что аппарат и вся аудио система работают должным образом.
- Проконсультируйтесь с вашим дилером, если для установки необходимо просверлить отверстия или произвести другие изменения в автомобиле.
- Угол наклона передней стороны ресивера не должен превышать 30°.
- Не устанавливайте ресивер в местах попадания прямых солнечных лучей или горячего воздуха из отопителя, а так же в запыленных и загрязненных местах и местах с сильной вибрацией.

### Установка

Данное устройство может быть установлено двумя методами: Стандартный монтаж на передней панели или Установка с помощью кронштейнов.

Для защиты DVD механизма при транспортировке в верхней части устройства закреплены 2 болта. Перед установкой оборудования в автомобиль снимите эти болты.

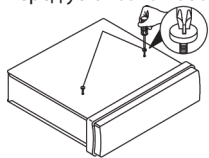

### Метод 1. Стандартный монтаж на передней панели.

Окно для установки данного оборудования должно иметь следующие размеры:

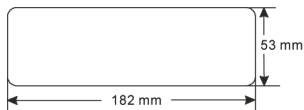

Перед началом монтажа убедитесь, что вся электропроводка автомобиля работает должным образом.

1. Убедитесь, что зажигание выключено. Затем отсоедините от «-» клеммы аккумулятора автомобиля провод.
2. Отсоедините от проигрывателя разъем с проводами и антенну (если она использовалась для пробного включения)
3. Для снятия передней панели нажмите кнопку  (см. раздел Снятие передней панели).
4. Снимите обрамление.
5. Вставьте до упора ключи в пазы на боковых поверхностях панели. Извлеките проигрыватель из установочной рамы.

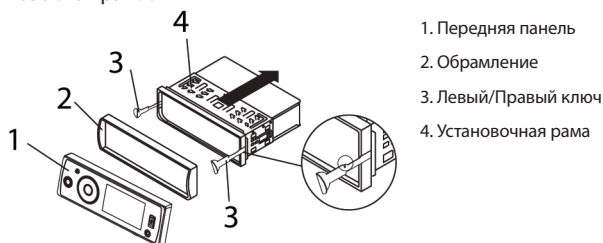

6. Вставьте установочную рамку (без ресивера) в отсек приборной панели и отогните «язычки» при помощи отвертки. Не все «язычки» подходят под размер приборной панели автомобиля, выберите наиболее подходящие, и закрепите установочную рамку.

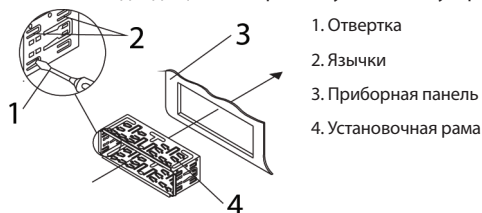

7. Подсоедините к проигрывателю разъемы питания и динамиков, другие провода и кабели, разъем антенны.
8. Аккуратно вставьте проигрыватель в установочную раму до щелчка фиксаторов, следя за положением подключенных проводов.
9. Закрепите тыловую часть ресивера при помощи металлической скобы. При необходимости изогните скобу. Для крепления скобы к монтажному болту задней стенки аппарата используйте гайку (M5 мм) и пружинную шайбу. Для крепления аппарата к кузову автомобиля под приборной панелью используйте винт (5x25 мм) и шайбу. Скоба обеспечивает дополнительную механическую прочность крепления и электрическое заземление устройства.



# РУКОВОДСТВО ПО ЭКСПЛУАТАЦИИ

## Схема для крепления деталей:

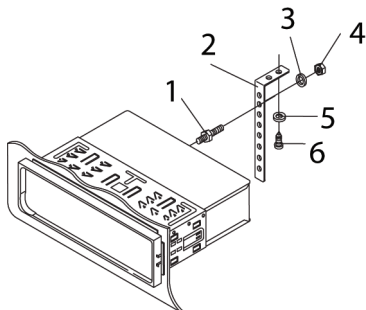

1. Установочный болт
2. Металлическая скоба
3. Пружинная шайба
4. Гайка (M5 мм)
5. Шайба
6. Винт (5x25 мм)

10. Установите обрамление и переднюю панель аппарата. Подсоедините провод к «-» клемме аккумулятора автомобиля.

## Извлечение

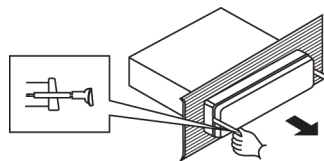

1. Убедитесь, что зажигание выключено. Затем отсоедините провод от «-» клеммы аккумулятора автомобиля.
2. С помощью кнопки снимите переднюю панель.
3. Снимите металлическую скобу с задней стенки устройства.
4. Снимите обрамление.

5. Вставьте до упора ключи в пазы на боковых поверхностях панели и извлеките проигрыватель из рамы.

## Метод 2. Установка с помощью кронштейнов.

Для автомобилей марки Toyota, Nissan:

Выберите позицию, при которой винтовые отверстия кронштейнов, закрепленных в автомобиле, и винтовые отверстия ресивера (отмеченные соответствующими буквами названия марки машины «Т»–Toyota или «N»–Nissan) совпадут, и зафиксируйте положение при помощи 2-х винтов (5x5 мм) с каждой стороны (см. рис.).

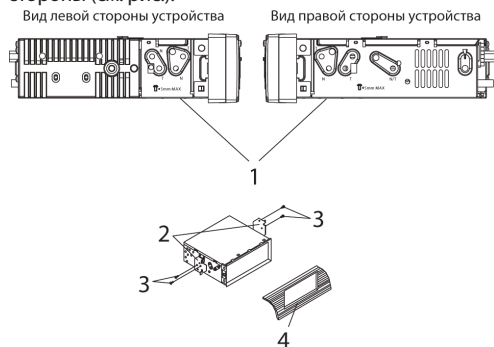

1. Отверстия с отметками «Т» или «N»
2. Кронштейны
3. Винт
4. Приборная панель или консоль

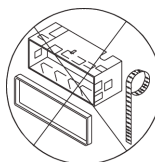

### Примечание:

Обрамление, защелки и установочная рама не используются при этом методе установки.

## Снятие передней панели

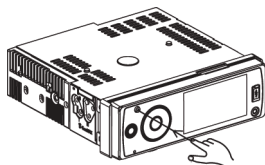

1. Для снятия передней панели нажмите кнопку .
2. Прижмите панель вправо по горизонтали и снимите потянув за ее левый край.
3. Храните панель в специальном футляре.

## Установка передней панели

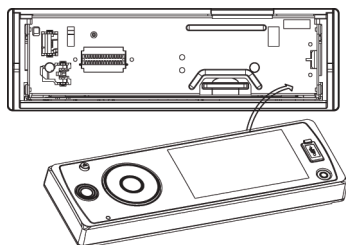

Установите в ресивер сначала правый край передней панели (как показано на рисунке), а затем нажмите на ее левый край до фиксации панели в ресивере.

# РУКОВОДСТВО ПО ЭКСПЛУАТАЦИИ

## ПОДСОЕДИНЕНИЯ

При подключении устройства обязательно следуйте приведенному ниже руководству по подсоединению проводов.

Во избежание короткого замыкания или возгорания изолируйте все оголенные части проводов и неиспользуемые аудио и видео провода.

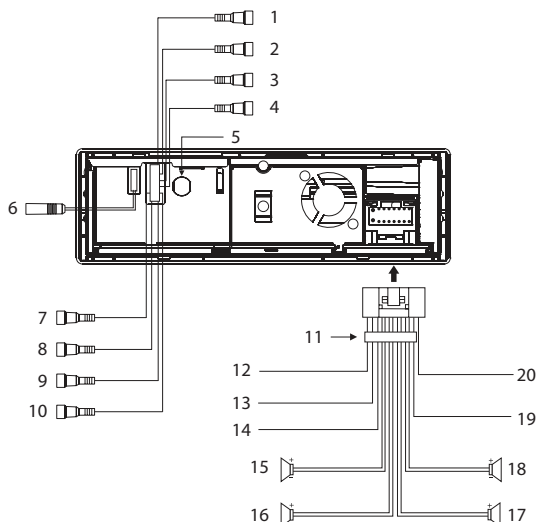

- |  |  |
|--|--|
| 1) Тыловой левый RCA выход (Белый)               | 13) Масса (-) (Черный)                                     |
| 2) Тыловой правый RCA выход (Красный)            | 14) Зажигание (+) (Красный)                                |
| 3) Фронтальный левый RCA выход (Белый)           | 15) Фронтальный левый динамик (Белый, Белый/Черный)        |
| 4) Фронтальный правый RCA выход (Красный)        | 16) Тыловой левый динамик (Зеленый, Зеленый/Черный)        |
| 5) Разъем для ТВ антенны                         | 17) Тыловой правый динамик (Фиолетовый, Фиолетовый/Черный) |
| 6) Разъем для радио антенны                      | 18) Фронтальный правый динамик (Серый, Серый/Черный)       |
| 7) Коаксиальный цифровой аудио выход (Оранжевый) | 19) Питание антенны (Синий)*                               |
| 8) Выход на сабвуфер (Зеленый)                   | 20) Провод стояночного тормоза (Розовый/Черный)            |
| 9) Видео выход (Желтый)                          |  |
| 10) Видео выход (Желтый)                         |  |
| 11) ISO разъем                                   |  |
| 12) Аккумулятор (+) (Желтый)                     |  |

\* Изолировать, если не используется

## Подсоединение провода стояночного тормоза к встроенной системе

### стояночного тормоза автомобиля

Провод стояночного тормоза должен быть подсоединен к встроенной системе стояночного тормоза автомобиля. При этом просмотр видео изображения на дисплее возможен только после остановки автомобиля. Иначе, на дисплее появится надпись «DISABLED WHILE DRIVING», сообщающая о невозможности просмотра изображения во время движения автомобиля.

#### Примечание:

В режиме работы радио или воспроизведения аудио записей с диска на дисплее будут отображаться меню режимов, даже если стояночный тормоз не активирован.

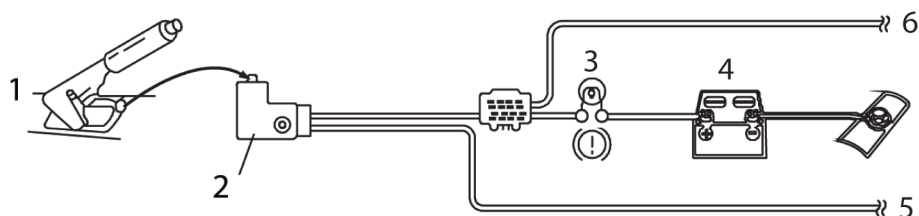

- 1) Стояночный тормоз
- 2) Выключатель (активация) стояночного тормоза (внутри автомобиля)
- 3) Индикатор (лампочка) стояночного тормоза.
- 4) Автомобильный аккумулятор.
- 5) К металлическому основанию или к корпусу автомобиля
- 6) Провод к стояночному тормозу от проигрывателя (Розовый/Черный)

# РУКОВОДСТВО ПО ЭКСПЛУАТАЦИИ

## КНОПКИ УПРАВЛЕНИЯ ПРОИГРЫВАТЕЛЕМ

### ПЕРЕДНЯЯ ПАНЕЛЬ

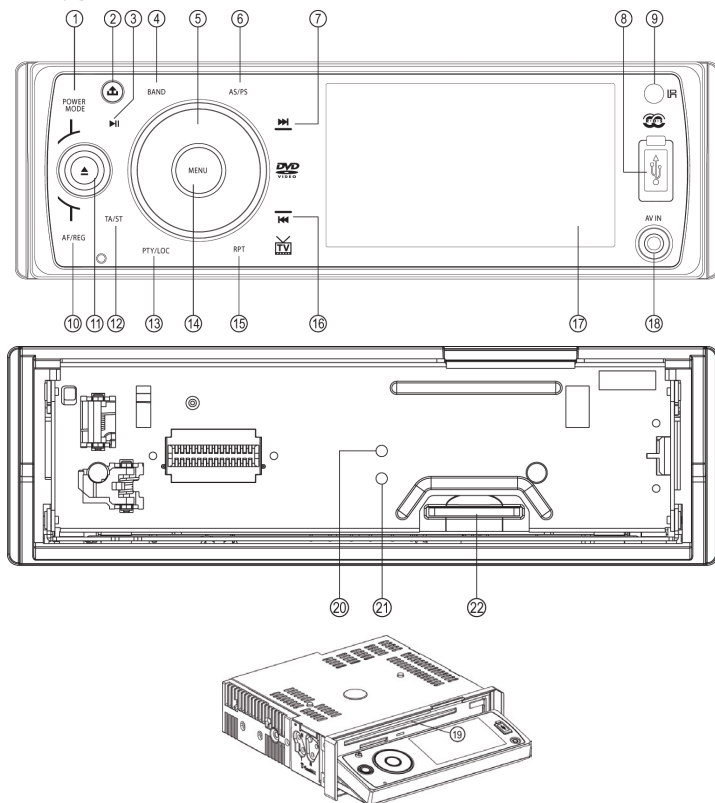

1. Кнопка включения/выключения проигрывателя / Выбор режима работы проигрывателя
2. Кнопка снятия передней панели
3. Кнопка начала воспроизведения/временной приостановки воспроизведения
4. Кнопка выбора частотного диапазона
5. Сенсорный регулятор уровня громкости
6. Кнопка автоматического сканирования радиостанций
7. Кнопка быстрого перехода в прямом направлении
8. USB-вход
9. ИК приемник сигналов дистанционного управления
10. Кнопка активации альтернативных частот / поиска региональных программ
11. Кнопка извлечения диска
12. Кнопка поиска информации о дорожном движении / переключения режима Mono/Сtereo
13. Кнопка поиска станций по типу программ / приема Local/Distance
14. Кнопка вывода на экран меню настройки
15. Кнопка повторного воспроизведения
16. Кнопка быстрого перехода в обратном направлении
17. 3,5" ЖК экран
18. Аудио/видео вход
19. Окно для загрузки диска
20. Индикаторный светодиод
21. Кнопка инициализации системы
22. Разъем для карты SD/MMC

## ПУЛЬТ ДУ

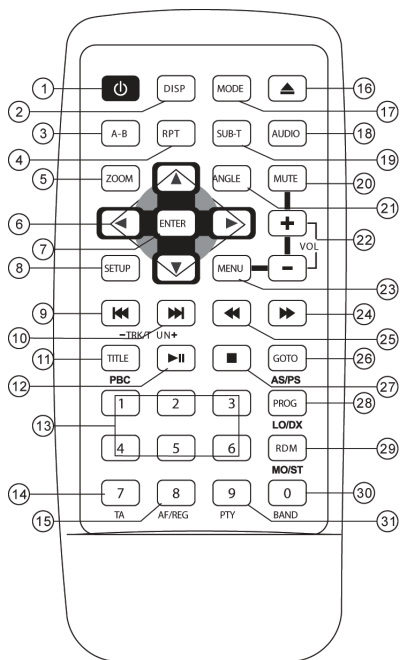

1. PWR  $\Phi$  Кнопка включения (выключения) аппарата
2. DISP Кнопка вывода на дисплей информации диска / индикации часов
3. A-B Кнопка выбора отрезка воспроизведения
4. RPT Кнопка повторного воспроизведения
5. ZOOM Кнопка изменения масштаба изображения
6.  $\blacktriangle$   $\blacktriangleright$   $\blacktriangleleft$  Кнопки перемещения по меню
7. ENTER Кнопка подтверждения выбора
8. SETUP Кнопка вывода меню настроек
9.  $\lll$  Кнопка ускоренного воспроизведения в обратном направлении/поиска/перехода к предыдущему Треку
10.  $\ggg$  Кнопка ускоренного воспроизведения в прямом направлении/поиска/перехода к последующему Треку
11. TITLE Кнопка доступа к меню названий
12.  $\parallel$  Кнопка начала воспроизведения/временной приостановки воспроизведения
13. 0-6 Кнопки с цифрами
14. Кнопка поиска информации о дорожном движении
15. Кнопка активации альтернативных частот / поиска региональных программ
16.  $\blacktriangle$  Кнопка извлечения диска
17. MODE Выбор режима работы проигрывателя
18. AUDIO Кнопка выбора языка звукового сопровождения
19. SUB-T Кнопка выбора субтитров
20. MUTE Кнопка выключения звука
21. ANGLE Кнопка выбора ракурса просмотра изображения
22. VOL +/- Кнопки регулировки громкости
23. MENU Кнопка вызова меню
24.  $\ggg$  Кнопка быстрого перехода в прямом направлении
25.  $\lll$  Кнопка быстрого перехода в обратном направлении
26. GOTO (AS/PS) Кнопка перехода к выбранному номеру / автоматического сканирования радиостанций
27.  $\blacksquare$  Кнопка остановки воспроизведения
28. PROG (LOC/DX) Кнопка программирования воспроизведения / активации режима приема Local/Distance)
29. RDM Кнопка воспроизведения в произвольном порядке
28. «0» (BAND) Кнопка с цифрой «0» / выбора частотного диапазона
29. Кнопка поиска станций по типу программ

# РУКОВОДСТВО ПО ЭКСПЛУАТАЦИИ

---

## **Примечание:**

Перед началом использования пульта ДУ снимите защитную пленку с верхней части пульта ДУ. Пульт ДУ устойчиво работает в зоне прямой видимости на расстоянии до 2 метров от проигрывателя.

Избегайте попадания прямых солнечных лучей на ИК приемник передней панели проигрывателя. Пульт ДУ устойчиво работает в зоне отклонений луча до 30° в сторону от центральной оси.

Для длительной и безотказной эксплуатации пульта ДУ и во избежание механических ошибок, неполадок во время эксплуатации пульта ДУ и снижения срока службы элементов питания, следуйте рекомендациям:

Оберегайте пульт ДУ от каких-либо повреждений.

Не храните пульт ДУ в кармане брюк.

Не храните пульт ДУ рядом с пищей, во влажных и пыльных местах.

Не подвергайте пульт ДУ воздействию прямых солнечных лучей.

## **Замена элемента питания**

Тип батареи: литиевая батарея таблеточного типа CR2025 (3В).

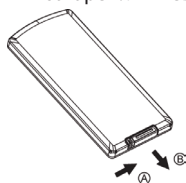

1. Выдвиньте пенал для батареи, нажав на защелку.

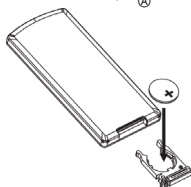

2. Установите круглую батарейку в пенал знаком (+) вверх.

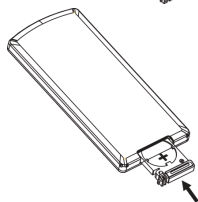

3. Задвиньте пенал для батареи обратно.

## ОСНОВНЫЕ ОПЕРАЦИИ

### Инициализация системы

При первом включении ресивера, после замены аккумулятора в автомобиле или после завершения всех соединений обязательно необходимо инициализировать систему.

1. Выключите проигрыватель.
2. Нажмите кнопку снятия передней панели, затем нажмите кнопку RESET при помощи шариковой ручки или любого другого предмета с заостренным концом.

### Включение / Выключение ресивера

Для включения ресивера нажмите любую кнопку, кроме кнопок REL и ▲, или установите USB устройство в соответствующий разъем.

Для выключения аппарата повторно нажмите и удерживайте кнопку PWR.

### Регулировка громкости

При помощи регулятора VOL на передней панели или кнопок VOL -/+ на пульте ДУ настройте желаемый уровень громкости.

### Индикаторный светодиод

Этот светодиод начинает мигать красным цветом при снятии передней панели.

### Функция ESP (электронный антишок)

Данная функция необходима во время движения автомобиля по неровной дороге. Время ESP зависит от формата текущего диска:

- Во время режима воспроизведения DVD: 4 секунды
- Во время режима воспроизведения CD, VCD: 15 секунд
- Во время режима воспроизведения MP3, WMA: 50 секунд

### Выключение звука

Для выключения звука необходимо нажать кнопку MUTE. Для возврата к предыдущему уровню громкости повторно нажмите эту же кнопку.

### Выбор режима работы ресивера

При каждом последовательном нажатии на кнопку MODE режимы работы проигрывателя будут изменяться циклично в следующей последовательности:

**DISC (если диск установлен) – USB (если USB носитель установлен) – SD/MMC (если SD/MMC носитель установлен) – TV – AV IN – TUNER**



# РУКОВОДСТВО ПО ЭКСПЛУАТАЦИИ

## Функция запоминания момента остановки

- Во время работы режима воспроизведения диска, USB, SD/MMC носителя нажмите и удерживайте кнопку PWR для выключения устройства, затем нажмите эту кнопку еще раз для включения устройства. Устройство начнет воспроизведение с момента остановки.
- Во время работы режима воспроизведения диска, USB, SD/MMC носителя для перехода к последующему режиму работы проигрывателя нажмите кнопку MODE. Если потом вернуться к режиму воспроизведения, который был прерван, то устройство начнет воспроизведение с момента остановки.

## УПРАВЛЕНИЕ РАДИОПРИЕМНИКОМ

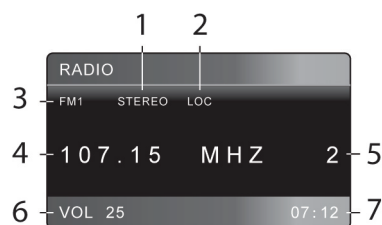

1. Индикатор режима приема радиостанций
2. Индикатор текущего режима вещания
3. Индикатор текущего диапазона
4. Индикатор текущей частоты
5. Индикатор номера радиостанции в памяти приемника
6. Индикатор текущего уровня громкости
7. Индикатор текущего времени

### Переключение диапазонов

Используйте кнопку BAND для выбора желаемого частотного диапазона:

**FM1 - FM2 - FM3 - MW1 - MW2**

### Автоматическая/Ручная настройка

Автоматическая настройка

Нажмите кнопку ►► ◀◀, чтобы начать автоматический режим настройки в прямом/обратном направлении. Приемник автоматически настроится на частоты первых 6 наиболее сильных станций в выбранном частотном диапазоне и запомнит их под номерами 1-6.

Для перехода в ручной режим настройки нажмите и удерживайте кнопки ►► ◀◀, пока на дисплее не появится надпись «MANU».

### Ручная настройка

Последовательно нажимайте кнопку ►►/◀◀ для поиска радиостанций в прямом/обратном направлении. Для ускоренного перехода к последующей частоте поиска нажмите и удерживайте кнопку ►►/◀◀.

Если кнопки ►►/◀◀ не были задействованы в течение 5-ти секунд, то устройство перейдет в автоматический режим настройки. При этом надпись «MANU» исчезнет с дисплея.

## **Моно/Сtereo Режим (MO/ST)**

Прием радиостанции происходит в стерео режиме. Но, если качество приема ухудшается, то вы можете переключить в моно режим.

Для выбора вещания в Stereo или Моно режиме используйте короткое нажатие кнопок ST на передней панели или MO/ST на пульте ДУ

## **Режим Local/Distant**

Режим Local - Приемник будет настраиваться только на радиостанции с сильным сигналом.

Режим Distant - Приемник будет настраиваться на все радиостанции, в том числе – со слабым сигналом.

Для выбора режима нажмите и удерживайте кнопку ST/LOC на передней панели или коротко нажмите LO/DX на пульте ДУ

## **Запоминание (запись в память ресивера)/Выбор станции**

В памяти устройства может быть сохранено до 30 станций (18 станций в FM диапазоне, 12 станций в AM диапазоне).

Запоминание станций

- Выберите необходимый диапазон вещания (при необходимости).
- При помощи кнопок ►► ◀◀ включите автоматический/ручной режим настройки.
- Нажмите и удерживайте не менее 2-х секунд одну из кнопок с цифрами 1 – 6 пульта ДУ, чтобы сохранить выбранную станцию под необходимым номером.

## **Выбор станции**

- Выберите необходимый диапазон вещания (при необходимости).
- Коротко нажмите на кнопку 1 – 6 пульта ДУ, чтобы вызвать станцию, ранее внесенную вами в память аппарата.

## **Сканирование запомненных станций/автоматическая настройка**

*Автоматическая настройка станций*

Нажмите и удерживайте кнопку AS/PS более 2-х секунд. Приемник автоматически настроится на частоты первых 6 наиболее сильных станций в выбранном частотном диапазоне и запомнит их под номерами 1-6.

*Сканирование станций*

Короткое нажатие кнопки AS/PS включает сканирование станций. Устройство начнет проигрывание каждой станции (первые несколько секунд), после чего произойдет автоматический переход к следующей. При этом на дисплее отображается номер текущей станции. Для продолжения прослушивания текущей сканированной станции нажмите кнопку AS/PS.

## **ФУНКЦИЯ RDS (Система передачи данных радиовещательными станциями)**

Коротко нажмите кнопку AF/REG, чтобы включить/выключить прием RDS информации.

При включенном режиме RDS на дисплее появится индикатор AF.

При приеме RDS станции на дисплее появится ее наименование.

Индикатор AF начнет мигать, если уровень приема сигнала ухудшается.

Индикатор ALARM появится на дисплее при получении сигнала экстренного радиовещания. Если громкость установлена на минимальном уровне, то устройство автоматически перейдет на тот уровень громкости, который установлен в настройках.

## **Функция AF (Поиск альтернативных частот)**

Коротко нажмите кнопку AF, чтобы включить/выключить режим приема альтернативных частот. Символ «AF» на дисплее отражает текущее состояние:

Символ выключен – функция AF отключена.

Символ включен – функция AF включена и получены RDS данные от принимаемой радиостанции.

Символ мигает – функция AF включена, но RDS данные от принимаемой радиостанции не получены.

При слабом сигнале функция AF позволяет приемнику настраиваться на другие станции с тем же идентификационным кодом, что и текущая станция, но с более сильным сигналом. При включенном режиме AF радиоприемник постоянно проверяет уровень сигнала на всех частотах, на которых может транслироваться текущая программа. Если на другой частоте вещания уровень сигнала превысит текущее значение, радиоприемник автоматически перестроится на новую частоту. При включенном режиме AF функция Автоматической настройки будет настраиваться только на станции, передающие данные RDS.

## **Прием региональных станций**

Нажмите и удерживайте кнопку AF/REG в течение 2-х секунд, чтобы включить/выключить функцию приема региональных станций.

Некоторые станции настраиваются на региональное вещание автоматически.

REG ON При включенном режиме REG поиск региональных станций не осуществляется.

REG OFF При выключенном режиме REG прием региональных станций осуществляется.

## Трансляция информации о дорожном движении

Коротко нажмите кнопку TA, чтобы включить/выключить поиск станций, транслирующих информацию о дорожном движении (On/Off).

При включенном режиме TA происходит прием станций, транслирующих информацию о дорожном движении:

В режиме TA все объявления будут прерывать воспроизведение DVD (CD/MPEG/MP3) диска, USB/SD/ MMC носителя и AV IN оборудования.

Автоматическое включение вещания TA информации во время режима ожидания и при выключенном звуке.

После завершения передачи TA информации устройство вернется к предыдущему режиму воспроизведения.

Если уровень громкости ниже уровня слышимости, то уровень громкости увеличится.

При включенном режиме трансляции информации о дорожном движении появится индикатор TA.

При приеме программы о дорожном движении появится индикация TP.

Если вы не хотите прослушивать блок информации о дорожном движении, то вы можете пропустить сообщение, не выключая режим TA, нажав на кнопку TA.

## PTY (Поиск станции по типу программ)

Коротко нажмите кнопку PTY для выбора желаемого типа программ. На дисплее появится следующее изображение:

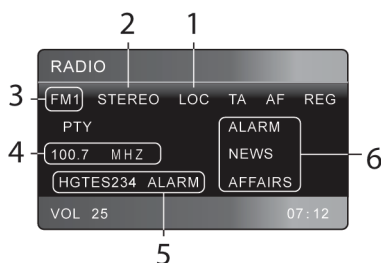

- 1) Индикатор текущего режима настройки на радиостанции (с сильным или слабым сигналом).
- 2) Индикатор текущего режима звучания (моно - стерео).
- 3) Индикатор текущего диапазона вещания.
- 4) Индикатор текущей частоты вещания.
- 5) Название текущей PTY информации.
- 6) Список программ.

Нажмите кнопку **►►◄◄** на передней панели или **▲▼** на пульте ДУ, чтобы выбрать необходимый тип программы:

**NEWS – AFFAIRS – INFO – SPORT – EDUCATE – DRAMA – CULTURE – SCIENCE – VARIED – POP M – ROCK M – EASY M – LIGHT M – CLASSICS – OTHER M – WEATHER – FINANCE – CHILDREN – SOCIAL – RELIGION – PHONE IN – TRAVEL – LEISURE – JAZZ – COUNTRY M – NATION M – OLDIES – FOLK M – DOCUMENT – TEST – ALARM – NEWS**

Устройство начнет поиск соответствующей PTY информации автоматически. После того как выбранный тип программы найден, система завершит поиск. Если выбранный тип программы не найден, система выйдет из режима поиска станции по типу программы и вернется к предыдущему режиму воспроизведения. Во время поиска выбранной PTY информации нажмите любую кнопку, чтобы остановить поиск.

# РУКОВОДСТВО ПО ЭКСПЛУАТАЦИИ

## МЕНЮ НАСТРОЕК АППАРАТА

Меню содержит установки основных параметров, их возможные значения и позволяет вести настройку этих параметров.

1. Для вывода на дисплей Меню нажмите кнопку MENU на передней панели или на пульте ДУ.
2. При помощи кнопок ►► ◀◀ на передней панели или кнопок перемещения ▲ ▼ ◀ ▶ на пульте ДУ выберите желаемый параметр настройки:  
AUDIO – Настройки звука  
PICTURE – Настройки изображения  
SETUP – Меню установок
3. Нажмите кнопку MENU на передней панели или кнопку ENTER на пульте ДУ для подтверждения выбора.
4. Используя регулятор VOL, на передней панели, или нажимая кнопки VOL -/+ на пульте ДУ выполните настройки выбранного параметра
5. При необходимости настройки других параметров повторите шаги 2 – 4.
6. Нажмите кнопку MODE на передней панели устройства или ZOOM на пульте ДУ для возврата к предыдущему меню.
7. Для завершения настройки нажмите кнопку MENU на передней панели или на пульте ДУ.

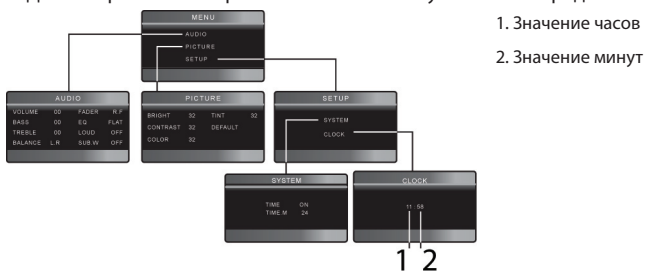

## Настройки звука AUDIO MENU

AUDIO			
VOLUME	00	FADER	R.F
BASS	00	EQ	FLAT
TREBLE	00	LOUD	OFF
BALANCE	L.R	SUB.W	OFF

1. При помощи кнопок ►► ◀◀ на передней панели или кнопок перемещения по меню ▲▼◀▶ на пульте ДУ выберите необходимый параметр настройки.

2. Для настройки выбранного параметра используйте регулятор VOL на передней панели или кнопки VOL +/- на пульте ДУ

Volume – установка уровня громкости от 0 до 63.

Bass – установка тембра низких частот от -7 до +7.

Treble – установка тембра высоких частот от -7 до +7.

Balance – установка баланса между левыми и правыми громкоговорителями от 15L до 15R.

Fader – установка баланса между передними и задними громкоговорителями от 15 R до 15 F.

EQ – переключение характеристик тембра: FLAT– CLAS – POP – ROCK.

Loudness – включение/выключение тонкомпенсации. Эта функция позволяет улучшить качество звучания на малой громкости.

Sub-woofer – включение/выключение сабвуфера. Проигрыватель имеет отдельный линейный выход на сабвуфер. Для улучшения качества звучания вы можете подсоединить вашу автомобильную аудио систему (сабвуфер) с усилителем мощности.

## Настройки изображения PICTURE MENU

PICTURE			
BRIGHT	32	TINT	32
CONTRAST	32	DEFAULT	
COLOR	32		

1. При помощи кнопок ►► ◀◀ на передней панели или кнопок перемещения по меню ▲▼►◀ на пульте ДУ выберите необходимый параметр настройки.

2. Для настройки выбранного параметра используйте регулятор VOL на передней панели или кнопки VOL +/- на пульте ДУ.

BRIGHT – установка уровня яркости от 0 до 63.

CONTRAST – установка уровня контрастности от 0 до 63.

COLOR – установка уровня цветности от 0 до 63.

TINT – установка цветового тона от 0 до 63.

DEFAULT – возвращение к заводским настройкам.

## Меню Установок SETUP MENU

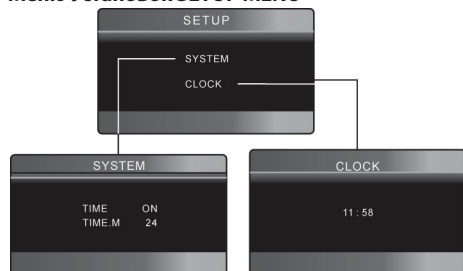

1. Нажмите кнопку ►► ◀◀ на передней панели или кнопку перемещения по меню ▲▼►◀ на пульте ДУ, чтобы выбрать режим установок.

2. Для настройки выбранного параметра используйте регулятор уровня громкости на передней панели или кнопки VOL +/- на пульте ДУ.

TIME: ON/OFF

Включение/выключение функции отображения часов на дисплее.

TIME.M

Выбор формата времени – 12/24.

CLOCK

Выберите этот параметр, чтобы установить значение часов и минут.

# РУКОВОДСТВО ПО ЭКСПЛУАТАЦИИ

1. Нажмите кнопку ►► ◀◀ на передней панели или кнопку перемещения по меню ▲▼►◀ на пульте ДУ, чтобы выбрать параметр настройки значения часов или минут.
2. Для настройки выбранного параметра используйте регулятор уровня громкости на передней панели или кнопки ▲▼ на пульте ДУ.

## УПРАВЛЕНИЕ CD ПРОИГРЫВАТЕЛЕМ

### Загрузка/Выгрузка диска

1. Нажмите кнопку ▲ для откидывания передней панели. Вставьте диск в окно для загрузки диска этикеткой вверх. Устройство закроет переднюю панель и начнет воспроизведение автоматически.
2. Для извлечения диска нажмите кнопку ▲.

### Выбор режима воспроизведения

При необходимости нажмите кнопку MODE, чтобы выбрать режим воспроизведения диска.

### Вывод на дисплей информации

Если в проигрывателе установлен DVD диск, то нажмите и удерживайте кнопку SUB-T, при этом на дисплее появится следующее изображение:



Если в проигрывателе CD/MP3/WMA/JPEG/MPEG4 диск, то на дисплее появится следующее изображение:

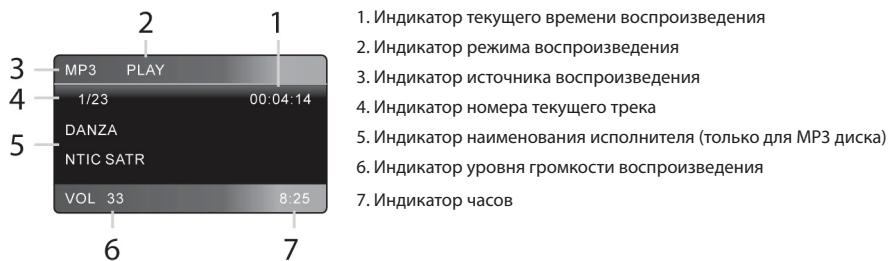

Нажмите кнопку DISP, на дисплее появится следующее изображение:

## Для MP3/JPEG/MPEG4 режима воспроизведения

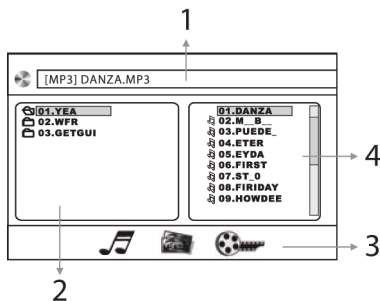

1. Информация о названии композиции и наименовании исполнителя
2. Список папок
3. Индикаторы типа воспроизводимого файла
4. Список файлов

С помощью кнопок перемещения  $\blacktriangle$   $\blacktriangledown$   $\blacktriangleleft$   $\blacktriangleright$  выберите желаемый файл или папку. Для подтверждения нажмите кнопку ENTER. Если вы выберите необходимый файл, то устройство начнет его воспроизведение автоматически. Если вы выберете папку, то на дисплее появится список файлов для выбора.

## Для CD режима воспроизведения

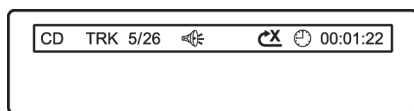

Выбор последующего (предыдущего) трека

Нажмите кнопки  $\blacktriangleright/\blacktriangleleft$  на передней панели, чтобы перейти к последующему треку или вернуться к предыдущему.

## Ускоренное воспроизведение в прямом и обратном направлении

Последовательно нажимайте и удерживайте кнопку  $\blacktriangleright/\blacktriangleleft$  на передней панели или нажмите кнопку  $\blacktriangleright/\blacktriangleleft$  на пульте ДУ для ускоренного воспроизведения в прямом/обратном порядке. Режим настройки изменится в следующей последовательности:

Ускоренное воспроизведение в прямом порядке: **2X – 4X – 8X – 20X – PLAY**

Ускоренное воспроизведение в обратном порядке: **2X – 4X – 8X – 20X – PLAY**

Во время режима ускоренного воспроизведения в прямом/обратном порядке нажмите кнопку  $\blacktriangleright/\blacktriangleleft$  на передней панели или пульте ДУ для возврата к нормальному воспроизведению.

## Временная приостановка воспроизведения

Нажмите кнопку  $\blacktriangleright/\blacktriangleleft$  на передней панели или пульте ДУ для временной приостановки воспроизведения. Для возобновления воспроизведения нажмите эту кнопку еще раз.

## Остановка воспроизведения

Коротко нажмите кнопку  $\blacksquare$  на пульте ДУ для остановки воспроизведения диска

Для возобновления воспроизведения нажмите кнопку  $\blacktriangleright/\blacktriangleleft$ .



# РУКОВОДСТВО ПО ЭКСПЛУАТАЦИИ

---

Нажмите кнопку ■ два раза для окончательной остановки воспроизведения, при этом после нажатия на кнопку ►|| аппарат начнет воспроизведение с первого трека.

## Повторное воспроизведение

Данная функция позволяет начать повторное воспроизведение всего диска, трека или директории.

1. Во время воспроизведения последовательно нажимайте кнопку RPT на передней панели или пульте ДУ для выбора необходимого режима повторного воспроизведения.

2. Во время воспроизведения разного типа диска при нажатии на кнопку RPT происходит переключение соответствующих режимов повторного воспроизведения:

*CD/VCD/SVCD диск*

При каждом последовательном нажатии на кнопку RPT режимы изменяются в следующем порядке:

**REP 1 – REP ALL – REP OFF**

*MP3 диск*

При каждом последовательном нажатии на кнопку RPT режимы изменяются в следующем порядке:

**REP 1 – REP DIR – REP ALL – REP OFF**

*DVD диск*

При каждом последовательном нажатии на кнопку REPEAT режимы изменяются в следующем порядке:

**REP CHAPTER – REP TITLE – REP OFF**

### Примечание:

*REP 1 – повторное воспроизведение одного трека.*

*REP DIR – повторное воспроизведение треков (файлов), содержащиеся в одной папке.*

*REP CHAPTER – повторное воспроизведение Главы.*

*REP TITLE – повторное воспроизведение Названия.*

*REP ALL – повторное воспроизведение всего диска.*

*REP OFF – выключение режима повторного воспроизведения, возврат к нормальному режиму воспроизведения.*

### Примечание:

- Функции повторного воспроизведения не доступны для формата VCD 2.0 (при включенной функции RVC).

- Для того чтобы наблюдать на экране дисплея включаемый режим повтора, для CD/MP-3 записей и дисков со сложной структурой, необходимо нажать кнопку "DISP" на пульте ДУ или передней панели проигрывателя.

## Повторное воспроизведение выбранного фрагмента

Режим повторного воспроизведения выбранного фрагмента включается кнопкой A-B на пульте ДУ. Начало фрагмента маркируется как «А», конец – как «В».

1. Во время воспроизведения нажмите кнопку A-B в начале выбранного фрагмента. На дисплее появится следующая надпись: REPEAT A-.

2. В режиме воспроизведения нажмите кнопку A-B в конце выбранного фрагмента. На дисплее появится следующая надпись: REPEAT A-B.

Для отмены данной функции нажмите кнопку A-B третий раз. Проигрыватель начнет нормальное воспроизведение диска. На дисплее появится следующая надпись: REPEAT CANCEL.

Для того чтобы наблюдать на экране дисплея включаемый режим, для CD/MP-3 записей и дисков со сложной структурой, необходимо нажать кнопку "DISP" на пульте ДУ или передней панели проигрывателя.

## Воспроизведение дорожек в произвольном порядке

Нажмите кнопку RDM на пульте ДУ для активации режима воспроизведения в случайном порядке. Для отмены этой функции нажмите эту кнопку еще раз.

## Вывод на экран меню диска

Если текущий диск содержит Меню, то вы можете вывести меню диска на дисплей.

1. Для вызова на экран списка Названий или Меню диска нажмите кнопку TITLE/PBC на пульте ДУ.

2. При помощи кнопок перемещения ▲▼◀▶ на пульте ДУ выберите желаемую отрывок (параметр) для воспроизведения. Затем нажмите кнопку ENTER для подтверждения.

### **Примечание:**

*Для выбора отрывков (параметров) в меню некоторых дисков вы можете использовать кнопки с цифрами на пульте ДУ.*

## Выбор языка субтитров

Некоторые DVD диски могут содержать один или несколько языков субтитров. Во время воспроизведения пользователь может включить/выключить вывод языка субтитров.

При каждом нажатии кнопки SUB-T происходит последовательное переключение языков субтитров.

### **Примечание:**

*Выбор языка субтитров во время воспроизведения возможен не для всех дисков. В этом случае, пользователь может выбрать язык из Меню DVD диска.*

*После выбора субтитров возможна небольшая пауза перед началом воспроизведения.*

*Во время воспроизведения некоторых DVD дисков функция вывода субтитров активируется автоматически, даже если эта функция выключена в настройках устройства.*

*Количество языков субтитров зависит от числа записанных с конкретным фильмом на диске.*

# РУКОВОДСТВО ПО ЭКСПЛУАТАЦИИ

## Выбор языка звукового сопровождения

### DVD диск

Данная функция позволяет выбирать язык звукового сопровождения.

Во время воспроизведения каждое последовательное нажатие кнопки AUDIO позволяет изменять языки звукового сопровождения.

### Примечание:

*Количество языков зависит от числа записанных с конкретным фильмом, на диске.*

*Некоторые DVD диски содержат только один язык звукового сопровождения.*

*Выбор языка звукового сопровождения во время воспроизведения возможен не для всех дисков. В этом случае, пользователь может выбрать язык из Меню DVD диска.*

### VCD/SVCD диск

Во время воспроизведения VCD/SVCD дисков, которые содержат несколько аудио каналов, вы можете выбрать желаемый звуковой канал.

Каждый раз при нажатии кнопки AUDIO во время воспроизведения режимы сопровождения изменяются в следующем порядке:

STEREO – воспроизведение левого и правого аудио канала

MONO L – воспроизведение только левого аудио канала

MONO R – воспроизведение только правого аудио канала

### Примечание:

*Некоторые DVD диски содержат только один вариант воспроизведения.*

## Выбор ракурса изображения

Данная функция позволяет просматривать одну и ту же сцену с различных ракурсов (записанную с нескольких камер).

При воспроизведении DVD диска несколько раз нажмите кнопку ANGLE. Режимы изменяются в следующем порядке:

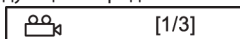

Например: если запись произведена с трех камер.

При каждом нажатии этой кнопки происходит переход между ракурсами изображения.

### Примечание:

*Иногда устройство автоматически запрашивает изменение ракурса изображения.*

*В зависимости от диска существует 2 типа смены ракурса изображения:*

1. *Seamless – Плавный переход от одного ракурса изображения к другому.*

2. *Non-seamless – При активации функции выбора ракурса изображения сначала на дисплее появится стоп-кадр текущего изображения, затем изображение следующего ракурса.*

*Количество ракурсов изображения соответствует числу записанных с данным фильмом на диске.*

*Данная функция работает только при воспроизведении тех DVD дисков, на которых есть записанные сцены с разных камер.*

## Изменение масштаба изображения

При каждом последовательном нажатии кнопки ZOOM, размер изображения увеличивается/уменьшается в следующей последовательности.

**ZOOM 2 – ZOOM 3 – ZOOM 4 – ZOOM ½ – ZOOM 1/3 – ZOOM ¼ – ZOOM OFF**

Во время режима изменения масштаба пользователь может перемещаться по увеличенному изображению при помощи кнопок ▲▼◀▶.

## Воспроизведение в заданном порядке

Во время воспроизведения диска нажмите кнопку PROG для активации функции воспроизведения в заданном порядке.

VCD/SVCD/CD диск

PROGRAM			
1 [ ]	5 [ ]	9 [ ]	13 [ ]
2 [ ]	6 [ ]	10 [ ]	14 [ ]
3 [ ]	7 [ ]	11 [ ]	15 [ ]
4 [ ]	8 [ ]	12 [ ]	16 [ ]
PLAY		CLEAR	

DVD/MP3/MPEG4 диск

PROGRAM			
T	C	T	C
1---	5---	9---	13---
2---	6---	10---	14---
3---	7---	11---	15---
4---	8---	12---	16---
PLAY		CLEAR	

1. При помощи кнопок перемещения ▲▼◀▶ выберите желаемый параметр для настройки. Выбранный параметр окрасится в светлый цвет.
2. При помощи кнопок с цифрами (0 - 9) на пульте ДУ введите номер звуковой дорожки.
3. При помощи кнопок перемещения ▲▼◀▶ выберите команду PLAY и нажмите кнопку ENTER для подтверждения начала воспроизведения в заданном порядке.

# РУКОВОДСТВО ПО ЭКСПЛУАТАЦИИ

## Вывод на дисплей информации

Во время воспроизведения нажмите и удерживайте кнопку SUB-T в течение нескольких секунд, на дисплее появится информация о текущем диске.

*DVD диск*

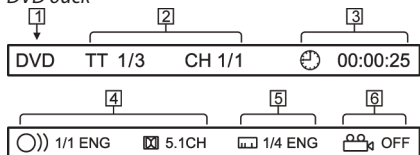

*CD/MP3/VCD/JPEG диск*

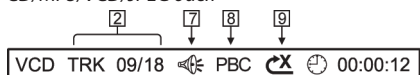

Обозначения:

1. Тип диска

2. Информация о текущем воспроизведении

TT 1/3: Номер текущего Названия/Общее количество Названий

CH 1/1: Номер текущей Главы/Общее количество Глав

TRK 9/18: Номер текущего Трека/Общее количество Треков

3. Индикация времени:

: Общее время воспроизведения диска

: Оставшееся время воспроизведения диска

T: Общее время воспроизведения Названия

T-: Оставшееся время воспроизведения Названия

C: Общее время воспроизведения Главы

C-: Оставшееся время воспроизведения Главы

4. Индикатор языка звукового сопровождения или аудио канала

5. Индикатор языка субтитров

6. Индикатор ракурса изображения

7. Индикатор мгновенного выключения звука

8. Индикатор функции PBC (только для VCD дисков, поддерживающие функцию управления воспроизведением)

9. Индикатор повторного воспроизведения

: повторное воспроизведение одного трека

: повторное воспроизведение одной директории

: повторное воспроизведение диска

: выход из режима повторного воспроизведения

## Воспроизведение с заданного момента

Нажмите кнопку GOTO (8) для вывода на дисплей следующей информации:

DVD диск

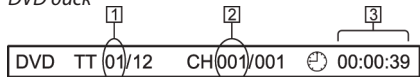

VCD/CD/MP3 диск



*Поиск Названия/Главы/Трека*

1. При помощи кнопок ▲▼◀▶ выберите параметр «1» (Номер Трека), «2» (Номер Главы) или «4» (Номер Трека на VCD диске).
2. При помощи кнопок с цифрами введите желаемый номер Названия/Главы/Трека для подтверждения нажмите кнопку ENTER.

*Выбор момента начала воспроизведения*

1. При помощи кнопок ▲▼◀▶ выберите параметр «3» (Индикатор времени).
2. При помощи кнопок с цифрами введите желаемое полное время воспроизведения текущего Названия/Диска, для подтверждения нажмите кнопку ENTER.

## Воспроизведение дисков, содержащих файлы разных типов

После того, как диск с записями MP3/MPEG4/JPEG установлен в окно для загрузки диска, на дисплее появится следующее изображение:

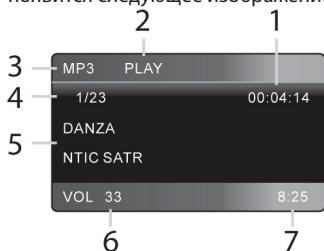

1. Индикатор текущего времени воспроизведения
2. Индикатор режима воспроизведения
3. Индикатор типа воспроизводимого файла
4. Индикатор номера текущего трека
5. Наименование исполнителя и композиции
6. Индикатор уровня громкости
7. Индикатор часов

# РУКОВОДСТВО ПО ЭКСПЛУАТАЦИИ

Нажмите кнопку TITLE на пульте ДУ для выбора источника воспроизведения. Нажмите кнопку DISP на пульте ДУ для вывода на дисплей следующей информации:

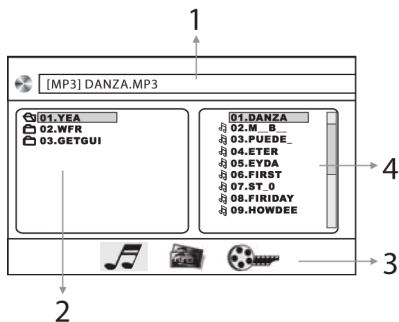

1. Информация о текущем названии композиции и исполнителя
2. Список папок
3. Иконки для выбора типов файлов к просмотру/воспроизведению.
4. Список файлов

При помощи кнопок перемещения ▲▼◀▶ и ENTER выберите тип воспроизводимых файлов.

Для переключения между типами файлов также используйте кнопку TITLE.

Обозначения:



Иконка режима воспроизведения аудио информации



Иконка режима воспроизведения цифровых изображений



Иконка режима воспроизведения видео изображений

Нажмите кнопку ■ (STOP) для возврата к главному меню.

## УПРАВЛЕНИЕ USB УСТРОЙСТВОМ

На съемной передней панели данного устройства расположен USB порт, в который устанавливается USB устройство. После установки USB носителя начнется распознавание сохраненных MP3/WMA файлов, затем начнется их воспроизведение.

Если пользователь установит диск в окно для загрузки диска или SD/MMC карту памяти в соответствующий разъем на передней панели во время распознавания USB информации, то DVD проигрыватель начнет воспроизведение диска. Нажмите кнопку MODE, чтобы выбрать режим чтения с USB носителя.

### Примечание:

- При необходимости используйте USB удлинитель (переходник).

- Для управления воспроизведением MP3/WMA файлов, сохраненных на USB устройстве, см. раздел Управление CD/MP3/WMA воспроизведением.

- В режиме распознавания USB устройства не затрагивайте или не извлекайте это устройство из USB порта.

- Если после установки USB устройства головное устройство не может распознать информацию, то проверьте качество USB устройства, или извлеките USB устройство из порта и установите его еще раз.

- Данное головное устройство поддерживает только стандартные USB накопители, одобренные компанией Microsoft.

- Не все USB устройства могут быть совместимы с этим аппаратом. Рекомендуется подбирать USB устройство в соответствии с техническими характеристиками этого проигрывателя.

- Перед подключением внешнего MP3 проигрывателя к USB входу извлекайте из него батарею. Иначе это может вызвать неисправность MP3 проигрывателя или устройства или стать причиной взрыва батареи.

- Не извлекайте USB накопитель из порта, пока режим чтения с USB не остановлен (Перед извлечением USB накопителя необходимо сменить режим воспроизведения).

## УПРАВЛЕНИЕ SD/MMC КАРТОЙ

Гнездо для карт памяти SD/MMC находится за съемной передней панелью.

Перед установкой SD/MMC накопителя необходимо выключить устройство и снять съемную переднюю панель (см. Порядок установки и снятия передней панели).

После установки SD/MMC носителя и выбора соответствующего режима воспроизведения начнется распознавание сохраненных файлов на SD/MMC накопителе.

Если пользователь установит диск в окно для загрузки диска или USB носитель в соответствующий разъем на передней панели во время распознавания информации с SD/MMC карты памяти, то DVD проигрыватель начнет воспроизведение файла с USB носителя или диска. Нажмите кнопку MODE, чтобы выбрать режим чтения с SD/MMC карты памяти.

Для управления воспроизведением MP3/WMA файлов, сохраненных на USB устройстве, см. раздел Управление CD/MP3/WMA воспроизведением.

### **Примечание:**

- Во время распознавания SD/MMC карты не дотрагивайтесь или не извлекайте это устройство из SD/MMC порта.

- Если после установки SD/MMC карты головное устройство не может распознать информацию, то проверьте качество SD/MMC карты, или извлеките SD/MMC карту из порта и установите ее еще раз.

## УПРАВЛЕНИЕ AV ВХОДОМ

Разъем AV входа находится на передней панели. При помощи AV переходника данное устройство можно соединить с дополнительным внешним источником, например, видео игрой, цифровой видео камерой/камеродером или с другими устройствами.

Подсоедините внешний источник сигнала к головному устройству с помощью переходника к разъему AV IN.

Для включения/выключения AV режима нажмите кнопку MODE.



# РУКОВОДСТВО ПО ЭКСПЛУАТАЦИИ

---

## УПРАВЛЕНИЕ ТВ ТЮНЕРОМ

Нажмите кнопку MODE на передней панели или пульте ДУ для включения режима TV тюнера. Во время режима TV тюнера кнопки пульта ДУ, используемые во время DVD режима, не доступны.

### Поиск каналов

Для включения режима автоматического поиска каналов нажмите кнопку GOTO. Затем нажмите кнопку ►► для начала поиска и запоминания в памяти устройства ТВ каналов. Чтобы остановить поиск ТВ каналов нажмите кнопку ◄◄.

### Выбор каналов

Для переключения каналов используйте кнопки ►►/◄◄.

При помощи кнопок с цифрами выберите желаемый номер канала.

### Настройка уровня громкости

Управляя сенсорным регулятором VOL на передней панели устройства или при помощи кнопок VOL+/- на пульте ДУ настройте необходимый уровень громкости.

### Мгновенное выключение звука

Для мгновенного выключения звука используйте кнопку MUTE. Для включения звука повторно нажмите эту же кнопку.

## МЕНЮ DVD ДИСКА

Во время воспроизведения DVD диска или во время режима полной остановки воспроизведения нажмите кнопку SETUP на пульте ДУ для вывода на экран Меню настройки системы.

1. Если курсор находится в верхней части страницы, то для перехода к предыдущей/последующей странице настройки используйте кнопки ◄►.
2. Нажмите кнопку ▼ для перемещения курсора вниз по странице настройки. Затем при помощи кнопок ▲ ▼ вы можете перемещаться вверх/вниз между параметрами настройки.
3. При необходимости, для подтверждения выбора настраиваемого параметра нажмите кнопку ► или ENTER. При помощи кнопок ▲ ▼ и ENTER можно изменить настройки выбранного параметра.
4. После завершения настройки нажмите кнопку SETUP для возврата к нормальному режиму воспроизведения.

### Примечание:

*После изменения настроек параметров Меню, предыдущие параметры по выбранным вами позициям будут удалены из памяти устройства. Перед внесением изменений в настройки сделайте заметки для текущих настроек.*

*При отсоединении аккумулятора автомобиля или отключении питающих проводов устройства система возвращается к заводским настройкам.*

## Настройка системы (SYSTEM SETUP)

После выбора настройки Setup Menu на дисплее появится следующее изображение:

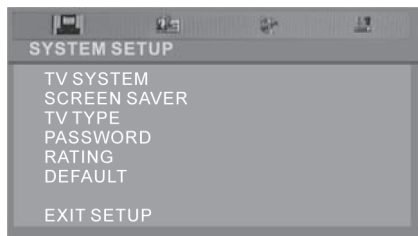

## TV System (Настройка системы цветности)

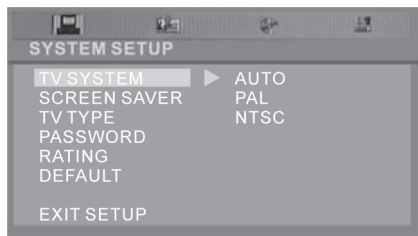

Параметр TV System позволяет настроить формат телевизионного сигнала. Устройство поддерживает форматы: AUTO, PAL и NTSC.

Выберите формат NTSC, если проигрыватель соединен с телевизором формата NTSC сигнала.

Выберите формат PAL, если проигрыватель соединен с телевизором формата PAL сигнала.

Выберите формат AUTO, проигрыватель автоматически определит формат телевизионного сигнала.

## Screen Saver (Включение и выключение экранной заставки)

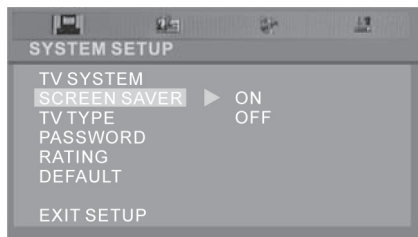

Включите/выключите опцию вывода экранной заставки.





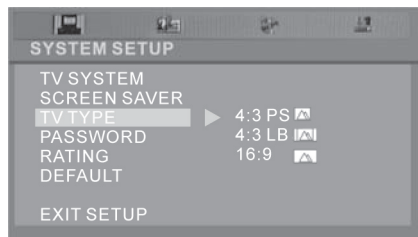



# РУКОВОДСТВО ПО ЭКСПЛУАТАЦИИ

## TV TYPE (ТВ Экран)



Данная опция позволяет выбрать подходящий режим ТВ экрана: 4:3 PS/4:3 LB/16:9.

Изменение режима ТВ экрана зависит от настроек текущего диска:

Формат ТВ экрана на диске	Размер ТВ экрана		
	4:3		16:9
	PAN SCAN	LETTER BOX	WIDE SCREEN
4:3 			
16:9 			



4:3 PS (PAN SCAN): когда устройство подключено к обычному телевизору с форматом экрана 4:3, широкоэкранный образ показывается на экране с обрезанными левым и правым краями.

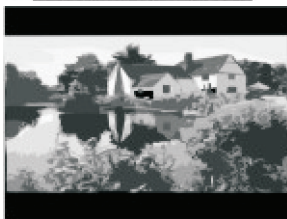

4:3 LB (LETTER BOX): когда устройство подключено к обычному телевизору с форматом экрана 4:3, широкоэкранный образ показывается на экране с черными полосами сверху и снизу экрана. Ширина этих полос зависит от записи фильма.



16:9 Используется, когда устройство подключено к широкоформатному телевизору.

## PASSWORD (Установка Пароля)

Установка пароля необходима для использования функции ограничения доступа к просмотру. Первоначальный заводской пароль 0000. Для изменения пароля сначала введите «0000», затем сразу же введите новый четырехзначный пароль.

## RATING (Ограничения по возрасту)

Эта функция позволяет установить уровень возрастных ограничений для предотвращения просмотра детьми нежелательных дисков/сцен.

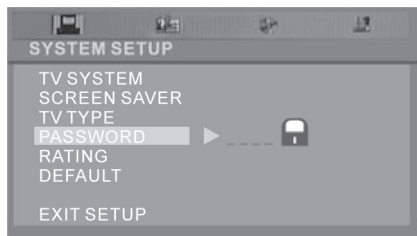

1. При помощи кнопок ▲/▼ выберите параметр PASSWORD, затем нажмите кнопку ENTER.
2. Режим ввода пароля активирован. При помощи кнопок с цифрами на пульте ДУ введите четырехзначный пароль, затем нажмите кнопку ENTER. В настройках по умолчанию установлен пароль «0000».
3. При помощи кнопок ▲/▼ выберите параметр RATING, затем нажмите кнопку ENTER. На дисплее появятся уровни возрастного ограничения просмотра.
4. При помощи кнопок ▲/▼ выберите уровень возрастного ограничения (от 1 до 8), затем нажмите кнопку ENTER.
5. Для выхода из установок и возврата в нормальный режим воспроизведения нажмите кнопку SETUP.

## DEFAULT (Возвращение к заводским установкам)

Данный параметр позволяет вернуться к заводским установкам.

# РУКОВОДСТВО ПО ЭКСПЛУАТАЦИИ

---

## Настройка языка (LANGUAGE SETUP)

После выбора настройки LANGUAGE SETUP на дисплее появится следующее изображение:



Данная настройка позволяет изменить язык Вывода на дисплей информации/язык Звукового сопровождения/язык Субтитров/язык Меню Диска. Количество языков соответствует числу записанных на текущий диск. Некоторые настройки могут быть не доступны для некоторых дисков.

OSD LANG (Язык вывода на дисплей информации)

**ENGLISH/GERMAN/SPANISH/FRENCH/PORTUGUESE/ITALIAN/RUSSIAN/ POLISH**

AUDIO LANG (Язык Звукового сопровождения)

**ENGLISH/GERMAN/SPANISH/FRENCH/PORTUGUESE/ITALIAN/RUSSIAN/ POLISH**

SUBTITLE LANG (Язык Субтитров)

**ENGLISH/GERMAN/SPANISH/FRENCH/PORTUGUESE/ITALIAN/RUSSIAN/ POLISH**

MENU LANG (Язык Меню Диска)

**ENGLISH/GERMAN/SPANISH/FRENCH/PORTUGUESE/ITALIAN/RUSSIAN/ POLISH**

## Аудио настройка (AUDIO SETUP)

После выбора настройки AUDIO SETUP на дисплее появится следующее изображение:

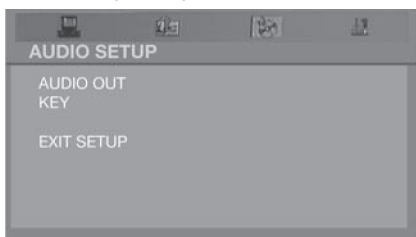

AUDIO OUT (Аудио выход)

Данный параметр позволяет выбрать подходящий аудио выход:

**АНАЛОГ (SPDIF OFF) - SPDIF/RAW - SPDIF/PCM**

KEY (Тон)

Данный параметр позволяет настроить тональность выходного сигнала:

**b / -4 / -2 / 0 / +2 / +4 / #**

## Цифровая настройка (DIGITAL SETUP)

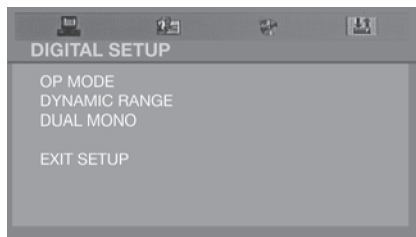

После выбора настройки DIGITAL SETUP на дисплее появится следующее изображение:

OP MODE (Режим выхода)

LINE OUT: в этом режиме звук остается естественным, обработка его не производится.

RF REMOD: в этом режиме звук компрессируется, то есть уровень громких звуков ограничивается до определенного уровня.

DYNAMIC RANGE (Динамический диапазон)

Отрегулируйте необходимый диапазон:

**FULL – 6/8 – 4/8 – 2/8 – OFF**

Динамический диапазон в данном случае описывает степень искусственного ограничения наиболее громких звуков в фонограмме.

DUAL MONO (ПСЕВДОСТЕРЕО)

Установите желаемый режим аудио выхода каналов:

**Stereo – Mono L – Mono R – Mix mono**

## ДОПОЛНИТЕЛЬНАЯ ИНФОРМАЦИЯ

### Настройка функции ограничения доступа

На DVD диске может быть установлен уровень возрастного ограничения просмотра (от 1 до 8).

В настройках проигрывателя можно установить идентичный уровень просмотра. Если в настройках проигрывателя установлен 8-ой уровень, то возможен просмотр всех дисков. Если уровень просмотра ниже 8-ого уровня, то возможно воспроизведение дисков с идентичным или более низким уровнем ограничения просмотра.

Например, если в настройках проигрывателя установлен 5-ый уровень ограничения просмотра, то возможно воспроизведение дисков с 1 по 5 уровень доступа к просмотру. Для просмотра диска с более высоким уровнем необходимо изменить настройку ограничения доступа.

Например, в настройках диска установлен 2-ой уровень доступа к просмотру для большей части

# РУКОВОДСТВО ПО ЭКСПЛУАТАЦИИ

---

содержания воспроизведения. Также на диске записаны сцены, соответствующие 5 и 7-му уровню ограничения просмотра (не предназначенные для просмотра детьми). DVD проигрыватель воспроизведет версии записи, согласно установленным уровням ограничения доступа к просмотру изображения. Распределение уровней ограничения доступа просмотра зависит от страны и типа содержания записи на диске. Приведенная ниже таблица соответствует стандартам США.

*Уровни ограничения доступа просмотра:*

Unlock (Снятие блокировки)

1. Kid safe (Фильм рекомендуется смотреть детям)
2. G (Категория фильма, подходящая для всех возрастов)
3. PG (Фильм не рекомендуется смотреть детям)
4. PG 13 (Фильм не рекомендуется смотреть детям до 13 лет)
5. PG R (Фильм запрещен для просмотра детьми)
6. R (Фильмы, на которые дети до 16-17 лет допускаются только в сопровождении взрослых)
7. NC 17 (Фильм не рекомендуется смотреть детям до 17 лет)
8. Adult (Фильм для взрослых)

## **Рекомендации при воспроизведении MP3:**

MP3 (стандарт MPEG-1 Audio Layer 3) – это сжатый стандарт, установленный ISO и IEC.

Данное устройство поддерживает воспроизведение дисков стандарта ISO9660 уровня 1, 2, формата Romeo или Juliet.

Названия файлов и папок отображаются с учетом следующих особенностей:

- максимальное количество папок – 8 (включая корневую директорию),
- возможные символы в названии папки/файла – A-Z (все прописные буквы),
- цифры 0-9 и «\_» (нижнее подчеркивание).

## **Рекомендации при воспроизведении JPEG диска:**

Если разрешение записанных файлов превышает стандарт 640x480, то время подготовки показа файлов будет увеличиваться.

Данное устройство поддерживает только JPEG файлы линейного сжатия (файлы с прогрессивным сжатием или сохраненные без потери качества, с пропущенными/искаженными байтами не могут быть воспроизведены). Формат линейного сжатия используется для подавляющего большинства цифровых видео/фотокамер, веб камер и др.

Формат прогрессивного сжатия используется для отдельных моделей веб камер. Формат без потерь качества используется очень редко. При попытке воспроизвести файл с неподдерживаемыми параметрами, экран монитора будет черным. В этом случае следует выбрать другой файл для просмотра.

## **Рекомендации при воспроизведении MPEG диска**

Устройство может воспроизводить MPEG-1 или MPEG-2 файлы с расширением «.mpg».

Поток звукового сопровождения должен соответствовать MPEG1 Audio Layer2.

Часто задаваемые вопросы:

*После установки диска проигрыватель не начинает автоматическое воспроизведение, на дисплее появляется надпись "REGION ERROR".*

В настройках DVD проигрывателя и диска установлен региональный код. В случаях, если региональный код DVD ресивера не совпадает с региональным кодом DVD диска, то диск не может быть воспроизведен этим устройством.

*После установки диска на дисплее может появиться надпись, требующая ввести пароль.*

Это означает, что функция ограничения доступа запрещает просмотр текущего диска, т.к. на нем установлено возрастное ограничение просмотра. Пользователь должен ввести пароль права просмотра в установках меню Настройка функции ограничения доступа (см. раздел Меню настройки).

## **ВОЗМОЖНЫЕ НЕПОЛАДКИ И СПОСОБЫ ИХ УСТРАНЕНИЯ**

В случае неисправности прежде, чем обратиться в сервисную организацию, ознакомьтесь с приведенным ниже перечнем и выполните предложенные рекомендации. Возможно, возникшая неполадка является простой, и вы сами сможете устранить проблему.

Не разбирайте и не пытайтесь ремонтировать устройство самостоятельно, это приведет к лишению гарантии на данное устройство. Только квалифицированный специалист сертифицированного сервисного центра обладает полномочиями для проведения ремонта устройства.

### **На устройство не подается питание**

Включите зажигание.

Перегорел предохранитель. Замените предохранитель.

Включите проигрыватель, нажав кнопку PWR на передней панели.

### **Нет изображения**

Проверьте, включен ли экран или телевизор.

Проверьте, правильно ли выбран режим воспроизведения.

Проверьте, правильно ли подсоединен видео провод.

### **Искаженное изображение**

Поверхность диска загрязнена. Протрите диск мягкой тканью от центра к краям.

Иногда возникают небольшие искажения. Это не является неисправностью проигрывателя. Чаще всего искажения связаны с качеством записи на диске или загрязнением диска.



# РУКОВОДСТВО ПО ЭКСПЛУАТАЦИИ

---

## **Полностью искаженное изображение**

Формат диска не соответствует ТВ формату (PAL/NTSC).

## **Нет цвета**

Формат диска не соответствует ТВ формату (PAL/NTSC).

## **Нет воспроизведения**

Убедитесь, что диск установлен этикеткой вверх.

Очистите диск.

Возможно, установлен поврежденный диск. Вставьте другой хороший диск.

## **Нет звука**

Проверьте правильность подсоединения аудио кабеля.

## **Не работает пульт ДУ**

Направьте пульт ДУ на ИК-приемник сигналов на передней панели.

Не устанавливайте какие-либо предметы перед съемной панелью.

Проверьте или замените элементы питания на исправные.

## **Искаженное или черно-белое телевизионное изображение**

Изображение не соответствует поддерживаемому формату (PAL/NTSC/SECAM).

## **Нет звука при использовании цифрового выхода**

Проверьте цифровые подсоединения.

Проверьте правильность настроек в Меню Digital Audio.

Проверьте правильность выбора формата звукового сопровождения с форматом проигрывателя.

## **Кнопки не работают**

Нажмите кнопку RESET на головном устройстве для инициализации системы.

## ТЕХНИЧЕСКИЕ ХАРАКТЕРИСТИКИ

### Общие характеристики

Напряжение питания: 12 В, постоянное (на корпусе «-»)

Габаритные размеры: 178 x 160 x 50 мм

Регулировка тембра:

- Для низких частот  $\pm 10$  дБ (при 100 Гц)

- Для высоких частот  $\pm 10$  дБ (при 10 кГц)

Максимальная выходная мощность: 4 x 50 Вт

Потребляемый ток: 15 А (макс.)

### DVD проигрыватель

Отношение сигнал/шум:  $> 50$  дБ

Разделение стерео каналов:  $> 40$  дБ

Диапазон частот: 20 Гц – 20 кГц

### Дисплей

Дисплей: 3,5" Цветной широкоформатный TFT ЖК

Количество цветов: 16,777,216

Разрешение: 320 RGB x 234 пикселей

### Радиоприемник

#### FM/УКВ

Диапазон частот: FM1, FM2 87,5 – 108 МГц

FM3 65 – 74 МГц

Промежуточная частота: 10,7 МГц

Чувствительность: не хуже 4 мкВ (S/N-30 дБ)

Разделение стерео каналов:  $> 25$  дБ

#### AM

Диапазон частот: 522-1620 кГц

Промежуточная частота: 450 кГц

### USB/SD/MMC порт

Тип USB порт: 2.0

Максимальный объем USB носителя: 2Гб

Максимальный объем SD/MMC носителя: 2Гб

### Примечание:

*В соответствии с проводимой политикой постоянного совершенствования технических характеристик и дизайна, возможно внесение изменений без предварительного уведомления.*

### Производитель:

SUPRA TECHNOLOGIES LIMITED, 16/F., Winsome House, 73 Wyndham Street, Central, HK, China

# СПИСОК СЕРВИСНЫХ ЦЕНТРОВ

Город	Название СЦ	Телефон (приемка)	Адрес
Армавир	ООО "Форет"	(86137) 4-50-00	ул. Халтурина, д.107
Валуйки	СЦ Мастер	(47236) 54584	ул. Новая, д.12/1
Владивосток	"ВЛ-Сервис"	(4232) 459-443, 459-465	ул. Карбышева, д. 4
Волгоград	"Сервисцентр ТМ"	(8442) 35-15-81	ул. 8 Воздушной Армии, 35
Воронеж	ООО "Комплайн"	(4732) 41-00-51	Ленинский пр-т, д. 8/1
Воронеж	ИП Клецова И.М.	8 (4732) 266-327; 772-772	пер. Серафимовича, д. 32 а; ул. Куколкина, д. 29
Екатеринбург	"Интертехника-Сервис"	(343) 376-15-50, 323-31-1	ул. Монтажников, д. 24
Зеленогорск	ООО "Кобра"	(39169) 4-67-88	ул. Заводская, д. 4
Иваново	ТР-Сервис	8(4932) 30-06-05,41-09-61	
Ижевск	ООО "ДС-Центр"	(3412) 43-16-6	ул. Карла Маркса, д. 393
Иркутск	Евросервис		
Иркутск	ИП ФТИС"	(3952) 51-36-93	ул. Партизанская, 149
Казань	Гарант-Сервис"	(843) 518-09-99, 518-12-44	ул. Декабристов, д. 113
Калининград	"Вега"	(4012) 35-85-05	ул. Гагарина, 41-45
Калуга	СЦ "Калуга"	(4842) 57-13-82	ул. Ленина, д. 96 а
Каменск-Уральский	Техноцентр-Сервис	(3439) 34-74-39	ул. Исетская, д. 33 б
Кемерово	Мобил Сервис	(3842) 52-82-82	пр. Ленина, 69
Котлас	ИП Лопатин С.Л.	(81837) 35-314	пр-т Мира, д. 21
Краснодар	И.П. Новоженцев И.Ю.	(861) 224-93-48	Ростовское шоссе, 22/4
Красноярск	Интерлинк	(3912) 21-87-36	ул. Лиды Прушинской, д.5, кор.3
Красноярск	ДОН-ТВ Сервис	(3912) 21-94-82, 21-46-51	Красноярск ул. Железнодорожников, 11
Липецк	"Техно"	(0742) 34-07-13	ул. Космонавтов, д. 8
Махакачала	АСЦ "Центр Сервис"	(8722) 67-64-88	ул. Нурадилова, 52
Нижний Новгород	"Электроника"	(831) 436-75-04, 436-63-71	ул. Максима Горького, д. 250
Новомосковск	ООО Ультра	(48762) 6-95-20	ул. Садовского, 36;
Новосибирск	ООО "Сибирский Сервис"	(383) 355-55-60, 292-47-12	ул. Котовского, д. 10/1
Орёл	"Феникс Электроникс"	(4862) 40-86-81, 40-86-82	ул. 8 Марта, д. 25
Орск	"Аста-Сервис"	(3537) 213-666	ул. Краматорская, д. 50
Пермь	"РТВ-Сервис"	(3422) 2/200-848 (34249) 2/22553	ул. Мира, д.55
Пермь	"Сатурн-Р"	(3422) 2/190-500, 2/190-512	ул. Карпинского, д. 27
Ростов-на-Дону	"Поиск-сервис"	(8632) 55-20-17 / -18/ -19	ул. 50 лет Ростсельмаша, д. 1
Рязань	"НИСА-Сервис"	(4912) 277-267	ул. Есенина, д. 36
Рязань	ООО "Турист"	(4912) 76-01-56, 75-27-07	ул. Дзержинского, д. 59, кор. 3
Санкт-Петербург	"Партия-Сервис"	(812) 374-21-16 / -17	ул. Варшавская, д. 51, кор. 1
Санкт-Петербург	ООО "Аманит"	(812) 703-55-24	ул. Мгинская, д.7
Саратов	ООО "Архипелаг-Сервис"	(8452) 27-22-68, 52-37-74	ул. Московская, д. 134/146
Саратов	"Рим-сервис"	(8452) 48-61-62	Волочаевский проезд, д. 3
Ставрополь	ИП Плотников Ремонт-серви	(8652) 55-17-48	ул. Пирогова, д. 37 офис 11
Ставрополь	ООО "Вектор Юг"	(8652) 260-810	ул. Коста Хетагурова, д. 9
Сызрань	"ОООКвант"	(8464) 99-00-59	Ульяновское шоссе, д. 5.
Сыктывкар	"Атлант-Сервис"	(8212) 200-286	ул. Южная, д. 7
Таганрог	"ТРЦ-Вега"	(86344) 510-58	ул. Дзержинского, д. 193
Тверь	"Виват сервис"	(4822) 42-70-95	Б-р Ногина, д.7.
Томск	"Академия Сервис"	(3822) 49-15-80 мастера 49-23-72	пр-т Академический, д. 1
Тюмень	ООО "Пульсар"	(3452)75-95-08, 28-85-69	ул. Республики, д.169, ул. Первомайская, д. 6
Улан-Уде	"Славия-Тех"	(3012) 41-50-43	ул. Геологическая, д. 17
Ульяновск	"Мастер Про"	(8422) 36-55-81	ул. Автозаводская, 36
Уфа	"БашТелеРадиоСервис"	(3472) 52-46-97, 52-13-57	пр. Салавата Юлаева, 59; пр. Октября, 25; ул. Гафури, 4;
Уфа	"Техно" (Fusion)	(3472) 51-80-06	ул. Чернышевского, д. 88
Уфа	"Форте ВД"	(3472) 55-90-99	ул. Степана Кувкина, 18
Хабаровск	Контур	(4212) 75-21-37 (136)	
Чита	СЦ "Славянский-Электроник	(3022) 32-55-22	ул. Ингодинская, д. 35
Якутск	"Альфа-Сервис"	8-914-220-62-22	ул. Халтурина, д. 45
Якутск	АСЦ "АРТ-Сервис"	(4112) 215-946	Ул. Ф.Попова, 18/1 "Т"
Ярославль	ВИРТ	(4852) 58-22-11, 58-12-74	ул. Свободы, д. 91