

SUPRA

РУКОВОДСТВО ПО ЭКСПЛУАТАЦИИ

SDV-602U АВТОМОБИЛЬНЫЙ DVD РЕСИВЕР



ОСНОВНЫЕ ОСОБЕННОСТИ

- Съемная передняя панель
- Совместимость с форматами DVD/VCD/CD-DA/MP3/MPEG4/WMA/JPEG
- Поддержка носителей CD-R/-RW/DVD±R/±RW
- Электронный анти-шок повышенной эффективности
- Поиск MP3 треков по папкам и файлам, отображение ID-тэгов
- AM / FM / УКВ радиоприемник
- Радиоинформационная система (RDS)
- Автопоиск / Сканирование станций
- Встроенный эквалайзер (Поп / Рок / Классика)
- Цифровой энкодер для регулировки громкости
- Приглушение звука / Тонкомпенсация / Часы
- Выходная мощность 4 x 50 Вт
- 4-канальный линейный выход (RCA)
- AV вход
- 2 видео выхода
- Выход на сабвуфер
- USB порт
- Воспроизведение записей с SD/MMC карт
- Пульт ДУ
- Разъем ISO-типа

СОДЕРЖАНИЕ

Меры предосторожности	3
Информация о дисках	4
Порядок установки и извлечения аппарата	5
Установка и снятие передней панели	7
Подсоединения	8
Кнопки управления аппаратом.....	10
Пульт ДУ.....	11
Основные операции	12
Управление радиоприемником	13
Функция RDS	14
Управление проигрывателем	15
Дополнительные операции с дисками.....	17
Управление воспроизведением дисков с записями смешанного типа	19
Управление USB устройством	20
Управление воспроизведением с SD/MMC карт.....	20
Дополнительные источники воспроизведения	20
Настройка аппарата	21
Дополнительная информация	24
Возможные неполадки и способы их устранения.....	26
Технические характеристики.....	27

МЕРЫ ПРЕДОСТОРОЖНОСТИ

Внимание

Данный DVD ресивер является лазерным устройством I класса. В устройстве используется лазерный луч, прямое воздействие которого на органы зрения опасно.

Не разбирайте, не переделывайте и не ремонтируйте прибор самостоятельно. Это может вызвать серьезные поломки и снимает гарантию на бесплатный ремонт аппарата. Ремонт должен производиться только в специализированных авторизованных сервисных центрах.

Не подвергайте прибор воздействию резкой смены температуры. Это может стать причиной возникновения конденсата внутри устройства и привести к повреждению прибора. При образовании конденсата, перед использованием прибора, обязательно дайте ему возможность высохнуть от влаги.

Если автомобиль длительное время находился при повышенной температуре или влажности, то перед использованием устройства необходимо снизить температуру и влажность в салоне автомобиля

Предупреждение

Во избежание возгорания или поражения электрическим током не подвергайте аппарат воздействию влаги. Не допускайте попадания воды на аппарат.

Для более длительной безотказной работы устройства и его безопасной эксплуатации используйте только рекомендованные производителем комплектующие.

РЕГИОНАЛЬНАЯ ЗАЩИТА

Устройство поддерживает технологию региональной защиты. Если код региона DVD-диска не совпадает с кодом региона устройства, то диск воспроизводиться не будет.

ПРЕДУПРЕЖДЕНИЕ

Данное устройство предназначено для воспроизведения исключительно легальных записей, произведенных установленными стандартными способами на стандартные оптические носители информации.

Некоторые записи (диски) могут не воспроизводиться на данном устройстве. Это может быть связано с некорректным протоколом записи, способом записи, параметрами и установками программ сжатия информации, качеством носителя. Например: диск имеет структуру, отличную от CDFS, или сессия записи не была закрыта, или в соответствии с параметрами и установками программ сжатия информации данный диск предназначен для воспроизведения только на устройствах другого типа, или диск, на который произведена запись, имеет оптические характеристики, отличные от стандартных.

Необходимо учитывать, что диски RW используют для записи и хранения цифровой информации иные физические принципы, чем другие типы компакт-дисков. При длительном использовании дисков RW существенно возрастает нагрузка на устройство считывания данных, что может привести к снижению его ресурса.

При длительном хранении и/или эксплуатации диска CD/DVD+RW информация на нем может быть частично утрачена. Качественное воспроизведение информации с такого диска может быть затруднено или невозможно.

Не рекомендуется воспроизводить диски, записанные на высокой скорости.

Диски R/RW должны соответствовать формату ISO9660 уровень 1, 2.

ИНФОРМАЦИЯ О ДИСКАХ

ТИПЫ ВОСПРОИЗВОДИМЫХ ДИСКОВ

	12 см
	12 см
	12 см
	12 см
	12 см

ОБРАЩЕНИЕ С ДИСКАМИ

- Не используйте диски нестандартной формы. Используйте только диски круглой формы для воспроизведения в этом проигрывателе. Использование дисков нестандартной формы приводит к сбою работы аппарата.

- Перед установкой диска в проигрыватель проверяйте, не имеются ли царапины, повреждения или трещины на поверхности диска. Не используйте некачественные диски с царапинами, повреждениями или трещинами. Не касайтесь рабочих поверхностей диска руками.

- Загрязненные или деформированные диски могут вызвать сбой при воспроизведении.

- Обращайтесь аккуратно с дисками избегайте царапин на рабочей поверхности, не приклеивайте наклейки и не делайте надписей на поверхности диска.

- Не деформируйте диски.

- Храните диски в коробке во избежание каких-либо повреждений.

НЕ ХРАНИТЕ ДИСКИ В СЛЕДУЮЩИХ МЕСТАХ:

- в местах попадания прямых солнечных лучей и рядом с отопителем автомобиля;
- в загрязненных, запыленных местах, в местах с высокой влажностью;
- на сиденьях и приборной панели автомобиля.

ОЧИСТКА ДИСКА

Очистку производите мягкой сухой тканью от

центра к краям диска.

Если поверхность диска слишком загрязнена, то протрите диск (от центра к краям) мягкой тканью, пропитанной изопропиловым спиртом.

Не используйте для очистки дисков такие растворители, как бензин, ацетон или обычные чистящие средства. Это может повредить поверхность диска.

Примечание:

Со временем на поверхности диска могут появляться царапины, вызванные условиями обращения или использования диска. Но эти царапины не свидетельствуют о нарушении правильной работы ресивера.



Устанавливайте диск в окно для загрузки диска этикеткой вверх.



Не касайтесь рабочей поверхности диска.



Не сгибайте диск.



Протирайте диск от центра к краям, как показано на рисунке.

Обращение с новыми дисками

На внутреннем и внешнем краях нового диска могут остаться технологические неровности, которые могут препятствовать правильной установке диска и привести к невозможности его воспроизведения. Используя шариковую ручку или карандаш, удалите эти неровности, как показано на рисунке ниже. Прижмите шариковую ручку или карандаш по очереди к наружной и внутренней кромке диска и, не ослабляя нажима, проведите по всей окружности.

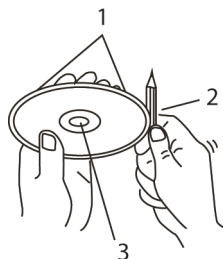

1. Неровности на внешней кромке

2. Шариковая ручка или карандаш

3. Неровности на внутренней кромке

ПОРЯДОК УСТАНОВКИ И ИЗВЛЕЧЕНИЯ РЕСИВЕРА

Внимание:

- Устанавливайте ресивер таким образом, чтобы он не мешал управлению автомобилем.
- Перед тем, как окончательно установить ресивер, подключите электропроводку временно и убедитесь, что аппарат и вся аудио система работают должным образом.
- Для правильной установки используйте только комплектующие, поставляемые с аппаратом. Использование других комплектующих может повлечь за собой неисправность.
- Проконсультируйтесь с вашим дилером, если для установки необходимо просверлить отверстия или произвести другие изменения в автомобиле.
- Установите ресивер, таким образом, чтобы он не мешал водителю и не повредил пассажира в случае внезапной остановки.



- Угол наклона передней стороны ресивера не должен превышать 30°.

- Не устанавливайте ресивер в местах попадания прямых солнечных лучей или горячего воздуха из отопителя, а так же в запыленных и загрязненных местах и местах с сильной вибрацией.
- Для обеспечения достаточной вентиляции прибора и снижения риска возгорания не перекрывайте вентиляционные отверстия корпуса и область радиатора.

ПОРЯДОК УСТАНОВКИ АППАРАТА

Существуют 2 метода установки: Стандартный монтаж на передней панели и установка с помощью кронштейнов.

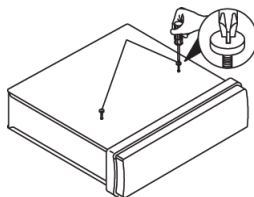

ВАЖНО:

На верхней части устройства закреплены 2 болта для защиты CD механизма во время транспортировки. Перед установкой оборудования в автомобиль снимите эти болты.

РУКОВОДСТВО ПО ЭКСПЛУАТАЦИИ • SDV-602U

ФРОНТАЛЬНЫЙ МОНТАЖ (МЕТОД 1)

Для правильной установки устройства отсек приборной панели должен соответствовать следующим размерам:

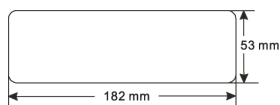

Перед началом установки устройства проверьте правильность всех подсоединений.

1. Убедитесь, что зажигание выключено. Отсоедините провод от «←» клеммы аккумулятора автомобиля.

2. Отсоедините провода и антенну (если она использовалась для пробного включения).

3. Нажмите кнопку на передней панели и извлеките съемную панель (см. раздел Установка и снятие передней панели).

4. Снимите обрамление.

5. Вставьте до упора ключи, входящие в комплект поставки ресивера, в пазы на боковых поверхностях передней панели. Извлеките ресивер из монтажной рамы.

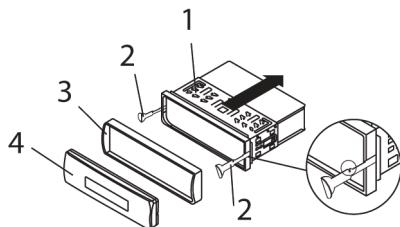

1) Монтажная рама

2) Ключи

3) Обрамление

4) Передняя панель

6. Вставьте монтажную раму (без ресивера) в отсек приборной панели и отогните «язычки» при помощи отвертки. Не все «язычки» подходят под размер приборной панели автомобиля, выберите наиболее подходящие.

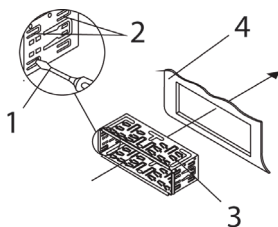

1) Отвертка

2) Язычки

3) Монтажная рама

4) Приборная панель

7. Подсоедините к проигрывателю разъемы питания и динамиков, другие провода и кабели, разъем антенны

8. Аккуратно вставьте проигрыватель в монтажную раму до щелчка фиксаторов, следя при этом за положением подключенных проводов, чтобы случайно не повредить их.

9. Закрепите тыловую часть ресивера при помощи металлической скобы, как показано на рисунке. При необходимости изогните её.

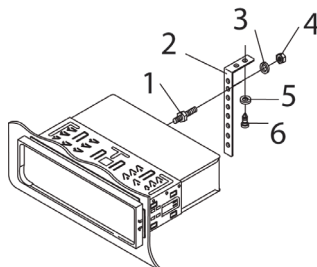

1) Крепежный болт

2) Металлическая скоба

3) Пружинная шайба

4) Гайка

5) Шайба

6) Винт (5x25мм)

10. Подсоедините провод к «←» клемме автомобильного аккумулятора. Установите обрамление и переднюю панель (см. раздел Установка и снятие передней панели).

ТЫЛОВОЙ МОНТАЖ (МЕТОД 2)

Данный метод установки аппарата применим для автомобилей марки Nissan, Toyota. Используйте отверстия, отмеченные соответствующими буквами T и N, чтобы прикрепить аппарат к кронштейнам.

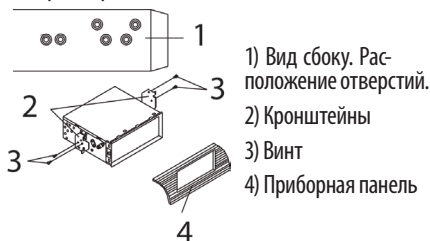

Выберите позицию, при которой винтовые отверстия кронштейнов, закрепленных в автомобиле, и винтовые отверстия приемника (отмеченные соответствующими буквами названия марки машины «T» – Toyota или «N» – Nissan) совпадут, и закрепите проигрыватель при помощи 2-х винтов (5x5 мм) с каждой стороны.

Примечание:

Обрамление, монтажная рама и металлическая скоба не используются при этом методе установки.

ПОРЯДОК ИЗВЛЕЧЕНИЯ АППАРАТА

1. Убедитесь, что зажигание выключено. Отсоедините провод от «-» клеммы аккумулятора автомобиля.
2. Снимите металлическую скобу с задней стенки устройства (если ранее устанавливалась).
3. Нажмите кнопку снятия передней панели.
4. Снимите обрамление, потянув его на себя.
5. Вставьте до упора ключи, входящие в комплект поставки ресивера, в пазы на боковых поверхностях передней панели. Извлеките ресивер из рамки, потянув его на себя.

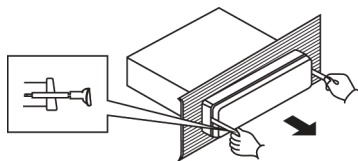

УСТАНОВКА И СНЯТИЕ ПЕРЕДНЕЙ ПАНЕЛИ

СНЯТИЕ ПЕРЕДНЕЙ ПАНЕЛИ

1. Для снятия передней панели нажмите кнопку .

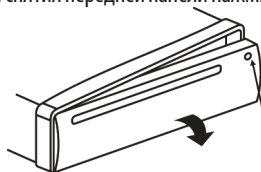

2. Снимите переднюю панель, как показано на рис.

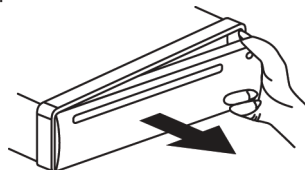

3. Храните переднюю панель в футляре.

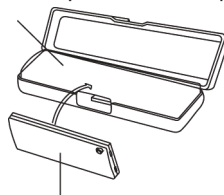

УСТАНОВКА ПЕРЕДНЕЙ ПАНЕЛИ

1. Установите переднюю панель, как показано на рис.

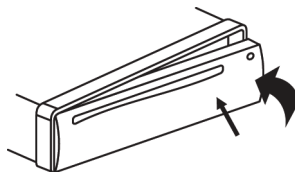

2. Убедитесь, что панель установлена правильно. В противном случае некоторые кнопки не будут работать и появятся сбои в работе дисплея.

ПОДСОЕДИНЕНИЯ

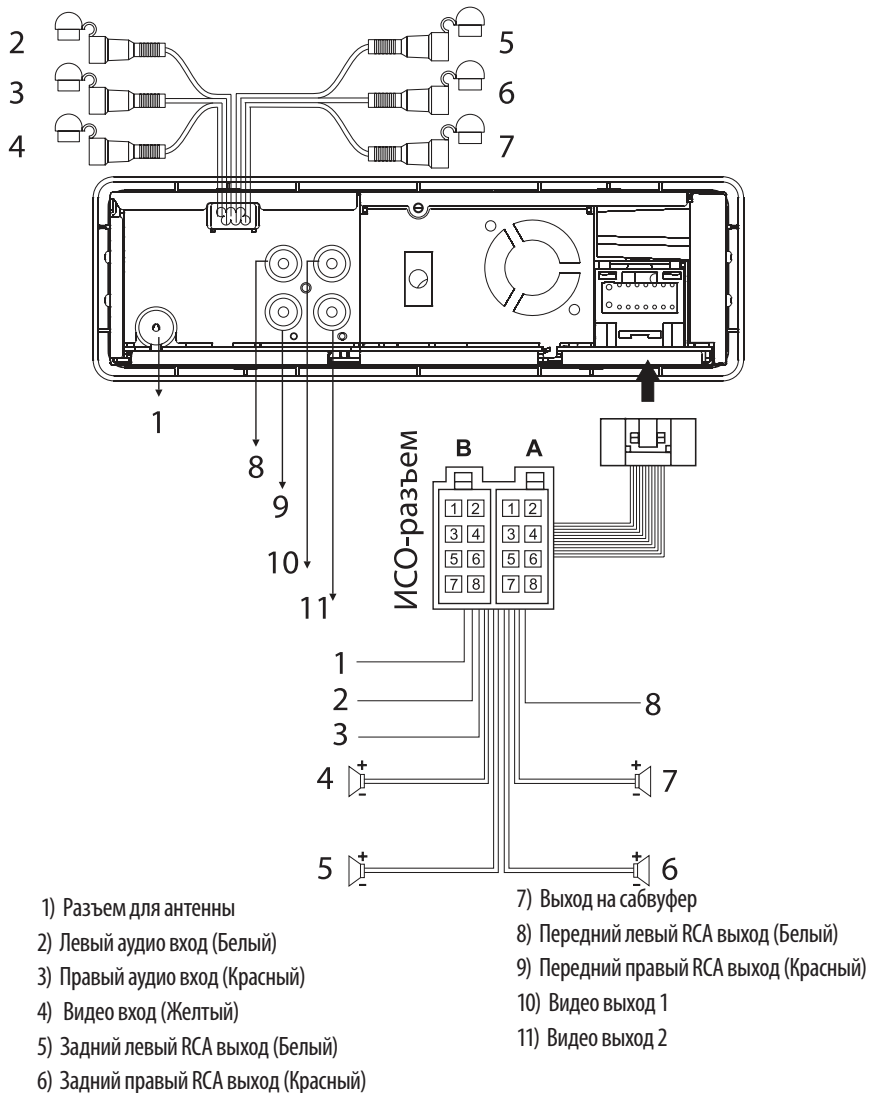

ISO-РАЗЪЕМ

1. Аккумулятор (+) (Желтый)
2. Масса (-) (Черный)
3. Зажигание (+) (Красный)
4. Левый передний динамик (Белый, Белый/Черный)
5. Левый задний динамик (Зеленый, Зеленый/Черный)
6. Правый задний динамик (Фиолетовый, Фиолетовый/Черный)
7. Правый передний динамик (Серый, Серый/Черный)
8. Питание антенны (Синий) (Изолировать, если не используется)

РАЗЪЕМ А:

- A1: Нет соединения
- A2: Нет соединения
- A3: Нет соединения
- A4: Аккумулятор (+) (Желтый)
- A5: Антенна (Синий)
- A6: Нет соединения
- A7: Зажигание (Красный)
- A8: Заземление (-) (Черный)

РАЗЪЕМ В:

- B1: Задний правый динамик (+) (Фиолетовый)
- B2: Задний правый динамик (-) (Фиолетовый/Черный)
- B3: Передний правый динамик (+) (Серый)
- B4: Передний правый динамик (-) (Серый/Черный)
- B5: Передний левый динамик (+) (Белый)
- B6: Передний левый динамик (-) (Белый/Черный)
- B7: Задний левый динамик (+) (Зеленый)
- B8: Задний левый динамик (-) (Зеленый/Черный)

КНОПКИ УПРАВЛЕНИЯ АППАРАТОМ

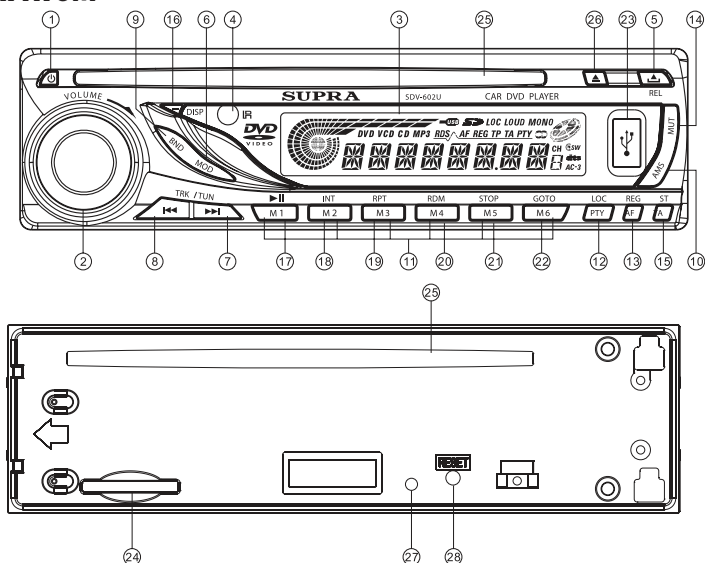

1. Кнопка включения/выключения
2. Ручка регулировки уровня громкости VOL +/- и вызова меню установок
3. ЖК дисплей
4. Инфракрасный (ИК) приемник сигналов дистанционного управления
5. Кнопка снятия передней панели
6. MODE Кнопка выбора режима работы проигрывателя
7. Кнопка настройки на станцию в прямом направлении / перехода к последующей дорожке / ускоренного перехода в прямом направлении
8. Кнопки настройки на станцию в обратном направлении / перехода к предыдущей дорожке / ускоренного перехода в обратном направлении
9. BND Кнопка выбора частотного диапазона
10. AMS (AS/PS) Кнопка автоматической настройки на станции / сканирования настроенных станций
11. Кнопки (M1 – M6) выбора станций
12. RPY/LOC Кнопка включения функции поиска станции по типу программ / включения приема только местных станций
13. AF/REG Кнопка включения поиска альтернативных частот / функции приема региональных станций

14. MUTE (MUT) Кнопка отключения звука
15. TA/ST Включение/Выключение поиска станций, транслирующих информацию о дорожном движении / Mono (Стерео) режим приема
16. DISP. Кнопка индикации дополнительной информации
17. Кнопка воспроизведения/временной приостановки воспроизведения
18. INT Кнопка включения/отключения сканированного воспроизведения дорожек CD диска
19. RPT Кнопка повторного воспроизведения
20. RDM Кнопка воспроизведения дорожек в произвольном порядке
21. STOP Кнопка остановки воспроизведения
22. GOTO Кнопка перехода
23. USB разъем
24. SD/MMC разъем
25. Окно для загрузки диска
26. Кнопка извлечения диска
27. Индикаторный светодиод. Этот светодиод загорается при снятии передней панели
28. RESET Кнопка инициализации системы

ПУЛЬТ ДУ

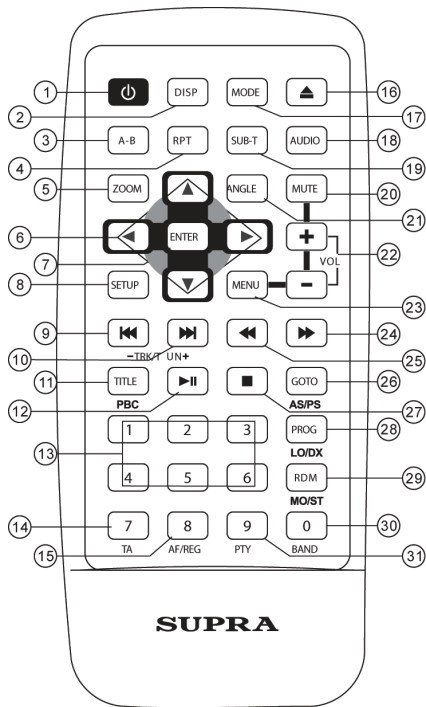

1. $\text{\textcircled{P}}$ Кнопка включения/выключения аппарата
2. DISP Кнопка вывода на экран текущей информации
3. A-B Кнопка выбора отрывка повторного воспроизведения
4. RPT (Repeat) Кнопка повторного воспроизведения
5. ZOOM Кнопка изменения масштаба изображения
6. $\leftarrow/\rightarrow, \blacktriangle/\blacktriangledown$ Кнопки перехода по пунктам меню
7. ENTER Кнопка подтверждения выбора
8. SETUP Кнопка вывода меню настройки
9. \lll/\ggg Кнопка настройки на станцию в обратном направлении / перехода к предыдущей дорожке / ускоренного перехода в обратном направлении
10. \ggg/\lll Кнопка настройки на станцию в прямом направлении / перехода к следующей дорожке / ускоренного перехода в прямом направлении
11. TITLE/PBC Кнопка вывода меню разделов/меню управления воспроизведением.
12. Кнопка начала/временной приостановки воспроизведения
13. Кнопки с цифрами (M1 – M6) выбора станции/дорожки, цифровые кнопки
14. TA Включение/Выключение поиска станций, транс-

- лирующих информацию о дорожном движении
15. AF/REG Кнопка включения поиска альтернативных частот / функции приема региональных станций
16. \blacktriangle Кнопка извлечения диска
17. MODE Кнопка выбора режима работы аппарата
18. AUDIO Кнопка выбора аудиоканала/языка воспроизведения
19. SUB-T Кнопка выбора языка субтитров
20. MUTE Кнопка отключения звука
21. ANGLE Кнопка выбора ракурса изображения
22. VOL+/- Кнопки увеличения/уменьшения уровня громкости
23. MENU Кнопка вызова меню
24. \ggg Кнопка ускоренного воспроизведения в прямом направлении
25. \lll Кнопка ускоренного воспроизведения в обратном направлении
26. GOTO(AS/PS) Кнопка перехода, автоматической настройки на станции / сканирования настроенных станций
27. \blacksquare Кнопка остановки воспроизведения
28. PROG (LO/DX) Кнопка программирования воспроизведения / выбора режима прослушивания информации о дорожном движении
29. RDM (MO/ST) Кнопка воспроизведения в произвольном порядке, переключения режима моно/стерео
30. 0/BAND Цифровая кнопка/кнопка выбора частотного диапазона
31. 9/PTY Цифровая кнопка/кнопка включения функции поиска станции по типу программ

Примечание:

- Перед первым использованием пульта ДУ извлеките защитную пленку из пенала для батарей.
 - Направляйте пульт ДУ непосредственно на инфракрасный (ИК) приемник сигналов (расположен на передней панели) с расстояния до 2-х метров.
 - Управление пультом ДУ невозможно, если на инфракрасный (ИК) приемник попадают солнечные лучи.
 - Пульт ДУ устойчиво работает в зоне отклонения инфракрасного луча до 30° в сторону от оси.
- Во избежание ошибок управления пультом ДУ, повреждений, разрядки элементов питания, выполняйте следующие рекомендации:
- не бросайте пульт ДУ;
 - не храните пульт ДУ в кармане брюк;
 - храните пульт ДУ вдали от продуктов питания, влаги и пыли;
 - не оставляйте пульт ДУ под воздействием солнечных лучей.

ЗАМЕНА ЭЛЕМЕНТОВ ПИТАНИЯ

Если пульт ДУ плохо функционирует замените литиевую батарейку на новую, такого же типа (CR2025, 3В).

1. Выдвиньте пенал для батареи (B), нажав на защелку (A).

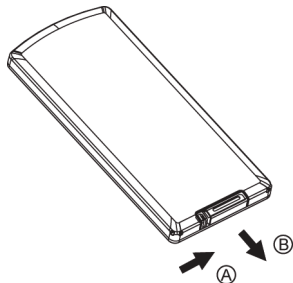

2. Установите круглую батарейку в пенал знаком (+) вверх.

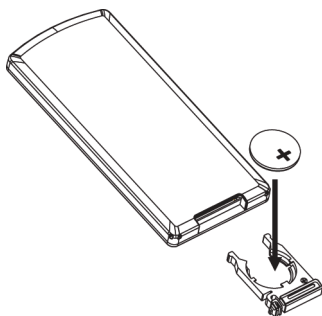

3. Задвиньте пенал с батареей обратно в корпус пульта.

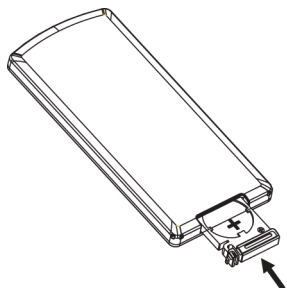

ОСНОВНЫЕ ОПЕРАЦИИ

ИНИЦИАЛИЗАЦИЯ СИСТЕМЫ

При первом включении, после изменения подсоединений или замены автомобильного аккумулятора выполните инициализацию системы:

1. Выключите аппарат;
 2. Нажмите кнопку OPEN (⏏) и снимите переднюю панель;
 3. Нажмите кнопку RESET, используя шариковую ручку или заостренный металлический предмет.
- Аппарат загрузится с заводскими настройками.

ВКЛЮЧЕНИЕ/ВЫКЛЮЧЕНИЕ АППАРАТА

Для включения аппарата нажмите кнопку ⏻ или после открывания передней панели установите диск в окно для загрузки диска.

Для выключения системы нажмите кнопку ⏻ .

РЕГУЛИРОВКА УРОВНЯ ГРОМКОСТИ/УПРАВЛЕНИЕ ЗВУКОМ

- Чтобы установить желаемый уровень громкости поворачивайте ручку VOL на передней панели или нажимайте кнопки VOL (+/-) на пульте ДУ.

- Для выбора режима управления звуком нажмите кнопку VOL(MENU) на передней панели или нажмите кнопку MENU на пульте ДУ. Каждое очередное нажатие кнопки позволяет выбрать для настройки необходимый параметр звука.

Параметры доступны в следующем порядке:



Volume – регулировка уровня громкости (0 ~ 63)

Bass – регулировка тембра низких частот (-7 ~ +7)

Treble – регулировка тембра высоких частот (-7 ~ +7)

Balance – регулировка баланса между левыми и правыми громкоговорителями (15лев ~ 15прав)

Fader – регулировка баланса между передними и задними громкоговорителями (15тыл ~ 15перед)

EQ (Equalization) – предустановленные характеристики тембра (Classic, Pop Rock, Flat)

Loud (Loudness) – включение/выключение тонкомпенсации

Subw (Subwoofer) – включение/выключение выхода на сабвуфер (если подключен)

Для настройки выбранного параметра, пово-

РУКОВОДСТВО ПО ЭКСПЛУАТАЦИИ • SDV-602U

чивайте ручку VOL на передней панели или нажимайте кнопки ◀/▶ на пульте ДУ.

ОТОБРАЖЕНИЕ/НАСТРОЙКА ЧАСОВ

Нажмите кнопку DISP для отображения информации или текущего времени на ЖК экране. Через 5 секунд экран вернется в предыдущее состояние.

УСТАНОВКА ВРЕМЕНИ

- 1) Нажмите и удерживайте кнопку DISP, пока значение часов не начнет мигать.
- 2) Для перехода между значениями часов и минут используйте кнопки ◀◀/▶▶ или ◀/▶.
- 3) Вращением ручки VOL или с помощью кнопок пульта ДУ (▲/▼ или VOL (+/-)) установите необходимые значения часов и минут.

ЖК-ДИСПЛЕЙ

На дисплее отображается текущая информация.

ИНФРАКРАСНЫЙ (ИК) ПРИЕМНИК

ИК приемник предназначен для приема команд от пульта ДУ.

ИНДИКАТОРНЫЙ СВЕТОДИОД

При снятии передней панели на корпусе головного устройства загорается индикаторный светодиод.

ФУНКЦИЯ ЭЛЕКТРОННЫЙ АНТИШОК

Данная функция позволяет избежать прерывов при воспроизведении во время движения автомобиля по неровной дороге.

ОТКЛЮЧЕНИЕ ЗВУКА

Для отключения звука нажмите кнопку MUTE. После повторного нажатия кнопки MUTE аппарат возвращается к ранее установленному уровню громкости.

ВЫБОР РЕЖИМА ВОСПРОИЗВЕДЕНИЯ

При нажатии кнопки MODE последовательно меняются режимы воспроизведения в следующем порядке: DISC (если загружен диск), USB (если подключено USB-устройство)/SD/MMC (если установлена карта SD/MMC), AV IN (воспроизведение с внешнего

источника), TUNER (радио).

ВОСПРОИЗВЕДЕНИЕ С ПОСЛЕДНЕЙ ПОЗИЦИИ

При включении аппарата или смене режима воспроизведения (воспроизведение с диска, USB или SD/MMC накопителей) и последующем возвращении к предыдущему режиму, - воспроизведение начнется с того момента, на котором аппарат был выключен.

УПРАВЛЕНИЕ РАДИОПРИЕМНИКОМ

ВЫБОР ДИАПАЗОНА

Нажмите кнопку BAND, чтобы выбрать желаемый волновой диапазон вещания. Прием в диапазонах будет изменяться в следующем порядке: FM1 – FM2 – FM3 – MW1 – MW2.

СТЕРЕО/МОНО

Радиостанции FM-диапазона принимаются в стерео режиме. В случае слабого сигнала или помех, переход в монофонический режим может улучшить качество звучания. Нажмите и удерживайте кнопку ST на аппарате или коротко нажмите кнопку MO/ST на пульте ДУ для переключения режима Стерео/Моно.

ПРИЕМ СТАНЦИЙ С СИЛЬНЫМ/СЛАБЫМ СИГНАЛОМ

В режиме LOC (Local) принимаются станции с сильным сигналом. В режиме DX принимаются сигналы всех станций текущего диапазона. Нажмите и удерживайте кнопку LOC на аппарате или коротко нажмите кнопку LO/DX на пульте ДУ для переключения режима приема станций с сильным (LO) сигналом и всех станций текущего диапазона (DX).

АВТОМАТИЧЕСКИЙ/РУЧНОЙ ПОИСК СТАНЦИЙ

Для автоматического поиска станций в прямом/обратном направлении (выбранного диапазона) на передней панели нажмите кнопку ▶▶/◀◀.

Для перехода в ручной режим поиска станций нажмите и удерживайте кнопку ▶▶ или ◀◀ пока на экране не появится надпись MANUAL.

Нажмите кнопку ▶▶ или ◀◀ для ручного поиска станций в прямом или обратном направлении. Для быстрого ручного поиска удерживайте кнопку ▶▶ или ◀◀. Если ни одна из кнопок не будет нажата в течение 5 секунд, на экране появится надпись AUTO и аппарат перейдет в исходное состояние (готов для автоматического поиска).

ЗАПОМИНАНИЕ СТАНЦИЙ/ВЫБОР СТАНЦИЙ

Вы можете записать в память аппарата до 30 станций (18 в диапазонах FM и 12 в AM диапазонах) автоматически или вручную.

ЗАПОМИНАНИЕ СТАНЦИЙ:

- Выберите частотный диапазон кнопкой BAND (если необходимо)

- Найдите станцию с помощью кнопок ►► или ◄◄ (см. пункт Автоматический/ручной поиск станций)

- Для сохранения в памяти нажмите и удерживайте 2 секунды кнопку с цифрой (с необходимым номером) (M1 – M6)

ВЫБОР СТАНЦИЙ

- Выберите частотный диапазон кнопкой BAND (если необходимо)

- Нажмите кнопку с цифрой (M1 – M6), для выбора станции из памяти аппарата.

АВТОМАТИЧЕСКАЯ НАСТРОЙКА НА СТАНЦИИ / СКАНИРОВАНИЕ ЗАПИСАННЫХ В ПАМЯТЬ СТАНЦИЙ

Сканирование сохраненных в памяти приемника станций

Коротко нажмите кнопку AS/PS для включения сканирования записанных в память станций текущего волнового диапазона.

Записанные станции поочередно будут включаться для воспроизведения в течение нескольких секунд. После сканирования аппарат вернется на станцию, с которой началось сканирование. Во время сканирования на экране будет мигать значок с номером текущей станции. Для остановки сканирования коротко нажмите кнопку AS/PS.

Автоматическое запоминание станций

Нажмите и удерживайте кнопку AS/PS в течение 2-х секунд. После этого приемник автоматически настроится на частоты 6 наиболее сильных станций в выбранном волновом диапазоне и запомнит их. После окончания автоматического запоминания станций, приемник остановит режим сканирования станций и начнется сканирование сохраненных в памяти станций.

ФУНКЦИЯ RDS

Аппарат поддерживает функции RDS. С помощью RDS возможно отображение название текущей радиостанции (PS), автоматический переход на частоту с более устойчивым сигналом (AF) и другое. Работа RDS возможна только в FM-диапазонах.

AF: Альтернативные частоты (Alternative Frequency)

PS: Название работающей станции (Program Service Name)

TP: Программы о дорожном движении (Traffic Program)

TA: Информация о дорожном движении (Traffic Announcement)

PTY: Поиск станций по типу программ (Program Type)

ВКЛЮЧЕНИЕ RDS

Коротко нажмите кнопку AF/REG, чтобы включить/выключить прием RDS информации.

При включенном режиме RDS на дисплее появится индикатор AF.

При приеме RDS станции на дисплее появится ее наименование.

Индикатор AF начнет мигать, если уровень приема сигнала ухудшается.

АЛЬТЕРНАТИВНЫЕ ЧАСТОТЫ

Для включения режима автоматического перехода на альтернативные частоты радиостанций одной сети вещания нажмите кнопку AF.

ОТОБРАЖЕНИЕ СОСТОЯНИЙ РЕЖИМА AF НА ДИСПЛЕЕ:

Значок AF не отображается на дисплее: режим AF отключен

Значок AF отображается: принимается RDS информация и режим AF включен

Значок AF мигает: режим AF включен, но радиостанция принимается со слабым уровнем сигнала или не передает информации RDS.

В режиме AF аппарат постоянно проверяет качество приема станции. Интервал проверки зависит от текущего уровня качества приема:

- при устойчивом приеме от нескольких минут;

- при неустойчивом приеме до нескольких секунд.

Если уровень сигнала радиостанции одной сети вещания на альтернативной частоте лучше, аппарат быстро переходит на новую частоту. Новая частота отображается на дисплее 1 – 2 секунды. Переключение и проверка частот проходят очень быстро и при прослушивании программ не заметны.

РУКОВОДСТВО ПО ЭКСПЛУАТАЦИИ • SDV-602U

В режиме AF (в FM-диапазонах) сканирование и автонастройка происходит только на станции с поддержкой RDS.

ПРИЕМ РЕГИОНАЛЬНЫХ СТАНЦИЙ

Нажмите и удерживайте кнопку AF/REG в течение 2-х секунд, чтобы включить/выключить функцию приема региональных станций.

Некоторые станции настраиваются на региональное вещание автоматически.

При включенном режиме REG зона приема ограничивается, и поиск региональных станций не осуществляется.

При выключенном режиме REG, ограничения приема нет, и прием региональных станций становится возможным.

ТРАНСЛЯЦИЯ ИНФОРМАЦИИ О ДОРОЖНОМ ДВИЖЕНИИ

Нажмите кнопку TA, чтобы включить/выключить поиск станций, транслирующих информацию о дорожном движении.

При включенном режиме TA:

- 1) В режиме поиска TA при обнаружении любой станции с TA сообщением начинается ее воспроизведение;
- 2) Если аппарат находится в режиме ожидания, то при приеме TA-информации, объявления будут прерывать любой режим воспроизведения с отключением звука этого режима.
- 3) На экране отображается индикатор TA.

** После прекращения передачи TA-информации, аппарат возвращается в предыдущий режим работы.*

ПРЕРЫВАНИЕ ПРИЕМА ТА-ИНФОРМАЦИИ:

Если вы не желаете прослушивать блок информации о дорожном движении, нажав на кнопку TA, вы можете пропустить текущее сообщение, не выключая режим.

PTY (ПОИСК СТАНЦИИ ПО ТИПУ ПРОГРАММ)

Нажмите кнопку PTY для вызова списка типов программ:

NEWS – AFFAIRS – INFORMATION – SPORT – EDUCATION – DRAMA – CULTURE – SCIENCE – VARIED – POP M – ROCK M – EASY M – LIGHT M – CLASSICS – OTHER M – WEATHER – FINANCE – CHILDREN – SOCIAL – RELIGION – PHONE IN – TRAVEL – LEISURE – JAZZ M – COUNTRY M – NATION M – OLDIES M – FOLK M – DOCUMENT – TEST – ALARM 1

Кнопками ▲/▼ и ►/◄ выберите необходимый тип программы и подтвердите выбор кнопкой ENTER. Начнется поиск выбранного типа программы.

После того как выбранный тип программы найден, система завершит поиск. Если выбранный тип программы не найден, система выйдет из режима поиска станции по типу программы и вернется к предыдущему режиму воспроизведения. На экране появится значок «PTY NONE»

ЭКСТРЕННОЕ РАДИОВЕЩАНИЕ

Если получен сигнал экстренного радиовещания, прерываются все режимы воспроизведения, на экране появляется значок «ALARM» и начинается трансляция экстренного вещания.

Для отмены экстренного радиовещания нажмите кнопку TA.

УПРАВЛЕНИЕ ПРОИГРЫВАТЕЛЕМ

ЗАГРУЗКА/ИЗВЛЕЧЕНИЕ ДИСКА

Установите диск в окно для загрузки диска этикеткой вверх. Устройство начнет воспроизведение диска автоматически.

Чтобы извлечь диск, нажмите кнопку EJECT ▲.

ВЫБОР РЕЖИМА РАБОТЫ ПРОИГРЫВАТЕЛЯ

Нажмите кнопку MODE для выбора режима воспроизведения.

ИНФОРМАЦИЯ О ДИСКЕ

Загрузите диск в устройство и удерживайте нажатой кнопку SUB-T до появления на внешнем мониторе информации о диске.

Если загружен диск DVD:



Если загружен CD:

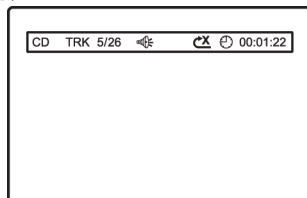

РУКОВОДСТВО ПО ЭКСПЛУАТАЦИИ • SDV-602U

Если загружен диск VCD:

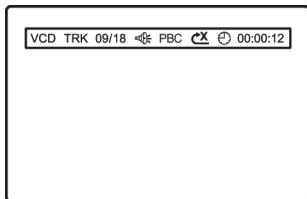

Если загружен диск MP3/JPEG/MPEG4, меню отображается автоматически:

Информационный экран

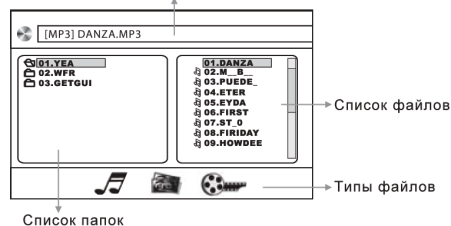

Используйте кнопки ▲/▼/◀/▶ для выбора файла или папки и нажмите кнопку ENTER для подтверждения выбора. Если выбран файл, начнется его воспроизведение. Если выбрана папка, появится список файлов, находящихся в этой папке.

Примечание:

Для отключения отображения информации о диске последовательно нажимайте кнопку SUB-T.

ВЫБОР ДОРОЖКИ

Нажмите кнопку ►► или ◀◀ для перехода на следующую или предыдущую дорожку.

УСКОРЕННОЕ ВОСПРОИЗВЕДЕНИЕ

Нажмите и удерживайте кнопку ►► или ◀◀ на панели или кнопки ►►/◀◀ на пульте ДУ для ускоренного воспроизведения в прямом или обратном направлении с разной скоростью.

В прямом направлении: 2X – 4X – 8X – 20X – нормальная скорость

В обратном направлении: 2X – 4X – 8X – 20X – нормальная скорость

Чтобы возобновить нормальное воспроизведение нажмите кнопку ►► на панели или пульте ДУ.

ВРЕМЕННАЯ ПРИОСТАНОВКА ВОСПРОИЗВЕДЕНИЯ

Нажмите кнопку ►► для приостановки воспроизведения. Для продолжения воспроизведения нажмите эту кнопку еще раз.

ОСТАНОВКА ВОСПРОИЗВЕДЕНИЯ

Нажмите кнопку ■ на панели или пульте ДУ для остановки воспроизведения.

Для продолжения воспроизведения нажмите кнопку ►►.

Нажмите кнопку ■ дважды, а затем кнопку ►► для остановки воспроизведения и начала воспроизведения с первой дорожки.

ПОВТОРНОЕ ВОСПРОИЗВЕДЕНИЕ

Функция используется для повторного воспроизведения диска, дорожки (файла) или папки.

1. Последовательно нажмите кнопку RPT на панели или пульте ДУ для выбора желаемого типа повторного воспроизведения.
2. Возможные варианты повторного воспроизведения зависят от типа загруженного диска.

Для CD/VCD/SVCD:

REP 1 – REP ALL – REP OFF

Для MP3:

REP 1 – REP DIR – REP ALL – REP OFF

Для DVD:

REP CHAPTER – REP TITLE – REP OFF

Примечание:

REP 1: Повторное воспроизведение дорожки или файла

REP DIR: Повторное воспроизведение папки

REP CHAPTER: Повторное воспроизведение главы

REP TITLE: Повторное воспроизведение раздела

REP ALL: Повторное воспроизведение диска

REP OFF: Повторное воспроизведение выключено

Повторное воспроизведение не поддерживается для дисков формата VCD 2.0 с включенной функцией управления воспроизведением (PBC).

ПОВТОРНОЕ ВОСПРОИЗВЕДЕНИЕ

ВЫБРАННОГО ФРАГМЕНТА (A-B REPEAT)

Функция позволяет выбрать желаемый фрагмент для повторного воспроизведения.

1. Для установки начального момента для повторного воспроизведения нажмите кнопку A-B на пульте ДУ.

На экране появится надпись «REPEAT A».

2. Для установки конечного момента повторного воспроизведения фрагмента нажмите повторно кнопку A-B. На экране появится надпись «REPEAT A-B».

Выбранный фрагмент автоматически будет воспроизводиться с повтором.

Для выхода из режима повторного воспроизведения нажмите кнопку A-B. На экране появится надпись «A-B CANCEL».

ВОСПРОИЗВЕДЕНИЕ В ПРОИЗВОЛЬНОМ ПОРЯДКЕ

Нажмите кнопку RDM на панели или пульте ДУ для включения/выключения воспроизведения в произвольном порядке. В этом режиме дорожки (файлы) на диске воспроизводятся в произвольном порядке.

СКАНИРОВАНИЕ ДОРОЖЕК (ДЛЯ ДИСКОВ CD/VCD)

Нажмите кнопку INT. После этого начнется обзорное воспроизведение каждой дорожки диска (прослушивание первых 10 секунд). Для выключения режима сканирования дорожек нажмите кнопку INT еще раз.

ДОПОЛНИТЕЛЬНЫЕ ОПЕРАЦИИ

С ДИСКАМИ

ОПЕРАЦИИ С МЕНЮ

С помощью меню можно выбирать разделы диска для воспроизведения или управлять воспроизведением (для VCD с PBC):

1. Нажмите кнопку TITLE/PBC. На экране появится список разделов или меню диска.

2. Используйте кнопки ▲/▼/◀/▶ для выбора раздела диска и нажмите ENTER для подтверждения выбора

Примечание

Некоторые диски позволяют выбирать раздел с помощью цифровых кнопок)

ВЫБОР ЯЗЫКА СУБТИТРОВ

Можно выбрать язык субтитров, если диск содержит разные варианты записей субтитров.

Нажмите кнопку SUB-T для переключения между вариантами субтитров.

Примечание

- Не все диски позволяют менять язык субтитров во время воспроизведения. В этом случае поменяйте язык субтитров через меню DVD.

- Возможно задержка между моментом выбора языка субтитров и появлением их на экране.

- Некоторые диски отображают субтитры даже в том случае, если субтитры отключены.

- Диски могут содержать различное количество вариантов субтитров.

ВЫБОР ЯЗЫКА ЗВУКОВОГО СОПРОВОЖДЕНИЯ

Для дисков DVD:

Если DVD диск содержит несколько вариантов языка звукового сопровождения, можно выбрать необходимый вариант с помощью кнопки AUDIO.

Примечание:

- Количество вариантов языка звукового сопровождения зависит от диска.

- Некоторые диски содержат только один вариант языка звукового сопровождения.

- Для некоторых дисков смена варианта языка звукового сопровождения невозможна во время воспроизведения (просмотра), а доступна только через меню диска.

Для дисков VCD/SVCD:

Некоторые диски VCD/SVCD дают возможность выбора аудиоканалов. Выберите желаемый аудиоканал с помощью кнопки AUDIO.

STEREO: Обыкновенный стерео режим

MONO L: Только левый аудио канал

MONO R: Только правый аудио канал

Примечание:

Некоторые диски содержат только один аудиоканал

РУКОВОДСТВО ПО ЭКСПЛУАТАЦИИ • SDV-602U

ВЫБОР РАКУРСА ИЗОБРАЖЕНИЯ

Если диск содержит несколько ракурсов изображения, можно просматривать сцены с разных ракурсов.

Нажмите кнопку ANGLE во время воспроизведения. На экране появится значок:



Такой значок означает, что воспроизводится первый из 3 возможных ракурсов изображения. Нажмите кнопку ANGLE для выбора следующего ракурса изображения.

Примечание:

- Для смены ракурса изображения может потребоваться некоторое время.

- В зависимости от диска ракурс изображения может меняться по-разному:

- 1) Незаметно: ракурс меняется плавно и без задержек.
- 2) При смене ракурса изображение сначала замирает, а потом меняется ракурс.

- Количество ракурсов изображения зависит от диска.

- Функция доступна только для дисков, содержащих несколько ракурсов изображения.

ИЗМЕНЕНИЕ МАСШТАБА ИЗОБРАЖЕНИЯ

Последовательно нажмите кнопку ZOOM для увеличения или уменьшения масштаба изображения:

ZOOM 2 – ZOOM 3 – ZOOM 4 – ZOOM 1/2 – ZOOM 1/3 – ZOOM 1/4 – ZOOM OFF

Можно перемещать увеличенное изображение с помощью кнопок ▲/▼/◀/▶.

ПРОГРАММИРОВАНИЕ ПОРЯДКА ВОСПРОИЗВЕДЕНИЯ

Нажмите кнопку PROG во время воспроизведения для начала программирования порядка воспроизведения:

Для CD/VCD/SVCD:

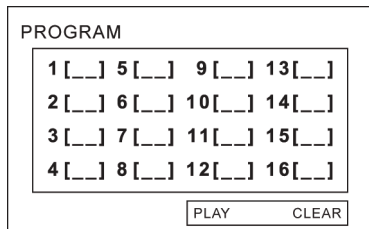

Для DVD/MP3/MPEG4:

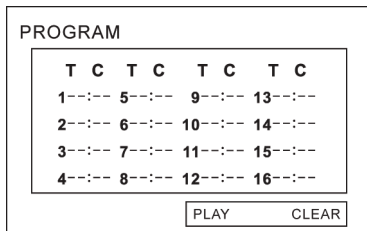

1) С помощью кнопок ▲/▼/◀/▶ перейдите на необходимую ячейку. Выбранная позиция будет подсвечиваться.

2) Введите номер дорожки с помощью цифровых кнопок на пульте ДУ.

3) С помощью кнопок ▲/▼/◀/▶ перейдите на значок PLAY и подтвердите выбор кнопкой ENTER. Начнется воспроизведение в выбранном Вами порядке.

ЭКРАННОЕ МЕНЮ

Нажмите и удерживайте кнопку SUB-T во время воспроизведения для вызова экранного меню.

Для диска DVD:

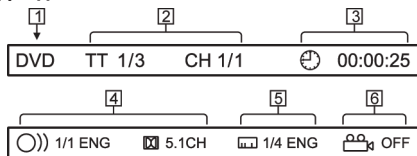

Для дисков CD/VCD/MP3/JPEG:

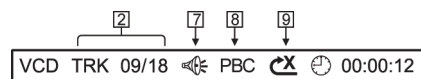

1. Тип диска

2. Информация о воспроизведении:

TT 1/3: Текущий раздел/Всего разделов

CH 1/1: Текущая глава/Всего глав

TRK 9/18: Текущая дорожка (файл)/Всего дорожек (файлов)

3. Время воспроизведения:

: Время с начала воспроизведения

: Оставшееся время

T: Время с начала воспроизведения текущего раздела

T: Оставшееся время воспроизведения текущего раздела

C: Время с начала воспроизведения текущей главы

C: оставшееся время воспроизведения текущей главы

4. Выбранный язык воспроизведения или аудио канал.
5. Язык субтитров
6. Ракурс изображения
7. Значок включенного звука
8. Значок включенной функции PBC (для дисков VCD с PBC)
9. Значок повторного воспроизведения:

: Повторное воспроизведение дорожки (файла)

: Повторное воспроизведение папки

: Повторное воспроизведение диска

: Повторное воспроизведение отключено

БЫСТРЫЙ ПЕРЕХОД

Нажмите кнопку GOTO для вызова меню

Для дисков DVD:

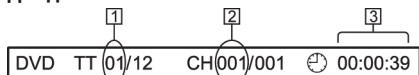

Для CD/VCD/MP3:



Переход по номеру раздела, главы или дорожки:

1. С помощью кнопок / / / перейдите к выбору раздела (1), главы (2) или дорожки (4).
2. С помощью цифровых кнопок введите номер желаемого раздела, главы или дорожки. Подтвердите выбор кнопкой ENTER.

Переход к отрезку времени:

1. С помощью кнопок / / / перейдите к выбору отрезка времени (3).
2. С помощью цифровых кнопок введите время с начала воспроизведения текущего раздела. Подтвердите выбор кнопкой ENTER.

УПРАВЛЕНИЕ ВОСПРОИЗВЕДЕНИЕМ ДИСКОВ С ЗАПИСЯМИ СМЕШАННОГО ТИПА

После загрузки диска с файлами MP3, MPEG4 или JPEG на экране появится меню:



Используя кнопки / / / выберите необходимый тип файлов (музыка , изображение или фильм).

Подтвердите выбор кнопкой ENTER.

После отображения на дисплее выбранного типа выберите в меню папку/файл для воспроизведения.

Для просмотра (воспроизведения) подтвердите выбор кнопкой ENTER.

Типы воспроизведения:

Воспроизведение аудио

Воспроизведение JPEG

Воспроизведение фильма

При просмотре изображений или MPEG нажмите кнопку STOP , чтобы вернуться в предыдущее меню.

УПРАВЛЕНИЕ USB УСТРОЙСТВОМ

ПОДКЛЮЧЕНИЕ USB УСТРОЙСТВА

На передней панели аппарата расположен порт для подключения USB носителя. При подключении USB устройства аппарат автоматически ищет на нем файлы MP3/WMA и начинает их воспроизведение. Если во время воспроизведения с USB устройства в аппарат загрузить диск или подключить SD/MMC карту, аппарат начнет воспроизведение с диска или карты SD/MMC. Для воспроизведения с USB устройства воспользуйтесь кнопкой MODE.

Примечание:

- При необходимости используйте USB переходник (удлинитель).

- Для управления MP3 файлами, записанными на USB устройстве, см. раздел УПРАВЛЕНИЕ ВОСПРОИЗВЕДИЕМ ДИСКОВ С ЗАПИСЯМИ СМЕШАННОГО ТИПА в данном руководстве пользователя.

- Во время распознавания информации с USB устройства не касайтесь или не извлекайте USB устройство из соответствующего разъема.

- Перед извлечением USB накопителя остановите обращение к нему кнопкой STOP и смените режим воспроизведения на другой (например, Радио), Неправильный порядок извлечения может повлечь за собой неисправность устройства или накопителя.

- Если вы выполняете функции по управлению USB устройством правильно, но при этом ресивер не может распознать установленное USB устройство, то смените режим воспроизведения кнопкой MODE и, убедившись, что USB устройство находится в рабочем состоянии, переустановите его заново.

- Данный аппарат поддерживает только стандартные USB устройства.

- Некоторые модели MP3 проигрывателей с USB разъемом аппарат может не поддерживать.

- При подсоединении / отключении MP3 проигрывателя сначала извлеките элементы питания, затем подсоедините к USB разъему. Иначе это может повлечь за собой повреждение или неисправность устройств.

УПРАВЛЕНИЕ ВОСПРОИЗВЕДИЕМ С SD/MMC КАРТ

Установите SD/MMC карту в соответствующий разъем на корпусе. Устройство начнет распознавать информацию с SD/MMC карты автоматически.

Если во время распознавания информации с SD/MMC карты вы установите диск в окно для загрузки диска или подключите USB устройство, то аппарат начнет воспроизведение с диска или USB устройства. Чтобы выбрать

режим воспроизведения SD/MMC карты нажмите кнопку MODE.

Для управления воспроизведением с SD/MMC карты см. раздел УПРАВЛЕНИЕ ВОСПРОИЗВЕДИЕМ ДИСКОВ С ЗАПИСЯМИ СМЕШАННОГО ТИПА.

Примечание:

- Для управления MP3 файлами, записанными на SD/MMC устройстве, см. функции управления MP3 файлами в данном руководстве пользователя.

- Во время распознавания информации с SD/MMC устройства не касайтесь или не извлекайте SD/MMC карту из соответствующего разъема.

- Если вы выполняете функции по управлению SD/MMC устройством правильно, но при этом ресивер не может распознать установленную карту памяти, то смените режим воспроизведения кнопкой MODE и убедившись, что карта памяти находится в рабочем состоянии, переустановите ее заново.

Перед извлечением SD/MMC накопителя остановите обращение к нему кнопкой STOP и смените режим воспроизведения на другой (например, Радио). Неправильный порядок извлечения может повлечь за собой неисправность устройства или накопителя.

ДОПОЛНИТЕЛЬНЫЕ ИСТОЧНИКИ ВОСПРОИЗВЕДИЕНИЯ

На данном устройстве расположен разъем для подсоединения дополнительного источника воспроизведения (AV IN). Вы можете подключать видеоигры, цифровую видеокамеру и другие устройства. После подсоединения дополнительного источника воспроизведения нажмите кнопку MODE для включения режима AV IN.

Изображение будет при этом на внешнем мониторе.

НАСТРОЙКА АППАРАТА

В режиме DVD, во время воспроизведения или в режиме ожидания, нажмите кнопку SETUP для вызова меню настроек.

1. Когда на экране подсветится значок SYSTEM SETUP, используйте кнопки ◀/▶ для перехода по пунктам меню.
2. Нажмите кнопку ▼ для перехода к выбору опций. С помощью кнопок ▲/▼ выберите необходимую опцию.
3. Нажмите кнопку ▶ или ENTER для настройки выбранной опции. С помощью кнопок ▲/▼ и кнопки ENTER выберите необходимо значение.
4. После необходимых настроек нажмите кнопку SETUP для выхода из меню настроек.

Примечание:

Новые настройки перезаписывают старые. Запомните настройки перед их изменением. При отключении аккумулятора настройки возвращаются к заводским значениям.

НАСТРОЙКА СИСТЕМЫ

После вызова меню настроек появится меню настройки системы (SYSTEM SETUP).

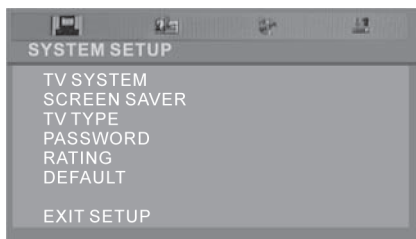

1) Выбор системы цветности ТВ (TV System)

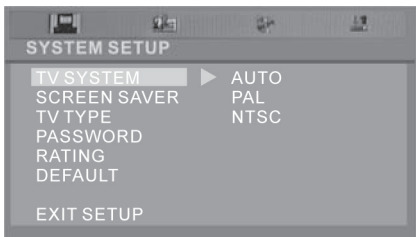

Меню TV SYSTEM служит для выбора системы цветности. Аппарат может воспроизводить диски, записанные в системах PAL и NTSC.

- Выберите систему NTSC, если аппарат подключен к телевизору NTSC

- Выберите систему PAL, если аппарат подключен к телевизору PAL

- Можно выбрать автоопределение системы цветности (AUTO). Аппарат определит тип подключенного монитора и подберет систему цветности. Если Вы знаете тип системы подключенного монитора, укажите систему цветности вручную, чтобы избежать помех при воспроизведении во время автоопределения системы цветности.

2) Экранная заставка (Screensaver)

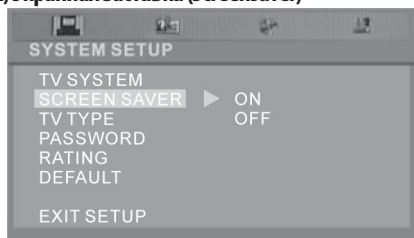

Для сохранения ресурса экрана при длительном воспроизведении статичной картинки или отсутствии видеосигнала можно включить экранную заставку в пункте меню SCREEN SAVER.

3) Установка формата экрана (TV TYPE)

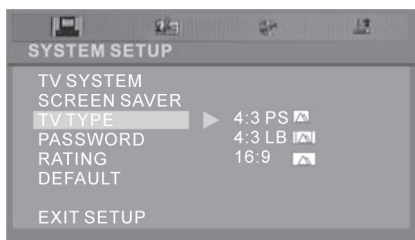

Экраны могут отличаться соотношением сторон. Обычные экраны бывают трех типов: 4:3 (PS/Pan and Scan), 4:3 (LB/Letterbox) или 16:9 (Widescreen).

Воспроизведение видео, записанного в одном формате, на экране с другим форматом может приводить к потере части информации.

Picture Format on Disc	TV Screen Size		
	4:3		16:9
	Pan Scan	Letter-box	Wide Screen
4:3			
16:9			

4:3 PS (Pan and Scan)



Используйте этот режим при подключении к стандартному экрану 4:3. Изображение полностью занимает плоскость экрана. Но при просмотре широкоформатного видео (16:9), из-за несовпадения соотношения сторон, часть изображения справа и слева будет не видна.



4:3 LB (Letterbox)

При воспроизведении широкоформатного видео на стандартном экране в режиме 4:3 Letterbox, на экране будет видно все изображение, но сверху и снизу появятся черные полосы.



16:9 Widescreen

Выберите этот режим при подключении к широкоформатному экрану.

4) Установка пароля (PASSWORD)

Пароль используется для защиты настроек системы родительского контроля (PARENTAL CONTROL). Значение пароля по умолчанию «0000». Для смены пароля сначала введите пароль «0000», а затем введите новый.

5) Уровень родительского контроля (PARENTAL CONTROL LEVEL)

Функция используется для ограничения просмотра фильма по возрастной категории.

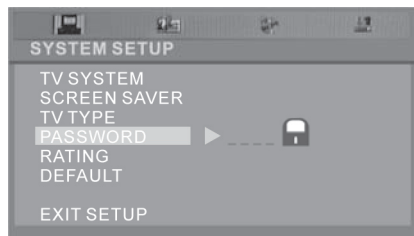

1. С помощью кнопок ▲/▼ выберите пункт PASSWORD и нажмите кнопку ENTER.
2. Введите четырехзначный цифровой пароль (по умолчанию «0000»).
3. С помощью кнопок ▲/▼ выберите пункт RATING и нажмите кнопку ENTER. Справа появятся значения уровней контроля.
4. Кнопками ▲/▼ выберите нужный уровень (от 1 до 8) и нажмите кнопку ENTER.
5. После окончания настроек нажмите кнопку SETUP для выхода из меню настроек.

6) Сброс настроек (DEFAULT)

Для возврата к заводским настройкам (значениям по умолчанию) и сброса всех произведенных установок в пункте DEFAULT выберите RESTORE и подтвердите выбор клавишей ENTER (Ввод).

ВЫБОР ЯЗЫКА (LANGUAGE SETUP)

Если вы перейдете в пункт меню выбора языка (Language setup) Вы увидите следующее меню:



Меню позволяет настроить язык DVD, меню и субтитров. Настройки языков аппарата и настройки воспроизведения диска DVD производятся в разных меню. Учитывайте, что настройки языков могут отличаться для разных дисков и некоторые настройки могут быть не доступны.

РУКОВОДСТВО ПО ЭКСПЛУАТАЦИИ • SDV-602U

ЯЗЫК ЭКРАННОГО МЕНЮ (OSD LANGUAGE)

ENGLISH/GREMAN/SPANISH/FRENCH/PORTUGUESE/
ITALIAN/RUSSIAN/POLISH

Английский/Немецкий/Испанский/Французский/Португальский/Итальянский/Русский/Польский

ЯЗЫК ОЗВУЧЕНИЯ (AUDIO LANG)

ENGLISH/GREMAN/SPANISH/FRENCH/PORTUGUESE/
ITALIAN/RUSSIAN/POLISH

Английский/Немецкий/Испанский/Французский/Португальский/Итальянский/Русский/Польский

ЯЗЫК СУБТИТРОВ (SUBTITLE LANG)

ENGLISH/GREMAN/SPANISH/FRENCH/PORTUGUESE/
ITALIAN/RUSSIAN/POLISH

Английский/Немецкий/Испанский/Французский/Португальский/Итальянский/Русский/Польский

ЯЗЫК МЕНЮ (MENU LANG)

ENGLISH/GREMAN/SPANISH/FRENCH/PORTUGUESE/
ITALIAN/RUSSIAN/POLISH

Английский/Немецкий/Испанский/Французский/Португальский/Итальянский/Русский/Польский

НАСТРОЙКА АУДИО (AUDIO SETUP)

Если вы перейдете в пункт меню настройки аудио (AUDIO SETUP) Вы увидите следующее меню:

1. Выбор формата AUDIO OUT: можно выбрать из SPDIF/OFF, SPDIF/RAW и SPDIF/PCM.
2. KEY: можно выбрать из b, -4, -2, 0, +2, +4, #.

НАСТРОЙКА ОБРАБОТКИ ЗВУКА (DIGITAL SETUP)

Если вы перейдете в пункт меню настройки обработки звука (Digital setup) Вы увидите следующее меню:

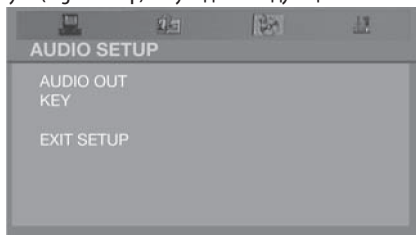

1. Режим работы декодера (OP MODE): можно выбрать режимы компрессии из LINE OUT и RF REMOD

- **LINE OUT**: режим линейного выхода с цифровой нормализацией диалогов.

- **RF REMOD**: режим радиочастотной ремодуляции с сильной компрессией и цифровой нормализацией диалогов.

2. Динамический диапазон (DYNAMIC RANGE): можно выбрать уровень компрессии FULL, 6/8, 4/8, 2/8, OFF

3. Настройка режима DUAL MONE: можно выбрать режимы из STEREO, MONO L, MONO R и MIX MONO.

ДОПОЛНИТЕЛЬНАЯ ИНФОРМАЦИЯ

О ФУНКЦИИ РОДИТЕЛЬСКОГО КОНТРОЛЯ (PARENTAL CONTROL)

Лицензионные коммерческие DVD диски поддерживают функцию родительского контроля. Уровень (рейтинг) родительского контроля может принимать значения от 1 до 8. Как правило, этот рейтинг соответствует рейтингу, присвоенному записанной на DVD программе. Значение рейтинга может изменяться в зависимости от страны (региона). Пример присвоения рейтинга в зависимости от возрастной категории в США:

Рейтинг	Обозначение	Содержание
1	KID SAFE	Фильмы для детей
2	G	General audiences Фильм демонстрируется без ограничений
3	PG	Parental guidance suggested Детям рекомендуется смотреть с фильм родителями
4	PG 13	Parents strongly cautioned Дети до 13 лет допускаются на фильм только с родителями
5	PG-R	Подросткам просмотр фильма не доступен
6	R	Restricted Фильмы, на которые дети до 16-17 лет допускаются только с родителями (одним из родителей), либо в сопровождении взрослых.
7	NC-17	Фильмы не доступны к просмотру лицам моложе 17 лет.
8	ADULT	Фильмы для взрослых

Подобным образом настраивается и уровень (рейтинг) на проигрывателе. Если в настройках проигрывателя установлен 8-ой уровень, то возможен просмотр всех дисков. Если уровень просмотра ниже 8-ого, то возможно воспроизведение дисков с идентичным или более низким уровнем ограничения просмотра.

Если диск содержит несколько вариантов программы для разных возрастных категорий, будет воспроизводиться вариант программы с рейтингом, не превышающим рейтинг в установках плеера.

Таким образом, родители могут контролировать воспроизведение, при этом отсутствует какая-либо индикация ограничений или цензуры.

ВОСПРОИЗВЕДЕНИЕ МРЗ

МРЗ (MPEG-1/2/2.5 Layer 3) — формат цифрового кодирования звуковой информации со сжатием.

МРЗ файлы содержат сжатые данные аудио сигнала.

Кодирование (сжатие) позволяет сократить размер данных до 10 раз с незначительными потерями. Качество МРЗ сопоставимо с качеством звучания CD дисков.

СОВМЕСТИМЫЕ ФАЙЛОВЫЕ СИСТЕМЫ

Аппарат совместим с файловыми системами ISO9660 level1 и level2. Стандарт ISO9660 имеет некоторые ограничения: глубина вложенных папок не должна превышать 8 (включая корневую папку), для наименования папок и файлов должны использоваться буквы A-Z (все заглавные), цифры 0-9 и знак «_» (нижнее подчеркивание).

Аппарат может воспроизводить диски в форматах Joliet, Romeo и других форматах, совместимых с ISO9660. Из-за особенностей форматов иногда имена файлов и папок могут отображаться не корректно.

ВОСПРОИЗВЕДЕНИЕ ДИСКОВ JPEG

Подготавливая диск с изображениями для воспроизведения учитывайте следующее:

- Рекомендуемый размер изображения 640x480 пикселей. Если файл имеет большее разрешение, аппарат производит дополнительную обработку изображения, что может вызвать задержки и искажения при отображении файла.

- Используйте стандартные файлы JPEG (baseline JPEG). Этот формат используется большинством цифровых камер. Если вместо изображения JPEG фалы Вы видите черный экран, это означает, что файл имеет формат progressive или lossless JPEG, который не поддерживается аппаратом. последующий переход на изображение baseline JPEG может произойти с задержкой.

ВОСПРОИЗВЕДЕНИЕ ДИСКОВ MPEG

- Аппарат воспроизводит файлы формата MPEG 1 или 2 с расширением .mpg.

- Аудио поток должен соответствовать формату MPEG1 Audio Layer 2.

ЧАСТО ЗАДАВАЕМЫЕ ВОПРОСЫ

В. Загруженный DVD диск не воспроизводится. На экране появляется ошибка «REGION ERROR»

О. Аппарат и диск содержат коды региона (региональная защита). Если код региона диска и плеера не совпадают, аппарат не воспроизводит диск.

В. После загрузки диска появляется окно с требованием ввести 4-х значный пароль. Что делать?

О. Диск имеет рейтинг родительского контроля, превышающий рейтинг, на который настроен плеер. Для продолжения воспроизведения необходимо ввести пароль родительского контроля (parental control) и изменить настройку доступа (рейтинга).

ВОЗМОЖНЫЕ НЕПОЛАДКИ И СПОСОБЫ ИХ УСТРАНЕНИЯ

Данная таблица поможет вам устранить возможные неполадки, которые могут возникнуть во время эксплуатации аппарата. Если неисправности остаются, то рекомендуется обратиться к квалифицированным специалистам в ближайший сертифицированный сервисный центр. Перед обращением к этой таблице убедитесь, что подсоединения выполнены верно.

Неисправность	Причина	Способ устранения
На устройство не подается питание	Зажигание не включено	Включите зажигание
	Перегорел предохранитель	Замените предохранитель
	Не включено питание на передней панели	Нажмите кнопку POWER на передней панели
Нет изображения	Не включен экран или телевизор	Включите экран или телевизор
	Не выбран режим воспроизведения	Выберите правильный режим воспроизведения (воспроизведение с диска или AV режим)
	Не правильно выполнены присоединения	Проверьте правильность присоединения
Помехи, искажения при воспроизведении изображения или просмотре картинок.	Поверхность диска загрязнена	Очистите поверхность диска
	Зависит от особенностей параметров записи, разрешения картинки.	Используйте записи с приемлемыми параметрами. Не является неисправностью
Плохое качество изображения или изображение черно-белое.	Не правильно выбрана система цветности	Выберите необходимую систему цветности (PAL/NTSC)
Невозможно загрузить/извлечь диск	Другой диск уже установлен в устройство	Извлеките диск, затем установите новый
	Диск установлен неправильной стороной	Установите диск этикеткой вверх
	Поверхность диска загрязнена или повреждена	Замените диск или очистите его поверхность
	Температура внутри автомобиля слишком высокая.	Понижьте температуру в салоне автомобиля, до нормального значения.
	Конденсация влаги	Выключите проигрыватель и дайте ему возможность высохнуть от влаги (включайте не ранее чем через час).
Нет звука	Уровень звука стоит на минимуме	Увеличьте громкость
	Неправильно выполнены присоединения	Проверьте правильность присоединений
Пульт ДУ не работает	Пульт не направлен на ИК приемник	При управлении с пульта ДУ направляйте его на ИК приемник расположенный на передней панели аппарата
	Препятствие между пультом ДУ и ИК приемником	Устраните препятствие между пультом и ИК приемником
	Разряд батарейки в пульте ДУ	Замените батарейку в пульте ДУ на новую такого же типа
Нет звука на внешнем устройстве	Неправильно выполнены присоединения	Проверьте правильность присоединений
	Не правильно настроены параметры в меню настройки Digital Audio	Проверьте правильность настроек в меню Digital Audio
	Аудио формат не поддерживается внешним устройством	Проверьте совместимость форматов внешнего устройства с воспроизводимым форматом
Кнопки не функционируют	Сбой микроконтроллера	Нажмите кнопку RESET

ТЕХНИЧЕСКИЕ ХАРАКТЕРИСТИКИ

ОБЩИЕ ХАРАКТЕРИСТИКИ

Напряжение питания	12 В (постоянный ток, Отрицательное заземление)
Габаритные размеры	178 x 160 x 50 мм
Тембр низких частот (при 100 Гц)	+ 10 дБ
Тембр высоких частот (при 10 кГц)	+ 10 дБ
Максимальная выходная мощность	4 x 50 Вт
Потребление тока	15 А (на максимальной громкости)
Диапазон рабочих температур:	от 0°С до +40°С

DVD ПРОИГРЫВАТЕЛЬ

Отношение сигнал/шум	>50 дБ
Разделение каналов	>40 дБ
Диапазон воспроизведения	20Гц – 20 кГц
Совместимые форматы:	DVD, VCD, SVCD, CD-DA, CD-R/RW, MPEG4, MP3

РАДИОПРИЕМНИК

FM

Диапазон частот	FM1, FM2 87,5 - 108 МГц FM3 65-74 МГц
Промежуточная частота	10,7 МГц
Чувствительность (при соотношении сигнал/шум 30дБ)	4 мкВ
Разделение стерео каналов	>25 дБ

AM

Диапазон частот	522 - 1620 кГц
Промежуточная частота	450 кГц

USB/SD/MMC

Тип USB порта:	2.0
Максимальная емкость USB:	2 ГБ
Максимальная емкость SD/MMC:	2 ГБ

Примечание:

В соответствии с проводимой политикой постоянного усовершенствования технических характеристик и дизайна, возможно внесение изменений без предварительного уведомления

Производитель: SUPRA TECHNOLOGIES LIMITED, 16/F., Winsome House, 73 Wyndham Street, Central, HK, China

СПИСОК СЕРВИСНЫХ ЦЕНТРОВ

Город	Название ЦС	Телефон (приемка)	Адрес
Абакан	Экран	(3902) 23-39-27	Пр-т Дружбы Народов, д. 29
Алматы	Технодом-Сервис	(3272) 588-544	ул. Утеген Батыра 73"Б"
Ангарск	Эксперт	(3951) 61-49-45	278 квартал, д. 2.
Арзамас	Техносервис	(83147) 307-40	ул. Кольцова д.4
Армавир	Форет	(86137) 3-36-96	ул. Халтурина д.107
Архангельск	Ремонт Телерадиоаппаратур	(8182) 20-80-31, 24-82-23.	пр.Троицкий, 128.
Астрахань	Тринитон	(8512) 35-19-09	ул. Моздокская, д. 25
Астрахань	Хайтек-Сервис	(8512) 631-776, 632-066	ул. Н.Островского 148а оф.202
Барнаул	Максимум	(3852) 33-66-08	ул. Смирнова, д. 73А
Барнаул	ООО "Диод"	(3852) 63-94-02	ул. Пролетарская, д. 113
Барнаул	Рембыттехника	(3852) 77-23-23, 35-77-44	пр. Калинина, 24-А
Брянск	Кремний-Маркетинг	(4832) 41-71-44	ул. Красноармейская, д.103
Валуйки	Мастер	(47236)-54584	ул. Новая, д.12/1
Великий Новгород	"ООО ТКТ"	(8162) 61-12-00	ул. Кочетова, дом 23-А
Владивосток	ВЛ-Сервис	(4232) 459-443, 459-465	ул. Карбышева, д. 4
Владимир	"Мастер Сервис"	(4922) 33-10-79	ул.Тракторная д.8
Владимир	Алькор	(4922) 34-86-60	ул. Чайковского, д. 40 А
Волгоград	Телерадиосервис	(8442) 70-64-45	ул. Тарасанов, 55-37/4
Волгодонск	Гарант	(86392) 2-74-14	ул. Морская, д. 25
Воронеж	ВЭЛ-Сервис	(4732) 78-50-54	пр-т Труда, д. 39
Воронеж	ИП Клецова	(4732) 266-327; 772-772	пер.Серафимовича, д.32а; ул. Куколкина, д.29
Димитровград	"ЭлКом Сервис"	(84235) 2-86-59	ул. Октябрьская, д.63
Екатеринбург	БИГ	(343) 213-95-16	ул.Фронтových бригад, д.15, стр.9, оф.1
Екатеринбург	Сонио	(343) 269-19-48, 269-29-48	ул. Степана Разина, дом 109, офис 100.
Екатеринбург	Экран	(343) 242-13-94	Красноуральская д. 25 (ТТЦ)
Иваново	ТР-Сервис	(4932) 30-06-05,41-09-61	ул.Пролетарская, д.44А,
Ижевск	ДС-Центр	(3412)43-16-62	ул.Карла Маркса, д.393
Ижевск	РИТ-Сервис	(3412) 430-752, 44-44-98, 43-07-52	ул. Максима Горького, д. 162
Иркутск	Евросервис	(3952) 51-15-24	ул. Лермонтова, д. 281
Иошкар-Ола	ИП Колесников А.Ю.	(8362) 63-02-25	ул.Советская, д. 150 (вход со двора)
Казань	Гарант-Сервис	(843) 518-09-99, 518-12-44	ул. Декабристов, д. 113
Казань	ООО "12 Вольт"	(843) 277-40-04/20	ул. Островского, д. 86
Калининград	Вега	(4012) 35-85-05	ул.Гагарина 41-45
Калуга	Калуга	(4842) 57-13-82	ул. Ленина, д. 96 а
Каменск-Уральский	Техноцентр-Сервис	(3439) 34-74-39	ул. Исетская, д.336
Кемерово	ООО "Балатон"	(3842) 54-19-01	ул. Гагарина, д. 150
Киров	"ТВКОМ"	(8332) 54-69-56	Октябрьский пр-кт, д. 116А
Киров	Интеррадиоприбор-Вятка	(8332) 36-36-66	ул. Большева, д. 11
Киров	Экран-Сервис	(8332) 54-21-56	ул. Некрасова д. 42
Кострома	АНТЭК	(4942) 22-05-12, 22-03-82	ул. Станкостроительная д.5 Б
Котлас	ИП Лопатин С.Л.	(81837) 26-314	пр-т Мира д. 21
Краснодар	"Мастер Маджестик"	(861) 268-55-81	ул. Кубанонабережная, д. 2
Краснодар	И.П. Новоженцев	(861) 224-93-48	Ростовское шоссе 22/4
Краснодар	ИП Ульянов В.А.	(861) 234-40-73	ул.Сормовская д.12
Краснодар	Фотон	(8612) 21-21-60	ул.Северная д. 94
Красноярск	КрасАлСервис	(3912) 77-29-81, 78-25-07	пер.Светлогорский, д.2
Красноярск	Синатра	(3912) 584-999	ул. Металлургов, д. 2в, строение 33
Курск	Первая Сервисная Компания	(4712) 51-45-75	ул. Садовая, д. 5
Липецк	ООО "Фолиум"	(4742) 34-07-13	ул. Космонавтов, д.8
Махачкала	Центр Сервис	(8722) 67-64-88	ул. Нурадилова 52
Москва	ДЕЛТА-Сервис	(499) 739-39-90	Ул. Лобачевского 94
Набережные Челны	ТриО	(8552) 36-50-20, 36-45-90	ул.40 лет Победы д.67А, к-с 52/11А
Нижний Новгород	ИП Серебряков Д.Е.	(8312)40-91-92	пл.Комсомольская, д. 2/1
Нижний Новгород	Электроника	(831) 436-75-04, 436-63-71	ул. Максима Горького, д. 250

Новокузнецк	"Сибинтех ТК"	(3843) 33-07-35	ул.Бугарева, д.19
Новокузнецк	МСВ	(3843) 45-44-47, 46-94-00	пр. Кузнецкстроевский 44-40
Новомосковск	Ультра	(48762) 6-95-20	ул. Садовского, д. 36
Новосибирск	РАШ	(383) 201-05-31	Красный проспект, д. 56
Новосибирск	Сибирский Сервис	(383) 355-55-60, 292-47-12	ул. Котовского, д. 10/1
Омск	Домотехника-сервис	(3812) 36-74-01 г.Ишим (34551) 7-46-31	ул. Лермонтова -194 ; г.Ишим, ул.Карасульская д.183
Орёл	Феникс Электроникс	(4862) 40-86-81, 40-86-82	ул. 8 Марта, д. 25
Оренбург	ООО "ТИКО-сервис"	(3532) 77-67-64	ул. Комсомольская д.16
Оренбург	Эль-Сервис	(3532) 99-48-87 сарый тел.332-688	460065 ул. Пролетарская, д. 208
Орск	Аста-Сервис	(3537) 213-666	ул. Краматорская, д. 50
Пенза	ИП Жиганов	(8412) 564-507	ул. Советская 2
Пенза	Телесервис	(8412) 64-04-45, 49-24-25	ул. Мирская, д. 17
Пермь	РТВ-Сервис	(342) 220-08-48	ул. Мира, д.55
Пермь	Сатурн-Р	(342) 290-500, 290-512	ул. Карпинского, д. 27
Пятигорск	ИП Сериков	(8793) 36-59-86	Ул. Совхозная, д. 85, территория р-к "Бетта"
Ростов-на-Дону	Галактика	(863) 236-12-69	ул. Мадояна, д. 60
Ростов-на-Дону	ООО "Поиск-Сервис"	(863) 255-20-17/18/19	ул. 50 лет Ростсельмаша, д. 1
Ростов-на-Дону	Теле Дон Сервис	(863) 247-14-41	ул. Черепихина, д. 228
Рязань	Техсервис	(4912) 21-02-19	ул. Новая д. 51-Г
Рязань	Турист	(4912) 76-01-56, 75-27-07, 75-75-13, 92-14-44	ул. Чкалова, д. 38
Самара	Орбита-Сервис	(846) 262-62-62	ул. Мориса Тореза, д. 137
Самара	Экспресс-Сервис	(846) 228-72-18	ул. XXII Партсъезда, д. 52
Санкт-Петербург	Аманит	(812) 766-14-38, 703-55-24	ул.Мгинская, д.7; Лиговский пр., д.173.(CAR)
Санкт-Петербург	ООО"Партия-Сервис-Балтик"	(812) 374-21-16 (17)	ул. Варшавская, д. 51, кор. 1
Саратов	Архипелаг-Сервис	(8452) 27-22-68, 52-37-74	ул. Московская, д.134/146
Саратов	ЭЛ-Сервис	(8452) 48-61-62	Волочаевский проезд, д. 3
Ставрополь	Вектор Юг	(8652) 260-810	ул. Коста Хетагурова д. 9
Ставрополь	Дельта-трейд	(8652) 94-33-00	Шлаковский р-н, с.Татарка ул.Ленина 1/2 индекс 356230
Ставрополь	ИП Плотников	(8652) 55-17-48	ул. Пирогова д.37 офис 11
Ставрополь	Техно-Сервис	(8652) 39-55-30	пр-т Кулакова, д. 24
Сызрань	Квант	(8464) 99-00-59	Ульяновское шоссе, д. 5.
Таганрог	"ТРЦ-Вега"	(8634) 65-10-58	ул. Дзержинского, д. 193
Тамбов	Вега	(4752) 73-94-01	ул.Кивидзе, д. 69
Тверь	Виват сервис	(4822) 42-70-95	Б-р Ногина, д. 7
Тверь	Электроникс	(4822) 35-35-30	ул. Циммервальдская, д. 24
Тольятти	Жигули-Гарант	(8482) 20-32-42	ул.Кулибина, д.6а, оф.15
Тольятти	Фокус	(8482) 40-17-28, 33-86-17, 51-55-44	ул. Карла Маркса 53; ул Свердлова 13/16; ул. Дзержинского 68а.
Тула	ИП Крылов И.Ю.	(4872) 355-399.	ул.Н.Руднева д.28
Тюмень	Пульсар	(3452) 20-82-65; 28-08-56; 24-55-80	ул.Республики,д.169, ул. Первомайская, д.6
Улан-Удэ	Славия-Тех	(3012) 41-50-43; 23-54-42	ул. Геологическая, д. 17
Улан-Удэ	ЮФФА	нет	ул.Жердева, д.138
Ульяновск	ИП Карпова Т.П.	(8422) 74-00-34	пр-кт Созидателей, д. 35, " Автотеатр"
Ульяновск	Мастер Про	(8422) 36-55-81	ул. Автозаводская д. 36
Уфа	БашТелеРадиоСервис	(347) 252-46-97, 252-13-57	пр. Салавата Юлаева, 59; пр. Октября, 25; ул. Гафури, 4;
Уфа	Форте ВД	(347) 255-90-99	ул. Степана Кувыкина д.18
Хабаровск	Контур	(4212) 75-21-37 (136)	ул. Ким Ю Чена, д. 43
Чебоксары	ВТИ-Сервис Северо-Запад	(8352) 41-03-73, 41-03-55	пр-т М.Горького 32/25
Челябинск	Найф	(351) 2-608-778	ул. Татьянической, д. 13
Челябинск	ЭЛЕКТРО-Н	(351) 264-00-84, 741-01-51	пр. Победы, д. 302
Чита	Архимед	(3022) 36-47-01	г.Чита, ул. Анохина, д. 10
Чита	Славянский-Электроник	(3022) 32-55-22	ул. Ингодинская, д. 35
Шарыпово	Анкор-Мастер	(39153) 2-68-31	2 микрорайон, д.1, офис 136
Якутск	ИП Волков	(4112) 335-157	ул.Октябрьская, д.1/1 т.335157
Ярославль	ВИРТ	(4852) 58-22-11, 58-12-74	ул. Свободы, д. 91