

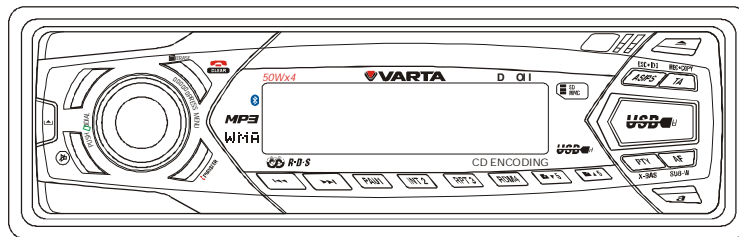

## V-CD600BT

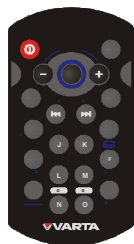
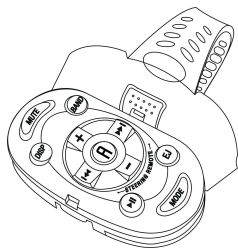

**CD/MP3 receiver with Bluetooth  
Instruction manual**

**CD/MP3-ресивер с Интерфейсом Bluetooth  
Руководство по эксплуатации**

### Dear customer!

Thank you for purchasing our product. For safety, it is strongly recommended to read this manual carefully before connecting, operating and/or adjusting the product and keep the manual for reference in the future.

## Table of contents

Table of contents .....	2
Important safeguards .....	3
Accessories .....	4
Installation/connection .....	5
Panel controls.....	10
Basic operations.....	16
System menu operation .....	19
Tuner operation .....	26
RDS operations .....	28
CD operation .....	30
MP3/WMA operation.....	31
USB operations.....	35
SD/MMC operations .....	36
Recording operations.....	37
Music files transferring .....	41
Music files erasing.....	43
I-POD .....	45
Bluetooth operation .....	49
Handling discs.....	63
Cleaning .....	63
Troubleshooting guide.....	64
Specification .....	65

## Important safeguards

---

- Using the device at temperature below  $-10^{\circ}\text{C}$  may cause the breakage of the device. Before using please heat up the passenger compartment to the recommended temperature!
- Read carefully through this manual to familiarize yourself with this high-quality sound system.
- Disconnect the vehicle's negative battery terminal while mounting and connecting the unit.
- When replacing the fuse, be sure to use one with an identical amperage rating. Using a fuse with a higher amperage rating may cause serious damage to the unit.
- Do not attempt to disassemble the unit. Laser beams from the optical pickup are dangerous to the eyes.
- Do not use the unit in places where it can be exposed to water, moisture and dust.
- Make sure that pins or other foreign objects do not get inside the unit; they may cause malfunctions, or create safety hazards such as electrical shock or laser beam exposure.
- If you have parked the car for a long time in hot or cold weather, wait until the temperature in the car becomes normal before operating the unit.
- Do not open covers and do not repair yourself. Consult the dealer or an experienced technician for help.
- Make sure you disconnect the power supply and aerial if you will not be using the system for a long period or during a thunderstorm.
- Make sure you disconnect the power supply if the system appears to be working incorrectly, is making an unusual sound, has a strange smell, has smoke emitting from it or liquids have got inside it. Have a qualified technician check the system.
- Do not allow the speaker wires to be shorted together when the unit is switched on. Otherwise it may overload or burn out the power amplifier.
- Do not install the detachable panel before connecting the wire.

## Accessories

---

- Receiver
- Front panel
- Protective case
- Remote control
- Steering remote control
- ISO connector
- USB extension cable
- iPod extension cable
- Installation parts
  - 2 x Removal/Release keys
  - 1 x 5 mm Nut
  - 1 x Spring washer
  - 1 x 12mm Screw
  - 1 x Mounting/Support strap
  - 1 x Plain washer
- Instruction manual
- Consumer information
- Warranty card

## Installation/connection

### Din front-mount (method 1)

- After inserting the holder into the dashboard, select the appropriate tab and bend them inwards to secure the holder in place.
- Insert fingers into the groove in the front of frame and remove it.
- Insert the levers supplied with the unit to the grooves at both sides. The unit can be installed or removed from the dashboard.

1. Dashboard
2. Spring washer
3. Screw (4 x 12 mm)
4. Screw
5. Strap
6. Plain washer

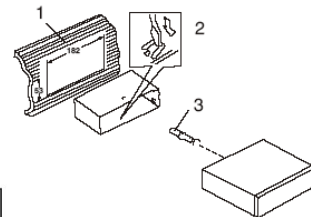
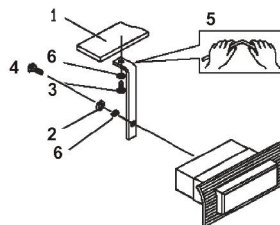

### Removing the unit

- Insert fingers into the groove in the front of frame and pull out to remove the frame.
- When reattaching the frame, point the side with a groove down wards and attach it.
- Insert the levers supplied with the unit into the grooves at both sides of the unit as shown in figure until they click. Pulling the levers makes it possible to remove the unit from the dashboard.

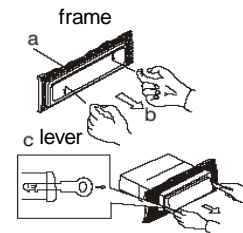

### Din rear-mount (method 2)

Installation using the screw holes at both sides of the unit.

1. Select a position where the screw holes of the main unit are fitted for aligned, and tighten the screws at 2 positions at each side.

Use either truss screws (5 x 5 mm), depending on the shape of the screw holes in the bracket

2. Screw.
3. Factory radio mounting bracket.
4. Dashboard or Console.
5. Hook (Remove this parts).

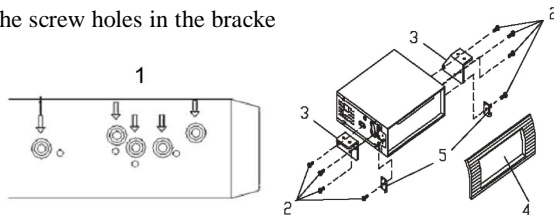

**Note:** The mounting box, outer trim ring and the half-sleeve are not used for this method of installation

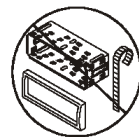

### Detach the unit

#### Removing the panel



1. Turn the power off
2. Press the D.C.P. release (OPEN) button
3. Remove the D.C.P.

#### Attaching the panel

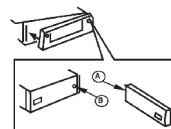

1. Attach the panel at the right side first, with point B on the main unit touching point A on the D.C.P. (As shown on the diagram).
2. Then press the left side of D.C.P. onto the main unit until a “click” sound is heard.

**Note:** DO NOT insert the D.C.P from the left side. Doing so may damage it. The D.C.P can easily be damaged by shocks. After removing it, place it in a protective case and be careful not to drop it or subject it to strong shocks. When OPEN button is pressed and the D.C.P is unlocked, the car's vibrations may cause it to fall. To prevent damage to the D.C.P, always store it in a protective case after detaching it. Be careful not to damage it by pressing on it with fingernails, pens, screwdrivers, etc.

### Cleaning

If the D.C.P is dirty, wipe off the dirt with soft, dry cloth only. And use a cotton swab soaked in isopropyl alcohol to clean the socket on the back of the D.C.P.

### Resetting the unit:

After releasing the front panel, use a pencil or any non-metallic object to press & hold the RESET button for five seconds to reset the unit.

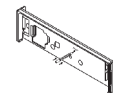
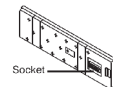

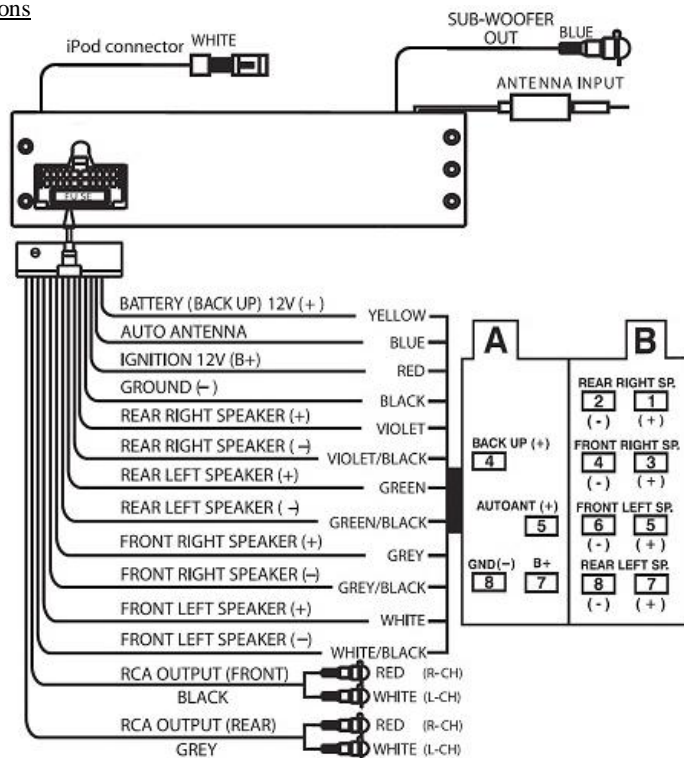
Electrical connections



### Using the ISO Connector

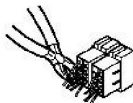
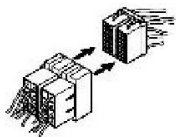

1. If your car is equipped with the ISO connector, then connect the ISO connectors as illustrated.

2. For connections without the ISO connectors, check the wiring in the vehicle carefully before connecting, incorrect connection may cause serious damage to this unit.

Cut the connector, connect the colored leads of the power cord to the car battery as shown in the color code table below for speaker and power cable connections.

Pin	Wire color	Function/Label
A4	Yellow	Battery (+)
A5	Blue	Power antenna
A7	Red	Ignition (ACC)
A8	Black	Ground
B1	Violet	Right rear speaker ( + )
B2	Violet/Black	Right rear speaker (-)
B3	Grey	Right front speaker ( + )
B4	Grey/Black	Right front speaker (-)
B5	White	Left front speaker (+)
B6	White/Black	Left front speaker (-)
B7	Green	Left rear speaker ( + )
B8	Green/Black	Left rear speaker (-)

## Panel controls

### Front panel

1. OPEN button
2. NAVI button
3. BAND/ERASE/CLEAR button
4. AS/PS/ESC/ID3 button
5. TA/RECORD/COPY button
6. EJECT button
7. USB slot; AUX in
8. ANIMATION button
9. AF/SUB-W button
10. PTY/X-BAS button
11. FOLDER UP/6 number button
12. FOLDER DOWN/5 number button
13. RDM/4 number button
14. RPT/3 number button
15. INT/2 number button
16. PAU/1 number button
17. NEXT button
18. PREVIOUS button
19. MODE/TRANSFER button
20. VOLUME knob/MENU/ENTER button
21. POWER/MUTE button

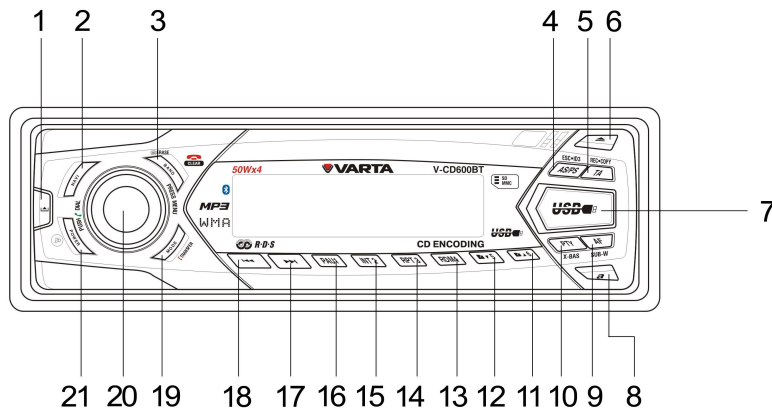

## Remote controller (RC)

1. DISP button
2. POWER button
3. VOL- button
4. MUTE button
5. PREVIOUS button
6. MENU/CALL ANSWER button
7. PAU/1 number button
8. AF/SUB-W button
9. RPT/3 number button
10. TA/RECORD/COPY button
11. FOLDER DOWN/5 number button
12. EJECT button
13. VOL+ button
14. MODE/TRANSFER button
15. NEXT button
16. BAND/CLEAR button
17. INT/2 number button
18. AS/PS/ID3 button
19. RDM/4 number button
20. PTY/X-BASS button
21. FOLDER UP/6 number button

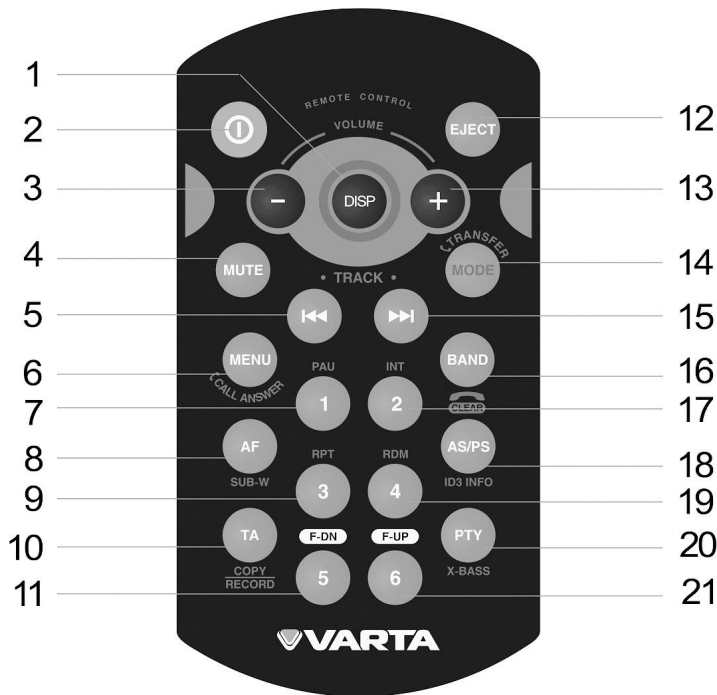

## Battery information of RC

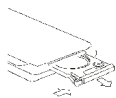

1. Press the catch and at the same time pull out the battery tray.

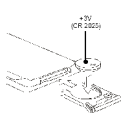

2. Insert the 1 x lithium battery, type CR 2025 3V battery with the stamped (+) mark facing upward. Insert the battery tray into the RC.

**Warning:** Store the battery where children cannot reach. If a child accidentally swallows the battery, consult a doctor immediately.

Do not recharge, short, disassemble or heat the battery or dispose it in a fire.

Do not expose or bring into contact the battery with other metallic materials. Doing this may cause the battery to give off heat, crack or start a fire. When throwing away or saving the battery, wrap it in tape and insulate; otherwise, the battery may give off heat, crack or start a fire.

Steering wheel remote control (SRC)**Important safeguards**

- Install this SRC as required by this manual. Failure to do so may cause an accident.
- Do not install this SRC near the doors where rainwater is likely to be spilled on the unit. Incurion of water into the SRC may cause smoke or fire.
- Do not install this SRC in such a place as may obstruct the drive's view.
- Since interior layout differs depending on the type of vehicle, the ideal installation location for the SRC also differs. When installation the SRC, select the location that assures optimum transmission of signals from the SRC to the car stereo.

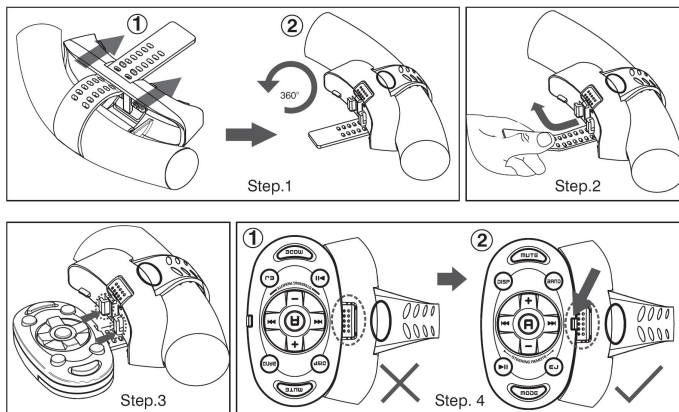
**Mounting**

### Operation buttons

1. MUTE button
2. BAND button
3. NEXT/PREVIOUS buttons
4. A (AUDIO) button
5. EJ (EJECT) button
6. DISP button
7. VOLUME+/VOLUME- buttons
8. PLAY/PAUSE button
9. MODE button

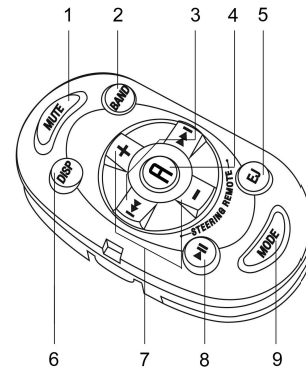

### Battery changing

In order to ensure proper functioning of the steering wheel remote control, please make sure only use Lithium CR2025 Battery.

If the receiver being controlled no longer responds to any key press even under favorable circumstances please replace the battery of the remote control.

- Remove the remote control from the steering wheel.
- Push the battery compartment lid on the back of the remote control in direction of the gap and open the battery compartment.
- Remove the old battery, and replace with 1 new lithium battery.

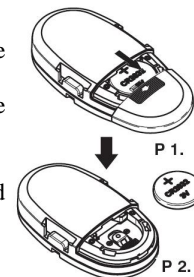

**WARNING:**

- Avoid installing this SRC in such a location where the operation of safety devices such as airbags is prevented by this SRC.
- Avoid installing this SRC in such a location where the operation of the steering wheel and the gearshift lever may be prevented. Otherwise, it may result a traffic accident.
- Fix this SRC securely to the steering wheel with the belt attached to the SRC. If this SRC is loose, it disturbs driving stability, which may result in a traffic accident.
- Do not attach this SRC to the outer circumference of the steering wheel. Otherwise, it disturbs driving stability, causing a traffic accident. Always attach this SRC to the inner circumference of the steering wheel as shown.

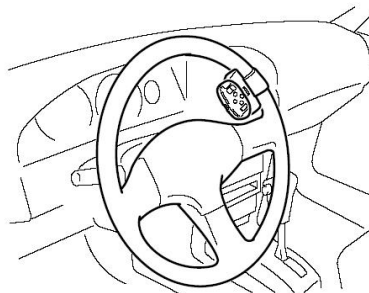
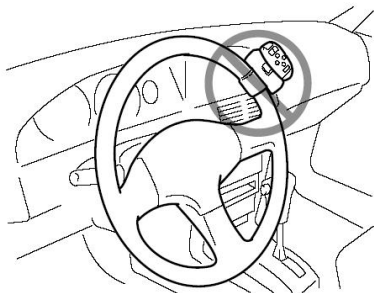

## Basic operations

---

### Open/Close the panel

Press EJECT button to slide down (open) a closed panel or to slide up (close) an opened panel.

### Loading a CD

When the panel is in the slide down position, the disc slot becomes accessible. Insert a CD into the disc slot, the CD will be automatically loaded and the panel will also close automatically & playback will begin. If no CD is inserted, press EJECT button again to slide up (close) the panel.

### Ejecting a CD

Press EJECT button to slide down the panel, if a CD is loaded, it will be ejected automatically. If the ejected CD is not being removed, after 10 seconds it will be reloaded automatically. And the panel will automatically slide up after disc has been reloaded.

**Note:** Please always use the EJECT button to slide up/down the front panel. Please never try to slide up or down the front panel manually, this will cause serious and permanent damage to the slide down mechanism, and this will void the warranty.

Please do not try to detach/remove the front panel (by pressing the detach button) or attach the front panel when the panel is in the slide down position. This may cause serious and permanent damage to the unit and panel. Only attach or detach the front panel when the panel is in the slide up position.

### Animatrix mode

During playback mode press ANIMATION button on the panel repeatedly to choose the animation display mode:





**Power ON/OFF**

Press POWER button or any other button on the front panel (except OPEN/EJECT) to turn the unit on. Press and hold POWER button to turn the unit off.

**Mute**

Press POWER button on the unit or MUTE button to mute the audio volume, and "Mute ON" will be on the display. Press these buttons again to restore volume to the previous setting.

**Sub-woofer (SUB-W)**

Press and hold AF/SUB-W button to activate the sub-woofer function, and "Sub-w ON" will appear on the display for 3 seconds. Press and hold SUB-W button again to turn off the sub-woofer function.

Note: Please refer to the related description in "Audio Menu of Sub-woofer" for details operation of the Sub-woofer control.

The Subwoofer Level and Low Pass Filter control will only appear in the Audio Menu only if the Subwoofer function is currently activated.

**X-bass**

Press and hold PTY/X-BASS button to turn on the X-Bass function, and "ix-Bass ON" will appear on the display for 3 seconds. Press and hold PTY/X-BASS button again to turn this function off.

Please refer to the related description in "Audio Menu of X-Bass" for details operation of X-Bass control. The X-Bass Boost Level control will only appear in the Audio Menu only if the X-Bass function is currently activated.

**Mode**

Press MODE button to select a different mode of operation as indicated on the display panel. The modes are: TUNER, CDP, iPod, AUX, BT AUDIO.

**AUX input**

Connect the external device to AUX in jack located on the front panel (under the rubber cover), then press MODE button to select AUX mode. Press MODE button again to exit AUX Mode and select other mode.

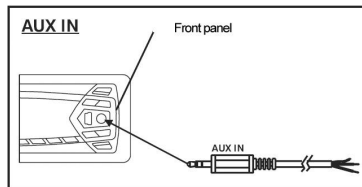
**Volume**

To increase the volume, rotate the volume knob clockwise. To decrease the volume, rotate the volume knob counter clockwise. When volume is adjusted, the volume level will be shown on the display panel as a number ranging from 0 (lowest) to 46 (highest).

## System menu operation

---

You can adjust the system setting in this unit by entering into the system menu, please read the below details operation for each system menu items:

### Access into System Menu Function List

Press and hold MENU button for more than 3 seconds to enter the system menu items. Navigate through the menu items by rotating the VOLUME knob clockwise or anti-clockwise to move to the next or previous option. Once the needed option appears on the display, press MENU button to confirm and select the menu item.

**Note:** after entering the MENU mode you have 10 seconds to choose particular item, if no selection or adjustment made within the 10 seconds the unit will resume to the previous mode. You can also press AS/PS button to return quick to the previous mode without waiting the 10 seconds time out.

### Audio Menu

Navigate through the audio menu items by pressing MENU button repeatedly. Once the needed menu item appears on the display, select the option by pressing NEXT or PREVIOUS buttons and then rotate the VOLUME knob or pressing VOL+/VOL- buttons to adjust the needed setting value.

**Note:** The unit will automatically exit the audio menu after 10 seconds of time out.

The following audio menu items can be adjusted as described above.

#### X-Bass

1. LEVEL: adjust the XBASS level from Low, Middle (MID) or High.
2. P.FREQ: adjust the XBASS peak frequency as 400Hz, 800Hz or 2.4KHz.
3. BOOST: adjust the XBASS booster to FLAT mode or ON mode.

**Note:** The XBASS option will only appear in the audio menu if the X-BASS feature is currently activated.

**Subwoofer**

1. LEVEL: select the Sub-woofer level from “0”to “12”.
2. LPF: adjust the Low pass filter (LPF) as Flat, 80Hz, 120Hz or 160Hz.

**Notes:**

- The SUBWOOFER control is only available for those units that are equipped with the optional sub-woofer line out, and only if connected to an optional sub-woofer speaker.
- The SUBWOOFER option will only appear in the audio menu if the SUBWOOFER feature is currently activated.

**Bass**

1. LEVEL: adjust the bass level from -6 to +6.
2. C.FREQ: adjust the bass center frequency as 60Hz, 80Hz, 100Hz, or 200Hz.
3. BASS-Q: adjust the Bass Quality Factor as 2N, 1N, 1Wor2W.

**Middle**

1. LEVEL: adjust the Middle Range level from -6 to +6.
2. C.FREQ: adjust the Middle Range center frequency as 500Hz, 1 KHz, 1.5KHz, or 2.5KHz.
3. MID-Q: adjust the Middle Quality Factor as 2N, 1N, 1W or 2W.

**Treble**

1. LEVEL: adjust the Treble level from -6 to +6.
2. C.FREQ: adjust the Treble center frequency (C.FREQ) as 10KHz, 12.5KHz, 15KHz, or 17.5KHz.

**Balance & Fader (Bal/Fad)**

1. Rotate the VOLUME knob or press VOL+/VOL- buttons to adjust the Balance range from Balance left 06 to Balance Right 06 Press NEXT or PREVIOUS to choose fader.
2. Rotate the VOLUME knob or press VOL+/VOL- buttons to adjust the Fader range from Fader front 06 to Fader Rear 06.

**Preset Audio EQ Menu**

There are 8 different types of preset equalizer available. After entering the iEQ menu, rotate the VOLUME knob or press VOL+/VOL- buttons to select "FLAT", "ROCK", "R&B", "JAZZ", "DANCE", "COUNTRY", "REGGAE" and "CLASSIC".

Choose the needed one by pressing MENU button.

- The factory default iEQ setting is "FLAT"
- Once the iEQ function is activated, if you adjust the audio setting like BASS/MIDDLE/TREBLE/SUBWOOFER, the iEQ setting will automatically resume to FLAT mode.

### **System Function Menu**

Rotate the VOLUME knob or press VOL+/VOL- buttons to adjust the setting. Press MENU to confirm and go to the next entry and press NEXT button to choose the next setting.

#### Date set

- (1) mm (month) from 01(Jan) to 12 (Dec)
- (2) dd (Date) from 01 (1st) to 31 (31st)
- (3) www (week day) from Mon(Monday) to Sun (Sunday)
- (4) yy (year)

#### Clock Set

The time of the clock will be set to 12:00 as the default.

#### Time Format

This option allows the selection of 12 hour or 24 hour time display format. "12 Hour" is the default setting.

#### Battery Level

This is a level indicator of your current car battery voltage condition. (Cannot be adjusted).

**Note:** If the battery level indicates 10 Volt or below, it is highly recommended that the user should consult with the nearest installer or dealer to check the battery condition.

#### Key Beep Tone

The beep tone feature allows the selection of an audible beep tone to be heard each time any button is being pressed on the panel of this unit. Default setting is ON. Rotate the VOLUME knob or press VOL+/VOL- buttons to select the "Off" option.

#### Program Volume

This option allows the setting of the volume level of this unit automatically to be assumed when first turned on. Volume level “12” is the default setting. To program a specific volume level after turning on, rotate the VOLUME knob or press VOL+/VOL- buttons to select the desired volume level.

### **Tuner setting menu**

#### Tuner Set - Local or Distance Select

This feature is used to designate the strength of the signals at which the radio will stop during automatic tuning. “Distance” is the default, allowing the radio to stop at a broader range of signals. To set the unit to select only strong local stations during automatic tuning, rotate the VOLUME knob or press VOL+/VOL- buttons to select “Local” mode.

#### AREA- Tuner frequency spacing

This option allows the selection of the frequency spacing appropriate for your area. Rotate the VOLUME knob or press VOL+/VOL- buttons to select the U.S.A., Latin America, Europe or OIRT options.

#### Auto Seek

Auto Seek “RDS” will be displayed by default. If “ALL” is selected, during the Auto Seek tuning mode, the unit will stop at all radio station including Non RDS station regardless AF and TA is switched on. If “RDS” was selected and the AF is on, during the Auto Seek tuning mode, the unit will stop at only RDS station.

#### TA Seek

TA Seek “On” will be displayed by default. If selected “On” mode, when a received station does not have TP information for 60 seconds, the unit automatic search to next station, which does not have the same station (PI), but has TP information. When a TP information gets lost at the current station over the default retune time (60 seconds), the unit starts to search to next same PI station. When the same PI station does not catch in 1 cyclic search, the unit retunes to next station with TP information. If “Off” is selected, when a received station dose not have TP information for 60 seconds, a Double Beep Sound (Alarm) is output and the LCD will be displayed “Lost TP TA” but the retune mode is not activated.

**Note:** This function is only activated when “TA” is turned on.

#### TA Volume

TA Volume “18” will be displayed by default. Rotate the VOLUME knob or press VOL+/VOL- buttons to adjust from “0-40”. When TA function is activated, if a TA program is tuned on, the volume level will automatically set to this set up volume, regardless of the current volume of the current mode.

### Region

REGIONAL “OFF” will be displayed by default. If “On” is selected, then during an AF search or PI seek, it will implement to station, which have all the PI codes, which are the same as the current station. If “Off” is selected, then during AF search or PI seek the regional code in the format PI code will be ignored. A regional station is possible to be received.





The Regional function On/Off Setting is valid only when the “AF” function is on.

### **Display setting menu**

The following display items can be adjusted after entering the display menu:

#### Stand by Disp

Under “ACC On But Power Off” condition, this unit has the following different types of display for selection:

1. Demo: The default display mode is DEMO, and the unit will automatically demo this unit’s major features cyclic on the display.
2. Clock time 
3. Graphic 1 
4. Graphic 2 
5. Movie 1 
6. Movie 2 
7. OFF: The display will be black

Animatrix

When the unit is turned on, there are different types of animation display mode that you can select:

1. Movie 1



2. Movie 2



3. Graphic 1



4. Graphic 2



5. Clock Time



6. Spectrum 1



7. All: Display all above and wallpapers in cycle.

8. Off: Display the current playback mode only.

Wall Paper

“OFF” is the default setting. There are two animation wallpapers for user selection. The selected wallpaper will be displayed during playback mode, like Tuner, CD/MP3 playback, etc.

Screen Saver

“OFF” is the default setting. If selected “ON”, in every 15 min the display will show the Clock Time for 15 seconds regardless what the current mode is.

**Media Setting Menu**

The following items can be adjusted once entered the media menu:

Record Mode – Record Quality selection



This feature allows the selection of the Recording quality for FM, or AUX Line in. The default mode is “Standard”(Standard mode). Rotate the VOLUME knob or press VOL+/VOL- buttons to select “High” (High Quality Mode) option.

**Note:** While Recording is progressing, the “RECORD MODE” will not appear in the Menu list.

### **Bluetooth Setting Menu**

The following Bluetooth setting can be chosen once entered the Bluetooth:

#### Download - Bluetooth Wireless Music File download (option)

This feature can be used for wireless transfer of music file and store into this unit via Bluetooth wireless technology.

#### Pairing - with Bluetooth device

This feature is used for pairing of this unit's Bluetooth system to mobile phone or other Bluetooth device. During the “Pairing” mode press MENU button to activate the Pairing.

#### Paired Device

This feature allows choosing the paired device.

#### Visibility - Show or Hide selection

This option allows other Bluetooth device to search for this unit. The default setting is “SHOW”, which allows other Bluetooth device to search this unit. Rotate VOLUME knob or press VOL+/VOL- buttons to select: “HIDE”, which does not allow the other device to search this unit.

**Note:** Please make sure to select “SHOW” during the searching of this unit from the other Bluetooth device.

#### Auto Answer - On/Off selection

This unit is default in “Off” mode. If “On” is selected, the unit will automatically answer any incoming call without need of pressing PHONE button.

#### Phone Vol - Incoming call ringing level

This unit can preset the ringing volume level for any incoming call. The default Ringing Volume Level is “20”. Rotate VOLUME knob or press VOL+/VOL- buttons to adjust from min. “00” to max. “38”.

## Tuner operation

---

### Navi list search (NAVI)

Using the advanced NAVI list search method on this unit, you can press NAVI button to access into the NAVI SEARCH mode, then rotate VOLUME knob or press VOL+/VOL- button to select the needed preset memory station. Once selected the needed preset memory on the list, press MENU/CALL ANSWER button on the RC or MENU/ENTER button on the unit to confirm and begin the playback.

### Band selection

Press BAND/ERASE/CLEAR button on the unit or BAND/CLEAR button on the RC to switch between FM bands and AM (MW) bands.

### Station search

- Automatic search: press NEXT or PREVIOUS buttons to start automatic search of stations.
- Manual search: press and hold for 3 seconds NEXT or PREVIOUS buttons to activate manual seek mode. Then press these buttons to change the frequency step by step.

### Preset stations

There are six number buttons for storing and recalling stations in each band.

- Store a station: select a band, and then select a station. Press and hold a number button for 3 seconds. The preset number will appear in the display.
- Recall a station: select a band. Press a number button to select the corresponding stored station.

### Automatic store/preset scan

- Automatically Store: the unit can automatically select 6 strong stations and store them in the current band. Select a band. Press and hold AS/PS/ESC\*ID3 button on the unit or AS/PS/ID3 button on the RC for more than 3 seconds. The new stations will replace stations already stored in that band.

- **Preset Scan:** the unit can scan stations stored in the current band. Select a band, press and hold AS/PS/ESC\*ID3 button on the unit or press AS/PS/ID3 button on the RC. The unit will pause for ten seconds at each preset station. Press the button on the RC again to stop scanning when the needed station is reached.

**Stereo**

The unit will automatically pick up a stereo signal, when available. When in stereo mode, the ST icon appears in the display. When no stereo signal is available, the unit will automatically change to mono operation, and no icon will be displayed.

## RDS operations

---

**Note:** RDS (Radio Data System) service availability varies with areas. Please understand if RDS service is not available in your area, the following service is not available, either.

### **AF (Alternative Frequencies) function**

Press and hold for 3 seconds AF/SUB-W button to turn on or turn off the AF function. “AF ON” or “AF OFF” will be shown on the display for 5 seconds. When AF is on, the RDS program will be automatically searched and received. If the RDS signal is weak or even no signal, the unit will search another frequency with this RDS program.

**Note:** Factory default setting is AF ON.

### **TA (Traffic Announcement) function**

By pressing and holding TA/RECORD/COPY button for 3 seconds, you can turn on TA standby mode. “TA ON” will be shown on the display for 5 seconds and the TA icon will light up on the display. In the standby mode, when a traffic announcement broadcast starts, the traffic announcement will be received regardless of the function mode. When a traffic announcement starts, “TRAFFIC INFO” will be shown on the display, press TA/RECORD/COPY button to cancel the broadcast reception while a traffic announcement is being received. The unit will go back to the previous mode and TA goes into standby mode again. When the TP icon does not light up for 60 seconds, a beep alarm sound is heard and the display shows “Lost TP, TA”. TA seek will activate automatically and searches for another TA station.

### **PTY function**

Press PTY/X-BAS button to go to PTY list search mode. The following PTY list is available to searching on this unit. Rotate VOLUME knob on the unit or press VOL+/VOL- buttons on the RC to search for a needed PTY and press MENU/CALL ANSWER button on the RC or MENU/ENTER button on the unit to confirm.

<b>Music Group</b>	<b>Speech Group</b>
Pop, Rock	News, Affairs, Info
Easy, Light	Sport, Educate, Drama
Classics, Other	Culture, Finance, Varied
Jazz, Country	Weather, Finance, Children
Nation, Oldies	Social, Religion, Phone In
Folk	Travel, Leisure, Document

---

## CD operation

---

### Loading a disc

Press EJECT button to slide down the panel. Insert the disc with the printed side facing upward into the slot. The playback will start automatically. If you want to eject the disc, press EJECT button to slide down the panel and eject the disc.

### Pause

Press PAU/1 button to suspend disc playback. Press the button again to resume playback.

### Track select

Press and hold PREVIOUS/NEXT buttons for 1 second to go to the next track on the CD. The selected track number will appear on the display. Press and hold PREVIOUS/NEXT buttons for more than 1 second to fast forward or fast reverse the disc. CD playback starts when the button is released.

### Repeat playback

Press RPT/3 button during playback to continuously repeat the current track. Press the button again to resume normal playback.

### Random mode

Press RDM/4 button during playback to play all tracks on a CD in a random order. Press the button again to resume normal playback.

### Intro function

During playback, press INT/2 button to play the first 10 seconds of each track on the disc. When the desired track is reached, press the button again to end the scan and play the selected track.

## **MP3/WMA operation**

---

This unit can play MP3/WMA directly from files contained on a CD-R/RW, USB Memory Stick, SD or MMC Memory Card.

### **Acceptable Medium Formats**

The following formats are available for the media used in this unit. The maximum number of characters used for file name including the delimiter (“.”) and three-character extension are indicated in parentheses.

- ISO 9660 Level 1 (11 characters)
- ISO 9660 Level 2 (31 characters)
- Joliet (31 characters)
- Romeo (31 characters)

The media reproducible on this unit has the following limitations:

- Maximum number of nested folders: 8
- Maximum number of files per disc: 999
- Maximum number of files per media device: 2000
- Maximum number of folders per disc: 255

MP3/WMA written in the formats other than the above may not be successfully played and their file names or folder names may not be properly displayed.

### **MP3/WMA Encoder and CD Writer Settings**

Use the following settings when compressing audio data in MP3 data with the MP3 encoder.

Transfer bit rate: 32- 320 kbps.

Sampling frequency: 32, 44.1, 48 KHz (WMA) 16, 22.05, 24, 32, 44.1, 48 KHz (MP3).

When using a CD writer to record MP3/WMA up to the maximum disc capacity, disable additional writing. For recording on an empty disc up to the maximum capacity at once, check disc at once.

**ID3 Tag information**

This unit supports ID3 tag versions 1.0 and 1.1.

**Writing Files into a Media**

When a media containing MP3/WMA data is loaded, the unit checks all data. If the media contains many folders or non-MP3/WMA files, MP3/WMA play will be delayed, it may take time for the unit to move to the next file, and searches may not be performed smoothly. Loading such a media may produce loud noise and cause damage to the speakers.

**Note:** Do not attempt to play a media containing a non-MP3/WMA file with the MP3/WMA extension or a media containing non-MP3/WMA files.

**Bit Rates**

The unit supports bit rates from 32 to 320 kbps.

**Files Playing Order**

When selected for play, Folder Search, File Search or Folder Select, files and folders are accessed in the order in which they were written by the PC writer. Because of this, the order in which they are expected to be played may not match the order in which they are actually played.

**File/Folder Play**

There are three different play methods as following:

File/Folder Intro Play

1. Press and hold INT/2 button more than 3 seconds during playback for “intro” play all files of the current folder. Intro play should restart from the first song of the current folder, after all files in the current files have been intro-played. To disable current folder “intro” play, press and hold INT/2 button more than 3 seconds.



2. Press INT/2 button to “intro” play all files on the disc. Intro play should restart at the very first file of the disc after all files in the disc has been intro played. To disable all files “intro” play, press INT/2 button.

#### File/folder Repeat Play

1. Press and hold RPT/3 button more than 3 seconds during playing MP3/WMA disc to repeatedly play all files of the current folder. And keep on repeat playing the current folder until the repeat play is disabled. To disable current folder repeat play, press and hold RPT/3 button more than 3 seconds

2. Press RPT/3 button to repeatedly play the current file. And keep on repeat playing the current file until the repeat play is disabled. To disable current file repeat play, press RPT/3 button.

#### File/Folder Random play

1. Press and hold RDM/4 button more than 3 seconds during playing MP3/WMA disc to random play all files of the current folder. To disable current folder random play, press and hold RDM/4 button more than 3 seconds.

2. Press RDM/4 button to randomly play all files on the disc. To disable all files random play, press RDM/4 button.

#### **Folder Up/Down**



Press FOLDER DOWN/5 button to go to 1 folder down. Press FOLDER UP/6 button to go to 1 folder up.

#### **ID3 Information Display**

If any MP3/WMA file recorded with ID3 Tag information, the ID3 information such like Album title, Track title, Artist Title will be displayed and automatic scrolling through the display while the file is playing. User also allows pressing repeatedly AS/PS/ESC\*ID3 button on the unit or AS/PS/ID3 button on the RC to view the ID3 tag information manually.

#### **Note Of ID3 Icons On Display**

Icon	Description
	Album icon
	Track icon

	Artist icon
	File icon
	Folder icon

### NAVI List Search The Desired CD Track or MP3/WMA Files

Using the advance NAVI List Search method on this unit, user can press NAVI button to access into the NAVI search mode, then rotate VOLUME knob to select the desired CD track or music files for playback. Once selected the desired track or files, press MENU/CALL ANSWER button on the RC or ENTER button on the unit to confirm and begin the playback.

**Note:** During the NAVI list searching, press AS/PS/ESC\*ID3 button on the unit or AS/PS/ID3 button on the RC or rotate VOLUME knob counterclockwise to move to the last upper level of folder.

---

## USB operations

---

### Loading and ejecting USB drive

Insert the USB drive into the corresponding slot with the help of a USB extension cable included. Never detach the front panel when a USB stick is plugged in the slot. Always remove USB stick before detaching the panel.

### USB Mode Selection

In any other mode while inserting a USB stick into the slot, the unit will automatically switch from current mode to USB Host mode. The unit will display “USB Host” for a while, and then start reading the files contained on the USB stick. Once the unit read the USB stick successfully, playback of the first audio music file on the USB stick will start automatically. Press MODE/TRANSFER button repeatedly to change to other modes or switch back to USB Host mode.

#### Notes:

- Before removing the USB stick from the slot. Always remember to switch off the unit’s power or switch to other mode. Never try to remove the USB stick while playing music file on the USB stick. It may damage the USB stick and sometimes will cause the unit system lock up.
- The unit can support a music player, which has a USB interface. However, due to the fast changing decoder technology and different kinds of hardware interface. This unit may or may not be compatible to all the music players and USB sticks, especially those USB sticks/players, which require installing a program driver.
- About music flash player with USB interface: usually the unit takes a longer time to read this kind of player than normal USB stick. For the flash player with a built-in power battery sometimes takes 20-30 seconds to start up the playback.
- The unit is not compatible with any portable hard disk.
- The unit supports USB sticks up to 2 Gb.

### Music File Playback Operation

All the USB memory card playback operations are the same as the operations of CD/MP3/WMA.

---

## SD/MMC operations

---

### Loading and ejecting SD/MMC

Press OPEN button to detach the panel. Insert the SD/MMC card with the label side up into the corresponding slot. Attach the front panel. To remove the memory card, detach the front panel, push the card till you hear a click sound, then pull out the card from the slot.

### Memory Card Mode Selection

After a SD or MMC card was inserted into the main unit card slot, press MODE/TRANSFER button to select Memory Card mode. The unit will display “Memory Card” for a while then start reading the files contained on the memory card. Once the unit reads the memory card successfully, the first audio music file on the memory card will automatically played. Press MODE/TRANSFER button repeatedly to switch to other modes or switch back to Memory Card mode.

#### Note:

- If no memory card is inserted into the slot, press MODE/TRANSFER button to automatically skip Memory Card mode.
- The unit supports SD/MMC memory cards up to 2 Gb.

### Music File Playback Operation

All the SD/MMC memory card playback operations are same as the operations on CD/MP3/WMA.

## Recording operations

---

This unit allows user to record his favorite music. You can store your favorite music to the USB stick as well as SD/MMC memory card.

### Recordable media

The following audio sources are available for recording on this unit:

- FM Radio: Recording FM program;
- CDP: Recording CD music;
- iPod Mode: Recording iPod audio;
- AUX in Mode: Recording AUX line in audio.

### Storage devices for record

The following media can be used for storage of the music or audio files on this unit:

- USB stick;
- SD/MMC memory card.

### To start recording

1. Press and hold TA/RECORD/COPY button on the front panel to activate the Record mode.
2. The display will show “RECORD” symbol as default. Rotate VOLUME knob or press VOL+/VOL- button to navigate through MMC/SD card or USB stick to select the storage media.

**Note:** Only the inserted media device can be shown for selection when rotating the knob. Any media device not inserted in this unit will not be shown.

3. Once selected the storage media, press MENU/CALL ANSWER button on the RC or ENTER button on the unit to confirm starting the record to this selected media. If no further button is press within a 2 second period, the unit will automatically resume to the previous mode.

4. After pressing MENU button to start the record, if the unit detects the selected device memory capacity is used up, “Memory Full” will be shown on the display for a while then automatically resume to the previous mode.
5. Under record processing, the display will show “REC -:--:--” with the elapsed time.

**Notes:**

- In recording mode, all the FM/iPod/AUX operations are not functional.
- The audio will remain in recording mode even if Mute function is activated.
- The recording will automatically stop if the storage device memory is full.
- Record Quality: the unit has 2 record quality modes: Standard and High, to be selected in the Menu. The below table indicates the difference of the 2 record quality modes.

<b>Record mode</b>	<b>Bit rate</b>	<b>Sample rate</b>
High (High)	128 Kbps	44.1 KHz
Standard (Std)	96 Kbps	44.1 KHz

**To STOP Recording**

Press and hold TA/RECORD/COPY button again to stop recording. The display will show “REC OK -:--:--” and the recorded FM program or music is automatically saved as a file into the folder, “MY\_TUNER” by the advanced “File Management” system of the unit.

The unit will stop recording automatically after the following operations (but recorded FM program or music will be saved as a file into the folder “MY\_TUNER”):

- Switch the power to OFF mode;
- Mode change;
- Inserting a CD;
- Inserting a USB stick;
- Detach the front panel from the main unit.

### To pause recording

This unit allows user to pause the recording. This is a useful function for the user to cut commercial or advertises program, which he may not want to record into file. During recording, press PAU/1 button to pause the recording. The display will show “REC || -:-:-” until PAU/1 button is pressed again to resume the recording.

### Recording CD music

This operation can be performed only when the unit is in CD playback mode.

1. Play a track to be recorded, then press and hold TA/RECORD/COPY button on the front panel to activate the Record mode.
2. The display will show “RECORD” symbol as default. Rotate VOLUME knob or press VOL+/VOL- button to navigate through MMC/SD card or USB stick to select the storage media.

**Note:** Only the inserted media device can be shown for selection when rotating the knob. Any media device not inserted in this unit will not be shown.

3. Once selected the storage media, press MENU/ENTER button to confirm starting the record to this selected media. If no further button is pressed within a 10 second period, the unit will automatically resume to the previous mode.
4. After pressing MENU/ENTER button to start recording, the unit will restart playback from the beginning of the track and the recording will start at the same time. If unit detects the selected media memory capacity is used up, “Memory full” will be shown on the display for a while, then automatically resume to previous mode.
5. Under record processing, the display will show “RECORD” following with the elapsed time.
6. When the recording is completed, the display will show “RECORD OK!” for a while and the unit will automatically playback the next music track on the CD. The recorded music is automatically saved as a file into the folder, “MY\_CD” by the advanced “File Management” system of the unit.

### Notes:

- In recording mode, all the FM/iPod/AUX operations are not functional.
- The audio will remain in recording mode even if Mute function is activated.
- The recording will automatically stop if the storage device memory is full.

**To Cancel Recording**

Long press button TA/RECORD/COPY again to cancel the recording. The track that has been recorded incompletely will be deleted. The unit will cancel the Recording automatically under the following operation.

- Switch the power to off mode
- Mode change
- Inserting a CD Disc
- Inserting a USB Stick
- Detach the Front Panel from the main unit

**WARNING:**

1. Never remove the USB Stick while recording to USB Stick. It may damage the USB Stick and sometimes will caused the unit system lock up.
2. It is not recommended to insert USB stick while recording is under progress to other storage device. Always remember to stop the record or after the record is completed, then insert the USB stick.



## Music files transferring

---

Thanks for the most useful and convenient files transferring function of this unit, you can easily transfer music files between, USB Stick, SD or MMC Memory card and on the CD Disc.

### Transferable media

Files are transferable within the following media:

- Removable USB Stick
- SD/MMC Memory Card

### Supported file formats: MP3 and WMA

#### Transferring MP3 or WMA music files from CD disc

This operation only can be performed during disc playing a MP3 or WMA music file.

1. Playback a music file to be transferred and then press and hold the TA/RECORD/COPY button to activate the Transfer mode.
2. Rotate VOLUME knob or press VOL+/VOL- button to choose the storage media.

**Note:** if storage media is not inserted, it cannot be chosen.

3. Once selected the storage media, Press MENU button as confirmation to transfer the playing file.

**Note:** If button is not pressed within a 5 second, the unit will automatically resume to the previous mode.

4. The playing music file will stop and the transferring will start at the same time. If the unit detected the selected media memory capacity is used up, "MEMORY FULL" will be displayed on the display for a while then automatically resume to the previous mode.
5. When the transfer is processing, the display will show "COPY"
6. When the file transfer is completed, the display will show "COPY OK" for a while and automatically playback the next music file on disc. The transferred music file is automatically saved as a file into folder "MY\_MP3" or "MY\_WMA" by the advanced "File Management" system of this unit.

**Notes:**

- In transferring mode, All the MP3/WMA operation is not functional, like file up/down, Repeat, Random, and Intro etc.
- The audio will remain recording by the unit system even MUTE function is activated.
- The Transferring will automatically stop if the storage device memory is less than 2MB

**To Cancel Transferring.**

Press and hold TA/RECORD/COPY button again to cancel the recording, the unit will stop the file transfer. The display will show “COPY CANCEL”. The music file that has been transferred incompletely will be deleted.

**Note:** The unit will stop the file transfer automatically under the following operation, the music file that has been transferred incompletely will be deleted:

- Switching the power to off mode
- Mode change
- Inserting a CD Disc
- Inserting a USB Stick
- Detaching the Front Panel from the main unit

**Transferring MP3 or WMA music files between media devices**

1. Select a device (Memory card or USB stick) by MODE button and playback the music file that needs to be transferred.
2. Rotate the VOLUME knob or press VOL+/VOL- button to choose the storage media (Memory card or USB stick). Further operation is the same as in “Transferring MP3 or WMA music files from CD disc” item.

**Notes:**

1. Never remove the USB Stick while recording or file transferring to USB Stick. It may damage the USB Stick and sometimes will cause the unit system lock up.
2. It is not recommended to insert USB stick while recording is under progress to other storage device.

## Music files erasing

---

You can erase files from the USB Stick or Memory Card.

### Erasing music files in the media

There are TWO different methods for erasing files.

#### Erase while the Music File is playing

Press and hold BAND button to activate the ERASE mode.

- The display will show: ERASE. YES/NO?
- Under the erase mode. Rotate the VOLUME knob or press VOL+/VOL- button to select "Yes" to erase or "No" to cancel.

**Note:** If the operation is not confirmed within 5 seconds, the unit automatically resumes to the previous mode.

- After pressing MENU button to start the ERASE, the current music file will stop playing and the erasing will start at the same time.
- "ERASE OK" will be displayed on the LCD after the music file erased successful, and the unit will automatically start playback the next music file.

#### Erase under NAVI List Search Mode

You can select the Music file Number to erase by NAVI Search mode

- After selecting music file you want to erase by NAVI list search method, press and hold BAND button to activate the ERASE mode.
- The display will show: ERASE. YES/NO?
- Under the erase mode. Rotate the VOLUME knob or press VOL+/VOL- buttons to select "Yes" to erase or "No" to cancel.

**Note:** If the operation is not confirmed within 5 seconds, the unit automatically resumes to the previous mode.

- After pressing MENU button to start the ERASE, the current music file will stop playing and the erasing will start at the same time.

- “ERASE OK” will be displayed on the LCD after the music file erased successful, and the unit will automatically start playback the next music file.

**Notes:**

1. Do not switch mode of the unit during the erasing
2. Do not turn off the Power of the unit during the erasing
3. Do not switch the Ignition key off during the erasing
4. Do not detach the front panel during the erasing

**Files manager**

The advance “File Management” system of this unit can help you organize all the music files just like in PC. Please read below for details:

Folders management

This unit will automatically self-create the below default folders in any USB/SD/MMC media device, once this device is inserted into the unit.

MY\_MP3: Folder for saving all the MP3 music files transferred from other device.

MY\_WMA: Folder for saving all the WMA music files transferred from other device.

MY\_CD : Folder for saving all the music files from CD Disc.

MY\_iPod: Folder for saving all the music files from iPod Player.

MY\_FM : Folder for saving all the music files from FM Program.

MY\_AUX : Folder for saving all the music files from AUX Line In.

MY\_BT : Folder for saving all the music files wireless downloaded from other Bluetooth device.

Files management

This unit will automatically self-create the file name following with the Folder Name.

For example: Music file, which recorded from CD disc, the file name “CD0001 .MP3”, will be automatically created and saved in the respective folder.

---

## I-POD

---

This unit is equipped with iPod Ready function, which allows end user to have direct control of the iPod on the unit and display iPod song information on the unit LCD display. Please read below for more details operation.

### iPod Compatibility Chart

This unit supports the following i Pod software versions:

iPod1G	Not Supported
iPod2G	Not Supported
iPod3G	Firmware Version 2.2
iPod Mini	All versions
iPod4G	All versions
iPod Photo	All versions
iPod Nano	All versions
iPod5G (Video)	All versions
iPod Classic	All versions
iTouch	All versions

## Connect the iPod to this unit

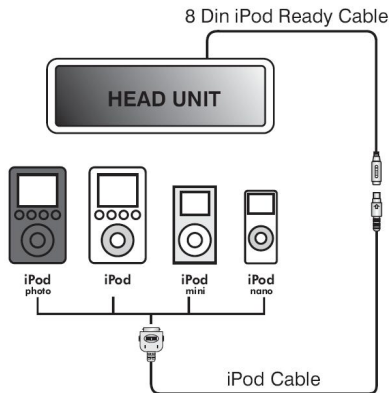

### About Video File

This unit is **NOT ABLE** to select any VIDEO FILE OR VIDEO ALBUM, which contained in the iPod Video. This unit will only automatically select Music Album or File regardless the connected Video iPod last playing is a Video File or Album.

### Turning iPod Power On and Off

The iPod power turns on automatically as soon as it is connected to the 30 Pin Connector and as long as the vehicle's ignition is turned ON. The iPod power can be turned off by removing the iPod from the 30 Pin Connector or if the vehicle's ignition is turned OFF. Under this condition the iPod will go into pause mode and goes into sleep mode about 2 minutes later.

**Note:** While the iPod is connected, the power cannot be turned on or off from the iPod itself.

**iPod Battery Charging**

While connected to the unit, the iPod will automatically start recharging as long as the vehicle's ignition key is turned to ACC or ON.

**Switch to iPod Mode**

When the head unit is powered on and iPod is connected to the 30 pin connector, press MODE button to switch to iPod mode and unit then starts reading the music files contained in the iPod and the playback will automatically start. Press MODE button repeatedly to change to other modes or switch back to iPod mode.

**iPod Information Display On The Unit Display**

This unit can display the Song, Artist, Album name and Elapsed time on the display, this information can be displayed by pressing AS/PS button repeatedly while a iPod Song file is playing.

**Searching a needed song**

During iPod playback mode, press NAVI to enter into the iPod Searching Mode. There are different searching methods:



1. Playlists
2. Artists
3. Albums
4. Songs
5. Genres

Once selected the needed searching method, within 10 second press MENU button to confirm and enter the searching mode, then rotate VOLUME knob or press VOL+/VOL- buttons to navigate in the Album or Artist or Song contained in the iPod. Press MENU button to confirm or play the selected song. During the searching mode, press AS/PS button as quick move back to the last upper level of Album, Playlist, Genre, etc.

**Song Select**

Press NEXT or PREVIOUS button to skip to the next or previous song. Press and hold NEXT or PREVIOUS button for more than 3 seconds to fast forward or fast reverse the current song.

### **Song Repeat/Repeat All play**

Press and hold RPT/3 number button for more than 3 seconds during iPod playback mode to “REPEAT ALL”. The icon  will be shown on display. All songs of the current album will be kept on repeat playing until the “Repeat All” function is disabled. To disable current Album “REPEAT ALL” function press and hold RPT/3 number button for more than 3 seconds. Press RPT/3 number button to “REPEAT PLAY” the current song. The Icon  will be shown on display. Repeat playing the current song will be active until the “REPEAT PLAY” function is disabled. To disable current song “REPEAT PLAY”, press RPT/3 number button.

### **Shuffle play/Shuffle Album**

Press and hold RDM/4 number button for more than 3 seconds during iPod playback mode to activate the “SHUFFLE ALBUM” function. The icon  will be shown on display. This function allows RANDOM playback of all the albums contained on the iPod. To disable “SHUFFLE ALBUM” function, press and hold RDM/4 number button for more than 3 seconds.

Press RDM/4 number button during iPod playback mode to activate “SHUFFLE PLAY”. The icon  will be shown on display. This function allows the playback of all the songs in the iPod in random sequence. To disable “SHUFFLE PLAY”, press RDM/4 number button again.



## **Bluetooth operation**

---

This unit is equipped with the most advanced Bluetooth Wireless Technology. Please read the below instruction before you start enjoy the Bluetooth functions available in this unit:

### Unit's Bluetooth Device Name

“BT70” is the default device name of this unit. “BT70” should be displayed on the connected/paired device.

### The Bluetooth Profiles Supported By This Unit

1. HSP(Head Set Profile)
2. HFP (Hands Free Profile)
3. OPP (Object Push Profile)
4. A2DP (Advanced Audio Distribution Profile)
5. AVRCP (Audio/Video Remote Control Profile)

### The Bluetooth Functions Supported By This Unit

1. Bluetooth Hands-Free with Mobile Phone featuring HSP & HFP profile.
2. Phone Book download/calling from the Mobile Phone via Bluetooth wireless technology.
3. Listen music via Bluetooth wireless technology with Audio device or Mobile Phone featuring A2DP & AVRCP profile.
4. Music File download via Bluetooth wireless technology to USB Stick or Memory Card in this unit with any Devices or Mobile Phone featuring OPP profile.

### **User Guide For Bluetooth Operation**

1. Before using Bluetooth, please make sure the mobile phone you use supports Bluetooth functions (Headset or Handsfree profiles or both).

2. Before using Bluetooth, please make sure you completed pairing with your mobile phone first. Please refer to the user manual, section “Pairing”. To ensure the best reception for pairing or reconnection, please make sure the phone battery is fully charged.
3. “BT70” is unit model number, which is displayed on the mobile phone.
4. To achieve the best performance, please always keep the mobile phone within 3 meters of the head unit.
5. Please always keep a clear path between the mobile phone and the head unit, especially metal objects.
6. Some brands of mobile phone like Sony Ericsson may have "Power Saving Mode" selection when Bluetooth mode is switched on. Please do not switch ON Power Saving Mode when operating with this head unit, as some abnormal communal behavior will happen occasionally.
7. Before you make Outgoing call or Incoming call, make sure the mobile phone's “Bluetooth function” is switched “ON”.
8. To ensure the best conversation quality/performance, please always keep talking within 1 meter of the head unit.
9. If you want to disconnect the head unit with the mobile phone, please switch off Bluetooth connection on the mobile phone or go to the system menu “disconnect” to disconnect the Bluetooth connection manually (please refer to the user manual, section “disconnection of the Bluetooth system” for details instruction).
10. Some mobile phones can support “IN BAND RING TONE”, such as Nokia. In such case, the Incoming Ringing Tone will be the same as the original Ring-tone of the mobile phone. But some mobile phones like Sony Ericsson do not support this feature. The Ring-tone will be using the standard Ring-tone of the Head unit.
11. When in telephone mode, during talking, it is highly recommended to set the volume below “30” in order to achieve the best sound quality. As if the volume is too high, it may create unwanted echo inside the car, and this unwanted echo may feedback into the microphone.
12. If the Bluetooth related operation is not performing normally, like cannot make pairing, cannot make an outgoing call, you can try to make a SOFT-RESET of the Bluetooth module by removing/detaching the panel from the main unit and waiting for about 1 min. Then reattach the panel to the unit and retry the Bluetooth operation again. Or you can RESET the whole unit by pressing RESET button behind the panel. By pressing RESET button all the stored memory will resume to factory default.

### **Bluetooth mobile phone compatibility list**

This unit can support Bluetooth specification v1.2 or higher, and compatible with Bluetooth profiles such as handsfree or headset profiles. However the functionality may be limited due to some phones' own dedicated interfacing specification.

Mobile phones support Bluetooth functions supported by the unit:

Pairing, Pairing cancel, In-Band Ring Tone, Talk, Reject, AudioTransfer, Volume up/down, Hang up, AudioTransfer, Volume up/down, Redial last call.

WARNING: Some Bluetooth functions may not be supported by some mobile telephone models.

### **Pairing, Connecting And Deleting With A Bluetooth Device**

When connecting Bluetooth devices at the first time with this unit, a mutual registration is required, this is called "Pairing". This registration (Pairing) is required only at the first time, as this unit and after devices will recognize each other automatically from the next time.

After the devices are registered (Paired) with this unit. You can select the registered device and connect it; this is called "Connecting".

This unit can be paired up to 8 devices with Hands free and/or Audio devices.

If the pairing Bluetooth device has both HFP (Hands Free Profile) and A2DP (Advance Audio Distribution Profile) this unit will automatically pair these two profiles at the same time.

### **Pairing**

There are two different methods to search for a Bluetooth device for pairing:

#### Method 1 – Searching available Bluetooth devices for Pairing “from this unit”.

1. Enter the MENU of BT- PAIRING mode to activate the Pairing procedure. Press and hold MENU button for more than 3 seconds to enter the system menu items. Navigate through the menu items by rotating the VOLUME knob clockwise or anti-clockwise or pressing VOL+/VOL- buttons on the RC to move to the next or previous option.
2. Once the BT item appears on the display, press MENU button to confirm and select the menu item.

Press NEXT or PREVIOUS buttons until "PAIRING" appears on the display, then press ENTER (MENU) button to activate the searching pairing device mode.

**Notes:**

- Please make sure to check the pairing Bluetooth device, make sure the Bluetooth mode is turned ON and the "VISIBILITY" is set to "SHOW".
  - Please make sure to keep the other Bluetooth device within 2 meters from this unit when making the pairing.
  - To cancel the pairing, press BAND/CLEAR button at any time.
3. When searching is completed, the detected device name(s) will be displayed in a list.
  4. Rotate VOLUME knob or press VOL+/VOL- buttons to select the device name which want to be connected/paired.
  5. Press ENTER (MENU) button to start the pairing with the selected device in the list.
  6. Password Input: input minimum 1 and up to maximum 4 of any numeric number between 0 to 9, as the password for this unit.  
To do this, rotate the VOLUME knob or press VOL+/VOL- buttons to choose between 0 to 9, then press MENU button to confirm the first digit. And so on with other digits.
  7. Press MODE button to confirm the password input, and the Pairing process should start.
  8. "BT70" should appear on the pairing device, select and accept pair with "BT70" and then input the same password which was input on this unit previously.

**Note:** Please refer to the instruction manual of the Bluetooth device on how to enter into the Bluetooth set up, Bluetooth on/off, and Bluetooth pairing.

9. If the pairing is successful, the display will display "PAIRING OK!" and the Bluetooth device's name. If the pairing failed, "PAIRING FAILED!" will be displayed for 3 seconds, and the unit will automatically switch back to the previous mode.

**Note:** During the Pairing, only the CLEAR, Volume +/- and MUTE buttons are functional, all the other function keys are disabled and non-operational during the pairing mode.

Method 2 – Searching this unit for Pairing “from other Bluetooth Device”.

1. Set the other Bluetooth device, which needs to be paired with this unit into "Searching" mode.

**Notes:**

- To allow this unit searching by the other device, the “VISIBILITY” in the MENU of BT must be set to “SHOW”  
Please refer to MENU of BT for more details of how to set the “VISIBILITY” mode.
  - Please refer to the instruction manual of your Bluetooth device on how to enter the Bluetooth device searching mode.
2. When searching is completed, “BT70” should appear in the Bluetooth device, select “BT70” and confirm to start the pairing process.
  3. Once the “PAIR WITH?” and the device name is displayed on this unit, press ENTER button to confirm and start the pairing.

**Notes:**

- Please make sure to keep the pairing Bluetooth device within 2 meters from this unit when making the pairing.
  - To cancel the pairing, user can press BAND/CLEAR button at anytime.
4. Password Input: on the Bluetooth device input minimum 1 and up to maximum 4 of any numeric number between 0 to 9, as the password for this unit.
  6. Enter the same password on the receiver. To do this, rotate the VOLUME knob or press VOL+/VOL- buttons to choose between 0 to 9, then press MENU button to confirm the first digit. And so on with other digits.
  5. Press MODE button to confirm the password input, and the pairing process should start.
  7. If the pairing is successful, the display will display “PAIRING OK” and the Bluetooth device's name. If the pairing failed, “PAIRING FAILED” will be displayed for 3 seconds, and the unit will automatically switch back to the previous mode.

**Notes:**

- If this unit is connected to a Bluetooth device, this unit cannot be detected (searched) by another Bluetooth device. User should first disconnect the current connected device, in order to allow this unit to be detectable/searchable by another Bluetooth device.
- During the Pairing, only the CLEAR, VOLUME +/- and MUTE buttons are functional, all the other function keys are disabled and non-operational during the pairing mode.

**Connecting**

You can disconnect or reconnect with the paired Bluetooth device by following operation:

**Note:** Once any Bluetooth device is paired with this unit, user can select this paired device to be connected or disconnected, this is called "Connecting".

### Reconnection

This unit will automatically reconnect with the paired device in the following conditions:

1. Every time the ignition key is turned from off to on, this unit will automatically reconnect with the last connected Bluetooth Device.
2. Every time when MODE button is pressed to confirm the dialing of an outgoing call, this unit will automatically reconnect with the mobile phone once (only if this mobile phone has been paired with the unit previously).

However in some conditions, it needs to reconnect manually.

For example:

1. This unit lost the connection with the mobile phone or the Bluetooth device.

**Note:** If the Bluetooth icon  disappears from the display, it means the connection of the Bluetooth device with this unit is lost.



1. With some models of mobile phones after the call transfer mode is activated, and call is transferred to the Mobile Phone, the connection will be lost with this unit.
2. You paired with more than one Bluetooth devices in the list, and want to reconnect with one of them again.

**Note:** This unit can be paired up to 8 devices each for hands free and/or audio devices.

You can reconnect the paired device by the following method:

1. Access into the MENU of BT- PAIRED DEVICE
2. Rotate the VOLUME knob or press VOL+/VOL- button to select between "HANDFREE" and "AUDIO"

If the reconnected device is a hands free device, for example: Mobile Phone, once the "HANDFREE" appears on the display then press MENU button, the list of paired devices should appear on the display.

**Note:** On the paired list, if a device is with the   icon beside it, it means this device is connecting with this unit now.

3. Rotate the VOLUME knob or press VOL+/VOL- button to select the device to be reconnected, and then press MENU button. If the reconnection is successful, the display will show “CONNECTED OK!” along with Bluetooth device name.

- Please see the MENU Operation for more details on how to access into MENU of BT-PAIRED DEVICE.
- Please make sure to keep the mobile phone within 2 Meter from the unit when making the connection.
- The manual reconnection is only available for those Bluetooth devices, which have already been paired with this unit before.

#### Disconnection:

You can disconnect the connected Bluetooth device as follows:

Enter the MENU of BT- PAIRED DEVICE

1. Rotate the VOLUME knob or press VOL+/VOL- button to select between “HANDFREE” and “AUDIO”. If the device is a hands free (Mobile Phone) device, once the “HANDFREE” appears on the display press MENU button, the list of paired devices should appear.

2. On the list if the device is with the  icon beside it, it means this device is connected with this unit now.

3. Press MENU button to confirm the disconnection of this device. If the disconnection is successful, the display will show “DISCONNECT OK!” along with the Bluetooth device name.

#### **Deleting**

You can delete a paired device if it is no longer needed as follows:

1. Enter the MENU of BT- PAIRED DEVICE.

2. Rotate VOLUME knob or press VOL+/VOL- button to select between “HANDFREE” and “AUDIO”. If the deleting device is a hands free (Mobile Phone) device, once the “HANDFREE” appears on the display then press MENU button, the list of paired devices appears.

3. Press BAND/CLEAR button to enter the delete mode Rotate the VOLUME knob or press VOL+/VOL- button to select the below TWO “Delete modes”.

- Delete the selected paired device.
- Delete all the paired devices in the list.

4. Press MENU button to confirm the selection to delete. If the delete is successful, the display will show “Delete Ok!”

## **Hands-Free Phoning**

### Answering an incoming call

Press MENU button or MODE button to answer/accept the incoming call.

1. When there is an incoming call, the ring tone is output from the car speaker, and the caller number will be shown on the display. If the incoming call has no caller number, the display will show “UNKNOWN”.
2. Always press MENU button or MODE button to answer/accept the call after the display showing the “Caller Number” or “UNKNOWN”.
3. The audio output of the current mode will be muted and the ringing tone will be heard. If an incoming call does not want to be answered, you can rotate VOLUME knob or press VOL+/VOL- button to adjust the ring tone level.
4. If there is an incoming call during the stand by mode (Ignition on & Power Off), this unit will automatically switch on.
5. While there is an Incoming call or during talking mode, opening the panel with OPEN button will cause disconnection.

### Ending a Call

To end a call, press CLEAR button, and the unit will automatically switch back to the previous mode and release the “Mute” at the same time.

### Rejecting an incoming call

Press BAND/CLEAR button to reject an incoming call.

### Making an outing call

You can dial the phone number either on the Mobile Phone or simply directly entering phone numbers on the front panel of this unit.

1. Press MENU button to start making an outgoing call and “CALL MENU” will be shown on the display.
2. Rotate VOLUME knob or press VOL+/VOL- button to choose the number 0-9 \*, #, +.
3. Press MENU button to confirm the input of the selected number.
4. Use the NEXT/PREVIOUS buttons to move the cursor back or forward and use the BAND/CLEAR to clear the wrong input number.
5. Once the phone number has been entered completely, press MODE button to start dialing the call, and the display will show “CALLING” along with the dialed number.



**Note:** During the Calling mode, if you need to input any number, for example: the Pin code input or service number dial input, you can press MENU button to enter the numeric input interface, and then rotate VOLUME knob or press VOL+/VOL- button to navigate in the needed input numbers and press MENU button again to confirm the input of the selected number.

- While there is an outgoing call or during talking mode, the panel OPEN button cannot be pressed.
- Rotate VOLUME knob or press VOL+/VOL- button to adjust the talking volume level.
- To end the conversation, press BAND/CLEAR button. The unit will switch back to the previous mode automatically. The mute of the previous mode will be released at the same time.
- During the talking mode, if the ignition is being turned off, the unit will keep the conversation. After the conversation is finished, you can press BAND/CLEAR button to switch off the unit.

#### To Activate the privacy talking mode (Incoming call transfer mode)

During the talking mode, you can press and hold MODE/TRANSFER button to transfer the phone call from the unit back to the mobile phone for privacy reason. The display will show “CALL TRANSFER” for 3 seconds after the transfer mode is being activated.

#### **Note:**

- After the MODE/TRANSFER button is pressed, the mute of the present mode will be released at the same time.
- When making an outgoing call, it's not possible to make the call transfer if the call is not being answered yet. It's only possible to transfer the call to mobile phone after the call is being answered.
- Depending on different type of mobile phone, the time needed for activating the call transfer mode is different.

#### To Call A Number From The Phone Book (option)

You can find and direct dialing the number, which stored in the Phone Book on the mobile phone; enter the phone book by following operation:

1. Press MENU button to enter the call menu mode.
2. After the CALL MENU appeared on the display, press NAVI button to enter the phone book list.
3. Rotate VOLUME knob or press VOL+/VOL- button to find the phone number on the phone book list one by one.

**Note:** Rotate the VOLUME knob clockwise to search number stored in the mobile phone, if rotate the VOLUME knob anti-clockwise the searching number stored in the SIM card will be activated.

4. Once the phone number is found, press MODE button to start dialing the number.

#### Auto answer mode

You can set this unit to automatically answer all the incoming calls, once this function is set to on, you do not need to press MENU or MODE button to answer/accept any incoming call.

#### To set the incoming ring tone level

You can preset the needed incoming call ringing volume level from the car speakers. Default setting is “20”. You can adjust the volume level in the menu of BT-phone volume.

### **Bluetooth Audio Streaming A2DP (Advanced Audio Distribution Profile)**

You can listen to music files on an audio device on this unit if the audio device supports A2DP (Advanced Audio Distribution Profile) of Bluetooth Technology.

#### Connecting a Bluetooth audio device with this unit

Before using an audio device to play music on this unit, the audio device must be paired with this unit first.

- For the details operation of Pairing with this unit, Please refer to the PAIRING operation for more details.
- To know how to use the Bluetooth audio device to pair with this unit, please refer to the instruction manual of the Bluetooth device.

If the audio device has both HFP (Hands Free Profile) and A2DP (Advance Audio Distribution Profile), this unit will automatically pair these two profiles at the same time.

#### Listening to music from an audio device in this unit

1. Connect this unit with the audio device.

**Note:** Please refer to the Connecting operation for more details.

2. Press MODE/TRANSFER button repeatedly until “BT AUDIO” appears on the display.

**Note:** To listen to Bluetooth audio streaming from an audio device, user must change the mode to BT AUDIO first. In any other mode of this unit it is not possible to activate the Bluetooth audio streaming (A2DP) function.

If the audio device is connected or no audio device is connecting with this unit, after the mode changed to BT AUDIO mode, the display will show , and if after a 20 seconds time out still cannot find any audio device for connecting, the unit will display “NO DEVICE”.

3. Once in the BT AUDIO mode, user can use the audio device to start playback the song via Bluetooth wireless with this unit.

When mode is changed to BT AUDIO, some audio devices may automatically playback the music without operating the music playback, and some devices, like mobile phones, may need to first change into the “Media Player” mode on the mobile phone, otherwise the song cannot be direct playback via Bluetooth wireless. If the auto playback is supported by the audio device, then please refer to the instruction manual of the audio device on how to operate music playback via Bluetooth wireless technology.

#### Operating an audio device with this unit AVRCP (Audio Video Remote Control Profile)

This unit can perform following operations with the connecting audio device which supports AVRCP (Audio Video Remote Control Profile) and only if the audio device does support AVRCP:

1. **Start playing** - Every time when user changes mode to BT AUDIO mode, the unit will automatically send a play command via AVRCP to the audio device to command the auto start playing song in the audio device. The play command may differ depending on the Audio device. If the audio device is not able to auto start playing songs after changing mode into BT AUDIO mode, user may need to operate the Play mode on the audio device to start the song playback.
2. **Track up/down** - by pressing PREVIOUS/NEXT buttons on this unit.
3. **Volume up/down** – by rotating VOLUME knob on this unit.
4. **Audio Mute** – by pressing POWER/MUTE button on this unit.
5. **Stop playback** – by changing mode of this unit to any other mode.

The AVRCP operation may vary depending on the audio device; all the other operations other than those listed above should be performed on the audio device.

#### Hands-free phoning while Bluetooth audio streaming

If the connected audio device is a mobile phone, the hands free function is still available under the Bluetooth audio streaming, like answering incoming calls, making an outgoing call, etc.

#### Disconnecting an audio device with this unit

User can close the Bluetooth audio connection by disconnecting with the audio device. Please refer to the disconnection operation for more details.

**Bluetooth wireless music file download (option)**

Thanks to the most advanced and convenient Bluetooth Wireless Technology, user can now wirelessly transfer music files and download onto this unit's USB stick or memory card.

**Music format supported by download**

This unit can only accept downloading MP3 format music files. If any other file formats are transferred to this unit, the display will show "INVALID FILE".

**Transferable Media**

MP3 files can be downloaded and stored into the following media:

- Removable USB stick
- SD/MMC memory card

**Setting ready download MP3 music file mode on this unit**

Before starting to transfer an MP3 music file to this unit, user must switch this unit to "Ready for Download" mode as per the below instruction:

1. Access into the MENU of BT – DOWNLOAD mode to activate the READY DOWNLOAD procedure and then press ENTER button to confirm.

Please see Menu operation for more details of how to access into the MENU of BT –DOWNLOAD mode.

This unit will automatically disconnect the connection with the current Bluetooth device under the download mode. This unit will automatically reconnect with the last connected Bluetooth device after the file downloaded is completed.

2. Once "READY for RECEIVE" appears on the display, user can start sending MP3 music files from the other Bluetooth device to this unit.

**Start download MP3 music file from Bluetooth device to this unit**

1. When this unit displays "READY for RECEIVE", user has 2 minutes time to operate the file download operation on the Bluetooth device.
2. Select an MP3 music file on the Bluetooth device that needs to be downloaded to this unit, and choose "send via Bluetooth". Now the Bluetooth device will enter into searching mode. After searching is completed and "BT70" should appear on the list.
3. Select "BT70" to confirm starting the download.

4. When this unit displays “RECEIVE FILE”, user can press ENTER button on this unit to confirm accepting the download from the Bluetooth device.

Select a media device to store the MP3 music file download from Bluetooth device

After confirmation of accepting the download, user can select the desired storage media to store the MP3 music file on this unit:

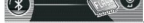

1. When the display shows , rotate VOLUME knob or press VOL+/VOL- button to navigate through USB/Card for selection of the storage media.
  - Please make sure to keep the Bluetooth device within 2 meters from the unit during the music file download.
  - If any storage media is not available on the unit, like USB Stick or Memory Card, Rotating the encoder volume knob will not display this media.
  - If this unit detected the selected media memory capacity is used up or the file size being download is bigger than the media memory capacity left, “Memory Full” will be displayed.
2. Once selected the storage media, Press ENTER button to confirm the selection and the file download will begin.
3. During the MP3 music file download is processing, the display will show the percentage done. After the MP3 file download is completed, the display will shown “OK” to indicate the Music file download is completed successfully.

This unit will automatically reconnect with the last connected Bluetooth device after the file download is completed.

**Notes:** The downloaded MP3 music file will be automatically saved as a file inside the folder “MY\_BT” by the advance “File Management” System in this unit.

**WARNING:**

1. Never remove the USB stick while file downloading to USB stick, it may damage the USB stick and sometimes will cause the unit system lock up.
2. Never try to insert a USB stick while the download is under progress to other storage device. Only after the download is completed, then insert the USB stick.
3. Do not try to switch mode of the unit during the file download is under progress.
4. Do not try to turn off the power of the unit during the file download is under progress.
5. Do not switch off the ignition key during the file download is under progress.
6. Do not detach the front panel during the file download is under progress.

### To cancel/terminate the file download to this unit

If you want to cancel the file download, press BAND/CLEAR button to terminate the file download instantly.

### To Playback The File Download Into This Unit

User can listen to the downloaded music files by first switching the mode to the storage device, and search inside the music folder “MY\_BT”. This unit will automatically create a music folder named “MY\_BT” on the storage device to store all the music files download from the Bluetooth device. All the music file playback operation is same as CD/MP3/WMA operation.

### Hands free phoning is not supported while music file download

If the download Bluetooth device is a hand phone with HFP (Hands free profile) and connected to this unit, during the file download, all the hands free function are not supported at this moment, the Bluetooth hands free will automatically resume only after the file download is completed.

**Note:** The Bluetooth system in this unit supports only Latin letters.

## Handling discs

---

- Dirty, scratched or warped discs may cause skip ping or noise.
- Handle the disc only by the edges. To keep clean do not touch its surface.
- Discs should be stored in their cases after use to avoid scratches.
- Do not expose discs to direct sunlight, high humidity, high temperature or dust.
- Prolonged exposure to extreme temperature can warp the disc (such as leaving the discs in your car during summertime).
- Do not stick or write anything on either side of disc. Sharp writing instruments, or the inks used in some felt-tip pens, may damage its surface.
- Do not touch the unlabeled side. Do not attach any seal, label or data protection sheet to either side of a disc.

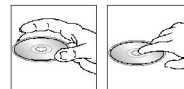

## Cleaning

---

### Cleaning the cabinet

Wipe with a soft cloth. If the cabinet is very dampen (not dropping wet) the cloth with a weak solution of soapy water, and then wipe clean.

### Cleaning discs

Fingerprints should be carefully wiped from the surface of disc with a soft cloth. Unlike conventional records, compact discs have no grooves to collect dust and macroscopic dirt, so gently wiping them with a soft cloth should remove most panicles. Wipe in a straight motion from the center to the edge.

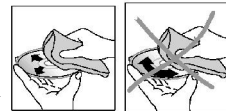

Never use thinner benzine, record cleaner or anti static spray on a compact disc. Such chemicals can damage its plastic surface.

## Troubleshooting guide

Symptom	Cause	Solution
No power	The car ignition is not on.  The fuse is blown.	If the power supply is properly connected to the car accessory switch the ignition key to "ACC". Replace the fuse.
Disc cannot be loaded.	Presence of disc inside the player.	Remove the disc in the player then put a new upward.
Disc cannot be read.	Inserting the disc in upside down. Compact disc is extremely dirty or defective. Temperature inside the car is too high.	Insert the compact disc with the label facing upward. Clean the disc or try to play a new one. Cool off until the ambient temperature returns to normal.
No sound	Volume is in minimum. Wiring is not properly connected.	Adjust volume to a desired level. Check wiring connection.
The operation keys do not work.	The built-in microcomputer is not operating properly due to noise. Front panel is not properly fix into its place.	Press RESET button.  Reinstall the front panel.
Sound skips.	The installation angle is more than 30 degrees. The disc is extremely dirty or defective.	Adjust the installation angle to less than 30 degrees. Clean the compact disc/try to play a new one.
The radio does not work, the radio station automatic selection does not work.	The antenna cable is not connected the signals are too weak.	Insert the antenna cable firmly select a station manually.



## Specification

<b>General</b>	
Power supply	12 V DC
Maximum power output	50 W x 4 channels
Dimensions (W x H x D)	188 x 57 x 187 mm
<b>FM Stereo Radio</b>	
Frequency range	87.5 - 108.0 MHz
Usable sensitivity	25 dB/1KHz
Preset memory	18
<b>MW Section</b>	
Frequency range	522 kHz-1620 kHz
Preset memory	6
<b>Player</b>	
Disc types	CD/CD-R/CD-RW/USB/SD/MMC
Supported formats	CDDA/MP3/WMA
<b>Audio Specification</b>	
Frequency Response	20 Hz to 16 KHz
S/N Ratio/Separation	70 dB
<b>Line out</b>	
Output:	4 channel RCA line-out (3V)
<b>Bluetooth</b>	
Bluetooth version	1.2
Working distance	Up to 3 m
Supported profiles	Headset/Handsfree/A2DP/AVRCP

Specifications are subject to change without notice. Dimensions are approximate.

### Уважаемый покупатель!

Благодарим Вас за покупку нашего изделия. Для обеспечения безопасности рекомендуется тщательно изучить настоящее руководство перед подключением, эксплуатацией и регулировкой изделия. Сохраняйте руководство для использования в будущем.

## Содержание

Содержание.....	66
Меры предосторожности.....	67
Аксессуары .....	68
Установка/подключение.....	69
Элементы управления.....	74
Основные операции.....	80
Операции с Системным меню .....	83
Операции с тонером .....	91
Операции с RDS.....	93
Операции с CD .....	95
Операции с файлами в форматах MP3/WMA .....	96
Операции с USB.....	100
Операции с SD/MMC картами.....	101
Запись .....	102
Передача музыкальных файлов.....	106
Удаление музыкальных файлов.....	109
Операции с iPOD .....	111
Операции с Bluetooth .....	115
Обращение с компакт-дисками .....	129
Чистка и уход.....	129
Руководство по устранению неисправностей .....	130
Технические характеристики .....	131

## Меры предосторожности

---

- Использование данного устройства при температуре ниже  $-10^{\circ}\text{C}$  может привести к поломке. Перед использованием предварительно прогрейте салон автомобиля до рекомендованной температуры!
- Тщательно изучите настоящую инструкцию, чтобы ознакомиться с данным устройством.
- При установке и подключении изделия отключите отрицательную клемму аккумулятора автомобиля.
- При замене предохранителя убедитесь, что вы устанавливаете предохранитель с тем же номиналом. Используя предохранитель с повышенным значением тока, можно причинить значительные повреждения изделию.
- Не пытайтесь разбирать изделие. Лазерные лучи, исходящие из блока оптической головки считывания информации с компакт-диска, опасны для глаз.
- Не используйте устройство в местах, где оно может подвергнуться воздействию воды, влаги и пыли.
- Убедитесь, что посторонние предметы не попали внутрь изделия. Они могут вызвать сбой в работе или стать причиной опасности, такой, как поражение электрическим током или лазерным лучом.
- Если вы ставите автомобиль на стоянку на длительное время в жаркое или холодное время года, подождите, пока температура в автомобиле не станет нормальной, перед тем как включать изделие.
- Не открывайте крышки и не проводите ремонт самостоятельно. Обратитесь к дилеру или квалифицированному персоналу.
- Убедитесь, что вы отключили источник питания и антенну, если вы не будете пользоваться системой в течение длительного времени или во время грозы.
- Убедитесь, что вы отключаете источник питания, если обнаружена неправильная работа системы, система издает необычные звуки, запах, выделяет дым или внутрь ее попала жидкость. В этом случае необходимо произвести квалифицированный технический осмотр системы.
- Не позволяйте проводам динамиков касаться друг друга при включении прибора. В противном случае усилитель питания может быть перегружен или выйти из строя.
- Не устанавливайте съемную панель перед подключением кабеля.

## Аксессуары

---

- Ресивер
- Передняя панель
- Защитный футляр для передней панели
- Пульт управления
- Пульт управления на руль
- ISO коннектор
- Удлинительный USB кабель
- Удлинительный iPod кабель
- Детали для установки:
  - Съемники (2 шт)
  - 5 мм гайка (1 шт)
  - Пружинная шайба (1 шт)
  - 12 мм винт (1 шт)
  - Металлическая планка (1 шт)
  - Плоская шайба (1 шт)
- Инструкция по эксплуатации
- Информация для потребителя
- Гарантийный талон

## Установка/подключение

### Установка изделия (1-й вариант)

- Вставьте установочный кожух в приборную панель.
- После установки кожуха устройства в приборную панель автомобиля выберите на кожухе те металлические язычки, которые соответствуют толщине приборной панели, и отогните их, чтобы зафиксировать кожух на месте.
- Закрепите заднюю сторону изделия. После закрепления установочного болта и разъема питания установите резиновую втулку, обеспечив тем самым надежную фиксацию изделия в отсеке для ресивера автомобиля.

1. Приборная панель автомобиля
2. Пружинная шайба
3. Винт (4 x 12 мм)
4. Винт
5. Металлическая планка
6. Плоская шайба

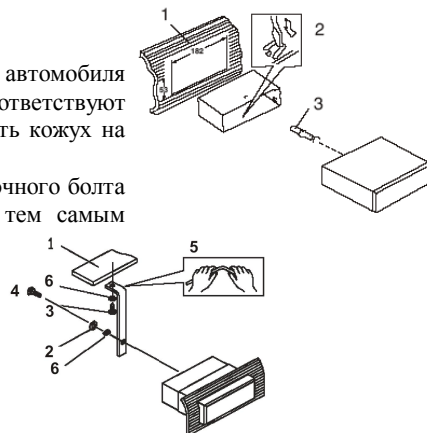

### Снятие изделия

- Вставьте пальцы в выемки на передней стороне рамки и вытяните рамку на себя.
- При установке декоративной рамки на место направьте сторону с выемками вниз и установите рамку.
- Вставьте съемники, входящие в комплект, в пазы на обеих сторонах устройства, как показано на рисунке, чтобы они зафиксировались со щелчком. Для того, чтобы вынуть устройство из приборной панели автомобиля, потяните за съемники на себя.

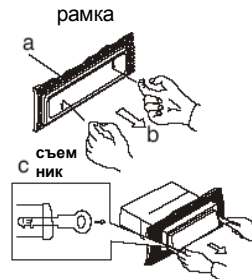

### Установка изделия (2-й вариант)

Данный вариант установки предусматривает использование резьбовых отверстий, которые находятся на боковых панелях устройства.

Закрепите устройство на крепежных кронштейнах штатного радиоприемника.

1. Выберите положение кронштейнов, при котором будут совмещены резьбовые отверстия на кронштейнах и резьбовые соединения на корпусе устройства. Закрепите кронштейны с обеих сторон устройства не менее чем в двух местах. Для этого используйте либо крепежные винты (5 x 5 мм), в зависимости от типа резьбовых отверстий на кронштейне.
2. Винт.
3. Крепежные кронштейны штатного радиоприемника.
4. Приборная панель или консоль автомобиля.
5. Скоба (необходимо удалить).

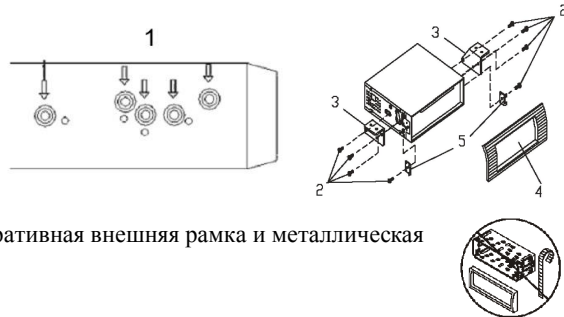

### **Примечание:**

При установке устройства по второму методу кожух, декоративная внешняя рамка и металлическая планка не используются.

### Снятие устройства

#### Отсоединение панели

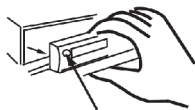

**Кнопка OPEN**

1. Включите питание
2. Нажмите кнопку OPEN
3. Отсоедините панель.

#### Установка панели

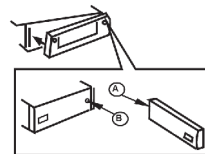

1. Прикрепите панель с правой стороны таким образом, чтобы точка В на устройстве касалась точки А на панели (см. рисунок).
2. Надавите на левую сторону панели до щелчка.

**Примечание:** Не начинайте установку панели с левой стороны во избежание ее повреждения. После снятия панели поместите ее в защитный футляр и не подвергайте ее ударам, падению и встряске. После нажатия кнопки OPEN панель может отвалиться от устройства в результате вибрации автомобиля. Не нажимайте на панель ногтями, ручками, отвертками и прочими подобными предметами.

### Чистка

Если панель загрязнена, протирайте ее мягкой чистой тканью. Гнездо на задней части панели следует протирать с использованием изопропила.

### Сброс установок устройства

После отсоединения передней панели с помощью карандаша или другого неметаллического предмета нажмите и удерживайте в течение 5 секунд кнопку RESET.

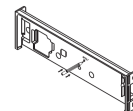
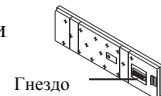

### Схема электрических соединений

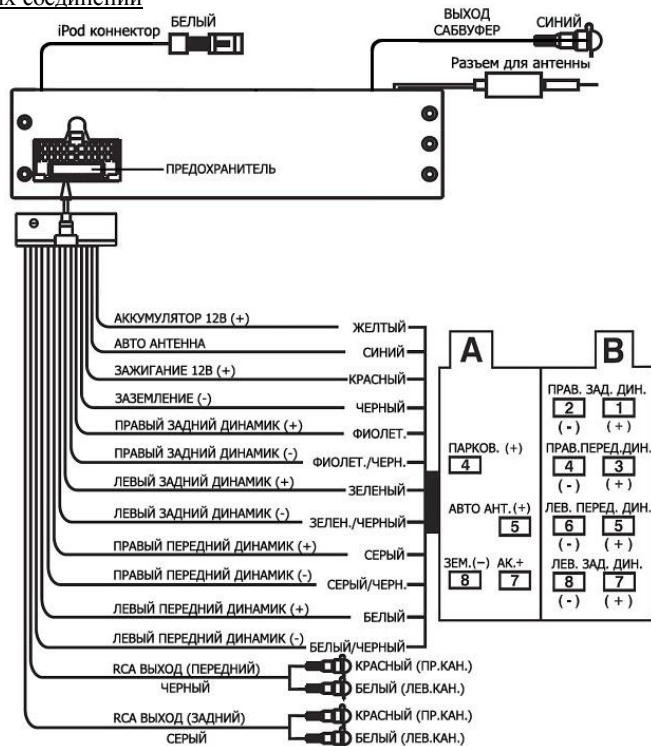



### Использование разъема ISO

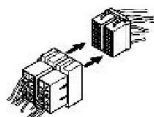

1. Если в Вашем автомобиле есть разъем ISO, произведите подключение, как показано на рисунке.

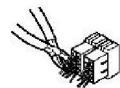

2. Для подключений без разъемов ISO внимательно проверьте все провода перед подключением, неправильное подключение может привести к повреждениям изделия.

Обрежьте разъем, подключите цветные головки разъема к шнуру питания батареи в соответствии с приведенной таблицей.

Н.	Цвет провода	Функция
A4	Желтый	Аккумулятор (+)
A5	Синий	Авто антенна
A7	Красный	Зажигание (Акк)
A8	Черный	Заземление
V1	Фиолетовый	Правый задний динамик (+)
V2	Фиолетовый/Черный	Правый задний динамик (-)
V3	Серый	Правый передний динамик (+)
V4	Серый/Черный	Правый передний динамик (-)
V5	Белый	Левый передний динамик (+)
V6	Белый/Черный	Левый передний динамик (-)
V7	Зеленый	Левый задний динамик (+)
V8	Зеленый/Черный	Левый задний динамик (-)

## Элементы управления

### Передняя панель

1. Кнопка OPEN
2. Кнопка NAVI
3. Кнопка BAND/ERASE/CLEAR
4. Кнопка AS/PS/ESC/ID3
5. Кнопка TA/RECORD/COPY
6. Кнопка EJECT
7. USB слот; вход AUX
8. Кнопка ANIMATION
9. Кнопка AF/SUB-W
10. Кнопка PTY/X-BAS
11. Кнопка FOLDER UP/6
12. Кнопка FOLDER DOWN/5
13. Кнопка RDM/4
14. Кнопка RPT/3
15. Кнопка INT/2
16. Кнопка PAU/1
17. Кнопка NEXT
18. Кнопка PREVIOUS
19. Кнопка MODE/TRANSFER
20. Регулятор VOLUME/Кнопка MENU/ENTER
21. Кнопка POWER/MUTE

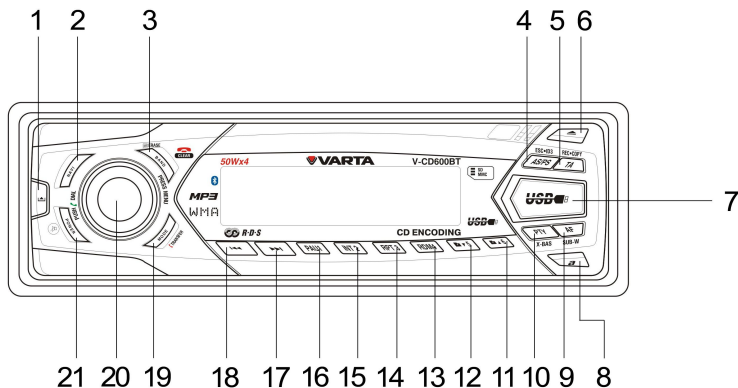

Пульт дистанционного управления (ПДУ)

1. Кнопка DISP
2. Кнопка POWER
3. Кнопка VOL-
4. Кнопка MUTE
5. Кнопка PREVIOUS
6. Кнопка MENU/CALL ANSWER
7. Кнопка PAU/1
8. Кнопка AF/SUB-W
9. Кнопка RPT/3
10. Кнопка TA/RECORD/COPY
11. Кнопка FOLDER DOWN/5
12. Кнопка EJECT
13. Кнопка VOL+
14. Кнопка MODE/TRANSFER
15. Кнопка NEXT
16. Кнопка BAND/CLEAR
17. Кнопка INT/2
18. Кнопка AS/PS/ID3
19. Кнопка RDM/4
20. Кнопка PTY/X-BASS
21. Кнопка FOLDER UP/6

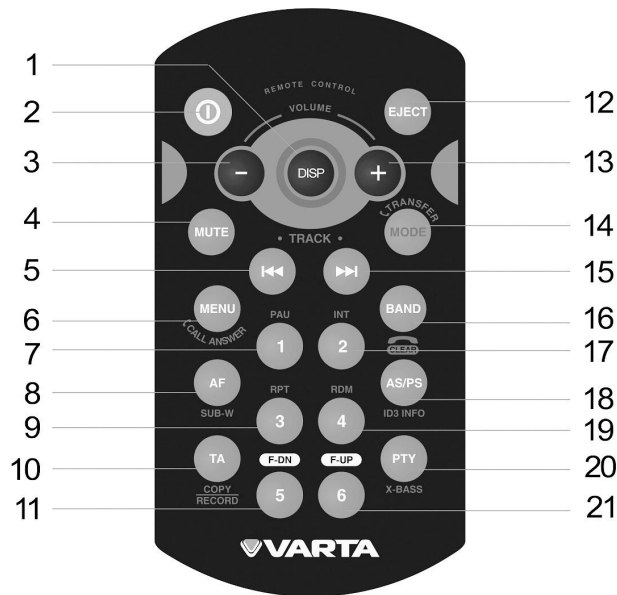

Замена батарей в ПДУ:

1. Откройте отсек для батарей в направлении, указанном стрелкой.

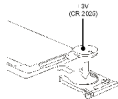

2. Вставьте литиевую батарею CR 2025 3V с соблюдением полярности.

**Примечание:** Неправильное использование батарей может стать причиной перегрева или взрыва, что в свою очередь ведет к пожару. Утечка батарей может сделать причиной повреждения ПДУ (срок работы батарей – 6 месяцев при эксплуатации в обычных условиях при комнатной температуре). Не закорачивайте батареи. Не бросайте батареи в огонь. Не позволяйте детям играть с батареями.

Пульт дистанционного управления на руль**Меры предосторожности**

- Устанавливайте пульт тем способом, который описан в этой инструкции. Несоблюдение данной инструкции по установке пульта может привести к аварийной ситуации.
- Не рекомендуется устанавливать пульт у дверей, где существует возможность попадания воды на пульт. Это может стать причиной возгорания.
- Не рекомендуется устанавливать пульт в тех местах, где он может мешать обзору водителя.
- В зависимости от интерьера автомобиля место установки пульта может варьироваться. Место для установки пульта выбирается таким образом, чтобы оно гарантировало оптимальную передачу сигнала от пульта до ресивера.

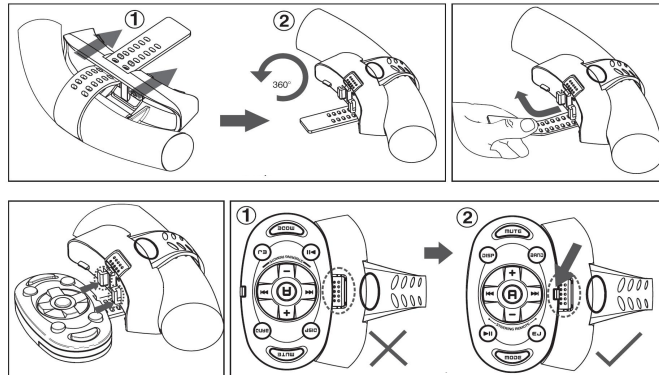
**Установка**

### Кнопки управления

1. Кнопка MUTE
2. Кнопка BAND
3. Кнопки NEXT/PREVIOUS
4. Кнопка A (AUDIO)
5. Кнопка EJ (EJECT)
6. Кнопка DISP
7. Кнопки VOLUME+/VOLUME-
8. Кнопка PLAY/PAUSE
9. Кнопка MODE

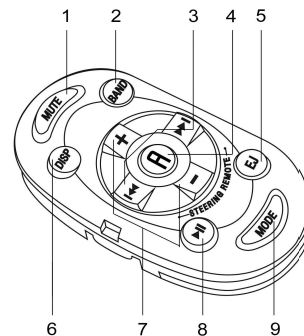

### Замена батареи

Для того чтобы пульт управления работал исправно, используйте только батарейку типа Lithium CR2025.

Если ресивер не реагирует на нажатия кнопок на пульте, в пульте следует заменить батарейку.

- Снимите пульт с руля.
- Нажмите и сдвиньте крышку отсека батарейки как показано на рисунке 1.
- Удалите старую батарейку, и вставьте новую (рис 2).

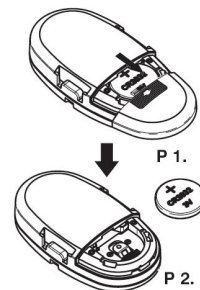

**Внимание**

- Не устанавливайте пульт управления там, где он может стать препятствием для систем безопасности (таких как подушки безопасности).
- Не устанавливайте пульт управления там, где он может помешать управлению рулем или рычагом переключения передач, что в свою очередь может стать причиной аварии.
- Необходимо надежно закрепить пульт управления на руле ремнем, входящим в комплект. Если пульт управления не зафиксирован, то водитель может не справиться с управлением, и это может стать причиной аварийной ситуации.
- Не устанавливайте пульт управления на внешнюю окружность руля. Это может стать причиной аварийной ситуации. Всегда устанавливайте пульт управления на внутренней окружности руля как показано на правом рисунке.

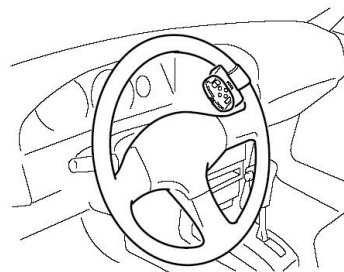
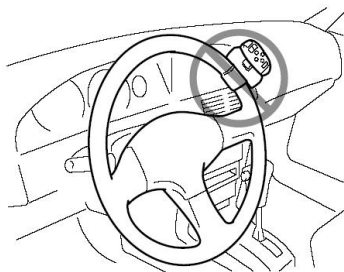

## Основные операции

---

### Открытие/Закрытие передней панели

Нажмите кнопку EJECT, чтобы откинуть (открыть) или закрыть панель.

### Загрузка диска

Когда панель находится в откинутаом положении, можно пользоваться слотом для загрузки дисков. Вставьте диск в слот; диск загрузится автоматически, панель закроется, и начнется воспроизведение диска. Если диск не был вставлен, нажмите кнопку EJECT, чтобы закрыть панель.

### Извлечение диска

Нажмите кнопку EJECT, чтобы открыть панель. Если в устройство загружен диск, он выйдет из слота автоматически. Если вышедший из слота диск не будет извлечен в течение 10 секунд, он автоматически загрузится обратно, после чего панель закроется.

**Примечание:** Всегда используйте кнопку EJECT для открытия/закрытия панели. Ни в коем случае не пытайтесь открыть или закрыть панель вручную во избежание серьезных повреждений механизма. В этом случае гарантийные обязательства не будут иметь силу. Не пытайтесь снять переднюю панель или установить ее на устройство, если панель находится в откинутаом положении. Это может серьезно повредить панель и устройство. Снятие или установка панели должны производиться только при закрытом состоянии панели.

### Режим Animatrix

При воспроизведении нажимайте кнопку ANIMATION, чтобы выбрать режим анимации дисплея:





**Включение/отключение питания**

Нажмите кнопку POWER или любую кнопку на передней панели (за исключением кнопок OPEN/EJECT), чтобы включить устройство. Нажмите и удерживайте кнопку POWER, чтобы отключить питание устройства.

**Режим «Без звука»**

Нажмите кнопку POWER на устройстве или кнопку MUTE, чтобы отключить звук. На дисплее отобразится надпись «Mute ON». Нажмите одну из этих кнопок повторно, чтобы включить звук на прежнем уровне громкости.

**Сабвуфер (SUB-W)**

Нажмите и удерживайте кнопку AF/SUB-W, чтобы включить функцию «Сабвуфер»; на дисплее в течение 3 секунд будет отображаться надпись «Sub-w ON». Чтобы отключить эту функцию нажмите и удерживайте кнопку SUB-W.

**Примечание:** Подробное описание операций с сабвуфером приводится в параграфе «Меню Аудио/Сабвуфер». Уровень сабвуфера и фильтр низких частот присутствуют в меню, только если функция Сабвуфер включена.

**Функция X-bass**

Нажмите и удерживайте кнопку PTY/X-BASS, чтобы включить функцию X-Bass; на дисплее в течение 3 секунд будет отображаться надпись «ix-Bass ON». Чтобы отключить эту функцию нажмите и удерживайте кнопку PTY/X-BASS.

Подробное описание операций с функцией X-Bass приводится в параграфе «Меню Аудио/X-Bass». Настройка усиления частот X-Bass присутствует в меню, только если функция X-Bass включена.

**Режим**

Нажимайте кнопку MODE, чтобы выбрать нужный режим работы устройства, в соответствии с информацией, которая будет отображаться на дисплее. Имеются следующие режимы: TUNER, CDP, iPod, AUX, BT AUDIO.

**Вход AUX**

Подсоедините внешнее устройство к входному разъему AUX, расположенному на передней панели (под резиновым предохранителем), затем нажмите кнопку MODE, чтобы выбрать режим AUX. Для переключения из режима AUX в другой режим нажмите повторно кнопку MODE.

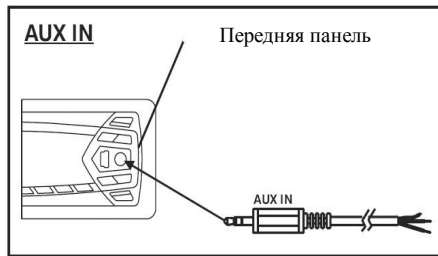
**Громкость**

Чтобы увеличить уровень громкости звука, вращайте регулятор VOLUME по часовой стрелке. Для уменьшения уровня громкости вращайте регулятор против часовой стрелки. При регулировании громкости цифровое значение уровня громкости будет отображаться на дисплее в диапазоне от 0 (самый низкий уровень) до 46 (самый высокий уровень).

## Операции с Системным меню

---

Вы можете регулировать настройки системы с помощью Системного меню.

### Список функций Системного меню

Нажмите и удерживайте кнопку MENU в течение 3 секунд, чтобы войти в Системное меню. Навигация по пунктам меню осуществляется путем вращения регулятора VOLUME по часовой и против часовой стрелки. При появлении на экране нужного пункта нажмите кнопку MENU для подтверждения и выбора этого пункта.

**Примечание:** после входа в меню Вы можете в течение 10 секунд выбрать какой-либо пункт. Если в течение этого времени выбор не будет сделан, устройство переключится на предыдущий режим. Также вернуться к предыдущему режиму можно путем нажатия кнопки AS/PS, чтобы избежать 10-секундного ожидания.

### Меню Аудио

Навигация по меню Аудио осуществляется путем нажатий кнопки MENU. Когда нужный пункт меню появляется на дисплее, выберите опцию с помощью кнопок NEXT или PREVIOUS, затем вращайте регулятор VOLUME или нажимайте кнопки VOL+/VOL-, чтобы отрегулировать параметр.

**Примечание:** При отсутствии каких-либо операций в течение 10 секунд устройство автоматически переключится в другой режим.

Настройке подлежат следующие пункты меню Аудио.

#### X-Bass

1. LEVEL: регулирование уровня XBASS – Low (низкий), MID (средний) или High (высокий).
2. P.FREQ: настройка пиковой частоты XBASS – 400 Гц, 800 Гц или 2.4 КГц.
3. BOOST: настройка усиления частот XBASS – режимы FLAT или ON (вкл).

**Примечание:** Пункт XBASS будет доступен в меню, только если включена функция X-BASS.

#### Сабвуфер

1. LEVEL: настройка уровня Сабвуфера в диапазоне от 0 до 12.

2. LPF: настройка фильтра низких частот (LPF): Flat, 80 Гц, 120 Гц или 160 КГц.

### **Примечания:**

- Регулирование параметров Сабвуфера возможно только для устройств, оборудованных линейным выходом для сабвуфера и только при подключении к сабвуферу.
- Пункт Сабвуфер будет доступен в меню, только если включена функция Сабвуфера.

### Низкие частоты

1. LEVEL: настройка уровня низких частот от -6 до +6.
2. C.FREQ: настройка средней низкой частоты: 60 Гц, 80 Гц, 100 Гц или 200 Гц.
3. BASS-Q: фактора качества низких частот: 2N, 1N, 1W или 2W.

### Средние частоты

1. LEVEL: настройка уровня средних частот от -6 до +6.
2. C.FREQ: настройка средней низкой частоты: 500 Гц, 1 КГц, 1.5 КГц или 2.5 КГц.
3. MID-Q: фактора качества средних частот: 2N, 1N, 1W или 2W.

### Высокие частоты

1. LEVEL: настройка уровня низких частот от -6 до +6.
2. C.FREQ: настройка средней низкой частоты: 10 КГц, 12.5 КГц, 15 КГц или 17.5 КГц.

### Баланс и Fader (Bal/Fad)

1. Вращайте регулятор VOLUME или нажимайте кнопки VOL+/VOL-, чтобы настроить баланс между правым и левым каналами (до 06 для каждого канала).
- С помощью кнопок NEXT или PREVIOUS выберите параметр Fader.
2. Вращайте регулятор VOLUME или нажимайте кнопки VOL+/VOL-, чтобы настроить баланс между передним и задним динамиками (до 06 для каждого динамика).

### **Меню предустановленного эквалайзера**

Имеется 8 режимов предустановленного эквалайзера. После вхождения в меню iEQ вращайте регулятор VOLUME или нажимайте кнопки VOL+/VOL-, чтобы выбрать режимы «FLAT», «ROCK», «R&B», «JAZZ», «DANCE», «COUNTRY», «REGGAE» и «CLASSIC». Выберите нужный режим с помощью кнопки MENU.

- Режимом, установленным по умолчанию, является «FLAT».

- При включении функции iEQ, когда Вы настраиваете один из параметров Низкие частоты/Средние частоты/Высокие частоты/Сабвуфер, эквалайзер автоматически переключится в режим FLAT.

### **Меню Функции**

Вращайте регулятор VOLUME или нажимайте кнопки VOL+/VOL-, чтобы выполнить настройку. Нажмите кнопку MENU для подтверждения и перехода к следующему пункту; нажмите кнопку NEXT, чтобы выбрать следующую настройку.

#### Дата

(1) mm (месяцы) от 01 (январь) до 12 (декабрь).

(2) dd (дни) от 01 до 31.

(3) www (дни недели) от Mon (понедельник) до Sun (воскресенье).

(4) yy (год).

#### Часы

По умолчанию часы установлены на 12:00.

#### Формат отображения часов

Данная опция позволяет выбрать 12-часовой или 24-часовой формат отображения часов. По умолчанию установлен 12-часовой формат.

#### Уровень батареи

Индикатор уровня заряда аккумулятора (не подлежит регулированию).

**Примечание:** Если индикатор показывает 10 вольт или менее, рекомендуется проконсультироваться у дилера по вопросу состояния аккумулятора.

#### Звуковой сигнал

Вы можете включить или отключить звуковой сигнал, сопровождающий каждое нажатие кнопки на передней панели устройства. По умолчанию данная функция включена. Вращайте регулятор VOLUME или нажимайте кнопки VOL+/VOL-, чтобы выбрать «Off» (выкл.).

#### Программируемая громкость

Данная опция позволяет установить уровень громкости, на котором устройство будет работать при последующем включении. По умолчанию уровень громкости установлен на 12. Для установки программируемой громкости вращайте регулятор VOLUME или нажимайте кнопки VOL+/VOL- до достижения нужного уровня громкости.

### **Меню настроек тюнера**

#### Прием удаленных или местных радиостанций

Данная опция позволяет определить силу сигнала, при которой будет прерываться автоматический поиск станций. По умолчанию установлен режим «Distance» (удаленные), позволяющий останавливать поиск на границе диапазонов. Чтобы устройство выбирало только местные станции с сильным сигналом, вращайте регулятор VOLUME или нажимайте кнопки VOL+/VOL- чтобы выбрать режим «Local» (местные).

#### AREA – Выбрать зоны частотного диапазона

Вращайте регулятор VOLUME или нажимайте кнопки VOL+/VOL-, чтобы выбрать зоны США, Латинская Америка, Европа или опцию OIRT.

#### Авто поиск

По умолчанию на дисплее отобразится «RDS». При выборе опции «ALL» (все) в режиме авто поиска устройство будет останавливаться при обнаружении всех радио станций, в том числе станций без RDS, даже если функции AF и TA не включены. При выборе «RDS» и включении функции AF, в режиме авто поиска устройство будет останавливаться только при обнаружении RDS-станций.

#### Поиск TA

По умолчанию на дисплее будет отображаться «On» (вкл). При выборе опции «On», если на принимаемой станции отсутствует информация о дорожном движении в течение 60 секунд, устройство переходит к поиску следующей станции с другим кодом PI, но с дорожной информацией. Если в течение 60 секунд дорожная информация на текущей станции не поступает, устройство переходит к поиску следующей станции с тем же кодом PI. Если такая станция не будет найдена за один круг поиска, устройство переходит к следующей станции с дорожной информацией. При выборе опции «Off» (выкл), если на принимаемой станции отсутствует информация о дорожном движении в течение 60 секунд, Вы услышите двукратный звуковой сигнал, и на дисплее отобразится надпись «Lost TP TA».

**Примечание:** Данная функция активна только при включенной функции «TA».

### Громкость ТА

По умолчанию громкость ТА установлена на 18. Вращайте регулятор VOLUME или нажимайте кнопки VOL+/VOL-, чтобы настроить этот параметр в диапазоне от 0 до 40. При включении функции ТА, во время приема программы о дорожном движении уровень громкости звука будет соответствовать настроенному Вами значению.

### Регион

По умолчанию данная опция установлена на «OFF» (выкл). Если выбрана опция «On» (вкл), то при поиске AF или PI будут приниматься станции, имеющие все PI коды, соответствующие коду текущей станции. Если выбрана опция «Off», то при поиске AF или PI региональный код в расчет приниматься не будет. В этом случае возможен региональный прием станции. Включение/отключение данной опции возможно только при включении функции «AF».

### **Меню настроек дисплея**

В данном меню можно настроить следующие параметры дисплея:

#### Stand by Disp (Дисплей в режиме ожидания)

В режиме «ACC On But Power Off» (аккумулятор включен, питание отсутствует), на дисплее устройства могут отображаться следующие виды изображений:

1. Демо: Данный режим установлен по умолчанию. На дисплее будут циклически демонстрироваться основные функции и возможности устройства.

2. Время



3. Графика 1



4. Графика 2



5. Кино 1



6. Кино 2



7. Выкл: Дисплей будет черным.

Animatrix: Когда устройство включено, на дисплее могут отображаться различные анимированные изображения на выбор:

1. Кино 1



2. Кино 2



3. Графика 1



4. Графика 2



5. Часы

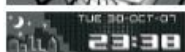

6. Спектр 1



7. Все: Циклически отображаются все вышеперечисленные заставки.

8. Выкл: Отображается только информация текущего режима воспроизведения.

### Обои

По умолчанию функция отключена. На выбор имеются два вида анимированных обоев. Выбранные обои будут отображаться во время работы устройства в таких режимах как Тюнер, CD/MP3 и т.д.

### Заставка

По умолчанию функция отключена. При выборе «ON» (вкл.) независимо от текущего режима на дисплее будет отображаться время каждые 15 минут.

### **Меню настроек носителя**

В данном меню можно регулировать следующие параметры:



### Качество записи

Вы можете выбрать уровень качества записи при записи файлов из FM программы или внешнего устройства, подключенного через вход AUX. Уровень качества по умолчанию – «Standard» (стандартное). Вращайте регулятор VOLUME или нажимайте кнопки VOL+/VOL-, чтобы выбрать уровень «High» (высокое).

**Примечание:** во время процесса записи опция «RECORD MODE» (Режим записи) отсутствует в меню.

### **Меню настроек Bluetooth**

В данном меню можно выбрать следующие настройки Bluetooth:

#### Технология беспроводной передачи музыкальных файлов Bluetooth (опция)

Данная функция предназначена для беспроводной передачи музыкальных файлов на данное устройство с устройства Bluetooth.

#### Соединение с устройством Bluetooth

Данная функция предназначена для выполнения соединения данного устройства с мобильным телефоном или другим устройством Bluetooth. Для активации соединения нажмите кнопку MENU в режиме соединения.

#### Соединенное устройство

Данная опция позволяет выбрать соединенное устройство.

#### Отображение или скрытие

Данная опция позволяет осуществить поиск данного устройства соединенным Bluetooth устройством. По умолчанию установлено «SHOW» (отобразить), что позволяет устройству Bluetooth обнаружить данное устройство. Вращайте регулятор VOLUME или нажимайте кнопки VOL+/VOL-, чтобы выбрать «HIDE» (скрыть); данное устройство не будет найдено другим устройством.

**Примечание:** Убедитесь, что установлена опция «SHOW» при поиске данного устройства другим устройством Bluetooth.

#### Автоответ - Вкл/Выкл

По умолчанию данная опция отключена. При выборе «On» (вкл) устройство автоматически ответит на входящий вызов, Вам не требуется нажимать кнопку PHONE.

#### Громкость сигнала входящих вызовов

Вы можете настроить уровень громкости звукового сигнала при входящем звонке. Громкость сигнала по умолчанию установлена на 20. Вращайте регулятор VOLUME или нажимайте кнопки VOL+/VOL-, чтобы установить уровень громкости от 00 до 38.

## Операции с тюнером

---

### Поиск по списку (NAVI)

Чтобы воспользоваться опцией поиска по списку, нажмите кнопку NAVI, затем вращайте регулятор VOLUME или нажимайте кнопки VOL+/VOL-, чтобы выбрать нужную сохраненную станцию из списка. Нажмите кнопку MENU/CALL ANSWER на ПДУ или MENU/ENTER на устройстве, чтобы началось вещание этой станции.

### Выбор диапазона

Нажимайте кнопку BAND/ERASE/CLEAR на устройстве или кнопку BAND/CLEAR на ПДУ для переключения между диапазонами FM и AM (MW).

### Поиск станций

- Автоматический поиск: нажимайте кнопки NEXT или PREVIOUS для запуска автоматического поиска станций.
- Ручной поиск: нажмите и удерживайте 3 секунды кнопки NEXT или PREVIOUS для активации режима ручного поиска. Нажимайте эти кнопки для передвижения на один шаг вверх или вниз по диапазону.

### Сохранение станций

Имеется 6 кнопок с цифрами, предназначенных для сохранения и вызова станций.

- Сохранение станции: выберите диапазон, затем выберите нужную станцию. Нажмите и удерживайте 3 секунды кнопку с цифрой. На дисплее отобразится номер, под которым сохранена станция.
- Вызов станции: выберите диапазон. Нажмите кнопку с цифрой, чтобы вызвать сохраненную под ней станцию.

### Автоматическое сохранение/сканирование

- Автосохранение: устройство может автоматически найти 6 станций с сильным сигналом и сохранить их в текущем диапазоне. Выберите диапазон. Нажмите и удерживайте более 3 секунд кнопку AS/PS/ESC\*ID3 на

устройстве или кнопку AS/PS/ID3 на ПДУ. Новые станции будут сохранены вместо станций, уже сохраненных в этом диапазоне.

- Сканирование: устройство может выполнить сканирование станций, сохраненных в текущем диапазоне. Выберите диапазон, нажмите кнопку AS/PS/ESC\*ID3 на устройстве или кнопку AS/PS/ID3 на ПДУ. Устройство будет вещать каждую сохраненную станцию в течение 10 секунд. Повторно нажмите кнопку, чтобы остановить сканирование, если нужная станция найдена.

### **Сtereo**

Устройство автоматически начнет принимать стерео сигнал, когда он будет доступен. В режиме приема стерео на дисплее будет отображаться символ «ST». При отсутствии стерео сигнала устройство автоматически перейдет в режим моно, символ исчезнет с дисплея.

## Операции с RDS

---

**Внимание:** Сервис RDS (Система радио данных) доступен не во всех регионах. Имейте в виду, что если услуга RDS недоступна в Вашем регионе, то данная функция не будет работать.

### Функция AF (альтернативные частоты)

Нажмите и удерживайте в течение 3 секунд кнопку AF/SUB-W, чтобы включить или выключить функцию AF. На дисплее в течение 5 секунд будет отображаться соответственно «AF ON» или «AF OFF». Если функция AF отключена, программа RDS будет автоматически найдена. Если RDS сигнал слабый или отсутствует, устройство выполнит поиск другой частоты с данной RDS.

**Примечание:** по умолчанию данная функция включена.

### Функция TA (поиск программ дорожного движения)

Нажмите и удерживайте 3 секунды кнопку TA/RECORD/COPY, чтобы устройство переключилось на режим поиска программ дорожного движения. На дисплее в течение 5 секунд будет отображаться надпись «TA ON» и символ TA. В режиме ожидания, если начинается прием программы о дорожном движении, эта программа будет воспроизводиться независимо от текущего режима работы устройства. На дисплее будет отображаться надпись «TRAFFIC INFO»; нажмите кнопку TA/RECORD/COPY, чтобы отменить прием программы о дорожном движении. Устройство вернется к предыдущему режиму работы. Если символ TP не отображается на дисплее в течение 60 секунд, Вы услышите звуковой сигнал, а на дисплее отобразится надпись «Lost TP, TA». Поиск TA станции активируется автоматически.

### ФункцияPTY

Нажмите кнопку PTY/X-BASS для перехода к списку программ PTY. Список программ представлен в таблице ниже. Вращайте регулятор VOLUME или нажимайте кнопки VOL+/VOL- для поиска нужной программы PTY; для подтверждения выбора нажмите кнопку MENU/CALL ANSWER на ПДУ или кнопку MENU/ENTER на устройстве.

<b>Музыкальные программы</b>	<b>Голосовые программы</b>
Pop, Rock	News, Affairs, Info
Easy, Light	Sport, Educate, Drama
Classics, Other	Culture, Finance, Varied
Jazz, Country	Weather, Finance, Children
Nation, Oldies	Social, Religion, Phone In
Folk	Travel, Leisure, Document

## Операции с CD

---

### Загрузка диска

Нажмите кнопку EJECT, чтобы открыть переднюю панель. Диск следует вставлять в слот стороной с надписью вверх. Воспроизведение диска начнется автоматически. Для извлечения диска нажмите кнопку EJECT; панель откроется и диск выйдет из слота.

### Пауза

Нажмите кнопку PAU/1 для приостановки воспроизведения. Нажмите кнопку повторно для возобновления воспроизведения.

### Выбор трека

Нажмите и удерживайте 1 секунду кнопки PREVIOUS/NEXT, чтобы перейти к следующему или предыдущему треку на диске. Номер выбранного трека отобразится на дисплее. Нажмите и удерживайте более 1 секунды кнопки PREVIOUS/NEXT для перемотки вперед или назад. Воспроизведение диска начнется, когда Вы отпустите кнопку.

### Повторно воспроизведение

Нажмите кнопку RPT/3 во время воспроизведения для повторного воспроизведения текущего трека. Нажмите кнопку повторно для возврата к воспроизведению в нормальном режиме.

### Воспроизведение в произвольном порядке

Нажмите кнопку RDM/4 во время воспроизведения, чтобы все треки на диске были воспроизведены в произвольном порядке. Нажмите кнопку повторно для возврата к воспроизведению в нормальном режиме.

### Функция Intro

При воспроизведении нажмите кнопку INT/2 для воспроизведения первых 10 секунд каждого трека на диске. Когда нужный трек будет найден, нажмите кнопку повторно для воспроизведения этого трека.

## Операции с файлами в форматах MP3/WMA

---

Данное устройство способно воспроизводить треки в форматах MP3/WMA, содержащиеся на следующих носителях: CD-R/RW, USB носитель, карта памяти SD или MMC.

### Поддерживаемые стандарты носителей

Устройство поддерживает следующие стандарты совместимых носителей. В скобках указано максимальное число символов, использованных для имени файла, включая разграничитель (“.”) и расширение из трех символов.

- ISO 9660 Level 1 (11 символов)
- ISO 9660 Level 2 (31 символ)
- Joliet (31 символ)
- Romeo (31 символ)

Носители, поддерживаемые данным устройством, имеют следующие ограничения:

- Максимальное количество вложенных папок: 8
- Максимальное количество файлов на диске: 999
- Максимальное количество папок на носителе: 2000
- Максимальное количество папок на диске: 255

MP3/WMA диски, записанные с параметрами, отличными от вышеуказанных, могут не воспроизводиться устройством корректно и названия папок и файлов на них могут не отображаться корректно.

### Настройки записи MP3/WMA и CD дисков

При сжатии аудио данных в формат MP3 используйте следующие настройки:

Скорость передачи данных: 32 – 320 Кб/с.

Частота сэмпирования: 32, 44.1, 48 КГц (WMA); 16, 22.05, 24, 32, 44.1, 48 КГц (MP3).



При записи максимального количества MP3/WMA файлов при помощи компьютерной программы на диск отключайте опцию дополнительной записи.

### **Информация ID3 тэгов**

Данное устройство поддерживает версии ID3 тэгов 1.0 и 1.1.

### **Запись файлов на носитель**

При загрузке в устройство носителя, содержащего файлы MP3/WMA, устройство проверяет все содержащиеся данные. Если на носителе содержится большое количество папок или файлы не в формате MP3/WMA, подготовка к воспроизведению MP3/WMA файлов займет некоторое время, пока устройство будет искать первый файл в нужном формате. В результате такого поиска устройство может издавать громкие шумы, способные вызвать повреждение динамиков.

**Примечание:** Не пытайтесь воспроизводить носители, содержащие файлы не в формате MP3/WMA.

### **Скорость передачи информации**

Устройство поддерживает следующие значения скорости передачи информации: от 32 до 320 кб/с.

### **Порядок воспроизведения файлов**

При выборе файлов или папок для воспроизведения или поиска файлы и папки доступны в том порядке, в котором они были записаны на диск компьютерной программой. В силу этого файлы могут проигрываться в порядке, отличном от ожидаемого.

### **Воспроизведение файла/папки**

Имеется 3 вида воспроизведения:

#### Intro

1. Во время воспроизведения нажмите и удерживайте кнопку INT/2 более 3 секунд, чтобы активировать режим «intro» воспроизведения всех файлов в папке. После того, как будут воспроизведены первые несколько секунд каждого трека в текущей папке, воспроизведение в режиме «intro» начнется снова. Чтобы отключить этот режим воспроизведения, нажмите и удерживайте кнопку INT/2 более 3 секунд.

2. Нажмите кнопку INT/2, чтобы воспроизвести в режиме «intro» все файлы на диске. После того, как будут воспроизведены первые несколько секунд каждого трека на диске, воспроизведение в режиме «intro» начнется снова. Чтобы отключить этот режим воспроизведения, нажмите кнопку INT/2.

#### Повторное воспроизведение

1. Во время воспроизведения диска MP3/WMA нажмите и удерживайте более 3 секунд кнопку RPT/3, для повторного воспроизведения всех треков в текущей папке. Файлы будут воспроизводиться повторно до тех пор, пока функция не будет отключена. Чтобы отключить режим повторного воспроизведения, нажмите и удерживайте кнопку RPT/3 более 3 секунд.
2. Нажмите кнопку RPT/3 для повторного воспроизведения текущего файла. Файл будет воспроизводиться повторно до тех пор, пока функция не будет отключена. Чтобы отключить режим повторного воспроизведения, нажмите кнопку RPT/3.

#### Воспроизведение в произвольном порядке

1. Во время воспроизведения нажмите и удерживайте более 3 секунд кнопку RDM/4 для воспроизведения всех файлов в текущей папке в произвольном порядке. Чтобы отключить режим воспроизведения в произвольном порядке, нажмите и удерживайте кнопку RDM/4 более 3 секунд.
2. Нажмите кнопку RDM/4 для воспроизведения всех файлов на диске в произвольном порядке. Чтобы отключить режим воспроизведения в произвольном порядке, нажмите кнопку RDM/4.

#### **Переход к следующей/предыдущей папке**

Нажмите кнопку FOLDER DOWN/5, чтобы перейти на одну папку вниз. Нажмите кнопку FOLDER UP/6, чтобы перейти на одну папку вверх.

#### **Отображение ID3 информации**

Если файл MP3/WMA записан с информацией ID3, такая информация (напр. альбом, имя файла, исполнитель) будет отображаться на дисплее в виде бегущей строки при воспроизведении файла. Чтобы просмотреть информацию ID3 тэгов вручную, нажимайте кнопку AS/PS/ESC\*ID3 на устройстве или кнопку AS/PS/ID3 на ПДУ.

## Отображаемые ID3 символы

Символ	Описание
	Альбом
	Трек
	Исполнитель
	Файл
	Папка

### Поиск трека на CD диске или файла MP3/WMA с помощью списка NAVI

Нажмите кнопку NAVI для активации режима поиска NAVI, затем вращайте регулятор, чтобы выбрать нужный трек. После выбора трека нажмите кнопку MENU/CALL ANSWER на ПДУ или кнопку MENU/ENTER на устройстве для подтверждения выбора и начала воспроизведения.

**Примечание:** Во время поиска с помощью списка NAVI, нажмите кнопку AS/PS/ESC\*ID3 на устройстве или кнопку AS/PS/ID3 на ПДУ или вращайте регулятор VOLUME против часовой стрелки для перехода к основной папке.

## Операции с USB

---

### Загрузка и извлечение USB носителя

Вставьте USB носитель в соответствующий слот с помощью удлинительного USB кабеля, входящего в комплект поставки. Ни в коем случае не отсоединяйте переднюю панель, если в слот вставлен USB носитель. Перед отсоединением панели извлекайте USB носитель.

### Выбор режима USB

При работе в любом режиме устройство автоматически переключится в режим USB, когда в слот вставляется USB носитель. На дисплее некоторое время будет отображаться надпись «USB Host», затем начнется считывание данных, содержащихся на USB носителе. При успешном считывании данных автоматически начнется воспроизведение первого музыкального трека на носителе. Для переключения на другие режимы или возврата в режим USB нажимайте кнопку MODE/TRANSFER.

### Примечания:

- Перед извлечением USB носителя из слота обязательно отключайте питание устройства или переключайте устройство в другой режим. Не пытайтесь извлечь USB носитель во время считывания с него информации; это может привести к повреждению носителя или устройства.
- Устройство совместимо с плеером, имеющим интерфейс USB. Однако в связи с изменяющимися технологиями декодирования или различными интерфейсами устройство может быть несовместимо с некоторыми USB носителями, особенно с теми, которые требуют установки драйверов.
- Как правило, устройству требуется большее время на распознавание плеера по сравнению с распознаванием обычного USB носителя. Для плееров со встроенной батареей такое время может достигать 20-30 секунд.
- Устройство не совместимо с переносными жесткими дисками.
- Устройство поддерживает USB носители объемом до 2 Гб.

### Операции с файлами

Все операции с музыкальными файлами, содержащимися на USB носителе, соответствуют операциям с CD/MP3/WMA дисками.

## Операции с SD/MMC картами

---

### Загрузка и извлечение SD/MMC карт

Нажмите кнопку OPEN, чтобы снять переднюю панель. Вставьте SD/MMC карту в соответствующий слот стороной с этикеткой вверх. Установите переднюю панель. Чтобы извлечь карту, снимите переднюю панель, надавите на карту до щелчка, затем извлеките ее из слота.

### Выбор режима Memory Card

После загрузки SD или MMC карты в слот нажмите кнопку MODE/TRANSFER, чтобы выбрать режим Memory Card. На дисплее некоторое время будет отображаться надпись «Memory Card», затем начнется считывание данных, содержащихся на карте памяти. При успешном считывании данных автоматически начнется воспроизведение первого музыкального трека на карте. Для переключения на другие режимы или возврата в режим Memory Card нажимайте кнопку MODE/TRANSFER.

#### Примечание:

- Если карта не загружена в слот, при нажатии кнопки MODE/TRANSFER режим Memory Card будет автоматически пропускаться.
- Устройство поддерживает SD/MMC карты объемом до 2 Гб.

### Операции с файлами

Все операции с музыкальными файлами, содержащимися на SD/MMC карте, соответствуют операциям с CD/MP3/WMA дисками.

## Запись

---

Данное устройство позволяет записывать музыкальные файлы на USB носитель или карту памяти SD/MMC.

### Источники записи

Следующие источники аудио могут быть записаны на съемные носители:

- FM Radio: запись радио программы;
- CDP: запись музыки с диска;
- Режим iPod: запись аудио с iPod плеера;
- Режим AUX in: запись аудио с внешнего устройства.

### Носители

Следующие носители могут быть использованы для записи:

- USB носитель;
- Карта памяти SD/MMC.

### Начало записи

1. Нажмите и удерживайте кнопку TA/RECORD/COPY на панели, чтобы включить режим записи.
2. На дисплее отобразится символ «RECORD». Вращайте регулятор VOLUME или нажимайте кнопки VOL+/VOL- для переключения между MMC/SD картой и USB носителем при выборе носителя.

**Примечание:** При вращении регулятора может быть выбран только загруженный в устройство носитель. Режим носителя, не загруженного в устройство, отображаться при выборе не будет.

3. После выбора носителя нажмите кнопку MENU/CALL ANSWER на ПДУ или кнопку MENU/ENTER на устройстве для подтверждения начала записи на носитель. Если в течение 2 секунд не будут нажаты какие-либо кнопки, устройство автоматически переключится на предыдущий режим.

4. Если после нажатия кнопки MENU для подтверждения записи устройство обнаружит, что на носителе недостаточно свободной памяти, на дисплее некоторое время будет отображаться надпись «Memory Full», затем устройство переключится в предыдущий режим.
5. Во время записи на дисплее будет отображаться надпись «REC -:-:--» и истекшее время.

#### Примечания:

- В режиме записи операции в режимах FM/iPod/AUX невозможны.
- Аудио остается в режиме записи даже при включении функции «без звука».
- Запись автоматически остановится при заполнении памяти носителя.
- Качество записи. Есть 2 уровня качества записи на выбор: Standard (стандартное) и High (высокое):

Качество записи	Скорость передачи данных	Частота сэмплирования
High (High) (высокое)	128 Кб/с	44.1 КГц
Standard (Std) (стандарт)	96 Кб/с	44.1 КГц

#### Остановка записи

Нажмите и удерживайте кнопку TA/RECORD/COPY, чтобы остановить запись. На дисплее отобразится надпись «REC OK -:-:--», и записанная FM программа или музыка будет сохранена в виде файла в папке «MY\_TUNER» системой «Управление файлами».

Запись будет остановлена автоматически после выполнения следующих операций: (при этом записываемая FM программа или музыка будет сохранена в виде файла в папке, «MY\_TUNER»):

- Выключение питания устройства;
- Переключение режима;
- Загрузка диска;
- Загрузка USB носителя;
- Отсоединение передней панели от устройства.

### Приостановка записи

Процесс записи можно поставить на паузу. Это позволяет избежать записи рекламных аудио роликов. Во время записи нажмите кнопку PAU/1 для приостановки записи. На дисплее отобразится надпись «REC || -:-:->». Для возобновления записи нажмите повторно кнопку PAU/1.

### Запись музыки с CD диска

Данная операция возможна, только если устройство находится в режиме воспроизведения диска.

1. Запустите воспроизведение трека, который требуется записать, нажмите и удерживайте кнопку TA/RECORD/COPY на панели, чтобы включить режим записи.
2. На дисплее отобразится символ «RECORD». Вращайте регулятор VOLUME или нажимайте кнопки VOL+/VOL- для переключения между MMC/SD картой и USB носителем при выборе носителя.

**Примечание:** При вращении регулятора может быть выбран только загруженный в устройство носитель. Режим носителя, не загруженного в устройство, отображаться при выборе не будет.

3. После выбора носителя нажмите кнопку MENU/ENTER для подтверждения начала записи на носитель. Если в течение 10 секунд не будут нажаты какие-либо кнопки, устройство автоматически переключится на предыдущий режим.
4. После нажатия кнопки MENU/ENTER для подтверждения начала записи устройство начнет воспроизведение текущего трека с начала, в тоже время начнется процесс записи. Если устройство обнаружит, что на носителе недостаточно свободной памяти, на дисплее будет отображаться надпись «Memory Full», затем устройство переключится в предыдущий режим.
5. Во время записи на дисплее будет отображаться надпись «RECORD» и истекшее время.
6. При завершении записи на дисплее отобразится надпись «RECORD OK!», и устройство автоматически начнет воспроизведение следующего трека на диске. Записанная музыка будет сохранена в виде файла в папке «MY\_CD» системой «Управление файлами».

### Примечания:

- В режиме записи операции в режимах FM/iPod/AUX невозможны.
- Аудио остается в режиме записи даже при включении функции «без звука».
- Запись автоматически остановится при заполнении памяти носителя.



**Отмена записи**

Нажмите и удерживайте кнопку TA/RECORD/COPY для отмены записи. Трек, записанный не полностью, будет удален.

Запись будет автоматически отменена после выполнения следующих операций:

- Выключение питания устройства;
- Переключение режима;
- Загрузка диска;
- Загрузка USB носителя;
- Отсоединение передней панели от устройства.

**ВНИМАНИЕ:**

1. Не в коем случае не извлекайте USB носитель во время записи на USB носитель. Это может вызвать повреждение как самого носителя, так и устройства.
2. Не рекомендуется загружать USB носитель во время процесса записи на другой носитель. Перед загрузкой USB носителя остановите запись или дождитесь, пока процесс записи завершится.

## Передача музыкальных файлов

---

Благодаря функции передачи файлов, которой оснащено данное устройство, Вы можете копировать музыкальные файлы с дисков на USB носители или SD/MMC карту памяти.

### Носители

Файлы могут быть переданы на следующие носители:

- USB носитель
- SD/MMC карта памяти

### Поддерживаемые форматы файлов:

MP3 и WMA

### Передача музыкальных файлов MP3 и WMA с диска

Данную операцию следует выполнять только при воспроизведении диска с файлами MP3 или WMA.

1. Запустите воспроизведение музыкального файла, который требуется передать, затем нажмите и удерживайте кнопку TA/RECORD/COPY, чтобы включить режим передачи.
2. Вращайте регулятор VOLUME или нажимайте кнопки VOL+/VOL-, чтобы выбрать носитель.

**Примечание:** если носитель не загружен в устройство, его выбор невозможен.

3. После выбора носителя нажмите кнопку MENU для подтверждения передачи проигрываемого файла.

**Примечание:** если в течение 5 секунд кнопки не будут нажаты никакие кнопки, устройство автоматически переключится в предыдущий режим.

4. Воспроизведение файла будет прервано; в то же время начнется процесс передачи файла. Если устройство обнаружит, что на носителе недостаточно свободной памяти, на дисплее будет отображаться надпись «Memory Full», затем устройство переключится в предыдущий режим.

5. Во время передачи на дисплее будет отображаться надпись «COPY».

6. При завершении передачи файла на дисплее отобразится надпись «COPY OK» и автоматически начнется воспроизведение следующего трека на диске. Переданный музыкальный трек будет сохранен в виде файла в папке «MY\_MP3» или «MY\_WMA» системой «Управление файлами».

**Примечания:**

- В режиме передачи никакие другие операции с файлами MP3/WMA невозможны (напр. поиск файла, повтор воспроизведения, intro и т.д.).
- Аудио остается в режиме передачи даже при включении функции «без звука».
- Передача автоматически остановится, когда останется 2 Мб незанятой памяти носителя.

**Отмена передачи**

Нажмите и удерживайте кнопку TA/RECORD/COPY для отмены передачи. На дисплее отобразится надпись «COPY CANCEL». Трек, переданный не полностью, будет удален.

**Примечание:** Запись будет автоматически отменена после выполнения следующих операций:

- Выключение питания устройства;
- Переключение режима;
- Загрузка диска;
- Загрузка USB носителя;
- Отсоединение передней панели от устройства.

**Передача музыкальных файлов MP3 или WMA между носителями**

1. Выберите носитель, с которого будет передан файл (карта памяти или USB) с помощью кнопки MODE и запустите воспроизведение файла, который требуется передать.
2. Вращайте регулятор VOLUME или нажимайте кнопки VOL+/VOL-, чтобы выбрать носитель, на который будет передан файл (карта памяти или USB).

Далее следует выполнять те же операции, что и при передаче файлов с диска.

**ВНИМАНИЕ:**

1. Не в коем случае не извлекайте USB носитель во время передачи файла на USB носитель. Это может вызвать повреждение как самого носителя, так и устройства.
2. Не рекомендуется загружать USB носитель во время процесса передачи на другой носитель. Перед загрузкой USB носителя остановите передачу или дождитесь, пока процесс передачи завершится.

## Удаление музыкальных файлов

---

Вы можете удалять музыкальные файлы с USB носителя или карты памяти.

### Удаление музыкальных файлов с носителей

Существует два способа удаления файлов.

#### Удаление файла при воспроизведении

Нажмите и удерживайте кнопку BAND, чтобы включить режим удаления.

- На дисплее отобразится надпись: ERASE. YES/NO? («Удалить: ДА/НЕТ?»)
- В режиме удаления вращайте регулятор VOLUME или нажимайте кнопки VOL+/VOL- для выбора «Yes», чтобы удалить, или «No», чтобы отменить удаление.

**Примечание:** Если операция не будет подтверждена в течение 5 секунд, устройство автоматически переключится в предыдущий режим.

- После нажатия кнопки MENU для подтверждения удаления воспроизведение текущего файла будет прервано, и в то же время начнется его удаление.
- На дисплее отобразится надпись «ERASE OK» после завершения удаления файла, и устройство автоматически начнет воспроизведение следующего файла.

#### Удаление с помощью списка NAVI

Вы можете выбрать номер трека, предназначенного для удаления с помощью списка NAVI.

- После выбора номера файла, который Вы хотите удалить, нажмите и удерживайте кнопку BAND для включения режима удаления.
- На дисплее отобразится надпись: ERASE. YES/NO? («Удалить: ДА/НЕТ?»)
- В режиме удаления вращайте регулятор VOLUME или нажимайте кнопки VOL+/VOL- для выбора «Yes», чтобы удалить, или «No», чтобы отменить удаление.

**Примечание:** Если операция не будет подтверждена в течение 5 секунд, устройство автоматически переключится в предыдущий режим.

- После нажатия кнопки MENU для подтверждения удаления воспроизведение текущего файла будет прервано, и в то же время начнется его удаление.
- На дисплее отобразится надпись «ERASE OK» после завершения удаления файла, и устройство автоматически начнет воспроизведение следующего файла.

**Примечания:**

1. Не переключайте режим работы устройства во время процесса удаления.
2. Не выключайте питание устройства во время процесса удаления.
3. Не отключайте зажигание во время процесса удаления.
4. Не отсоединяйте переднюю панель во время процесса удаления.

**Управление файлами**

Система «Управление файлами», которой оснащено данное устройство, помогает в операциях с файлами, подобно ПК.

**Управление папками**

Устройство самостоятельно создает на USB/MMC/SD носителях папки для файлов, соответствующие загруженному устройству:

MY\_MP3: папка для сохранения музыкальных MP3 файлов, переданных с другого устройства.

MY\_WMA: папка для сохранения музыкальных WMA файлов, переданных с другого устройства.

MY\_CD: папка для сохранения музыкальных файлов с диска.

MY\_iPod: папка для сохранения музыкальных файлов с iPod плеера.

MY\_FM: папка для сохранения файлов с FM программы.

MY\_AUX: папка для сохранения музыкальных файлов с внешнего устройства, подключенного через вход AUX.

MY\_BT: папка для сохранения музыкальных файлов, переданных с беспроводного устройства Bluetooth.

**Управление файлами**

Устройство самостоятельно присваивает имя файлу в соответствии с именем папки. Например, музыкальный файл, записанный с диска, будет автоматически сохранен в соответствующей папке под именем «CD0001.MP3».

## Операции с iPod

---

Данное устройство поддерживает функцию “iPod Ready”, которая позволяет пользователю управлять iPod плеером прямо с устройства и отображать на дисплее устройства информацию о композиции находящейся в iPod.

### Список совместимых iPod плееров и прошивок

iPod1G	Не поддерживается
iPod2G	Не поддерживается
iPod3G	Прошивка версии 2.2
iPod Mini	Все версии
iPod4G	Все версии
iPod Photo	Все версии
iPod Nano	Все версии
iPod5G (Video)	Все версии
iPod Classic	Все версии
iTouch	Все версии

## Подключение iPod к устройству

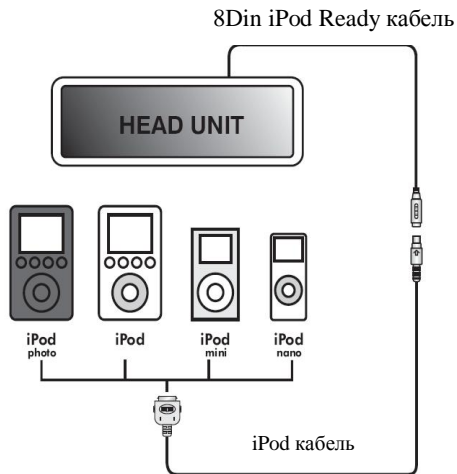

### Видео файлы

На данном устройстве **НЕЛЬЗЯ** выбрать какой-либо видео файл или видео альбом, которые содержатся в iPod Video. Данное устройство автоматически выберет аудио альбом или аудио файл, даже если последний файл, проигранный в Video iPod, был видео файлом или видео альбомом.

### Включение и выключение iPod плеера

iPod плеер включается автоматически, как только к нему подключается 30 Pin коннектор и когда включено зажигание автомобиля. Если коннектор или зажигание автомобиля выключаются, питание iPod плеера отключается и плеер переходит в режим паузы, а спустя 2 минуты в режим сна.



**Примечание:** При подключенном iPod отключение или включение питания на iPod невозможно.

### **Зарядка аккумулятора в iPod**

Когда iPod подключен к данному устройству, аккумулятор плеера заряжается, при условии что зажигание автомобиля включено.

### **Выбор режима iPod**

Когда устройство включено и к нему подключен iPod, нажмите кнопку MODE, чтобы выбрать режим iPod, устройство найдет музыкальные файлы, содержащиеся в iPod, и автоматически начнется их проигрывание. Нажимайте кнопку MODE, чтобы выбрать другой режим или вернуться в режим iPod.

### **iPod информация на дисплее устройства**

На дисплее данного устройства может отображаться такая информация iPod как: название композиции, исполнитель, название альбома и время воспроизведения файла. Эту информацию можно вывести на экран, нажимая кнопку AS/PS во время проигрывания композиции с iPod.

### **Поиск композиции**

Во время проигрывания композиции с iPod плеера, нажмите кнопку NAVI, чтобы войти в режим поиска. Существует несколько способов поиска файла:



1. Playlists (Списки воспроизведения)
2. Artists (Исполнители)
3. Albums (Альбомы)
4. Songs (Композиции)
5. Genres (Жанры)

Выбрав нужный способ поиска, в течение 10 секунд нажмите кнопку MENU для подтверждения и входа в режим поиска, затем вращайте регулятор VOLUME или нажимайте кнопки VOL+/VOL- чтобы выбрать композицию или альбом. Нажмите кнопку MENU, чтобы подтвердить и воспроизвести композицию. В режиме поиска, нажмите кнопку AS/PS, чтобы вернуться в предыдущий режим поиска.

### Выбор композиции

Нажмите кнопку NEXT или PREVIOUS, чтобы выбрать следующую композицию или начать проигрывание композиции с начала. Нажмите кнопку PREVIOUS два раза, чтобы выбрать предыдущий трек. Нажмите и удерживайте кнопку NEXT или PREVIOUS в течение 3-х секунд, чтобы активировать быструю перемотку вперед или назад.

### Режим повтора

Нажмите и удерживайте кнопку RPT/3 в течение 3-х секунд, чтобы активировать режим “REPEAT ALL” (повтор всего альбома). Иконка  появится на дисплее. Все песни текущего альбома будут проигрываться циклично, пока режим “Repeat All” не будет отключен. Чтобы отключить функцию повтора всего альбома нажмите и удерживайте кнопку RPT/3 в течение 3-х секунд. Нажмите кнопку RPT/3, чтобы активировать режим “REPEAT PLAY” (повтор текущего трека). Иконка  появится на дисплее. Нажмите кнопку RPT/3, чтобы отключить функцию повтора.

### Режим проигрывания в произвольном порядке

Нажмите и удерживайте кнопку RDM/4 более 3-х секунд, чтобы активировать функцию “SHUFFLE ALBUM” (проигрывание композиций альбома в произвольном порядке). Иконка  появится на дисплее. Все композиции альбома будут проигрываться в произвольном порядке. Чтобы отключить функцию нажмите и удерживайте кнопку RDM/4 в течение 3-х секунд.

Нажмите кнопку RDM/4, чтобы активировать режим “SHUFFLE PLAY”(проигрывание в произвольном порядке).

Иконка  появится на экране. Все композиции на плеере iPod будут проигрываться в произвольном порядке. Нажмите кнопку RDM/4, чтобы отключить функцию проигрываться в произвольном порядке.

## Операции с Bluetooth

---

Данное устройство оборудовано новейшей технологией Bluetooth Wireless.

### Имя Bluetooth устройства

Имя устройства - "BT70". Это имя должно отображаться на устройстве, подключенном к данному устройству по технологии Bluetooth.

### Профили Bluetooth, поддерживаемые устройством

1. HSP (Head Set Profile) - профиль работы беспроводной гарнитуры
2. HFP (Hands Free Profile) - профиль "свободные руки"
3. OPP (Object Push Profile) профиль пересылки простых объектов
4. A2DP (Advanced Audio Distribution Profile) профиль передачи стерео звука
5. AVRCP (Audio/Video Remote Control Profile) профиль дистанционного управления аудио и видео

### Функции Bluetooth поддерживаемые данным устройством

1. Функция "Hands Free" Bluetooth HSP & HFP профили.
2. Загрузка телефонной книги/Функция дозвона с помощью телефонной книги по беспроводной технологии Bluetooth.
3. Прослушивание музыки, используя профили A2DP & AVRCP.
4. Загрузка музыкальных файлов на USB носитель или карту памяти используя профиль OPP.

### **Операции с Bluetooth**

1. Перед использованием технологии Bluetooth, убедитесь, что ваш мобильный телефон поддерживает ее.
2. Перед использованием технологии Bluetooth убедитесь, что соединение с вашим телефоном произошло успешно (более подробную информацию о соединении можно найти в пункте "Соединение" данной инструкции). Для обеспечения качества соединения убедитесь, что аккумулятор телефона полностью заряжен.

3. “BT70” – имя модели, которое будет отображаться на дисплее.
4. Для наилучшего качества соединения телефон должен находиться на расстоянии до 3 метров от данного устройства.
5. Убедитесь в том, чтобы между устройством и телефоном не было препятствий, особенно металлических предметов.
6. Некоторые компании-производители сотовых телефонов, такие как Sony Ericsson поддерживают функцию “Power Saving Mode” (режим экономии питания), которая может быть включена во время Bluetooth соединения. Отключите функцию “Power Saving Mode”, иначе могут возникнуть проблемы со связью.
7. Перед тем, как делать исходящий вызов или принимать входящий, убедитесь, что функция Bluetooth на телефоне включена.
8. Для достижения наилучшего качества приема при разговоре не приближайтесь к устройству ближе, чем на 1 метр.
9. Если вы хотите разорвать Bluetooth подключение, отключите Bluetooth на мобильном телефоне или отключите Bluetooth вручную в меню “отключение” (для более подробной информации обратитесь к пункту “отключение системы Bluetooth”).
10. Некоторые мобильные телефоны (такие как Nokia) поддерживают функцию “In band ring tone”, когда при звонке данное устройство воспроизводит ту же мелодию вызова, которая установлена на телефоне. Но такие телефоны как Sony Ericsson не поддерживают данную функцию. В этом случае мелодией вызова будет стандартная мелодия вызова данного устройства.
11. Во время разговора рекомендуется установить уровень громкости меньше 30, так как слишком громкий звук может создать нежелательное эхо внутри салона, которое вернется обратно в микрофон, что приведет к ухудшению качества слышимости.
12. Если возникают проблемы с Bluetooth, как, например: не удается установить соединение, не удастся сделать звонок, рекомендуется сделать SOFT-RESET (перезагрузка) модуля Bluetooth, отсоединив переднюю панель устройства на 1 минуту. После чего установите панель обратно и попробуйте еще раз воспользоваться функцией Bluetooth. Или вы можете перезагрузить все устройство, нажав кнопку RESET на внутренней панели. Но в этом случае будут восстановлены заводские настройки, а сохраненные будут удалены.

### **Список моделей телефонов, совместимых с функцией Bluetooth**

Данное устройство поддерживает Bluetooth версию 1.2 или выше. Но ее функциональность может быть ограничена характеристиками мобильного телефона. Большинство мобильных телефонов поддерживают следующие разговорные функции Bluetooth:

Pairing (соединение), Pairing cancel (разъединение), In-Band Ring Tone (своя мелодия звонка), Talk (разговор), Reject (отклонение вызова), AudioTransfer (перенаправление разговора), Volume up/down (Увеличение и уменьшение уровня звука), Hang up (отбой), Redial last call (набор последнего номера).

**ВНИМАНИЕ:** Часть функций Bluetooth может не поддерживаться некоторыми моделями телефонов.

### **Соединение, подключение и удаление Bluetooth устройства**

При подключении Bluetooth устройства к данному устройству впервые требуется двусторонняя регистрация, после которой происходит соединение. Эта регистрация требуется только при первом подключении, так как при последующих подключениях соединение будет происходить автоматически.

После того как было установлено соединение, вы можете выбрать зарегистрированное устройство и создать подключение.

Данное устройство может быть подсоединено максимум к 8 устройствам (Hands free или аудио).

Если Bluetooth устройство, с которым было установлено соединение, имеет HFP (Hands Free профиль) и A2DP (Advance Audio Distribution профиль), то данное устройство будет автоматически соединено по этим двум профилям.

### **Соединение**

Существует несколько методов установки соединения Bluetooth:

#### Метод 1 – Поиск Bluetooth устройства “с ресивера”

1. Войдите в меню данного устройства и выберите режим BT-PAIRING, чтобы начать установку соединения. Для этого нажмите и удерживайте кнопку MENU в течение 3-х секунд. Затем вращайте регулятор VOLUME

или нажимайте кнопки VOL+/VOL- на ПДУ, чтобы войти в пункт BT. Нажмите кнопку NEXT, чтобы выбрать “PAIRING –BT DEVICE”.

2. После этого нажмите кнопку MENU, начнется поиск устройств.

**Примечание:**

- Убедитесь в том, что функции Bluetooth активированы на телефоне и данном устройстве и параметр “SHOW” (Отображение) выбран в пункте “VISIBILITY”. Для более подробной информации по настройке меню Bluetooth обратитесь к пункту “Меню настроек Bluetooth”.
- Убедитесь в том, чтобы расстояние между данным устройством и другим устройством Bluetooth при соединении составляло 2 метра.

Чтобы отменить соединение, нажмите кнопку BAND/CLEAR.

3. После того как поиск завершен, имена найденных устройств появятся на дисплее.

4. Вращайте регулятор VOLUME или нажимайте кнопки VOL+/VOL- чтобы выбрать имя устройства, с которым вы хотите настроить соединение.

5. Нажмите кнопку MENU/ENTER чтобы начать процесс соединения/подключения с выбранным устройством.

6. Ввод пароля: введите минимум 1 и максимум 4 цифры от 0 до 9, в качестве пароля для данного устройства.

Для этого вращайте регулятор VOLUME или нажимайте кнопки VOL+/VOL- чтобы выбрать цифру, затем нажмите кнопку MENU, чтобы подтвердить первую цифру. И так далее.

7. Нажмите кнопку MODE, чтобы подтвердить введенный пароль, и сразу начнется процесс соединения.

8. Имя устройства “BT70” должно появиться на Bluetooth устройстве (телефоне), выберите и примите “BT70” и введите тот же пароль на телефоне, который был введен ранее на данном устройстве.

**Примечание:** Для более подробной информации по настройке меню Bluetooth обратитесь к пункту “Меню настроек Bluetooth”.

9. Если соединение произошло успешно, на дисплее отобразится “PAIRING OK!” и имя устройства. Если соединение не удалось, на дисплее “PAIRING FAILED!” будет отображаться в течение 3-х секунд, и данное устройство автоматически вернется в предыдущий режим.

**Примечание:** Во время установки соединения функциональны только кнопки CLEAR, VOL +/- и MUTE.

Метод 2 – Поиск данного устройства “с другого Bluetooth устройства”

1. Настройте Bluetooth устройство, с которого будет производиться поиск данного устройства.

**Примечания:**

- Для того чтобы разрешить поиск данного устройства, в пункте “VISIBILITY” меню BT должен быть выбран параметр “SHOW”.
  - Для более подробной информации по настройке меню Bluetooth обратитесь к пункту “Меню настроек Bluetooth”.
2. Когда поиск завершен, имя данного устройства “BT70” должно отобразиться на дисплее Bluetooth устройства; выберите “BT70” и подтвердите для того, чтобы начать процесс соединения.
3. Появится надпись “PAIR WITH?” и имя Bluetooth устройства отобразится на дисплее данного устройства, нажмите кнопку MENU, чтобы подтвердить и начать соединение.

**Примечания:**

- Чтобы отменить соединение, нажмите кнопку BAND/CLEAR.
  - Убедитесь в том, чтобы расстояние между данным устройством и другим устройством Bluetooth при соединении составляло 2 метра.
4. На Bluetooth устройстве введите пароль, минимум 1 и максимум 4 цифры от 0 до 9.
5. Введите тот же пароль на данном устройстве. Для этого вращайте регулятор VOLUME или нажимайте кнопки VOL+/VOL- чтобы выбрать цифру, затем нажмите кнопку MENU, чтобы подтвердить первую цифру. И так далее.
6. Нажмите кнопку MODE, чтобы подтвердить введенный пароль, и сразу начнется процесс соединения.
7. Если соединение произошло успешно, на дисплее отобразится “PAIRING OK!” и имя устройства. Если соединение не удалось, на дисплее “PAIRING FAILED!” будет отображаться в течение 3-х секунд, и данное устройство автоматически вернется в предыдущий режим.

**Примечание:**

- Если данное устройство подключено к Bluetooth устройству, то другое Bluetooth устройство его найти не сможет. Для того чтобы подключиться к другому Bluetooth устройству, необходимо разорвать текущее подключение.
- Во время установки соединения функциональны только кнопки CLEAR, VOL +/- и MUTE.

### Подключение

Вы можете отключить или переподключить Bluetooth устройство.

### Переподключение

Данное устройство будет переподключено к Bluetooth устройству в случае:

1. Выключения и включения зажигания;
2. При нажатии кнопки MODE, чтобы подтвердить набор или принять входящий звонок, (в случае если предварительно соединение было установлено).

**Примечание:** Однако иногда следует переподключить устройства вручную. Например, когда пропала связь между Bluetooth устройством и ресивером или когда вы хотите переподключиться к другому Bluetooth устройству.

### Примечание:

- Если иконка Bluetooth  исчезла с дисплея, это означает, что связь между Bluetooth устройством и ресивером пропала.
- При перенаправлении разговора на некоторых телефонах может пропасть связь с ресивером.

Вы можете переподключить соединенное Bluetooth устройство следующим образом:

1. Войдите в меню BT- PAIRED DEVICE.
2. Вращайте регулятор VOLUME или нажимайте кнопки VOL+/VOL- чтобы выбрать между “HANDFREE” или “AUDIO”

Если переподключаемое устройство “hands free”, например: мобильный телефон, когда надпись "HANDFREE" появится на дисплее, нажмите кнопку MENU, и список соединенных устройств появится на экране.

**Примечание:** В списке соединенных устройств, если рядом с устройством стоит значок , это означает, что в данный момент это устройство подключено к ресиверу.

3. Вращайте регулятор VOLUME или нажимайте кнопку VOL+/VOL-, чтобы выбрать устройство для переподключения, и затем нажмите кнопку MENU. Если переподключение прошло успешно, на дисплее отобразится “CONNECTED OK!” и рядом имя Bluetooth устройства.



- Для более подробной информации по настройке меню Bluetooth обратитесь к пункту “Меню настроек Bluetooth” “BT-PAIRED DEVICE”.
- Автоматическое переподключение возможно только для тех Bluetooth устройств, которые были подсоединены к данному устройству ранее.

### Отключение:

Вы можете отключить Bluetooth следующим образом:

1. Войдите в меню BT- PAIRED DEVICE.
2. Вращайте регулятор VOLUME или нажимайте кнопки VOL+/VOL- чтобы выбрать между “HANDFREE” или “AUDIO”

Если переподключаемое устройство “hands free”, например: мобильный телефон, когда надпись “HANDFREE” появится на дисплее, нажмите кнопку MENU, и список соединенных устройств появится на экране.

**Примечание:** В списке соединенных устройств, если рядом с устройством стоит значок  , это означает, что в данный момент это устройство подключено к ресиверу.

3. Нажмите кнопку MENU для того, чтобы отключить устройство. Если устройство отключилось, на дисплее отобразится DISCONNECT OK! и имя Bluetooth устройства.

### Удаление

Вы можете удалить Bluetooth устройства из списка, если в этом есть необходимость:

1. Войдите в меню BT- PAIRED DEVICE
2. Вращайте регулятор VOLUME или нажимайте кнопки VOL+/VOL- чтобы выбрать между “HANDFREE” или “AUDIO”

Если переподключаемое устройство “hands free”, например: мобильный телефон, когда надпись “HANDFREE” появится на дисплее, нажмите кнопку MENU, и список соединенных устройств появится на экране.

3. Нажмите кнопку BAND/CLEAR, чтобы войти в режим удаления. Вращайте регулятор VOLUME или нажимайте кнопки VOL+/VOL- чтобы выбрать один из методов удаления.

- Удалить выбранное устройство.

- Удалить все соединенные устройства.
4. Нажмите кнопку MENU, чтобы подтвердить удаление. Если устройство удалилось из списка, на дисплее отобразится “Delete Ok!”

### **Звонок Hands-Free («свободные руки»)**

#### Ответ на входящий вызов

Нажмите кнопку MENU или кнопку MODE для принятия/ответа на входящий вызов.

1. При входящем вызове звуковой сигнал поступает из динамика автомобиля, а номер звонящего отображается на дисплее устройства. В случае если номер не распознается, на дисплее отображается надпись «UNKNOWN».
2. При отображении на дисплее надписи «Caller Number» или «UNKNOWN» всегда нажимайте кнопки MENU или MODE для принятия/ответа на входящий вызов.
3. Звук текущего режима будет отключен, вместо него Вы услышите звуковой сигнал входящего вызова. Если Вы не хотите отвечать на вызов, вращайте регулятор VOLUME или нажимайте кнопки VOL+/VOL- для регулирования громкости звукового сигнала входящего вызова.
4. Если входящий вызов поступил в режиме ожидания (зажигание включено, питание отсутствует), устройство включится автоматически.
5. При поступлении входящего звонка и во время разговора открытие передней панели с помощью кнопки OPEN нежелательно, поскольку это вызывает разрыв связи.

#### Завершение вызова

Для завершения вызова нажмите кнопку CLEAR, устройство автоматически переключится в предыдущий режим и включит звук на соответствующей громкости.

#### Отклонение входящего вызова

Нажмите кнопку BAND/CLEAR для отклонения входящего вызова.

#### Исходящий звонок

Вы можете набрать телефонный номер на мобильном телефоне или с помощью кнопок передней панели устройства.

1. Нажмите кнопку MENU для включения режима исходящего звонка, на дисплее отобразится надпись «CALL MENU».

2. Вращайте регулятор VOLUME или нажимайте кнопки VOL+/VOL-, чтобы выбрать цифры от 0 до 9 и символы \*, #, +.
3. Нажмите кнопку MENU для подтверждения введенного номера.
4. С помощью кнопок NEXT/PREVIOUS перемещайте курсор вперед или назад; для удаления неверно введенных символов нажимайте кнопку BAND/CLEAR.
5. После введения номера нажмите кнопку MODE для набора введенного номера, на дисплее отобразится надпись «CALLING» и вызываемый номер.

**Примечание:** В режиме вызова, если Вам требуется ввести какое-либо цифровое значение, например, Pin код или сервисный номер, нажмите кнопку MENU, чтобы войти в интерфейс набора номера, затем вращайте регулятор VOLUME или нажимайте кнопки VOL+/VOL- для набора номера и нажмите кнопку MENU для подтверждения введенного номера.

- При исходящем звонке и во время разговора открытие передней панели с помощью кнопки OPEN невозможно.
- Вращайте регулятор VOLUME или нажимайте кнопки VOL+/VOL- для регулирования громкости разговора.
- Для завершения разговора нажмите кнопку BAND/CLEAR. Устройство автоматически переключится на предыдущий режим при соответствующей громкости звука.
- В режиме разговора, если зажигание было отключено, устройство не отключится, и Вы сможете продолжать разговор. После завершения разговора нажмите кнопку BAND/CLEAR, чтобы отключить устройство.

#### Режим «конфиденциального разговора» (режим перевода входящего звонка)

В режиме разговора Вы можете нажать кнопку MODE/TRANSFER, чтобы перевести вызов с устройства на мобильный телефон. На дисплее в течение 3 секунд будет отображаться надпись «CALL TRANSFER».

#### **Примечания:**

- После нажатия кнопки MODE/TRANSFER звук текущего режима будет автоматически включен.
- При совершении исходящего вызова перевод вызова на телефон невозможен, пока на Ваш вызов не ответили. Перевод вызова возможен только после ответа на него.
- В зависимости от модели мобильного телефона время, затрачиваемое на перевод вызова, может различаться.

#### Вызов номера из телефонной книги (опция)

С помощью данного устройства Вы можете вызвать номер, находящийся в телефонной книге Вашего мобильного телефона. Вход в телефонную книгу осуществляется следующим образом:

1. Нажмите кнопку MENU, чтобы войти в меню вызовов.
  2. После отображения на дисплее Меню вызовов нажмите кнопку NAVI, чтобы войти в список телефонной книги.
  3. Вращайте регулятор VOLUME или нажимайте кнопки VOL+/VOL-, чтобы найти нужный номер в списке.
- Примечание:** Вращайте регулятор VOLUME против часовой стрелки, чтобы найти номер в списке телефонной книги; в этом случае поиск будет осуществляться среди номеров, сохраненных на SIM карте.
4. При обнаружении телефонного номера нажмите кнопку MODE для вызова этого номера.

#### Режим автоответа

При включенной функции автоматического ответа Вам не требуется нажимать кнопки MENU или MODE, чтобы принять/ответить на входящий звонок.

#### Громкость звукового сигнала входящего вызова

Вы можете установить нужный уровень громкости звукового сигнала входящего вызова, поступающего через динамик автомобиля. По умолчанию громкость установлена на 20. Эту операцию можно выполнить в меню настроек Bluetooth «Громкость сигнала входящих вызовов».

#### **Профиль «Потоковое воспроизведение аудио Bluetooth» - A2DP (Advanced Audio Distribution Profile)**

С помощью данного устройства Вы можете слушать музыкальные файлы, содержащиеся на другом устройстве, если такое устройство поддерживает профиль A2DP (Advanced Audio Distribution Profile) технологии Bluetooth.

#### Подключение устройства Bluetooth к данному устройству

Перед использованием аудио устройства для прослушивания содержащихся на нем файлов, его следует подключить к данному устройству.

- Для более подробной информации об этой операции смотрите вышеприведенное описание процедуры соединения, а также руководство пользователя к аудио устройству.

Если аудио устройство поддерживает профили как HFP (Hands Free Profile), так и A2DP (Advanced Audio Distribution Profile), данное устройство при подключении распознает оба профиля одновременно.

#### Прослушивание музыки с аудио устройства

1. Подключите аудио устройство к данному устройству.

**Примечание:** См. операции Подключения.

2. Нажимайте кнопку MODE/TRANSFER до отображения на дисплее надписи «BT AUDIO».

**Примечание:** для прослушивания музыки с другого устройства через Bluetooth следует выбрать режим работы устройства BT AUDIO. В другом режиме функция потокового воспроизведения аудио (A2DP) недоступна.

Если никакое другое устройство не подключено к данному устройству, после выбора режима BT AUDIO на

дисплее отобразится  и если в течение 20 секунд другое устройство все еще не будет обнаружено, на дисплее отобразится надпись «NO DEVICE».

3. В режиме BT AUDIO Вы можете использовать аудио устройство для прослушивания содержащихся в нем музыкальных файлов с помощью беспроводной технологии Bluetooth.

После выбора режима BT AUDIO некоторые устройства могут начать воспроизведение музыки сразу, без дополнительных операций, однако на таких устройствах, как, например, некоторые мобильные телефоны, требуется включить режим «Media Player» (проигрыватель), иначе воспроизведение музыки по Bluetooth будет невозможно. Более подробно об операциях воспроизведения музыки на аудио устройстве Вы можете узнать из руководства пользователя к такому устройству.

Операции с профилем AVRCP (Audio Video Remote Control Profile) аудио устройства

С помощью данного устройства можно выполнять некоторые операции с подключенным к нему аудио устройством, если такое устройство поддерживает профиль AVRCP (дистанционное управление воспроизведением аудио и видео):

1. **Начало воспроизведения** – Каждый раз при выборе режима BT AUDIO данное устройство автоматически подает аудио устройству команду запуска воспроизведения музыки на аудио устройстве. Если определенное аудио устройство не может автоматически начать воспроизведение файлов сразу после выбора режима BT AUDIO, Вам требуется вручную выполнить операции запуска воспроизведения файлов на таком устройстве.
2. **Предыдущий/следующий трек** – с помощью кнопок PREVIOUS/NEXT данного устройства.
3. **Громкость прибавить/убавить** – с помощью регулятор VOLUME данного устройства.
4. **Отключение звука** – с помощью кнопки POWER/MUTE данного устройства.
5. **Остановить воспроизведение** – путем изменения режима работы данного устройства.

Операции дистанционного управления воспроизведением аудио и видео могут различаться в зависимости от аудио устройства; операции, не приведенные в списке выше, выполняются только непосредственно на аудио устройстве.

#### Выполнение звонка Hands-free во время потокового воспроизведения аудио по Bluetooth

Если подключенным аудио устройством является мобильный телефон, функция hands-free остается доступной при потоковом воспроизведении аудио по Bluetooth.

#### Отключение аудио устройства

Вы можете прервать соединение по Bluetooth путем отключения аудио устройства от данного устройства. Для более подробной информации смотрите описание операции Отключения.

#### **Загрузка музыкальных файлов по беспроводной технологии Bluetooth (опция)**

Вы можете передавать музыкальные файлы на устройство и сохранять их на USB носителе или карте памяти.

#### Поддерживаемые форматы загружаемых файлов

Устройство поддерживает загрузку только MP3 файлов. При попытке загрузить файлы других форматов на дисплее отобразится надпись «INVALID FILE».

#### Носители

MP3 файлы могут быть сохранены на следующих видах носителей:

- USB носитель
- Карта памяти SD/MMC

#### Режим загрузки MP3 файлов

До того, как начать загрузку файлов в устройство, следует активировать режим загрузки файлов следующим образом:

1. Войдите в меню BT – DOWNLOAD (загрузка), чтобы включить функцию READY DOWNLOAD (готов к загрузке), затем нажмите кнопку MENU/ENTER для подтверждения. Для более подробной информации смотрите описание Операций с системным меню.

В режиме загрузки устройство автоматически выполнит отключение текущего устройства Bluetooth. После загрузки файла подключение устройства Bluetooth будет выполнено автоматически.

2. При отображении на дисплее надписи «READY for RECEIVE» Вы можете начинать передачу MP3 файлов с устройства Bluetooth на данное устройство.

#### Начало загрузки MP3 файлов с устройства Bluetooth

1. При отображении на дисплее надписи «READY for RECEIVE» Вы имеете 2 минуты на выполнение операций по загрузке файлов с устройства Bluetooth.
2. Выберите MP3 файл в устройстве Bluetooth, который Вы хотите загрузить в данное устройство, и выберите опцию «send via Bluetooth» (передать по Bluetooth). Устройство Bluetooth переключится в режим поиска. При успешном выполнении поиска в списке устройств должна появиться запись «BT70».
3. Выберите «BT70» для подтверждения запуска загрузки.
4. При отображении на дисплее надписи «RECEIVE FILE» нажмите кнопку MENU/ENTER для подтверждения принятия файла, передаваемого с устройства Bluetooth.

#### Выбор носителя для сохранения MP3 файлов, загруженных с устройства Bluetooth

После подтверждения приема файла выберите носитель, на котором данное устройство сохранит файлы:

1. При отображении на дисплее  вращайте регулятор VOLUME или нажимайте кнопки VOL+/VOL- для переключения между USB носителем и картой памяти.
- При передаче музыкальных файлов соблюдайте дистанцию между устройством Bluetooth и данным устройством, которая не должна превышать 2 метра.
- При вращении регулятора может быть выбран только загруженный в устройство носитель. Режим носителя, не загруженного в устройство, отображаться при выборе не будет.
- Если после нажатия кнопки MENU для подтверждения загрузки устройство обнаружит, что на носителе недостаточно свободной памяти, на дисплее будет отображаться надпись «Memory Full».
2. После выбора носителя нажмите кнопку MENU/ENTER для подтверждения выбора и начала процесса загрузки.
3. Во время процесса загрузки на дисплее будет отображаться процентный показатель выполнения процесса. При успешном завершении загрузки на дисплее отобразится надпись «OK».

Данное устройство автоматически выполнит соединение с устройством Bluetooth после завершения загрузки файлов.

**Примечание:** Загруженный MP3 файл будет автоматически сохранен в папке «MY\_BT».

**ВНИМАНИЕ:**

1. Не в коем случае не извлекайте USB носитель во время загрузки файлов на USB носитель. Это может вызвать повреждение как самого носителя, так и устройства.
2. Не рекомендуется загружать USB носитель во время процесса загрузки файлов на другой носитель. Перед тем, как вставить USB носитель в слот, остановите загрузку или дождитесь, пока процесс загрузки завершится.
3. Не переключайте режим работы устройства во время процесса загрузки файлов.
4. Не выключайте питание устройства во время процесса загрузки файлов.
5. Не отключайте зажигание во время процесса загрузки файлов.
6. Не отсоединяйте переднюю панель во время процесса загрузки файлов.

Отмена/прекращение загрузки файла

Если Вы хотите отменить или прекратить загрузку файла, нажмите кнопку BAND/CLEAR.

Воспроизведение файла, загруженного в данное устройство

Чтобы прослушать загруженные файла, переключите устройство в режим носителя, на котором были сохранены файлы, затем найдите нужный файл в папке «MY\_BT», которая будет автоматически создана устройством для сохранения файлов, переданных с другого устройства с помощью беспроводной технологии Bluetooth. Для воспроизведения таких файлов следует выполнять те же операции, что и для CD/MP3/WMA дисков.

Во время загрузки файлов функция вызова hands free не поддерживается

Даже если подключенное устройство является телефоном с профилем Hands free, то в процессе загрузки файлов с такого устройства на данное устройство функции выполнения звонков hands free недоступны. Эти функции вновь станут доступны после завершения процесса загрузки файлов.

Примечание: Bluetooth система этого ресивера поддерживает только латинские буквы.



## Обращение с компакт-дисками

- Грязные, поцарапанные или погнутые диски могут вызвать искажение звука или шумы
- Держите диск только за края (как показано на рисунке). Чтобы обеспечить чистоту, не прикасайтесь к его поверхности.
- Диски должны храниться в их чехлах после использования, чтобы не поцарапать их поверхность.
- Не подвергайте диски действию прямого солнечного света, повышенной влажности, повышенным температурам или действию пыли.
- Продолжительное влияние предельных температур может изогнуть диск (например, пребывание дисков в автомобиле в летнее время).
- Не царапайте и не пишите что-либо на любой стороне диска. Острые пирующие инструменты или чернила, используемые в них, могут повредить поверхность диска.
- Не прикасайтесь к стороне, не имеющей маркировки. Не прикрепляйте печати, этикетки или листы предохранения данных к любой стороне диска.

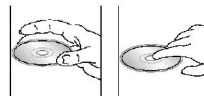

## Чистка и уход

### Чистка корпуса

Протирайте мягкой тканью. Если корпус очень загрязнен (не мочите его), используйте ткань, слегка смоченную мыльным раствором, и затем вытрите его сухой тканью.

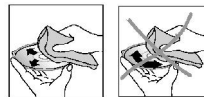

### Чистка дисков

Отпечатки пальцев должны быть тщательно стерты с поверхности диска мягкой тканью. В отличие от обычных пластинок, компакт-диски не имеют канавок для сбора пыли и микроскопических частиц грязи, поэтому осторожно вытирайте их мягкой тканью, чтобы убрать частицы грязи. Вытирайте прямолинейным движением от центра к краю.

Никогда не используйте растворитель, бензин, очиститель пластинок или антистатический аэрозоль для чистки дисков. Такие химические вещества могут повредить его пластиковые поверхности.

## Руководство по устранению неисправностей

Неисправность	Причина	Решение
Нет питания	Зажигание машины не включено.  Сгорел предохранитель.	Если источник питания подключен надлежащим образом к выключателю машины, установите ключ зажигания в положение «ACC». Замените предохранитель.
Невозможно загрузить диск	В плеер установлен CD диск.	Удалите диск из плеера, затем установите новый.
Невозможно считать диск	Диск установлен верхней стороной вниз.  Компакт диск загрязнен или имеет дефект. Температура внутри машины очень высокая.	Установите компакт диск стороной с этикеткой вверх. Очистите диск или установите новый. Подождите, пока температура не станет нормальной.
Нет звука	Звук установлен на минимум. Кабель не подключен надлежащим образом.	Отрегулируйте звук до необходимого уровня. Проверьте подключение кабеля.
Не действуют кнопки	Встроенный микрокомпьютер не работает надлежащим образом из-за шумов. Передняя панель не установлена на свое место.	Нажмите кнопку RESET.  Повторно установите переднюю панель.
Звук пропадает	Угол установки более 30 градусов.  Компакт диск загрязнен или имеет дефект.	Отрегулируйте угол установки, установив его менее 30 градусов. Очистите диск или установите новый.
Радио не работает.	Антенный кабель не подключен. Сигналы слишком слабы.	Вставьте антенный кабель надежно. Выберите станцию вручную.

## Технические характеристики

<b>Общие</b>	
Источник питания	12 В (DC)
Максимальная выходная мощность	50 Вт x 4 канала
Размера (Ш x В x Г)	188 x 57 x 187 мм
<b>Сtereo FM радио</b>	
Частотный диапазон	87.5 - 108.0 МГц
Используемая чувствительность	25 дБ/1 КГц
Количество каналов	18
<b>MW радио</b>	
Частотный диапазон	522 КГц – 1620 КГц
Количество каналов	6
<b>Плеер</b>	
Типы дисков	CD/CD-R/CD-RW/USB/SD/MMC
Поддерживаемые форматы	CDDA/MP3/WMA
<b>Аудио</b>	
Частотные характеристики	20 Гц – 16 КГц
Отношение сигнал/шум	70 дБ
<b>Выход</b>	
Выход	Два линейных RCA-выхода (3 В)
<b>Bluetooth</b>	
Версия Bluetooth	1.2
Рабочее расстояние	До 3 м
Поддержка профилей	Headset/Handsfree/A2DP/AVRCP

Технические характеристики могут быть изменены заводом-изготовителем без предварительного уведомления.  
Указанные геометрические размеры имеют приблизительные значения.