

VELAS

VCU-F506

CD/MP3/USB/SD/FM/MW ПРОИГРЫВАТЕЛЬ

Руководство пользователя

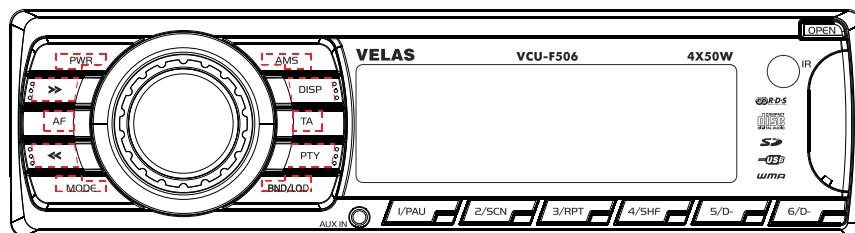

Пожалуйста, прочтите до начала использования устройства

ДО НАЧАЛА ИСПОЛЬЗОВАНИЯ ...

Благодарим за приобретение нашего проигрывателя, который был разработан и изготовлен в соответствии с высочайшим стандартом и в результате тщательного тестирования.

Ознакомьтесь с проигрывателем, внимательно прочитав это руководство. Сохраните его для наведения справок в дальнейшем.

ВАЖНО

Это устройство было разработано и изготовлено согласно правилам безопасности. Пожалуйста, прочтите это руководство пользователя и следуйте ему при использовании устройства

СОДЕРЖАНИЕ

Примечания относительно правильной и безопасной установки	1
Установка	1
Как снять и установить переднюю панель	2
Передняя панель	3
Пульт дистанционного управления	6
Общие операции	7
Работа радио	7
Операции CD	9
Работа с MP3	10
Операции USB/SD	11
Обслуживание и уход	12
Технические характеристики	13
Устранение неполадок	14
Подключение	15
Аксессуары и детали	16

ПРИМЕЧАНИЯ ОТНОСИТЕЛЬНО ПРАВИЛЬНОЙ И БЕЗОПАСНОЙ УСТАНОВКИ

Аппарат рассчитан только на систему управления 12 В постоянного тока с заземлением на «минус». Устройство не может быть использовано при +24 В или заземлением на «плюс».

Устройство может неправильно работать при слишком высокой или низкой температуре. Устройство оборудовано встроенной схемой самозащиты.

Если температура достигает установленного производителем уровня, схема защиты останавливает все операции устройства. В этом случае, дайте устройству стать температуры окружающей среды до возврата к нормальной работе.

УСТАНОВКА

Примечания:

Выберите место установки, в котором устройство не мешает водителю.

Перед окончательной установкой устройства временно подключите провода и убедитесь в правильности работы устройства и всей акустической системы.

Для правильной установки используйте только входящие в комплект детали. Использование нереконструируемых деталей может привести к сбою в работе.

Если монтаж требует сверления или других модификаций автомобиля, проконсультируйтесь со специалистом.

Устанавливайте устройства в местах, где оно не мешает водителю и не сможет навредить пассажиру при экстренной остановке.

Устройство может работать неправильно, если угол монтажа превышает 300.

Если предохранитель перегорел, проверьте подключения и замените предохранитель новым, учитывая указанное напряжение.

Избегайте установки устройства в места, в которых оно будет подвергаться воздействию высокой температуры, например, из-за прямого солнечного света или горячего воздуха, или воздействию загрязнений, пыли или чрезмерной вибрации.

ФРОНТАЛЬНО-ТЫЛОВОЙ DIN-МОНТАЖ

Данное устройство может правильно монтироваться «спереди» (стандартный фронтальный DIN-монтаж) или «сзади» (тыловой DIN-монтаж с использованием резьбовых отверстий по бокам шасси устройства).

Методы монтажа показаны на следующих рисунках.

ФРОНТАЛЬНО-ТЫЛОВОЙ DIN-МОНТАЖ

Установка устройства

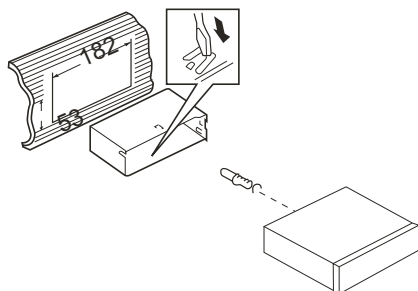

1. Металлический каркас

Установите металлический каркас в панель приборов. Для оптимальной работы CD проигрывателя следует установить металлический каркас строго горизонтально (между 10 и +30). Закрепите каркас на месте, нажав на металлические бирки при помощи отвертки.

2. Фронтальный монтаж

Вставьте радио в металлический каркас до того, как боковые защелки на радио не попадут в отверстия каркаса.

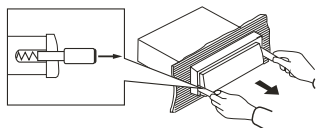

3. Демонтаж радио

Вставьте входящие в комплект ручки в пазы по обеим сторонам устройства до щелчка. Правильная установка ручек гарантирует извлечение устройства из приборной доски.

ФРОНТАЛЬНО-ТЫЛОВОЙ JIN МОНТАЖ (В) (ОПЦИЯ)

Установка при помощи отверстий для болтов по сторонам устройства.

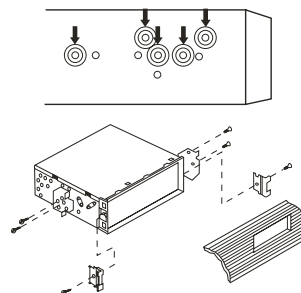

Снимите наружный обод вокруг передней панели и боковые зажимы. Выберите положение устройства, при котором отверстия для болтов монтажной скобы и отверстия радио совпадут, и закрутите по два болта с каждой стороны.

КАК СНЯТЬ И УСТАНОВИТЬ ПЕРЕДНЮЮ ПАНЕЛЬ

1. Нажмите открывающую кнопку и вытяните переднюю панель. Храните переднюю панель в футляре.
2. Для установки передней панели вставьте панель на место, потяните ее вправо и прижмите до щелчка.
3. Убедитесь, что установили панель правильно. В противном случае, возможны сбои в работе дисплея или некоторых кнопок.

ПЕРЕДНЯЯ ПАНЕЛЬ

Передняя панель

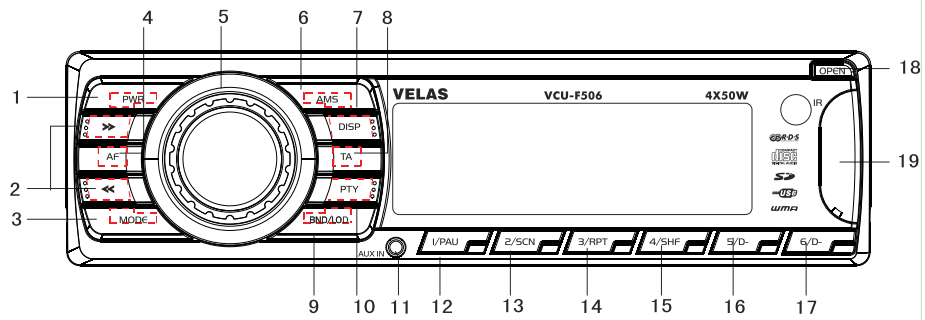

Нижняя часть

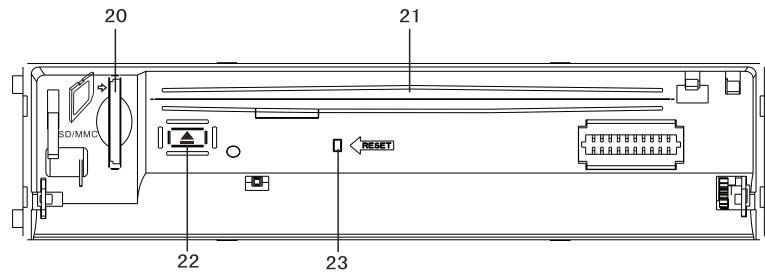

ПЕРЕДНЯЯ ПАНЕЛЬ

1. PWR :

Нажмите для вкл./выкл. устройства.

2. << >>

Радио :

Для переключения к радиостанции автоматически (нажмите один раз) или вручную (нажмите и удержите).

CD / USB / SD:

Для перехода к предыдущему и следующему треку (нажмите один раз) или для быстрого перемещения назад/ вперед по треку (нажмите и удержите).

3. MODE:

Для переключения доступных входных режимов: USB / SD / AUX / Радио / CD. Нажмите и удержите для включения/ выключения функции сабвуфера.

4. AF:

Нажмите для вкл./выкл. функции AF.

5. Регулятор громкости/выбор функции:

Поверните для настройки уровня громкости. Нажмите и поверните для выбора функций. Нажимая регулятор громкости, вы можете включить следующие функции; в определенном порядке:

Громкость → Бас → Высокие → Баланс → Фейдер частоты

Выбор высоких и низких частот доступен только в режиме DSP OFF.

Нажмите и удержите регулятор громкости для доступа к настройкам SYSTEM, параметры будут изменяться в следующем порядке при нажатии кнопки:

TA SEEK → PI SOUND → RETUNE L → MASK DPI → BEEP 2nd → OFF

Поверните регулятор громкости для изменения настроек этих функций.

6. AMS:

Нажмите один раз: Для поиска каждой предустановленной станции.

Нажмите и удержите: Для сохранения станций в памяти в убывающем порядке постоянной силы сигнала.

Сохранение станций при помощи AMS заменит все ранее сохраненные станции новыми в зависимости от силы сигнала.

7. DISP:

Для вывода на экран следующей информации: CLOCK/PS/FREQUENCY/PTY. При воспроизведении MP3/WMA нажмите CLOCK/ID3/PS/FREQUENCY/PTY.

8. TA :

Нажмите для вкл./выкл. функции TA.

9. BAND/LOD:

Нажмите один раз (BAND): Для переключения доступных частотных диапазонов радио: FM1, FM2, FM3, MW. Нажмите и удержите для включения/выключения функции loud.

10. PTY:

Нажмите для вкл./выкл. функции PTY.

11. AUX-IN:

Для подключения внешнего аудио источника.

12. PAU:

Для временной остановки

13. SCN:

Для сканирования всего списка песен на диске/USB/SD; прослушивает первые несколько секунд (обычно около 10) каждой песни.

14. RPT:

Для повторения определенной песни на диске/USB/SD.

15. SHF:

Для воспроизведения песен в произвольном порядке.

16. D-:

Для перехода к первой песне предыдущей папки (при воспроизведении треков MP3/WMA с CD/USB/SD).

17. D-:

Для перехода к первой песне следующей папки (при воспроизведении треков MP3/WMA с CD/USB/SD).

18. OPEN:

Для открытия передней панели.

19. USB socket:

Для подключения USB устройства.

20. SD card slot:

Для вставки платы SD.

21. CD slot:

Вставьте через слот диск.

22. ▲

Нажмите для извлечения диска.

23. RESET:

Для сброса системных установок. Нажатие кнопки RESET сотрет все данные, ранее сохраненные в памяти.

ПЕРЕДНЯЯ ПАНЕЛЬ

Числовые кнопки 1 – 6

Радио

Нажмите один раз: Для извлечения из памяти сохраненных радиостанций в режиме радио. (FM1 / FM2 / FM3 / MW).

Нажмите и удержите: Для сохранения текущей радиостанции в соответствующем местоположении памяти.

CD/SD/USB/AUX

Для выбора треков или при нажатии кнопок AMS и BAND для выбора определенного MP3 трека.

ОПЕРАЦИИ ПУЛЬТА ДИСТАНЦИОННОГО УПРАВЛЕНИЯ

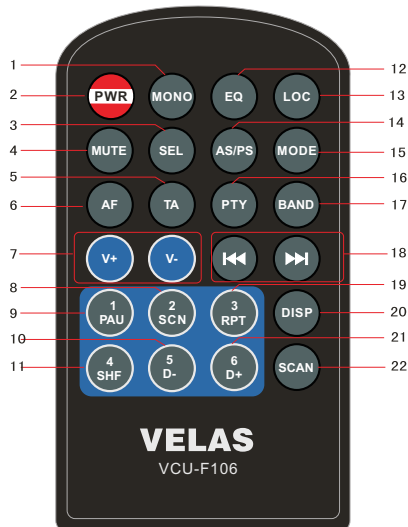

1. PWR

Нажмите для вкл./выкл. устройства.

2. MONO

Для форсирования моно операции.

3. SEL

Для выбора характеристик: Бас/ Высокие частоты/ Баланс/ Фейдер.

Длинное нажатие этой кнопки выберет:
TA SEEK → PI SOUND → RETUNE L →
MASK DPI → BEEP 2nd → OFF

4. MUTE

Нажмите для включения/выключения функции MUTE.

5. TA

Нажмите для включения/выключения функции TA.

6. AF

Нажмите для включения/выключения функции AF.

7. V+ / V-

Нажмите кнопку для настройки громкости. Затем вы можете выполнить индивидуальные настройки при помощи клавиш V+ и V-.

8. 2/SCN

Для сканирования целого списка песен на диске/USB/ SD; прослушивает первые несколько (обычно около 10) секунд каждой песни.

9. 1/PAUSE

Нажмите кнопку для остановки воспроизведения.

10. 5/D-

Нажмите для перехода к первой песне предыдущей папки (при воспроизведении MP3 / WMA).

11. 4/RDM

Нажмите для воспроизведения песен в произвольном порядке.

12. EQ

Для выбора доступных моделей DSP, а именно FLAT, POP, CLASSIC и ROCK.

13. LOC

Для выбора сильного или слабого радиоприема.

14. AS/PS

Пожалуйста, подробности об операциях кнопки AMS см. на стр.4.

15. MODE

Нажмите кнопку MODE для переключения между входными режимами: Диск/AUX/Радио и после вставки будет активно USB/SD.

Нажмите и удержите для включения/выключения функции сабвуфера.

16. PTY

В режиме радио RDS нажмите кнопку PTY для включения/выключения функции поиска PTY.

17. BAND

Для переключения доступных частотных диапазонов радио: FM1, FM2, FM3, MW. Долгое нажатие кнопки приведет к включению/выключению функции LOUD.

18. >>> <<<

В режиме воспроизведения нажмите для выбора следующего/предыдущего трека; В режиме радио, для переключения к радиостанции автоматически (нажмите один раз) или вручную (нажмите и удержите).

19. RPT/3

В режиме воспроизведения нажмите для повторного воспроизведения.

20. DISP

Для вывода на экран следующей информации:

CLOCK/PS/FREQUENCY/PTY. При воспроизведении MP3/WMA нажмите CLOCK/ID3/PS/FREQUENCY/PTY.

21. 6/D+

Нажмите для перехода к первой песне следующей папки (при воспроизведении MP3 / WMA).

22. SCAN

Для поиска каждой станции.

При нахождении станции, устройство будет вещать эту станции около 10 секунд, затем начнется поиск следующей станции.

Числовые кнопки 1 – 6

Нажмите один раз: Для извлечения из памяти сохраненных радиостанций в режиме радио.
(Fm1 / FM2 / FM3 / MW). Нажмите и удержите: Для сохранения текущей радиостанции в соответствующем местоположении памяти.

ОБЩИЕ ОПЕРАЦИИ

PWR

Для включения устройства нажатием любой кнопки, кроме кнопки  и кнопки **извлечения диска**. При включенной системе, нажмите кнопку **PWR** для выключения устройства.

НАСТРОЙКА ГРОМКОСТИ/НИЗКИХ ЧАСТОТ/ ВЫСОКИХ ЧАСТОТ/ БАЛАНСА/ ФЕЙДЕРА

Нажмите кнопку **SEL** для выбора нужного режима настройки.
Режимы настройки изменяются в следующем порядке:

→ Громкость → Бас → Высокие частоты → Баланс → Фейдер частоты

При помощи вращения кнопки **VOL** можно настроить различные уровни настройки.

Примечание: Низкие/Высокие частоты доступны только при выключении DSP (Цифровая обработка сигнала).

EQ

Нажмите кнопку **EQ** для включения звука DSP функции (Цифровая обработка сигнала) и для выбора аудио режима.
Существует следующие пять режимов:

→ FLAT → CLASSICS → POP M → ROCK M → DSP OFF

Активация DSP перекрывает предыдущие выбранные настройки Низких/Высоких частот.

LOUD NESS (Уровень Шума)

Нажмите кнопку **BAND** на 2 секунды для возобновления выхода низких частот, и на дисплее появится **LOUD ON**.
Нажмите снова на 2 секунды для отмены функции.

MUTE (Отключение звука)

Нажмите кнопку **MUTE** для отключения звука приемника. Повторное нажатие восстановит звук.

MODE (Режим)

Нажмите кнопку **MODE** для переключения между CD, AUX и радио. После вставки будет активна USB/SD карта.

RESET(Сброс)

Кнопка **RESET** расположена на передней панели и может быть активирована острым предметом или ручкой.

Кнопка **RESET** может быть активирована по следующим причинам:

- Начальная установка устройства по завершении подключений.
- Все кнопки функций не работают.
- На экране появился знак ошибки.

Примечание: Нажав кнопку **RESET**, вы сотрете все сохраненные в памяти станции.

РАБОТА РАДИО

ВЫБОР ЧАСТОТНОГО ДИАПАЗОНА

Нажмите кнопку **BAND** для выбора нужного частотного диапазона.

Частотные диапазоны изменяются в следующем порядке:

→ FM1 → FM2 → FM3 → MW

ВЫБОР КАНАЛА

Нажмите **<< / >>** для активации функции автоматического поиска. Нажмите кнопку на 2 секунды, пока на экране не появится **MANUAL**, будет выбран ручной режим настройки. Если никакая кнопка не будет нажата в течение нескольких секунд, система вернется в режим автоматической настройки и на экране отобразится **AUTO**.
Примечание: Нажатие (нажатие и удержание) кнопки **▶▶ / ◀◀** на пульте ДУ выполняет ту же функцию.

АВТОМАТИЧЕСКОЕ СОХРАНЕНИЕ

-Автоматическое сохранение в памяти

Нажимайте кнопку **AMS** в течение 2 секунд. Радио найдет 6 станций с самым сильным сигналом и сохраняет их в пресетах текущего выбранного диапазона.

Примечание: Любые ранее сохраненные в этом банке памяти станции будут заменены новыми станциями.

-Сканирование программ

Кратко нажмите кнопку **AMS** для сканирования всех пресетных станций по всему диапазону

СОХРАНЕНИЕ И ВЫЗОВ СТАНЦИЙ

Нажмите одну из предустановленных кнопок на 2 секунды для сохранения текущей станции в памяти. Ранее сохраненная информация этой кнопки будет утеряна. Нажмите одну из предустановленных кнопок (1 - 6) для вызова сохраненной в памяти станции.

РАБОТА RDS (СИСТЕМА РАДИОДАНЫХ)

Цифровые данные RDS содержат следующее:

PI: Программная идентификация
PS: Служебное название программ
TP: Программа дорожного движения
TA Трансляция о состоянии и загруженности автодорог
AF: Список остальных частот
PTY: Тип программ
EON: Расширенная версия RDS

УСТАНОВКА РЕЖИМА AF

* Нажмите кнопку **AF** для включения/выключения режима **AF**.
* При включении **AF**, на экране появляется значок **AF**.
* Тюнер переключится на Остальные частоты при ухудшении приемного сигнала.
* На экране появится **ALARM** при вещании аварийной радиопередачи; уровень звука будет автоматически установлен на пресетный уровень при установке регулятора громкости на минимум.

ОПЕРАЦИИ РЕГИОНАЛЬНЫХ ПРОГРАММ

* Нажмите кнопку **AF** на одну секунду для включения/выключения регионального режима.
* При включении регионального режима текущие программы остаются неизменными. При выключении регионального режима принимаются местные сигналы.

ИСПОЛЬЗОВАНИЕ PTY ДЛЯ ВЫБОРА ПРОГРАММ

Функция PTY позволяет вам искать станции определенного типа программ. Для выбора типа программ нажмите кнопку **PTY**:



Вы можете выбрать музыкальный или речевой тип, нажимая числовую кнопку по выбору, согласно следующим таблицам

Номер кнопки	Группа PTY MUSIC
1	ROCK M, ROCK M
2	ERSY M, LIFHT M
3	CLASSICS, OTHER
4	JAZZ, COUNTRY
5	OLDIES, NRTION M
6	FOLK M

Номер кнопки	Группа PTY SPEECH
1	AFFRIRS, INFORM
2	SPORT, EDUCATE, DRAMA
3	CULTURE, SCIENCE, VARIED
4	WEATHER, FINANCE, CHILDREN
5	SOCIAL, RELIGION, PHONE IN
6	TRAVEL, LEISURE, DOCUMENT

Выбор параметра PTY будет активирован нажатием предустановленной кнопки, как было описано ранее.

При выборе PTY начнется поиск соответствующей PTY информации, который остановится только после нахождения соответствующей PTY информации. Если соответствующая PTY информация не была найдена, будет возобновлено обычное радиовещание.

ПРОСЛУШИВАНИЕ ДОРОЖНОЙ ИНФОРМАЦИИ

Дорожные сообщения могут прерывать воспроизведение диска или радиовещание. Резко нажмите кнопку **TA** для выбора включения или отключения режима **TA**. При включенном режиме **TA** вы сможете прослушать сообщения дорожной информации. Во время вещания дорожной информации вы можете прервать ее коротким нажатием кнопки **TA**, не выключая режим **TA**. В результате установка возвратится в последний рабочий режим.

RDS SETUP (Настройка RDS)

В режиме RDS нажмите и удержите кнопку **VOL** на устройстве или нажмите и удержите кнопку **SEL** на пульте ДУ для отображения следующих надписей:

TA SEEK → **PI SOUND** → **RETUNE L** →
MASK DPI → **BEEP 2nd** → **OFF**

1) {TA SEEK или TA ALARM}

Режимы TA SEEK или TA ALARM могут быть выбраны нажатием кнопок V+ или V-.

- Режим TA SEEK:

Если в течение 5 секунд новая станция не принимает информационный сигнал TP, то радио переключится на следующий радиоканал (PI), вещающий TP сообщения.

- Режим TA ALARM:

При выборе этого режима любой режим автоматической настройки будет неактивен. Будет издан двойной сигнал тревоги (ALARM).

2) {PI SOUND или PI MUTE}

- Режим PI SOUND

Когда различные звуки PI (DIP) периодически звучат, звук DIP будет слышен в течение 1 секунды.

- Режим PI MUTE

В аналогичной ситуации отключенный звук будет слышен менее 1 секунды.

3) {Режим RETUNE L, RETUNE S}

- Режим RETUNE L: Выбрано 90 секунд.

- Режим RETUNE S: Выбрано 30 секунд.

4) {Режим MASK DPI или MASK ALL}

- Режим MASK DPI: Скрывает только AF с различным PI.

- Режим MASK ALL: Скрывает только AF с различным PI и сигнал NO AMS с сильным полем.

5) Режимы 2-ой BEEP, BEEP ALL, BEEP OFF

Выбирается режим звуковых сигналов. Режим 3 также выбирается с помощью клавиш V+ или V-.

- 2-ой режим BEEP

Сигнал генерируется только при долгом нажатии двойной кнопки (1 секунда).

- Режим BEEP ALL

Сигнал генерируется при нажатии любой клавиши.

- Режим BEEP OFF

Сигнал отключен.

ОПЕРАЦИИ CD

Вставляет диски, автоматически воспроизводит треки и отображает время.

ВЫБОР ТРЕКОВ

Во время операции CD нажмите кнопки << / >> для перехода вперед или назад к предыдущему треку. На дисплее отображается номер трека. Во время операции CD удержите кнопки << / >> для быстрого перехода вперед или назад. Диск возвращается к воспроизведению после отпускания кнопки.

ПАУЗА

Нажмите кнопку 1/PAUSE для остановки воспроизведения. Повторное нажатие возобновит воспроизведение.

СКАНИРОВАНИЕ ТРЕКОВ

Функция сканирования позволяет прослушать первые несколько секунд каждого трека. Нажмите кнопку 2/SCN для активации/отключения функции сканирования треков.

ПОВТОР ТОГО ЖЕ ТРЕКА

Во время операции CD нажмите кнопку 3/RPT для последующего повторения того же трека. Повторное нажатие остановит повтор.

ВОСПРОИЗВЕДЕНИЕ ВСЕХ ТРЕКОВ В ПРОИЗВОЛЬНОЙ ПОСЛЕДОВАТЕЛЬНОСТИ

Во время операции CD нажмите кнопку 4/SHF для воспроизведения всех треков в произвольной последовательности. Повторное нажатие отменит функцию.

ИЗВЛЕЧЕНИЕ

Нажмите кнопку ▲ для остановки воспроизведения CD и извлечения диска из дисководов.

ВОСПРОИЗВЕДЕНИЕ CD-R

В зависимости от типа CD-R, состояния покрытия диска, а также от исполнения и условий CD записывающего устройства, CD-R может неправильно воспроизводиться на данном устройстве.

ВОСПРОИЗВЕДЕНИЕ ЗАЩИЩЕННОГО ОТ ЗАПИСИ, НЕ СООТВЕТСТВУЮЩЕГО ТРЕБОВАНИЯМ CD

Благодаря использованию схем защиты от копирования для некоторых аудиодисков, которые не соответствуют международным стандартам CD (Красная книга), этот тип дисков может не воспроизводиться на данном устройстве.

РАБОТА С МР3

О файлах МР3 / WMA

Мр3, пришедший на смену MPEG-1 Audio Layer-3, является стандартным форматом сжатия музыкальных файлов. Устройство совместимо с форматом стандарта ISO 9660.

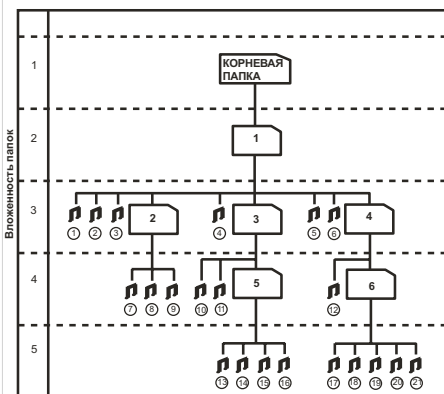

- N** Порядок поиска Директорий/Альбомов.
- Порядок поиска и воспроизведения МР3 файлов.

ПОИСК ПЕСЕН

Определенная песня может быть найдена следующим способом:
 - Выбор песни:
 Нажмите кнопку <</> или кнопку >>/|<< на пульте ДУ для выбора песни.

- Поиск номера трека:
 Нажмите кнопку AMS или кнопку AS/PS на пульте ДУ, на экране отобразится надпись 'MP3 T*' и последний правый символ начнет мигать, означая, что устройство готово к вводу номера файла для поиска. Нажмите числовую кнопку или кнопку отрицания для ввода номера. Нажмите кнопку BAND для начала воспроизведения по завершении ввода.

- Выбор по названию альбома/песни:
 Дважды нажмите кнопку AMS или кнопку AS/PS на пульте ДУ, на экране отобразится «*». Поверните кнопку VOL или нажмите другую кнопку отрицания для ввода букв (от А до Z) и цифр (от 0 до 9) трека, который вы хотите прослушать.
 **KEY – клавиша, назначенная в режиме Поиска.

1	A,B,C,1
2	D,E,F,2
3	G,H,I,3
4	J,K,L,4
5	M,N,O,5 /Папка вниз
6	P,Q,R,6 /Папка вверх
MODE	S,T,U,7
TUNE DN	V,W,X,8
TUNE UP	Y,Z,SPACE,9
DISPLAY/POWER	_, -, +, 0

Вращая кнопку VOL или нажимая кнопку SEL, вы можете подтвердить ввод каждого символа и перейти к следующему символу.

ПАУЗА

Нажмите кнопку 1/PAUSE для остановки воспроизведения МР3. Повторное нажатие возобновит воспроизведение.

СКАНИРОВАНИЕ

Функция сканирования позволяет прослушать первые несколько секунд каждой песни. Нажмите кнопку 2/SCN для активации/отключения функции сканирования.

ПОВТОР ТОЙ ЖЕ ПЕСНИ

Нажмите кнопку 3/RPT для последующего повторения той же песни. Повторное нажатие отменит функцию повтора.

ВОСПРОИЗВЕДЕНИЕ ПЕСЕН В ПРОИЗВОЛЬНОЙ ПОСЛЕДОВАТЕЛЬНОСТИ

Во время операции МР3 нажмите кнопку 4/SHF для воспроизведения песен в произвольной последовательности. Повторное нажатие отменит функцию.

LOCAL

Нажатие клавиши LOC может использоваться для управления аттенуатором тюнера во время поиска. В зависимости от уменьшения уровня аттенуатора тюнера будет уменьшаться и уровень поиска, сканирования и автопамяти. Функция LOCAL отключена всякий раз при включении/выключении POWER.

MONO

Нажмите кнопку MONO для усиления монофонического вещания. При монофоническом включении на экране отображается сегмент моно. Состояние моно/стерео будет сброшено к стерео в результате всех операций настройки или выбора предустановок.

D-DN/D-UP

Нажатие кнопки D-/D выполняет функцию перемещения папки вверх/вниз.

ИЗВЛЕЧЕНИЕ

Нажмите кнопку  для остановки MP3 функции и извлечения диска из дисковода.

ИНФОРМАЦИЯ НА ДИСПЛЕЕ

Нажмите кнопку DISP, информация на экране будет показана в следующей последовательности:

Время→ID3 TAG (если доступно: название песни, название папки, имя исполнителя, другое содержание)→Радиочастота→PTY

Примечания по MP3

- Устройство не может прочитать MP3 файл с расширением отличным от MP3.
- Дисплей поддерживает символы английского языка от A до Z, от 0 до 9, +, _.
- Устройство может воспроизводить до 256 треков и поддерживать максимум 128 папок на диске.
- Устройство может отображать на экране название папки/альбома, состоящее максимум из 16 символов, и название файла песни, состоящее из 28 символов.
- Устройство воспроизводит только первую часть диска (может быть аудио CD или MP3), если диск содержит аудио треки и MP3 файлы.
- Убедитесь, что диск MP3 записан как диск с данными, а не как аудиодиск.
- Для наслаждения высококачественным звуком рекомендуем преобразовать MP3 файлы с частотой семплирования 44,1 кГц и фиксированной скоростью передачи данных 128 Кбит/с и выше.

ОПЕРАЦИИ USB/SD

Вставьте USB устройство или карту памяти SD.

1. Подождите несколько секунд, аудиофайлы с устройства USB или SD карты начнут воспроизведение автоматически, на передней панели будет мигать иконка USB или M-CARD.
2. Если устройство содержит USB и SD, нажмите кнопку MODE для выбора USB или SD источника.
3. При воспроизведении вставьте USB устройство, карту SD или диск, последнее вставленное устройство (диск) начнет играть автоматически.

ОБСЛУЖИВАНИЕ И УХОД

Соблюдение следующих мер позволит вам наслаждаться работой устройства многие годы.

1. Содержите устройство в сухом виде. При попадании на него воды, немедленно протрите устройство. Жидкости могут содержать минералы, которые могут стать причиной коррозии электронной схемы.
2. Устройство должно находиться вдали от источников пыли и грязи, которые могут привести к преждевременному износу деталей.
3. Пользуйтесь устройством аккуратно и бережно. В случае падения устройства возможно повреждение внутренней схемы, что в свою очередь повлечет неправильную работу устройства.
4. Протирайте устройство влажной тканью, оно будет выглядеть как новое. Не используйте грубые химические вещества, растворители моющих средств или сильнодействующие вещества для очистки устройства.
5. Используйте и храните устройство только в нормальных температурных условиях. Высокая температура может укоротить срок работы электронных деталей и расплавить или деформировать пластиковые части.

Для CD плеера

Периодически очищайте дисковод, так как там легко скапливается пыль. Ваш диск может быть поврежден при загрузке в пыльный дисковод.

Уход за дисками

Воспроизведение пыльного, поцарапанного или деформированного CD может привести к прерыванию звука и неверной работе устройства, в результате чего возможно ухудшение качества звука. Во избежание повреждения и деформации дисков руководствуйтесь следующими мерами безопасности:

1. Не оставляйте отпечатки пальцев на диске при использовании.
2. Всегда вкладывайте диски в футляры сразу после извлечения из дисковода.
3. Не оставляйте диски под прямыми солнечными лучами.
4. Очищайте диски специальной чистящей или мягкой хлопковой тряпочкой.

ТЕХНИЧЕСКИЕ ХАРАКТЕРИСТИКИ

ОБЩИЕ

Требования электропитания	■ 12 В постоянного тока, (-) земля
Габаритные размеры	■ 178 (Ш) x 165 (Г) x 50 (В)
Регулировка тембра	
- Низкие частоты (при 100 Гц)	■ + 10 дБ / 10 дБ
- Высокие частоты (при 10 кГц)	■ + 10 дБ / 10 дБ
Максимальная выходная мощность	■ 4 x 50Вт
- Плавкий предохранитель	■ 15 А (макс.)

CD ПЛЕЕР

Отношение сигнал/шум	■ Более чем 60 дБ
Разделение стереофонических каналов	■ Более чем 50 дБ
Частотная характеристика	■ 20 Гц - 20 кГц

РАДИО

Частотный диапазон	
Промежуточная частота	
Отношение сигнал/шум (S/N = 30 дБ)	
Разделение стереофонических каналов	

FM

■ 87,5 до 108,0 МГц/95 до 74 МГц
■ 10,7 МГц
■ 10 дБ
■ 30 дБ

Частотный диапазон	
Промежуточная частота	
Отношение сигнал/шум (S/N = 20 дБ)	

MW

■ 522 до 1620 кГц
■ 450 кГц
■ 32 дБн

ПРИМЕЧАНИЕ: Ввиду постоянного совершенствования изделия технические характеристики и конструкция могут изменяться без предварительного уведомления.

УСТРАНЕНИЕ НЕПОЛАДОК

Перед использованием приведенного списка проверьте правильность подключения проводов. Если проблема не была устранена после проверки, свяжитесь с ближайшим сервисным центром.

Симптом	Причина	Решение
Отсутствует питание	Зажигание автомобиля не включено	Если источник питания правильно подключен к разъему дополнительного оборудования автомобиля, включите зажигание.
	Перегорел предохранитель	Замените предохранитель.
Нельзя вставить или извлечь диск	В проигрывателе уже вставлен диск	Извлеките диск из проигрывателя, затем вставьте новый диск.
	Диск вставляется перевернутым	Вставьте диск стороной с надписями кверху.
	Диск сильно загрязнен или испорчен	Протрите диск или попробуйте вставить другой диск.
	Температура внутри автомобиля слишком высока	Проветрите автомобиль.
Отсутствует звук	Конденсация	Оставьте проигрыватель открытым в течение часа, затем повторите попытку.
	Громкость установлена на минимум.	Установите громкость на необходимый уровень.
Звук прерывается	Неправильно подключены провода. Отключен звук телефона	Проверьте подключения. Убедитесь, что правильно подключили MUTE.
	Угол установки превышает 30 градусов	Установите устройство под углом менее 30 градусов.
Функциональные кнопки не работают	Возможно, CD поврежден или испачкан	Очистите диск или попробуйте вставить другой.
	Встроенный микрокомпьютер не работает из-за помех	Нажмите кнопку RESET. Передняя панель ненадежно установлена на свое место. Контакты между панелью и главным устройством загрязнены. Очистите контакты тампоном смоченным спиртом.
Радиоприемник не принимает сигнал, автоматический поиск не работает.	Кабель антенны не подключен	Надежно вставьте кабель антенны.
	Сигналы слишком слабые	Настройте радиостанцию вручную.

ПОДКЛЮЧЕНИЕ

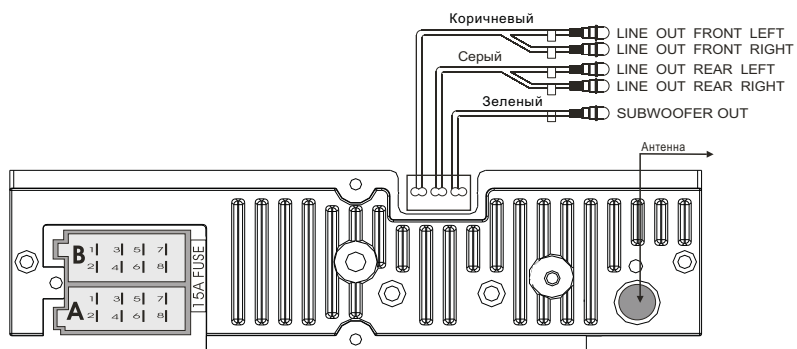

A1.NC	В1.ПРАВЫЙ ТЫЛОВОЙ ДИНАМИК +
A2.NC	В2.ПРАВЫЙ ТЫЛОВОЙ ДИНАМИК -
A3.NC	В3.ПРАВЫЙ ФРОНТАЛЬНЫЙ ДИНАМИК +
A4.BACKUP MEMORY	В4.ПРАВЫЙ ФРОНТАЛЬНЫЙ ДИНАМИК -
A5.AUTOANTENNA	В5.ЛЕВЫЙ ФРОНТАЛЬНЫЙ ДИНАМИК +
A6.NC	В6.ЛЕВЫЙ ФРОНТАЛЬНЫЙ ДИНАМИК -
A7.ACC IGNITION	В7.ЛЕВЫЙ ТЫЛОВОЙ ДИНАМИК +
A8.GROUND	В8.ЛЕВЫЙ ТЫЛОВОЙ ДИНАМИК -

АКСЕССУАРЫ И ДЕТАЛИ

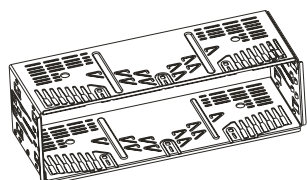

Монтажная скоба
(полурукав) x 1

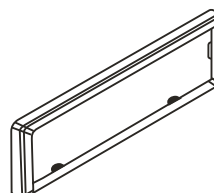

Съемный обод закрепленный
к устройству
X1

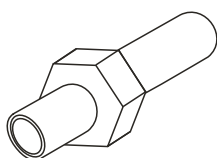

Монтажный болт М5
X1

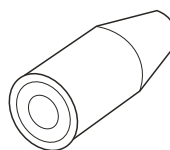

Резиновый уплотнитель x 1



Ключ разъединения x 2

Переносной футляр x 1
Руководство пользователя x 1



Пульт ДУ x 1