



Благодарим Вас за приобретение данного продукта. Внимательно прочитайте все инструкции по работе. Это позволит Вам правильно работать с устройством.

После завершения чтения, сохраните инструкции для последующего к ним обращения.

## Содержание

Предостережения	1
Передняя панель	3
Системное меню	5
Дистанционное управление	10
Основные операции	13
Радио	14
BLUETOOTH	16
Работа с TV	18
DVD/VCD/CD/MP3	19
Настройка системы	22
MP3	26
Установка	27
Подключение кабеля	29
Поиск и устранение неисправностей	30
Спецификации	32
Аксессуары	34

**Важно:** При первом запуске устройства настройте сенсорный экран. Для получения подробной информации обращайтесь к странице 9.

**Примечание:** В результате постоянного улучшения продукта, технические характеристики и конструкция устройства могут быть изменены без предварительного уведомления.

## ПРЕДОСТЕРЕЖЕНИЯ

---

### ПРЕДОСТЕРЕЖЕНИЯ

1. Проверьте подключение проводов с цветной кодировкой в соответствии со схемой. Неправильные подключения могут привести к неисправности или повреждению электросистемы автомобиля.
2. Проверьте, чтобы провода динамика (-) были подключены к разъему динамика (-). Никогда не соединяйте провода левого и правого канала динамика друг с другом или с корпусом автомобиля.
3. Перед включением устройства проверьте правильность всех подключений.
4. При смене предохранителя (лей), замену осуществляйте только на предохранители с таким же номиналом, который указан на держателе.
5. После завершения установки и начале воспроизведения (а также при замене батарейки), нажмите кнопку RESET на передней панели с помощью тонкого предмета (например, шариковая ручка) для установки устройства исходное положение.
6. Держите руки, пальцы или другие объекты вдали от задней стороны передней панели или слотов (показано на рисунке) при закрывании и открывании во избежание повреждения или травмы.

### Замена предохранителя

При замене предохранителя проверьте, чтобы его ампераж соответствовал указанному. Если предохранитель перегорел, проверьте подключение питания и замените его новым. Повторное перегорание предохранителя означает возможную внутреннюю неисправность. В этом случае обратитесь в ближайший сервисный центр.

### Внимание:

***Никогда не используйте предохранитель с амперажем, превышающим указанное значение. Это может привести к повреждению устройства.***

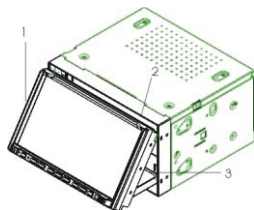

## ПРЕДОСТЕРЕЖЕНИЯ

### Меры предосторожности

На данном устройстве могут быть воспроизведены диски только следующих форматов:

Тип диска	Маркировка на диске	Записанный материал	Размер диска
DVD		Звуки и фильмы	12 см
VCD		Звуки и фильмы	12 см
CD		только звук	12 см
MP3		только звук	12 см

**ПРИМЕЧАНИЕ:** Устройство совместимо с дисками VCD версии 1.0/2.0/3.0 и дисками DVCD.

**Не пытайтесь модифицировать устройство. Модификация устройства может привести к несчастному случаю. Перед выполнением любых операций, которые могут помешать управлению автомобилем, остановитесь.**

**Не эксплуатируйте устройство при слишком высокой или низкой температуре. Перед включением устройства удостоверьтесь, что температура внутри автомобиля находится в диапазоне от +60 до -10 градусов Цельсия.**

**Для обеспечения оптимального звука и изображения во время воспроизведения, обращайтесь с дисками следующим образом:**

— Для сохранения чистоты диска, держите его за края и не касайтесь поверхности.



— Не используйте компакт диски с остатками пасты или чернил.



— Не используйте диски с наклейками. (смотрите рисунок)



— Для очистки дисков используйте специальную чистящую ткань. Протирайте диска от центра к внешним краям. (смотрите рисунок)



# ПЕРЕДНЯЯ ПАНЕЛЬ

## ПЕРЕДНЯЯ ПАНЕЛЬ

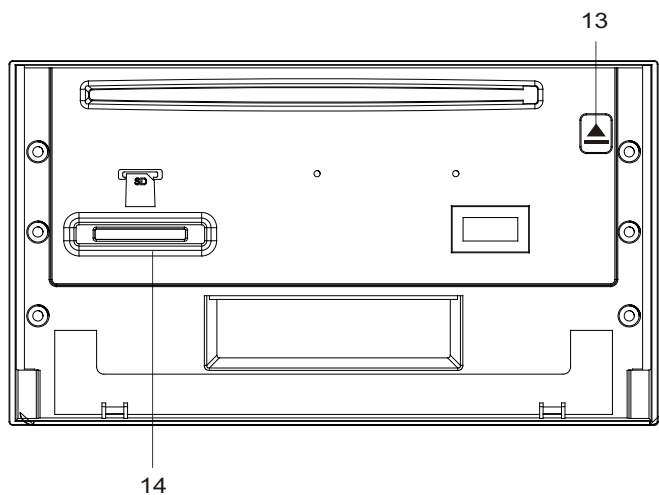
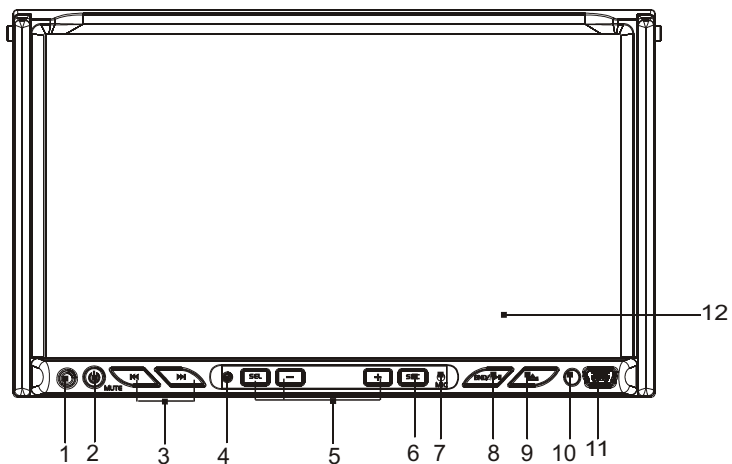

# ПЕРЕДНЯЯ ПАНЕЛЬ

## 1. AUX IN

Подключите аудио кабель к устройству и наслаждайтесь музыкой.

## 2. / MUTE

Нажмите на эту кнопку для включения / выключения устройства и нажмите и удерживайте кнопку для выключения устройства

При включенном питании, нажмите на нее для отключения звука.

Нажмите вновь для возобновления звука с предыдущей громкостью.

## 3.

В режиме радио нажмите для ручного поиска станции. При длительном нажатии начинается автоматический поиск станции.

В режиме воспроизведения, нажмите и удерживайте для перемотки вперед или назад, или выбора последнего или следующего трека (раздела).

## 4. Reset (Обнуление)

## 5. SEL +/-

Нажмите на кнопку + для увеличения уровня громкости. Нажмите на кнопку – для уменьшения уровня громкости. Нажмите кнопку для выбора одного из элементов регулировки L-front/R-front/L-rear/R-rear /Bass/Middle/Treble/Angle/Volume (Левый – передний / Правый передний / Левый задний / Правый задний/ низкие частоты/средние частоты/ Высокие частоты / Угол / Громкость). и затем нажмите +/- для регулировки каждого пункта.

*Примечание: Предустановленный угол просмотра запоминается автоматически.*

## 6.SRC

Нажмите кнопку для выбора одного из источников сигнала:TUNER/DVD/SD/USB/TV/AV/BT (с установленной

картой USB/SD ).

## 7. MIC (микрофон)

## 8. BND/▶

В режиме радио нажмите кнопку для выбора одного из трех FM и одного из двух MW диапазонов. В режиме воспроизведения нажмите на эту кнопку для временной остановки или возобновления воспроизведения.

## 9.

Нажмите для открывания / закрывания передней панели. При открытой передней панели нажмите на эту кнопку для настройки угла панели.

## 10. Окошко инфракрасного датчика

## 11. Слот USB

## 12.TFT дисплей

## 13.

Нажмите на эту кнопку для извлечения диска. Нажмите и удерживайте кнопку для принудительного извлечения диска при аварийном зависании устройства.

## 14. SD слот

Вставьте SD карту, устройство автоматически начнет воспроизведение.

### **Примечание:**

*Если после нажатия SD карта не извлекается автоматически, извлеките ее вручную.*

# СИСТЕМНОЕ МЕНЮ

Пользователь может выполнять операции с устройством, касаясь непосредственно экрана.

## Работа с радио



### 1. Режим ДЕНЬ/НОЧЬ (DAY/NIGHT)

Для выбора режима ДЕНЬ/НОЧЬ.

### 2. Меню источника

Для просмотра МЕНЮ ИСТОЧНИКА (SOURCE MENU).

### 3. Кнопка предустановки станции

Коснитесь один раз: для выбора предустановленной станции. Коснитесь и удерживайте: для сохранения текущей станции в эту ячейку памяти.

### 4. BAND

Для переключения диапазонов.

### 5. LOC

Для выбора режима приема сильных или слабых станций.

### 6. EQ

Для выбора предустановленного режима эквалайзера.

### 7. LOUD

Для включения или выключения функции регулировки компенсации громкости (LOUD).

### 8. Страница 1

Для входа в режим RDS

### 9. SEEL- / SEEK+

Коснитесь один раз: Для автоматического поиска станции вверх / вниз по частоте. Коснитесь и удерживайте: Для автоматического поиска станции вниз / вверх по частоте.

### 10. AMS

Коснитесь один раз: для просмотра предустановленных станций. Коснитесь и удерживайте: для автоматического поиска и сохранения станций.

## RDS



### 1. TA

для включения / выключения функции TA

### 2. AF

для включения / выключения функции AF

### 3. PTY

Для переключения типа программы

### 4. Страница 2

Для переключения на страницу работы с радио.

### 5. SEEK-/SEEK+

для автоматического поиска станции. Для поиска станции вручную (коснитесь и удерживайте).

## EON (Взаимодействие с другими сетями)

**ON:** активация функции EON. Устройство отслеживает дополнительные альтернативные частоты в списке AF. Если принимаемая станция не передает дорожную информацию, приемник автоматически настраивается на соответствующую станцию, передающую дорожную информацию.

**OFF:** отключение функции EON

## REG(Региональный)

**ON:** активация функции REG. Устройство автоматически сохраняет прием соответствующей станции RDS.

**OFF:** отключение функции REG

## СИСТЕМНОЕ МЕНЮ

### Работа с мульти плеером

В режиме DVD дисплей сенсорного экрана, после касания в случайной точке, выглядит следующим образом:



#### 1. PLAY

Начало воспроизведения.

#### 2. PAUSE

Временная остановка (пауза) воспроизведения.

#### 3. STOP

Для остановки воспроизведения коснитесь экрана. Коснитесь дважды для полной остановки.

#### 4. SETUP

Для отображения экрана DVD SETUP.

#### 5. PREV/NEXT

Выбор предыдущего / следующего трека.

**Примечание:** В режиме воспроизведения DVD, коснитесь дважды слева от середины для просмотра TITLE MENU. Коснитесь дважды справа от середины для просмотра ROOT MENU. Коснитесь средней / верхней правой позиции один раз (режим DVD) или один раз позиции последовательности трека для вывода цифровой клавиатуры.

Все функции могут быть выполнены с помощью прямого касания экрана.

### Работа с TV



#### 1. Кнопка предустановки канала

Для просмотра списка предустановленных каналов (коснитесь любой станции в списке для просмотра телеканала, сохраненного в этой ячейке).

#### 2. CH-/CH+

Для переключения списка предустановленных каналов вверх или вниз.

#### 3. AMS

Для автоматического поиска и сохранения каналов (нажмите и удерживайте)

#### 4. SEEK-/SEEK+

Коротко нажмите кнопки для поиска автоматического станции.

При длительном нажатии начинается поиск станции вручную.

#### 5. SYS

Для просмотра экрана настройки системы.

Если в течение 5 секунд не выполняется никакой операции, устройство возвращается к экрану ТВ.



# СИСТЕМНОЕ МЕНЮ

## Bluetooth

### Беспроводная работа с телефоном (Hands Free)



#### 1. Главное меню

Для просмотра главного экрана Bluetooth

#### 2. Телефонная книга

Для просмотра экрана настройки телефонной книги

#### 3. Настройка BLUETOOTH

Для просмотра главного экрана настройки Bluetooth

#### 4. BLUETOOTH A2DP

Для просмотра экрана настройки A2DP.

#### 5. Зона цифр

#### 6. DIAL

Для набора номера

#### 7. CLEAR

Для очистки введенного телефонного номера

#### 8. Завершение вызова

Повесить трубку

#### 9. AUDIO TRANSFER

Для передачи вызова в режим аудио выхода.

### Экран телефонной книги

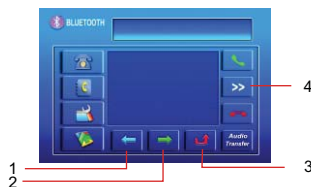

#### 1. ←

Для просмотра принятых звонков

#### 2. →

Для просмотра набранных звонков

#### 3. ↑

Для просмотра пропущенных звонков

#### 4. >>

Для просмотра последних вызовов

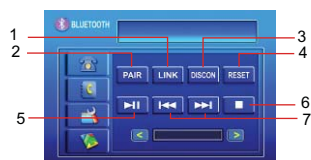

#### 1. LINK

Для подключения к устройству Bluetooth

#### 2. PAIR

Для объединения устройств Bluetooth.

#### 3. DISCON

Для отключения устройства Bluetooth

#### 4. Reset (Обнуление)

Для обнуления устройства при неправильной работе с помощью функции Bluetooth.

#### 5. >||

воспроизведение / пауза

#### 6. ■

Для останова воспроизведения

#### 7. |<</>>|

Для поиска начала последнего или следующего трека.

#### 8. </>

Для регулировки громкости

**Сенсорные кнопки (с 5 по 7) доступны при активации функции A2DP.**

# СИСТЕМНОЕ МЕНЮ

## Настройка

Нажмите кнопку SETUP на пульте дистанционного управления (включая нажатие и удерживание в режиме DVD) или коснитесь левой верхней зоны экрана для получения доступа к главному меню.



1 2 3 4 5 6

### 1. Front

Для просмотра экрана выбора источника



Коснитесь элемента для выбора источника, отображаемого на экране устройства.

### 2. Rear

Для просмотра экрана выбора источника, \* если другой монитор (задний) подключен к устройству, изображение / аудио заднего монитора может быть изменено с устройства, что позволит обеспечить на задних сиденьях отдельной изображение / аудио.



Для выбора источника, с которого будет подаваться сигнал на задний экран.

\* Эта функция невозможна в режиме AUX.

### 3. Audio

Коснитесь кнопки AUDIO и на экране появится следующее:



В этом меню может быть сделана регулировка следующих элементов Громкость, Левый-передний, Левый – задний, Сабвуфер, Низкие частоты, средние частоты и Высокие частоты. Коснитесь кнопки ◀▶ для регулировки каждого элемента и коснитесь кнопку ▲▼ для включения страниц и выбора пункта, перечисленного выше.

### 4. Video

Нажмите на кнопку VIDEO и появится следующий экран.

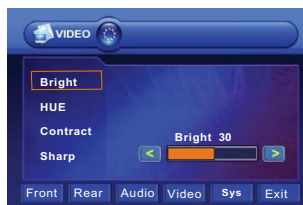

В этом меню могут быть отрегулированы параметры Яркости, насыщенности, контрастности, резкости. Коснитесь регулируемого параметра и затем коснитесь кнопки ▶◀ для выполнения регулировки.

### 5. SYSTEM

Для просмотра экрана настройки системы. Для получения подробной информации смотрите раздел «Настройка системы».

### 6. EXIT

Для возврата к экрану текущего источника.

# СИСТЕМНОЕ МЕНЮ

## Настройка системы

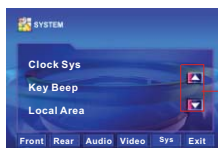

Кнопка переключения страницы

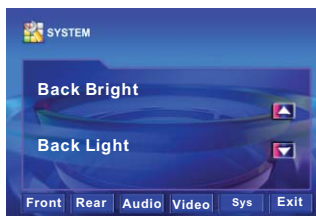

### Clock Sys (Системные часы)

Установка режима отображения времени на дисплее (12 Ч / 24 Ч)

### Key Веер (звук клавиши)

Функция включения/выключения звукового сопровождения

ON: активация режима звукового сопровождения

OFF: отключает режим звукового сопровождения. Звуковое сопровождение не дается при нажатии кнопки на устройстве.

### Local Area (Локальная зона)

Опция изменения радио частоты на другую страну.

### Яркость фона (диммер)

Функция для выбора яркости подсветки (обычное состояние, 20%, 40%, 60%, 80%)

### Подсветка

Функция выбора длительности подсветки (выкл, 15 сек, 30 сек, 60 сек).

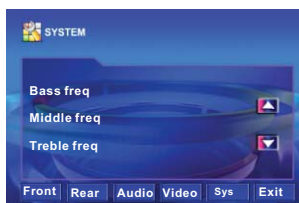
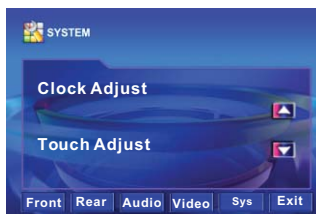

Опция регулировки низкой, средней и высокой частоты.

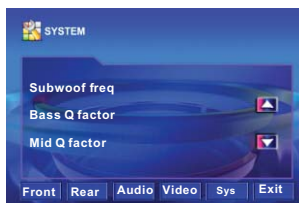

Опция изменения добротности низкой частоты и средней частоты.

### Регулировка часов

Для регулировки времени коснитесь стрелочек. ⇔⇔⇔⇔⇔

⇔⇔ Для выбора устанавливаемого элемента (часы, минуты, секунды)

⇔⇔ Для изменения номера дисплея.

### Touch Adjust (Регулировка касания)

Если позиция дисплея на экране и позиция соприкосновения на сенсорной панели не соответствуют необходимо сделать регулировку. Эту регулировку необходимо также выполнить при первом включении устройства.

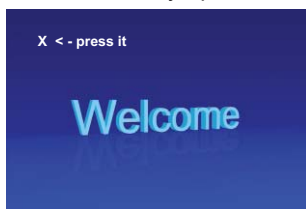

Точно коснитесь маркировки X, расположенной на экране более чем на 2 секунды до тех пор, пока на экране не высветится индикация "adjust succeed" (Регулировка выполнена успешно)

## ДИСТАНЦИОННОЕ УПРАВЛЕНИЕ

### ПУЛЬТ ДИСТАНЦИОННОГО УПРАВЛЕНИЯ

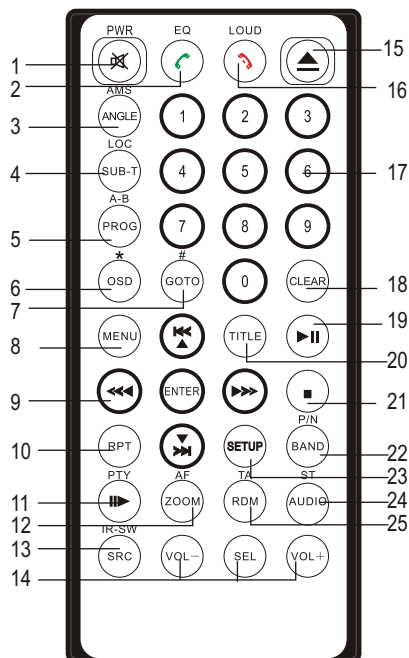

- |                         |   |
|-------------------------|---|
| 1. ВКЛ питания /        | 2. EQ                                     |
| 3. УГОЛ /AMS            | 4. SUB-T/LOC                              |
| 5. ПРОГРАММ/A-B         | 6. Экранный дисплей *                     |
| 7. Перейти к            | 8. МЕНЮ ВХОД                              |
| 9.  / ENTER             |   |
| 10. RPT                 |   |
| 11.  / PTY              | 12. Зуммирование / AF                     |
| 13. ИСТОЧНИК / IE-SW    | 14. Громкость - / установка / Громкость + |
| 15.                     | 16. Регулировка громкости                 |
| 17. 0-9 цифровые кнопки |   |
| 18. очистка             | 19.                                       |
| 20. Заголовок           | 21.                                       |
| 22. Полоса / P/N        | 23. НАСТРОЙКА                             |
| 24 АУДИО /СТЕРЕО        | 25. RDM/TA                                |

### Установка батареи

Сдвиньте крышку сзади пульта дистанционного управления и вставьте батарейку в соответствии с указанной полярностью.

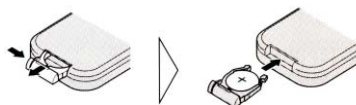

### Работа и обслуживание пульта дистанционного управления

Направьте пульт ДУ на переднюю панель для начала работы.

#### **Примечания:**

Неправильное использование батареи может привести к ее взрыву. Обратите внимание на следующие моменты:

- \* Держите батареи вне досягаемости детей. При проглатывании батареи ребенком немедленно обратитесь к доктору.
- \* Используйте только одну литиевую батарейку CR2025(3V).
- \* Если пульт дистанционного управления не используется в течение месяца или более, удалите батарейку.
- \* Не закорачивайте схему, не разбирайте и не перегревайте батарейки.
- \* Не бросайте батарейки в огонь.
- \* Правильно утилизируйте использованные батарейки
- \* Не допускайте падения пульта ДУ на пол.

# ДИСТАНЦИОННОЕ УПРАВЛЕНИЕ

## 1. ПИТАНИЕ

Нажмите на эту кнопку для включения / выключения устройства.

Нажмите и удерживайте на 1 секунду или более для выключения устройства. При включенном питании нажмите для включения беззвучного режима. Нажмите вновь для возобновления с ранее установленным уровнем звука.

## 2. EQ

Нажмите для выбора соответствующих предустановленных режимов и регулировки звука.

В режиме bluetooth нажмите на эту кнопку для набора номера.

## 3. ANGLE/AMS

Нажмите для изменения угла просмотра в режиме DVD.

В режиме радио нажмите для просмотра сохраненной станции. Нажмите и удерживайте для автоматического просмотра и сохранения станции. В режиме ТВ нажмите и удерживайте кнопку для автоматического сканирования и сохранения каналов. Нажмите вновь на кнопку для прекращения сканирования.

## 4. SUB-T/LOC

В режиме воспроизведения DVD, нажмите для изменения языка субтитров. В режиме радио, нажмите для выбора приема сильной или слабой станции.

## 5. PROG/A-B

В режиме DVD/VD/CD нажмите для настройки последовательности воспроизведения. В режиме DVD/VCD нажмите и удерживайте для повтора между точками A-B.

## 6. Экранный дисплей \*

В режиме DVD, Нажмите для отображения следующей информации: Прошедший заголовок, оставшийся заголовок, Прошедший раздел, Оставшийся раздел, отключение дисплея. В режиме VCD/CD, нажмите для отображения прошедшего одиночного трека, оставшегося одиночного трека, Общего прошедшего времени, общего оставшегося времени. Отключение дисплея.

В режиме MP3, нажмите для отображения текущего времени. Нажмите и удерживайте для отображения текущего времени, версии программного обеспечения, выхода установленного источника через передние и задние динамики, текущий привод. В режиме bluetooth, нажмите эту кнопку для работы как кнопка \* на мобильном телефоне.

## 7. ПЕРЕЙТИ К/#

В режиме DVD нажмите кнопку ПЕРЕЙТИ К и затем нажмите курсорную кнопку для выбора ЗАГОЛОВКА, РАЗДЕЛА, АУДИО, ВРЕМЕНИ ТТ, ВРЕМЕНИ СН, ПОВТОРА, ВРЕМЕНИ ДИСПЛЕЯ. Затем нажмите на кнопку ENTER для установки значения.

В режиме VCD mode, Нажмите кнопку ПЕРЕЙТИ К и кнопку курсора для выбора ТРЕКА, ВРЕМЕНИ ДИСКА, ВРЕМЕНИ ТРЕКА, ПОВТОРА, ВРЕМЕНИ ДИСПЛЕЯ. Затем нажмите кнопку ENTER для установки.

В режиме CD нажмите на кнопку ПЕРЕЙТИ для выбора опции "Disc Go To: \_\_ \_" "Track Go To \_: \_: \_: \_", "Select Track: \_: \_:xx".

В режиме MP3 нажмите для выбора трека или времени воспроизведения. Затем нажмите цифровые кнопки 0 – 9 для установки нужного трека.

В режиме радио, нажмите на эту кнопку для перехода на точную частоту.

В режиме bluetooth, нажмите эту кнопку для работы как кнопка # на мобильном телефоне.

## 8. МЕНЮ

Нажмите для возврата в режиме DVD к корневому меню. В режиме VCD PBC ON нажмите эту кнопку для включения функции PBC MENU.

## 9. [◀▶][◀▶▶][▲/▼/◀▶] ENTER.

В режиме воспроизведения нажатие кнопки ENTER выполняет быструю обратную/прямую перемотку, переход на предыдущий / следующий трек, вверх/вниз/влево/направо.

## ДИСТАНЦИОННОЕ УПРАВЛЕНИЕ

---

### 10. RPT

В режиме воспроизведения нажмите для выбора режима повтора.

### 11. /PTY

В режиме радио, нажмите на эту кнопку для включения/ выключения PTY.. В режиме DVD/VCD нажмите для замедленного воспроизведения.

### 12. Зуммирование / AF

В режиме радио, нажмите на эту кнопку для включения/ выключения функции AF..

В режиме DVD/VCD нажмите для увеличения или уменьшения размера изображен Ия.

### 13. SRC/IR-SW

Нажмите на кнопку повторно для переключения источников.

Нажмите и удерживайте эту кнопку для переключения инфракрасного управления на передние или задние источники. При отключении задних источников – это невозможно.

### 14. VOL-/SEL/VOL+

Нажмите ГРОМКОСТЬ-/ГРОМКОСТЬ+ для регулировки уровня громкости. Нажмите на эту кнопку для выбора одного из элементов для регулировки.

Левый – передний / Правый - передний / Левый - задний / Правый задний/ низкие частоты / середине /высокие/ угол / громкость и затем нажмите +/- для регулировки каждого пункта.

### 15.

Коротко нажмите для извлечения диска.

Нажмите и удерживайте эту кнопку для принудительного извлечения диска при аварийном зависании устройства.

### 16. LOUD

Нажмите на эту кнопку для активации функции LOUD

В режиме bluetooth нажмите на эту кнопку для отмены вызова.

### 17. Цифровая клавиатура

### 18. CLEAR

Нажмите на эту кнопку для очистки неверного введенного номера.

### 19.

Нажмите для временной остановки воспроизведения и нажмите вновь для возобновления воспроизведения.

### 20. TITLE

В режиме DVD нажмите для возврата к меню заголовка.

В режиме VCD, нажмите на кнопку для отображения функции PBC.

### 21. ■

Нажмите для остановки воспроизведения.

### 22. BAND/P/N

В режиме радио нажмите для выбора диапазонов. В режиме DVD/VCD нажмите кнопку P/N для выбора опции PAL AUTO или NTSC

### 23. SETUP

В режиме воспроизведения нажмите коротко для отображения настройки DVD, нажмите и удерживайте в режиме DVD и нажмите в других режимах для отображения настроек системы.

### 24. AUDIO/ST

В режиме DVD/CD, нажмите для изменения языка аудио. В режиме FM нажмите для выбора стереофонического или монофонического приема.

### 25. RDM/TA

В режиме радио, нажмите на эту кнопку для включения/ выключения TA

В режиме воспроизведения нажмите для воспроизведения треков в случайной последовательности.

# ОСНОВНЫЕ ОПЕРАЦИИ

## 1. Обнулите устройство

При первом включении устройства или после замены автомобильного аккумулятора, необходимо выполнить обнуление устройства.

С помощью тонкого закругленного предмета (например шариковая ручка) нажмите на кнопку RESET для установки устройства в исходное состояние.

Эта функция может быть выполнена только с основного устройства

## 2. Включение / выключение устройства

Нажмите кнопку PWR/⏻ на пульте ДУ для включения устройства. При включенном устройстве, при установке диска, устройство автоматически начинает воспроизведение.

Нажмите и удерживайте для полного отключения устройства. При выключенном устройстве, при установке диска, устройство включается автоматически.

Нажатие кнопки  /MUTE на основном устройстве выполняет аналогичную операцию.

### Примечание:

После выключения устройства уровень громкости запоминается в диапазоне от 0 до 30. Если эта установка менее 6, то она будет возвращена на 6. Если уровень установленной громкости выше 30, она будет возвращена на 30. Если уровень в диапазоне от 6 до 30, она будет сохранена на установленном значении.

## 3. Регулятор громкости.

Нажмите кнопку ГРОМКОСТЬ + на пульте ДУ для увеличения уровня звука и нажмите кнопку ГРОМКОСТЬ - на пульте ДУ для уменьшения уровня звука. Нажатие кнопки (ГРОМКОСТЬ+ или ГРОМКОСТЬ -) на основном устройстве выполняет аналогичную операцию.

## 4. Настройка характеристик звука.

Повторно нажмите на кнопку SEL или нажмите на кнопку SEL на пульте ДУ для выбора нужного режима в следующей последовательности.

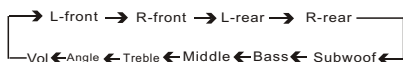

### Примечание:

\* После выбора нужного режима, вы можете отрегулировать текущий уровень поворотом кнопки ГРОМКОСТЬ или нажатием кнопок ГРОМКОСТИ на пульте ДУ.

\* Если в течении 5 секунд после выбора нужного режима, не выполняется никаких регулировок громкости, эта функция будет отменена.

## 5. Включение /выключение компенсации громкости

Коротко нажмите на кнопку LOUD на пульте ДУ для активации функции громкости.

Нажмите вновь для отключения функции LOUD

## 6. Настройка EQ

При прослушивании популярной музыки, классической или рок музыки можно выбрать соответствующие предустановленные режимы для регулировки качества звука с помощью кнопки EQ на пульте ДУ. Нажмите повторно на кнопку EQ для выбора следующих режимов.

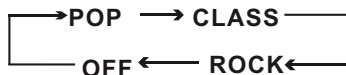

# РАДИО

При выборе режима радио, на TFT дисплее будут следующие показания (RDS)



Просмотр текущего статуса

## 1. Переключатель диапазона

В режиме радио повторно нажмите на кнопку ДИАПАЗОН на пульте ДУ для выбора диапазонов в следующей последовательности:



Коснитесь BAND на TFT панели или нажмите BAND на основном устройстве для выполнения той же операции.

## 2. Ручная / Автоматическая настройка

(1) Автоматическая настройка: Нажмите и удерживайте кнопку «**◀**» или «**▶**» на пульте ДУ для поиска станции в сторону повышения или понижения частоты.

(2) Ручная настройка: Нажмите «**◀**» или «**▶**» кнопку – повторно. Начнется настройка радио вручную вверх или вниз. Нажмите и удерживайте кнопку «**◀**» или «**▶**» на панели для выполнения той же операции.

## 3. Вызов предустановленной станции.

В общей сложности, в памяти может быть сохранено до 30 станций (8FM, 12 MW). Нажмите кнопку «**◀**» или «**▶**» на пульте ДУ для вызова предустановленной станции. На дисплее будет показан номер ячейки памяти и частота сохраненной станции. Коснитесь одного из этих параметров для выбора соответствующей станции для прослушивания.

Нажмите любую из кнопок ячеек памяти на пульте ДУ для выбора предустановленной станции.

## 4. Автоматическое / Ручное сохранение.

Автоматическое сохранение - это функция, позволяющая сохранять до 6 станций. Если невозможен прием 6 станций с хорошим сигналом, то предыдущие сохраненные станции остаются (если они имеются) как есть. (1) для выбора нужного диапазона 2 нажмите и удерживайте кнопку AMS. Сохранение станции с хорошим сигналом происходит автоматически. Настройтесь вручную на станцию, которую вы хотите сохранить в памяти. Нажмите и удерживайте любой из кнопок предустановок (10: в которой вы хотите сделать сохранение.

\*Если вы сохраняете станцию в ячейку памяти, в которой уже имеется станция, то текущая станция будет очищена и заменена новой.

## 5. Селектор DX/LOC

В режиме радио, нажмите на кнопку LOC на пульте ДУ для выбора приема станции с сильным или слабым сигналом.

(1). При первом нажатии кнопки LOC происходит установка в режим LOC. На дисплее появляется индикация "LOC" и становится возможным прием только местных станций.

(2). При повторном нажатии на кнопку LOC происходит переключение в режим DX. Возможен прием как удаленных, так и местных станций.

### Примечание:

\* Изначально установлен режим DX.

6. Селектор MO/ST. В режиме FM радио можно нажать на кнопку ST на пульте ДУ для выбора режима **Mono** или **Stereo**.



## **RDS (система радиоданных)**

Функция RDS позволяет принимать различную информацию, такую как: информацию о дорожном трафике, названия станций. Также эта функция позволяет автоматически переключаться на более сильный передатчик, передающем ту же станцию.

### **Советы**

Цифровые данные RDS включают следующее:

PI	Идентификация программы
PS	Сервисное имя программы
AF	Перечень альтернативных частот
TR	Дорожная программа
TA	Сообщение о дорожной обстановке
PTY	Тип программы
EON	Взаимодействие с другими сетями

## **Настройка режима AF**

Нажмите кнопку AF для включения / выключения режима AF.

\* Тюнер будет выполнять перестройку с частоты при ухудшении качества приема станции.

\* При приеме аварийного сообщения, будет высвечиваться индикация ALARM.

## **Прием дорожной информации**

1. Нажмите на кнопку **ТА** для переключения в режим ТА
2. Устройство автоматически осуществит поиск станций с дорожной информацией. При настройке на станцию с дорожной информацией, на сенсорном экране появляется индикация TR. Дорожная информация слышна только при ее вещании. Если нет передачи дорожной информации, устройство устанавливается в режим ожидания. После прекращения передачи до-

рожной информации, устройство автоматически переходит в режим ожидания. 3. Нажмите на кнопку вновь для выключения режима ТА. *При работе устройства в другом режиме, дорожные сообщения могут прерывать сигнал источника. После завершения приема дорожного сообщения, Устройство автоматически возвращается к воспроизведению оригинального источника.*

## **Настройка PTY (Тип программы)**

Функция PTY позволяет осуществить поиск станций с конкретным типом программы.

Переключитесь на экран RDS



### **EON**

**ON:** активация функции EON. Устройство сохраняет альтернативную частоту в списке AF  
**OFF:** Отключение функции EON  
**REG**

**ON:** ON: активация режима REG. Устройство автоматически сохраняет прием соответствующей станции RDS.

**OFF:**отключение функции REG

1. Коснитесь кнопки PTY на экране или нажмите кнопку PTY на пульте ДУ для выбора нужного типа программы.
2. После выбора типа программы, в течение 3 секунд, устройство автоматически выполняет поиск станции с выбранным типом программы.

# BLUETOOTH

## Телефон HANDS-FREE

Данное устройство совместимо с Bluetooth - международной технологией стандарта беспроводного соединения. Используя мобильный телефон с функцией Bluetooth, можно воспользоваться возможностями громкой связи.

- \* При выполнении вызова, говорите громко и четко.
- \* Перед вызовом закройте окна.
- \* Во время вызова голос может звучать неестественно. Это нормально.
- \* В некоторых мобильных телефонах невозможно использование громкой связи.

Нажмите кнопку SRC на устройстве или на пульте ДУ для выбора режима bluetooth. На экране TFT будет показана следующая информация:



1. Главное меню
2. Телефонная книга
3. НАстройка
4. Возврат в меню настройки
5. Зона цифровых клавиш
6. Передача аудио: коснитесь этой кнопки для перевода режима приема - на мобильный телефон или на микрофон устройства.
7. Завершение вызова
8. Очистка неправильно введенной информации
9. Набор номера
10. Область отображения номера

## ПОДКЛЮЧЕНИЕ



\* Необходимо выполнить настройки Bluetooth для мобильного телефона. Обращайтесь к руководству пользователя телефона.

\* После соединения, устройство может подключаться к мобильному телефону автоматически. (в действующем диапазоне)

\* При случайном разъединении мобильного телефона и устройства, на TFT дисплее высветится индикация NO CONNECT. В этом случае достаточно нажать кнопку 22 (кнопка LINK) на экране для переподключения.

# BLUETOOTH

## Набор номера

1. Для ввода нужного номера используйте цифровые кнопки 1 – 9 на пульте ДУ или на экране и затем нажмите кнопку 9 (зеленая) для набора номера. На дисплее высветится OUT CALL и набранный номер телефона.  
2. Для набора из телефонной книги, нажмите кнопку 2 (PHONE BOOK), дисплей TFT изменится следующим образом:



11. Коснитесь этой кнопки для проверки принятого номера. Выберите один из номеров и затем нажмите на кнопку набора ☑ для набора номера. Для отмены вызова нажмите на красную кнопку ☑.  
12. Коснитесь этой кнопки для проверки набранного номера. Выберите один из номеров и нажмите на кнопку набора ☑ для набора номера. Нажмите на красную кнопку ☑ для завершения разговора.  
13. Коснитесь этой кнопки для просмотра пропущенных номеров. Выберите один из номеров и нажмите на кнопку набора ☑ для набора номера. Нажмите на красную кнопку ☑ для завершения разговора.

Примечание: Кнопка набора ☑ и красная кнопка ☑ на пульте ДУ выполняют те же операции.

## Переключение входящего звонка

При вызове, нажмите на кнопку 6 (AUDIO TRANSFER) на экране для переключения режима на прием вызова с помощью мобильного телефона. Нажмите на кнопку вновь для возврата в режим громкой связи.

## Настройка BLUETOOTH

Коснитесь кнопки 3 (Настройка). На экране высветится следующая информация.

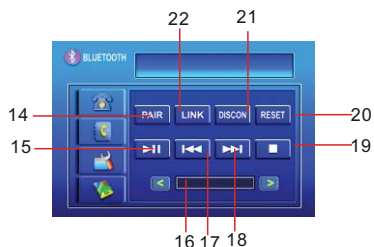

### 14. PAIR (соединение)

Коснитесь этой кнопки для автоматической (5 сек) или ручной приема входящего вызова.  
15. PLAY (доступна для bluetooth аудио режима)

16. VOLUME CONTROL (доступно для bluetooth аудио режима)

17. PREVIOUS TRACK (доступна для bluetooth режима прослушивания аудио)

18. NEXT TRACK (доступна для bluetooth режима прослушивания аудио)

19. STOP PLAYING (доступен для bluetooth режима прослушивания аудио)

20. RESET (Обнуление)

21. DISCONNECT (Отключение)

22. LINK (Связь)

## BLUETOOTH аудио

Аудио информация с мобильного телефона, портативного плеера и другого устройства совместимого с Bluetooth может быть воспроизведена с устройства без использования проводного подключения.

1. Для подключения аудио устройств по Bluetooth смотрите раздел «Подключение».

2. Нажмите на кнопку PLAY на пульте ДУ или на экране для воспроизведения. Нажмите кнопку 17 ( предыдущий трек) или кнопку 18 (следующий трек) для выбора трека в направлении вперед или назад.

3. Нажмите кнопку PLAY для временной остановки воспроизведения

### РАБОТА С TV

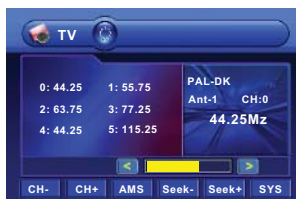

#### Выбор режима

Нажмите кнопку PWR/SRC на пульте ДУ или нажмите кнопку SRC на панели для выбора ТВ в качестве источника сигнала или коснитесь левой верхней зоны экрана, а затем коснитесь ТВ режима.

#### Поиск канала

Автоматическая настройка: Нажмите кнопку << или >> на панели, или кнопки << или >> на пульте ДУ, или кнопки SEEK+/SEEK- на сенсорном экране для автоматического запуска и поиска канала вверх или вниз.

Ручная настройка: Нажмите и удерживайте кнопки << или >> на панели, или кнопки << или >> на пульте ДУ, или кнопки SEEK+/SEEK- на сенсорном экране для автоматического запуска и поиска канала вверх или вниз.

#### Автоматическое / ручное сохранение Сохранение станции вручную:

Найдите канал, который вы хотите сохранить. Нажмите кнопку с номером ячейки памяти, в которой вы хотите сохранить канала, на сенсорном экране

#### Автоматическое сохранение станции:

Нажмите и удерживайте кнопку AMS на устройстве, на пульте ДУ или на сенсорном экране на 2 секунды. Устройство начнет поиск и сохранение каналов в ячейках памяти последовательно в соответствии с силой сигнала.

#### Выбор канала

1. Нажмите кнопку << или >> на пульте ДУ для выбора предыдущего или следующего сохраненного канала.
2. Для выбора предустановленного канала, можно напрямую нажать кнопки 1 – 9 на пульте ДУ. Для выбора номера канала более 10, вначале нажмите кнопку GOTO, а затем нажмите на соответствующие цифровые кнопки.
3. Нажмите на сенсорном экране номер нужного канала. Для выбора страницы с нужным номером канала, нажмите кнопки CH-/CH+ на экране.

#### Выбор ТВ системы

Нажмите повторно кнопку PAL –DK на сенсорном экране, кнопку BAND на пульте ДУ или кнопку BAND на панели для выбора ТВ системы.

**Примечание:** Во время передачи изображения ТВ канала, коснитесь экрана для возврата в меню ТВ режима.



## DVD

### Загрузка DVD диска



Вставьте диск в слот диска. Диск будет втянут внутрь устройства автоматически и устройство переключится на DVD режим. Для извлечения диска нажмите кнопку  на устройстве.

\* Если диск не извлекается, нажмите кнопку MODE для переключения в радио режим и нажмите и удерживайте кнопку  более чем на три секунды.



### **Быстрый выбор трека ускоренно воспроизведение вперед / назад.**

В режиме воспроизведения, нажмите кнопку  или  для выбора следующего / предыдущего раздела или трека.

*\*Нажмите кнопку  или  на устройстве для выполнения той же операции.*

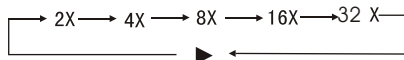
Нажмите кнопку  или  на пульте ДУ для выполнения быстрой перемотки вперед или назад. Повторно нажмите кнопку, переключение опций будет выполнено в следующей последовательности:





Нажмите кнопку  или  на устройстве на длительное время для выполнения той же функции.

### **Остановка воспроизведения**

Нажмите кнопку  для остановки воспроизведения, затем нажмите кнопку ENTER для воспроизведения текущего раздела или трека, нажмите дважды кнопку пауза для полной остановки воспроизведения и затем нажмите кнопку ENTER для воспроизведения начала диска.

### **Пауза в воспроизведении**

Нажмите кнопку  для временной остановки воспроизведения. Нажмите вновь для возврата к нормальному воспроизведению. *Нажатие кнопки  на основном устройстве выполняет аналогичную операцию.*

5. Воспроизведение треков в случайной последовательности. Во время воспроизведения DVD/VCD/CD, нажмите кнопку RDM. На дисплее появится индикация RANDOM. Устройство начнет воспроизведение треков в произвольной последовательности. Возможность выбора номера отключается. Нажмите вновь для возврата к обычному воспроизведению.

### **Повторное воспроизведение**

В режиме воспроизведения, нажмите кнопку RPT на пульте ДУ для выполнения повторного воспроизведения при необходимости повтора нужного раздела. Во время воспроизведения DVD, опции повторного воспроизведения изменяются в следующей последовательности.

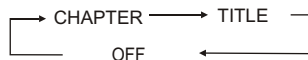

Во время воспроизведения DVD, опции повторного воспроизведения изменяются в следующей последовательности.

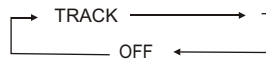

### **Замедленное воспроизведение**

в режиме DVD, нажмите повторно на кнопку  для замедленной перемотки вперед или назад.

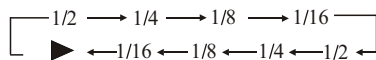

В режиме VDC нажмите повторно для замедленной перемотки вперед:

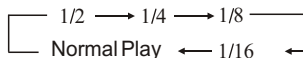

## DVD/VCD/CD/MP3

Для работы с этой функцией используется пульт удаленного управления.

### Увеличение или уменьшение размера изображения

Во время воспроизведения DVD/VCD, нажмите кнопку ZOOM для увеличения или уменьшения размера изображения. Имеется 6 размеров. Нажмите на кнопку повторно для изменения размера в следующей последовательности

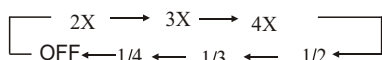

Для работы с этой функцией используется пульт удаленного управления.

### Запрограммированное воспроизведение

В режиме VCD/CD, нажмите на кнопку PGM. На экране будет показано программное меню. Нажмите цифровые кнопки для выбора номера трека. Используйте кнопки направления для перемещения курсора на START и нажмите ENTER для запуска запрограммированного воспроизведения. Переместите курсор на EXIT и нажмите ENTER для выхода из запрограммированного воспроизведения. Переместите курсор на REW и нажмите ENTER для перехода на последнюю страницу; переместите курсор на NEXT и нажмите ENTER для перехода на следующую страницу. Во время этой процедуры, нажмите PGM для отмены запрограммированного воспроизведения.

Примечание:

\* Для работы с этой функцией используется только пульт удаленного управления.

### Изменение языка субтитров (мульти-субтитры)

При наличии на DVD диске записанных субтитров на нескольких языках. Нажмите кнопку SUB-T для переключения между языками субтитров во время воспроизведения. Опции выбора переключаются следующим образом:

Subtitle 01 — Subtitles 2 — Subtitles OFF

Для работы с этой функцией используется пульт удаленного управления.

### Примечания:

\* Эта функция может быть использована только на DVD дисках с субтитрами, записанными на нескольких языках.

### Изменение языка аудио

DVD может обеспечить воспроизведение звука на разных языках. При наличии на DVD нескольких звуковых дорожек, нажмите на кнопку AUDIO для переключения между языком и аудио системами во время воспроизведения. Опции выбора переключаются следующим образом:

Audio 01 — Audio 02

Для работы с этой функцией используется пульт удаленного управления.

### Примечания:

\* Эта функция может быть использована только на DVD дисках с несколькими языками.

### Выбор другого имени (режим DVD)

На DVD дисках можно нажать кнопку TITLE на пульте ДУ для возврата к основному меню диска, в котором можно выбрать другой раздел или заголовков. Для этого используйте кнопку ▼ или ▲. Эта функция может быть выполнена только с пульта ДУ.

### Выбор корневого меню (режим DVD)

На DVD диске, вы можете нажать MENU для выбора другого корневого меню и затем нажмите кнопки [▲][▼] [◀][▶][ENTER] для входа в под меню. Нажмите кнопки [▲][▼][◀][▶] и пронумерованные кнопки, а затем кнопку ENTER для нужного выбора.

### Меню настройки

В режиме DVD/VCD/CD, нажмите SETUP. На экране высветится изображение настройки системы. На котором пользователь может выбрать некоторые относительно постоянные параметры. Для настройки этих параметров, переместите курсор с помощью кнопки [▲][▼][◀][▶] и затем нажмите ENTER для выполнения выбранного или введенного пункта. Для работы с этой функцией используется пульт удаленного управления.

Примечания:

\* Варианты выбора различных опций зависит от их наличия на диске. Если на установленном диске нет какой-либо опции, то в этом случае диск будет использовать свои настройки.

\* Более подробная информация об SETUP MENU находится на следующих страницах.

- Некоторые функции зависят от типов моделей или форматов дисков.

### Автоматическое переключение на видео

При воспроизведения DVD в автомобиле на дисплее отображается следующая информация "YOU CANNOT USE THIS FUNCTION WHILE DRIVING" (Вы не можете использовать эту функцию во время вождения). При парковке автомобиля, дисплей переключается на видео автоматически.

### Выбор режима акустического выхода

В режиме VCD, нажмите повторно на кнопку AUDIO на пульте ДУ для выбора режима аудио в следующей последовательности.

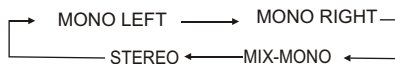



### Изменение угла просмотра (Мульти – угол)

При наличии на DVD функции просмотра изображения с различных углов, нажмите на кнопку ANGLE для переключения между углами просмотра во время воспроизведения. Изменение угла просмотра происходит в следующей последовательности: ANGLE1-ANGLE2-ANGLE3

Примечание:

Для работы с этой функцией используется пульт удаленного управления.

\* Эта функция может быть использована только на DVD дисках с несколькими углами просмотра.

\* Символ  на упаковке диска обозначает наличие функции просмотра с нескольких углов. Номер в символе  показывает количество углов, с которых был снят эпизод.

\* Кнопка ANGLE не работает при быстром перемоте или во время паузы.

# НАСТРОЙКА СИСТЕМЫ

## Настройка системы

При нажатии на кнопку SETUP на пульте ДУ, на дисплее отображается меню настройки. Оно включает меню общей настройки, настройки звука, видео, предпочтений, пароля и выход из меню настройки.

1. В меню настройки можно использовать кнопки [▲][▼][◀][▶] на пульте ДУ для перемещения курсора и затем нажмите кнопку ENTER/PLAY для выполнения выбора.

Нажмите [◀] для возврата в предыдущее меню.

2. Для выхода из меню настройки, выберите пункт EXIT SETUP в под меню или нажмите кнопку SETUP.

## 1. Страница общих настроек

Настройка формата ТВ экрана, типа видео сигнала и всех DVD функций.

### 1.1 TV дисплей

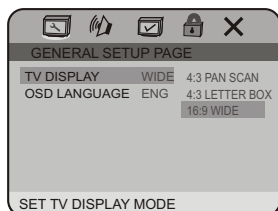

Эта опция используется для выбора различных форматов отображения изображения (соотношение сторон) на экране дисплея.

### Примечание:

Независимо от того, как формат дисплея выбора, изображение, записанное в стандартном формате 4:3 всегда будет отображаться как 4:3.

- Формат отображения фильма DVD может изменяться: смотрите информацию, соответствующую конкретному фильму DVD.
- Если изображение на DVD записано в формат 16:9, в то время как телевизор имеет экран стандарта 4:3, изображение будет сжато по горизонтали.

- Некоторые DVD диски могут быть записаны в специальных форматах. В этом случае, изображение с DVD всегда появляется на экране в своем оригинальном формате, независимо от выбранного формата телевизора.

## 1.2 Язык экранного дисплея

### Язык экранного дисплея (OSD):

Пользователь может выбрать язык, на котором будет показываться меню настройки.

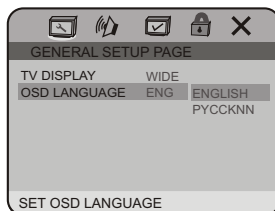

## 2. Страница настроек звука

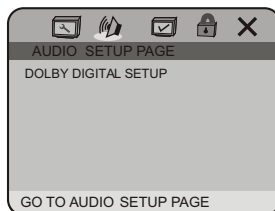

### 2.1 Настройка цифрового выхода

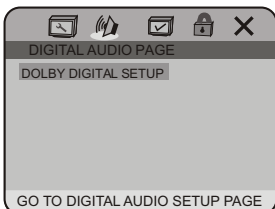



# НАСТРОЙКА СИСТЕМЫ

## 2.1.1 Страница настройки DOLBY DIGITAL

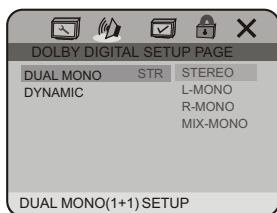

### - DUAL MONO

- **DUAL MONO** Настройка стереофонического режима

### - DYNAMIC

Выбор опции для изменения настройки динамического диапазона.

## 3. Страница настройки предпочтений

Опция настройки предпочтений активизируется только после полной остановки диска. Эта настройка сохранится при следующем включении питания до тех пор, пока не будет изменена вновь.

### 3.1 AUDIO

AUDIO Настройка языка, выбираемого по умолчанию при воспроизведении DVD. (Если DVD поддерживает эти языки)

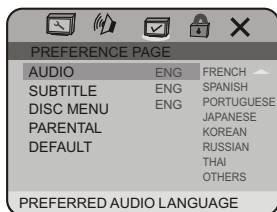

### 3.2 Субтитры

SUBTITLE: Настройки языка субтитров, выбираемого при воспроизведении DVD (Если DVD поддерживает эти языки).

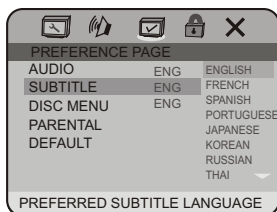

## 3.3 Меню диска

Меню диска Настройки языка меню, выбираемого при воспроизведении DVD (Если DVD поддерживает эти языки).

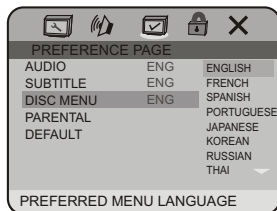

## 3.4 Родительская блокировка

**PARENTAL:** Функция родительской блокировки работает в соответствии с классификацией DVD дисков. Эта классификация позволяет настроить те типы дисков, которые могут быть использованы для семейного просмотра. Всего имеется 8 классов.

### Примечание:

- Функция PARENTAL может быть изменена при отключении режима PASSWORD MODE set.
- После настройки уровня родительского контроля, включите пароль для блокировки сделанных изменений.

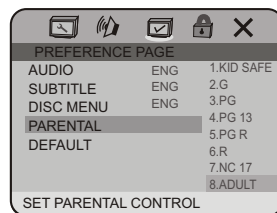

## 3.5 DEFAULT

По умолчанию Восстанавливает все заводские оригинальные настройки DVD плеера. Нажмите ENTER для выполнения обнуления.

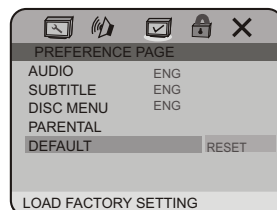

# НАСТРОЙКА СИСТЕМЫ

## 4. Страница настройки пароля

### 4.1 Режим пароля

PASSWORD MODE: Включите эту функцию для блокировки функции родительского контроля или отключите для изменения уровня доступа.

- При переключении ON/OFF необходимо ввести подтверждение пароля.
- Исходный пароль - 136900

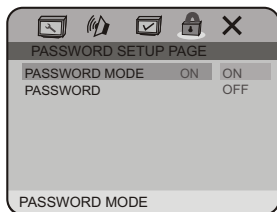

## 5. Выход из меню настройки

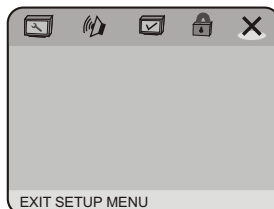

### 4.2 Изменение пароля



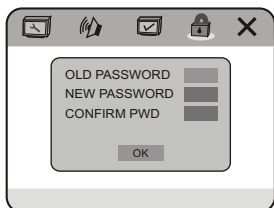
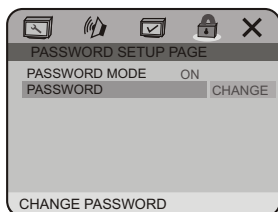





PASSWORD CHANGE: Для изменения пароля наберите 6 цифр в качестве нового пароля.



# НАСТРОЙКА СИСТЕМЫ

## Настройка размера экрана ТВ

Различным размерам экрана ТВ соответствует несколько вариантов соотношения сторон.

Формат изображения на диске	Размер ТВ экрана		
	4:3		16:9
	Панорамирование и сканирование	Letter-box (конверт)	Широкоэкранный
4:3 			
16:9 			

## Функция, поддерживаемая DVD дисками

На DVD дисках имеется большое количество функций.



Региональный код и система сигнала



Dolby digital surround sound



DTS surround



Количество языков



Языки субтитров



Режимы пропорции изображения,



Родительская блокировка,



Углы просмотра,



Закрытые заголовки

## MP3

### MP3

1. Воспроизведение диска, карты SD/MMC или USB устройства, содержащего MP3 файлы.

Подключите USB устройство или нажмите кнопку для освобождения передней панели, вставьте диск в слот или SD/MMC карту в слот карты. После установки диска, карты или USB устройства, плеер включится автоматически. Появится следующий экран:

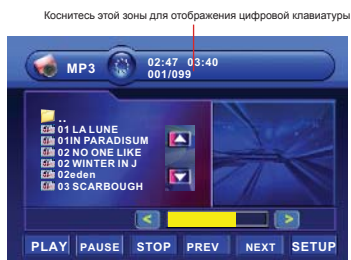

Во время воспроизведения MP3, нажмите кнопку ►► или ◀◀ на пульте ДУ или на панели, или коснитесь кнопки NEXT/PREV на экране для выборе следующего / предыдущего трека.

#### Повторное воспроизведение

При воспроизведении MP3 файлов, нажмите повторно на кнопку RPT на пульте ДУ для выбора режима повтора. REPEAT ONE, OFF. В режиме REPEAT ONE, будет выполнено повторное воспроизведение одного трека. По умолчанию установлен режим REPEAT ALL. В этом режиме выполняется повторное воспроизведение всех треков.

#### Цифровые кнопки

Для прямого выбора любого трека могут быть использованы цифровые кнопки (0- 9). Например, для воспроизведения трека 23, достаточно нажать кнопку 2 и 3 и начнется воспроизведение соответствующего трека.

#### Примечание:

\* Эта функция может быть выполнена только с пульта ДУ или посредством касания верхнего правого угла экрана.

\* Если вы сделали ошибку, нажмите кнопку CLEAR для очистки

#### Остановка воспроизведения

При воспроизведении MP3 файлов, нажмите кнопку ■ на пульте ДУ. Для остановки воспроизведения нажмите кнопку STOP в нижней части экрана

#### Временная остановка воспроизведения (пауза)

При воспроизведении MP3 файлов, нажмите кнопку BAND/►|| на панели, или ►|| на пульте ДУ или кнопку PAUSE в нижней части экрана для временной остановки воспроизведения. Нажмите на эту кнопку вновь для возобновления воспроизведения.

#### Переход вперед / назад

Нажмите кнопку ◀◀ или ►► на пульте ДУ или нажмите и удерживайте кнопку ►► ◀◀ на панели для выполнения быстрого перехода вперед или назад.

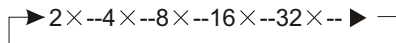

#### ISO файл

При воспроизведении медиа носителя с папками, устройство автоматически начнет воспроизведение первого трека в первой папке.

Нажмите кнопки ◀◀ ►► на пульте ДУ или кнопки PREV/NEXT на экране для перемещения курсора к текущей папке, а затем нажмите кнопку ENTER на пульте ДУ для возврата к списку папок. Примечание: Устройство будет воспроизводить треки в следующей папке после воспроизведения предыдущей папки.

#### Извлечение диска

Нажмите кнопку ▲ на устройстве или пульте ДУ для извлечения диска.

# УСТАНОВКА

## Установка

### Примечания

Перед завершением установки устройства, подключите временно провода, убедитесь в том, что все подключения правильные и устройство и система работают соответствующим образом.

Для гарантии правильной инсталляции используйте только прилагаемые детали. Использование неавторизованных деталей может привести к неисправностям.

Если для инсталляции требуется выполнить сверление дырок или выполнение каких-либо модификаций автомобиля, обратитесь к ближайшему дилеру.

Установите устройство так, чтобы оно не мешало водителю и не могло причинить вред пассажирам при внезапной остановке.

При перегреве возможно повреждение полупроводникового лазера, поэтому не устанавливайте устройство в местах, рядом с источниками тепла.

Если угол инсталляции превышает 30 градусов от горизонтали, устройство может не обеспечить оптимальное качество изображения.

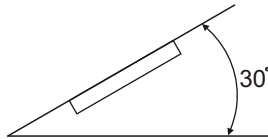

Провода не должны перекрывать зону, показанную на рисунке ниже. Это необходимо для обеспечения свободного излучения тепла от усилителей.

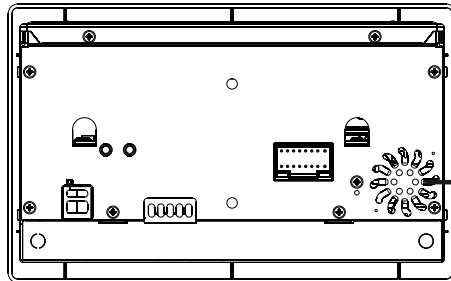

Не закрывайте эту зону

# УСТАНОВКА

## Установка

Установите устройство

После вставки держателя в приборную панель, выберите язычок в соответствии с толщиной материала приборной панели и согните их.

(Установите как можно более плотно с помощью верхних и нижних язычков)

Для обеспечения надежности, согните язычок на 90 градусов)

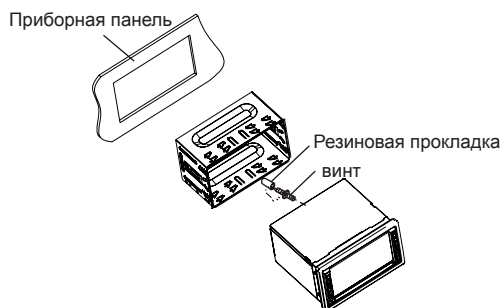

Вставьте ключи, прилагаемые к устройству по обеим сторонам устройства (как показано на рисунке) до тех пор, пока они не защелкнутся. Для удаления устройства из приборной панели вытяните ключи.

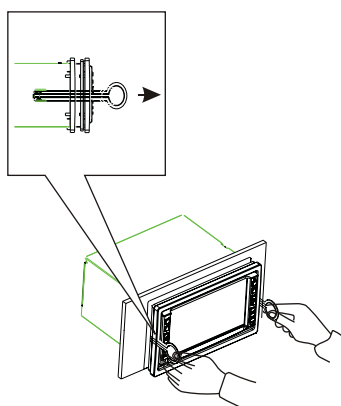

# ПОДКЛЮЧЕНИЕ КАБЕЛЯ

## Подключение кабеля

1	Черный/ белый	AUX IN-L
2	Черный/ красный	AUX IN-R
3	Синий / белый	DUAL-AUDIO OUT L
4	Синий / красный	DUAL-AUDIO OUT R
5	Черный/ черный	RADIO SIGNAL INPUT
6	Black :	BT ANT
7	Серый / белый	AUDIO OUT R.L
8	Серый / красный	AUDIO OUT R.R
9	Серый / желтый	REAR VIDEO OUT
10	Серый / желтый	REAR VIDEO OUT
11	коричневый / желтый	REVERSE VIDEO IN
12	Черный/ желтый	EXOTERIC VIDEO INPUT

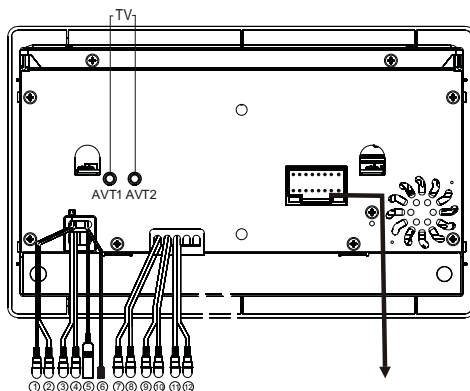

1	оранжевый	REVERSE GEAR	9	желтый	BATTERY
2	коричневый	PARKING BREAK	10	серый	SPEAKER FRONT R+
3	синий / белый	TEL MUTE	11	Серый / черный	SPEAKER FRONT R-
4	Зеленый / черный	SPEAKER REAR L-	12	фиолетовый	SPEAKER REAR R+
5	Зеленый	SPEAKER REAR L+	13	фиолетовый / черный	SPEAKER REAR R-
6	белый / черный	SPEAKER FRONT L-	14	Красный	IGNITION KEY
7	белый	SPEAKER FRONT L+	15	синий:	ANTENNA POWER+
8	черный	GROUND	16	розовый	LAMP IN

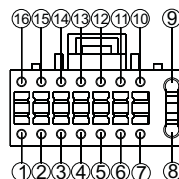

# ПОИСК И УСТРАНЕНИЕ НЕИСПРАВНОСТЕЙ

## ПОИСК И УСТРАНЕНИЕ НЕИСПРАВНОСТЕЙ

### Общие проблемы

Симптомы	Причина	Устранение
Не включается питание Устройство не работает	Неправильное подключение проводов и разъемов	Проверьте правильность всех подключений
	Перегорел предохранитель	Замените старый предохранитель на новый такого же номинала
	Шумы и другие факторы приводят к некорректной работе внутреннего микропроцессора.	Обнулите устройство
Невозможна работа с пультом ДУ	Неправильный режим работы пульта ДУ	Переключитесь на правильный режим работы пульта ДУ
	Разряжены батарейки	Установите новые батарейки.
	Некоторые операции на некоторых дисках запрещены	Проверьте другой диск
Воспроизведение не возможно	Диск - грязный	Почистите диск
	Тип загруженного диска не может быть воспроизведен на этом устройстве.	Проверьте тип диска.
	Несовместимость видео системы загруженного диска	Замените на диск, совместимый с вашей видео системой
Нет звука	Неправильные подключения	Проверьте подключения
	На некоторых дисках, выход 96 кГц запрещен	Переключите настройки выхода на 48 кГц.
	Устройство выполняет ускоренное воспроизведение вперед или назад.	Во время ускоренного воспроизведения вперед / назад звук отсутствует.
Высвечивается маркировка запрещения и операция невозможна	Эта операция запрещена на этом диске	Эта операция невозможна
	Операция несовместима с организацией диска	Эта операция невозможна
Изображение останавливается (пауза) и устройство не может работать.	Во время воспроизведения невозможно считывание данных.	После нажатия запустите воспроизведение
Нет звука, низкий уровень громкости	Низкий уровень громкости	Поднимите уровень громкости.
Пропуск аудио и видео	Устройство плохо установлено	Закрепите устройство
Изображение растянуто, неверно соотношение сторон	Неправильная установка соотношения сторон	выберите настройку, соответствующую вашему дисплею.
	При включении ключа зажигания (или повороте на АСС), слышен мотор	устройство проверяет загружен диск или нет



# ПОИСК И УСТРАНЕНИЕ НЕИСПРАВНОСТЕЙ

## Проблемы во время DVD воспроизведения

Симптомы	Причина	Устранение
Воспроизведение невозможно	Загруженный диск имеет региональный номер, отличающийся от номера устройства.	Замените диск на другой с таким же региональным номером как и на устройстве.
Не возможно переключение языка диалога (и языка субтитров)	DVD воспроизведение не имеет записи на нескольких языках.	Невозможно переключение между несколькими языками, если они не записаны на диске.
	Переключение возможно только между опциями, указанными в меню диска.	Переключайтесь с использованием меню диска.
Не отображаются субтитры.	DVD воспроизведение не имеет функции субтитров.	Субтитры не отображаются, если они не записаны на диск.
	Переключение возможно только между опциями, указанными в меню диска.	Переключайтесь с использованием меню диска.
Воспроизведение осуществляется не на том языке, который был выбран в меню настройки.	DVD не имеет возможности воспроизведения на языке, выбранном в меню настройки.	Переключение на выбранный язык не возможно, если выбранный в меню настройки язык не записан на диск.
Изображение сильно искажено и затемнено	Диск защищен от копирования (на некоторых дисках имеется такая функция).	Поскольку данное устройство имеет систему защиты от копирования, при воспроизведении диска с сигналом защиты от копирования, при просмотре на некоторых дисплеях могут появиться горизонтальные штрихи. Это не означает, что устройство неисправно.

## Проблемы при воспроизведении Видео CD

Симптомы	Причина	Устранение
Меню PBC (управление воспроизведением) не может быть вызвано.	Видео CD не имеет функции PBC.	Эта операция невозможна на компакт дисках, не поддерживающих функцию PBC.
	PBC is switched OFF	Включите PBC
Невозможны функции повторного воспроизведения и поиска по треку / времени.	PBC включена	выключите PBC

## СПЕЦИФИКАЦИИ

---

### ОБЩИЕ

Потребляемая мощность	-----	12VDC(10.8~16V)
Система заземления	-----	отрицательного типа
max: Потребляемый ток	-----	15 A
max: Выходная мощность	-----	45Wx4
импеданс нагрузки	-----	4 0 (4-8 $\Omega$ )
Размеры	-----	178X166X50MM
Вес	-----	3.20KG

### DVD плеер

Отношение сигнал / шум	-----	более 70dB(1kHz)
Динамический диапазон	-----	более чем 80dB(1kHz)
Искажение	-----	менее чем 0.2%
видео выход	-----	1.0Vp-p+0.2V/75 $\Omega$
Аудио выход (RCA)	-----	2.0Vrms+0.3V 10K $\Omega$

## СПЕЦИФИКАЦИИ

---

### **FM тюнер**

частотный диапазон ----- 65.0-74.0/ 87.5~108.0MHz

Предельная чувствительность----- 10dB

Отношение сигнал / шум-----55dB(mono)

Искажение ----- 0,5% (моно)

стерео разделение ----- 30dB(65dBu,1kHz)

### **MW тюнер**

Частотный диапазон ----- 522~1620kHz

Предельная чувствительность----- 30dB

Отношение сигнал/шум ----- 50dB

# АКСЕССУАРЫ

## ■ Аксессуары

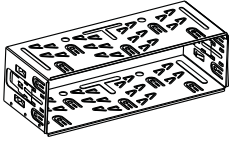

Монтажная  
скобка - 1

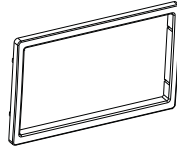

Съемное регулировочное кольцо  
на устройстве - 1

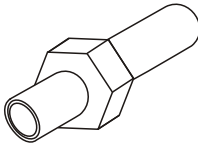

Монтажный винт  
M5 - 1

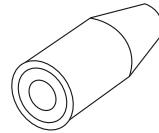

Резинка - 1



Пульт ДУ - 1



Ключ для снятия - 2

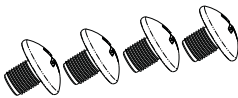

Винты - 4

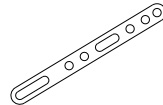

Монтажные полосы - 1

USB кабель 1  
AV IN кабель 1  
руководство пользо-  
вателя 1

**VELAS**