

VELAS®

VDM-M404TV

Руководство по эксплуатации Мобильная видеосистема

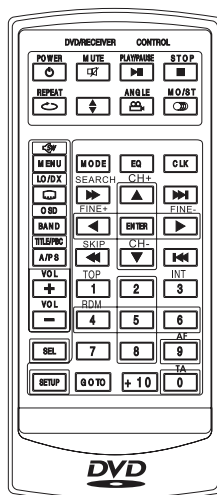
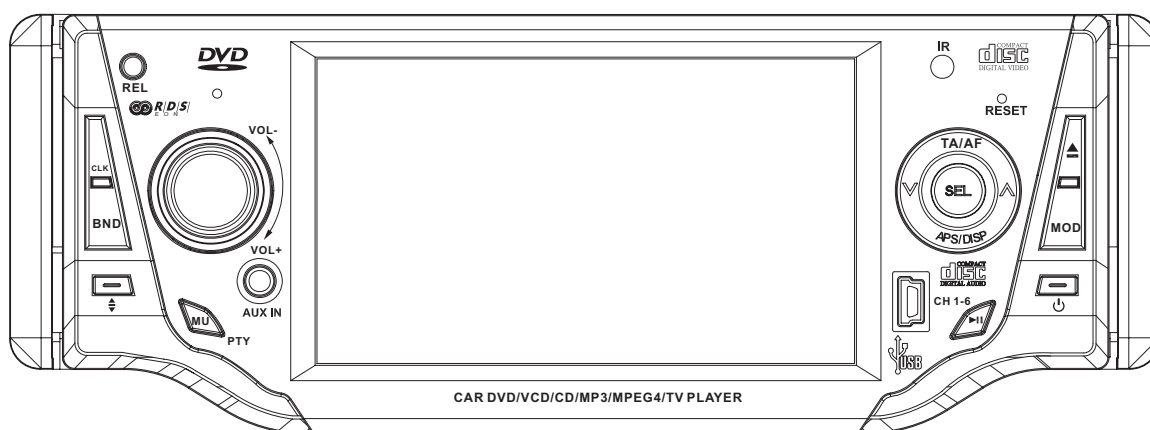

- ОТКИДНАЯ СЪЕМНАЯ ПАНЕЛЬ С ЭЛЕКТРОПРИВОДОМ
- 4'' ШИРОКОФОРМАТНЫЙ ЦВЕТНОЙ ЦИФРОВОЙ ДИСПЛЕЙ TFT
- ПРОИГРЫВАТЕЛЬ DVD/VCD/CD/MP3
- РАДИОПРИЕМНИК AM/FM – RDS С ЦИФРОВОЙ ФАПЧ (ФАЗОВАЯ АВТОПОДСТРОЙКА ЧАСТОТЫ)
- ПРОИГРЫВАТЕЛЬ MPEG4
- ПОРТ USB
- TV-ТЮНЕР

CONTENTS

Информация по технике безопасности	2
Диски	3
Монтаж	4
Электрическое подключение.	6
Пульт дистанционного управления	7
Основные операции	9
Воспроизведение дисков MP3 / WMA / JPEG	13
Использование AUX	14
Настройка бегущей строки.	14
Настройка параметров изображения	14
Настраиваемые параметры:	14
Камера заднего вида	14
Воспроизведение дисков MPEG4	14
Использование USB	15
В режиме воспроизведения USB	15
Переключение в режим воспроизведения дисков из режима USB	15
Функция отображения дополнительной информации (OSD)	15
Переключение языка звукового сопровождения	16
Меню записей.	16
Переключение углов наблюдения (только DVD)	16
Использование телевизора	16
Настройки	17
GENERAL SETUP (Основные настройки)	17
SPEAKER SETUP (Настройки акустических систем).	19
DOLBY DIGITAL SETUP (Настройки DOLBY DIGITAL)	19
PREFERENCES SETUP (Настройки предпочтений)	20
Таблица заводских настроек.	21
Технические характеристики.	22
Устранение неисправностей	23

ИНФОРМАЦИЯ ПО ТЕХНИКЕ БЕЗОПАСНОСТИ

Внимание:

Данный проигрыватель DVD является продуктом класса А лазерной безопасности. Однако в данном проигрывателе DVD используется невидимый лазерный луч, который может быть опасен при прямом попадании. Используйте данный проигрыватель DVD в строгом соответствии с инструкциями.

Использование органов управления или регуляторов или выполнение действий, не определенных в данном руководстве, может закончиться воздействием опасного излучения. Не открывайте крышки корпуса и не производите ремонт самостоятельно. Обратитесь к квалифицированному персоналу.

Внимание:

Для уменьшения риска возгорания или электрического удара, не допускайте попадания влаги на данное оборудование.

Для уменьшения риска возгорания или электрического удара, а также взаимных помех, используйте только рекомендуемые принадлежности.

Данное устройство рассчитано на непрерывную эксплуатацию.

Региональная информация

Данный проигрыватель DVD реагирует на региональную информацию, записанную на диске DVD. Если номер региона диска DVD не соответствует номеру региона данного проигрывателя, диск не будет воспроизводиться.

ДИСКИ

Форматы дисков, поддерживаемые данным проигрывателем:

DVD		Аудио и видео Размер диска 12 см
VCD		Аудио и видео Размер диска 12 см
CD		Аудио Размер диска 12 см
MP3		Аудио Размер диска 12 см

Неподдерживаемые форматы дисков

- DVD-ROM
- DVD-R/DVD-RAM
- CDV
- CD-G

Правила обращения и очистка

- Загрязнения, пыль, царапины и деформация диска могут стать причиной неправильной работы проигрывателя.
- Не помещайте наклейки и не делайте надписей на дисках.
- Не изгибайте диски.
- Для предотвращения возможного повреждения, диски должны быть помещены в футляр, когда они не используются.
- Не помещайте диски в следующие места:
 1. Под прямые лучи солнечного света
 2. В загрязненные, пыльные и влажные места
 3. Возле автомобильной печки
 4. На сиденья или приборную панель

Очистка дисков

Используйте сухую мягкую ткань для очистки поверхности диска. Если диск очень сильно загрязнен, используйте мягкую ткань, слегка смоченную изопропиловым спиртом. Никогда не используйте растворители, такие как бензин, разбавители или химические чистящие средства, так как они могут повредить поверхность диска.

Примечание: В зависимости от условий эксплуатации, на диске могут появиться царапины (недостаточные, чтобы сделать его непригодным для дальнейшего использования). Эти царапины не являются признаком неисправности проигрывателя.



Не прикасайтесь к нижней стороне диска



Не изгибайте диск

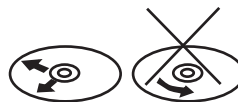

Протирайте диск движениями от центра наружу

Подготовка новых дисков с неровными краями

Новый диск может иметь неровности на наружном или внутреннем крае. Такой диск может не воспроизводиться проигрывателем. Поэтому заранее удалите неровности краев диска, используя для этого шариковую ручку или карандаш так, как показано на рисунке справа. Для удаления неровностей, надавите ручкой на внешнюю или внутреннюю кромку диска.

Неровности на внешней кромке диска



Шариковая ручка или карандаш

Неровности на внутренней кромке диска

МОНТАЖ

Примечания:

Выберите место установки, в котором устройство не мешает водителю.

Перед окончательной установкой устройства, временно подключите провода и убедитесь в правильности работы устройства и всей акустической системы.

Используйте для монтажа только детали, поставляемые с устройством. Использование посторонних деталей может привести к неправильной работе.

Если монтаж требует сверления или других модификаций автомобиля, проконсультируйтесь со специалистом.

Устанавливайте устройство туда, где оно не мешает водителю и не может травмировать пассажиров при внезапной (аварийной) остановке.

Если угол, под которым устанавливается устройство, превышает 30° от горизонтали, характеристики устройства могут понизиться.

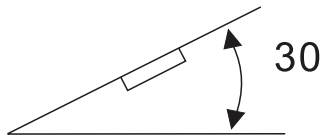

Избегайте установки устройства в места, в которых оно будет подвергаться воздействию высокой температуры, например, из-за прямого солнечного света или горячего воздуха, или воздействию загрязнений, пыли или чрезмерной вибрации.

Фронтальный / тыловой DIN-монтаж

Данное устройство может правильно монтироваться «спереди» (стандартный фронтальный DIN-монтаж) или «сзади» (тыловой DIN-монтаж с использованием резьбовых отверстий по бокам шасси устройства). Методы монтажа показаны на следующих рисунках.

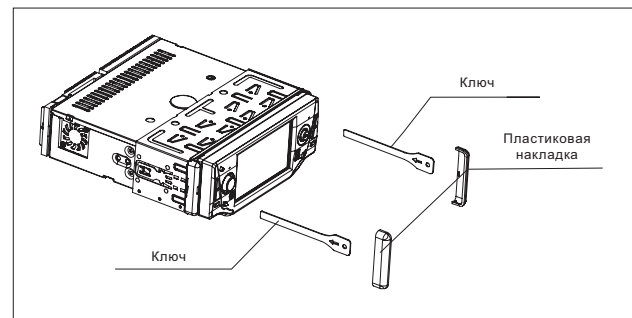
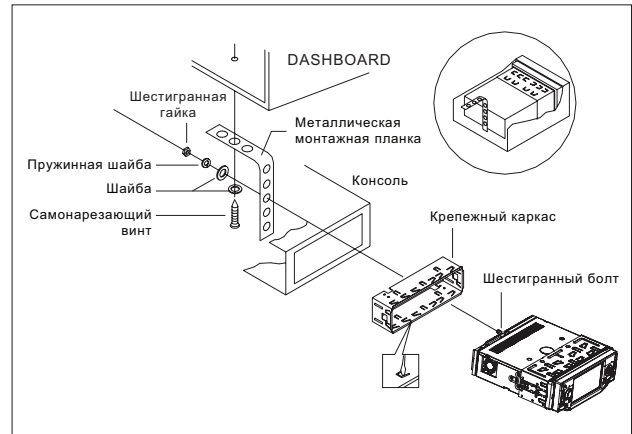

Если Вы хотите извлечь шасси из крепежного каркаса, вначале снимите пластиковые наклейки с обеих сторон, и затем вставьте два ключа с левой и с правой стороны шасси так, как показано на рисунке выше.

Как снимать и устанавливать на место переднюю панель

Снимая или устанавливая на место переднюю панель, будьте осторожны, чтобы не повредить контакты на обратной стороне панели и на держателе панели.

Снятие передней панели

Перед снятием передней панели, отключите питание.

1. Нажмите кнопку RELEASE — левая сторона панели освободится (рис. 1).
2. Извлеките переднюю панель (рис. 2) и поместите ее в футляр (рис. 3).

Установка передней панели

1. Вначале вставьте правую сторону передней панели в паз устройства.
2. Аккуратно нажмите на левую сторону передней панели до щелчка и затем быстро нажмите кнопку PWR (2), чтобы включить устройство.



Рис.1



Рис.2



Рис.3

Установка передней панели

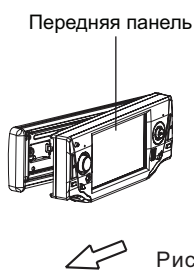

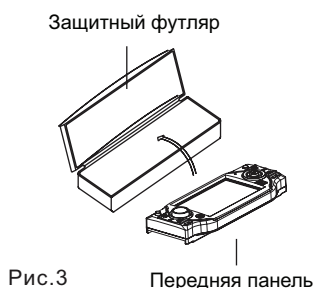

Рис.4

Изменение угла наклона передней панели

Если Вы хотите изменить угол наклона передней панели для большего удобства, Вы можете последовательно нажимать кнопку  (Угол) для выбора требуемого угла наклона:

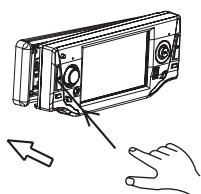

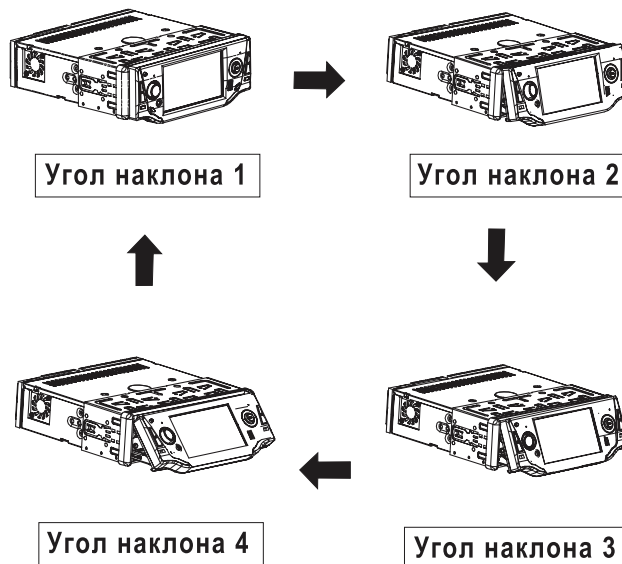
Внимание: Не засовывайте пальцы под переднюю панель.

ЭЛЕКТРИЧЕСКОЕ ПОДКЛЮЧЕНИЕ

Подключение проводов

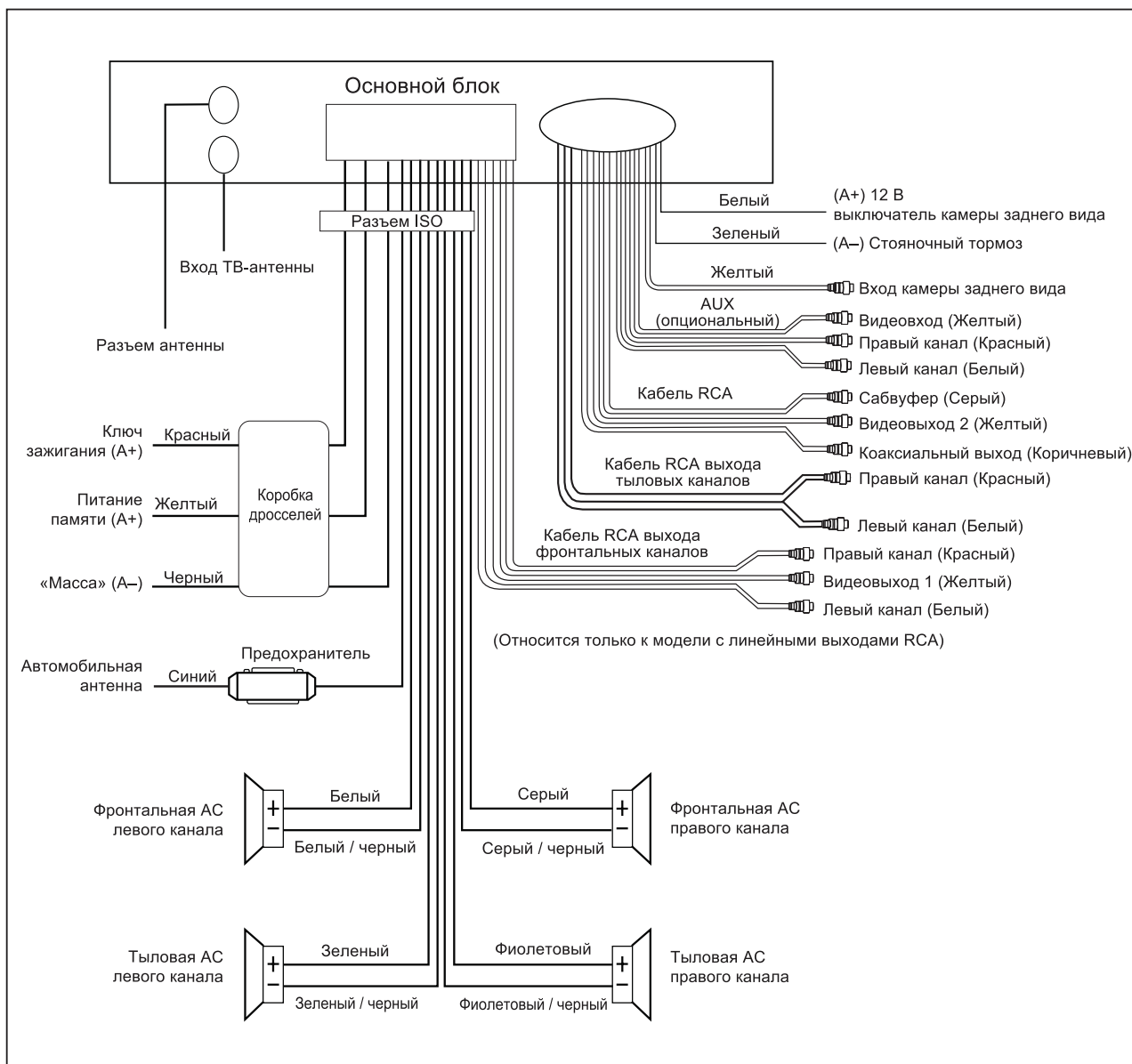

Примечание: Для воспроизведения видео на дисплее, провод стояночного тормоза должен быть подключен к «массе», в противном случае, на дисплее появится сообщение «PARKING BRAKE» (Стояночный тормоз).

ПУЛЬТ ДИСТАНЦИОННОГО УПРАВЛЕНИЯ

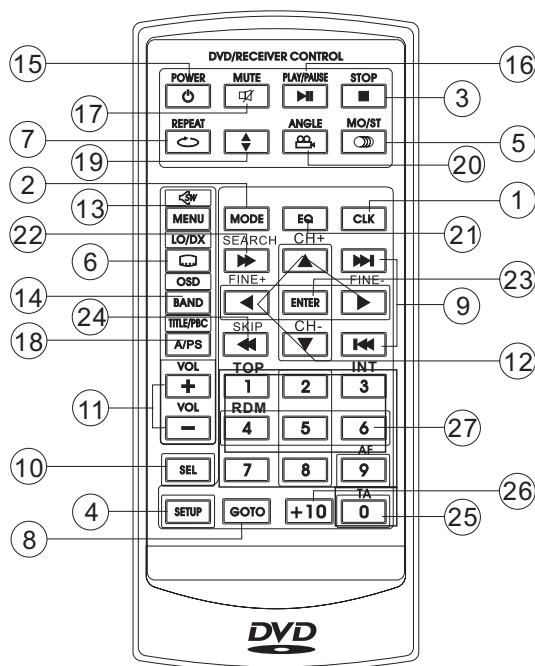

1. **CLK (Часы)** Быстро нажмите, чтобы показать / скрыть часы, нажмите и удерживайте, чтобы установить время.
2. **MODE (Режим)** Нажмите для переключения режимов TV (ТВ), RADIO (Радио), DISC (Диск) и AUX IN (Дополнительный вход).
3. **STOP (Стоп)** Нажмите для прекращения воспроизведения, нажмите PLAY/PAUSE, чтобы возобновить воспроизведение.
4. **SETUP (Настройки)** Нажмите для входа в меню настроек.
5. **MO / ST (Моно / Стерео)** В режиме радио, нажмите для выбора режима Стерео или Моно. В режиме воспроизведения дисков, нажмите ее для выбора звукового сопровождения диска DVD. Изменение режима звучания диска VCD/CD.
6. **SUBTITLE LO/DX (Субтитры LO/DX)** Выбор языка субтитров диска DVD. В режиме радио, нажатие этой кнопки включает режим приема отдаленных радиостанций. Повторное нажатие включает режим приема только местных радиостанций, имеющих сильный сигнал.
7. **REPEAT (Повтор)** Выбор режима повтора диска DVD/VCD/CD/MP3.
8. **GOTO (Переход)** Кнопка поиска диска, используется совместно с числовыми кнопками.
9. **⏪ / ⏩** Нажмите **⏩** для перехода к следующей записи, нажмите **⏪** для перехода к предыдущей записи (в режиме DVD, чтобы перейти к предыдущей записи, нажмите **⏪** два раза подряд).
10. **SEL (Выбор)** Последовательно нажимайте для выбора режимов регулировки Volume (Громкость), Bass (Бас), Treble (Дискант), Balance (Баланс), Fader (Баланс фронт / тыл), Color (Цветность), Bright (Яркость), Contrast (Контрастность), Tint (Оттенок) and BG Color (Цвет фона).
11. **VOL+ / VOL- (Громкость)** Нажмите для регулировки уровня громкости.
12. **▲ / ▼ / ▶ / ◀** Эти кнопки используются для перемещения по различным меню устройства. В режиме ТВ, нажмите **▶ / ◀** для выполнения точной настройки. Нажмите **▲ / ▼** для выбора канала.
13. **MENU / SUBWOOFER (Меню / Сабвуфер)** Нажмите для отображение главного меню диска DVD. Нажмите и удерживайте для включения или выключения сабвуфера.
14. **BAND (OSD) (Диапазон / Экранное меню)** Отображение статистической информации о диске во время его воспроизведения. В режиме радио, нажмите эту кнопку для выбора одного из пяти радиодиапазонов.

- | | |
|---|---|
| 15. POWER (Питание) | Нажмите эту кнопку для включения устройства, нажмите ее повторно для выключения. |
| 16. PLAY / PAUSE (Воспроизведение / Пауза) | В режиме воспроизведения дисков, нажмите ее для начала/остановки воспроизведения. В режиме радио, служит для выбора типа программы РТУ. |
| 17. MUTE (Тишина) | Нажмите для отключения звука. |
| 18. TITLE / PBC (A / P) | Отображение меню TITLE (Заголовок), хранящегося на диске DVD, включение или выключение PBC диска VCD, функция автосохранения и автоматического сканирования радиостанций. |
| 19.  | Нажмите для изменения угла наклона дисплея. |
| 20. ANGLE (Угол) | Изменение угла наблюдения записей дисков DVD. |
| 21. EQ (Эквалайзер) | Нажмите для включения функции эквалайзера. |
| 22. SEARCH ►► (Поиск) | В режиме ТВ, нажмите для включения автоматического поиска телевизионных каналов. В режиме воспроизведения дисков, нажмите для запуска перемотки вперед. |
| 23. ENTER (Ввод) | Подтверждение выбора Записи/Главы заданной числовыми кнопками или кнопками курсора на ТВ-дисплее. |
| 24. SKIP ◀◀ (Пропуск) | В режиме ТВ, нажмите эту кнопку для добавления или удаления канала. В режиме воспроизведения дисков, нажмите для запуска перемотки назад. |
| 25. 0–9 Числовые кнопки. | В режиме радио, 0 и 9 действуют как TA/AF. |
| 26. +10 | Кнопка выбора разряда десятков — используется совместно с числовыми кнопками. |
| 27. RADIO PRESET (Настройки радиостанций) | Шесть кнопок записанных радиостанций. |

Подготовка пульта дистанционного управления

Установка батарей

1. Вначале нажмите пластмассовый выступ по направлению, показанному стрелкой 1, затем извлеките держатель батареи по направлению, показанному стрелкой 2.
2. Замените батарею. Установите новую батарею стороной со знаком (+) кверху (См. 3).
3. Установите держатель батареи в исходное положение (См. 4).

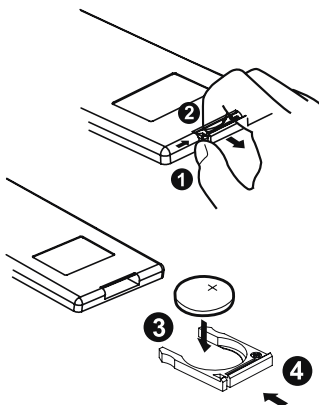

Использование пульта дистанционного управления

Направьте пульт дистанционного управления на символ «IR» на передней панели устройства (приемник сигнала пульта). Рабочий угол: Около $\pm 30^\circ$ в каждом направлении.

ОСНОВНЫЕ ОПЕРАЦИИ

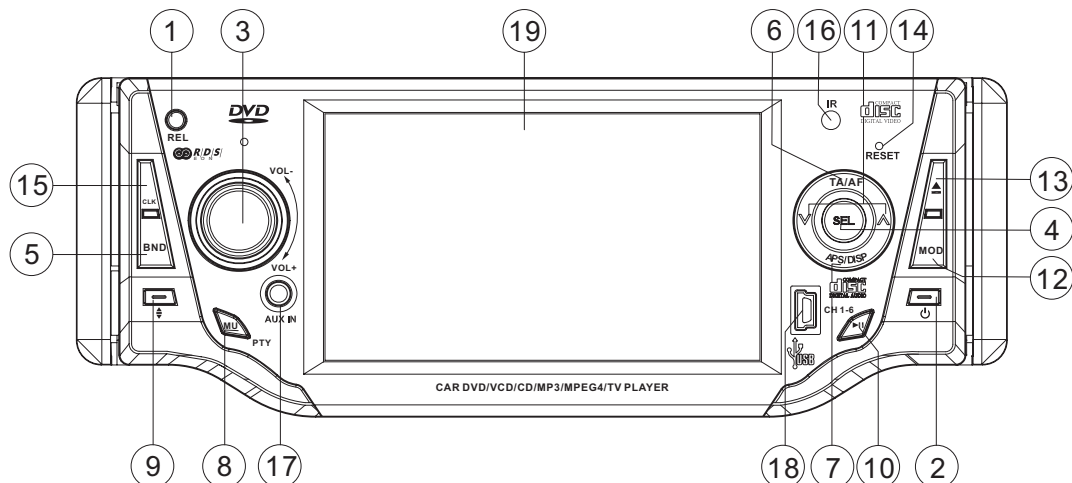

1. Кнопка REL

Нажмите кнопку REL, чтобы снять переднюю панель.

2. Кнопка POWER (Питание)

Нажмите эту кнопку, чтобы включить устройство. На дисплее появится надпись WELCOME (Добро пожаловать). Нажмите ее опять, чтобы выключить устройство. На дисплее появится надпись SEE YOU (До встречи).

3-4 Кнопка VOL+ / VOL- / SEL (Громкость / Выбор)

Быстро нажимайте кнопку SEL (4) для переключения режимов регулировки звучания / изображения. Последовательно нажимая кнопку SEL, Вы можете выбирать индивидуальные пункты меню, такие как громкость, бас, дискант, баланс, баланс фронт / тыл, цветность, яркость, контрастность и оттенок. Затем поворотом VOL+ / - отрегулировать выбранный параметр (соответствующая величина будет отображаться на дисплее). Если параметры не регулируются в течение нескольких секунд, дисплей возвращается в нормальный режим радио или CD.

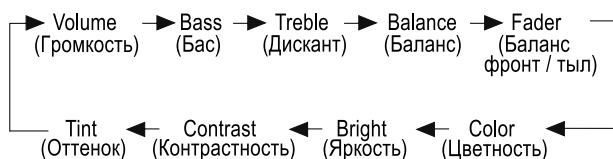

А. Громкость: Отрегулируйте уровень громкости кнопкой VOL+ / -.

Примечание: Режим регулировки громкости выбран по умолчанию.

Б. Бас: Нажмите кнопку SEL один раз. Отрегулируйте уровень басов кнопкой VOL+ / -.

В. Дискант: Нажмите кнопку SEL два раза. Отрегулируйте уровень дисканта кнопкой VOL+ / -.

Г. Баланс: Нажмите кнопку SEL три раза. Отрегулируйте баланс между левым и правым каналом кнопкой VOL+ / -.

Д. Баланс фронт / тыл: Нажмите кнопку SEL четыре раза. Отрегулируйте баланс между фронтальными и тыловыми каналами кнопкой VOL+ / -.

Примечание: Описание регулировки цветности, яркости, контрастности и оттенка см. на стр. 16.

5. Кнопка BND (Диапазон)

В режиме радио, нажмите кнопку BAND на передней панели или на пульте дистанционного управления для выбора требуемого радиодиапазона — дисплей покажет выбранный диапазон. Диапазоны переключаются в следующем порядке:



Для 3 диапазонов (Европа)



Для 2 диапазонов (Европа)



Для 2 диапазонов (США)

6. Кнопка TA/AF

Функция TA (Traffic Announcement — дорожные сообщения) (только для Rds)

В режиме радио, при быстром наклоне и отпущении ручки SEL по направлению TA/AF, происходит включение или выключение режима TA.

Если радио работает в одном из FM-диапазонов, поиск станции дорожных сообщений начинается автоматически (TA SEEK).

Если принимаемая FM-радиостанция время от времени передает дорожные сообщения, TP-дисплей загорается.

Если принимаемая FM-радиостанция передает дорожные сообщения, то работа проигрывателя компакт-дисков автоматически прерывается (на дисплее появляется надпись TRAFFIC). Уровень громкости увеличивается до минимального значения, необходимого для прослушивания дорожных сообщений. После завершения дорожного сообщения, продолжается прием радиопередач.

Функция AF (Alternative Frequencies — альтернативные частоты)

При наклоне и удержании в течение 2-х секунд ручки SEL по направлению TA/AF, происходит включение или выключение режима AF.

Сегмент выключен: режим переключения на альтернативную частоту выключен.

Сегмент включен: режим переключения на альтернативную частоту включен — радиоприемник постоянно проверяет уровень сигнала альтернативной частоты. Когда уровень сигнала альтернативной частоты становится сильнее, чем уровень сигнала принимаемой в данный момент радиостанции, радиоприемник на короткое время переключается на эту частоту и на дисплее на 2 секунды появляется сообщение «NEW FREQUENCY» (новая частота).

Сегмент мигает: режим переключения на альтернативную частоту включен, но информация RDS еще не принимается.

Нажмите кнопку SEL на более продолжительное время, чтобы получить доступ к меню:

REG ON / REG OFF (Региональный режим включен / выключен), PI MUTE / PI SOUND (PI выключен / включен), AF OFF/AF ON (AF выключена / включена).

Региональный режим включен:

Код PI проверяется при выполнении проверки AF (AF CHECK).

Региональный режим выключен:

Код PI и зона уверенного приема не проверяются при выполнении проверки AF.

7. Кнопка APS/DISP

Функция автоматического запоминания:

В режиме радио, наклоните ручку SEL по направлению APS/DISP примерно на 2 секунды для активации функции автоматического запоминания радиостанций. Приемник начинает поиск в текущем диапазоне, например FM1. Частоты радиостанций, имеющих самый сильный сигнал, записываются в соответствующие ячейки памяти. Затем выбирается радиостанция из первой ячейки. Если Вы хотите найти больше радиостанций в диапазоне FM, нажмите кнопку BND (5) для переключения на диапазон FM2 или FM3. Опять наклоните кнопку SEL (4) по направлению APS/DISP на 2 секунды, чтобы продолжить поиск.

Функция сканирования программ:

В режиме радио, наклоните ручку SEL по направлению APS/DISP для того, чтобы просканировать и воспроизвести все предварительно настроенные радиостанции по порядку. Каждый диапазон будет приниматься в течение 5 секунд. Если одна из них Вам понравилась, нажмите кнопку PLAY/PAUSE, чтобы прекратить сканирование.

Функция Дисплей включен / выключен:

В режиме воспроизведения дисков, быстро наклоните и отпустите ручку SEL по направлению APS/DISP, чтобы выключить дисплей (только монитор на основном блоке) — звук не отключится. Наклоните ее опять, чтобы включить дисплей. Быстрыми последовательными нажатиями кнопки SEL Вы можете выбрать пункт «BG COLOR» (Цвет фона) и затем повернуть VOL+ / – для выбора цвета фона дисплея из вариантов «AUTO, BG COLOR: 01...11», в режиме AUTO, цвет фона дисплея будет меняться автоматически.

Выбор системы телевидения

В режиме ТВ, наклоните ручку SEL по направлению APS/DISP для переключения различных стандартов телевидения (PAL-DK, SECAM-DK), в Европейском частотном режиме, Вы можете использовать VOL+ / – для переключения PAL / SECAM.

8. Кнопка MU/PTY

Быстро нажмите эту кнопку для временного отключения звука. На дисплее будет мигать надпись MUTE (Тишина). Нажмите ее опять для отключения функции тишины. Эта функция также отключается кнопкой VOL.

Функция PTY (Program type — тип программ)

В режиме радио, нажмите и удерживайте эту

кнопку в течение 2 секунд для входа в меню выбора функции PTY. Последовательно нажимая эту кнопку, Вы можете выбрать тип PTY: NEWS (Новости), AFFAIRS (Деловые занятия), INFO (Информация), SPORT (Спорт), EDUCATE (Образование), DRAMA (Драмы), CULTURE (Культура), SCIENCE (Наука), POP M (Поп-музыка), ROCK M (Рок-музыка), EASY M (Простая музыка), LIGHT M (Легкая музыка), CLASSICS M (Классическая музыка), OTHER M (Другая музыка), WEATHER (Погода), FINANCE (Финансы), CHILDREN (Дети), SOCIAL (Социум), RELIGION (Религия), PHONE IN (Телефонные передачи), TRAVEL (Путешествия), LEISURE JAZZ (Джаз), COUNTRY (Кантри), NATION M (Национальная музыка), OLDIES (Театральные постановки), FOLK M (Народная музыка), DOCUMENT (Документальные передачи), TEST (Тесты), ALARM (Предупреждения). Когда тип программ выбран, радиоприемник начинает поиск соответствующей информации PTY (PTY SEEK), и останавливается при обнаружении соответствующей информации PTY. Если соответствующая информация PTY не найдена, приемник автоматически возвращается в нормальный режим.

9. Кнопка (Угол)

Используя эту кнопку, Вы можете изменить угол наклона передней панели устройства. Нажмите ее до четырех раз, чтобы выбрать требуемое положение.



10. Кнопка /CH 1–6 (Записанные радиостанции)



- а) В режиме воспроизведения дисков
- Нажмите эту кнопку, чтобы приостановить воспроизведение, нажмите ее опять, чтобы возобновить воспроизведение.
- б) В режиме радио



Последовательно нажимайте эту кнопку для выбора ячеек памяти настроек радиостанций. В памяти может быть записано до 30 радиостанций, по 6 в каждом диапазоне — FM1, FM2, FM3, AM1 (MW1) и AM2 (MW2).

- Сохранение в память:
Выберите требуемую ячейку памяти и удерживайте кнопку несколько секунд — принимаемая в данный момент радиостанция будет сохранена в ту ячейку.
- Выбор сохраненной радиостанции:
Последовательно нажимайте эту кнопку для выбора сохраненной радиостанции. Номер выбранной ячейки памяти будет отображаться на дисплее.





11. Кнопки / (Настройка, поиск, выбор записи, переход вверх / вниз)

- а) В режиме воспроизведения дисков, USB:
- Если Вы хотите перейти к следующей/предыдущей записи, быстро нажмите кнопку SEL (4) в направлении  или  (Примечание: в режиме DVD, быстро нажмите кнопку SEL два раза подряд по направлению , чтобы перейти к предыдущей записи).

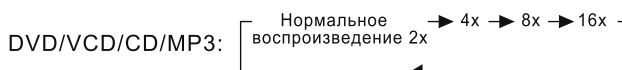
Примечание: При воспроизведении некоторых дисков VCD 2.0 (управление воспроизведением PBC) кнопки  и  могут не работать.

Для перемотки записей, удерживайте кнопку SEL нажатой в направлении  или  в течение 2 секунд. На дисплее появится надпись «FF X2». При повторных нажатиях кнопки SEL скорость перемотки изменяется по следующей схеме:



- б) В режиме радио:
- Нажмите кнопку SEL в направлении  или  для выполнения ручной настройки радиостанций. Удерживайте кнопку SEL нажатой в направлении  или  для запуска автоматического поиска радиостанций.

12. Кнопка MOD (Режим)

Последовательно нажимайте эту кнопку для переключения режимов TV (ТВ), AUX IN (Дополнительный вход), RADIO (Радио) и DISC (Диск). Во время воспроизведения USB, Вы можете нажать кнопку STOP и затем GOTO для выбора режима DISC.

13. Кнопка (Извлечь)

Нажмите эту кнопку для вставки и извлечения диска. Передняя панель автоматически откинется вниз. Аккуратно вставляйте диск стороной с надписями сверху в прорезь для дисков, пока устройство не втянет диск автоматически. Передняя панель автоматически вернется в нормальное положение.

14. Кнопка RESET (Сброс)

Кнопка RESET находится на основном блоке и может быть нажата тонким предметом, например, шариковой ручкой. Кнопка RESET используется в следующих случаях:

- А. При первоначальном монтаже устройства, после подключения всех проводов.
- Б. Не работают все функциональные кнопки.
- В. На дисплее отображается символ ошибки.

15. Кнопка CLK (Время)

Нажмите ее для отображения текущего времени. Нажмите повторно для возврата к предыдущему экрану. При отображении времени, нажмите ее и удерживайте около 2 секунд, пока не замигает разряд часов. Поворотом VOL+ / – настройте часы, нажмите кнопку CLK — начнет мигать разряд минут, затем поворотом VOL+ / – настройте минуты.

16. Инфракрасный датчик

Датчик пульта дистанционного управления.

17. Разъем AUX IN (Дополнительный вход)

Описание использования AUX см. на стр. 14.

18. Разъем USB

Описание использования USB см. на стр. 15.

19. TFT-дисплей (жидкокристаллический дисплей)

Описание использования TFT см. на стр. 17.

Функции TOP/RPT/INT/RDM (только для RC.)

- А. Чтобы записать текущую частоту, нажмите одну из шести кнопок ячеек памяти (1–6) на пульте дистанционного управления на время более 2 секунд.
- Б. Чтобы восстановить сохраненную частоту, нажмите одну из кнопок ячеек памяти (1–6).
- В. Нажмите кнопку **1/TOP** для выбора первой воспроизводимой записи/главы.
 - а. Во время воспроизведения диска VCD / CD / MP3, нажмите эту кнопку для выбора первой записи/главы для воспроизведения (зависит от диска, использованного для VCD).
 - б. Во время воспроизведения диска DVD, кнопка **1/TOP** не работает.
- Г. Быстро нажмите кнопку **REPEAT** (Повтор) для выбора режима повтора:

DVD:

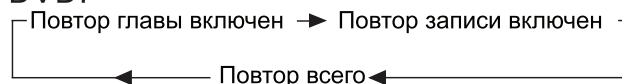

VCD/CD/MP3:

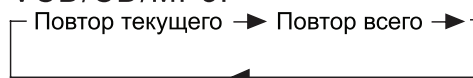

- а. При выборе режима «Повтор текущего», включается непрерывное повторение текущей главы / записи.
 - б. При выборе режима «Повтор всего», включается непрерывное повторение всех глав / записей на диске.
 - в. Функция REPEAT не поддерживает VCD 2.0 (с включенным PBC).
- Д. Длительно нажмите кнопку **3/INT**, чтобы просканировать диск.
- а. Во время воспроизведения диска CD, нажмите кнопку **3/INT** для начала воспроизведения первых 6-секундных частей каждой записи / главы на диске.
 - б. Во время воспроизведения диска MP3, кнопка **3/INT** не работает.
 - в. Во время воспроизведения диска VCD, длительно нажмите кнопку **3/INT** — на дисплее появится следующее меню (повторное длительное нажатие отключит этот режим):

SELECT DIGEST TYPE:
 TRACK DIGEST
 DISC INTERVAL
 TRACK INTERVAL

1). Вы можете использовать кнопки ▲/▼/▶/◀ на пульте дистанционного управления для выбора пункта меню, и затем нажать ENTER для подтверждения.

2). **В режиме Track Digest (Список записей) или Disc / Track Interval (Интервал диска/записи):**

Вы можете использовать кнопки ▲/▼/▶/◀ для выбора элементов, и затем нажимать ENTER для подтверждения.

Вы также можете выбирать элементы, используя соответствующие числовые кнопки, и затем нажимая ENTER для подтверждения.

г. Во время воспроизведения диска DVD, длительно нажмите кнопку 3/INT — на дисплее появится следующее меню (повторное длительное нажатие отключит этот режим):

SELECT DIGEST TYPE:
 TITLE DIGEST
 CHAPTER DIGEST
 TITLE INTERVAL
 CHAPTER INTERVAL

1) Вы можете использовать кнопки ▲/▼/▶/◀ на пульте дистанционного управления для выбора пункта меню, и затем нажать ENTER для подтверждения.

2) **В режиме Title / Chapter Digest (Список записей / глав) или Title / Chapter Interval (Интервал записи / главы):**

Вы можете использовать кнопки ▲/▼/▶/◀ для выбора элементов, и затем нажимать ENTER для подтверждения.

Вы также можете выбирать элементы, используя соответствующие числовые кнопки, и затем нажимая ENTER для подтверждения.

Е. Длительно нажмите кнопку 4/RDM для начала воспроизведения записей диска в случайном порядке.

Во время воспроизведения диска DVD/VCD/CD/MP3, нажмите кнопку 4/RDM на передней панели для начала воспроизведения записей в случайном порядке (зависит от диска, использованного для VCD).

Воспроизведение дисков MP3 / WMA / JPEG

При обнаружении файла MP3.

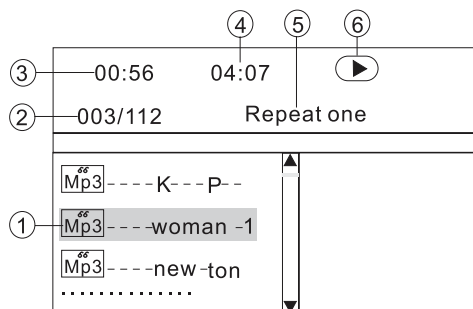

- ① Текущая запись (файл) (горизонтальная полоса выделения).
- ② Номер текущей записи (файла)/общее количество записей (файлов) в текущей папке.
- ③ Прошедшее время с начала текущей записи (не доступно для дисков JPEG).
- ④ Общее время воспроизведения (не доступно для дисков JPEG).
- ⑤ Выбранный режим воспроизведения.
- ⑥ Значок режима работы. ▶ (Воспроизведение), ■ (Стоп), || (Пауза), ▶▶ (Перемотка вперед), ◀◀ (Перемотка назад).

В режиме остановки, используйте кнопки ▲/▼/▶/◀ на пульте дистанционного управления для выбора элемента или папки, затем нажмите ENTER для подтверждения.

Нажимая кнопку REPEAT, Вы можете переключать два типа повтора воспроизведения.

1. REP ONE:

Постоянное повторение одной и той же песни.

2. REP ALL:

Постоянное повторение всех песен.

Во время воспроизведения, используйте кнопку ▶▶ или ◀◀ для перехода, соответственно, к следующему или предыдущему элементу.

Во время воспроизведения, наклоните ручку SEL в направлении кнопок ▲ / ▼ на передней панели и удерживайте более 2 секунд, или быстро нажмите ▶▶/◀◀ на пульте дистанционного управления для быстрой перемотки вперед/назад.

Использование AUX

Разъем AUX служит для подключения аналоговых устройств воспроизведения. Используйте этот разъем для воспроизведения сигнала от внешнего оборудования, такого как DVD-плееры, компьютеры и т.д., через акустические системы.

1. Подключите внешнее устройство к разьему AUX IN.
2. Нажимая кнопку MOD, выберите режим AUX IN.
3. Поворотом VOL+/- отрегулируйте уровень громкости.

Настройка бегущей строки

В режиме радио:

Вы можете настроить бегущую строку, для этого выполните следующее:

- A. Нажмите и удерживайте кнопку SETUP (Настройка) на пульте дистанционного управления примерно 2 секунды — на дисплее появится регулировочная полоса прокрутки.
- B. Используйте VOL+/- для выбора из «A, B, C ... X, Y, Z и blank» и используйте кнопку ▲ / ▼ на передней панели для добавления / отмены. Затем быстро нажмите и отпустите кнопку SETUP для подтверждения. Чтобы вновь начать регулировку, опять нажмите и удерживайте SETUP.

Настройка параметров изображения

Последовательно быстро нажимая кнопку SEL, Вы можете выбирать индивидуальные параметры, такие как громкость, бас, дискант, баланс, баланс фронт/тыл, цветность, яркость, контрастность и оттенок. Затем поворотом VOL+/- отрегулируйте выбранный параметр (соответствующее значение будет отображаться на дисплее).



Настраиваемые параметры:

Цветность: от 0 до 32

Позволяет делать цвет изображения более или менее насыщенным.

Яркость: от 0 до 32

Отрегулируйте этот параметр, если изображение слишком яркое или слишком темное.

Контрастность: от 0 до 32

Настройте степень контраста между светлыми и темными частями изображения.

Оттенок: от 0 до 32

Отрегулируйте этот параметр, если оттенок человеческой кожи выглядит неестественным. Регулируется только при выборе системы телевидения «NTSC» (описание настройки параметров громкость, бас, дискант, баланс и баланс фронт/тыл см. на стр. 11).

Камера заднего вида

Если к устройству подключена камера заднего вида, зеркальное изображение от камеры автоматически отображается на дисплее, при включении заднего хода коробки передач (только монитор на основном блоке).

Примечание относительно функции стояночного тормоза:

Если стояночный тормоз не застопорен, на дисплее мигает надпись «Parking Brake» (Стояночный тормоз) и дисплей не показывает изображение, звук при этом не отключается. Это предупреждение появляется только, когда подключен провод стояночного тормоза (см. стр. 8).

Воспроизведение дисков MPEG4

Диски MPEG4 воспроизводятся в файловом формате. Например:

В режиме остановки, используйте

кнопки ▲/▼/▶/◀ на пульте дистанционного управления для выбора элемента, затем нажмите ENTER для подтверждения.

Нажимая кнопку REPEAT можно последовательно переключать режимы повтора.

REP ONE (Повтор одного):

Многочасное повторение одной и той же песни.

REPEAT ALL (Повтор всего):

Многочасное воспроизведение всех песен в текущей директории по порядку.

DISC REPEAT (Повтор диска):

Многочасное воспроизведение всех песен, найденных на диске.

Во время воспроизведения, используйте кнопку ►► или ◀◀ для перехода, соответственно, к следующему или предыдущему элементу.

Во время воспроизведения, наклоните ручку SEL в направлении кнопок ▲ / ▼ на передней панели и удерживайте более 2 секунд, или быстро нажмите ►► / ◀◀ на пульте дистанционного управления для быстрой перемотки вперед / назад.

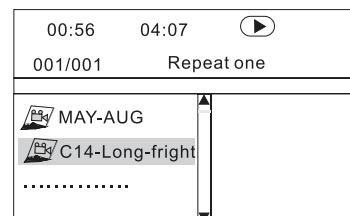

Использование USB

Следуя диаграмме приведенной ниже, подключите Ваше устройство USB к USB порту передней панели. При правильном подключении, устройство будет включено и его воспроизведение начнется автоматически.



В режиме воспроизведения USB

Используйте кнопки UP (Вверх), DOWN (Вниз), RIGHT (Вправо) или LEFT (Влево) для навигации и выбора файлов, и нажмите ENTER для начала воспроизведения (или просмотра в случае файлов JPEG). Для перехода к следующей или предыдущей записи, нажмите кнопку ►► или ◀◀. Нажмите кнопку ►► или ◀◀ для быстрой перемотки вперед или назад. Режимы многократного воспроизведения также доступны — последовательно нажимайте кнопку REPEAT для выбора требуемого.

Переключение в режим воспроизведения дисков из режима USB

Если проигрыватель находится в режиме воспроизведения USB и Вы хотите начать воспроизведение уже вставленного диска, нажмите кнопку STOP один раз. Затем нажмите кнопку GOTO — проигрыватель переключится в режим воспроизведения дисков DVD/VCD/CD/MP3.

Переключение в режим воспроизведения USB из режима воспроизведения дисков

Если воспроизводимый диск — это диск MP3, нажмите кнопку STOP один раз и нажмите кнопку GOTO для перехода в режим воспроизведения USB.

Если воспроизводимый диск — это диск DVD, VCD или CD, нажмите кнопку STOP дважды и нажмите кнопку GOTO для перехода в режим воспроизведения USB.

Важное примечание:

Для предотвращения повреждения устройства USB, не отключайте его во время воспроизведения. Также хорошей практикой является отключения накопителя USB во время воспроизведения дисков.

Функция отображения дополнительной информации (OSD)

Нажмите кнопку OSD во время воспроизведения для отображения содержания текущего диска на дисплее.

А. Пример для DVD:

- а. Нажмите OSD в первый раз:

```
TITLE ELAPSED  
TT 01/01 CH 01/38 0:02:06
```

На дисплее появится номер записи, общее количество записей, номер главы, общее количество глав воспроизводимого диска, а также прошедшее время.

- б. Нажмите OSD во второй раз:

```
TITLE REMAIN  
TT 01/01 CH 01/38 3:24:36
```

- в. Нажмите OSD в третий раз:

```
CHAPTER ELAPSED  
TT 01/01 CH 01/38 0:02:56
```

- г. Нажмите OSD в четвертый раз:

```
CHAPTER REMAIN  
TT 01/01 CH 01/38 0:04:32
```

- д. Нажмите OSD в пятый раз:
Информация исчезнет с экрана.

Б. Пример для VCD/SVCD/CD:

- а. Нажмите OSD в первый раз:

```
SINGLE ELAPSED  
TRACK 01/16 00:49
```

- б. Нажмите OSD во второй раз:

```
SINGLE REMAIN  
TRACK 01/16 02:45
```

- в. Нажмите OSD в третий раз:

```
TOTAL ELAPSED  
TRACK 01/16 00:60
```

- г. Нажмите OSD в четвертый раз:

```
TOTAL REMAIN  
TRACK 01/16 78:46
```

- д. Нажмите OSD в пятый раз:
Информация по SVCD и VCD исчезнет с экрана.

В. Пример для MP3:

При каждом нажатии кнопки OSD, информация, отображаемая на дисплее, изменяется, как показано ниже:



Переключение языка звукового сопровождения

Для DVD:

Нажмите кнопку **AUDIO** (Звуковое сопровождение) во время воспроизведения. При каждом нажатии этой кнопки, язык звукового сопровождения переключается в последовательном порядке.

Примечания:

- Языки отличаются в зависимости от диска.
- Некоторые диски содержат звуковое сопровождение только на одном языке.
- Когда звуковое сопровождение на других языках отсутствует, в верхнем левом углу дисплея будет отображаться знак .

Для VCD / CD:

Нажмите кнопку **AUDIO** во время воспроизведения. Можно переключать монофоническое и стереофоническое звучание.

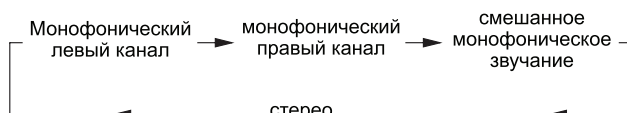

Меню записей

Для DVD:

Если на диске DVD записано несколько записей, из меню записей можно выбирать требуемую запись для начала воспроизведения.

- Нажмите **TITLE** (Запись) во время воспроизведения — появится меню записей.
- Нажмите кнопку курсора, показанную на дисплее, выберите требуемую запись кнопками курсора и подтвердите выбор нажатием кнопки **ENTER**.

Для VCD/CD:

Нажимая кнопку **TITLE/PBC** на пульте дистанционного управления во время воспроизведения диска, Вы можете включать и выключать режим **PBC**.

Переключение языка субтитров (только DVD)
Нажмите кнопку **SUBTITLE** (Субтитры) во время воспроизведения. При каждом нажатии этой кнопки, язык субтитров переключается в последовательном порядке.

Примечания:

- Языки отличаются в зависимости от диска.
- Некоторые диски содержат субтитры только на одном языке.
- Когда субтитры на других языках отсутствуют, в верхнем левом углу дисплея будет отображаться знак .

Переключение углов наблюдения (только DVD)

Нажмите кнопку **ANGLE** (Угол) во время воспроизведения. При каждом нажатии этой кнопки, угол наблюдения изменяется в последовательном порядке.

Примечания:

- Углы наблюдения отличаются в зависимости от диска.
- Эта функция работает только, если воспроизводимый диск имеет записи сцен, снятых под разными углами.
- При отсутствии записей сцен, снятых под разными углами, в верхнем левом углу дисплея будет отображаться знак .

Использование телевизора

Переключение в режим ТВ

1. Подключите ТВ-антенну к разъему **TV IN** на задней панели устройства.
2. Нажимая кнопку **MODE** на пульте дистанционного управления, выберите режим **TV**.
Автоматический поиск телевизионных каналов
Нажмите кнопку **SEARCH** на пульте дистанционного управления, чтобы запустить автоматический поиск каналов.

Переключение каналов

Нажмите кнопку **▲ / ▼** для переключения на предыдущий/следующий канал.
Числовые кнопки (0–9) позволяют Вам выбирать соответствующий канал напрямую.

Примечание: В режиме **ТВ**, кнопка **+10** не работает.

Точная настройка

Вы можете нажимать кнопку ► / ◀ на пульте дистанционного управления для выполнения точной настройки ТВ-канала. Таким образом можно повысить качество изображения.

Добавление и удаление каналов

В режиме ТВ, после автоматического поиска каналов, если Вы хотите удалить канал без сигнала, нажмите кнопку SKIP (Пропустить) (на дисплее появится надпись SKIP) — канал будет удален. Также Вы можете выбрать канал числовыми кнопками и затем нажать SKIP, чтобы добавить канал (на дисплее появится надпись SAVE — Сохранение).

НАСТРОЙКИ

GENERAL SETUP (Основные настройки)

Страница GENERAL SETUP

-----General setup page-----	
TV Display	LB
Angle Mark	ON
OSD Lang	RUS
Spdif Output	SPDIF/RAW
Captions	ON
Screen Saver	ON
Last Memory	ON
Go To General Setup Page	

-----General setup page-----				
TV Display	Normal/PS			
Angle Mark	Normal/LB			
OSD Lang	Wide			
Spdif Output				
Captions				
Screen Saver				
Last Memory				
Set TV Display Mode				
Video Material	TV Screen			
	Normal	Pan Scan	Letter-box	Wide(16:9)
4:3				

1. Нажмите кнопку SETUP (Настройки) на пульте дистанционного управления.
2. Появится меню SETUP.
3. Выберите требуемый пункт кнопками ▲/▼/►/◀.
4. Нажмите кнопку ENTER (Ввод).
 - а. **GENERAL SETUP** (Основные настройки)
На этой странице расположены пункты настройки параметров изображения и звука. См. раздел General Setup.
 - б. **SPEAKER SETUP** (Настройки акустических систем)
Позволяет переключать тип выхода между DOLBY AC3 5.1 DOWNMIX и двухканальным режимом. См. раздел Speaker Setup.
 - в. **DOLBY DIGITAL SETUP** (Настройки DOLBY DIGITAL)
См. раздел Dolby Digital Setup.
 - г. **PREFERENCE SETUP** (Настройки предпочтений)
На этой странице настроек расположены все параметры функций поддержки. См. раздел Preference Setup.

1. Пункт TV Display (Дисплей телевизора)

Служит для выбора отношения сторон экрана (4:3 или 16:9) в зависимости от подключенного телевизора.

Normal / PS (для телевизора 4:3)

Воспроизведение в стиле PAN & SCAN (при подключении к широкоэкранному телевизору, левый и правый край обрезается).

Normal / LB (для телевизора 4:3)

Воспроизведение в стиле «почтовый ящик» (при подключении к широкоэкранному телевизору, сверху и внизу экрана появляются черные полосы).

Wide (для телевизора 16:9)

Выберите, если к устройству подключен широкоэкранный телевизор.

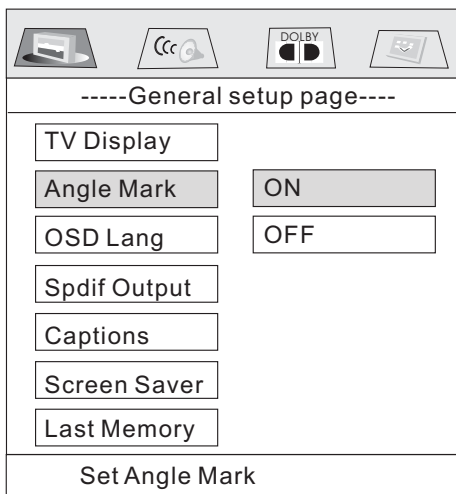

2. Пункт Angle Mark Display (Отображение углового знака)

Если этот параметр включен, то при воспроизведении диска DVD имеющего сцены, снятые с разных углов наблюдения, на дисплее будет появляться символ (угловой знак); если этот параметр выключен, этот символ не будет появляться.

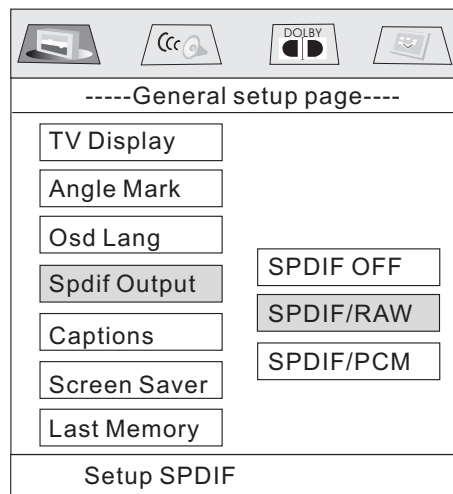

4. Пункт SPDIF Output (Выход SPDIF)

Переключение режимов цифрового аудиовыхода: SPDIF OFF (SPDIF отключен), SPDIF/RAW и SPDIF/PCM.



3. Пункт OSD Lang Type (Язык экранного меню)

Выберите предпочитаемый язык экранного меню кнопками ▲ / ▼.

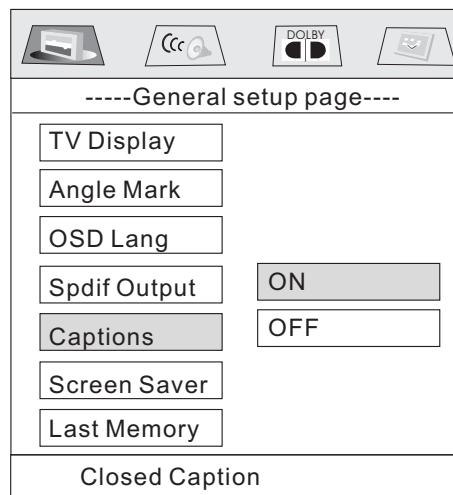

5. Пункт Captions (Титры)

Включите титры, выбрав ON, или выключите, выбрав OFF.

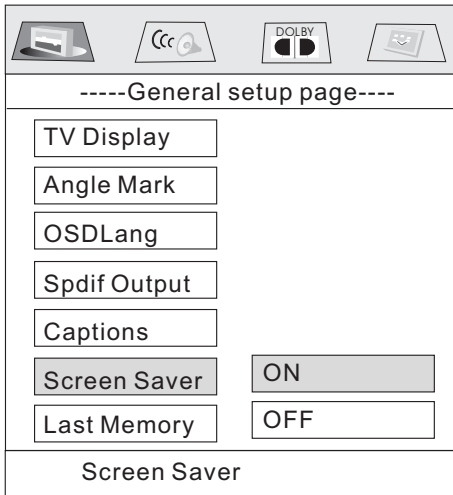

6. Пункт Screen Saver (Экранная заставка)

Включите (ON) или выключите (OFF) экранную заставку.

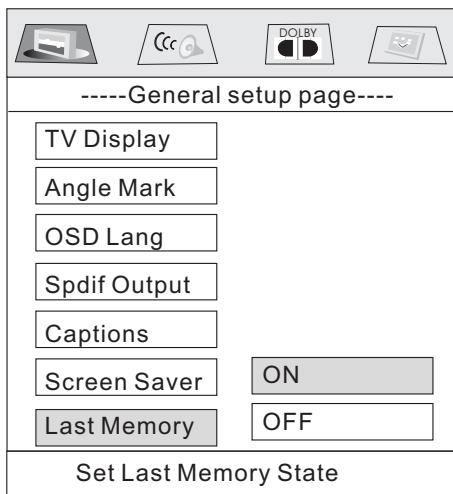

7. Пункт Last Memory (Последняя память)

Включите (ON) или выключите (OFF) вывод последней памяти.

SPEAKER SETUP (Настройки акустических систем)

Страница SPEAKER SETUP

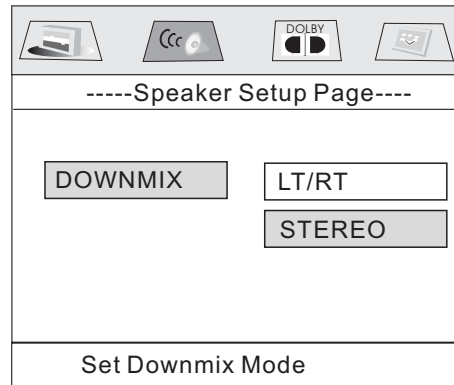

Позволяет переключать тип выхода между DOLBY AC3 5.1 DOWNMIX и двухканальным режимом. Выберите предпочитаемый вариант подключения акустических систем, используя кнопки курсора. Выберите LT/RT для включения выходов, совместимых с Dolby Surround. Выберите STEREO для включения простого стереофонического режима.

DOLBY DIGITAL SETUP (Настройки DOLBY DIGITAL)

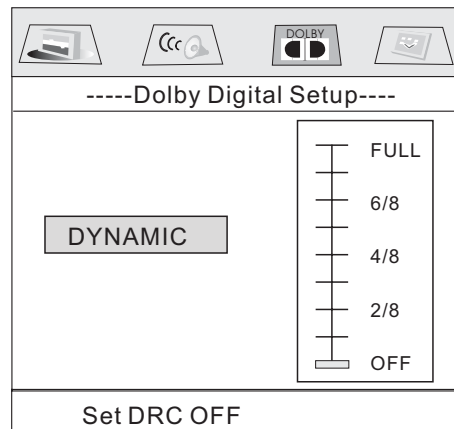

Регулировка динамического диапазона

Выберите DRC и настройте динамический диапазон программы с кодированием Dolby Digital. Между полным сжатием и отсутствием сжатия есть 8 шагов.

PREFERENCES SETUP (Настройки предпочтений)

Страница PREFERENCES

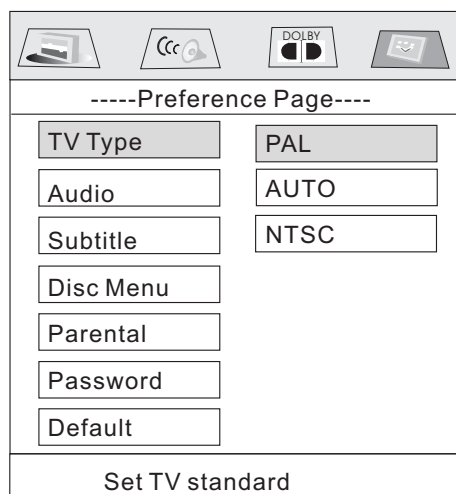

1. Пункт TV Type (Тип ТВ)

Данный проигрыватель может воспроизводить диски, записанные в формате PAL или NTSC. Если к устройству подключен телевизор NTSC, выберите NTSC. Если к устройству подключен телевизор PAL, выберите PAL. При выборе варианта AUTO, тип выходного телевизионного сигнала проигрывателя будет зависеть от формата диска DVD.

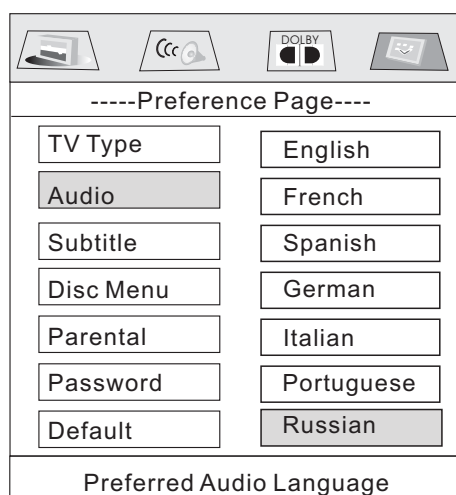

2. Пункт Audio Language (Язык звукового сопровождения)

Выберите предпочитаемый язык звукового сопровождения, используя кнопки курсора.

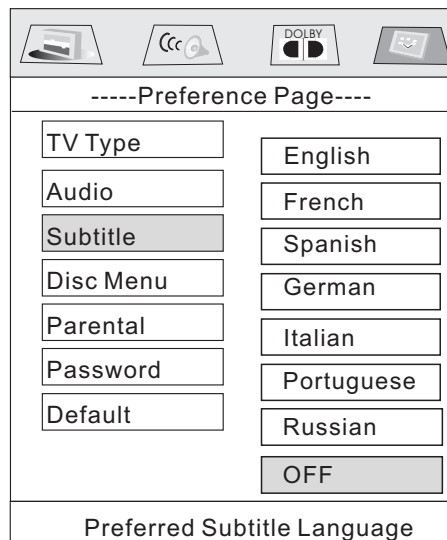

3. Пункт Subtitle Language (Язык субтитров)

Выберите предпочитаемый язык субтитров, используя кнопки курсора.

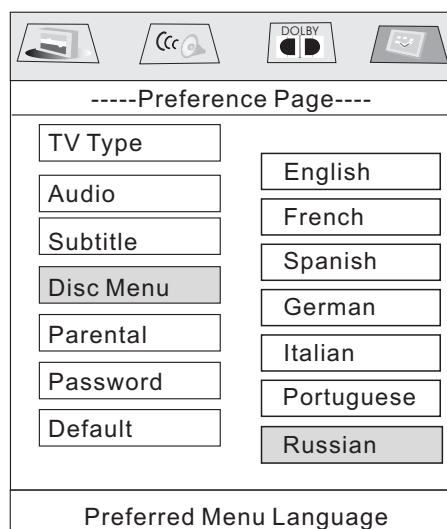

4. Пункт Disc Menu Language (Язык меню диска)

Выберите предпочитаемый язык меню диска, используя кнопки курсора.

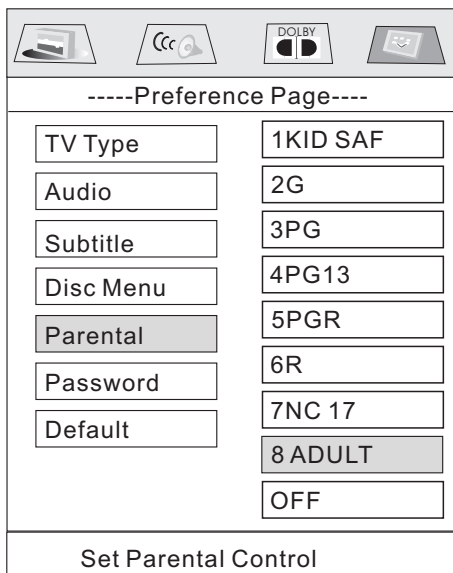

5. Пункт Parental (Возрастной контроль)

Выберите подходящий вариант кнопками курсора, и подтвердите нажатием кнопки ENTER.

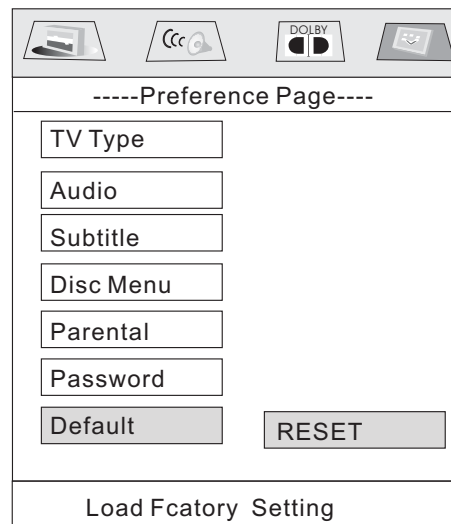

7. Defaults (Настройки по умолчанию)

Выберите пункт RESET (Сброс) для восстановления заводских настроек.

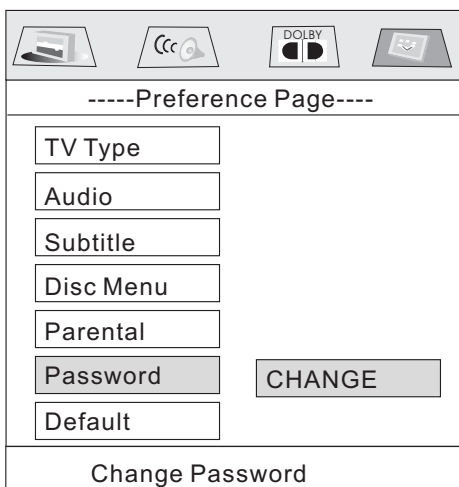

6. Пункт Password (Пароль)

Выберите пункт CHANGE (Изменить) и нажмите кнопку ENTER. Введите старый пароль (первоначальный заводской код — 1379) и новый 4-х символьный пароль, который Вы хотите использовать, и введите новый пароль еще раз для подтверждения.

Таблица заводских настроек

GENERAL SETUP	TV DISPLAY	NORMAL/LB
	ANGLE MARK	ON
	OSD LANGUAGE	RUSSIAN
	SPDIF OUPUT	SPDIF/RAM
	CAPTIONS	ON
	SCR SAVER	ON
	LAST MEMORY	ON
SPEAKER SETUP	DOWNMIX	STEREO
DOLBY DIGITAL	DYNAMIC	OFF
PREFERENCES	TV TYPE	AUTO
	AUDIO	RUSSIAN
	SUBTITLE	OFF
	DISC MENU	RUSSIAN
	PARENTAL	8 ADULT
	PASSWORD	1379

ТЕХНИЧЕСКИЕ ХАРАКТЕРИСТИКИ

Напряжение питания:	12 В постоянного тока (11–15 В)		
Ток потребления:	Менее 10 А		
Система сигналов:	Композитный видеосигнал 1,0 В, 75 Ω		
Поддерживаемые форматы дисков:	(1) Диски DVD-VIDEO 12 см, односторонние, однослойные 12 см, односторонние, двухслойные (2) Компакт диски (CD-DA, VIDEO CD) 12 см диск		
Система телевидения:	SECAM или PAL		
Чувствительность к ТВ-сигналу:	В среднем, 45 дБмкВ на 25 канале		
Аудиовыход:	2- и 4-канальный линейный выход		
Характеристики:	(1) Диапазон частот	20 Гц – 20 кГц	
	(2) Отношение сигнал/шум	90 дБ	
	(3) Коэффициент детонации	Ниже предела измерения	
	Для 3 диапазонов	Для 2 диапазонов	Для 2 диапазонов
	(Европа)	(Европа)	(США)
	FM	FM	FM
Перекрыаемый диапазон частот:	87,5–108 МГц	65-74, 87.5-108 МГц	87,5–107,9 МГц
Промежуточная частота:	10,7 МГц	10,7 МГц	10,7 МГц
Чувствительность (С/Ш = 30 дБ):	15 dBu	15 dBu	15 dBu
	MW	MW	MW
Перекрыаемый диапазон частот:	522–1620 кГц	522–1620 кГц	522–1710 кГц
Промежуточная частота:	450 кГц	450 кГц	450 кГц
Чувствительность (С/Ш = 20 дБ):	40 dBu	40 dBu	40 dBu
	LW (опционально)		
Перекрыаемый диапазон частот:	144–290 кГц		
Промежуточная частота:	450 кГц		
Чувствительность (С/Ш = 20 дБ):	45 dBu		
Размер экрана монитора:	4" (10,16 см) широкоформатный		
Количество пикселей:	480×RGB×272		
Цветовая система:	NTSC/PAL		

Примечание: Из-за постоянного совершенствования технологии, технические характеристики и конструктивные особенности могут быть изменены без предварительного уведомления.

УСТРАНЕНИЕ НЕИСПРАВНОСТЕЙ

Перед использованием приведенного списка, проверьте правильность подключения проводов. Если проблему не удастся решить с помощью этого контрольного списка, обратитесь в ближайший сервисный центр.

СИМПТОМ	ПРИЧИНА	РЕШЕНИЕ
Отсутствует питание	Зажигание автомобиля не включено	Если источник питания правильно подключен к разъему дополнительного оборудования автомобиля, включите зажигание.
	Перегорел предохранитель	Замените предохранитель
Нельзя вставить или извлечь диск	В проигрывателе уже вставлен диск	Извлеките диск из проигрывателя, затем вставьте новый диск
	Диск вставляется перевернутым	Вставьте диск стороной с надписями кверху
	Диск чрезвычайно загрязнен или испорчен	Очистите диск или попробуйте воспроизвести другой диск
	Температура внутри автомобиля слишком высока	Проветрите автомобиль
Изображение телевизионных программ и видео черно-белое	Неправильно выбрана цветовая система	Выберите правильную цветовую систему в меню
Изображение телевизионных программ и видео отсутствует	К устройству не подключен провод датчика стояночного тормоза	Подключите провод датчика
	Стояночный тормоз не застопорен	По соображениям безопасности, изображение телевизионных программ и видео не показывается во время движения автомобиля. Когда стояночный тормоз застопорен, изображение будет показываться
Отсутствует цвет	Формат диска не соответствует формату, используемого телевизора (PAL/NTSC)	Выберите правильный формат
Диск JPEG не воспроизводится	На диске не записан ни один файл JPEG	Замените диск
	Файлы JPEG имеют несовместимый формат	Замените диск. Запишите файлы JPEG, используя совместимое приложение
Функциональные кнопки не работают	Встроенный микрокомпьютер не работает из-за помех	Нажмите кнопку RESET. Передняя панель ненадежно установлена на свое место.
Радиоприемник не работает	Кабель антенны не подключен	Надежно вставьте кабель антенны
	Сигналы слишком слабые	Настройте радиостанцию вручную