

VELAS®

VDM-MB354TV

Руководство по эксплуатации Мобильная видеосистема

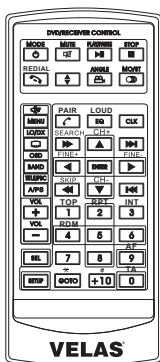
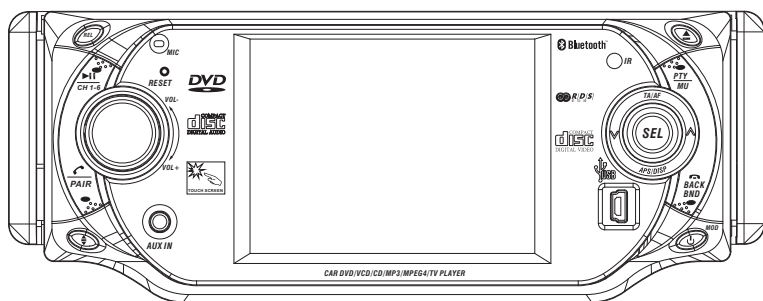

- Моторизованная откидная и съемная панель.
- 3,5" широкоэкранный цветной сенсорный монитор.
- Автомобильный проигрыватель DVD/MP4/VCD/CD/MP3 с анимацией.
- Радиоприемник AM/FM-RDS с цифровой ФАПЧ.
- Поддержка Bluetooth A2DP и AVRCP.
- USB-порт.
- Телевизионный приемник.



Аксессуары

Руководство по эксплуатации



Гарантийный талон



Руководство по установке панели



Пульт дистанционного управления



Кабель AUX

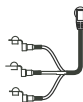

Кабель USB



ТВ-преобразователь



ТВ-разъем



Фиксатор ТВ-кабеля



Ключи



Винты и шайбы



Планка

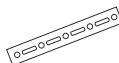

Самонарезающие винты и шестигранные гайки



Жгут основных проводов



Защитный футляр



Содержание

Введение	2	Общие настройки (меню GENERAL SETUP)	22
Техника безопасности	3	Настройка акустических систем (меню SPEAKER SETUP)	24
Панель управления	4	Настройки DOLBY DIGITAL (меню DOLBY DIGITAL SETUP)	24
Описание элементов	4	Настройка предпочтений	26
Пульт дистанционного управления	5	Регулировка монитора	27
Начало работы	8	Камера заднего вида	27
Основные операции	8	Регулировка звучания	28
Установка времени	9	Выбор пресетов режима звучания	28
Как вернуться в предыдущее меню	9	Регулировка звучания	28
Управление радио — Панель управления	10	Общие настройки — PSM	30
Прослушивание радио	10	Использование Bluetooth	32
Сохранение радиостанций в памяти	11	Управление Bluetooth с сенсорного экрана	34
Прослушивание сохраненной радиостанции	11	Другие операции	35
Использование сенсорного экрана	12	Использование входа AUX	35
Использование RDS	13	USB операции	36
Операции с дисками	15	ТВ операции	37
Воспроизведение дисков	15	Проигрыватель MP3/WMA/JPEG/MPEG4	38
Операции с дисками — Панель управления	16	Диски	39
Операции с дисками — Сенсорный экран	17	Подключение	40
Выбор режима воспроизведения	19	Установка	41
Специальные функции DVD/VCD	20	Как снимать и устанавливать на место переднюю панель	43
Переключение языка звукового сопровождения	20	Регулировка наклона передней панели	44
Переключение языка субтитров (только DVD)	20	Технические характеристики	45
Переключение углов наблюдения (только DVD)	20	Устранение неполадок	46
Экранное меню операций с дисками	21		
Меню настроек аудио-видео	22		
Обзор главного меню	22		

Введение

Благодарим Вас за приобретение нашего автомобильного DVD-плеера

Пожалуйста, внимательно прочитайте все инструкции перед началом эксплуатации, чтобы обеспечить полное понимание всех функций и получить максимум возможностей этого устройства.

ВАЖНО ДЛЯ ЛАЗЕРНЫХ УСТРОЙСТВ

1. **ЛАЗЕРНОЕ УСТРОЙСТВО КЛАССА 1.**
2. **ВНИМАНИЕ:** Не открывайте верхнюю крышку. Внутри устройства нет деталей, чей ремонт возможен вне сервисного центра — доверьте обслуживание профессионалам.
3. **ВНИМАНИЕ:** Видимое и невидимое лазерное излучение, когда открыт лоток, а фиксатор не установлен или поврежден. Избегайте прямого попадания луча.

Извлечение диска

Если Вы хотите извлечь диск, нажмите кнопку Eject — передняя панель устройства откинется вниз следующим образом:

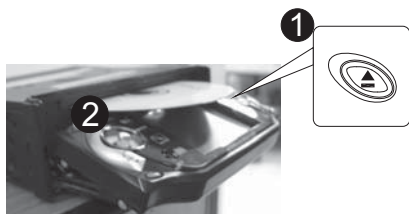

Примечание:

Если это не сработало, выполните сброс вашего ресивера. Будьте осторожны, чтобы не уронить диск при извлечении.

Если при нажатии любой кнопки на экране появится символ «⊘», значит, ресивер не может выполнить операцию, которую Вы попытались запустить.

В некоторых случаях операции будут приняты без отображения символа «⊘».

Сброс устройства

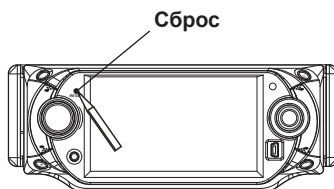

Нажатие кнопки RESET сбросит микрокомпьютер. Ваши настройки пресетов также будут удалены.

Региональные коды

DVD-плеер и DVD-диски имеют свои собственные региональные коды. Этот ресивер может воспроизводить только DVD-диски с соответствующим региональным кодом.

Если номер региона, указанный на диске, не соответствует региональному коду этого DVD-плеера, DVD-плеер не сможет его воспроизвести.

Техника безопасности

Внимание:

- НЕ устанавливайте ресивер в местах, где:
 - Он может помешать управлению рулевым колесом и рычагом переключения передач, так как это может закончиться аварией.
 - Он может помешать работе устройств безопасности, таких как подушки безопасности, так как это может привести к несчастному случаю со смертельным исходом.
 - Он может нарушить видимость.
- НЕ управляйте ресивером во время вождения, так как это может закончиться аварией.
- Водитель не должен смотреть на экран при управлении автомобилем, иначе это может привести к аварии.
- Водитель не должен надевать наушники при управлении автомобилем. Очень опасно заглушать внешние звуки во время вождения.
- Если Вам необходимо управлять ресивером во время вождения, внимательно следите за дорогой, иначе Вы можете попасть в аварию.
- Если стояночный тормоз не задействован, на экране мигает надпись «Parking Brake» (Стояночный тормоз) и на нем не будет отображаться изображение видео.
 - Это предупреждение появляется, только если провод стояночного тормоза подключен к датчику стояночного тормоза автомобиля (см. схему подключения).

Внимание:

В данном продукте используется технология, защищенная авторскими правами, некоторыми патентами США и другими правами интеллектуальной собственности, принадлежащими корпорации Macrovision и другим правообладателям. Использование этой защищенной авторскими правами технологии должно быть разрешено корпорацией Macrovision. Она предназначена только для домашнего использования, если другое использование не разрешено корпорацией Macrovision. Обратная инженерия и разборка запрещена.

Предупреждение по регулировке громкости:

Диски производят очень мало шумов по сравнению с другими источниками. Снизьте громкость перед началом воспроизведения диска во избежание повреждения динамических головок резким увеличением уровня выходного сигнала.

Для безопасности...

- Не устанавливайте слишком высокую громкость, так как глушение внешних звуков во время вождения может быть опасно.
- Остановите автомобиль перед выполнением сложных операций.

Температура внутри автомобиля...

- Если Вы оставили автомобиль на длительное время в жаркую или холодную погоду, перед включением устройства подождите, пока температура внутри автомобиля не нормализуется.

Панель управления

Описание элементов

Экран

Пример:
Вид экрана при
воспроизведении
JPEG.

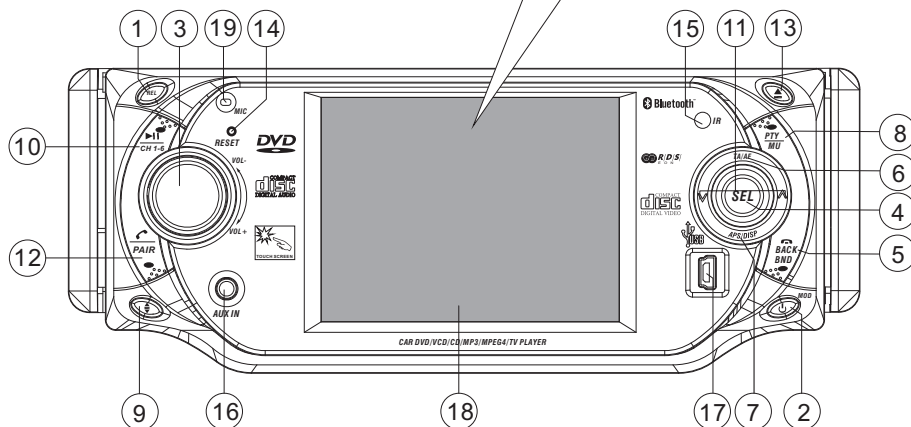
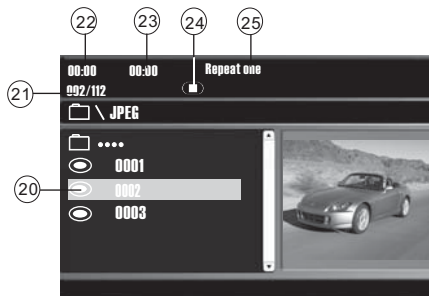

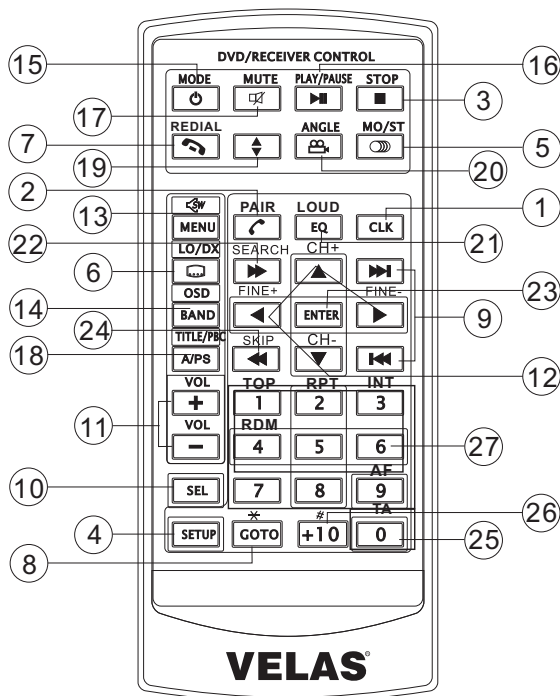

1. Кнопка REL.
2. Кнопка POWER/MOD (Включение / Режим).
3. Ручка VOL+/- (Громкость).
4. Ручка SEL (Выбор).
5. Кнопка BND/BACK/↶ (Диапазон / Назад).
6. Кнопка TA/AF.
7. Кнопка APS/DISP.
8. Кнопка MU/PTY.
9. Кнопка ↑.
10. Кнопка CH1-6.
11. Кнопка ↓ / ↑.
12. Кнопка PAIR/↶.
13. Кнопка BND.
14. Кнопка RESET (Сброс).
15. ИК-датчик пульта дистанционного управления.
16. Разъем AUX IN.
17. USB-порт.
18. ЖК-дисплей TFT.
19. Микрофон.
20. Текущая запись.
21. Номер текущей записи / общее количество записей в текущей папке.
22. Прошедшее время воспроизведения текущей записи.
23. Общее время воспроизведения.
24. Значок режима работы.
25. Выбранный режим воспроизведения.

Пульт дистанционного управления



№	Кнопка	Функция
1	CLK	Быстро нажмите эту кнопку, чтобы посмотреть часы. Нажмите ее еще раз, чтобы вернуться в нормальный режим дисплея. Нажмите и удерживайте, чтобы установить время.
2	PAIR/📶	Нажмите эту кнопку, чтобы использовать функцию Bluetooth. См. стр. 32.
3	STOP	Нажмите один раз, чтобы приостановить воспроизведение. Нажмите PLAY/PAUSE, чтобы продолжить воспроизведение. Обратите внимание: Если нажать кнопку STOP дважды, после остановки воспроизведение начнется с начала диска.
4	SETUP	Нажмите эту кнопку, чтобы открыть меню SETUP (Настройки).
5	MO/ST (AUDIO)	В режиме радио нажмите эту кнопку для переключения режимов приема Моно и Стерео (если сигнал радиостанции слабый, иногда переключение в режим стерео может улучшить качество звука). В режиме воспроизведения дисков нажатие этой кнопки открывает меню AUDIO, в котором можно настроить параметры воспроизведения аудиозаписей.
6	SUBTITLE LOCAL / DISTANT	В режиме воспроизведения DVD нажатие этой кнопки переключает язык субтитров у дисков, предоставляющих эту возможность. В режиме радио нажмите эту кнопку для переключения чувствительность радиоприемника для приема отдаленных или местных радиостанций.
7	Redial/📶	Нажмите эту кнопку, чтобы использовать функцию Bluetooth. См. стр. 32.

Пульт дистанционного управления

№	Кнопка	Функция
8	GOTO ✱	Нажмите эту кнопку, чтобы начать воспроизведение в той точке программы, которую Вы отметили. Используйте цифровые кнопки для ввода необходимых данных. В меню Bluetooth она служит в качестве кнопки ✱ мобильного телефона.
9	▶▶ / ◀◀	Нажимайте эти кнопки для перехода к следующей или предыдущей записи. Примечание: в режиме DVD нажмите кнопку ◀◀ дважды подряд, чтобы перейти к предыдущей записи.
10	SEL	Последовательно нажимайте эту кнопку для переключения различных параметров видео и звука, которые Вы можете настраивать: Громкость, Бас, Дискант, Баланс, Баланс фронт/тыл, Цветность, Яркость, Контрастность и Оттенки.
11	VOL+/-	Используйте эти кнопки для регулировки громкости.
12	◀/▶/▲/▼	Эти кнопки используются для перемещения по различным меню устройства.
13	Menu SubWoofers ()	Быстро нажмите и отпустите эту кнопку, чтобы показать корневой уровень папок DVD-диска. Нажмите и удерживайте эту кнопку для включения или выключения выхода сабвуфера.
14	BAND (OSD)	В режиме радио последовательно нажимайте эту кнопку для переключения пяти радиодиапазонов: FM1 > FM2 > FM3 > AM1 > AM2. В режимах воспроизведения дисков нажимайте эту кнопку для просмотра информации о текущем диске.
15	⏻ / MOD	Нажмите эту кнопку для включения устройства, нажмите и удерживайте ее для отключения устройства. Коротко нажимайте ее для выбора режима Диск, Радио, Вход AUX, Музыка BT, ТВ-приемник.
16	PLAY/ PAUSE	В режиме воспроизведения диска нажмите ее для приостановки воспроизведения (пауза). Нажмите ее еще раз для продолжения воспроизведения с места остановки.
17	MUTE	Нажмите эту кнопку, чтобы отключить звук. Нажмите ее еще раз, чтобы включить звук на прежней громкости.
18	TITLE/ PBC(A/P)	При воспроизведении диска DVD нажатие этой кнопки откроет меню TITLE, записанное на диске. При воспроизведении диска VCD нажмите эту кнопку для создания меню PBC (Управление воспроизведением), помогающее в выборе записей для воспроизведения. В режиме радио нажмите и удерживайте эту кнопку, чтобы начать автоматический поиск, во время которого приемник просканирует все сильные радиостанции и назначит их на кнопки пресетов радио.
19		Нажимайте эту кнопку для регулировки угла просмотра экрана (см. стр. 8).
20	ANGLE	Если диск DVD имеет записи альтернативных углов просмотра, что указывается символом «углового знака», нажимайте эту кнопку для их переключения.
21	EQ/LOUD	Последовательно нажимайте эту кнопку для циклического переключения различных пресетов эквалайзера, которые можно использовать для улучшения звучания.
22	SEARCH ▶▶	В режиме воспроизведения дисков нажимайте эту кнопку для перематки вперед/назад. В режиме ТВ нажмите ее для выполнения автоматического поиска телевизионных каналов.

Пульт дистанционного управления

№	Кнопка	Функция
23	ENTER	Эта кнопка используется для подтверждения выбора и настроек в различных экранных меню системы настроек.
24	SKIP ◀	В режиме ТВ нажимайте ее для добавления и удаления каналов. В режиме воспроизведения дисков нажмите ее для перемотки назад.
25	0–9	Эти кнопки используются для ввода цифр в различных меню. Кроме того в режиме радио (когда включен режим RDS) «0» служит в качестве кнопки TA, а «9» в качестве кнопки AF.
26	+10/#	Эта кнопка используется вместе с другими цифровыми кнопками для ввода двухразрядных чисел. В меню Bluetooth она служит в качестве кнопки # мобильного телефона.
27	1–6	Шесть пронумерованных кнопок пресетов сохраняют и включают радиостанции всех диапазонов.

Подготовка пульта дистанционного управления

Установка батарей

1. Вначале надавите защелку по направлению стрелки ❶, затем извлеките держатель батареи в направлении стрелки ❷.
2. Замените батарею. Установите новую батарею, соблюдая полярность, стороной «+» кверху, как показано на рисунке (❸).
3. Вставьте держатель батареи. Надавите его в исходное положение (❹).

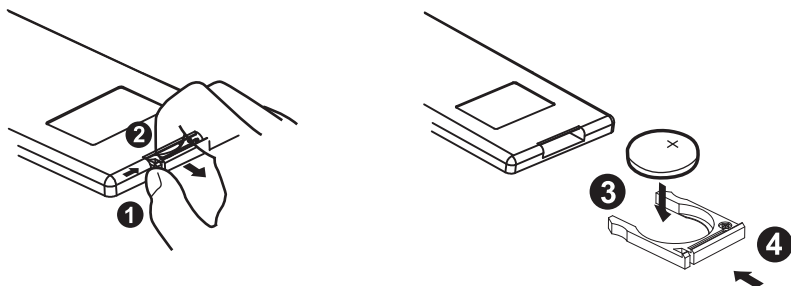

Использование пульта дистанционного управления

Направьте пульт дистанционного управления к символу IR на передней панели устройства (приемник сигнала пульта).

Рабочий угол: Около $\pm 30^\circ$ во всех направлениях.

Примечание:

Литиевый элемент в батарейном отсеке пульта ДУ для транспортировки завернут в фольгу.

Перед началом использования пульта удалите эту фольгу, чтобы подготовить пульт к работе.

Начало работы

Основные операции

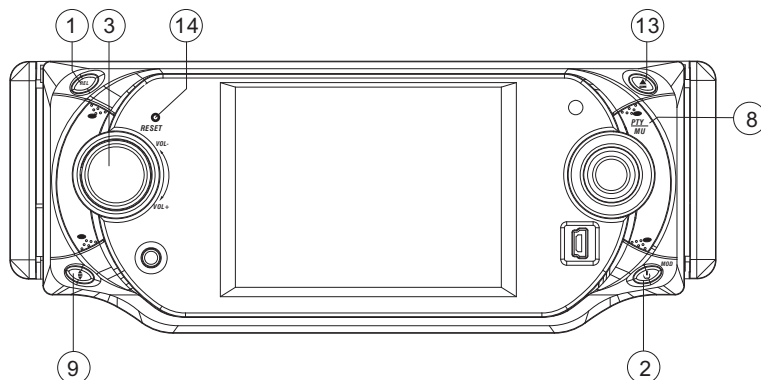

Кнопка REL (1)

Нажмите эту кнопку, чтобы освободить защелку передней панели для ее снятия. См. стр. 43.

Кнопка \downarrow (включение/выключение питания)/ MOD (2)

Нажмите ее для включения устройства, нажмите и удерживайте (около 2 секунд), чтобы отключить устройство. В режиме воспроизведения Вы можете последовательно нажимать ее для выбора режима входа, пока не найдете нужный:

TV (Телевизор) > AUX IN (Вход Aux) > RADIO (Радио) > DISC (Диск) > BT MUSIC (Bluetooth).

Если устройство находится в режиме воспроизведения USB, а Вы хотите выбрать режим дисков, нажмите кнопку STOP, а затем кнопку GOTO.

Кнопка VOL+/VOL- (Громкость) (3)

Наклоняйте ручку SEL в направлении VOL+/- для регулировки уровня громкости.

Кнопка MU (MUTE)/PTY (8)

Быстро нажмите и отпустите эту кнопку для отключения или включения звука (режим MUTE). В режиме радио нажмите эту кнопку и удерживайте около 2 секунд для выбора PTY типа программы (например, Новости, Популярная музыка и т.д.).

Кнопка ∇ (Угол) (9)

Нажимайте эту кнопку для переключения угла просмотра панели управления (см. стр. 44).

Кнопка \blacktriangle (Извлечь) (13)

Нажмите эту кнопку, чтобы откинуть панель управления вниз. В таком положении Вы можете вставить или извлечь диск (см. стр. 2).

Кнопка RESET (Сброс) (14)

Если нажать эту кнопку, устройство вернется к исходным заводским настройкам.

Начало работы

Установка времени

1. Нажмите экранную кнопку «SEL» или нажмите ручку SEL и наклоните ее, чтобы выбрать режим PSM.

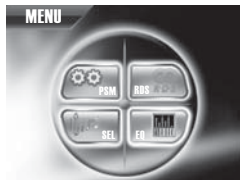

↓ Нажмите экранную кнопку «PSM».

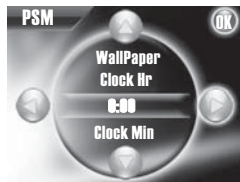

Нажимайте экранные кнопки ▲/▼/▶/◀ для выбора.

2. Установите часы и минуты.

- 1). Установите час.



Нажимайте экранные кнопки ▲/▼/▶/◀ для выбора и установки.

- 1). Установите минуты.

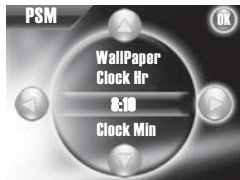

Нажимайте экранные кнопки ▲/▼/▶/◀ для выбора и установки.

3. Нажмите кнопку Back/Band для завершения процедуры.

Как вернуться в предыдущее меню

При использовании меню Вы можете вернуться к предыдущему экрану, последовательно нажимая BACK/BND.

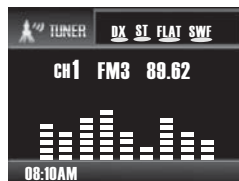
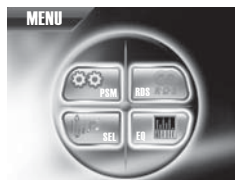
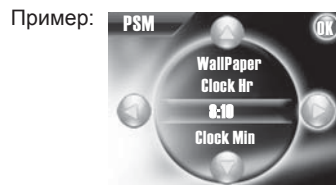

Последовательно нажимайте BACK/BND для возврата к предыдущим меню в операциях, описываемых на следующих страницах, если отсутствуют другие указания. Чтобы отменить операции в меню и вернуться к исходному экрану, наклоните ручку SEL в направлении APS/DISP.

Управление радио — Панель управления

Прслушивание радио

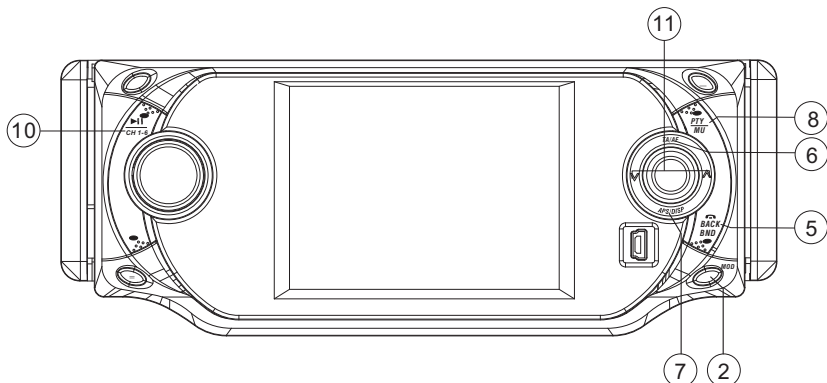

- 1 Переключение в режим радио**
Быстро нажмите и отпустите кнопку MOD (2), чтобы выбрать режим радио (или нажмите экранную кнопку «MODE»). В режиме радио на экране будет отображаться следующее сообщение:



- 2 Выбор частотного диапазона**
В режиме радио нажимайте кнопку BAND/BACK (5) на передней панели, чтобы выбрать требуемый диапазон. Диапазоны приема будут переключаться в следующем порядке:

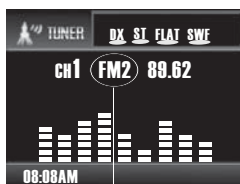

Выбранный диапазон отмечен

- 3 Начало поиска радиостанций**
Наклоняйте ручку SEL в направлении кнопки ∇ или ▲ (11) для ручной настройки радиостанций. Наклоните ручку SEL в направлении кнопки ∇ или ▲ и удерживайте около 2 секунд для начала автоматического поиска радиостанций.

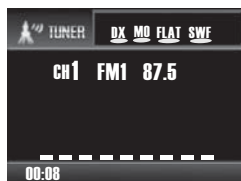

В трудных условиях приема FM-радиостанции

1. Нажмите A-B(MO/ST) на пульте дистанционного управления для выбора режима Моно или Стерео (или нажмите экранную кнопку «ST»).

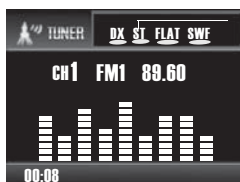

Символ «ST» отображается, если FM-радиосигнал принимается с достаточной мощностью.

Управление радио — Панель управления

2. Нажмите ее еще раз для выбора режима Моно.

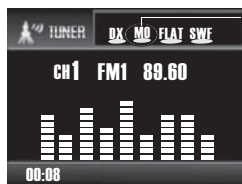

«МО» отображается, когда включен режим «Моно».

Качество приема улучшится, но пропадет стереоэффект.

Настройка только радиостанций с сильным сигналом

1. Нажмите ручку SEL (или экранную кнопку «SEL») для выбора пункта «SEL».



Нажимайте кнопки направления ◀/▶/▲/▼ для выбора требуемых пунктов.

2. Завершите процедуру.

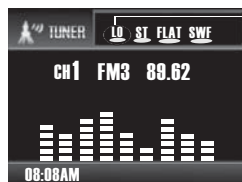

«LO» отображается, когда включен режим приема местных радиостанций.

В этом режиме будут приниматься только радиостанции с достаточной мощностью сигнала.

Настройка всех принимаемых радиостанций

Повторите ту же самую процедуру, но установите параметр «Lo/Dx» на «DX». Индикатор «LO» исчезнет и появится индикатор «DX».

Сохранение радиостанций в памяти

1. Установка памяти

Нажимайте кнопку ►/CH1-6 для сохранения пресетов радиостанций в режиме радио. В каждом диапазоне можно сохранить до шести пресетов.

Радиостанции могут быть в диапазоне FM1, FM2, FM3, AM1(MW1) или AM2(MW2).

Управление выполняется следующим образом:

- Сохранение в память

Нажмите и удерживайте кнопку требуемой ячейки памяти несколько секунд.

Принимаемая в данный момент радиостанция будет сохранена в эту ячейку памяти.

- Включение сохраненной радиостанции

Последовательно нажимайте кнопку ►/CH1-6 на передней панели для выбора ранее сохраненной радиостанции. Номер выбранной ячейки памяти отображается на дисплее.



Пример: Выбран канал 6.

2. Автоматическое сохранение и сканирование программ

- Сканирование

Быстро наклоните ручку SEL в направлении APS/DISP (7), чтобы просканировать сохраненные радиостанции и по порядку кратко прослушивать их. Каждая радиостанция будет приниматься около 5 секунд.



- Автоматическое сохранение радиостанций

Отклоните ручку SEL в направлении APS/DISP примерно на 2 секунды — радиоприемник просканирует диапазон и оценит мощность сигналов радиостанций, а затем настройки радиостанций будут сохранены в пресеты в соответствии с мощностью их сигнала. Нажмите кнопку BND для переключения в диапазон FM2 или FM3 для поиска других радиостанций.

Управление радио — Панель управления

Использование сенсорного экрана

Для управления помимо кнопок на самом устройстве и на пульте дистанционного управления можно использовать сенсорный экран. Слегка коснитесь экрана устройства пальцем. Появится соответствующее главное меню выбранного режима.

Примечание:

Если ничего не делать в течение 10 секунд, меню сенсорного экрана опять исчезнет.

Режим радио

Нажмите кнопку MOD для выбора режима радио — на экране появится следующее:

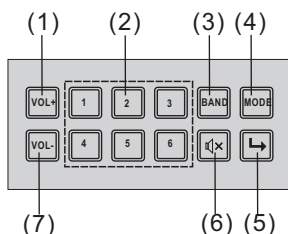

1. Нажмите для увеличения уровня громкости.
2. Быстро нажимайте для выбора радиостанций. Нажмите и удерживайте для сохранения радиостанции.
3. Нажимайте для переключения уровней 3FM и 2AM (MW).
4. Последовательно нажимайте для выбора входного режима (CD/DVD, Вход AUX, Радио и т.д.).
5. Нажмите для выбора следующего меню.
6. Нажмите для включения или выключения функции MUTE (Отключение звука).
7. Нажмите для уменьшения уровня громкости.

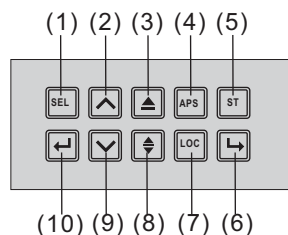

1. Быстро нажмите для выбора режима Аудио/Видео.
2. Быстро нажимайте для выполнения ручной настройки в направлении повышения частоты. Нажмите и удерживайте для запуска автоматического поиска в направлении повышения частоты.
3. Нажмите для извлечения или вставки диска.
4. Быстро нажмите для сканирования сохраненных радиостанций. Нажмите и удерживайте для автоматического сохранения радиостанций.
5. Нажмите для выбора режим Моно или Стерео.
6. Нажмите для выбора следующего меню.
7. Нажмите для использования функции LOCAL/DX (прием местных или отдаленных радиостанций).
8. Нажмите для изменения угла просмотра устройства.
9. Быстро нажимайте для выполнения ручной настройки в направлении понижения частоты. Нажмите и удерживайте для запуска автоматического поиска в направлении понижения частоты.
10. Возврат.

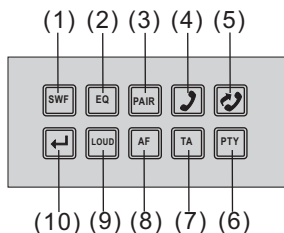

1. Функция сабвуфера.
2. Нажмите для выбора настроек эквалайзера.
3. Регистрация устройств.
4. Вызов меню Bluetooth.
5. Повторный набор номера.
6. Нажмите для выбораPTY типа программы.
7. Включение и выключение предварительного переключения дорожных сообщений.
8. Включение и выключение альтернативной частоты.
9. Нажмите для включения или выключения функции Loudness (Тонкомпенсация).
10. Возврат.

Использование RDS

Функция RDS

Дорожные сообщения TA (приоритет для дорожной информации)

В режиме радио

1. Быстро наклоните ручку SEL в направлении TA/AF для включения функции TA. Наклоните ее еще раз для отключения этой функции. Когда функция TA включена, на экране появляется символ TA.

2. Нажмите экранную кнопку «SEL», и затем нажимайте «RDS» для включения и выключения функции TA.

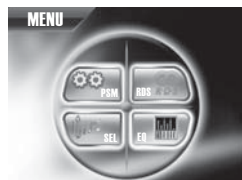

Нажимайте экранную кнопку «RDS» для выбора.

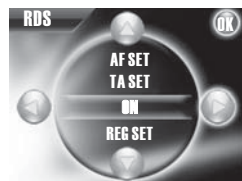

Нажимайте кнопки направления ◀/▶/▲/▼ для включения функции TA.

Если приемник работает в одном из диапазонов FM, поиск станций дорожных сообщений начинается автоматически (TA SEEK).

Если принимается FM-радиостанция, время от времени передающая последние дорожные сообщения, загорается индикатор TP.

Когда функция TA включена, FM-трафик автоматически прерывает воспроизведение компакт-дисков (на экране появляется слово «TRAFFIC»). Уровень громкости увеличивается до минимального значения, установленного для передач дорожных сообщений.

После завершения дорожных сообщений включается программа, которая была включена ранее.

Отключение функции TA:

Если Вы хотите прервать текущее дорожное сообщение, быстро нажмите экранную кнопку TA. Режим TA отключится.

Функция AF

(Альтернативные частоты)

В режиме радио

1. Наклоните и удерживайте ручку SEL в направлении TA/AF для включения функции AF.

2. Нажмите экранную кнопку «SEL», а затем «RDS» для включения или выключения функции AF.

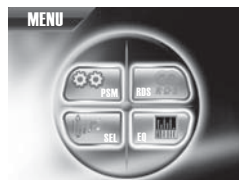

Нажимайте экранную кнопку «RDS» для выбора.

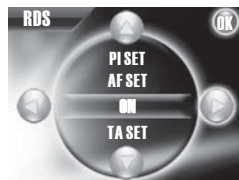

Нажимайте кнопки направления ◀/▶/▲/▼ для включения функции AF.

AF — это функция, которая работает с помощью RDS и которая может использоваться только с FM-радиостанциями. Радиоприемник в фоновом режиме ищет наилучшую частоту приема радиостанции, на которую он настроен.

Нажмите экранную кнопку AF или наклоните и удерживайте ручку SEL в направлении TA/AF около 2 секунд для включения функции AF. На экране появится символ AF.

Использование RDS

Когда функция AF включена, радиоприемник постоянно проверяет мощность сигнала частоты AF. Интервал проверок каждой частоты AF зависит от мощности сигнала текущей радиостанции и начинается с нескольких минут в случае слабого сигнала.

Если сигнал на новой частоте AF мощнее, чем сигнал принимаемой радиостанции, то через некоторое время радиоприемник переключится на эту частоту, и на экране появится сообщение «NEW FREQUENCY» (Новая частота) на одну или две секунды.

Примечание:

Состояние функции AF отображается символом AF на экране.

Если на экране отображается символ AF, значит, функция AF включена и принимаются данные RDS.

Если на экране мигает символ AF, значит, функция AF включена, но в данный момент не принимается сигнал RDS.

Функция REG

Иногда некоторые радиостанции разделяют свои программы на региональные программы с различным наполнением.

Функция REG включена: На экране на несколько секунд появляется сообщение «REG ON».

Примечание:

- Вместимость дисплея ограничена.

Возможно, что в режиме двойного отображения некоторые сегменты дисплея будут удалены.

- Когда включена функция REG, приемник не переключается на альтернативные частоты, имеющие другое региональное наполнение.

Функция REG отключена: Программная идентификация (PI) региональной программы игнорируется во время поиска альтернативных частот (AF) или программной идентификации (PI).

PI MUTE/PI SOUND

(только для режима радио)

Если Вы находитесь в области, где перекрываются две программные идентификации (PI), Вы можете выбрать опцию PI SOUND и PI MUTE для воспроизведения звука. Нужно избегать попеременного переключения программных идентификаций.

PI SOUND: Если все-таки происходит переключение, звук другой радиостанции слышен менее одной секунды.

PI MUTE: Звук другой радиостанции подавляется.

ФункцияPTY

В режиме радио нажмите и удерживайте (более 2 секунд) кнопку MU/PTY на передней панели (или нажмите экранную кнопку «PTY») для выбора типа программы.

Выбор типа программыPTY

Помимо своего названия некоторые радиостанции также передают информацию о типе программ. Эту информацию может отображать Ваш автомобильный радиоприемник.

Примеры таких типов программ это:

Спорт, Новости, Популярная музыка, Погода и т.д.

С помощью функцииPTY Вы можете специально выбирать радиостанции, транслирующие программы определенного типа. Последовательно нажимайте экранную кнопкуPTY для вызова меню выбораPTY. На экране ненадолго появится сообщение «PTY SEEK» (ПоискPTY). При выбореPTY приемник начнет поиск соответствующей информацииPTY и остановится, когда найдет ее. Если информациюPTY не удастся найти, на экране появляется сообщение «NOPTY» (PTY отсутствует), а функцияPTY автоматически переходит в обычный режим.

Операции с дисками — Панель управления

Воспроизведение дисков

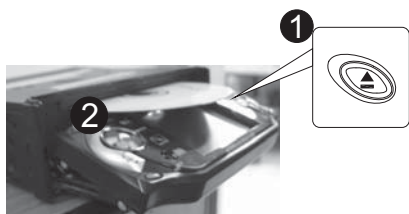

1. При вставке диска DVD:

Воспроизведение диска DVD начнется автоматически, если установлен стояночный тормоз. Если наклонить ручку SEL в направлении APS/DISP (или нажать экранную кнопку «DISP»), появится следующий экран.

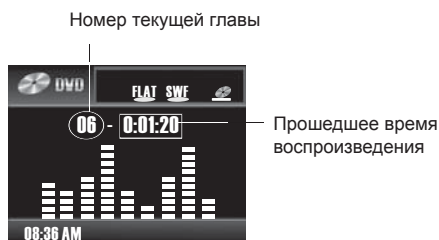

- Чтобы вернуться к воспроизведению DVD, еще раз наклоните ручку SEL в направлении APS/DISP.

2. При вставке диска MP3/WMA/JPEG/ MPEG4 *1:

Пример: Если обнаружен файл MP3.



*1. Каждый раз, когда Вы наклоняете ручку SEL в направлении APS/DISP, монитор переключается между источником и воспроизведением JPEG/MPEG4.

- *2. В зависимости от типа обнаруженного файла появляется индикатор MP3 или WMA.
- *3. Индикатор не появляется у диска JPEG.

3. При вставке диска VCD:

Воспроизведение VCD начнется автоматически, если установлен стояночный тормоз. Если наклонить ручку SEL в направлении APS/DISP (или нажать экранную кнопку «DISP»), появится следующий экран.

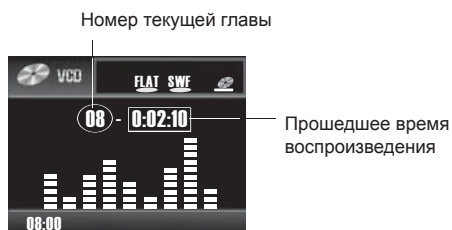

- *4. Светится, если диск имеет функцию PBC.

- Чтобы вернуться к воспроизведению VCD, еще раз наклоните ручку SEL в направлении APS/DISP (или еще раз нажмите экранную кнопку «DISP»).

4. При вставке диска Audio CD:

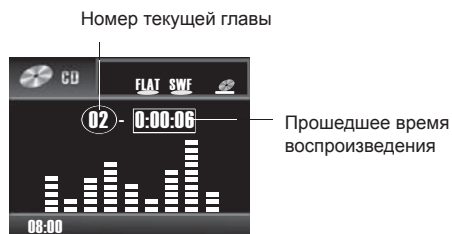

* При воспроизведении компакт-диска на экране появляется заголовок диска, исполнитель и название записи.

Операции с дисками

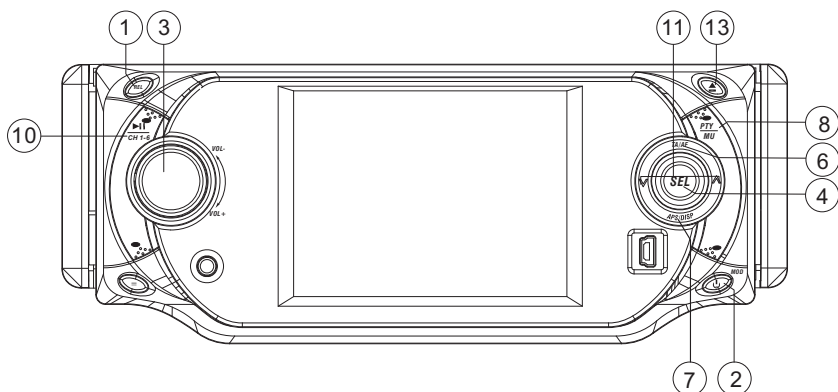

1. Переключение в режим DVD

Быстро нажмите кнопку MOD (2) на передней панели или на пульте дистанционного управления, чтобы выбрать режим DVD.

2. Вставка диска

Нажмите кнопку ▲ (13) — передняя панель откинется. Затем вставьте диск в прорезь. Панель закроется автоматически.

3. Извлечение диска

Нажмите кнопку ▲ (13) — передняя панель откинется, затем извлеките диск. Панель закроется автоматически.

Примечание:

Кнопка EJECT на пульте дистанционного управления и на сенсорном экране выполняет ту же функцию.

4. Остановка воспроизведения

Нажмите кнопку ■ (Стоп) на пульте дистанционного управления, чтобы остановить воспроизведение. Если нажать кнопку ■ (Воспроизведение/Пауза), продолжится нормальное воспроизведение.

5. Пропуск записей (11)

Наклоните ручку SEL (4) в направлении кнопок ▼ / ▲ на передней панели, чтобы перейти к следующей или предыдущей записи.

Примечание: В режиме DVD наклоните ручку SEL в направлении кнопки ▼ дважды подряд, чтобы перейти к предыдущей записи.

Нажимайте кнопки ►► и ◀◀ пульта дистанционного управления во время воспроизведения. Нажмите кнопку ►►, чтобы перейти к следующей записи.

Нажмите кнопку ◀◀, чтобы перейти к предыдущей записи.

Примечание: В режиме нажмите кнопку ◀◀ дважды подряд, чтобы перейти к предыдущей записи.

6. Перемотка

Нажимайте кнопки ►► и ◀◀ на пульте дистанционного управления или наклоняйте ручку SEL в направлении кнопок ▼ / ▲ и удерживайте ее более 2 секунд во время воспроизведения. При каждом нажатии кнопок выбирается новая скорость (2X, 4X, 8X, 16X).

Нажмите кнопку PAUSE/PLAY, чтобы продолжить обычное воспроизведение.

Примечание:

С некоторыми дисками VCD 2.0 (с управлением воспроизведением PBC) эти кнопки могут не работать.

Операции с дисками — Сенсорный экран

7. Включение/выключение дисплея (7)

Быстро наклоните ручку SEL в направлении кнопки APS/DISP, чтобы отключить показ изображения (только монитор устройства) — звук останется. Наклоните ее еще раз, чтобы продолжить обычное воспроизведение.

8. Функция MUTE (8)

Отключит звук (при коротком нажатии этой кнопки), но воспроизведение будет продолжаться. Если нажать эту кнопку еще раз, звук опять включится.

9. Воспроизведение/Пауза (неподвижное изображение) (10)

Если нажать кнопку  CH1-6 во время воспроизведения, оно временно остановится, нажмите ее еще раз, чтобы продолжить его.

Режим CD/DVD

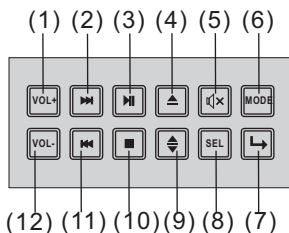

Нажмите экранную кнопку «MODE» или кнопку MOD, чтобы выбрать режим радио — на экране появится следующее:



 Нажимайте кнопки пальцем для выбора нужных функций.



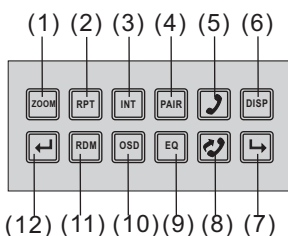

1. Нажмите для увеличения уровня громкости.
2. Нажмите для перехода к следующей записи.
3. Нажмите, чтобы приостановить воспроизведение, нажмите еще раз, чтобы продолжить его.
4. Нажмите для вставки или извлечения диска.
5. Отключение звука.
6. Нажмите для выбора входного режима.
7. Следующее меню.

8. Быстро нажмите для выбора режима Звук/Видео.
9. Нажмите для изменения наклона экрана.
10. Нажмите для остановки воспроизведения.
11. Переход к предыдущей записи.
12. Нажмите для уменьшения уровня громкости.

 Нажмите экранную кнопку , чтобы перейти к следующему меню. На экране появится следующее:



1. Нажимайте для изменения масштаба изображения.
2. Нажмите для выбора функции повтора.
3. Нажмите для выбора функции сканирования.
4. Регистрация устройств для совместной работы.
5. Вызов меню Bluetooth.
6. Нажимайте для включения и выключения ЖК-монитора устройства.
7. Нажмите для перехода в следующее меню.
8. Повторный набор номера.
9. Нажимайте для настройки эквалайзера (Поп, Рок, Классика, Джаз, Выкл.).
10. Переключение режимов отображения времени.
11. Нажмите для включения воспроизведения в случайном порядке.
12. Возврат.

Примечание: При воспроизведении дисков JPEG нажмите экранную кнопку ZOOM — на экране появится надпись «Zoom 100 %» (Масштаб 100%). Нажмите и удерживайте (более 2 секунд) экранную кнопку  или  (или кнопку /  пульта ДУ) для увеличения/уменьшения размера изображения. Используйте кнопки курсора для перемещения увеличенного изображения.

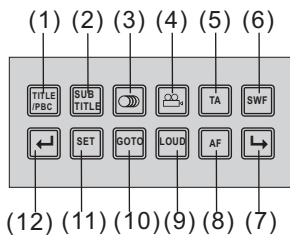

1. Нажмите для показа заголовочного меню DVD (зависит от диска DVD).
Нажмите, чтобы показать меню управления воспроизведением у VCD.
2. Нажмите, чтобы показать субтитры (зависят от диска DVD).
3. Нажимайте для переключения звуковых дорожек (зависят от диска DVD).
4. Нажимайте для выбора угла просмотра.
5. Включение и выключение предварительного переключения для дорожных сообщений.
6. Функция сабвуфера.
7. Нажмите для перехода в следующее меню.
8. Включение и выключение функции альтернативной частоты (AF).
9. Включение и выключение функции LOUDNESS (Тонкомпенсация).
10. Прямой доступ к разделам диска CD/DVD.
11. Нажмите для открытия меню настроек SETUP.
12. Нажмите для возврата в предыдущее меню.

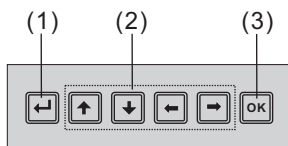

1. Нажмите для возврата в предыдущее меню.
2. Кнопки курсора.
3. Нажмите для подтверждения ввода.

Выбор режима воспроизведения

ДОПОЛНИТЕЛЬНЫЕ ФУНКЦИИ ДОСТУПНЫ ТОЛЬКО С ПУЛЬТА ДИСТАНЦИОННОГО УПРАВЛЕНИЯ

В РЕЖИМЕ РАДИО

1. Чтобы запомнить текущую частоту, нажмите одну из кнопок пресетов (1–6) на пульте ДУ и удерживайте ее более 2 секунд.
2. Чтобы настроиться на сохраненную частоту, нажмите одну из кнопок пресетов (1–6).

В РЕЖИМЕ ДИСКОВ

КНОПКА 1/TOP

В режиме воспроизведения VCD, CD или MP3 нажмите эту кнопку для выбора и воспроизведения первой записи или главы на диске.

Примечание: Эта кнопка не выполняет никаких функций в режиме DVD.

КНОПКА 2/RPT

Последовательные длительные нажатия этой кнопки позволяют циклически переключать режимы повторения в следующем порядке:

DVD:



VCD/CD/MP3:

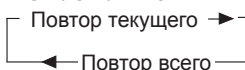

1. Когда выбран режим «Повтор текущего», текущая глава/запись непрерывно повторяется.
2. Выберите «Повтор всего», чтобы непрерывно повторять все главы/записи на диске.
3. Функция повторения не работает с дисками VCD 2.0 (с включенным PBC).

КНОПКА 3/INT

В режиме воспроизведения CD длительно нажмите эту кнопку для запуска функции ознакомительного сканирования. Проигрыватель будет воспроизводить первые шесть секунд одной записи, затем переходить к следующей и т.д. Если Вы услышите песню, которую хотите прослушать полностью, еще раз длительно нажмите эту кнопку.

Примечание: Эта кнопка не выполняет никаких функций в режиме воспроизведения MP3.

В режиме воспроизведения VCD нажмите и удерживайте эту кнопку, чтобы открыть следующее меню. Еще раз длительно нажмите ее для отмены этого режима.

```
SELECT DIGEST TYPE:
TRACK DIGEST
DISC INTERVAL
TRACK INTERVAL
```

Используйте кнопки-стрелки Вверх, Вниз, Влево и Вправо пульта ДУ для выбора нужного пункта и нажмите ENTER для подтверждения.

В режиме воспроизведения DVD нажмите и удерживайте эту кнопку, чтобы открыть следующее меню. Еще раз длительно нажмите ее для отмены этого режима.

```
SELECT DIGEST TYPE:
TITLE DIGEST
CHAPTER DIGEST
TITLE INTERVAL
CHAPTER INTERVAL
```

Используйте кнопки-стрелки Вверх, Вниз, Влево и Вправо пульта ДУ для выбора нужного пункта и нажмите ENTER для подтверждения.

КНОПКА 4/RANDOM

В режиме воспроизведения диска длительно нажмите эту кнопку для начала воспроизведения всех записей на диске в случайном порядке. Чтобы вернуться в обычный режим воспроизведения, еще раз длительно нажмите ее.

Примечание: В режиме случайного воспроизведения не действует кнопка .

Специальные функции DVD/VCD

Переключение языка звукового сопровождения

DVD:

Нажмите кнопку **AUDIO** во время воспроизведения. При каждом нажатии этой кнопки по порядку переключаются языки звукового сопровождения.

Примечания:

- Количество языков различается у разных дисков.
- Некоторые диски содержат звуковое сопровождение только на одном языке.
- Если другие языки звукового сопровождения не записаны, в верхнем левом углу экрана будет отображаться значок .

VCD/CD:

Нажмите кнопку **AUDIO** во время воспроизведения. Она переключает монофонический и стереофонический режим воспроизведения звука.

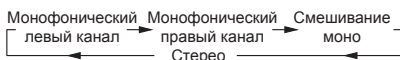

Функции заголовочного меню

DVD:

Если на диске DVD записано несколько записей, можно выбрать нужную в заголовочном меню.

- Нажмите кнопку **TITLE** во время воспроизведения. Появится заголовочное меню.
- Выберите нужную запись, нажимая кнопки курсора, и подтвердите выбор кнопкой **ENTER**.

VCD/CD:

Нажимая кнопку **TITLE/PBC** на пульте дистанционного управления во время воспроизведения диска, Вы можете включить и выключить режим **PBC**.

Переключение языка субтитров (только DVD)

Нажмите кнопку **SUBTITLE** во время воспроизведения. При каждом нажатии этой кнопки по порядку переключаются языки субтитров.

Примечания:

- Количество языков различается у разных дисков.
- Некоторые диски содержат субтитры только на одном языке.

- Если другие языки субтитров не записаны, в верхнем левом углу экрана будет отображаться значок .

Переключение углов наблюдения (только DVD)

Нажмите кнопку **ANGLE** во время воспроизведения. При каждом нажатии этой кнопки по порядку переключаются углы наблюдения.

Примечания:

- Количество углов наблюдения различается у разных дисков.
- Эта функция работает только с дисками, имеющими сцены, снятые с разных камер.
- Если другие варианты сцены не записаны, в верхнем левом углу экрана будет отображаться значок .

Экранное меню операций с дисками

Функция экранного меню

Нажмите кнопку **OSD** на пульте дистанционного управления или экранную кнопку «OSD» во время воспроизведения, чтобы показать содержимое текущего диска на экране.

Пример:

1. DVD:

А. Нажмите **OSD** в первый раз:

```
TITLE ELAPSED
TT 01/01 CH 01/38  0:02:06
```

На экране вместе с прошедшим временем появится номер записи, общее количество записей, номер главы и общее количество глав текущего раздела воспроизводимого диска.

Б. Нажмите **OSD** во второй раз:

```
TITLE REMAIN
TT 01/01 CH 01/38  3:24:36
```

В. Нажмите **OSD** в третий раз:

```
CHAPTER ELAPSED
TT 01/01 CH 01/38  0:02:56
```

Г. Нажмите **OSD** в четвертый раз:

```
CHAPTER REMAIN
TT 01/01 CH 01/38  0:04:32
```

Д. Нажмите **OSD** в пятый раз:
Сообщения на экране исчезнут.

2. Пример для VCD/SVCD/CD:

А. Нажмите **OSD** в первый раз:

```
SINGLE ELAPSED
TRACK 01/16      00:49
```

Б. Нажмите **OSD** во второй раз:

```
SINGLE REMAIN
TRACK 01/16      02:45
```

В. Нажмите **OSD** в третий раз:

```
TOTAL ELAPSED
TRACK 01/16      00:60
```

Г. Нажмите **OSD** в четвертый раз:

```
TOTAL REMAIN
TRACK 01/16      78:46
```

Д. Нажмите **OSD** в пятый раз:
Сообщения на экране исчезнут у SVCD и VCD.

Примечание: У дисков CD и MP3 эти сообщения постоянно отображаются на экране.

3. Пример для MP3:

При каждом нажатии кнопки **OSD** информация, отображаемая на экране, меняется следующим образом:

```
Времени прошло → Времени осталось ←
```

Меню настроек аудио-видео

ИСПОЛЬЗОВАНИЕ МЕНЮ

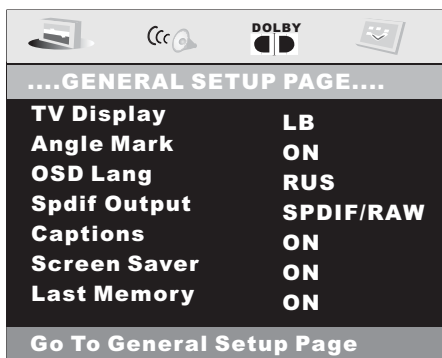

1. Нажмите экранную кнопку **[SET]** настроек DVD на сенсорном экране (или нажмите кнопку **SETUP** пульта ДУ).
2. Появится меню настроек.
3. Выберите нужный пункт, нажимая кнопки **↑/↓/←/→** на экране или используя кнопки **▶/◀/▼/▲**.
4. Нажмите экранную кнопку **OK** или кнопку **ENTER** пульта для подтверждения.

Следующие кнопки служат для входа в выбранный пункт

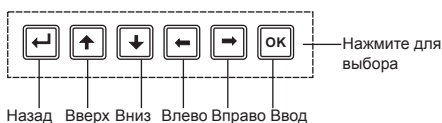

Кнопки **Влево** и **Вправо** служат для выбора типа настройки.
Кнопки **Вверх** и **Вниз** служат для выбора параметра.

Обзор главного меню

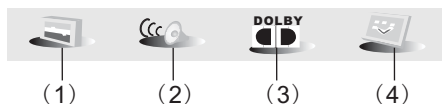

1. **Общие настройки.**
2. **Настройки акустических систем.**
3. **Настройки DOLBY Digital.**
4. **Пользовательские настройки.**

Общие настройки (меню GENERAL SETUP) Настройки ТВ

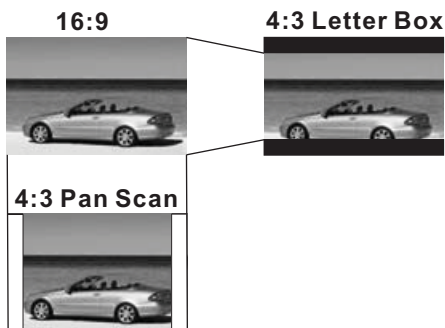
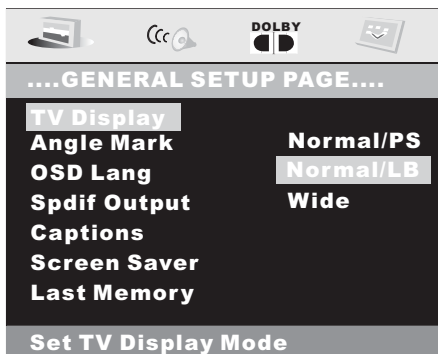

1. Настройки экрана телевизора (TV DISPLAY)

Здесь можно выбрать подходящее отношение сторон изображения (4:3 или 16:9) в зависимости от типа подключенного телевизора.

Normal/PS (для экранов 4:3)

Воспроизведение в стиле **PAN & SCAN** (если подключен широкоэкранный телевизор, левый и правый край будет урезан).

Normal/LB (для экранов 4:3)

Воспроизведение в стиле **LETTER BOX** (если подключен широкоэкранный телевизор, вверху и внизу экрана появятся черные полосы).

Wide (для экранов 16:9)

Выберите, если к устройству подключен широкоэкранный телевизор.

Меню настроек аудио-видео

Общие настройки (меню GENERAL SETUP)

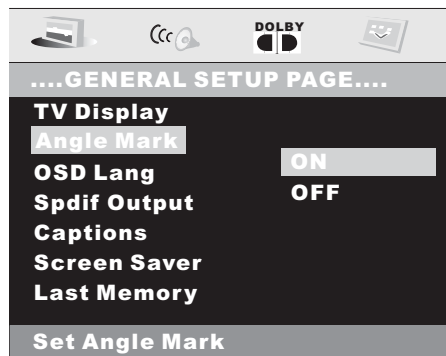

2. Настройки отображения углового знака (ANGLE MARK)

Если эта настройка включена (ON), при воспроизведении дисков DVD с записями сцен, снятых с разных камер, на экране будет появляться символ  (угловой знак). Если эта настройка отключена (OFF), этот символ не будет появляться.



3. Настройка языка экранного меню (OSD LANG)

Выберите предпочитаемый язык экранного меню, используя кнопки ▲/▼.

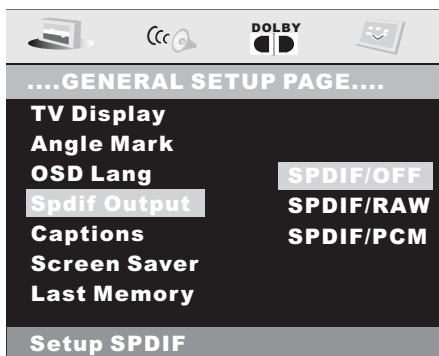

4. Выход SPDIF (SPDIF OUTPUT)

Позволяет отключить выход SPDIF (SPDIF OFF) или установить его в режим SPDIF/RAW или SPDIF/PCM.

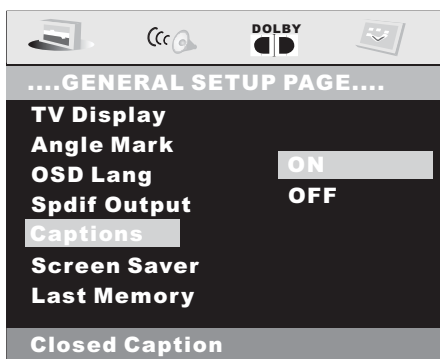

5. Настройка титров (CAPTIONS)

Включите титры, выбрав ON, или отключите их, выбрав OFF.

Меню настроек аудио-видео

Общие настройки (меню GENERAL SETUP)

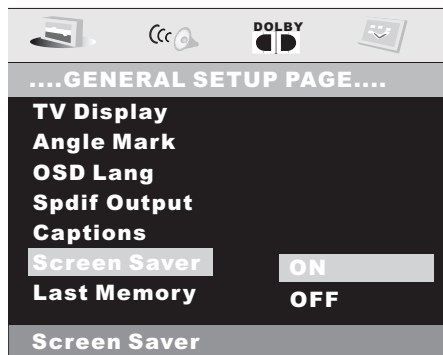

6. Настройка экранной заставки (SCREEN SAVER)

Включите (ON) или отключите (OFF) экранную заставку.

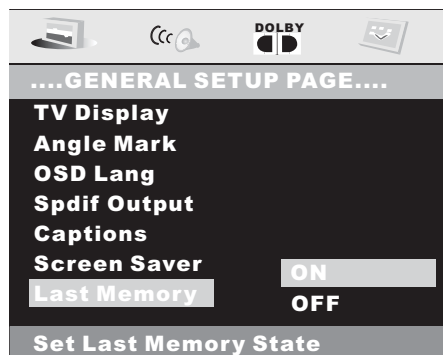

7. Настройка последней ячейки памяти

Включите (ON) или отключите (OFF) вывод последней ячейки памяти.

Настройка акустических систем (меню SPEAKER SETUP)

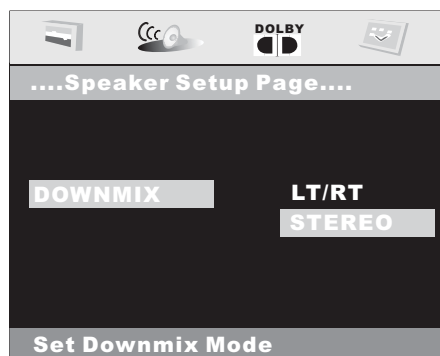

Здесь можно выбрать режим понижающего микширования DOLBYAC3 5.1 или 2-канальный режим. Выберите нужный вариант подключения акустических систем, используя кнопки курсора. Выберите LT/RT для включения вывода, совместимого с Dolby Surround. Выберите STEREO для включения простого стереофонического режима.

Настройки DOLBY DIGITAL (меню DOLBY DIGITAL SETUP)

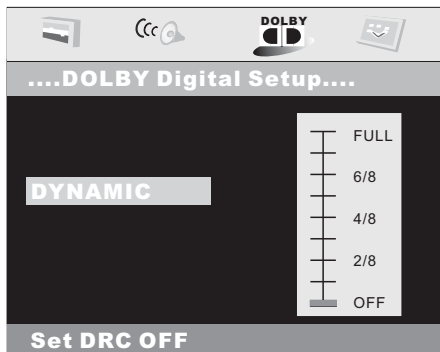

Регулировка динамического диапазона (DYNAMIC)

Выберите DRC и отрегулируйте динамический диапазон программ, закодированных по технологии Doby Digital. Между полным сжатием и отсутствием сжатия есть 8 промежуточных значений.

Меню настроек аудио-видео

Настройка акустических систем (меню SPEAKER SETUP)

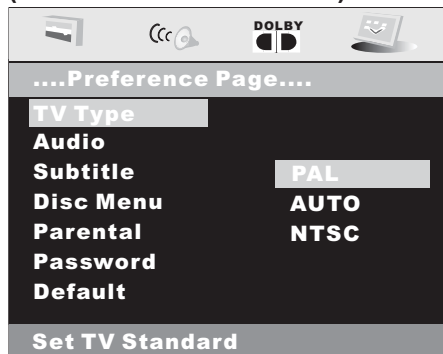

1. Выбор телевизионного стандарта (TV TYPE)

Этот проигрыватель может воспроизводить диски, записанные в формате PAL или NTSC. Выберите формат NTSC, если к устройству подключен телевизор NTSC. Выберите формат PAL, если к устройству подключен телевизор PAL. Если выбрать AUTO, формат выходного сигнала будет соответствовать формату диска DVD.



2. Выбор языка звукового сопровождения (AUDIO)

Выберите предпочитаемый язык звукового сопровождения, используя кнопки курсора.

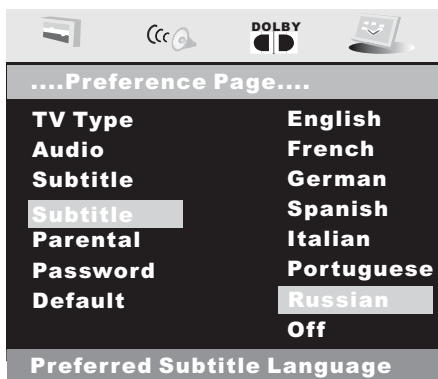

3. Выбор языка субтитров (SUBTITLE)

Выберите предпочитаемый язык субтитров, используя кнопки курсора.

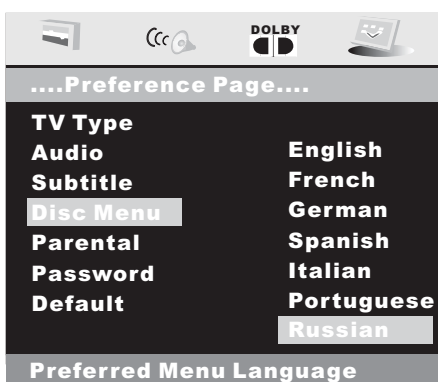

4. Выбор языка меню диска (DISC MENU)

Выберите предпочитаемый язык меню диска, используя кнопки курсора.

Меню настроек аудио-видео

--- PREFERENCES PAGE ---

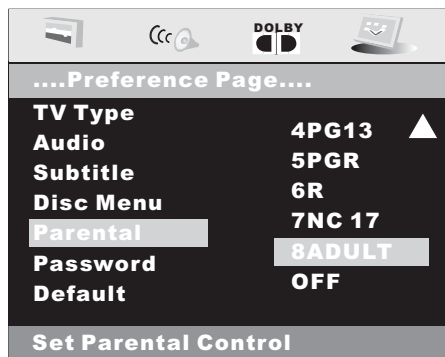

5. Родительский контроль (PARENTAL)

Выберите подходящий уровень родительского контроля кнопками курсора и нажатием кнопки ENTER для подтверждения.

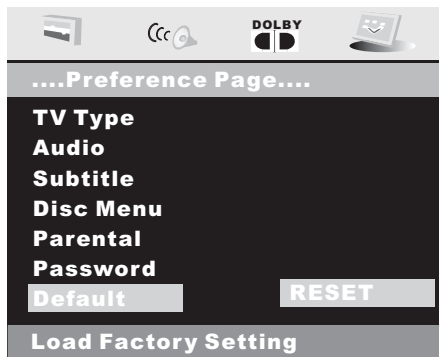

7. Настройка по умолчанию (DEFAULTS)

Выберите пункт RESET (Сброс), чтобы вернуть заводские настройки.

ТАБЛИЦА ЗАВОДСКИХ НАСТРОЕК

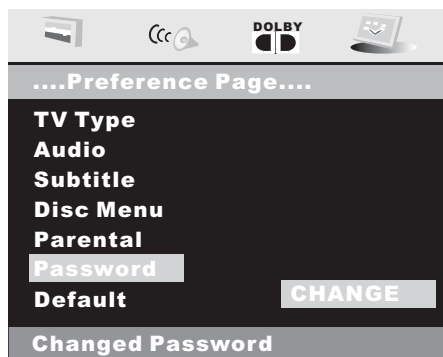

6. Пароль (PASSWORD)

Выберите пункт CHANGE (Изменить) и нажмите кнопку ENTER. Введите старый пароль (по умолчанию установлен пароль 1379) и 4 символа нового пароля. Введите новый пароль еще раз для подтверждения его правильности.

GENERAL SETUP	TV DISPLAY	NORMAL/LB
	ANGLE MARK	ON
	OSD LANGUAGE	RUSSIAN
	SPDIF OUPUT	SPDIF/RAM
	CAPTIONS	ON
	SCR SAVER	ON
	LAST MEMORY	ON
SPEAKER SETUP	DOWNMIX	STEREO
DOLBY DIGITAL	DYNAMIC	OFF
PREFERENCES	TV TYPE	AUTO
	AUDIO	RUSSIAN
	SUBTITLE	RUSSIAN
	DISC MENU	RUSSIAN
	PARENTAL	8 ADULT
	PASSWORD	1379

Регулировка монитора

Управление ЖК-монитором

Вы можете регулировать цветность и яркость монитора устройства. Выбрав диск (только DVD, VCD или JPEG) в качестве источника...

1. Нажмите экранную кнопку «SEL» — на экране появится следующее:

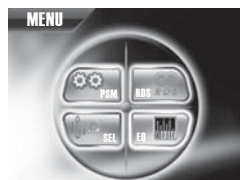

Нажмите кнопку «PSM».

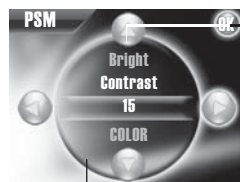

Нажимайте кнопки ▲/▼ для выбора параметра.

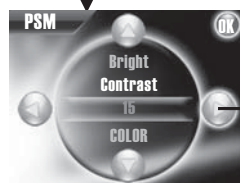

Нажимайте кнопки ▲/▼ для регулировки параметра.

Пример: Регулировка контрастности.



- Нажимайте кнопки, пока не выберите нужный уровень, затем нажмите кнопку «Back/Band», чтобы вернуться, и Вы увидите результат регулировки.

Для настройки других параметров повторите шаги 2 и 3.

Регулируемые параметры

Цветность (COLOR): от 0 до +32

Отрегулируйте насыщенность изображения.

Яркость (BRIGHT): от 0 до +32

Отрегулируйте, если изображение слишком яркое или слишком темное.

Контрастность (CONTRAST): от 0 до +32

Отрегулируйте контраст между яркими и темными участками изображения.

Оттенок (TINT): от 0 до +32

Отрегулируйте оттенок, если человеческая кожа выглядит неестественно.

Регулируется, только если включен режим NTSC.

Камера заднего вида

При подключении камеры заднего вида зеркальное изображение заднего вида автоматически появляется на мониторе, когда включена задняя передача (только на мониторе устройства).

Примечание (функция стояночного тормоза)

Если стояночный тормоз не включен, на мониторе мигает надпись «Parking Brake» (Стояночный тормоз), а изображение записей диска не появляется — есть только звук. Это предупреждение появляется, только если провод стояночного тормоза подключен к датчику стояночного тормоза автомобиля (см. стр. 28).



Мигает надпись «Parking Brake»

Регулировка звучания

Выбор пресетов режима звучания

Вы можете выбрать пресет режима звучания, подходящий под музыкальный жанр.

Доступны следующие пресеты:

Рок, Поп, Джаз, Классика, Выкл.

1. Нажмите экранную кнопку «EQ» для выбора одного из пресетов звучания — на экране появится следующее:

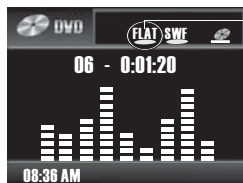

Пример: Выбран пресет «FLAT» (эквалайзер отключен).

2. Нажмите экранную кнопку «SEL», чтобы выбрать пункт «EQ».

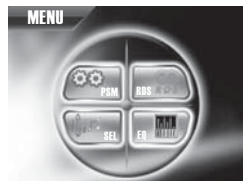

3. Нажмите кнопку «EQ» — на экране появится следующее:

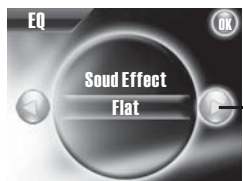

Нажимайте кнопки ▲/▼ для выбора.

4. Нажмите кнопку «Back/Band» для завершения процедуры.



Пример: Выбран пресет «FLAT» (эквалайзер отключен).

Для настройки других параметров повторите эти шаги.

Регулировка звучания

Вы можете по своему вкусу отрегулировать характеристики звучания.

1. Нажмите экранную кнопку «SEL», чтобы выбрать пункт SEL (или нажмите ручку SEL на передней панели).

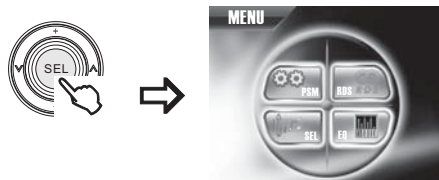

2. Нажмите экранную кнопку «SEL» для выбора нужного параметра.

Низкие частоты (BASS)

1. Нажмите экранную кнопку «SEL», а затем кнопки-стрелки для выбора пункта.

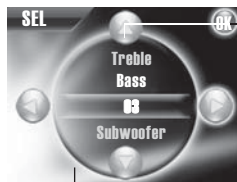

Нажимайте кнопки ▲/▼ для выбора параметра.

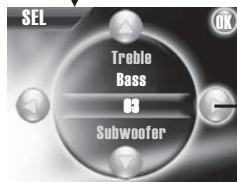

Нажимайте кнопки ▲/▼ для регулировки параметра.

2. Нажмите кнопку «Back/Band» для завершения процедуры.

Регулировка звучания

Сабвуфер (Subwoofer)

- Нажимайте кнопки ▲/▼/◀/▶ для включения (ON) или отключения (OFF) сабвуфера.



Пример: Сабвуфер включен.

Баланс (Fade/Bal)

- Нажимайте ▲/▼ для выбора пункта «Fade/Bal», а затем нажимайте ◀/▶ для выбора меню SETUP (Настройка).

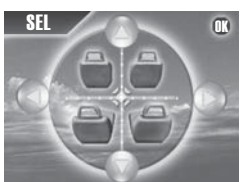

1. Нажимайте ▲/▼ для регулировки баланса между фронтальными и тыловыми акустическими системами.
2. Нажимайте ◀/▶ для регулировки баланса между левыми и правыми акустическими системами.

Озвучивание нажатий (TOUCH BEEP)

- Нажимайте кнопки ▲/▼/◀/▶ для включения (ON) или отключения (OFF) озвучивания нажатий.



Для настройки других параметров повторите шаги 1 и 2.

Общие настройки — PSM

Основная процедура

Вы можете изменять параметры PSM (Preferred Setting Mode — Режим предпочитаемых настроек), перечисленные в следующей таблице.

1. Нажмите экранную кнопку «SEL» для выбора PSM — на экране появится следующее (также Вы можете нажать ручку SEL на передней панели):

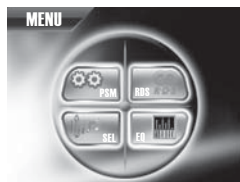

2. Нажмите кнопку «PSM» — на экране появится следующее меню:

Пример: Выбран пункт «Animation» (Анимация).

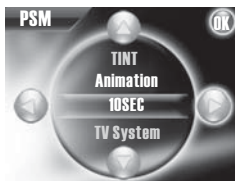

Нажимайте кнопки ▲/▼ для выбора.

3. Нажимайте кнопки ◀/▶ для настройки.
4. Повторяйте шаги 2 и 3 для настройки других параметров PSM, если это нужно.
5. Нажмите кнопку «Back/Band» для завершения процедуры.

Параметр	Варианты настройки (справочная страница)
Wall Paper (Фоновое изображение)	Доступны следующие варианты фонового изображения монитора: Sea (Море), Beach (Пляж), Plain (Равнина), Red (Красный), Amber (Янтарный), Green (Зеленый), Sky Blue (Небесно-голубой), Blue (Синий), Purple (Пурпурный).
Clock Hr (Часы)	1–12 (0–23), стр. 8. [По умолчанию: 0(0:00)]
Clock Min (Минуты)	00– 59, стр. 8 [По умолчанию: 00 (0:00)]
24H/12H Система времени	12 Hours (12 часов) / 24 Hours (24 часа), стр. 8 [По умолчанию: 12 Hours]
Bright (Яркость)	Вы можете регулировать яркость, чтобы сделать монитор светлее или темнее. от 0 (самый темный) до 30 (самый светлый) [По умолчанию: 15]

Общие настройки — PSM

Contrast (Контрастность)	Вы можете регулировать контрастность, чтобы увеличить или уменьшить контраст между яркими и темными участками изображения. от 0 (самый темный) до 30 (самый светлый)
COLOR (Цветность)	Отрегулируйте насыщенность цвета изображения. от 0 (самый темный) до 30 (самый светлый). Вы также можете регулировать цветность при воспроизведении дисков, быстро нажав ручку SEL и наклоняя ее вверх/вниз.
TINT (Оттенок)	Отрегулируйте оттенок, если человеческая кожа выглядит неестественно. Регулируется, только если выбран режим NTSC. от 0 (самый темный) до 30 (самый светлый)
TV System (Система телевидения)	Вы можете выбирать различные телевизионные стандарты, наклоняя ручку SEL в направлении */*. «PAL/BG», «PAL/N», «PAL/M», «PAL/DK», «PAL/I», «NTSC/N», «SECAM/DK».
Bluetooth	Вы можете включить или выключить Bluetooth в зависимости от того, используете ли Вы эту функцию.
Animation (Анимация)	Вы можете установить интервал анимации равным 10 сек, 30 сек, 60 сек, 90 сек, 2 мин, 3 мин, 4 мин или отключить ее (OFF).

Примечание:

При первом включении устройства, пожалуйста, для начала установите интервал анимации равным 10 сек.

Использование Bluetooth

Использование Bluetooth

Руководство по использованию комплекта громкой связи Bluetooth

1. Установление связи с Вашим телефоном по Bluetooth

Перед началом использования Вашего комплекта громкой связи нужно установить соединение с мобильным телефоном, поддерживающим Bluetooth.

Далее описываются стандартные шаги, требующиеся для этого.

1. Положите автомобильный комплект громкой связи и мобильный телефон на расстоянии 3 метров.

2. Включите комплект громкой связи в режим установления связи. Нажмите кнопку POWER, чтобы включить его — на экране замигает значок .

Нажмите экранную кнопку «PAIR» или нажмите и удерживайте кнопку PAIR/, пока на дисплее не появится надпись «Pairing Now» (Установление связи), означающая готовность к установлению связи (если Вы не хотите устанавливать связь, нажмите «EXIT» для отмены).



3. Включите на телефоне поиск устройств Bluetooth. Описание того, как это сделать, можно найти в руководстве по эксплуатации телефона.

4. Ваш телефон обнаружит этот комплект громкой связи. Выберите его из списка (BC-HF-V01).

5. Введите пароль «8888», затем нажмите ОК, чтобы установить связь между комплектом и телефоном. На экране появится надпись «Pair Ok, Please Connect» (Связь установлена, пожалуйста, подключите).



6. Выберите «CONNECT» (Подключить) в меню телефона. Если соединение прошло успешно, значок  на экране станет гореть непрерывно (на некоторое время на экране появится название Вашего телефона). После этого Вы можете использовать функцию Bluetooth устройства.

Важно

- А. Если установление связи не завершается в течение 2 минут, но остается активным, Вам нужно перезапустить его (см. шаги 2–5 выше).
- Б. После завершения установления связи, если значок  на экране все еще мигает, пожалуйста, попробуйте еще раз установить связь через Ваш телефон, пока значок  на экране не станет светиться непрерывно.



Осуществление звонков через Bluetooth

Сенсорный экран

Экранная кнопка	Функция Bluetooth
PAIR	Установление связи / Переподключение. См. описание процедуры.
	Кнопка телефонного вызова.
	Повторный звонок по последнему номеру.
	Ответ на входящий вызов.
	Окончание телефонного разговора. Отклонение входящего вызова.

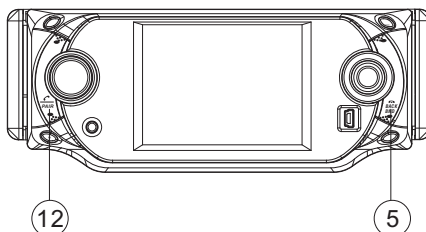
Панель управления



Кнопка панели управления	Функция Bluetooth
PAIR/	Длинное нажатие: Установление связи / Переподключение. См. описание процедуры.
12	Короткое нажатие: Ответ на входящий вызов.
BND/	Окончание телефонного разговора. Отклонение входящего вызова.
5	

Использование Bluetooth

2. Использование комплекта громкой связи Bluetooth

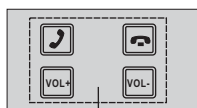

После завершения подключения Вы можете начать использовать следующие функции. Некоторые из описываемых ниже функций доступны только для гарнитур, поддерживаемых с профилем «свободные руки».

При поступлении входящего вызова на экране появится следующее:



Нажмите для выбора



Ответ на входящий вызов

Нажмите экранную кнопку  или быстро нажмите и отпустите кнопку PAIR/ , чтобы ответить на вызов.

Примечание:

Пока Вы не ответите на входящий вызов, воспроизводимый аудиосигнал будет отключен и будет слышен звонок.

Окончание вызова

Нажмите экранную кнопку  или кнопку BND/ , чтобы отклонить входящий телефонный вызов.

Исходящий вызов

Нажмите экранную кнопку  — на экране появится следующее:

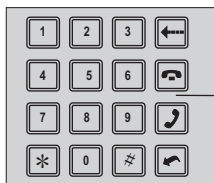

Нажмите для выбора

На экране появится надпись **«DIAL NUMBER»** (Номер звонка). Вы можете нажимать экранные кнопки «0–9» для набора номера, а затем нажать , чтобы позвонить.

Примечание:

Кнопки «*» и «#» служат в качестве кнопок «*» и «#» мобильного телефона.

Примечание:

Нажмите экранную кнопку , чтобы удалить неправильный номер.

Передача вызова

Передача аудиосигнала с устройства на мобильный телефон.

В режиме разговора нажмите экранную

кнопку , чтобы передавать аудиосигнал с устройства на мобильный телефон для обеспечения секретности разговора.

Регулировка громкости

Во время разговора Вы можете использовать кнопки VOL+/- для регулировки уровня громкости.

Музыка BT

В режиме Bluetooth нажмите экранную кнопку **MODE** или кнопку MOD на передней панели для выбора режима **BT MUSIC**. В этом режиме Вы можете воспроизводить музыку с Вашего мобильного телефона.

На экране появится следующее.

Использование Bluetooth



Примечание:

Пожалуйста, убедитесь, что Ваш телефон поддерживает профиль Bluetooth **A2DP** и **AVRCP**.

Управление Bluetooth с сенсорного экрана

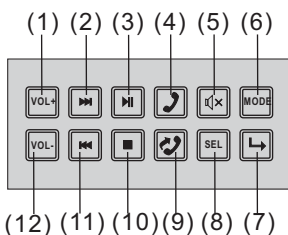

1. Нажмите для увеличения уровня громкости.
2. Нажмите для перехода к следующей записи.
3. Нажмите, чтобы приостановить воспроизведение, нажмите еще раз, чтобы продолжить воспроизведение.
4. Вызов меню Bluetooth.
5. Отключение звука.
6. Нажмите для выбора входного режима.
7. Следующее меню.
8. Быстро нажмите для выбора режима Звук/Видео.
9. Нажмите для повторного набора последнего номера.
10. Нажмите для остановки воспроизведения.
11. Переход к предыдущей записи.
12. Нажмите для уменьшения уровня громкости.

☞ Нажмите экранную кнопку , чтобы перейти к следующему меню.
На экране появится следующее:

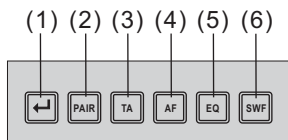

1. Нажмите для выбора предыдущего меню.
2. Регистрация устройств для совместной работы.
3. Включение и выключение предварительного переключения для дорожных сообщений.
4. Включение и выключение режима альтернативных частот (AF).
5. Нажмите для выбора настройки эквалайзера.
6. Функция сабвуфера.

Важное примечание:

Это устройство поддерживает спецификацию Bluetooth версии 1.2 класса 2 или выше, и совместимо с такими профилями Bluetooth, как Hands Free (Свободные руки) или Headset (Гарнитура) и профилями A2DP. Однако функциональность может быть ограничена из-за некоторых особенностей интерфейса телефона.

Примечание:

- А. Перед началом использования функции Bluetooth устройства, пожалуйста, убедитесь, что Ваш телефон поддерживает функцию Hands Free (Свободные руки) по Bluetooth.
 - Б. При использовании функции Bluetooth устройства Вам нужно будет один раз успешно установить связь между устройством и телефоном, после чего Вам нужно будет всего лишь включить устройство, и функция Bluetooth автоматически включится за три минуты, если Вы захотите использовать ее.
- В. Если Вы не хотите использовать функцию Bluetooth устройства, Вы можете установить параметр Bluetooth как OFF (Выкл.).

Другие операции

Использование входа AUX

На передней панели устройства есть вход AUX, предназначенный для подключения аналоговых устройств воспроизведения. Используйте этот разъем для воспроизведения звука других устройств, таких как DVD-плееры, компьютеры и т.д., через акустические системы устройства.

РАЗЪЕМ ВХОДА AUX НА ПЕРЕДНЕЙ ПАНЕЛИ

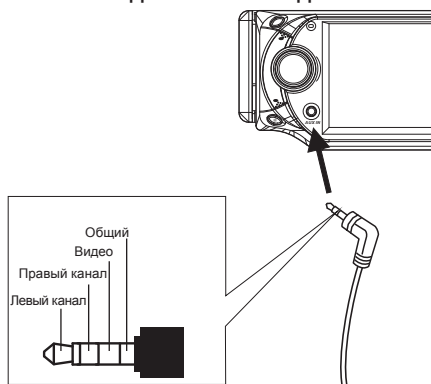

1. Подключите внешнее устройство стереофонической вилкой к входу Aux.
2. Нажмите экранную кнопку MOD или кнопку MOD на передней панели, чтобы выбрать режим AUX IN.
3. Вы услышите звук подключенного устройства воспроизведения через акустические системы.
4. Нажимайте экранные кнопки +/- или VOL+/- на пульте дистанционного управления для регулировки громкости.

Использование входа AUX — сенсорный экран

Нажмите экранную кнопку MOD или кнопку MOD на передней панели, чтобы выбрать режим AUX IN — на экране появится следующее:

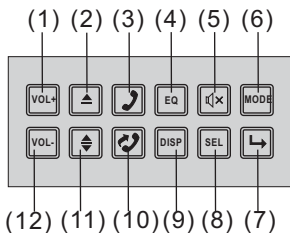

1. Нажмите для увеличения уровня громкости.
2. Нажмите для извлечения или вставки диска.
3. Вызов меню Bluetooth.
4. Нажмите для настройки эквалайзера.
5. Отключение звука.
6. Нажмите для выбора входного режима.
7. Следующее меню.
8. Быстро нажмите для выбора режима Звук/Видео.
9. Нажмите для включения или выключения ЖК-монитора устройства.
10. Повторный набор номера.
11. Нажимайте для изменения наклона панели.
12. Нажмите для уменьшения уровня громкости.

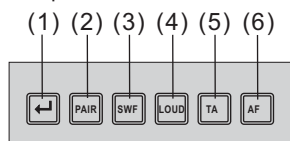

1. Нажмите для выбора предыдущего меню.
2. Регистрация устройств для совместной работы.
3. Функция сабвуфера.
4. Функция Loudness (Тонкомпенсация).
5. Включение и выключение предварительного переключения для дорожных сообщений.
6. Включение и выключение режима альтернативных частот (AF).

Другие операции

Использование USB

Подключите Ваше USB-устройство к USB-порту на передней панели по схеме, показанной ниже. Если устройство правильно подключено, оно будет смонтировано и автоматически начнется его воспроизведение.

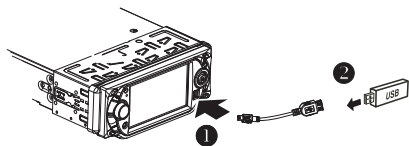

Вы также можете выбирать нужные записи на устройстве. Все операции такие же, как в режиме DVD.

В режиме воспроизведения USB

Используйте кнопки Вверх, Вниз, Вправо и Влево для перемещения и выбора файлов для воспроизведения, и нажимайте ENTER для начала воспроизведения (или просмотра в случае файлов JPEG). Чтобы перейти к следующей или предыдущей записи нажмите ►► или ◀◀. Нажимайте кнопки ►► и ◀◀ для перемотки вперед и назад. Режим многократного воспроизведения также доступен — последовательно нажимайте кнопку REPEAT, пока не выберите нужный режим повторения.

Переключение из режима воспроизведения USB в режим дисков

Если устройство находится в режиме воспроизведения USB, а Вы хотите начать воспроизведение диска, уже вставленного в проигрыватель, нажмите экранную кнопку ■ или кнопку STOP на пульте ДУ один раз. Затем нажмите экранную кнопку GOTO или кнопку GOTO на пульте, и проигрыватель переключится в режим воспроизведения DVD/VCD/CD/MP3.

Переключение из режима дисков в режим воспроизведения USB

Если в проигрывателе вставлен диск MP3, нажмите экранную кнопку ■ или кнопку STOP на пульте ДУ один раз, а затем нажмите кнопку GOTO для начала воспроизведения USB.

Если в проигрывателе вставлен диск DVD, VCD или CD, нажмите экранную кнопку * или кнопку STOP на пульте ДУ два раза, а затем нажмите экранную кнопку GOTO или кнопку GOTO на пульте ДУ для начала воспроизведения USB.

Важное примечание:

Во избежание повреждения USB-устройства не отключайте его во время воспроизведения. Также хорошей привычкой является отключение USB-устройства во время воспроизведения дисков.

Управление телевизором с пульта дистанционного управления

Переключение в режим телевизора

1. Подключите телевизионную антенну к разъему TV IN на задней панели устройства.
2. Нажмите кнопку MODE для выбора режима ТВ.



Автоматический поиск телевизионных каналов

Нажмите кнопку SEARCH (Поиск) на пульте дистанционного управления для начала автоматического поиска каналов.

Переключение каналов

- Нажимайте кнопки ▲/▼ для переключения каналов по номерам вверх и вниз.
- Цифровые кнопки (0–9) позволяют выбирать нужные каналы напрямую.

Примечание:

В режиме ТВ кнопка +10 не работает.

Точная настройка телевизионных каналов

Вы можете нажимать кнопки ◀/▶ на пульте дистанционного управления для точной настройки телевизионных каналов. Это может повысить качество изображения.

Добавление и удаление каналов

В режиме ТВ после автоматического поиска

ТВ операции

каналов, если Вы хотите удалить ненужный канал, нажмите кнопку SKIP (экранную кнопку SKIP) — канал будет удален. Также Вы можете нажимать цифровые кнопки для выбора канала, а затем нажать SKIP для добавления канала (экранная кнопка SAVE).

Система звука

В режиме ТВ нажмите кнопку SEL (или ручку SEL на передней панели) для выбора стандартов телевидения, затем Вы можете использовать кнопки VOL+/- для переключения стандартов PAL-BG, PAL-DK, PAL-I, PAL-M, PAL-N, NTSC/N, SECAM-DK.

Управление телевизором с сенсорного экрана

Нажмите экранную кнопку MOD или кнопку MOD на передней панели, чтобы выбрать режим ТВ — на экране появится следующее:

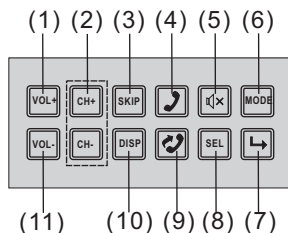

1. Нажмите для поиска каналов.
2. Нажимайте для точной настройки текущего канала.
3. Нажмите для извлечения или вставки диска.
4. Включение и выключение предварительного переключения для дорожных сообщений.
5. Функция сабвуфера.
6. Регистрация устройств для совместной работы.
7. Следующее меню.
8. Нажмите для выбора настройки эквалайзера.
9. Включение и выключение режима альтернативных частот (AF).
10. Нажимайте для изменения наклона панели устройства.
11. Нажмите для перехода в предыдущее меню.

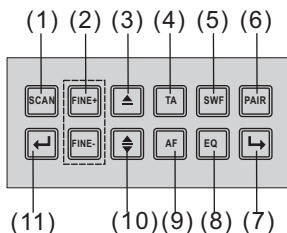

1. Нажмите для увеличения уровня громкости.
2. Нажимайте переключения каналов.
3. Нажмите для добавления/удаления канала.
4. Вызов меню Bluetooth.
5. Отключение звука.
6. Нажмите для выбора входного режима.
7. Следующее меню.
8. Быстро нажмите для выбора режима Звук/Видео.
9. Повторный набор номера.
10. Нажмите для включения или выключения ЖК-монитора.
11. Нажмите для уменьшения уровня громкости.

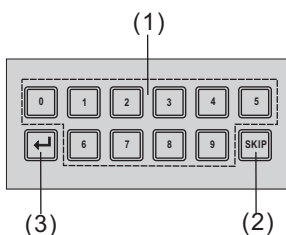

1. Нажимайте для прямого выбора нужных каналов.
2. Нажмите для добавления/удаления канала.
3. Возврат.

Примечание:

В режиме ТВ кнопка +10 пульта дистанционного управления не работает.

Другие операции

Проигрыватель MP3/WMA/JPEG/ MPEG4

1. При вставке диска MP3/WMA на экране появится следующее.

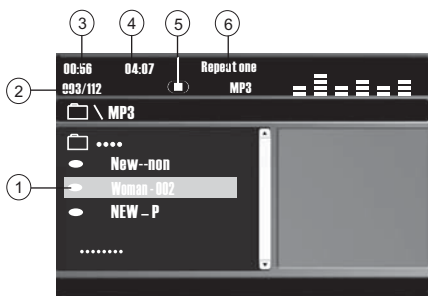

- 1 Текущая запись (файл) — подсвеченная полоса.
- 2 Номер текущей записи (файла) / общее количество записей (файлов) в текущей папке.
- 3 Прошедшее время воспроизведения текущей записи (отсутствует у дисков JPEG).
- 4 Общее время воспроизведения (отсутствует у дисков JPEG).
- 5 Значок режима работы: ► (Воспроизведение), ■ (Стоп), || (Пауза), ►► (Перемотка вперед), ◀◀ (Перемотка назад).
- 6 Выбранный режим воспроизведения.

В режиме остановки нажимайте экранные кнопки ▲/▼ (или кнопки ▼/▲ на пульте дистанционного управления) для выбора пункта или папки, затем нажмите экранную кнопку OK — появится список файлов в папке. Используйте кнопки UP/DN для выбора и нажмите ENTER для подтверждения.

Последовательно нажимая экранную кнопку RPT (или кнопку 2/RPT на пульте ДУ), можно переключать два режима повторения.

REP-ONE:

Многократное воспроизведение одной песни.
REP ALL:

Воспроизведение всех песен на диске, затем повторение всего диска и т.д.

Переход к предыдущей/следующей записи

В режиме воспроизведения нажимайте кнопки ►► и ◀◀ на пульте дистанционного управления (или на сенсорном экране) для перехода к следующему или предыдущему пункту в списке.

Перемотка вперед/назад

В режиме воспроизведения наклоните и удерживайте (более двух секунд) ручку SEL в направлении кнопок ▼ / ▲ на передней панели для перемотки вперед или назад. Для этого Вы также можете быстро нажимать кнопки ►► и ◀◀ на пульте дистанционного управления (или экранные кнопки ►► и ◀◀).

Просмотр дисков JPEG и Picture CD

1. Вставьте диск JPEG или Picture CD в проигрыватель — на экране появится следующее меню:

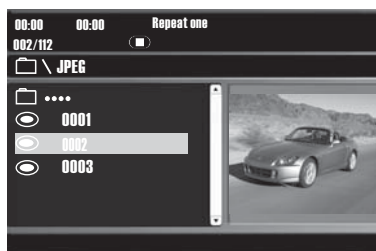

2. Проигрыватель автоматически показывает изображение текущего файла.

3. В режиме воспроизведения нажимайте экранные кнопки ►►/◀◀ для просмотра следующего/предыдущего изображения.

4. Используйте экранную кнопку ZOOM (Масштаб) для уменьшения или увеличения изображения. Нажмите кнопку ZOOM — на экране появится надпись «Zoom 100%» (Масштаб 100%), нажмите и удерживайте одну из кнопок ►►/◀◀ — на экране появится следующее:

Zoom 125% → Zoom 150% → Zoom 200% → Zoom 75% → Zoom 50%

Для перемещения увеличенного изображения в любом направлении нажимайте кнопки направления ▲/▼/►/◀ на пульте ДУ или кнопки ▲/▼/◀/► на сенсорном экране.

Воспроизведение MPEG4

Вы можете воспроизводить на этом проигрывателе диски MPEG4.

Управление такое же, как для дисков CD/MP3/WMA.

Диски

Форматы дисков, поддерживаемые этим проигрывателем

DVD		Аудио и видео Размер диска 12 см
VCD		Аудио и видео Размер диска 12 см
CD		Аудио Размер диска 12 см
MP3		Аудио Размер диска 12 см

Диски, не поддерживаемые этим проигрывателем

- DVD-RAM
- CDV
- CDG

Правила обращения и уход за дисками

- Загрязнения, пыль, царапины и деформации диска могут сделать его нечитаемым.
- Не приклеивайте на диски наклейки и не царапайте их.
- Не сгибайте диски.
- Диски всегда нужно хранить в футлярах, чтобы предотвратить их повреждение.
- Не кладите диски в следующие места:
 1. Под прямые солнечные лучи.
 2. В загрязненные, пыльные или влажные места.
 3. Возле автомобильной печки.
 4. На сиденья или приборную панель.

Очистка дисков

Протрите поверхность диска сухой мягкой тканью. Если диск сильно загрязнен, используйте мягкую ткань, слегка смоченную изопропиловым спиртом. Никогда не используйте растворители, такие как бензин, разбавители или чистящие средства, так как они могут испортить поверхность диска.

Примечание:

В зависимости от условий эксплуатации на диске могут появиться царапины (недостаточные, чтобы сделать его непригодным

для дальнейшего использования). Эти царапины не являются признаком неисправности проигрывателя.



Подготовка новых дисков с неровными краями

Новый диск может иметь неровности на наружном или внутреннем крае. Такой диск может не воспроизводиться проигрывателем. Поэтому заранее удалите неровности краев диска, используя для этого шариковую ручку или карандаш так, как показано на рисунке. Для удаления неровностей надавите ручкой на внешнюю или внутреннюю кромку диска.



Подключение

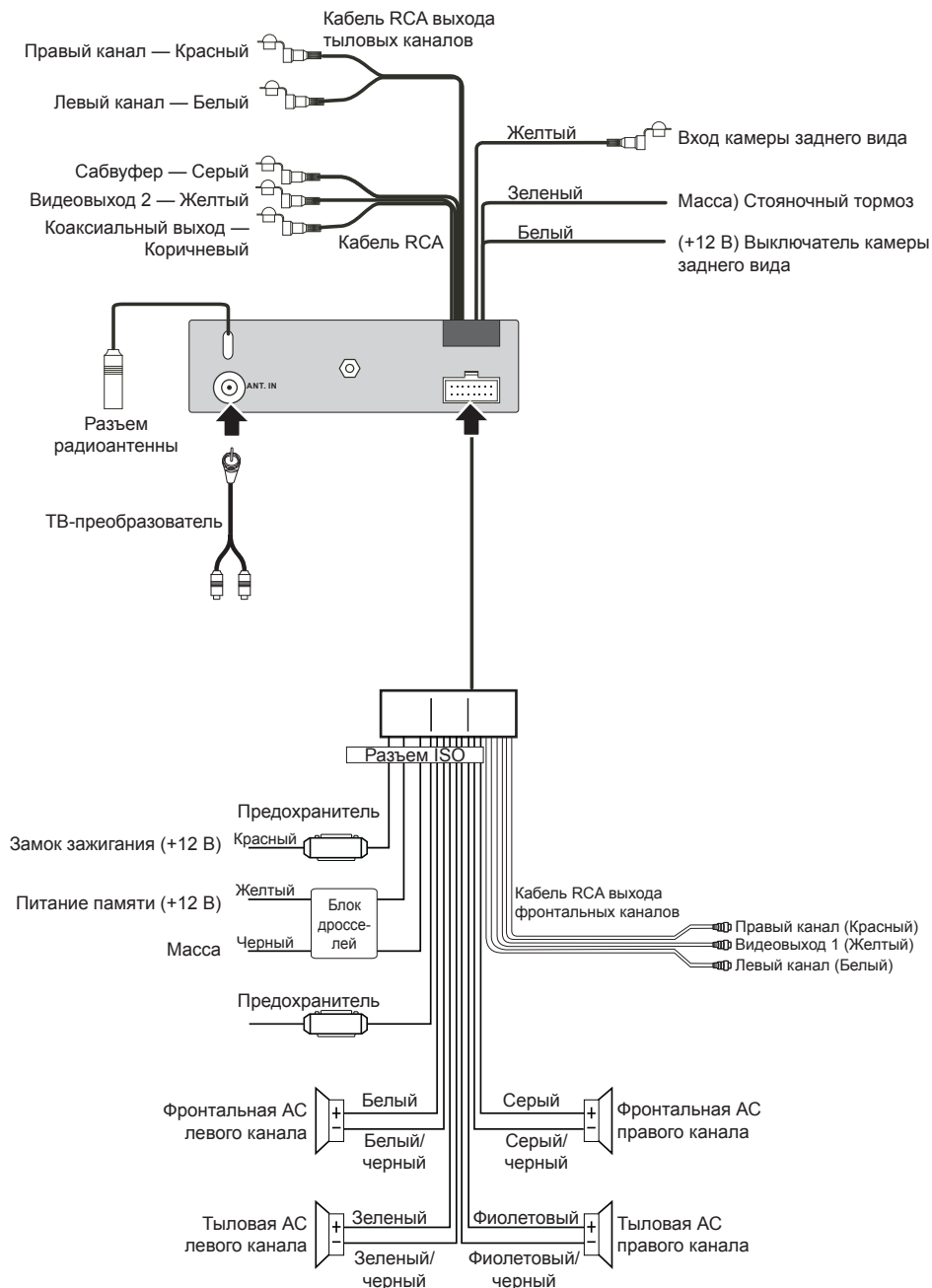

Установка

Примечания:

Выберите место установки, в котором устройство не мешает водителю.

Перед окончательной установкой устройства временно подключите провода и убедитесь в правильности работы устройства и всей акустической системы.

Используйте для монтажа только детали, поставляемые с устройством. Использование посторонних деталей может привести к неправильной работе.

Если монтаж требует сверления или других модификаций автомобиля, проконсультируйтесь со специалистом.

Устанавливайте устройство туда, где оно не мешает водителю и не может травмировать пассажиров при внезапной (аварийной) остановке.

Если угол, под которым устанавливается устройство, превышает 30° от горизонтали, характеристики устройства могут понизиться.

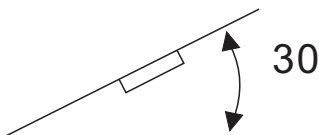

Избегайте установки устройства в места, в которых оно будет подвергаться воздействию высокой температуры, например, из-за прямого солнечного света или горячего воздуха, или воздействию загрязнений, пыли или чрезмерной вибрации.

Фронтальный/тыловой DIN-монтаж

Данное устройство может правильно монтироваться «спереди» (стандартный фронтальный DIN-монтаж) или «сзади» (тыловой DIN-монтаж с использованием резьбовых отверстий по бокам шасси устройства). Методы монтажа показаны на следующих рисунках.

Установка

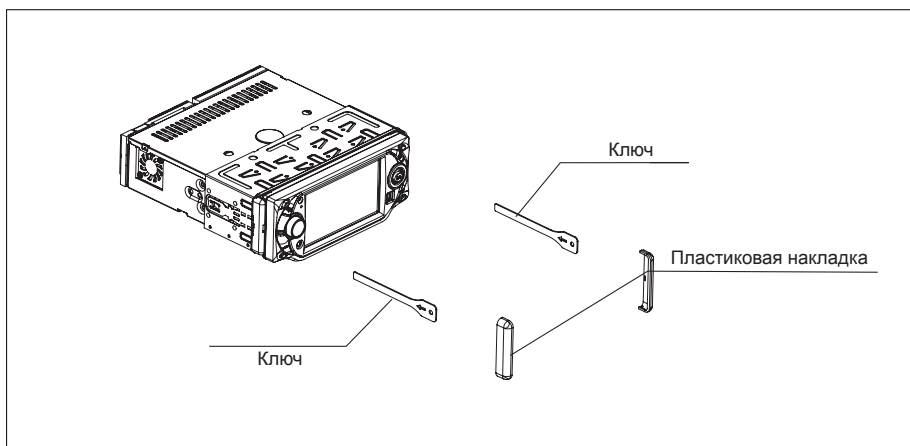
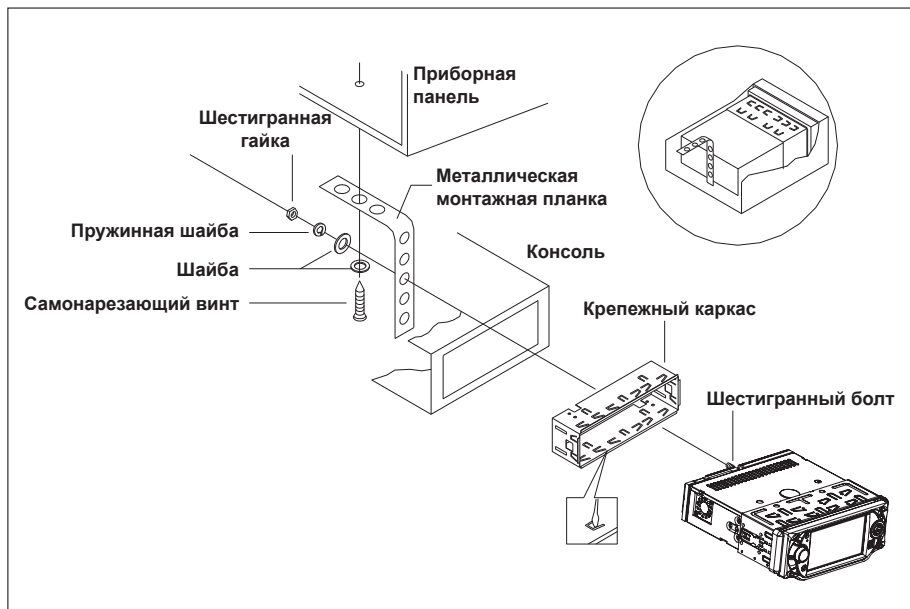

Если Вы хотите извлечь шасси из крепежного каркаса, вначале снимите пластиковые наклейки с обеих сторон и затем вставьте два ключа с левой и с правой стороны шасси так, как показано на рисунке выше.

Установка

Как снимать и устанавливать на место переднюю панель

Снимая или устанавливая на место переднюю панель, будьте осторожны, чтобы не повредить контакты на обратной стороне панели и на держателе панели.

Снятие передней панели

Перед снятием передней панели, отключите питание.

1. Нажмите кнопку SEL (RELEASE) — левая сторона панели освободится.



2. Извлеките переднюю панель и положите ее в защитный футляр.

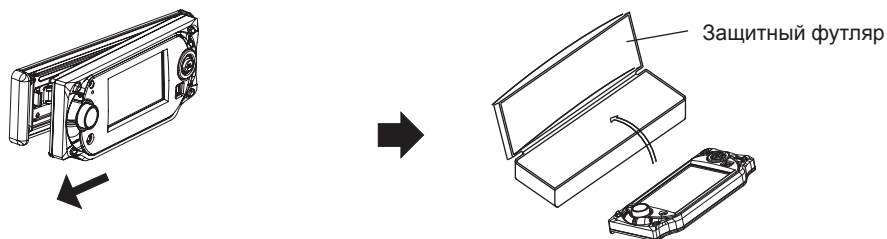

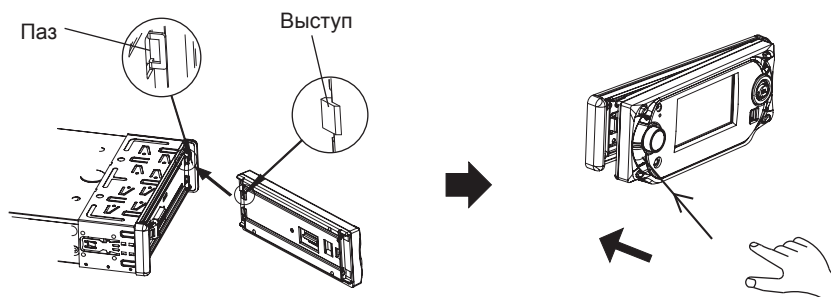

Установка передней панели

1. Вначале вставьте правую сторону передней панели в паз устройства. Выступ на панели должен попасть в паз устройства.
2. Аккуратно нажмите на левую сторону передней панели до щелчка.



Регулировка наклона передней панели

Изменение угла наклона передней панели

Если Вы хотите изменить угол наклона экрана устройства, нажимайте экранную кнопку  (или кнопку  на пульте ДУ):

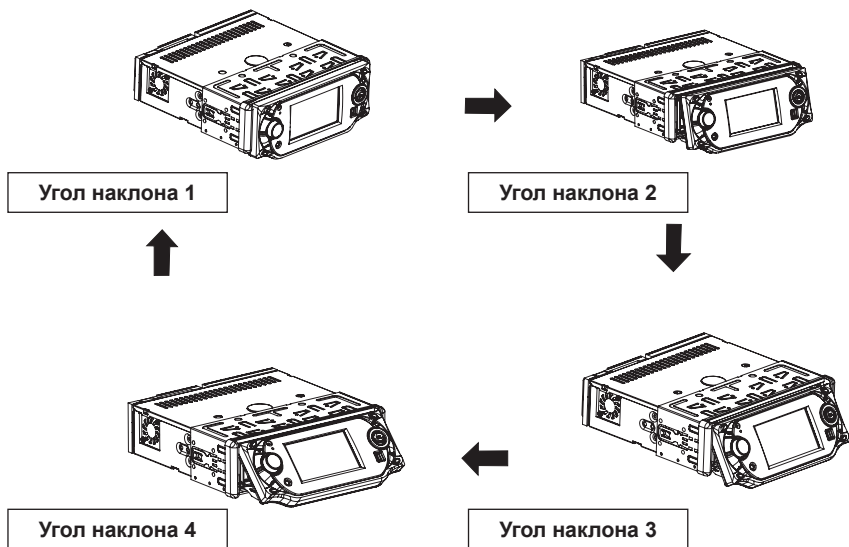

Внимание:

Не засовывайте пальцы под переднюю панель.

Технические характеристики

Напряжение питания:	12 В постоянного тока (11–15 В)
Ток потребления:	Менее 10 А
Система сигналов:	Композитный видеосигнал 1,0 В, 75 Ом
Поддерживаемые форматы дисков:	(1) Диски DVD-VIDEO 12 см, односторонние, однослойные 12 см, односторонние, двухслойные (2) Компакт диски (CD-DA, VIDEO CD) 12 см диск
Аудиовыход:	2-х и 4-канальный линейный выход
Характеристики:	(1) Диапазон частот 20 Гц – 20 кГц (2) Отношение сигнал/шум 90 дБ (3) Коэффициент детонации Ниже предела измерения

FM

Перекрываемый диапазон частот:	65–74 МГц, 87,5–108 МГц
Промежуточная частота:	10,7 МГц
Чувствительность (С/Ш = 30 дБ):	15 dBu MW
Перекрываемый диапазон частот:	522–1620 кГц
Промежуточная частота:	450 кГц
Чувствительность (С/Ш = 20 дБ):	40 dBu

Телевизор

Система телевидения:	NTSC/PAL/SECAM
Чувствительность к ТВ-сигналу:	В среднем, 45 дБмкВ на 25 канале

TFT-монитор

Размер экрана:	3,5" (9 см) широкоформатный
Разрешение:	320 x RGB x 234 пиксела
Цветовая система:	NTSC/PAL

BLUETOOTH

Спецификация Bluetooth:	Версия 1.2, Класс 2
Поддерживаемые профили Bluetooth:	Гарнитура, «Свободные руки» и A2DP & AVRCP
Диапазон частот:	Спектр 2,4 ГГц

Примечание:

Из-за постоянного совершенствования технологии, технические характеристики и конструктивные особенности могут быть изменены без предварительного уведомления.

Устранение неполадок

Перед использованием приведенного списка проверьте правильность подключения проводов. Если проблему не удастся решить с помощью этого контрольного списка, обратитесь в ближайший сервисный центр.

СИМПТОМ	ПРИЧИНА	РЕШЕНИЕ
Отсутствует питание	Зажигание автомобиля не включено	Если источник питания правильно подключен к разъему дополнительного оборудования автомобиля, включите зажигание.
	Перегорел предохранитель	Замените предохранитель
Нельзя вставить или извлечь диск	В проигрывателе уже вставлен диск	Извлеките диск из проигрывателя, затем вставьте новый диск
	Диск вставляется перевернутым	Вставьте диск стороной с надписями кверху
	Диск сильно загрязнен или испорчен	Протрите диск или попробуйте вставить другой диск
	Температура внутри автомобиля слишком высока	Проветрите автомобиль
Изображение телевизионных программ и видео черно-белое	Неправильно выбрана цветовая система	Правильно выберите цветовую систему в меню
Изображение телевизионных программ и видео отсутствует	К устройству не подключен провод датчика стояночного тормоза	Подключите провод датчика
	Стояночный тормоз не задействован	В целях безопасности изображение телевизионных программ и видео не показывается во время движения автомобиля. Когда стояночный тормоз задействован, изображение появится на экране
Отсутствует цвет	Формат диска не соответствует формату используемого телевизора (PAL/NTSC)	Выберите правильный формат
Диск JPEG не воспроизводится	На диске не записан ни один файл JPEG	Замените диск
	Файлы JPEG имеют несовместимый формат	Замените диск Запишите файлы JPEG, используя совместимое приложение
Функциональные кнопки не работают	Встроенный микрокомпьютер не работает из-за помех	Нажмите кнопку RESET. Передняя панель ненадежно установлена на свое место.
Радиоприемник не работает	Кабель антенны не подключен	Надежно вставьте кабель антенны
	Сигналы слишком слабые	Настройте радиостанцию вручную

888-J5306-01S