

# VELAS

**VDU-F306**

Проигрыватель DVD/VCD/CD/MP3/FM/MW

**Руководство пользователя**

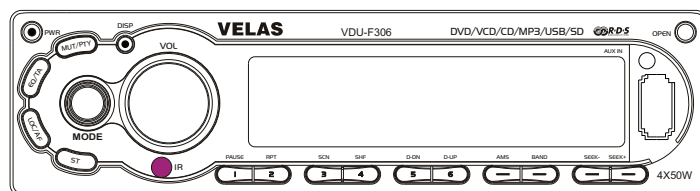

**WMA MP3**

**Прочтите до начала использования устройства**

Благодарим Вас за приобретение проигрывателя производства нашей компании. Чтобы правильно установить аппарат и пользоваться им, пожалуйста, внимательно прочтите данное руководство и сохраните его для наведения справок в дальнейшем.

## Содержание

Примечания относительно установки .....	1
Предупреждения .....	2
Кабельные соединения.....	3
Расположение органов управления .....	4
Плата пульта дистанционного управления .....	7
Основные операции .....	10
Прослушивание радио.....	13
Операции DVD/VCD/CD .....	16
Воспроизведение MP3.....	24
Проигрыватель USB/SD .....	26
Обслуживание.....	27
Установка .....	29
Аксессуары и детали .....	31
Технические характеристики .....	32
Устранение неполадок.....	33

## РУКОВОДСТВО ПОЛЬЗОВАТЕЛЯ

### Примечания относительно установки

Аппарат рассчитан только на систему управления 12 В постоянного тока с заземлением на «минус». Прежде чем устанавливать аппарат, убедитесь в том, что автомобиль оснащен системой 12 В постоянного тока с заземлением на «минус».

Прежде чем выполнять какие-либо подсоединения, отсоедините провод от клеммы «минус» аккумулятора. Это предотвратит возможность выхода аппарата из строя в случае короткого замыкания.

Следует подсоединять провода акустической системы с маркировкой (-) к клеммам громкоговорителей с такой же маркировкой. Ни в коем случае не допускайте соприкосновения проводов левого и правого каналов акустической системы между собой или с корпусом автомобиля.

Убедитесь, что все подключения выполнены правильно перед включением устройства.

При замене предохранителя учтите силу тока, указанную на ручке.

Не перекрывайте вентиляционные отверстия или панели вентиляторов. Это может привести к перегреву внутри аппарата и привести к пожару.

По завершении установки и перед началом эксплуатации аппарата (включая установку батареек), пожалуйста, прежде всего, снимите переднюю панель, а затем нажмите кнопку сброса **RESET** на основании с помощью острого предмета (например, шариковой ручки). При этом аппарат приходит в исходное состояние.

## РУКОВОДСТВО ПОЛЬЗОВАТЕЛЯ

### Предупреждения

Данный аппарат способен воспроизводить только диски перечисленных ниже типов:

Тип диска	Этикетка диска	Записанный материал	Размер диска
DVD		Аудио и видео	12 см
VCD		Аудио и видео	12 см
CD		Только аудио	12 см
MP3		Только аудио	12 см

Примечание: Данное устройство совместимо с VCD1.0/2.0/3.0 версий и дисками DVCD.

**Не пытайтесь модернизировать аппарат. Модернизация аппарата может привести к несчастному случаю. Отключайте устройство до проведения с ним любых операций.**

**Не следует эксплуатировать аппарат при чрезмерно высокой или низкой температуре. Убедитесь в том, что температура в салоне автомобиля составляет от  $-10^{\circ}\text{C}$  до  $+60^{\circ}\text{C}$ , прежде чем включать аппарат. Чтобы звук при воспроизведении был качественным, соблюдайте следующие правила обращения с дисками:**

—Берите диск только за края, чтобы сохранить его в чистоте, и не прикасайтесь к поверхности диска.



—Не пользуйтесь дисками со следами клея или краски.



—Не пользуйтесь CD с наклеенными этикетками или стикерами, которые могут оставить липкий след, когда начинают отслаиваться (см. рис.).



—Очищайте диск с помощью подходящей для этого ткани. Протирайте диск в направлении от центра к краям (см. рис.).

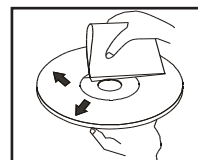

# РУКОВОДСТВО ПОЛЬЗОВАТЕЛЯ

## Кабельные соединения

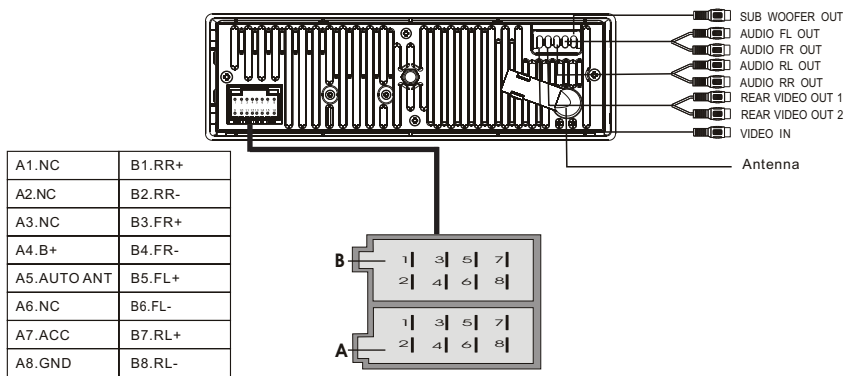

# РУКОВОДСТВО ПОЛЬЗОВАТЕЛЯ

## Расположение органов управления

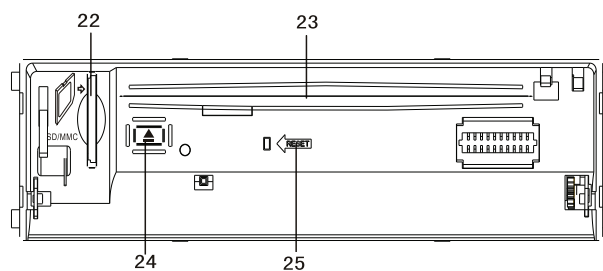
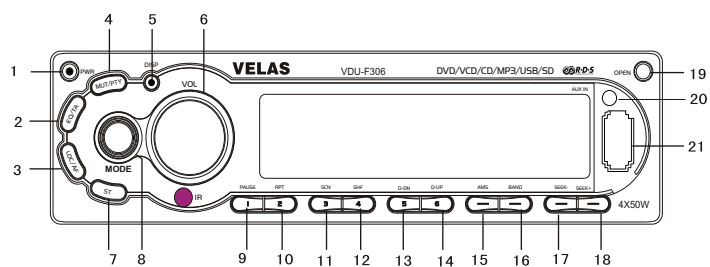

## РУКОВОДСТВО ПОЛЬЗОВАТЕЛЯ

### 1. PWR

Нажмите кнопку PWR для включения устройства, нажмите ее повторно для его выключения.

### 2. EQ/TA

Нажмите для включения/выключения функции TA.

Нажмите и удержите для выбора соответствующих предустановленных режимов для настройки совершенного качества звука.

### 3. LOC/AF

Нажмите для включения/выключения функции AF. В режиме радио нажмите и удержите кнопку для выбора сильных и слабых приемов станций.

### 4. MUTE/PTY

В режиме радио нажмите кнопку для включения/выключения функции поиска PTY.

Нажмите и удержите кнопку в режиме радио, или нажмите в другом режиме для выключения выхода звука, нажмите и удержите для возобновления звучания.

### 5. DISP

Нажмите кнопку для отображения на экране часов. В режиме часов нажмите кнопку для установки времени.

### 6. Регулятор громкости/ Выбор функций

Поверните кнопку VOL по часовой стрелке для увеличения уровня громкости; поверните кнопку VOL против часовой стрелки для уменьшения уровня громкости. Нажмите кнопку для выбора одного из аудио управления: Бас/ Высокие частоты/ Баланс/ Фейдер/ Громкость. Нажмите и удержите кнопку гром-

кости для доступа к настройкам SYSTEM, параметры будут изменяться в следующем порядке при нажатии кнопки: TAVOL/REG/EON/SUBW/BEEP.

В режиме радио нажмите и удержите кнопку для доступа к выбору функций PTY.

Поверните регулятор громкости для изменения настроек этих функций.

### 7. ST

Нажмите для выбора монофонического и стереофонического вещания.

### 8. MODE

Нажмите для переключения между режимами: USB/SD/AUX/Радио/Диски.

### 9. PAUSE

Для временной остановки воспроизведения.

### 10. RPT

В режиме воспроизведения нажмите для повторного воспроизведения.

### 11. SCN

Для сканирования всего списка песен диска/USB/SD; прослушивает первые несколько секунд (около 10) каждой песни.

### 12. SHF

Для воспроизведения песен в произвольном порядке.

### 13. D-DN

Для перехода к первой песне предыдущей папки (при воспроизведении треков MP3/WMA).

### 14. D-UP

Для перехода к первой песне следующей папки (при воспроизведении треков MP3/WMA).

## РУКОВОДСТВО ПОЛЬЗОВАТЕЛЯ

### 15. AMS

Нажмите один раз: Для поиска каждой предустановленной станции.

Нажмите и удержите: Для сохранения станций в памяти в порядке убывания силы сигнала.

*Сохранение станций при помощи AMS заменит ранее сохраненные станции новыми в зависимости от силы сигнала.*

### 16. BAND

В режиме радио нажмите для выбора радиочастоты.

В режиме DVD повторно нажмите для выбора различных названий.

В режиме VCD нажмите для включения/выключения функции PBC.

В режиме MP3 нажмите для отображения информации ID3.

### 17 и 18. SEEK-/SEEK+

Радио:

Для переключения к радиостанции вручную (нажмите один раз) или автоматически (нажмите и удержите).

Воспроизведение:

Для перехода к предыдущей и следующей главе/треку (нажмите один раз) или быстрое перемещение назад/вперед по треку (нажмите и удержите).

### 19. OPEN

Для открытия передней панели.

### 20. AUX IN

Для подключения внешнего аудио источника.

### 21. Разъем USB

Для подключения USB устройства.

### 22. Слот SD

Вставьте плату SD, автоматически будут воспроизводиться файлы SD.

### 23. Слот CD

Для вставки CD для воспроизведения.

### 24. ▲

Нажмите для извлечения диска.

### 25. RESET

Для возврата к инициализации.

*Нажатие кнопки RESET сотрет все ранее сохраненные данные.*

Числовые кнопки 1 – 6 (клавиши 9 – 14 на рисунке на стр. 4)

Нажмите один раз: для поиска радиостанций, сохраненных в памяти, при установке в радио режиме.

Нажмите и удержите: для сохранения текущих радиостанций в памяти.



## РУКОВОДСТВО ПОЛЬЗОВАТЕЛЯ

### Плата пульта дистанционного управления.

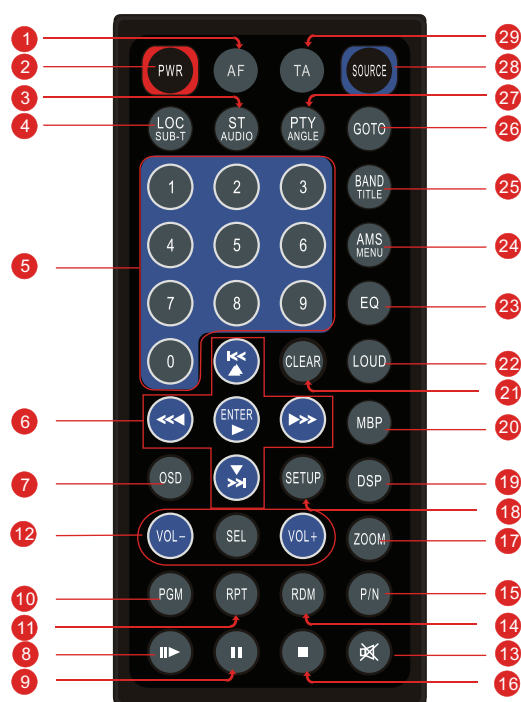

Совет:  
Более подробная информация о замене батарей представлена в разделе «Замена батарей».

## РУКОВОДСТВО ПОЛЬЗОВАТЕЛЯ

### 1, AF

Нажмите для включения/выключения функции AF.

### 2, PWR

Нажмите для включения/выключения устройства.

### 3, ST/AUDIO

В режиме радио нажмите для выбора стерео или моно вещания. В режиме DVD нажмите для смены аудио языка.

### 4, LOC/SUB-T

В режиме радио нажмите для выбора местной станции или удаленной. В режиме DVD нажмите для смены языка субтитров.

### 5, (0-9) Числовые кнопки

Нажмите кнопки для выбора трека, главы или станции. В режиме радио нажмите числовые кнопки для выбора соответствующей станции. Нажмите и удержите любую из кнопок (с 1 до 6) для сохранения предпочитаемой станции.

### 6, / / / / / / / /ENTER

[предыдущий трек/ следующий трек] [быстрая перемотка назад/ быстрая перемотка вперед] [вверх/ вниз/влево/вправо], затем нажмите ENTER для доступа к выбранному пункту или подтверждения выбора пункта в системном меню.

### 7, OSD

В режиме воспроизведения нажмите для отображения информации о воспроизведении.

### 8, (медленная перемотка

вперед или назад). В режиме воспроизведения нажмите кнопку для выбора медленной перемотки вперед или назад.

### 9,

Нажмите для последовательного

переключения между воспроизведения и паузы.

### 10, PGM

В режиме воспроизведения VCD, CD нажмите для организации программы воспроизведения.

### 11 RPT

В режиме воспроизведения нажмите для повторного воспроизведения.

### 12, VOL+/VOL-/SEL

Нажмите кнопку для увеличения или уменьшения уровня громкости. См. операции с кнопкой VOL на передней панели.

### 13,

Нажмите кнопку для отключения выходного сигнала звука, нажмите еще раз для возобновления уровня звука.

### 14 RDM

В режимах VCD, CD нажмите для воспроизведения треков в произвольном порядке.

### 15, P/N

В режимах DVD, VCD нажмите для выбора систем PAL, MULTI или NTSC.

### 16,

Нажмите кнопку для остановки воспроизведения.

### 17, ZOOM

Нажмите кнопку для увеличения или уменьшения размера изображения.

### 18, SETUP

В режиме воспроизведения нажмите для отображения на экране настроек изображения, пользователь может выбрать некоторые постоянные параметры.

### 19, DSP

В режиме часов нажмите кнопку для установки времени.

## РУКОВОДСТВО ПОЛЬЗОВАТЕЛЯ

20, MBP (Оптимальное положение)  
Нажмите для активации функции MBP.

*\* При активации BAL или FAD, режим MBP будет отключен.*

21, CLEAR

Нажмите кнопку для активации функции CLEAR, эта операция может исправить ошибочно введенный номер.

22, LOUD

Нажмите для активации функции LOUD.

23, EQ

Нажмите для выбора соответствующих предустановленных режимов для настройки качества звука.

24, AMS/MENU

В режиме радио нажмите для сканирования каждой сохраненной станции при 5-секундном нажатии и удержите для сохранения станций с автоматическим приемом. Нажмите кнопку для возврата к основному меню диска в режиме воспроизведения DVD.

25, BAND/TITLE

В режиме радио нажмите для выбора диапазона частот. В режиме DVD повторно нажмите для выбора различных наименований. В режиме VCD нажмите для включения/выключения функции PBC. В режиме MP3 нажмите для отображения информации ID3.

26, GOTO

Нажмите для включения/выключения функции выбора. Режим DVD: Выберите TITLE, TRACK, AUDIO,

SUBTITLE, ANGLE, TT TIME, CH TIME, REPEAT, TIME DISP при помощи GOTO кнопок курсора.

Режим VCD:

Выберите TRACK, DISC TIME, TRACK TIME, REPEAT, TIME DISP при помощи GOTO и курсорных кнопок.

Режим CD:

Выберите DISC TIME, TRACK TIME, TRACK при помощи GOTO и курсорных кнопок.

Режим MP3:

Выберите трек при помощи GOTO и числовых кнопок.

27, PTY/ANGLE

В режиме радио нажмите кнопку для включения/выключения функции поиска PTY.

Нажмите для смены угла просмотра в режиме воспроизведения DVD.

28, SOURCE

Нажмите кнопку для выбора нужного режима.

29, TA

Нажмите для включения/выключения функции TA.

# РУКОВОДСТВО ПОЛЬЗОВАТЕЛЯ

## Основные операции:

### 1. Инициализация устройства

При первом включении или при включении после замены батареек необходимо инициализировать устройство.

Снимите переднюю панель и затем нажмите кнопку RESET на основании с помощью острого предмета (например, шариковой ручкой) для инициализации устройства.

Эта функция может быть выполнена только главным устройством.

#### ■ **Примечание:**

При появлении некоторых ошибок на дисплее вы также можете воспользоваться кнопкой RESET для инициализации, время и некоторые запомненные опции будут стерты.

### 2. Включение/выключение устройства

Нажмите кнопку PWR для включения устройства, нажмите ее повторно, и устройство будет оставаться в режиме ожидания. Когда вы вставите диск, устройство автоматически начнет воспроизведение. Удержите кнопку нажатой для полного отключения устройства.

Нажатие кнопки PWR на главном устройстве выполняет ту же функцию.

#### ■ **Примечание:**

После выключения устройства уровень громкости запоминается в пределах от 6 до 30. Если уровень громкости установлен ниже 6, он будет сохранен как 6, если выше

30, будет сохранен как 30; если установлен в диапазоне между 6 и 30, то сохранится в установленном значении.

### 3. Контроллер Громкости

Нажмите кнопку VOL+ для увеличения уровня громкости; нажмите кнопку VOL- для уменьшения уровня громкости. Вращение (VOL+ или VOL-) на главном устройстве выполняет ту же функцию.

### 4. Установка звуковых характеристик

Повторно нажмите кнопку SEL для выбора желаемого режима, переключаемого в следующем порядке:



Нажатие кнопки VOL НА ГЛАВНОМ УСТРОЙСТВЕ ВЫПОЛНЯЕТ ТУ ЖЕ ФУНКЦИЮ.

#### ■ **Примечание:**

- После выбора желаемого режима вы можете настроить текущий уровень нажатием кнопок VOL-/VOL+ или вращением кнопки VOL на передней панели.
- Если вы не произведете никаких настроек кнопкой VOL в течение 5 секунд после выбора желаемого режима, устройство автоматически вернется в текущий режим.
- При активации режима EQ нажмите кнопку SEL для выбора режимов, BAS/ TRE недоступны. (См. далее)



## РУКОВОДСТВО ПОЛЬЗОВАТЕЛЯ

### 5. Включение/выключение громкости

Нажмите кнопку **LOUD** на пульте дистанционного управления для увеличения общей громкости: Особенно для басов. На экране появится **LOUD** при активации. Для деактивации нажмите кнопку еще раз. Индикация **LOUD** исчезнет с экрана.

\* Не активируйте функцию **LOUD** на более высоких уровнях громкости. Это может вызвать искажение и может повредить устройство или динамики.

### 6. Настройки EQ

При прослушивании популярной музыки, классической или рок-музыки вы можете выбрать соответствующие предустановленные режимы для настройки оптимального звукового качества при помощи кнопки **EQ**. Повторное нажатие кнопки **EQ** выбирает режимы в следующем порядке:



Нажатие и удержание кнопки **EQ** длительное время на главном устройстве выполняет ту же функцию.

#### ■ **Примечание:**

Режим басовых частот и режим высоких частот вернутся в исходные значения при включении системы, надписи **"Bass"** и **"Treble"** исчезнут.

### 7. Функция отключения звука

Нажмите кнопку  для отключения звука. На экране появится надпись **"MUTE"**. Нажмите эту кнопку еще раз для возврата к бывшему уровню громкости.

Нажатие кнопки **MUTE** на главном устройстве выполняет ту же функцию.

*\*В режиме радио нажмите и удержите кнопку для отключения звука вещания.*

### 8. Отображение и настройка времени

❶ **Отображение времени:** Нажмите кнопку **DISP** на главном устройстве или нажмите **DSP** на пульте ДУ, на экране отобразится текущее время, экран вернется в исходное состояние через 5 секунд.

❷ **Настройка времени:** Нажмите и удержите кнопку **DISP** или **DSP** на пульте ДУ до появления первых мигающих двух нулей, затем, поворачивая кнопку **VOL** или нажимая кнопку **VOL-/+** на пульте ДУ, настройте время; нажмите кнопку **DISP** или **DSP** на пульте ДУ для перемещения к следующим двум нулям.

\* Первые два нуля обозначают часы, а следующие два нуля – минуты.

## РУКОВОДСТВО ПОЛЬЗОВАТЕЛЯ

### 9. Настройки SYSTEM

Нажмите и удержите кнопку VOL на устройстве или нажмите и удержите кнопку SEL на пульте ДУ, затем повторно нажмите эти кнопки для отображения следующих надписей: TA VOL→REG→EON→SUBW → BEEP

#### **TAVOL:**

Для установки уровня времени при трансляции о состоянии и загруженности автодорог.

#### **REG**

ON (вкл.): Текущие программы остаются неизменными.

OFF (выкл.): Позволяет принимать местные сигналы.

#### **EON (Расширенная версия RDS)**

ON (вкл.): Активирует функцию EON, устройство продолжает принимать дополнительные частоты в списке AF. Если принимаемая станция не передает информацию о состоянии и загруженности дорог, приемник автоматически переключается на ближайшую станцию, передающую эту информацию.

OFF (выкл.): Отключает функцию EON.

#### **SUBW**

Включает/выключает функцию сабвуфера.

#### **BEEP**

ON (вкл.): Активирует режим звуковой подсказки.

OFF (выкл.): Деактивирует режим звуковой подсказки. Сигнал звуковой подсказки не будет подаваться, если кнопка на главном устройстве или пульте ДУ нажата.

## РУКОВОДСТВО ПОЛЬЗОВАТЕЛЯ

### Прослушивание радио

#### 1. Выбор частоты

В режиме радио повторно нажмите кнопку BAND на пульте для выбора частоты в следующем порядке:

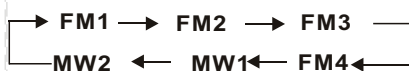

Нажатие кнопки BAND на главном устройстве выполняет ту же функцию.

#### 2. Ручная/автоматическая настройка

—В режиме радио

- 1 Ручная настройка: Нажмите кнопку <<или >> на пульте ДУ для выбора предыдущей или последующей станции соответственно.
- 2 Автоматическая настройка: Нажмите и удержите долгое время кнопку <<или >>, радио автоматически будет искать предыдущую или последующую станции соответственно.

Нажатие кнопки SEEK+/SEEK- на главном устройстве выполняет функцию ручного поиска.

Нажатие и удержание кнопки SEEK+/SEEK- на главном устройстве функцию автоматического поиска.

#### 3. Выбор DX/LOC

В режиме радио нажмите кнопку LOC на пульте ДУ для выбора сильных и слабых приемов станций.

- 1 При нажатии кнопки LOC устанавливается режим LOC. На экране появится надпись “**LOC**”, и будут доступны только местные станции.
- 2 При повторном нажатии кнопки LOC режим переключается в DX. Будут доступны как местные, так и удаленные станции.

#### ■ Примечание:

- Режим, установленный по умолчанию – DX.
- Режим LOC работает только при выборе и запоминании станций.

#### 4. Выбор MO/ST

В режиме радио нажмите кнопку ST на пульте ДУ для выбора монофонического и стереофонического режимов.

- 1 При стереофоническом вещании на экране появится “**ST**”.
- 2 При исчезновении надписи “**ST**” режим переключается в **MONO**.

## РУКОВОДСТВО ПОЛЬЗОВАТЕЛЯ

### 5. Автоматическое сканирование/запоминание станций

В режиме радио вы можете нажать кнопку AMS на пульте ДУ для сканирования каждой сохраненной станции в течение 5 секунд по порядку. Вы можете нажать соответствующую числовую кнопку или кнопку AMS для прослушивания желаемой станции. Начнется трансляция данной станции.

При нажатии и удержании кнопки AMS дольше 3 секунд автоматически активируется функция сохранения в памяти. Радио автоматически выберет станцию и сохранит ее в одной из числовых кнопок (от 1 до 6).

#### ■ Примечание:

- Устройство может сохранить до 6 станций в каждом диапазоне частот.
- Подробнее о числовых кнопках см. пункт 6 Числовые кнопки.

### 7. Изменение порядкового номера сохраненной станции

Повторно нажмите кнопку ME для выбора желаемого порядкового номера для сохраненной станции, нажимайте кнопку долгое время для сохранения нужного номера.

### 8. Сохранение и вызов станции

Нажмите одну из предустановленных кнопок на 2 секунды для сохранения текущей станции в памяти. Ранее

сохраненная информация этой кнопки будет утеряна. Нажмите одну из предустановленных кнопок (1 - 6) для вызова сохраненной в памяти станции.



## РУКОВОДСТВО ПОЛЬЗОВАТЕЛЯ

### **ОПЕРАЦИИ RDS (СИСТЕМА РАДИО ДАННЫХ)**

Цифровые данные RDS содержат следующее:

PI: Программная идентификация  
PS: Службное название программ  
TP: Traffic Programme  
TA Трансляция о состоянии и загруженности автодорог  
AF: Список остальных частот  
PTY: Тип программ  
EON: Расширенная версия RDS

### **УСТАНОВКА РЕЖИМА AF**

\*Нажмите кнопку **AF** для включения/выключения режима **AF**.

\* При включении **AF**, на экране появляется значок AF.

\*Тюнер переключится на остальные частоты при ухудшении приемного сигнала.

\*На экране появится **ALARM** при вещании аварийной радиопередачи; уровень звука будет автоматически установлен на пресетный уровень при установке регулятора громкости на минимум.

### **ИСПОЛЬЗОВАНИЕ PTY ДЛЯ ВЫБОРА ПРОГРАММ**

Функция PTY позволяет вам искать станции определенного типа программ. В режиме радио нажмите и удержите кнопку SEL, затем нажмите кнопку VOL-/VOL+ для выбора типа программ из списка, представленного в следующей таблице:

NEWS, AFFAIRS, INFO
SPORT, EDUCATE, DRAMA
CULTURE, SCIENCE, VARIED
POP M, ROCK M
EAST M, LIGHT M
CLASSICS, OTHER M

После нажатия и удержания кнопки VOL на главном устройстве, вращение этой кнопки выполняет ту же функцию.

При выборе PTY, нажмите кнопку PTY, и начнется поиск соответствующей PTY информации, который остановится только после нахождения соответствующей PTY информации. Если соответствующая PTY информация не была найдена, будет возобновлено обычное радиовещание.

### **Прослушивание дорожной информации**

Дорожные сообщения могут прерывать воспроизведение мультимедиа или радиовещание. Резко нажмите кнопку **TA** для выбора включения или отключения режима TA.

При включенном режиме **TA** вы сможете прослушать сообщения дорожной информации. Во время вещания дорожной информации вы можете прервать ее коротким нажатием кнопки TA, не выключая режим TA. В результате установка возвратится в последний рабочий режим.

## РУКОВОДСТВО ПОЛЬЗОВАТЕЛЯ

### ОПЕРАЦИИ DVD/VCD/CD

#### Загрузка диска

1. Нажмите кнопку OPEN для выдвижения лотка устройства.
2. Вставьте диск в прорезь для диска. Панель с диском закроется автоматически, и устройство автоматически переключится в режим DVD.

\*вы можете извлечь диск нажатием кнопки ▲.

3. Закройте устройство.

#### **Быстрый выбор трека**

1. Для перехода к последующим или предыдущим главам или трекам, нажмите ◀ или ▶.

\*Нажмите кнопки SEEK+/SEEK- на главном устройстве для перехода вперед или назад к необходимым главам или трекам.

2. также необходимый трек или главу можно выбрать при помощи числовых кнопок.

\*если номер последовательности более 10, нажмите несколько раз числовую кнопку, соответствующий трек начнет воспроизведение.

#### **Повторное исполнение**

Во время воспроизведения DVD/VCD/CD несколько раз нажмите кнопку RPT на пульте ДУ для выбора режима повторного воспроизведения. В режиме DVD опции изменяются в следующем порядке:



В режиме VCD/CD опции изменяются в следующем порядке:

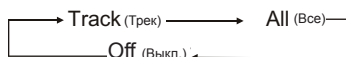

#### **Примечание:**

\*По умолчанию режим повторного воспроизведения установлен на

ALL(Все).

#### **Быстрая перемотка вперед/назад**

Нажмите кнопку ◀ или ▶ на пульте ДУ для быстрой перемотки назад или вперед соответственно. Несколько раз нажмите эту кнопку, опции изменяются в следующем порядке:

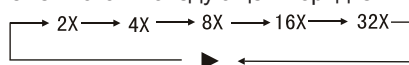

\* Нажатие и удержание кнопки ◀ / ▶ на главном устройстве выполняет ту же функцию.

#### **Остановка воспроизведения**

Нажмите кнопку ■ для остановки воспроизведения, затем нажмите кнопку ENTER для воспроизведения текущей главы/трека, нажмите кнопку остановки дважды для полной остановки, нажмите кнопку ENTER, чтобы начать воспроизведение диска с начала. Нажатие и удержание кнопки PLAY/STOP на главном устройстве переведет устройство в режим предостановки. Дважды нажмите и удержите кнопку для остановки воспроизведения.

#### **Временная остановка (пауза) воспроизведения**

Нажмите кнопку || для приостановки воспроизведения. Нажмите эту кнопку еще раз для возврата к нормальному воспроизведению. Нажатие кнопки PLAY/STOP на главном устройстве выполняет ту же функцию.

#### **Системный переключатель**

Во время воспроизведения в режимах DVD/VCD нажмите кнопку P/N на пульте ДУ для перехода системы PAL, MULTI или NTSC. Примечание:

\*Эта функция может быть выполнена только при помощи пульта ДУ.

## РУКОВОДСТВО ПОЛЬЗОВАТЕЛЯ

### Увеличение или уменьшение формата изображения

Во время воспроизведения DVD/VCD нажмите кнопку для увеличения или уменьшения размера изображения. Нажмите кнопку несколько раз для изменения размера изображения. Вы можете выбрать 6 опций:

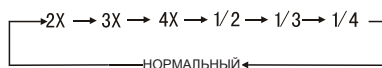

Примечание:

\*Эта функция может быть выполнена только при помощи пульта ДУ.

### Воспроизведение замедленного действия

В режиме DVD нажмите кнопку **II▶** для медленной перемотки воспроизведения вперед или назад. Доступные следующие скорости:

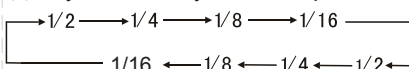

В режиме DVD нажмите кнопку **II▶** для медленной перемотки воспроизведения вперед.

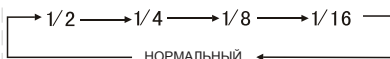

Примечание:

\*Эта функция может быть выполнена только при помощи пульта ДУ.

### Экранное меню

В режиме DVD нажмите кнопку OSD на пульте для выбора функций отображения в следующем порядке:

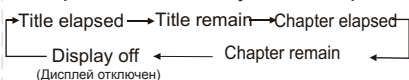

В режиме VCD/CD нажмите кнопку DISP на пульте для выбора функций отображения в следующем порядке:

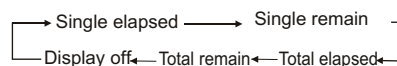

Примечание:

\* Эта функция может быть выполнена только при помощи пульта ДУ.

### Выбор аудио режима

В режиме VCD повторно нажмите кнопку AUDIO на пульте для выбора аудио режима в следующем порядке:

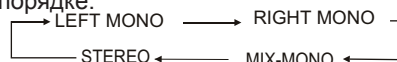

### Выбор PBC

В режиме VCD нажмите кнопку BAND/TITLE на пульте ДУ. Начнется воспроизведение PBC и на экране появится меню ввода диска. Затем вы можете выбрать желаемый трек при помощи кнопок курсора вверх/вниз. Для отмены функции PBC нажмите еще раз кнопку PBC.

Примечание:

\* Воспроизведение PBC совместимо с дисками только версии 2.0 и выше.  
\* Выбор трека при помощи числовых кнопок не активен в режиме воспроизведения PBC.

### Программируемое воспроизведение

В режиме VCD/CD нажмите кнопку PGM для вызова на экран меню программы. Нажмите числовую кнопку для выбора нужного номера трека. Используйте кнопки направления для перемещения курсора в START и нажмите ENTER для начала программированного воспроизведения. Переместите курсор к EXIT и нажмите ENTER для выхода из программируемого воспроизведения. Переместите курсор к **◀◀** и нажмите ENTER для перехода к последней странице; переместите курсор к **▶▶** и нажмите ENTER для перехода к следующей странице.

## РУКОВОДСТВО ПОЛЬЗОВАТЕЛЯ

В течение этого процесса нажмите PGM для отмены программируемого воспроизведения.

Примечание:

\* Эта функция может быть выполнена только при помощи пульта ДУ.

### Смена угла просмотра (Многоугольный просмотр)

Если DVD поддерживает функцию многоугольного просмотра (остановка кадров с различных точек зрения), нажмите кнопку ANGLE для переключения углов просмотра во время воспроизведения. Углы просмотра изменяются в следующем порядке:

УГОЛ1 – УГОЛ2 – УГОЛ3

Примечание:

\* Эта функция может быть выполнена только при помощи пульта ДУ.

\* Эта функция доступна при записи DVD, поддерживающей функцию многоугольного просмотра.

\* Символ  на упаковке DVD означает, что эта запись поддерживает функцию многоугольного просмотра.

Цифра внутри данного знака указывает количество точек зрения (углов), из которых кадры могут быть просмотрены.

\* Кнопка ANGLE не функционирует во время перемотки вперед/назад или паузы.

### Смена аудио языка (мульти-звук)

DVD может воспроизводить аудиозапись на различных языках. Если DVD поддерживает функцию мульти-звуковой записи, нажмите кнопку AUDIO для переключения между языками и аудио системами во время воспроизведения.

Примечание:

\* Эта функция может быть

выполнена только при помощи пульта ДУ.

\* Эта функция доступна для DVD, поддерживающей функцию мульти-звуковой записи.

\* Цифра в символе  на упаковке DVD означает количество записанных языков/звуковых систем.

### Смена языка субтитров (мульти-субтитры)

Если DVD поддерживает функцию мульти-субтитровой записи, нажмите кнопку SUB-T для переключения между языками субтитров во время воспроизведения. Примечание:

\* Эта функция может быть выполнена только при помощи пульта ДУ.

\* Эта функция доступна для DVD, поддерживающей функцию мульти-звуковой записи.

\* Цифра в символе  на упаковке DVD означает количество записанных языков субтитров.

### Выбор различных наименований (режим DVD)

Для дисков DVD вы можете нажать кнопку TITLE на пульте ДУ для возврата к меню заголовков на диске, вы можете выбрать любой заголовок, перемещаясь вверх и вниз при помощи ▼ или ▲. Эта функция может быть выполнена только при помощи пульта ДУ.

#### 13. Выбор корневого меню (режим DVD)

Для дисков DVD, вы можете нажать кнопку MENU для выбора различных корневых меню, затем нажмите [▲] [▼] [◀] [▶] [ENTER] для входа в подменю. Вы можете выбрать желаемый пункт, нажимая кнопки [▲] [▼] [◀] [▶] или числовые кнопки, а затем кнопку ENTER.

## **РУКОВОДСТВО ПОЛЬЗОВАТЕЛЯ**

### **МЕНЮ SETUP (УСТАНОВКА)**

В режиме DVD/VCD/CD нажмите SETUP для отображения на экране системных настроек, пользователь может выбрать некоторые постоянные параметры. Также, пользователь может установить их при необходимости, перемещая курсор и используя кнопки [▲] [▼] [◀] [▶], а затем нажмите ENTER для выполнения выбора или введения параметра. Эта функция может быть выполнена только при помощи пульта ДУ.

Примечания:

- \* Выбрать опции можно только, если они доступны на диске. Если вставленный диск не содержит предпочитаемого варианта, то будут использованы предустановочные параметры диска.
- \* Более подробная информация о МЕНЮ SETUP (УСТАНОВКА) дана на следующих страницах.
- \* Некоторые функции могут изменяться в зависимости от типов моделей и форматов дисков.

## РУКОВОДСТВО ПОЛЬЗОВАТЕЛЯ

### Меню SYSTEM SETUP (Установка системы)

При нажатии кнопки **SETUP** на пульте ДУ на экране отобразится меню установок. Это меню содержит подменю General Setting (Общие установки), Audio Setup (Настройка звука), Video Setup (Настройка видео), Preference Setup (Настройка приоритетов), Password Setup (Установка пароля) и Exit Setup (Настройка выхода).

1. В данном меню вы можете использовать кнопки [▲] [▼] [◀] [▶] на пульте ДУ для перемещения курсора, а затем нажать кнопку ENTER/PLAY для подтверждения выбора. Нажмите [◀] для возврата в предыдущее меню.

2. Для выхода из меню вы можете выбрать пункт Выход из меню или нажать кнопку SETUP.

### 1. Меню GENERAL SETUP (Общие установки)

Здесь вы можете настроить ТВ формат, тип видео и все DVD функции.

#### 1.1 TV DISPLAY (ТВ экран)

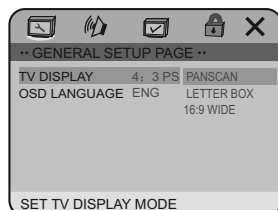

В этом пункте меню вы можете выбрать различный формат изображения и экрана ТВ. Возможна настройка различных типов дисплеев для дисков и телевидения.

#### Примечание:

- Вне зависимости от выбранного формата изображения изображение, записанное в формате 4:3, будет отображаться в формате 4:3.
- Формат изображения списков DVD может варьироваться; см. сопутствующую документацию диска.
- Если формат изображения списков DVD – 16:9, в то время как стандартный ТВ формат 4:3, произойдет горизонтальное сжатие картинки.

- Некоторые списки могут быть записаны в специальных форматах. В таких случаях списки DVD всегда появляются на экране в своем исходном формате, независимо от выбранного формата телевидения.

### 1.2 Меню OSD LANGUAGE (Язык экранного меню)

**Язык экранного меню:** Пользователь может выбрать язык экранного меню.

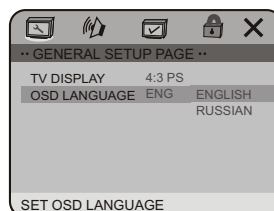

### 2. Меню AUDIO SETUP (Настройки звука)

#### Страница SPEAKER SETUP (Настройки динамика)

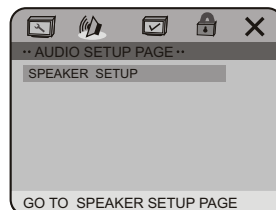

**Режим DOWNMIX:** Устанавливает фронтальные динамики на LT/RT STEREO, V SURR или 5.1CH

- Первые три настройки (LT/RT, STEREO, V SURR) микшируют звук сигнала для 2 динамиков. Эта настройка позволяет вам наслаждаться объемным звуком при подключении всего двух динамиков. По этой причине настройка дополнительных динамиков (описанная в следующих разделах) недоступна при установке DOWNMIX MODE. В данной настройке включен параметр DIALOG.
- Вам необходимо установить DOWNMIX MODE в положение 5.1 CH, если вы хотите подключить Dolby Digital и наслаждаться настоящим объемным звуком Dolby Digital. В данной настройке активны центральный и тыловые динамики.

# РУКОВОДСТВО ПОЛЬЗОВАТЕЛЯ

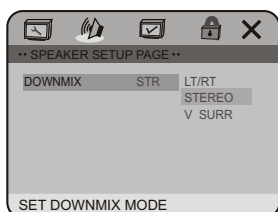

## 3. Меню PREFERENCE SETUP (Настройка приоритетов)

### 3.1 TV TYPE (Тип ТВ)

**TV TYPE (Тип ТВ):** Этот проигрыватель поддерживает различные выходы, включая системы MULTI(Auto), NTSC и PAL.

- При выборе неправильного параметра изображение будет мелькать.

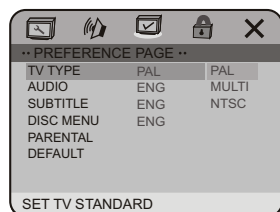

### 3.2 AUDIO (Звук)

**AUDIO (Звук):** Установите предпочитаемый язык звука, как установку по умолчанию при воспроизведении DVD. (Если DVD поддерживает выбранные языки.)

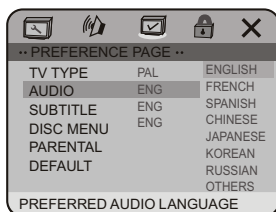

### 3.3 SUBTITLE (Субтитры)

**SUBTITLE (Субтитры):** Установите предпочитаемый язык субтитров, как установку по умолчанию при воспроизведении DVD. (Если DVD поддерживает выбранные языки.)

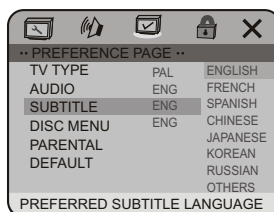

### 3.4 DISC MENU (Меню диска)

**DISC MENU (Меню диска):** Установите предпочитаемый язык меню, как установку по умолчанию при воспроизведении DVD. (Если DVD поддерживает выбранные языки.)

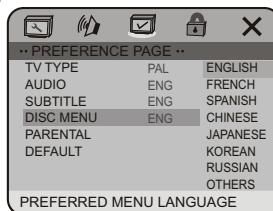

### 3.5 PARENTAL (Родительский контроль)

**PARENTAL (Родительский контроль):** Родительский контроль работает в соответствии с различными классами цензуры, назначенными для DVD. Эти классы помогают контролировать типы DVD для семейного просмотра. Существует 8 классов цензуры для DVD.

**Примечание:**

- Функция PARENTAL может быть изменена, если PASSWORD MODE установлен в положение OFF.
- После установки уровня родительского контроля, пожалуйста, включите пароль для включения блокировки.

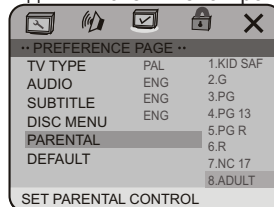

## РУКОВОДСТВО ПОЛЬЗОВАТЕЛЯ

### 3.6 DEFAULT (Сброс)

**DEFAULT (Сброс):** Сбрасывает все заводские настройки к значениям по умолчанию для DVD проигрывателя. Нажмите ENTER для выполнения сброса.

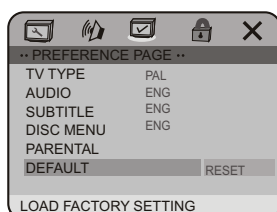

### 4. Меню PASSWORD SETUP (Установка пароля)

#### 4.1 Режим PASSWORD

**Режим PASSWORD (Пароль) :** При включении устанавливается для блокировки операций и функции родительского контроля, при выключении – для смены уровня родительского контроля.

- При смене ON/OFF появится запрос о старом пароле.
- Пароль, установленный по умолчанию – 136900.

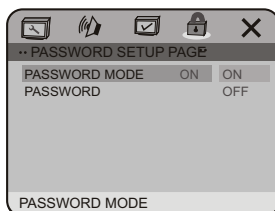

#### 4.2 PASSWORD CHANGE (Смена пароля)

**PASSWORD CHANGE (Смена пароля):** Вы можете изменить пароль, пожалуйста, введите 6 цифр нового пароля.

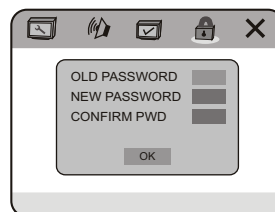
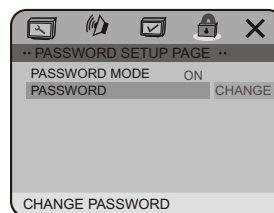

### 5. Меню EXIT SETUP

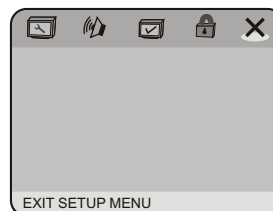











## РУКОВОДСТВО ПОЛЬЗОВАТЕЛЯ









### УСТАНОВКА ФОРМАТА ТВ ИЗОБРАЖЕНИЯ

Различные форматы подходят для различных размеров телевизионных экранов.

Формат изображения на диске	Формат изображения ТВ		
	4:3		16:9
	Pan Scan	Letter-box	Wide Screen
4:3 			
16:9 			

### Функции, поддерживаемые DVD дисками

Существует множество функций доступных на DVD дисках и эти функции варьируются в зависимости от проигрывателя и производителя.

 Объемный звук Dolby digital	 Режимы пропорций изображения
 Объемный звук DTS	 Родительская блокировка
 Количество языков	 Углы просмотра
 Языки субтитров	 Скрытые титры

## РУКОВОДСТВО ПОЛЬЗОВАТЕЛЯ

### Воспроизведение MP3

#### 1. Основные операции с MP3

(1) Нажатие кнопки OPEN на главном устройстве откроет панель. Появится слот загрузки диска.

(2) Вставьте диск MP3 в слот, устройство автоматически включится. При загрузке MP3 диска нажмите кнопку SOURCE на пульте ДУ для начала воспроизведения.

\* Вы можете извлечь диск MP3 нажатием кнопки ▲ .

\* Во избежание сбоя в работе, убедитесь, что никакие металлические изделия не касаются открытой передней панели.

(3) После вставки диска закройте панель.

(4) Настройте уровень громкости при помощи кнопок VOL+ или VOL-.

Нажатие кнопок VOL+ или VOL- на главном устройстве выполняет ту же функцию.

#### 2. Режим меню MP3

\* При загрузке диска, ТВ экран отобразит следующее:

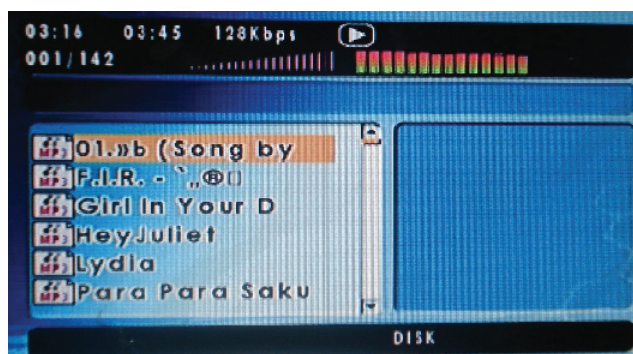

Нажмите кнопки [▲] [▼] [◀] [▶], а затем нажмите кнопку [ENTER] для подтверждения выбора. При воспроизведении диска или карты памяти с возможностью чтения форматов MP3/MP4/WMA/DIVX, устройство будет автоматически читать только файлы того же формата. Например, если устройство первым прочтет файл MP3, значит, и далее будут воспроизводиться только файлы MP3, а не другого формата Divx/MP4/WMA, несмотря на то, что также записаны на этот же диск. Аналогично и для всех остальных форматов. Во время воспроизведения доступны только кнопки PREV и NEXT для файлов того же формата.

## РУКОВОДСТВО ПОЛЬЗОВАТЕЛЯ

### 3. Выбор треков/ Перемотка вперед/ Перемотка назад

❶ Во время воспроизведения MP3 вы можете выбрать ваш любимый трек при помощи кнопок **◀** или **▶** на пульте ДУ. Нажмите кнопки **◀** / **▶** для быстрой перемотки вперед или назад до вашего любимого трека или отрезка.

Нажатие (нажать и удерживать) кнопки **SEEK+** / **SEEK-** на главном устройстве выполняет ту же функцию.

### 4. Повторное исполнение

В режиме MP3 нажмите кнопку **RPT** на пульте ДУ для активации функции повторного воспроизведения любимого трека.

- ❶ Для начала нажмите кнопку **RPT** для повтора текущего трека.
- ❷ Нажмите эту кнопку дважды для повтора всех треков на диске.
- ❸ Нажмите эту кнопку третий раз для отмены функции повтора.

■ **Примечание:**

Установка по умолчанию – повтор выкл.

### 5. Воспроизведение треков в произвольной последовательности

В режиме MP3 при нажатии кнопки **RDM** на пульте ДУ на экране появится надпись “RDM”, проигрыватель исполнит трек в произвольном порядке в выбранном вами направлении. Нажмите кнопку **RDM** еще раз для возврата к нормальному воспроизведению.

### 6. Остановка воспроизведения

В режиме MP3 нажмите кнопку **■** для остановки воспроизведения, и на экране появится надпись «**STOP**».

Нажатие кнопки **PLAY/STOP** на главном устройстве выполняет ту же функцию.

### 7. Временная остановка (пауза) воспроизведения

В режиме MP3 нажмите кнопку **||** на пульте ДУ для приостановки воспроизведения, и на экране появится надпись «**PAUSE**».

Нажмите кнопку **ENTER** для возврата к нормальному воспроизведению.

### 8. Информационный дисплей ID3 Tag

Нажмите кнопку **BAND/TITLE** для просмотра информации ID3 в следующем порядке:

**TITLE** (Наименование) → **ARTIST** (Исполнитель) → **ALBUM** (Альбом) → Выход

Нажатие кнопки **BAND** на главном устройстве выполняет ту же функцию.

## РУКОВОДСТВО ПОЛЬЗОВАТЕЛЯ

### Проигрыватель USB/SD

1. Вставьте USB устройство или карту памяти SD.

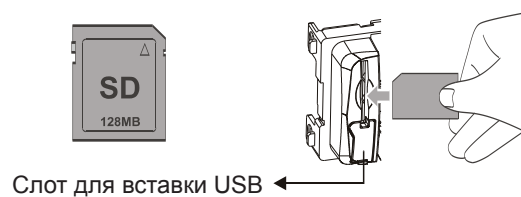

2. Нажмите кнопку MODE для выбора источника DVD.



\* Подождите несколько секунд, аудио и видео файлы с устройства USB или SD карты начнут воспроизведение автоматически, на передней панели будет мигать иконка USB или M-CARD.

\* Первым будет исполняться – USB. Вы можете нажать кнопку MODE для воспроизведения SD или DVD.

\* При воспроизведении вставьте USB устройство, карту SD или диск, последнее вставленное устройство (диск) начнет играть автоматически.

## РУКОВОДСТВО ПОЛЬЗОВАТЕЛЯ

### Обслуживание

#### Замена предохранителя

При замене предохранителя убедитесь, что напряжение соответствует указанному значению. Если предохранитель перегорел, проверьте подключения и замените предохранитель новым. При возникновении аналогичной проблемы, возможны проблемы во внутренней схеме. В таких случаях, пожалуйста, проконсультируйтесь в ближайшем сервисном центре.



#### Внимание

Никогда не используйте предохранители силы тока приблизительного или большего значения, чем потребляемое вашим устройством, в противном случае вы можете повредить устройство.

#### Замена батареи

Если диапазон работы пульта ДУ стал меньше или пульт вообще перестал функционировать, замените литиевую батарейку новой (CR2025). Убедитесь в правильности расположения батарейки в соответствии с полярностью.

1. Аккуратно потяните отсек для батареи, одновременно нажимая на затвор ①.

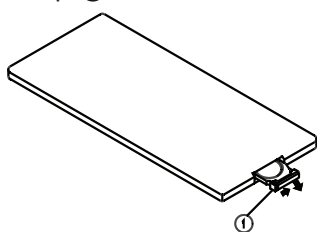

2. Установите плоскую батарею полюсом (+) вверх в отсек для батареи.

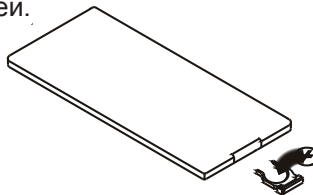

3. Вставьте отсек для батареи в пульт.

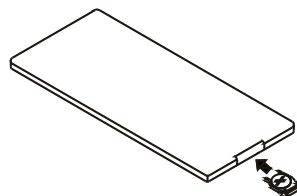

#### Предосторожности при использовании литиевой батарейки

- Всегда храните литиевые батарейки вдали от детей. В случае, если ребенок проглотил батарейку, немедленно покажите его врачу.
- Очистите батарейку сухой тканью для идеального контакта.
- Убедитесь в правильности расположения батарейки в соответствии с полярностью.
- Во избежание короткого замыкания, не используйте металлический пинцет для извлечения батарейки.



#### Внимание

Неправильное использование батареи может привести к опасному взрыву. Строго запрещено перезаряжать, разбирать или бросать батарейку в огонь.

## РУКОВОДСТВО ПОЛЬЗОВАТЕЛЯ

### Очистка разъемов

Если разъем между главным устройством и передней панелью загрязнился, это может привести к сбоям в работе устройства. Во избежание этих проблем, пожалуйста, снимите переднюю панель и очистите разъем ватным тампоном, смоченным спиртом.

Аккуратно протрите разъем, стараясь не повредить контакты.

#### Главное устройство

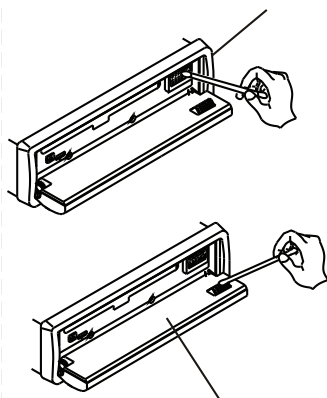

#### Задняя часть передней панели

##### ■ **Примечание:**

- *В целях безопасности всегда отключайте генератор и вынимайте ключи из зажигания до начала очистки.*
- *Не касайтесь разъема пальцами или металлической деталью напрямую.*

## РУКОВОДСТВО ПОЛЬЗОВАТЕЛЯ

### Установка

#### Примечания:

- \* Перед окончательной установкой устройства временно подключите провода и убедитесь в правильности работы устройства и всей акустической системы.
- \* Используйте для монтажа только детали, поставляемые с устройством. Использование посторонних деталей может привести к неправильной работе.
- \* Если монтаж требует сверления или других модификаций автомобиля, проконсультируйтесь со специалистом.
- \* Устанавливайте устройство туда, где оно не мешает водителю и не может травмировать пассажиров при внезапной (аварийной) остановке.
- \* Полупроводниковый лазер будет поврежден при перегреве, по этой причине не устанавливайте устройство вблизи обогревателей или их выходных отверстий.
- \* Если угол, под которым устанавливается устройство, превышает  $30^\circ$  от горизонтали, характеристики устройства могут понизиться.

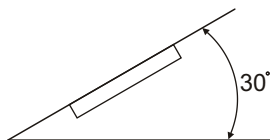

- \* Провода не должны закрывать всю указанную на рисунке площадь. Это необходимо для нормальной работы усилителя.

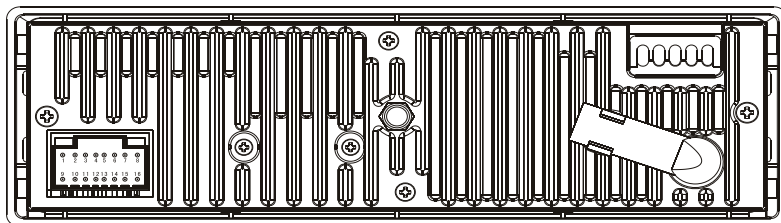

## РУКОВОДСТВО ПОЛЬЗОВАТЕЛЯ

### Монтаж устройства

Метод монтажа: Фронтально-тыловой DIN-монтаж

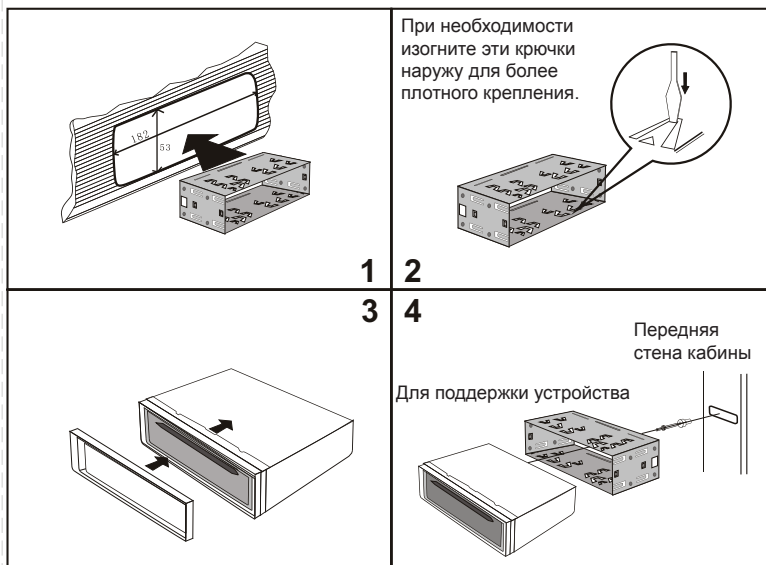

### Демонтаж устройства

Снимите переднюю панель до отсоединения устройства.

1. Выньте внешнюю рамку после снятия передней панели.
2. Вставьте входящие в комплект

ключи по обеим сторонам устройства (как показано на рисунке) до щелчка. Правильная установка ключей гарантирует извлечение устройства из приборной доски.

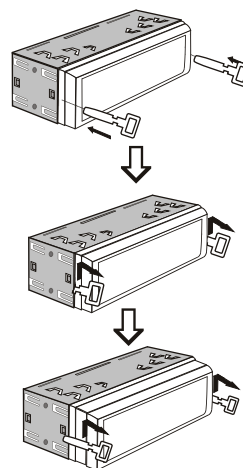
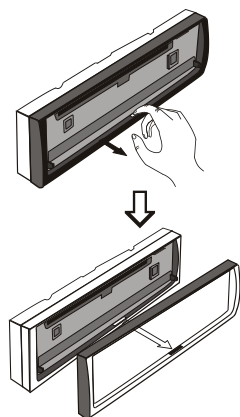



## РУКОВОДСТВО ПОЛЬЗОВАТЕЛЯ

### Аксессуары и детали

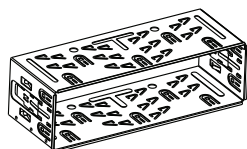

Монтажная скоба  
(полурукав) x 1

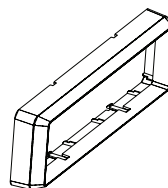

Съемный обод,  
закрепленный к устройству  
X1

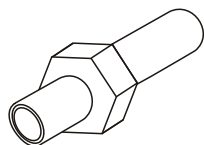

Монтажный болт М5  
X1

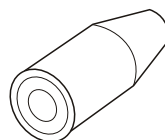

Резиновый  
уплотнитель x 1



Пульт ДУ x 1



Открытый ключ x 2

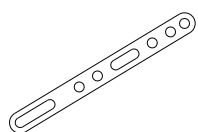

Монтажная планка  
x 1

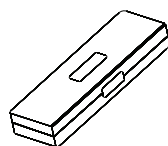

Переносной футляр  
x 1

Разъем антенны x 1  
Руководство пользователя x 1

## РУКОВОДСТВО ПОЛЬЗОВАТЕЛЯ

### Технические характеристики

#### Общие

Требования электропитания	12 В постоянного тока (10,8-16 В)
Импеданс нагрузки	4Ω
Максимальная выходная мощность:	50 Вт X 4
Регулировка тембра:	±10 дБ Низкие частоты 100 Гц Высокие частоты 10 кГц
Габаритные размеры	Приблизительно 160 x 178 x 50 мм (г/ш/в)
Установочные размеры:	Приблизительно 160x178 x50 мм (г/ш/в)
Вес:	Приблизительно 1,575 кг

#### Секция FM тюнера

Диапазон настройки:	87,5-108,0(МГц) 65-74(МГц)
Промежуточная частота	10,7 МГц
Реальная чувствительность (-30 дБ)	10дБ мкВ
Отношение сигнал / шум:	60 дБ
Разделение стереофонических каналов	30дБ (1 кГц)

#### Секция AM тюнера

Диапазон настройки	522-1620(кГц)
Промежуточная частота	450 кГц
Реальная чувствительность (-20 дБ)	28 дБ мкВ

#### Секция CD-проигрывателя:

Система VCD	PAL/NTSC/MULTI
Отношение сигнал / шум:	>60 дБ
Разделение стереофонических каналов	55 дБ(1 кГц)
Искажения	<0.5%

#### Секция DVD-проигрывателя

Количество каналов	2 канала
Частота	20Hz to 20KHz
Отклик динамического диапазона	98 дБ
Отношение сигнал / шум:	>60 дБ
Коэффициент детонации	Менее измеряемого лимита

Примечание:

**Ввиду постоянного совершенствования изделия технические характеристики и конструкция могут изменяться без предварительного уведомления.**

## РУКОВОДСТВО ПОЛЬЗОВАТЕЛЯ

### Устранение неполадок

Перед использованием приведенного списка проверьте правильность подключения проводов.

Если проблему не удается решить с помощью этого контрольного списка, обратитесь в ближайший сервисный центр.

Неполадка	Причина / Меры по устранению
Аппарат не включается	■ Проверьте предохранитель и, если он перегорел, замените его новым того же номинала.
Индикация ЖК-дисплея не соответствует инструкции, либо нажатие кнопок ни к чему не приводит.	■ Нажмите кнопку сброса RESET
Невозможно настроиться на радиостанцию.	■ Убедитесь в том, что антенна вставлена и надежно подсоединена. Если это не так, вставьте антенну или подсоедините ее надлежащим образом.
Низкое качество приема станции.	■ Возможно, длина антенны недостаточна. Убедитесь в том, что антенна полностью выдвинута. Если она надломилась, замените антенну новой. ■ Некачественное заземление антенны. Убедитесь в том, что антенна должным образом заземлена в месте своего расположения.
Невозможно вставить CD	■ В механизм уже вставлен CD.
Звук прерывается	■ Возможно, CD поврежден или испачкан.
Нет изображения	■ Возможно, видео линия главного устройства неверно подключена к телевизору.
Изображение мигает	■ Убедитесь, что правильно установили систему цветности. Установите систему на "PAL" NULTI или "NTSC" в зависимости от подключенного телевизора.

Примечание:

**Если проблема не была устранена после проверки, свяжитесь с ближайшим сервисным центром. Не разбирайте сами устройство.**