

Jabra
BT 320s

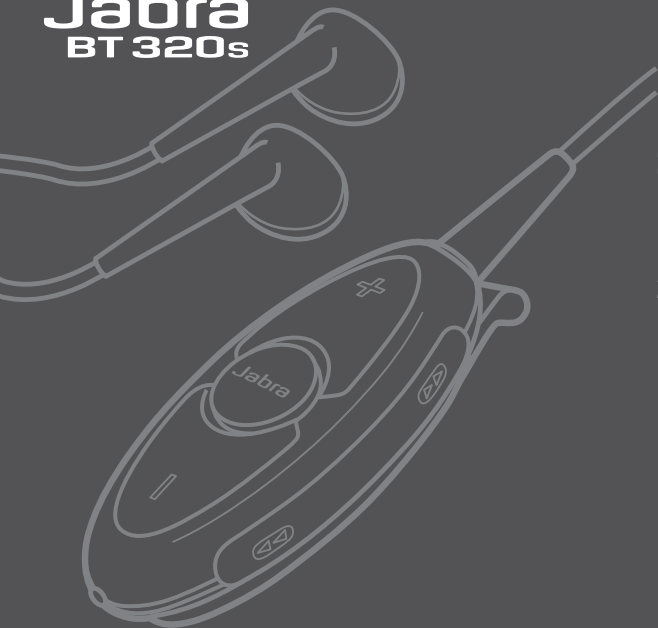

Jabra
BT 320s

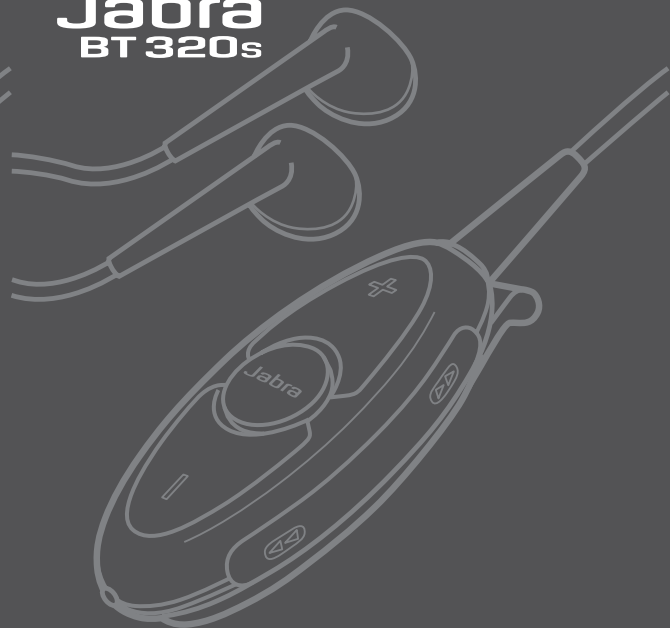

© 2006 Jabra, GN Mobile A/S (GN Netcom A/S). All rights reserved. Jabra® is a registered trademark of GN Mobile A/S (GN Netcom A/S). All other trademarks included herein are the property of their respective owners. The Bluetooth® word mark and logos are owned by the Bluetooth SIG, Inc. and any use of such marks by GN Mobile A/S (GN Netcom A/S) is under license. (Design and specifications subject to change without notice)



www.jabra.com



Bluetooth Stereo Headset

User manual

Jabra

Bluetooth Stereo Headset

User manual

Jabra

www.jabra.com

Fig. 1

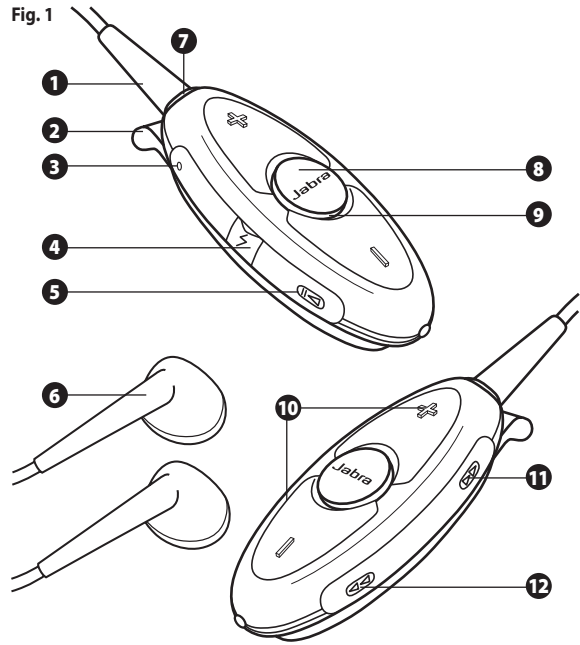

Fig. 2

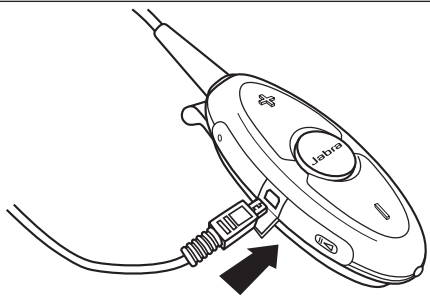

Fig. 3

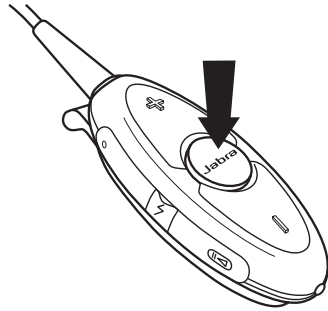

Fig. 4

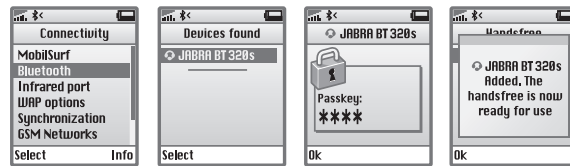
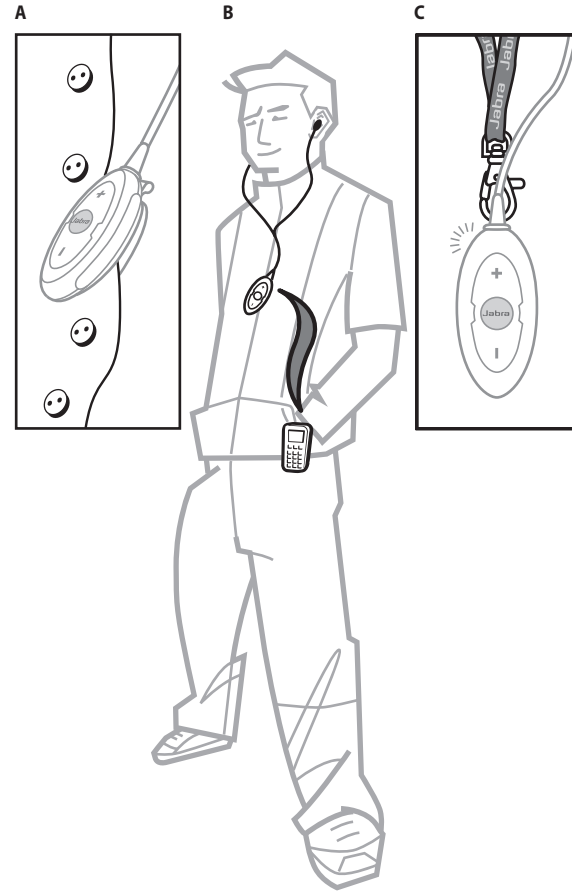

Fig. 5



Jabra
BT 320s

Русский (RU)

Polski (PL)

Türkçe (TU)

ČESKY (CZ)

Magyar (HU)

Română (RO)

Slovensky (SK)

العربية (AR)

RELEASE YOUR JABRA

Мы благодарны Вам	4
Описание Jabra BT320s	5
Возможности новых наушников:	6
НАЧАЛО РАБОТЫ	7
1. Зарядка наушников	7
2. Включение Jabra BT320s	7
3. Синхронизация с телефоном или другим устройством.	7
4. Использование Jabra BT320s	8
5. Как.....	8
6. Обмен наушников Jabra	10
7. Значения сигналов индикаторов	11
8. Устранение неисправностей и «Вопросы и ответы»	11
9. Нужна дополнительная помощь?	12
10. Уход за гарнитурой	13
11. Гарантия	13
12. Подтверждения сертификации и безопасности	14
13. Глоссарий	15

RU Мы благодарны Вам

PL Наушники Jabra BT320s позволяют прослушивать музыкальные стереозаписи с использованием мобильного телефона или музыкального проигрывателя через гарнитуру Bluetooth и в то же время гарантируют, что Вы не пропустите вызов.

CZ Одновременное использование обоих наушников во время вождения автомобиля может быть запрещено в некоторых странах.

! Запомните:

Всегда водите автомобиль безопасно, не отвлекайтесь и следуйте местным законам.

Защитите свой слух!

ПРЕДУПРЕЖДЕНИЕ: Использование наушников на высоком уровне громкости может привести к необратимой потере слуха. Если вы услышите звон в ушах, уменьшите громкость или снимите наушники. При продолжительном прослушивании на высоком уровне громкости Ваши уши могут привыкнуть к уровню громкости, что может привести к необратимой потере слуха. Придерживайтесь безопасного уровня громкости. Использование наушников во время вождения автомобиля, мотоцикла, судна или велосипеда может быть опасным и незаконным в некоторых странах. Проверьте местное законодательство. Будьте осторожны при использовании наушников во время любых занятий, требующих полного внимания. Выключение или снятие наушников во время подобной деятельности не допустит отвлечения внимания, что уберезет Вас от несчастных случаев или травм.

При использовании какого-либо комплекта наушников, кроме предоставленной модели Jabra, пожалуйста, имейте в виду, что отличия в полном сопротивлении и чувствительности могут ограничить или увеличить максимальный уровень громкости вывода. Таким образом, всегда соблюдайте дополнительные меры предосторожности при использовании прочих наушников, кроме оригинальной модели Jabra.

Описание Jabra BT320s

- 1. Разъем для наушников (съёмный)
- 2. Зажим для прикрепления к одежде с вытяжной петлей
- 3. Микрофон
- 4. Разъем для зарядного устройства
- 5. Кнопка Воспроизведение/Пауза/Стоп (⏮⏪)
- 6. Стерефонические наушники (сменные)
- 7. Гнездо для подключения наушников (3,5 мм)
- 8. Кнопка ответа/завершения вызова
- 9. Светодиодный индикатор (LED)
- 10. Кнопка повышения (+) и понижения (-) громкости
- 11. Следующая дорожка (⏩)
- 12. Предыдущая дорожка (⏪)

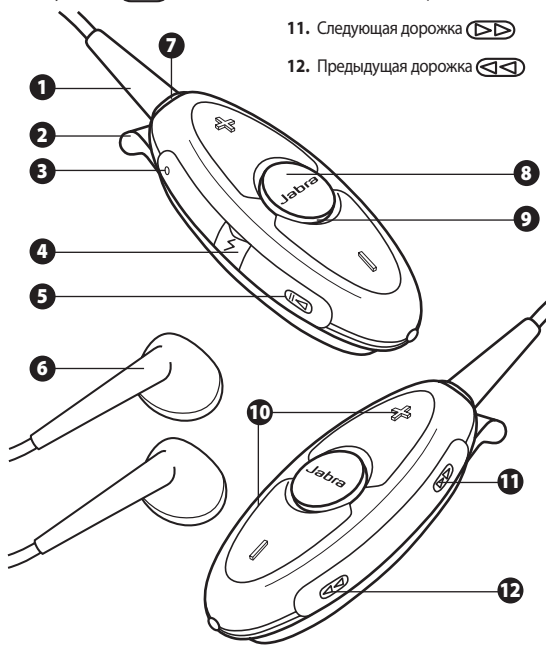

RU Возможности новых наушников:

Наушники Jabra BT320s позволяют слушать стереозвук с использованием мобильного телефона или музыкального проигрывателя с поддержкой Bluetooth и в то же время гарантируют, что Вы никогда не пропустите вызов.

CZ При работе в качестве наушников Bluetooth Ваши Jabra BT320s поддерживают следующие функции:

- Синхронизация с 8 или менее устройствами
- Ответ на вызовы
- Завершение вызовов
- Отклонение вызовов*
- Голосовой набор*
- Повторный набор последнего номера*
- Ожидание вызова*
- Установка вызова на ожидание*

*** В зависимости от телефона**

Технические характеристики:

- До 6 часов разговоров/до 160 часов в режиме ожидания
- Перезаряжаемая батарея с возможностью зарядки от блока питания переменного тока
- Вес: менее 40 грамм (1 2/5 унции), включая оригинальные наушники Jabra
- Рабочий диапазон составляет до 10 метров (около 33 футов)
- Поддержка профилей улучшенного звука (A2DP), дистанционного управления (AVRCP), а также автоматического и гарнитуры Bluetooth
- Спецификация Bluetooth 1.2 (**см. глоссарий, стр. 15**)
- Совместимый с IP22 (наушники Jabra BT320s выдерживают непродолжительный ливневый дождь)

Пожалуйста, обратите внимание, что наушники Jabra BT320s могут выдержать непродолжительный ливневый дождь, но не являются водонепроницаемыми и их нельзя погружать в воду. В случае намочения устройство следует насухо вытереть от следов воды во избежание возможного повреждения.

НАЧАЛО РАБОТЫ

C Jabra BT320s легко работать. В зависимости от длительности нажатия, кнопки выполняют разные функции:

Действие	Длительность нажатия
Кратковременное нажатие	Однократное кратковременное нажатие
Нажатие	Приблизительно на 1 с
Нажатие и удержание в нажатом положении	Приблизительно на 5 с

1. Зарядка наушников

Убедитесь, что наушники Jabra BT320s полностью заряжены в течение 2 часов перед началом их использования. Используйте зарядное устройство, поставляемое в комплекте – не используйте зарядные устройства от других изделий, т.к. это может привести к выходу из строя гарнитуры Jabra BT320s.

Как показано на рис. 2, подключите адаптер к блоку *питания* переменного тока для зарядки устройства от сетевой розетки.

Когда светодиодный индикатор горит красным цветом, музыкальный адаптер заряжается. Изменение цвета на зеленый свидетельствует о полной зарядке наушников.

2. Включение Jabra BT320s

- **Нажмите** кнопку Answer/End (Ответ/Завершение работы) и удерживайте ее в нажатом состоянии до тех пор, пока не увидите на светоиндикаторе долгую вспышку зеленого цвета, сигнализирующую о включении гарнитуры. Если ваша гарнитура не сопряжена с устройством (см. раздел 3), индикатор гарнитуры будет мигать раз в 5 секунд зеленым светом. Если ваша гарнитура подключена к устройству, индикатор гарнитуры будет мигать раз в 5 секунд синим светом.
- **Нажмите и удерживайте** кнопку Answer/End до появления на светоиндикаторе продолжительной вспышки красного цвета, сигнализирующей о выключении устройства.

3. Синхронизация с телефоном или другим устройством

Перед использованием Jabra BT320s необходимо синхронизировать с мобильным телефоном или другим устройством с поддержкой Bluetooth.

(RU) 1. Перевод наушников в режим синхронизации:

- Убедитесь в том, что наушники выключены.
- Нажмите и удерживайте кнопку ответа/завершения вызова, пока светодиодный индикатор не загорится синим цветом.

(PL) (TU) 2. Настройка мобильного телефона на «обнаружение» Jabra BT320s

Выполните инструкции в руководстве пользователя телефона. Обычно это предполагает выбор на телефоне меню «Настройка», «Соединение» или «Bluetooth», а затем – параметра «Обнаружить» или «Добавить» для устройства Bluetooth.* **(См. пример на типичном мобильном телефоне на рис. 4.)**

(CZ) (HU) (RO) 3. Обнаружение телефоном Jabra BT320s

На телефоне появится запрос о синхронизации с наушниками, выбрать которую можно с помощью "Да" или "ok", а подтвердить – **паролем либо PIN-кодом = 0000 (4 ноля).**

Телефон подтвердит завершение синхронизации. Если синхронизацию не удастся выполнить, повторите шаги с 1 по 3.

4. Использование Jabra BT320s

Для комфортного ношения в конструкции гарнитуры Jabra BT320s предусмотрены встроенная клипса для одежды и ремешок в виде петли (ремешок входит в комплект поставки). Микрофон находится слева сверху устройства **(при осмотре Jabra BT320s, как изображено на рис. 5 А).** Пожалуйста, обратите на это внимание при расположении основного устройства для обеспечения четкого приема голосового сигнала. **(См. рис. 5 В)**

5. Как...

Прослушать музыку

начать воспроизведение (при использовании некоторых моделей телефонов может понадобиться сначала запустить медиаплеер) **Щелкните** по кнопке Воспроизведение/Пауза/Останов 

Сделать паузу

Щелкните по кнопке Воспроизведение/Пауза/Останов  – снова слегка нажмите ее для возобновления воспроизведения

Остановить

Нажмите кнопку Воспроизведение/Пауза/Останов 

Ответить на вызов при воспроизведении музыки

Щелкните по кнопке Answer/End, при этом воспроизведение музыки будет приостановлено, и гарнитура переключится в режим

телефонного вызова. После завершения вызова воспроизведение музыки будет возобновлено*

Пропустить одну дорожку с переходом вперед

Слегка нажмите кнопку пропуска с переходом вперед ; продолжайте выполнять эту операцию для пропуска нескольких дорожек с переходом вперед

Пропустить одну дорожку с переходом назад

Слегка нажмите кнопку пропуска с переходом назад ; продолжайте выполнять эту операцию для пропуска нескольких дорожек с переходом назад

Перемотать вперед

Нажмите и удерживайте кнопку пропуска с переходом вперед 

Перемотать назад

Нажмите и удерживайте кнопку пропуска с переходом назад 

Ответить на вызов

Слегка нажмите кнопку ответа/завершения вызова на наушниках для ответа на вызов, когда звонит телефон.

Завершить вызов

Слегка нажмите кнопку ответа/завершения вызова для завершения текущего вызова.

Отклонить вызов*

Чтобы отклонить входящий вызов, когда зазвонит телефон, **нажмите** кнопку ответа/завершения вызова. В зависимости от настроек телефона, вызывающий абонент либо сможет воспользоваться голосовой почтой, либо услышит сигнал «занято».

Выполнить вызов*

Осуществляемый на мобильном телефоне вызов (зависит от настроек телефона) при соединении автоматически передается на наушники.

Активировать голосовой набор*

Слегка нажмите кнопку ответа/завершения вызова и назовите имя. Для достижения наилучших результатов запишите метку голосового набора при использовании наушников. Для получения дополнительной информации об этой функции см. руководство пользователя телефона.

RU Выполнить повторный набор последнего номера*

Нажмите кнопку ответа/завершения вызова

PL Установить вызов на ожидание*



Эта функция позволяет во время разговора установить вызов на ожидание, чтобы ответить на входящий вызов.

- **Нажмите** кнопку ответа/завершения вызова один раз для установки поточного вызова на ожидание и ответьте на входящий вызов
- Для переключения между двумя вызовами **нажимайте** кнопку ответа и завершения вызова
- **Слегка нажмите** кнопку ответа и завершения вызова для завершения текущего разговора.

SK Отрегулировать звук и громкость

Чтобы отрегулировать уровень громкости (см. рис. 1), **нажмите** кнопку повышения (+) или понижения (-) громкости.

AR Выключение светоиндикаторов (светодиодных)

Для включения или выключения светоиндикаторов одновременно нажмите кнопки Play/Pause/Stop  и Skip Back  (Прокрутить назад).

Отключение микрофона в режиме телефонного разговора

Для отключения или включения микрофона во время разговора по телефону одновременно нажмите кнопки повышения (+) и понижения (-) громкости.

* В зависимости от типа устройства

6. Обмен наушников Jabra

Для замены предоставленных наушников Jabra на другой выбранный Вами комплект просто соедините гнезда Ваших наушников и Jabra BT320s. При использовании какого-либо комплекта наушников, кроме предоставленной модели Jabra, пожалуйста, имейте в виду, что отличия в полном сопротивлении и чувствительности могут ограничить или увеличить максимальный уровень громкости вывода. Для достижения наилучших результатов работы рекомендуемый уровень полного сопротивления должен составлять 16 ом. Однако всегда соблюдайте дополнительные меры предосторожности при использовании других наушников, кроме оригинальной модели Jabra.

7. Значения сигналов индикаторов

Сигнал индикатора	Что это означает
Мигающий зеленый свет	Мигает каждые 5 секунд: включено, но соединения с телефоном нет
Мигающий синий свет	Мигание раз в 3 секунды: включен режим телефонного вызова / разговора
Мигающий синий свет	Мигает каждые 5 секунд: соединение с телефоном есть
Мигающий свет разного цвета	Мигание раз в секунду: входящий телефонный вызов
Мигающий пурпурный свет	Мигание раз в 3 секунды: музыкальный стриминг
Мигающий красный свет	Включен сигнал низкого уровня заряда аккумуляторной батареи
Постоянный красный свет	Зарядка
Постоянный зеленый свет	Батарея полностью заряжена
Постоянный синий свет	В режиме сопряжения – см. раздел 3

8. Устранение неисправностей и «Вопросы и ответы»

Слышится потрескивание

Bluetooth является радиотехникой, что свидетельствует о ее чувствительности к объектам между наушниками и подсоединенным устройством. Вы должны иметь возможность поддерживать расстояние не более 10 метров (33 фута) между гарнитурой и подключенным к ней устройством при отсутствии между ними больших предметов (стен и т.д.).

Не слышен телефонный звонок в наушниках

- Увеличьте громкость на Jabra BT320s.
- Убедитесь, что наушники синхронизированы с Вашим телефоном.
- Убедитесь, что Ваш телефон подключен к наушникам, просмотрев меню телефона или слегка нажав кнопку ответа/завершения вызова на Jabra BT320s

Возникли проблемы с синхронизацией

Возможно, в мобильном телефоне имело место удаление соединения синхронизации; выполните инструкции по синхронизации из раздела 3.

(RU) **Невозможно использование таких функций, как отклонение вызова, вызов на ожидании, повторный или голосовой набор**

(PL) Эти функции зависят от того, поддерживает ли их Ваш телефон; пожалуйста, для получения более подробной информации см. руководство телефона.

(TU) **Не слышна музыка в наушниках**

- (CZ)** • Увеличьте громкость Вашего устройства.
- (HU)** • Убедитесь, что наушники синхронизированы с Вашим устройством с поддержкой Bluetooth.
- (RO)** • Убедитесь, что наушники Jabra BT320s заряжены

(SK) **Возникли проблемы с переносом стерео с воспроизводящего музыку устройства (мобильного телефона, ПК, проигрывателя MP3 и т. д.)**

(AR) Проверьте, чтобы другое устройство поддерживало технологию Bluetooth, версию 1.1 или 1.2, в том числе усовершенствованную систему передачи аудиосигналов (A2DP). В противном случае функционирование не будет возможным. См. в руководстве пользователя используемого Вами устройства информацию о синхронизации его со стереонаушниками Bluetooth.

Слышно стерео, но кнопки управления воспроизведением музыки не работают

Чтобы кнопки управления воспроизведением музыки работали, подсоединенное устройство должно поддерживать профиль Bluetooth для дистанционного управления (AVRCP). См. Руководство для пользователя устройства

Светоиндикаторы (светодиодные) не горят:

Для включения или выключения светоиндикаторов одновременно нажмите кнопки Play/Pause/Stop и Skip Back.

При включенном режиме телефонного разговора вызывающий абонент не слышит меня:

Для отключения / отмены отключения микрофона при включенном режиме телефонного разговора одновременно нажмите кнопку увеличения (+) и уменьшения (-) громкости.

9. Нужна дополнительная помощь?

Jabra осуществляет техническую поддержку клиентов на веб-сайте www.jabra.com. Кроме того, на внутренней стороне обложки указаны сведения о получении технической поддержки в конкретных странах.

(RU) **10. Уход за гарнитурой**

- (PL)** • Храните гарнитуру Jabra BT320s отключенной и в безопасном месте.
- (TU)** • Не подвергайте гарнитуру воздействию экстремальных температур (выше +45°C – включая прямые солнечные лучи – или ниже -10°C). Это может привести к сокращению срока службы аккумулятора и повлиять на работу гарнитуры. Высокая температура может также ухудшить характеристики гарнитуры.
- (CZ)** • Не допускайте попадания на гарнитуру Jabra BT320s воды и других жидкостей.

11. Гарантия

(SK) Jabra (GN Netcom) гарантирует, что настоящее изделие не будет иметь дефектов, связанных с материалом и изготовлением, в течение двух лет с момента первоначальной покупки. Условия настоящей гарантии и наша ответственность в рамках настоящей гарантии имеют следующий характер.

- (AR)** • Гарантия распространяется только на первоначального покупателя.
- Требуется копия чека или иное доказательство покупки
- Гарантия теряет силу, если удален серийный номер, этикетка с кодом даты или этикетка изделия либо если изделие подвергалось физическому воздействию, было неправильно установлено, модифицировано или отремонтировано не уполномоченными на то третьими лицами.
- Ответственность в отношении изделий Jabra (GN Netcom) ограничивается ремонтом или заменой изделий по усмотрению компании.
- Любая подразумеваемая гарантия на изделия Jabra (GN Netcom) ограничивается сроком один год с момента покупки и распространяется на все компоненты, включая любые шнуры или разъемы.
- Гарантия не распространяется конкретно на компоненты, подверженные нормальному износу, в частности ветрозащитные экраны микрофонов, прилегающие к ушам части наушников, декоративные элементы, батареи и иные принадлежности.
- Jabra (GN Netcom) не несет ответственности за косвенный ущерб, возникший вследствие использования или неправильного использования изделия Jabra (GN Netcom).
- Настоящая гарантия наделяет вас особыми правами, при этом, помимо них, в различных регионах существуют особые права.

- Если иное не указано в руководстве пользователя, последний ни при каких обстоятельствах не имеет права выполнять обслуживание, регулировку или ремонт настоящего устройства независимо от того, истек срок гарантии или нет. Для выполнения всех подобных работ его следует вернуть в магазин, на завод или в уполномоченное агентство по обслуживанию.
- Jabra (GN Netcom) не будет нести ответственности за любые утери или повреждения во время доставки. В случае произведения любых работ по ремонту изделий Jabra (GN Netcom) не уполномоченными на то третьими лицами гарантия теряет силу.

12. Подтверждения сертификации и безопасности

Знак CE

Данное изделие маркировано знаком CE согласно положениям директивы R & TTE Directive (99/5/EC). Таким образом, компания GN Netcom заявляет, что изделие соответствует основополагающим требованиям и другим важным условиям директивы 1999/5/EC.

Более подробную информацию вы сможете получить на веб-сайте <http://www.jabra.com>

В пределах Европейского Союза устройство может использоваться в Австрии, Бельгии, на Кипре, в Чешской Республике, Дании, Эстонии, Финляндии, Франции, Германии, Греции, Венгрии, Ирландии, Италии, Латвии, Литве, Люксембурге, на Мальте, в Польше, Португалии, Словакии, Словении, Испании, Швеции, Нидерландах, Великобритании, а также в пределах Европейской ассоциации свободной торговли — в Исландии, Норвегии и Швейцарии.

Bluetooth

Торговый знак и логотипы Bluetooth® являются собственностью компании Bluetooth SIG, Inc. и используются GN Netcom по лицензии. Другие торговые марки и торговые знаки являются собственностью соответствующих владельцев.

13. Глоссарий

- 1 Bluetooth** – технология радиосвязи, предназначенная для беспроводного соединения различных устройств, например, мобильных телефонов и гарнитур, на небольшом расстоянии (приблизительно 10 м). Более подробные сведения см. на веб-сайте www.bluetooth.com.
- 2 Профили Bluetooth** – различные способы взаимодействия устройств Bluetooth с другими устройствами. Мобильные телефоны с интерфейсом Bluetooth поддерживают профиль "Headset" (Гарнитура) или "Hands-free" (Без использования рук) или оба эти профиля. Для поддержки определенного профиля изготовитель телефона должен обеспечить поддержку определенных функций в программном обеспечении телефона. Для воспроизведения потокового звука телефон должен поддерживать профиль потокового звука (A2DP). Для дистанционного управления телефон должен поддерживать профиль AVRCP.
- 3 Установка соединения** создает уникальный зашифрованный канал связи между двумя устройствами Bluetooth, по которому эти устройства могут обмениваться данными. Если соединение не установлено, устройства Bluetooth не будут работать друг с другом.
- 4 Ключ доступа или PIN** – это код, вводимый на мобильном телефоне для установления соединения с гарнитурой Jabra BT320s. Этот код позволяет телефону и гарнитуре Jabra BT320s распознать друг друга и автоматически настроить взаимодействие.
- 5 Режим ожидания** – режим, в котором гарнитура Jabra BT320s пассивно ожидает поступления вызова. Гарнитура переходит в режим ожидания после завершения вызова на мобильном телефоне.



Утилизируйте продукт согласно местным стандартам и нормам. www.jabra.com/veee

Dziękujemy	18
Zestaw słuchawkowy Jabra BT320s — informacje	19
Możliwości zestawu słuchawkowego:	20
WPROWADZENIE	21
1. Ładowanie zestawu słuchawkowego	21
2. Włączanie zestawu słuchawkowego Jabra BT320s	21
3. Łączenie z telefonem lub innym urządzeniem	21
4. Noszenie zestawu słuchawkowego Jabra BT320s	22
5. W jaki sposób	22
6. Wymiana zestawu słuchawkowego Jabra	24
7. Znaczenie świateł wskaźników	25
8. Rozwiązywanie problemów i najczęściej zadawane pytania	25
9. Dodatkowe informacje	26
10. Pielęgnacja słuchawki	26
11. Gwarancja	27
12. Certyfikaty bezpieczeństwa	28
13. Słowniczek	28

RU Dziękujemy

PL Dziękujemy za zakupienie zestawu słuchawkowego stereo Bluetooth Jabra BT320s. Mamy nadzieję, że spełni on Państwa oczekiwania. Instrukcja umożliwi wprowadzenie i przygotowanie do korzystania z większości funkcji zestawu słuchawkowego.

CZ **Korzystanie zestawu słuchawkowego nałożonego na dwoje uszu podczas jazdy może być zabronione w niektórych krajach.**

! Pamiętaj:

Zawsze prowadź bezpiecznie, nie rozpraszaj się i przestrzegaj lokalnych przepisów drogowych.

Chroń słuch!

OSTRZEŻENIE: Używanie słuchawek przy dużej głośności może spowodować trwałą utratę słuchu. Jeżeli użytkownik odczuwa dzwonienie w uszach, należy zmniejszyć głośność lub zaprzestać używania słuchawek. Dalsze używanie słuchawek przy wysokim poziomie głośności może spowodować trwałe uszkodzenie słuchu. Głośność powinna być ustawiona na bezpiecznym poziomie. Używanie słuchawek podczas obsługi pojazdu silnikowego, motocykla, pojazdu wodnego lub roweru może być niebezpieczne i jest nielegalne w niektórych krajach. Należy zapoznać się z lokalnymi przepisami. Podczas używania słuchawek należy zachować ostrożność jeżeli wykonywana jest czynność wymagająca pełnej uwagi. Przy wykonywaniu takiej czynności usunięcie słuchawek z obszaru uszu lub ich wyłączenie zmniejszy dekoncentrację użytkownika i pozwoli uniknąć wypadku lub obrażeń.

W przypadku używania innego zestawu słuchawkowego niż dostarczony zestaw Jabra należy pamiętać, że różnice w impedancji i czułości mogą ograniczyć lub zwiększyć maksymalny poziom głośności. Korzystając z innego zestawu słuchawkowego niż oryginalny zestaw Jabra należy więc zachować szczególną ostrożność.

Zestaw słuchawkowy Jabra BT320s — informacje

1. Złącze słuchawkowe (odłączalne)
2. Klamerka do ubrania z pętelką na pasek
3. Mikrofon
4. Gniazdo ładowarki
5. Przycisk odtwarzania wstrzymywania/zatrzymywania (II◀)
6. Słuchawki stereo (z możliwością wymiany)
7. Gniazdo słuchawkowe (wtyczka 3,5 mm typu jack)
8. Przycisk odbierania/kończenia połączenia
9. Lampka wskaźnika (LED)
10. Zwiększenie poziomu głośności (+)
Zmniejszenie poziomu głośności (-)
11. Następną ścieżka (▶▶)
12. Poprzednią ścieżka (◀◀)

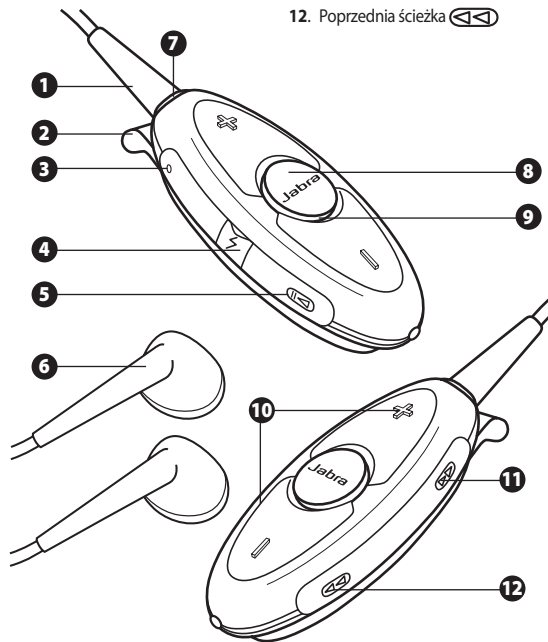

RU **Możliwości zestawu słuchawkowego:**

PL Zestaw słuchawkowy Jabra BT320s umożliwia słuchanie muzyki przy użyciu telefonu komórkowego lub odtwarzacza audio wykorzystującego protokół Bluetooth i jednocześnie eliminuje ryzyko nieodebrania połączenia.

TU **Zestaw słuchawkowy Jabra BT320s, w trybie pracy jako zestaw słuchawkowy Bluetooth, oferuje następujące funkcje:**

- CZ** • Możliwość podłączenia maksymalnie 8 urządzeń
- HU** • Odbieranie połączeń
- Kończenie połączeń
- RO** • Odrzucanie połączeń*
- Wybieranie głosowe*
- SK** • Ponowne wybieranie ostatnio wybranego numeru*
- AR** • Oczekiwanie na połączenie*
- Zawieszanie połączeń*

* **Zależnie od modelu telefonu**

Dane techniczne:

- Czas rozmów do 6 godzin/czas oczekiwania do 160 godzin
- Akumulator z opcją ładowania ze źródła prądu zmiennego.
- Waga poniżej 40 gramów (1 2/5 uncji), z uwzględnieniem wagi oryginalnych słuchawek Jabra
- Zakres działania do 10 metrów (ok. 33 stóp)
- Obsługa profilu zaawansowanego audio (A2DP), zdalnego sterowania (AVRCP), jak i zestawu słuchawkowego i bezdrotkowego Bluetooth
- Specyfikacja Bluetooth wersja 1.2 (**patrz słownik strona 28**)
- Zgodność ze standardem IP22 (Zestaw słuchawkowy Jabra BT320s może przetrwać bez uszkodzeń krótki kontakt z deszczem)

Zestaw słuchawkowy BT320s może przetrwać bez uszkodzeń krótki kontakt z deszczem, jednak nie jest on wodoszczelny i nie wolno go zanurzać w wodzie. Jeśli urządzenie zamoknie, należy je wytrzeć do sucha i usunąć wszelkie ślady wody, aby uchronić je przed potencjalnym uszkodzeniem.

WPROWADZENIE

Zestaw słuchawkowy Jabra BT320s jest łatwy w obsłudze. Przyciski pełnią różne funkcje w zależności od czasu ich naciśnięcia:

Instrukcja:	Czas naciśnięcia
Dotknij	Krótko naciśnij
Naciśnij:	Około 1 sekundy
Naciśnij i przytrzymaj:	Około 5 sekund

1. Ładowanie zestawu słuchawkowego

Przed użyciem zestawu słuchawkowego Jabra BT320s upewnij się, że był ładowany przez 2 godziny. Używaj tylko ładowarki dołączonej do urządzenia – nie używaj ładowarek od innego sprzętu, ponieważ może to uszkodzić zestaw Jabra BT320s.

Aby doładować zestaw słuchawkowy z gniazda sieciowego, wtyczkę ładowarki należy podłączyć do źródła prądu zmiennego w sposób pokazany na rys. 2.

Gdy wskaźnik LED świeci światłem ciągłym na czerwono, oznacza to, że trwa ładowanie zestawu słuchawkowego. Gdy światło zmieni kolor na zielony, oznacza to, że zestaw słuchawkowy został w pełni naładowany.

2. Włączanie zestawu słuchawkowego Jabra BT320s

- Aby włączyć zestaw, **naciśnij** przycisk Answer/End (Odbierz/Zakończ), aż dioda na zestawie słuchawkowym zaświeci się na zielono na dłuższy czas. Jeżeli zestaw słuchawkowy nie jest sparowany z urządzeniem (zob. pkt. 3), dioda będzie świecić zielonym światłem pulsującym co 5 sekund. Jeżeli zestaw słuchawkowy jest podłączony do urządzenia, dioda będzie świecić niebieskim światłem pulsującym co 5 sekund.
- Aby wyłączyć zestaw, **naciśnij i przytrzymaj** przycisk Answer/End (Odbierz/Zakończ), aż dioda zaświeci się na czerwono na dłuższy czas.

3. Łączenie z telefonem lub innym urządzeniem

Przed użyciem zestawu słuchawkowego Jabra BT320s należy połączyć go z telefonem komórkowym i/lub innym urządzeniem korzystającym z technologii Bluetooth.

1. Przelączenie zestawu słuchawkowego w tryb łączenia:

- Upewnij się, że zestaw słuchawkowy jest wyłączony.
- Naciśnij i przytrzymaj przycisk odbierania/kończenia połączenia do momentu, aż wskaźnik LED będzie świecić światłem ciągłym lub niebiesko.

2. Przelączenie telefonu komórkowego lub innego urządzenia w tryb wyszukiwania zestawu słuchawkowego Jabra BT320s.

Postępuj zgodnie z instrukcjami zawartymi w instrukcji telefonu. Zazwyczaj wykonuje się to, przechodząc w telefonie do menu ustawień, połączeń lub Bluetooth i wybierając opcję wyszukiwania lub dodanie urządzenia Bluetooth. **(Zobacz przykład dla typowego telefonu komórkowego przedstawiony na rys. 4).**

3. Telefon znajdziesz zestaw słuchawkowy Jabra BT320s

Telefon wyświetli pytanie, czy chcesz połączyć go z urządzeniem. Aby zaakceptować, wybierz opcję „Tak” lub „OK” i potwierdź, używając **klucza dostępu lub kodu PIN — 0000 (4 zera)**.

Po ukończeniu łączenia telefon wyświetli odpowiednie informacje. Jeżeli próba połączenia zakończy się niepowodzeniem, należy powtórzyć kroki od 1 do 3.

4. Noszenie zestawu słuchawkowego Jabra BT320s

Zestaw Jabra BT320s można wygodnie przyczepić do ubrania za pomocą zintegrowanego klipsa lub nosić go na lince (dołączonej do zestawu). Mikrofon jest umieszczony w lewej górnej części urządzenia **(patrząc na zestaw słuchawkowy BT320s zgodnie z rys. 5A)**. W celu eliminacji zakłóceń głosu, należy wziąć to pod uwagę podczas ustalania położenia urządzenia głównego. **(Patrz rys. 5B)**

5. W jaki sposób....

Słuchać muzyki

Rozpocząć odtwarzanie (niektóre telefony mogą wymagać uprzedniego włączenia odtwarzacza audio)
Stuknij przycisk Play/Pause/Stop 

Wstrzymać odtwarzanie

Stuknij przycisk Play/Pause/Stop  — stuknij go ponownie, aby wznowić odtwarzanie.

Zatrzymać odtwarzanie

Naciśnij przycisk Play/Pause/Stop 

Odebrać połączenie podczas odtwarzania muzyki

Stuknij przycisk Answer/End (Odbierz/Zakończ), aby zatrzymać odtwarzanie muzyki i odebrać połączenie. Po zakończeniu rozmowy, odtwarzanie muzyki zostanie wznowione*

Przejdź do następnej ścieżki

Stuknij przycisk przejścia do następnej ścieżki . Dalsze stukanie spowoduje przejście kilka ścieżek do przodu.

Przejdź do poprzedniej ścieżki

Stuknij przycisk przejścia do poprzedniej ścieżki . Dalsze stukanie spowoduje przejście kilka ścieżek do tyłu.

Przewinąć szybko do przodu

Naciśnij i przytrzymaj przycisk przejścia do następnej ścieżki 

Przewinąć szybko do tyłu

Naciśnij i przytrzymaj przycisk przejścia do poprzedniej ścieżki 

Odebrać połączenie

Stuknij przycisk odbierania/kończenia połączenia umieszczony na zestawie słuchawkowym, aby odebrać połączenie, gdy dzwoni telefon.

Zakończyć połączenie

Stuknij przycisk odbierania/kończenia połączenia, aby zakończyć aktywne połączenie.

Odrzucić połączenie*

Naciśnij przycisk odbierania/kończenia połączenia, gdy dzwoni telefon, aby odrzucić połączenie przychodzące. W zależności od ustawień telefonu osoba dzwoniąca zostanie przekierowana do skrzynki poczty głosowej lub usłyszy sygnał zajętości.

Wykonać połączenie*

Przy wykonywaniu połączenia za pomocą telefonu komórkowego (w zależności od ustawień telefonu) zostanie ono automatycznie przekazane do zestawu słuchawkowego po uzyskaniu połączenia.

Aktywować wybieranie głosowe*

Stuknij przycisk odbierania/kończenia połączenia i wypowiedz nazwę. Aby osiągnąć najlepsze rezultaty, nagraj próbkę wybierania głosowego z założonym zestawem słuchawkowym. Więcej informacji na temat tej funkcji zawiera instrukcja obsługi telefonu.

RU **Ponownie wybrać ostatni numer***
Naciśnij przycisk odbierania/kończenia połączenia

PL **Odebrać połączenie oczekujące i wstrzymać bieżące połączenie***
Umożliwia to wstrzymanie połączenia podczas rozmowy w celu odebrania połączenia przychodzącego.
• Naciśnij raz przycisk odbierania/kończenia połączenia, aby wstrzymać bieżące połączenie i odebrać połączenie oczekujące
• Naciśnij przycisk odbierania/kończenia połączenia, aby przełączyć się między dwoma połączeniami.
• Stuknij przycisk odbierania/kończenia połączenia, aby zakończyć aktywną rozmowę.

SK **Dostosować dźwięk i poziom głośności**
Naciśnij przycisk zwiększenia lub zmniejszenia poziomu głośności (+ lub -), aby dostosować jej poziom. (**Patrz rys. 1**).

AR **Wyłączenie diod sygnalizacyjnych**
Naby włączyć lub wyłączyć diody sygnalizacyjne, naciśnij jednocześnie przyciski Play/Pause/Stop (⏮) i Skip Back (⏪) (Cofnij o jedną ścieżkę).

Wyłączenie mikrofonu w czasie rozmowy telefonicznej
Jednocześnie naciśnij przycisk zwiększenia + i zmniejszenia – poziomu głośności, aby wyłączyć/włączyć mikrofon podczas rozmowy telefonicznej.

* Zależnie od modelu urządzenia

6. Wymiana zestawu słuchawkowego Jabra

Aby wymienić dostarczone słuchawki Jabra na swój ulubiony zestaw, wystarczy włożyć wtyczkę słuchawek do gniazda słuchawkowego w zestawie Jabra BT320s.

W przypadku używania innego zestawu słuchawkowego niż dostarczony model Jabra należy pamiętać, że różnice w impedancji i czułości mogą ograniczyć lub zwiększyć maksymalny poziom głośności. W celu osiągnięcia najlepszych rezultatów zaleca się stosowanie impedancji o poziomie 16 omów. Korzystając z innego zestawu słuchawkowego niż oryginalny zestaw Jabra zawsze należy jednak zachować szczególną ostrożność.

7. Znaczenie świateł wskaźników

Kolor i typ światła	Znaczenie
Zielony pulsujący	Miganie co 5 sekund: Włączony, ale niepodłączony do telefonu
Niebieski pulsujący	Pulsujący co 3 sekundy: Trwa połączenie/rozmowa
Niebieski pulsujący	Miganie co 5 sekund: Podłączony do telefonu
Pulsujący w różnych kolorach	Pulsujący co sekundę: Połączenie przychodzące
Pulsujący fioletowy	Pulsujący co 3 sekundy: Odtwarzanie muzyki
Pulsujący czerwony	Słaby akumulator
Jednostajny czerwony	Ładowanie
Jednostajny zielony	Akumulator naładowany
Jednostajny niebieski	Tryb parowania – zob. pkt. 3

8. Rozwiązywanie problemów i najczęściej zadawane pytania

Słyszalne są trzaski

Bluetooth jest technologią radiową, co oznacza, że urządzenie jest wrażliwe na obecność obiektów między zestawem słuchawkowym a urządzeniem, do którego jest podłączone. Zestaw słuchawkowy i urządzenie powinna dzielić odległość nie większa niż 10 metrów, przy jednoczesnym braku większych przeszkód pomiędzy nimi (np. ścian).

Zestaw słuchawkowy nie odtwarza dzwonka telefonu

- Zwiększ poziom głośności zestawu słuchawkowego BT320s.
- Upewnij się, że zestaw słuchawkowy jest połączony z telefonem.
- W menu telefonu lub stukając przycisk odbierania/kończenia połączenia umieszczony na zestawie słuchawkowym Jabra BT320s sprawdź, czy telefon jest połączony z zestawem słuchawkowym.

Występują problemy podczas łączenia

Połączenie mogło zostać usunięte w telefonie komórkowym – wykonaj opisane w części 3 instrukcje dotyczące łączenia.

Przyciski odrzucania połączenia, wstrzymania połączenia, ponownego wybrania numeru lub wybierania głosowego nie działają

Dostępność tych funkcji różni się w zależności od telefonu. Szczegółowe informacje na ten temat zawiera instrukcja obsługi telefonu.

RU

Zestaw słuchawkowy nie odtwarza muzyki

- Zwiększ poziom głośności urządzenia.
- Upewnij się, że zestaw słuchawkowy jest połączony z urządzeniem Bluetooth.
- Upewnij się, że zestaw słuchawkowy Jabra BT320s jest naładowany

TU

CZ

HU

RO

SK

AR

Występują problemy z odbieraniem strumienia dźwięku stereo z urządzenia (telefon komórkowy, komputer PC, odtwarzacz MP3, itp.)

Upewnij się, że drugie urządzenie obsługuje Bluetooth 1.1 lub 1.2 w tym standard Advanced Audio Distribution Profile (A2DP). W przeciwnym razie urządzenie nie będzie działać. Zapoznaj się z instrukcją obsługi używanego przez siebie urządzenia, aby uzyskać informacje na temat sposobu łączenia go z zestawem słuchawkowym stereo Bluetooth.

Odtwarzany jest dźwięk stereo, ale przyciski sterowania muzyką nie działają

Połączone urządzenie musi obsługiwać profil Bluetooth dla zdalnego sterowania (AVRCP), aby umożliwić działanie przycisków sterowania muzyką. Zapoznaj się z instrukcją obsługi urządzenia.

Diody sygnalizacyjne nie działają:

Aby włączyć lub wyłączyć diody sygnalizacyjne, jednocześnie naciśnij przyciski Play/Pause/Stop i Skip Back (Cofnij o jedną ścieżkę).

W czasie rozmowy telefonicznej rozmówca mnie nie słyszy:

Aby włączyć lub wyłączyć mikrofon w czasie prowadzenia rozmowy telefonicznej, naciśnij jednocześnie przyciski regulacji głośności + i -.

9. Dodatkowe informacje

Firma Jabra zapewni obsługę klienta w trybie online dostępną pod adresem internetowym www.jabra.com. Wewnątrz opakowania znajdują się także szczegółowe informacje dotyczące pomocy technicznej w danym kraju.

10. Pielęgnacja słuchawki

- Na czas przechowywania słuchawki Jabra BT320s należy wyłączyć jej zasilanie i starannie ją zabezpieczyć.
- Należy unikać przechowywania w skrajnych temperaturach (powyżej 45°C – także w bezpośrednim nasłonecznieniu – lub poniżej -10°C). Może to skrócić żywotność akumulatora i wpłynąć na działanie słuchawki. Wysokie temperatury mogą także spowodować pogorszenie jakości działania.
- Nie należy narażać słuchawki Jabra BT320s na kontakt z deszczem lub innymi cieczkami.

RU

PL

TU

CZ

HU

RO

SK



AR

11. Gwarancja

Firma Jabra (GN Netcom) udziela gwarancji na wypadek wystąpienia wad materiału lub nieprawidłowego wykonania na okres dwóch lat od dnia zakupu. Warunki niniejszej gwarancji oraz obowiązki firmy według niniejszej gwarancji są następujące:

- Gwarancja jest ograniczona do oryginalnego kupca
- Wymagana jest kopia rachunku lub innego dowodu zakupu
- Gwarancja jest nieważna, jeżeli usunięty został numer seryjny, etykieta z kodem daty lub etykieta produktu lub jeżeli produkt został poważnie zniszczony, nieprawidłowo zainstalowany, zmodyfikowany lub był naprawiany przez nieupoważnioną trzecią stronę.
- Odpowiedzialność za produkty firmy Jabra (GN Netcom) jest ograniczona do naprawy lub wymiany produktu według uznania firmy
- Wszystkie dorozumiane gwarancje na produkty Jabra (GN Netcom) są ograniczone do dwóch lat od daty zakupu na wszystkie części, w tym kable i złącza
- Gwarancja wyklucza części o ograniczonej żywotności podlegające normalnemu zużyciu takie jak: osłony mikrofonu, gąbki na słuchawki, dekoracyjne wykończenia, baterie oraz inne akcesoria
- Firma Jabra (GN Netcom) nie odpowiada za jakiegokolwiek przypadkowe lub wtórne uszkodzenia powstałe z niewłaściwego użycia jakiegokolwiek produktu firmy Jabra (GN Netcom)
- Użytkownik posiada uprawnienia przyznane przez niniejszą gwarancję oraz inne prawa, które równią się w zależności od obszaru
- Jeżeli nie jest to wyraźnie określone w Instrukcji obsługi, użytkownik nie może w żadnym wypadku dokonywać próby przeglądu, naprawy lub regulacji urządzenia bez względu na to, czy urządzenie jest objęte gwarancją czy nie. Urządzenie musi zostać zwrócone do punktu zakupu, fabryki lub upoważnionego agencji serwisowej w celu dokonania takich czynności
- Firma Jabra (GN Netcom) nie przyjmuje żadnej odpowiedzialności za jakiegokolwiek straty lub uszkodzenia poniesione podczas transportu. Jakiegokolwiek naprawy produktów Jabra (GN Netcom) wykonane przez nieupoważnione trzecie strony unieważniają gwarancję

12. Certyfikaty bezpieczeństwa

-  **CE**
Ten produkt oznakowany jest symbolem CE zgodnie z postanowieniami dyrektywy w sprawie urządzeń radiowych i końcowych urządzeń telekomunikacyjnych oraz wzajemnego uznawania ich zgodności (dyrektywa 1999/5/WE).
-  **CZ**
Niniejszym firma GN Netcom oświadcza, że produkt ten jest zgodny z istotnymi wymogami i innymi odpowiednimi postanowieniami dyrektywy 1999/5/WE.

Dalsze informacje można uzyskać na stronie <http://www.jabra.com>

-  Na obszarze Unii Europejskiej urządzenie to przeznaczone jest do użytku w Austrii, Belgii, na Cyprze, w Republice Czeskiej, Danii, Estonii, Finlandii, Francji, Niemczech, Grecji, na Węgrzech, w Irlandii, we Włoszech, na Łotwie, Litwie, w Luksemburgu, na Malcie, w Polsce, Portugalii, Słowacji, Słowenii, Hiszpanii, Szwecji, Holandii i Zjednoczonym Królestwie, zaś spośród krajów EFTA na Islandii, w Norwegii i Szwajcarii.

Bluetooth

Znak i logo *Bluetooth*[®] są własnością firmy Bluetooth SIG, Inc. a użycie tych znaków przez firmę GN Netcom podlega licencji. Pozostałe znaki towarowe i nazwy handlowe są własnością odpowiednich firm.

13. Słowniczek

- Bluetooth** to technologia radiowa bezprzewodowej komunikacji między urządzeniami, np. telefonami komórkowymi i słuchawkami, na niewielkie odległości (ok. 10 metrów). Więcej informacji można uzyskać pod adresem www.bluetooth.com
- Profile Bluetooth** to różne sposoby komunikacji między urządzeniami Bluetooth. Telefony Bluetooth obsługują albo profil słuchawek, albo profil zestawu głośnomówiącego, albo oba. Aby dany profil był obsługiwany, producent telefonu musi zaimplementować w jego oprogramowaniu pewne niezbędne funkcje. Aby odbierać strumień dźwięku stereo, telefon powinien także obsługiwać profil strumienia audio (A2DP). Aby umożliwić działanie zdalnego sterowania, telefon musi obsługiwać profil AVCRP.
- Kojarzenie** polega na utworzeniu unikatowego, szyfrowego łącza między dwoma urządzeniami Bluetooth w celu umożliwienia komunikacji między nimi. Urządzenia Bluetooth nie będą współpracować, dopóki nie zostaną skojarzone.

- Kod dostępu lub PIN** to kod wprowadzany w telefonie komórkowym w celu skojarzenia go z telefonem Jabra BT320s. Umożliwia to wzajemne rozpoznanie telefonu i słuchawki Jabra BT320s oraz ich automatyczną współpracę.
- Tryb gotowości** to stan, w którym słuchawka Jabra BT320s biernie oczekuje na połączenie. Po zakończeniu połączenia w telefonie komórkowym słuchawka przechodzi w tryb gotowości.



Urządzenia nie nadającego się do użytku należy się pozbyć przestrzegając lokalnie obowiązujących przepisów.
www.jabra.com/weee

Türkçe

Teşekkür	32
Jabra BT320s'iniz hakkında	33
Yeni kulaklığınızın işlevleri:	34
BAŞLANGIÇ	34
1. Kulaklığınızı şarj etme	35
2. Jabra BT320s'inizi açın	35
3. Telefonla ya da başka bir cihazla eşleştirme	35
4. Jabra BT320s'inizi takma	36
5. Nasılı yapılır	36
6. Jabra kulaklıkları değiştirme	38
7. Işıkların anlamı	38
8. Sorun giderme ve SSS	38
9. Daha fazla yardıma mı ihtiyacınız var?	39
10. Kulaklığınızın bakımı	40
11. Garanti	40
12. Sertifikalar ve güvenlik onayları	41
13. Sözlük	41

Teşekkür

Jabra BT320s Bluetooth stereo kulaklığı satın aldığınız için size teşekkür ederiz. Ürünü beğeneceğinizi umuyoruz. Kullanma kılavuzu, stereo kulaklığınızı kullanmaya başlamanızı ve en iyi şekilde yararlanmanızı sağlayacaktır.

Bazı ülkelerde sürüş sırasında her iki kulağı da kapatan bir kulaklık takmanıza izin verilmiyor olabilir.

! Unutmayın:

Her zaman güvenli biçimde araç kullanın, dikkat dağıtıcı durumlardan kaçının ve bulunduğunuz bölgede yürürlükte olan yasalara uygun hareket edin.

İşitme sisteminizi koruyun!

UYARI: Kulaklıkları yüksek seste kullanmak, kalıcı işitme kaybına neden olabilir. Kulaklarınızda çınlama hissederseniz, ses seviyesini azaltın ya da kulaklıkları kullanmayı kesin. Kulaklık sürekli yüksek seste kullanıldığında, kulaklarınız ses seviyesine alışabilir ve işitmenizde kalıcı hasarlar meydana gelebilir. Ses, uygun bir seviyede tutun. Bir motorlu araç, motosiklet, su aracı ya da bisiklet sürerken kulaklık kullanımı tehlikeli olabilir ve bazı ülkelere yasadışıdır. Bölgenizdeki yasaları kontrol edin. Tam dikkat gerektiren bir etkinlik sırasında kulaklıkları kullanırken dikkatli olun. Bu tür etkinlikler sırasında kulaklığı çıkartmak ya da kapatmak, dikkatinizin dağılmasını ve olası kazaları veya yaralanmaları önleyecektir.

Sağlanan Jabra modelinin dışında bir kulaklık kullanıyorsanız, empedans ve hassasiyet farklılıkları, maksimum ses çıkışı seviyesini sınırlandırabilir ya da artırabilir. Bu nedenle, orijinal Jabra modelinin dışında kulaklıklar kullanırken çok dikkatli olun.

Jabra BT320s'iniz hakkında

1. Kulaklık bağlantı parçası (ayrılabilir)
2. Özel düğümlü elbise klipsi
3. Mikrofon
4. Şarj yuvası
5. Çalışma/Duraklatma/Durdurma düğmesi
6. Stereo kulaklıklar (değiştirilebilir)
7. Kulaklık yuvası (3,5 mm jak)
8. Cevaplama/Kapatma düğmesi
9. Işıklı gösterge (LED)
10. Ses açma (+) Ses kısma (-)
11. Sonraki parça
12. Önceki parça

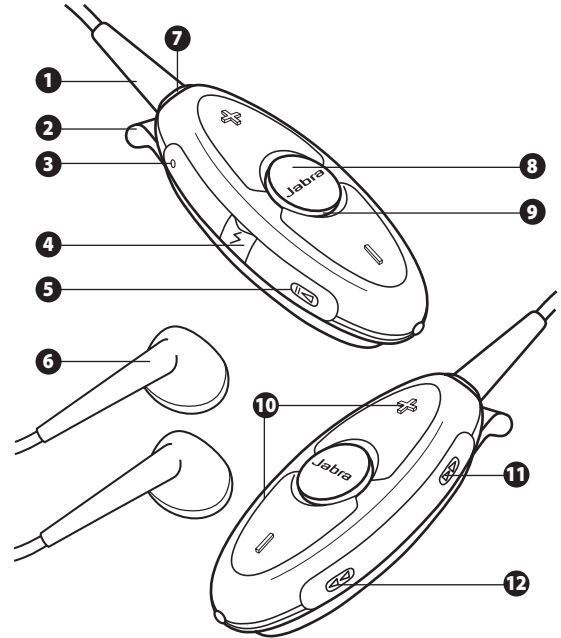

Yeni kulaklığınızın işlevleri:

Jabra BT320s, siz Bluetooth etkin mobil telefonunuzdan veya müzik çalarınızdan stereo müzik dinlerken hiçbir çağırıcı kaçırmanızı sağlar.

Bluetooth kulaklık olarak kullanılırken Jabra BT320s'iniz aşağıdaki işlevleri yerine getirebilir:

- 8 cihaza kadar eşleştirme
- Çağrı cevaplama
- Çağrı kapatma
- Çağrı reddetme*
- Sesle arama*
- Son numaranın yeniden çevrilmesi*
- Çağrı bekletme*
- Çağırıcı beklemeye alma*

* Telefona bağlıdır

Teknik Özellikler:

- 6 saate varan konuşma, 160 saate varan bekleme süresi
- AC güç kaynağından şarj seçeneği şarj edilebilir pil
- Orijinal Jabra kulaklıklar dahil 40 gramdan (11 2/5 oz) daha hafif
- 10 metreye (33 ayak) varan çalışma menzili
- Gelişmiş Ses (A2DP), Uzaktan Kumanda (AVRCP) olduğu kadar Handsfree (Ahizesiz) ve Kulaklık Bluetooth profilleri
- Bluetooth teknik şartname sürüm 1.2 (**41. sayfada sözlük'e bakın**)
- IP22 uyumu (Jabra BT320s, kısa süreli bir sağanak yağıştan etkilenmez)

BT320s'inizi kısa bir yağmura dayanabileceğini ancak su geçirmez olmadığını ve suya daldırılmayacağını lütfen unutmayın. Cihaz ıslandığında zarar görmemesi için içerdığı tüm su iyice silinerek temizlenmelidir.

BAŞLANGIÇ

Jabra BT320s kolay kullanımlıdır. Düğmeler, basma süresine bağlı olarak farklı işlevlere sahiptirler:

İşlem:	Basma süresi
Dokunma:	Basitçe basınız
Basma:	Yaklaşık 1 saniye
Basılı tutma:	Yaklaşık 5 saniye

1. Kulaklığınızı şarj etme

Kullanmaya başlamadan önce Jabra BT320s'in 2 saat boyunca tam olarak şarj olduğundan emin olun. Sadece kutudan çıkan şarj aletini kullanın – diğer cihazlara ait şarj cihazlarını kullanmayın; çünkü bu Jabra BT320s'ye zarar verebilir.

Elektrik prizinden şarj etmek için, şekil 2'de gösterildiği şekilde adaptörü AC güç kaynağına takın.

Işıklı gösterge (LED) sürekli kırmızı yandığında, müzik adaptörünüz şarj oluyor demektir. Işık yeşile döndüğünde, kulaklık tam olarak şarj olmuştur.

2. Jabra BT320s'inizi açın

- Kulaklığınızı açmak için, yeşil renkli ışık yanıp sönmeye başlayınca kadar Yanıtla/Sonlandır düğmesine **basın**. Kulaklığınız bir cihaz ile eşleştirilmediyse (bkz: bölüm 3), her beş saniyede bir yeşil ışık yanıp söner. Kulaklığınız bir cihazla eşleştirildiyse, her beş saniyede bir mavi ışık yanıp söner.
- Kulaklığınızı kapatmak için, kırmızı ışık uzun süre yanınca kadar Yanıtla/Sonlandır düğmesini **basılı tutun**.

3. Telefonla ya da başka bir cihazla eşleştirme

Jabra BT320s'inizi kullanmadan önce bir cep telefonu ve başka bir Bluetooth özelliği cihazla eşleştirmeniz gerekmektedir.

1. Kulaklığı eşleştirme moduna getirin:

- Kulaklığın açık olduğundan emin olun.
- Işıklı gösterge (LED) sürekli mavi yanana kadar Cevaplama/Kapatma düğmesine **basın ve basılı tutun**.

2. Cep telefonunuzu ya da diğer cihazı, Jabra BT320s'i 'bulacak' şekilde ayarlayın.

Telefonunuzun için verilen talimatları uygulayın. Bu işlemler genellikle telefonunuzda 'setup' (ayarlar), 'connect' (bağlan) ya da 'Bluetooth' menüsüne girmeniz ve Bluetooth cihazı bulmayı ya da eklemeyi seçmeniz şeklindedir. (**Şekil 4'te tipik bir cep telefonu için verilen örneği görebilirsiniz**).

3. Telefonunuz Jabra BT320s'i bulacaktır.

Telefonunuz, eşleştirmenin yapılmasını isteyip istemediğinizi soracaktır. Bunu "Yes" (Evet) ya da "OK" (Tamam) ile kabul edin ve **geçiş kodu veya PIN = 0000** (4 sıfır) ile onaylayın.

Telefonunuz, eşleştirmenin tamamlandığını onaylayacaktır. Eşleştirme yapılamadığında, 1-3 arası adımları tekrarlayın.

RU

4. Jabra BT320s'inizi takma

Jabra BT320s entegre kıyafet klipsi veya boyun askısı ile rahatça takılacak şekilde tasarlanmıştır (boyun askısı dahildir). Mikrofon, cihazın sol üst tarafında (*Jabra BT320s'e şekil 5 A'da gösterildiği şekilde bakınca*) dahili olarak yer almaktadır. Sesinizin düzgün alınması için ana cihazı yerleştirirken lütfen buna dikkat edin. (*Şekil 5 B'ye bakın*)

PL

TU

CZ

5. Nasılı yapılır...

HU

Müzik dinleme

Çalmayı başlatmak için (Bazı telefonlar, önce bir medya çaları başlatmanızı gerektirmektedir)

Çal/Duraklat/Durdur düğmesine  hafifçe dokunun

RO

SK

Duraklatmak için

Çal/Duraklat/Durdur düğmesine  hafifçe dokunun - çalmayı devam ettirmek için yeniden dokunun

AR

Durdurmak için

Çal/Duraklat/Durdur düğmesine  basın

Müzik çalarken çağrı yanıtlama

Yanıtla/Sonlandır düğmesine hafifçe dokunduğunuzda, müzik duraklatılır ve çağrı bağlanır. Görüşme sona erdiğinde müzik yeniden başlar*

Bir parça ileri atlama

İleri Atla düğmesine  dokunun - daha fazla parça ileri atlamak için gerektiği kadar dokunmaya devam edin

Bir parça geri atlama

Geri Atla düğmesine  dokunun - daha fazla parça geri atlamak için gerektiği kadar dokunmaya devam edin

Hızlı İleri Alma

Hızlı İleri Alma düğmesine basın ve basılı tutun 

Hızlı Geri Alma

Hızlı Geri Alma düğmesine basın ve basılı tutun 

Çağrı yanıtlama

Bir çağrıyı cevaplamak için telefon çalarken Cevaplama/Kapatma düğmesine dokunun.

Aramayı kapatma

Etkin aramayı kapatmak için Cevaplama/Kapatma düğmesine dokunun.

Çağrıyı reddetme*

Gelen bir çağrıyı reddetmek için telefon çaldığında Cevaplama/Kapatma düğmesine basın. Telefonunuzun ayarlarına bağlı olarak aradığınız kişi telesekretere yönlendirilecek ya da meşgul sinyali duyacaktır.

RU

PL

TU

CZ

Arama yapma*

Mobil telefonunuzda bir arama yaptığınızda, arama, takılıysa, otomatik olarak kulaklığınıza aktarılır (telefon ayarlarına bağlı olarak).

HU

RO

SK

Sesle aramayı etkinleştirme*

Cevaplama/Kapatma düğmesine dokunun ve adı söyleyin. En iyi sonuçlar için sesle arama etiketini, kulaklık takılıken kaydedin. Bu özelliğin kullanılmasıyla ilgili daha fazla bilgi için lütfen telefonunuzun kullanma kılavuzuna bakın.

AR

Son numaranın yeniden çevrilmesi*

Cevaplama/Kapatma düğmesine basın.

Çağrı bekletme ve bir çağrıyı bekleme alma*



Bu işlev, bir görüşme sırasında gelen bir çağrıyı cevaplamak için mevcut bir çağrıyı bekleme almanızı sağlar.

- Etkin çağrıyı bekleme almak ve gelen çağrıyı cevaplamak için Cevaplama/Kapatma düğmesine basın.
- İki çağrı arasında geçiş yapmak için Cevaplama/Kapatma düğmesine basın.
- Etkin görüşmeyi kapatmak için Cevaplama/Kapatma düğmesine dokun.

Sesi ve ses seviyesini ayarlama

Ses seviyesini ayarlamak için ses açma ya da kısma (+ ya da -) düğmesine basın (Bkz. şekil 1).

Gösterge ışıklarını (LED) kapatma

Gösterge ışıklarını açmak veya kapatmak için aynı anda Çal/Duraklat/Durdur düğmesi ile  Geri düğmesine  aynı anda basın.

Telefon görüşmesi yaparken mikrofonu kapatma

Telefon görüşmesi yaparken mikrofonu açmak veya kapatmak için ses + ve - düğmelerine aynı anda basın.

* Aygıtı bağlı

6. Jabra kulaklıkları değiştirme

Jabra tarafından sağlanan kulaklıkları, kendi istediğiniz kulaklıklar ile değiştirmek için istediğiniz kulaklığın jakını, Jabra BT320s üzerindeki kulaklık jakına takın.

Sağlanan Jabra modelinin dışında bir kulaklık kullanıyorsanız, empedans ve hassasiyet farklılıkları, maksimum ses çıkışı seviyesini sınırlandırabilir ya da artırabilir. En iyi performans için 16 Ohm'luk empedans seviyesi önerilmektedir. Bununla birlikte orijinal Jabra modelinin dışında kulaklıklar kullanırken çok dikkatli olun.

7. Işıkların anlamı

Ne göreceksiniz	Anlamı
Yanıp sönen yeşil ışık	Her 5 saniyede bir yanıp sönmeye: Açık ama bir telefonla eşleştirilmiş değil
Yanıp sönen mavi ışık	Her 3 saniyede bir yanıp sönmeye: Aktif çağrı/konuşma sürüyor
Yanıp sönen mavi ışık	Her 5 saniyede bir yanıp sönmeye: Bir telefonla eşleştirilmiş
Farklı renklerde yanıp sönen ışıklar	Saniyede bir yanıp sönmeye: Gelen çağrı
Yanıp sönen mor ışık	Her 3 saniyede bir yanıp sönmeye: Parça çalınıyor
Yanıp sönen kırmızı ışık	Pil bitiyor
Sürekli yanıp kırmızı ışık	Şarj ediyor
Sürekli yanıp yeşil ışık	Tamamen şarj edildi
Sürekli yanıp mavi ışık	Eşleşme modunda – bkz: bölüm 3

8. Sorun giderme ve SSS

Çatlak sesler duyuyorum

Bluetooth bir kablosuz iletişim teknolojisidir. Yani kulaklık ile bağlı olduğu cihaz arasındaki nesnelere karşı duyarlıdır. Arada büyük nesnelere (duvar, vb.) olmaması halinde, kulaklık ile bağlı nesne arasında 10 metreye (33 adım) kadar mesafe olabilir.

Kulaklıkta telefon görüşmesini duyuyorum

- Jabra BT320s'in sesini yükseltin.
- Kulaklığın telefonla eşleştirildiğinden emin olun.
- Telefonun menüsünde ya da Jabra BT325s'in Cevaplama/Kapatma düğmesine basarak, telefonun kulaklığa bağlı olduğunu kontrol edin.

Eşleştirmede sorunlar yaşıyorum

Cep telefonunuzdaki eşleştirme bağlantısını silmiş olabilirsiniz - 3. Bölümdeki eşleştirme talimatlarını uygulayın.

Aramayı reddetme, Aramayı Beklemeye alma, Tekrar Arama ya da Sesle arama gibi özellikleri kullanamıyorum

Bu özellikler, telefonunuzun bunları destekliyor olmasına bağlıdır. Lütfen daha fazla bilgi için telefonunuzun kılavuzuna bakın.

Kulaklıkta müzik duyamıyorum

- Cihazınızın sesini yükseltin.
- Bluetooth özellikli cihazla kulaklığın eşleştirildiğinden emin olun.
- Jabra BT320s şarjlı olduğundan emin olun

Müzik cihazından (cep telefonu, PC, MP3- çalar vs.) stereo ses akışında sorunlar yaşıyorum

Diğer aygıtın, Gelişmiş Ses Dağıtım Profili (A2DP) de dahil olmak üzere, Bluetooth 1.1 veya 1.2'i desteklediğinden emin olun. Aksi takdirde kulaklık çalışmaz. Kullandığınız cihazı Bluetooth Stereo kulaklıkla eşleştirmek için cihazın kullanıcı kılavuzuna başvurun.

Stereo müzik dinleyebiliyorum ancak müzik kontrol düğmeleri çalışmıyor

Müzik kontrol düğmelerinin çalışması için bağlı cihaz, Uzaktan Kumanda için Bluetooth profili AVRCP'yi desteklemelidir. Lütfen cihazınızın kullanıcı kılavuzuna başvurun.

Gösterge ışıkları (LED) çalışmıyor:

Gösterge ışıklarını açmak veya kapatmak için aynı anda Çal/Duraklat/Durdur düğmesi ile Geri düğmesine aynı anda basın.

Etkin telefon görüşmesi sırasında, arayan kişi beni duyuyor:

Telefon görüşmesi yaparken mikrofonun açmak veya kapatmak için ses + ve - düğmelerine aynı anda basın.

9. Daha fazla yardıma mı ihtiyacınız var?

Jabra, www.jabra.com adresinde, internet üzerinden Müşteri destek hizmeti sunmaktadır. Ayrıca ülkenizdeki destekle ilgili bilgi için iç kapağa bakın.

10. Kulaklığınızın bakımı

- Jabra BT320s cihazını her zaman kapalı konumda ve güvenli biçimde saklayınız.
- Aşırı sıcaklıklarda saklamaktan kaçınınız (45°C/113°F üstünde – doğrudan güneş ışığı dahil – ya da -10°C/14°F altında). Bu, batarya ömrünü azaltabilir ve işlevitimi etkileyebilir. Yüksek ısılar performansı da düşürebilir.
- Jabra BT320s cihazını yağmura ya da diğer sıvılara maruz bırakmayınız.

11. Garanti

Jabra (GN Netcom), ilk satın alma tarihinden itibaren iki yıl boyunca bu ürüne, malzeme ve işçilik hatalarına karşı garanti vermektedir. Bu garantinin koşulları ve bu garantiye bağlı olarak bizim sorumluluklarımız aşağıdaki gibidir:

- Garanti yalnızca ürünün ilk satın alan kişiyle sınırlıdır
- Faturanızın bir kopyası ya da başka bir satın alma belgesi gerekmektedir.
- Seri numarası, tarih kodu etiketi ya da ürün etiketi çıkarılmışsa ya da ürün fiziksel kötü kullanım, yanlış montaj, yetkisiz tarafarca değiştirme ya da onarıma maruz kaldıysa garanti geçersizdir.
- Jabra'nın (GN Netcom) sorumluluğu, kendi kararına bağlı olarak ürünün onarılması ya da değiştirilmesiyle sınırlıdır.
- Jabra (GN Netcom) ürünleriyle ilgili ima edilen garantiler, kablolar ve bağlantı parçaları da dahil olmak üzere tüm parçaların satın alma tarihinden itibaren iki yıl geçerlidir.
- Özellikle mikrofon rüzgarlıkları, kulak yastıkları, dekoratif kaplamalar, piller ve diğer aksesuarlar gibi normal yıpranma ve aşınmaya maruz kalabilecek sınırlı ömürlü parçalar garanti kapsamı dışındadır.
- Jabra (GN Netcom), herhangi bir Jabra (GN Netcom) ürününün kullanımı ya da yanlış kullanımından kaynaklanacak tesadüfî ya da sonuçta meydana gelen hasarlardan sorumlu değildir.
- Bu garanti size belirli haklar sağlamaktadır. Ayrıca bulunduğu yere bağlı olarak başka haklara da sahip olabilirsiniz.
- Kullanıcı Kılavuzu'nda aksi açıkça belirtilmediği sürece kullanıcı, ürün ister garantisi süresi içinde ister dışında olsun bu birim üzerinde hiçbir zaman servis, ayarlama ya da onarım çalışmaları yapmaya çalışamaz. Tüm bu tür işlemler için ürün, satın alındığı yere, fabrikaya ya da yetkili servise geri gönderilmelidir.
- Jabra (GN Netcom), nakliye sırasında meydana gelebilecek kayıp ve hasarlardan sorumlu olmayacaktır. Jabra (GN Netcom) ürünleri üzerinde, yetkisiz üçüncü şahısların yaptığı her türlü onarım çalışması, ürünlerin garantisini geçersiz hale getirir.

12. Sertifikalar ve güvenlik onayları

CE

Bu ürün R & TTE Yönetmeliğinin (99/5/EC) koşullarına göre CE işaretine sahiptir. İşbu belge ile GN Netcom bu ürünün, 1999/5/EC Yönetmeliğinin temel gereksinimleri ve diğer ilgili koşullarıyla uyumlu olduğunu beyan etmektedir.

Daha fazla bilgi için lütfen <http://www.jabra.com> adresine bakın

Bu cihaz AB içinde Avusturya, Belçika, Kıbrıs, Çek Cumhuriyeti, Danimarka, Estonya, Finlandiya, Fransa, Almanya, Yunanistan, Macaristan, İrlanda, İtalya, Letonya, Litvanya, Lüksembourg, Malta, Polonya, Portekiz, Slovakya, Slovenya, İspanya, İsveç, Hollanda, Birleşik Krallık ve EFTA içinde İzlanda, Norveç ve İsviçre'de kullanılmak üzere tasarlanmıştır.

Bluetooth

Bluetooth® sözcük markası ve logoları, Bluetooth SIG, Inc.'ye aittir ve bu markalar, GN Netcom tarafından lisanslı olarak kullanılmaktadır. Diğer ticari markalar ve ticari isimler, ilgili sahiplerinin mülkiyetindedir.

13. Sözlük

- Bluetooth**, cep telefonları ve kulaklıklar gibi cihazları kısa mesafede (yaklaşık. 30 feet) kablolar ya da teller olmaksızın bağlantılı kılan bir radyo teknolojisidir. www.bluetooth.com adresinden daha fazla bilgi edinebilirsiniz.
- Bluetooth profilleri**, Bluetooth cihazlarının diğer cihazlarla haberleştiği farklı yollardır. Bluetooth telefonları, kulaklık profiline, hands-free profiline ya da her ikisini destekler. Belli bir profil desteklemesi için, telefonun üreticisi telefonun yazılımı dahilinde belli bazı zorunlu özellikleri tatbik etmelidir. Stereo müzik çalmak için, telefonunuz ses galma profiline (A2DP) de desteklemelidir. Uzaktan komanda özellikleri için telefonunuz AVRCP profiline desteklemelidir.
- Eşleme**, iki Bluetooth cihazı arasında tek ve şifreli bir bağlantı kurar ve bunların birbirleriyle haberleşmelerine imkan verir. Eğer cihazlar eşlenmediyse Bluetooth cihazları çalışmayacaktır.
- Şifre ya da PIN**, Jabra BT320s ile eşlemek üzere cep telefonunuzda girdiğiniz bir koddur. Bu, telefonunuzun ve Jabra BT320s cihazınızın birbirini tanımasını ve otomatik olarak birlikte çalışmasını sağlar.
- Standby (Bekleme) modu**, Jabra BT320s cihazı pasif halde bir arama beklediği zamandır. Cep telefonunuzda bir aramayı 'bitirdiğiniz' zaman kulaklık bekleme moduna geçer.



Ürününüzü, yerel standartlara ve yönetmeliklere uygun biçimde atın. www.jabra.com/weee

Česky

Děkujeme	44
Popis náhlavní sady Jabra BT320s	45
Možnosti nové náhlavní sady:	46
ZAČÍNÁME	46
1. Nabíjení náhlavní sady	47
2. Zapnutí náhlavní sady Jabra BT320s	47
3. Párování s telefonem nebo jiným zařízením	47
4. Nošení sady Jabra BT320s	48
5. Jak na to	48
6. Výměna sluchátek Jabra	50
7. Význam indikátorů	50
8. Odstraňování potíží a často kladené otázky a odpovědi	50
9. Potřebujete další pomoc?	51
10. Péče o náhlavní soupravu	51
11. Záruka	52
12. Certifikace a schválení bezpečnosti	53
13. Slovník	53

RU Děkujeme

Děkujeme vám za zakoupení stereofonní náhlavní sady Bluetooth Jabra BT320s. Doufáme, že budete s tímto výrobkem spokojeni. Tento návod na použití vás seznámí se všemi funkcemi vaší nové stereofonní náhlavní sady.

V některých zemích je zakázáno během řízení vozidla používat tuto náhlavní sadu se zakrytými oběma ušima.

! Nezapomeňte:

Vždy řiďte vozidlo bezpečně, zabraňte vyrušování a dodržujte zákony.

Chraňte svůj sluch!

UPOZORNĚNÍ: Používání sluchátek s nastavením vysoké hlasitosti může mít za následek trvalou ztrátu sluchu. Pokud vám bude zvonit v uších, snižte hlasitost nebo přerušte používání sluchátek. Při opakovaném používání sluchátek při vysoké hlasitosti se vaše uši přizpůsobí této zvukové úrovni, což může vést k trvalému poškození sluchu. Udržujte hlasitost na bezpečné úrovni. Používání sluchátek při řízení motorového vozidla, motorky, pravidla nebo jízdního kola může být nebezpečné a v některých zemích je zakázáno. Zjistěte si místní zákony. Buďte opatrní, jestliže budete používat sluchátka při činnostech vyžadujících vaši plnou pozornost. Při výkonu jakékoliv takové činnosti sejměte sluchátka z uší nebo vypněte náhlavní sadu, aby vás nic nerozptylovalo, zabráníte tak nehodě nebo zranění.

Pokud používáte jinou sadu sluchátek než z dodávaného modelu Jabra, upozorňujeme vás, že rozdíly v impedanci a citlivosti mohou omezit či zvýšit výstupní maximální úroveň hlasitosti. Z tohoto důvodu vždy zachovávejte zvláštní opatrnost při používání jiných sluchátek než z originálního modelu Jabra.

Popis náhlavní sady Jabra BT320s

1. Sluchátkový konektor (snímatelný)
2. Úchytka k oděvu s výtažným lankem se smýčkou
3. Mikrofon
4. Napájecí zásuvka
5. Tlačítko pro přehrávání/pozastavení/zastavení (⏮)
6. Stereo sluchátka (vyměnitelná)
7. Zásuvka pro sluchátka (konektor 3,5 mm)
8. Tlačítko přijetí/ukončení hovoru
9. Světelný indikátor (LED)
10. Zvýšit hlasitost (+)
11. Snižit hlasitost (-)
12. Další skladba (⏭)
12. Předchozí skladba (⏪)

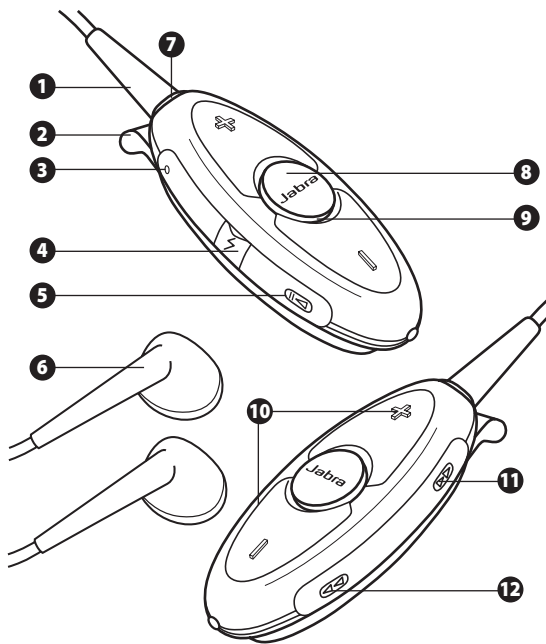

RU **Možnosti nové náhlavní sady:**

PL **Náhlavní sada Jabra BT320s vám umožňuje prostřednictvím mobilního telefonu s Bluetooth nebo hudebního přehrávače poslouchat stereo hudbu a přitom zajišťuje, abyste nikdy nezmeškali hovor.**

TU **Jabra BT320s má při využívání jako náhlavní sady s Bluetooth následující funkce:**

- Párování až s osmi přístroji
- Příjem hovorů
- Ukončování hovorů
- Odmitání hovorů*
- Hlasové vytáčení*
- Opakované vytáčení posledního čísla*
- Čekající hovor
- Přidržení volání

* V závislosti na telefonu

Specifikace:

- Doba hovoru až 6 hod/výdrž v pohotovostním režimu až 160 hod
- Nabíječ baterie s možností dobíjení ze zdroje střídavého proudu
- Váží méně než 40 gramů včetně originálních sluchátek Jabra
- Provozní dosah až 10 metrů (asi 33 stop)
- Podporuje profily Bluetooth Advanced Audio (A2DP), Remote Control (AVRCP) a také Handsfree a Headset
- Specifikace Bluetooth 1.2 (**viz slovníček na straně 53**)
- Stupeň krytí IP22 (Jabra BT320s vydrží krátkou dešťovou přeháňku)

Upozorňujeme, že náhlavní sada BT320s je odolná vůči kratší dešťové přehánce, ale není vodovzdorná a nesmíte ji ponořit do vody. Pokud se na přístroj dostane voda, je nutno jej otřít do sucha, abyste jej ochránili před možným poškozením.

ZAČÍNÁME

Ovládání náhlavní sady Jabra BT320s je snadné. Tlačítka slouží k provádění různých funkcí v závislosti na délce stisknutí:

Pokyn:	Doba trvání stisku
Poklepnutí:	Krátké stisknutí
Stisknutí:	Asi 1 sekundu
Stisknutí a přidržení:	Asi 5 sekund

1. Nabíjení náhlavní sady

RU **Než začnete používat náhlavní sadu Jabra BT320s, nabíjejte ji po dobu 2 hodin. Používejte pouze nabíječku dodanou se zařízením. Nepoužívejte nabíječky jiných zařízení, mohly by sadu Jabra BT320s poškodit.**

TU **Zapojte adaptér dle obr. 2 do sítě a nabíjejte ji ze síťové zásuvky.**

CZ **Hudební adaptér se nabíjí, jestliže světelný indikátor (LED) svítí trvale červeně. Když se indikátor rozsvítí zeleně, je náhlavní sada zcela nabitá.**

2. Zapnutí náhlavní sady Jabra BT320s

- **Opakovaně stiskněte** tlačítko Answer/End (Odpovědět/ukončit), pokud se nezapne náhlavní souprava a nerozsvítí se zelené světlo. Není-li náhlavní sada spárovaná se zařízením (viz část 3), kontrolka na sadě každých 5 sekund zeleně zabliká. Je-li náhlavní sada připojena k zařízení, zabliká každých 5 sekund modře.
- **Stiskněte a podržte** tlačítko Answer/End (Odpovědět/ukončit), dokud se nerozsvítí červené světlo a zařízení se nevyepne.

3. Párování s telefonem nebo jiným zařízením

Před používáním musíte náhlavní sadu Jabra BT320s spárovat s mobilním telefonem nebo jiným zařízením Bluetooth.

1. Přepněte náhlavní sadu do režimu párování:

Vypněte náhlavní sadu.

Stiskněte a podržte tlačítko pro příjem/ukončení volání, dokud nezačne světelný indikátor (LED) svítit modře.

2. V mobilním telefonu nebo jiném zařízení spusťte 'vyhledávání' náhlavní sady Jabra BT320s.

Postupujte podle pokynů v návodu na použití telefonu. Obvykle je třeba přejít do nabídky „nastavení“, „připojení“ nebo „Bluetooth“ v telefonu a vybrat možnost vyhledání nebo přidání zařízení Bluetooth. (**Příklad z typického mobilního telefonu viz obrázek 4**)

3. Telefon najde náhlavní sadu Jabra BT320s.

Telefon se vás dotáže, zda jej chcete se sadou spárovat; stisknutím tlačítka „Ano“ nebo „ok“ souhlasíte a potvrdíte zadáním **hesla nebo kódu PIN = 0000** (čtyři nuly).

Po dokončení párování se v telefonu zobrazí potvrzení. V případě neúspěšného párování opakujte kroky 1 až 3.

4. Nošení sady Jabra BT320s

Zařízení Jabra BT320s je určeno k pohodlnému nošení s použitím vestavěné svorky nebo šňůrky (šňůrka je součástí dodávky). Mikrofon je zabudován na horní levé straně přístroje (*při pohledu na sadu Jabra BT320s, jak je zobrazeno na obrázku 5 A*). Při umísťování hlavního přístroje mějte laskavě tyto skutečnosti na zřeteli, abyste zajistili jasný záznam svého hlasu. (*Viz obr. 5B*)

5. Jak na to

Při poslechu hudby

Spuštění přehrávání (u některých telefonů bude nutné nejprve spustit přehrávač médií)

Poklepejte na tlačítko Přehrávání/Pozastavení/Zastavení 

Pozastavení

Poklepejte na tlačítko Přehrávání/Pozastavení/Zastavení  – dalším stisknutím přehrávání obnovíte.

Zastavení

Stiskněte tlačítko Přehrávání/Pozastavení/Zastavení 

Přijetí volání během přehrávání hudby

Poklepejte na tlačítko Odpovědět/ukončit – pozastaví se hudba a bude přepojeno volání.

Po ukončení volání se opět spustí přehrávání hudby*

Posunutí o jednu skladbu dopředu

Stiskněte tlačítko pro rychlý posun vpřed  – dalším stiskáním se posunete o několik skladeb vpřed.

Posunout o jednu skladbu dozadu

Stiskněte tlačítko pro rychlý posun vzad  – dalším stiskáním se posunete o několik skladeb vzad.

Rychlý posun vpřed

Stiskněte a podržte tlačítko pro rychlý posun vpřed 

Rychlý posun vzad

Stiskněte a podržte tlačítko pro rychlý posun vzad 

Při přijetí hovoru

Když začne telefon vyzvánět, přijměte volání **stisknutím** tlačítka pro příjem/ukončení volání na vaší sadě.

Při ukončení hovoru

Aktivní hovor ukončíte **stisknutím** tlačítka pro příjem/ukončení volání.

Při odmítnutí hovoru*

Chcete-li odmítnout příchozí volání, když telefon začne vyzvánět, stiskněte tlačítko pro příjem/ukončení volání. V závislosti na nastavení telefonu bude volající buďto přeměrován na hlasovou schránku nebo uslyší obsazovací tón.

Volání*

Je-li náhlavní sada připojena k telefonu, bude volání z vašeho mobilního telefonu (v závislosti na jeho nastavení) automaticky přeneseno do sady.

Aktivaci hlasového vytáčení*

Stiskněte tlačítko pro příjem/ukončení volání a vyslovte jméno. Pro dosažení optimálních výsledků nahrajte povel hlasového vytáčení s nasazenou náhlavní sadou. Další informace o používání této funkce najdete v návodu k použití telefonu.

Opakovaném vytočení posledního čísla*

Stiskněte tlačítko pro příjem/ukončení volání.

Čekající volání a přidržení volání*



Tato funkce umožňuje nechat probíhající hovor čekat a přijmout příchozí volání.

- **Stisknutím** tlačítka pro příjem/ukončení volání přidržte aktivní hovor a přijmete příchozí volání.
- **Stisknutím** tlačítka pro příjem/ukončení volání můžete přepínat mezi oběma hovory.
- Aktivní rozhovor ukončíte **stisknutím** tlačítka pro příjem/ukončení volání.

Nastavení zvuku a hlasitosti

Nastavte hlasitost **stisknutím** tlačítka hlasitosti nahoru nebo dolů (+ nebo -) (*viz obr. 1*).

Vypněte kontroly (LED)

Současně stiskněte tlačítka Play/Pause/Stop (Přehrávání/Pozastavení/Zastavení)  a Skip Back (Přejít zpět) , abyste zapnuli nebo vypnuli kontroly.

Ztlumení mikrofonu při volání

Při telefonním hovoru ztlumíte/zrušíte ztlumení mikrofonu současným stiskem tlačítek hlasitosti + a -.

* Závislé na přístroji

6. Výměna sluchátek Jabra

Pokud chcete vyměnit dodaná sluchátka Jabra za svou oblíbenou sadu, jednoduše zapojte konektor svých sluchátek do zdířky pro sluchátka na sadě BT320s.

Pokud používáte jinou sadu sluchátek než z dodávaného modelu Jabra, upozorňujeme vás, že rozdíly v impedanci a citlivosti mohou omezit či zvýšit maximální výstupní úroveň hlasitosti. K zajištění nejlepšího výkonu se doporučuje impedance 16 ohmů. Vždy však zachovávejte zvláštní opatrnost při používání jiných sluchátek než originálního modelu Jabra.

7. Význam indikátorů

Zobrazení	Co to znamená
Blikající zelené světlo	Bliká každých 5 sekund: Zapnuta, ale není s telefonem spárována
Blikající modré světlo	Bliká každé 3 sekundy: probíhá volání nebo hovor
Blikající modré světlo	Bliká každých 5 sekund: Spárována s telefonem
Blikající světla různých barev	Bliká každou sekundu: přichází hovor
Blikající fialové světlo	Bliká každé 3 sekundy: zpracování hudby
Blikající červené světlo	nizký stav nabití baterie
Svítilící červené světlo	nabíjení
Svítilící zelené světlo	úplně nabitó
Svítilící modré světlo	v párovacím režimu – viz část 3

8. Odstraňování potíží a často kladené otázky a odpovědi

Je slyšet praskání

Bluetooth je rádiová technologie, což znamená, že je citlivá na předměty umístěné mezi náhlavní sadou a zařízením, ke kterému je sada připojena. Měli byste mít k dispozici vzdálenost až 10 metrů, pokud v cestě nestojí větší předměty (zdi, apod.).

Ve sluchátkách není slyšet telefonní hovor

- Zvyšte hlasitost u BT320s.
- Zkontrolujte, zda je náhlavní sada spárována s vaším telefonem.
- V nabídce telefonu nebo stisknutím tlačítka pro příjem/ukončení volání u BT320s zkontrolujte, zda je telefon připojen k náhlavní sadě.

Mám potíže s párováním

Je možné, že jste vymazali spárované připojení v mobilním telefonu – postupujte podle pokynů pro párování v části 3.

Nelze použít funkci odmítnutí volání, přidržení volání, opakovaného vytáčení ani hlasového vytáčení

Tyto funkce jsou k dispozici, pokud je váš telefon podporuje – podrobnosti viz návod na použití telefonu.

Ve sluchátkách není slyšet hudba

- Zvyšte hlasitost vašeho přístroje.
- Zkontrolujte, zda je náhlavní sada spárována se zařízením Bluetooth.
- Zkontrolujte, zda je Jabra BT320s nabitá.

Potíže s příjmem stereofonního datového proudu z hudebního zařízení (mobilní telefon, počítač, přehrávač MP3 atd.)

Ujistěte se, že druhé zařízení podporuje rozhraní Bluetooth 1.1 nebo 1.2, včetně profilu A2DP (Advanced Audio Distribution Profile). V opačném případě příjem nebude fungovat. Informace o tom, jak spárovat přístroj se stereo náhlavní sadou Bluetooth, najdete v uživatelské příručce k přístroji, který používáte.

Je slyšet stereofonní hudba, ale ovládací tlačítka nefungují

Aby bylo možné používat tlačítka pro ovládání hudby, musí připojené zařízení podporovat profil dálkového ovládání Bluetooth Remote Control (AVRCP). Podívejte se prosím do uživatelské příručky k zařízení.

Kontrolky (LED) nefungují:

Současné stisknete tlačítka Play/Pause/Stop (Přehrávání/Pozastavení/Zastavení) a Skip Back (Přejít zpět) a zapnete nebo vypnete kontrolky.

Volající mne při volání neslyší:

Současné stisknete tlačítka hlasitosti + a – a ztlumte/ozvučte mikrofon během volání.

9. Potřebujete další pomoc?

Společnost Jabra nabízí zákaznickou podporu online na webu www.jabra.com; podrobnosti o podpoře ve vaší zemi jsou uvedeny na vnitřní straně obálky.

10. Péče o náhlavní soupravu

- Náhlavní soupravu Jabra BT320s vždy ukládejte vypnutou a dostatečně chráněnou.

- Neukládejte ji za vysokých teplot (nad 45°C / 113°F) – například na přímém slunečním světle – nebo pod -10°C/14°F). Mohlo by to zkrátit životnost baterie a ovlivnit funkci náhlavní soupravy. Vysoké teploty mohou také zhoršit výkonnost.
- Nevystavujte náhlavní soupravu Jabra BT320s působení deště nebo jiných kapalin.

CZ

11. Záruka

Jabra (GN Netcom) poskytuje k tomuto produktu záruku na veškeré vady materiálu a zpracování po dobu dvou let od data prvotní koupě. Podmínky této záruky a naše povinnosti z této záruky jsou následující:

- Záruka je omezena na prvotního kupujícího.
- Vyžaduje se kopie účtenky nebo jiný doklad o zakoupení.
- Záruka je neplatná, pokud je odstraněno sériové číslo, štítek s datovým kódem nebo štítek s označením produktu nebo pokud bylo s produktem nesprávně manipulováno, byl nesprávně nainstalován, pozměňován nebo opravován neoprávněnými třetími stranami.
- Povinnosti týkající se produktů Jabra (GN Netcom) budou omezeny na opravu nebo výměnu produktu dle vlastního uvážení.
- Jakákoli nevysovená záruka na produkty Jabra (GN Netcom) je omezena na dva roky od data zakoupení všech dílů včetně jakýchkoli kabelů či konektorů.
- Ze záruky se výslovně vyjímají spotřební díly o omezené životnosti podléhající běžnému opotřebení, jako je ochrana mikrofonu proti větru, náušníky, dekorativní prvky, baterie a jiné příslušenství.
- Společnost Jabra (GN Netcom) není odpovědná za žádné náhodné ani následné škody vyplývající z používání nebo nesprávného používání jakéhokoli produktu Jabra (GN Netcom).
- Tato záruka vám poskytuje specifická práva a můžete mít další práva, která se mohou lišit podle jednotlivých regionů.
- Není-li uvedeno jinak v návodu k použití, nesmí se uživatel za žádných okolností pokoušet o provádění servisu, úprav nebo oprav této jednotky bez ohledu na to, zda je v záruce či nikoli. Na veškeré takové práce musí být vrácena prodejci, výrobci nebo autorizované servisní společnosti.
- Jabra (GN Netcom) nepřebírá žádnou odpovědnost za jakoukoli ztrátu či škodu vzniklou při zásilkové přepravě. Jakékoli opravy na produktech Jabra (GN Netcom) prováděné neautorizovanou třetí stranou budou mít za následek neplatnost záruky.

12. Certifikace a schválení bezpečnosti

CE

Tento výrobek je označen značkou CE v souladu s ustanoveními Směrnice R & TTE (99/5/EC).

Tímto GN Netcom prohlašuje, že tento výrobek je v souladu s podstatnými požadavky a dalšími příslušnými ustanoveními Směrnice 1999/5/EC.

Další informace můžete nalézt na adrese: <http://www.jabra.com>

Tento přístroj je určen k použití v rámci EU v zemích: Rakousko, Belgie, Kypr, Česká republika, Dánsko, Estonsko, Finsko, Francie, Německo, Řecko, Maďarsko, Irsko, Itálie, Lotyšsko, Litva, Lucembursko, Malta, Polsko, Portugalsko, Slovensko, Slovinsko, Španělsko, Švédsko, Holandsko, Spojené království, v rámci zemí EFTA: Island, Norsko a Švýcarsko

Bluetooth

Slovní značka a loga *Bluetooth*[®] jsou vlastnictvím firmy Bluetooth SIG, Inc. a jakékoliv použití těchto značek společností GN Netcom je umožněno na základě licence. Jiné ochranné známky a obchodní názvy patří příslušným vlastníkům.

13. Slovník

- 1 Bluetooth** je rádiová technologie vyvinutá pro spojení přístrojů, jako jsou mobilní telefony a náhlavní soupravy, bez nutnosti propojení vodičí na krátkou vzdálenost přibližně 10 metrů (přibližně 30 stop). Další informace získáte na adrese www.bluetooth.com
- 2 Profily Bluetooth** jsou různé způsoby, jejichž prostřednictvím komunikují přístroje Bluetooth s jinými přístroji. Telefony Bluetooth podporují buď profil náhlavní soupravy, nebo profil hands-free a nebo oba profily. Kvůli podpoře některého specifického profilu musí výrobce telefonu implementovat některé povinné rysy do softwaru telefonu. Aby bylo možné streamovat stereo hudbu, měl by váš telefon také podporovat audio profil pro streamování (A2DP). Pro funkce dálkového ovládnání by měl váš telefon podporovat profil AVRCP.
- 3 Párování** vytvoří unikátní a zašifrované komunikační spojení mezi dvěma zařízeními vybavenými technologií Bluetooth a umožní jim komunikovat navzájem mezi sebou. Zařízení Bluetooth nebudou funkční v případě, že spolu nebyly spárovány.
- 4 Heslo nebo PIN** je tajný kód, který musí být zadán do telefonu v případě, že jej chcete spárovat s náhlavní soupravou Jabra BT320s. Telefon i Jabra BT320s se navzájem rozpoznají a automaticky budou spolupracovat.
- 5 Pohotovostní režim** je takový, při kterém náhlavní souprava Jabra BT320s pasivně vyčkává na volání. Jakmile „ukončíte“ hovor z vašeho mobilního telefonu, náhlavní souprava se přepne do pohotovostního režimu.



Výrobek likvidujte v souladu s místními normami a předpisy.
www.jabra.com/weee

Magyar

Köszönjük!	56
A Jabra BT320s adatai	57
Az új headset funkciói:	58
ELSŐ LÉPÉSEK	58
1. A mikrofonos fejhallgató feltöltése	59
2. A Jabra BT320s bekapcsolása	59
3. Csatlakoztatás telefonhoz vagy másik eszközhöz	59
4. A Jabra BT320s viselése	60
5. Tudnivalók	60
6. A Jabra fejhallgató cseréje	62
7. A fények jelentése	62
8. Hibakeresés és GY.I.K.	62
9. További segítségre van szüksége?	63
10. A headset karbantartása	63
11. Jótállás	64
12. Tanúsítvány és biztonsági jóváhagyások	65
13. Szószedet	65

RU Köszönjük!

PL Köszönjük, hogy a Jabra BT320s Bluetooth sztereo headset vásárlása mellett döntött. Reméljük, örömet leli majd benne! A kezelési kézikönyv segít a kezdeti lépéseknél és abban, hogy maximálisan kihasználhassa a sztereo headsetet.

CZ **Bizonyos országokban nem engedélyezett ezt a headsetet nem szabad úgy használni, hogy az mindkét fület eltakarja.**



HU **! Ne feledje:**
Mindig vezessen biztonságosan, kerülje a figyelemelterelő körülményeket és tartsa be a helyi előírásokat!

Óvja hallását!

FIGYELMEZTETÉS: Maradandó halláskárosodást okozhat, ha a fejhallgatót nagy hangerővel hallgatja. Ha zúgó hangot hall, csökkentse a hangerőt, vagy ne használja tovább a fejhallgatót. Ha folyamatosan nagy hangerővel használja, füléi hozzászokhatnak a zajszinthez, ami maradandó halláskárosodást okozhat. Tartsa a hangerőt biztonságos szinten. A fejhallgató használata gépkocsi, motorkerékpár, vízi jármű vagy kerékpár vezetése közben veszélyes és egyes országokban törvénybe ütközik. Nézzzen utána a helyi jogszabályoknak. Ha teljes figyelmet igénylő tevékenységbe kezd, legyen elővigyázatos a fejhallgató használatakor. Amikor ilyen tevékenységbe fog, vegye le a fejhallgatót a füléről, vagy kapcsolja ki azt, hogy semmi se vonja el figyelmét és így elkerülhesse a balesetet vagy sérülést.

Ha másik fejhallgatót használ, nem a mellékelt Jabra modellt, akkor vegye figyelembe, hogy az esetleg eltérő impedancia és érzékenység miatt csökkenhet vagy növekedhet a maximálisan elérhető hangerő. Emiatt legyen óvatos, ha nem az eredeti Jabra fejhallgatót használja, hanem egy másikat.

A Jabra BT320s adatai

1. Fejhallgató csatlakozó (leveghető)
2. Ruhakapocs tartózsínorrál
3. Mikrofon
4. Töltőaljzat
5. Lejatszás/Szünet/ Stop gomb 
6. Sztereo fejhallgató (cserélhető)
7. Fejhallgató aljzat (3,5 mm-es csatlakozó dugó)
8. Hívásfogadás/befejezés gomb
9. Fényjelző (LED)
10. Hangerő fel (+) Hangerő le (-)
11. Következő szám 
12. Előző szám 

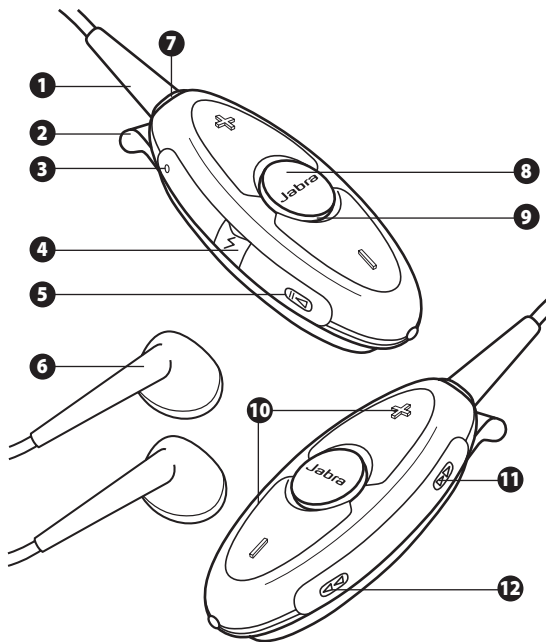

Az új headset funkciói:

A Jabra BT320s-el Bluetooth-os mobiltelefonján, vagy zenelejátszón keresztül, hallgathat sztereo zenét, ugyanakkor egyetlen hívás sem fogja elkerülni figyelmét.

A Jabra BT320s a következő funkciókkal rendelkezik, ha Bluetooth headsetként használja:

- Max. 8 eszközhöz csatlakoztatható
- hívásfogadás
- hívás befejezés
- Hívás elutasítás*
- hangfelismeréses tárcsázás*
- utolsó tárcsázott szám hívása*
- Hívásárakoztatás*
- Hívástartás*

* telefonfüggő

Műszaki adatok:

- Nyolcórányi beszélgetési vagy 160 órányi készenléti idő.
- Váltóáramú tápegységről táplálható újratölthető akkumulátor.
- Kevesebb, mint 40 g súly (1 2/5 oz) az eredeti Jabra fejhallgatóval együtt.
- Működési távolság: akár 10 m
- Támogatja a továbbfejlesztett audio (A2DP), távirányító (AVRCP), valamint kéz nélkül működtethető és headset Bluetooth profilok használatát.
- Bluetooth specifikáció 1.2 *(lásd a szójegyzéket a 65. oldalon)*
- IP22 kompatibilis (a Jabra BT320s rövid idejű esőben is működőképes marad)

Ne feledje, hogy bár a BT320s ellenáll kisebb eső hatásának, de nem vízálló, ezért nem szabad víz alá meríteni. Ha az eszköz nedvesség éri, teljesen vízmentesre kell törölni azt az esetleges meghibásodások elkerülése érdekében.

ELSŐ LÉPÉSEK

A Jabra BT320s nagyon könnyen kezelhető. Megnyomásuk időtartamától függően a gombokkal különböző funkciók hajthatók végre.

Teendő:	Nyomvatartás ideje
Érintse meg:	Röviden nyomja le
Nyomja le	kb. 1 másodpercig
Nyomja le és tartsa lenyomva	kb. 5 másodpercig

1. A mikrofonos fejhallgató feltöltése

Használat előtt a Jabra BT320s akkumulátorát legalább 2 óráig kell tölteni. Kizárólag a dobozban mellékelt töltőt használja – ne használja más eszközök töltőit, mert azok károsíthatják a Jabra BT320s eszközt.

Csatlakoztassa a BT320s készüléket a 2. ábrának megfelelően a váltóáramú hálózatba kötött töltőhöz.

Amikor a jelzőlámpa (LED) folyamatosan pirosan világít, a készülék feltöltődik. Amikor a lámpa zöldre vált, a headset teljesen fel van töltve.

2. A Jabra BT320s bekapcsolása

- **Nyomja le** a „fogadás/vége” gombot és tartva benyomva, amíg a zöld fény hosszan felvillan, és a fülhallgatókészlet bekapcsol. Amennyiben a fülhallgatókészlet nem párosított eszközzel (lásd 3. rész), a fülhallgatókészlet jelzőfénye 5 másodpercenként villog. Amennyiben a fülhallgatókészlet eszközhöz kapcsolódik, a fejhallgatókészlet kék jelzőfénye 5 másodpercenként villog.

- **Nyomja le és tartsa lenyomva** a „fogadás/vége” gombot, amíg a zöld fény hosszan villog, és a fülhallgatókészlet kikapcsol.

3. Csatlakoztatás telefonhoz vagy másik eszközhöz

A Jabra BT320s használata előtt csatlakoztatni kell azt a mobiltelefonhoz és/vagy egy másik Bluetooth képességű eszközhöz.

1. Állítsa a headsetet csatlakoztatás üzemmódba:

- Győződjön meg arról, hogy a headset ki van kapcsolva.
- Nyomja meg és tartsa lenyomva a hívásfogadás/befejezés gombot, amíg a jelzőlámpa folyamatos kék fényre vált.

2. Állítsa a mobiltelefont vagy a másik eszközt “Keresés” üzemmódba a Jabra BT320s megkereséséhez.

Kövesse a telefon kezelési útmutatóját. Ehhez általában be kell lépni a telefon „Beállítás”, „Csatlakozás” vagy „Bluetooth” menüjébe, és engedélyezni kell a Bluetooth eszközök keresését és hozzáadását. **(A 4. ábrán egy tipikus mobiltelefon példája látható)**

3. A telefon megtalálja a Jabra BT320s-t.

A telefon megkérdezi, hogy szeretné-e csatlakoztatni; ezt fogadja el az „Igen”, vagy „Ok” opcióval és hagyja jóvá a jelszóval vagy a **PIN kóddal = 0000 (négy nulla)**.

 A telefon igazolja a csatlakoztatás befejezését. Sikertelen csatlakoztatás esetén ismétlje meg az 1–3. lépést.

4. A Jabra BT320s viselése

 A Jabra BT320s eszközt úgy alakították ki, hogy kényelmesen viselhető legyen az integrált rögzítőcsipessel vagy a biztonsági rögzítőzsinórral (rögzítőzsinór mellékelve). A mikrofon a készülék bal felső oldalán található (**ha a BT320s készüléket az 5A. ábra szerint nézzük**). Kérjük, vegye figyelembe ezt a készülék elhelyezésekor, hogy hangja tisztán hallható legyen. (**Lásd az 5B ábrát.**)

5. Tudnivalók

Zenehallgatás

Lejátszás (egyeg telefonoknál előbb el kell indítani a médialejátszót)
Érintse meg a Lejátszás/Szüneteltetés/Leállítás gombot 

Szüneteltetés

Érintse meg a Lejátszás/Szüneteltetés/Leállítás gombot  – a lejátszás folytatásához érintse meg újra.

Leállítás

Nyomja meg a Lejátszás/Szüneteltetés/Leállítás gombot 

Hívás fogadása zene lejátszása közben.

Érintse meg a „fogadás/vége” gombot a zene leállításához és a hívás kapcsolásához.

A hívás befejezésekor a zene újraindul*

Ugrás egy számmal előre

Érintse meg az ugrás előre  gombot – folytassa a műveletet, ha több számmal szeretne előre ugrani.

Ugrás egy számmal vissza

Érintse meg az ugrás vissza  gombot – folytassa a műveletet, ha több számmal szeretne visszaugrani.

Gyors előretekérés

Nyomja meg és tartsa lenyomva az Ugrás előre gombot 

Gyors visszatekérés

Nyomja meg és tartsa lenyomva az Ugrás vissza gombot 

Hívásfogadás

A hívás fogadásához érintse meg a Hívásfogadás/befejezés gombot a headseten, amikor a telefon csörög.

Hívás befejezés

Érintse meg a hívásfogadás/befejezés gombot egy folyamatban lévő hívás befejezéséhez.

Hívás elutasítás*

Nyomja meg a hívásfogadás/befejezés gombot a telefon csörgésekor egy bejövő hívás elutasításához. A telefon beállításaitól függően a hívó fél az Ön hangpostáját, vagy a foglalt jelet fogja hallani.

Hívás kezdeményezés*

Amikor Ön hívást kezdeményez a saját telefonjáról, és a headset csatlakoztatva van, a hívás automatikusan továbbítódik a headsetre (a telefon beállításaitól függően).

Tárcsázás hanggal*

Érintse meg a hívásfogadás/befejezés gombot és mondja ki a nevet. Az optimális működés érdekében a headset viseléskor felvétellel rögzítse a hangtárcsázási jelet. Erről a funkcióról további információkat a telefon használati utasításában talál.

Az utóljára tárcsázott szám újrAhívása*

Nyomja meg a hívásfogadás/befejezés gombot

Hívás várakoztatása és tartása*

Ez a funkció lehetővé teszi, hogy tartson egy folyamatban levő hívást, és ezáltal fogadhasson egy bejövő hívást.

- Nyomja meg egyszer a hívásfogadás/befejezés gombot a folyamatban levő hívás tartásához és a bejövő hívás fogadásához.
- Nyomja meg a hívásfogadás/befejezés gombot, ha át akar kapcsolni a két hívás között.
- Érintse meg a hívásfogadás/befejezés gombot a folyamatban lévő beszélgetés befejezéséhez.

A hangerő beállítása

Nyomja meg a hangerő fel (+) vagy a hangerő le (-) gombot a hangerő szabályozásához. (**Lásd az 1. ábrát**)

Jelzőfények kikapcsolása (LED)

A jelzőfényeket be- és kikapcsolhatja, ha egyszerre nyomja meg a Lejátszás/Szüneteltetés/Leállítás  és Visszaugrás  gombot.

Mikrofon elnémítása aktív hívás közben

Nyomja le egyidejűleg a hangerő + és – gombjait, hogy a mikrofon némításához vagy a némítás feloldásához a beszélgetés alatt.

* Eszközfüggő

6. A Jabra fejhallgató cseréje

Ha ki akarja cserélni a termékhez kapott Jabra fejhallgatót saját, kedvenc készülékére, egyszerűen csatlakoztassa a saját fejhallgatójának csatlakozódugóját a Jabra BT320s készülék fejhallgató aljzatához. Ha másik headsetet használ, nem a mellékelt Jabra modellt, akkor vegye figyelembe, hogy az esetleg eltérő impedancia és érzékenység miatt csökkenhet vagy növekedhet a maximálisan elérhető hangerő. Az optimális működéshez 16 ohmos impedanciájú készülék használata ajánlott. Legyen óvatos, ha nem az eredeti Jabra fejhallgatót használja, hanem egy másikat.

7. A fények jelentése

A látható fényjelzések	A jelzőfények jelentése
Zöld villogó jelzőfény	Villogás 5 másodpercenként: Bekapcsolva, de nincs telefonhoz csatlakoztatva
Kék villogó jelzőfény	Villanás 3 másodpercenként: Aktív hívás/beszélgetés
Kék villogó jelzőfény	Villogás 5 másodpercenként: Telefonhoz csatlakoztatva
Különböző színű villogó jelzőfények	Villanás másodpercenként: Bejövő hívás
Bíborszínű villogó jelzőfény	Villanás 3 másodpercenként: Zene sugárzása
Piros villogó jelzőfény	Az akkumulátor hamarosan lemerül
Folyamatos piros jelzőfény	Töltés
Folyamatos zöld jelzőfény	Teljesen feltöltve
Folyamatos kék jelzőfény	Párosítás módban – lásd 3. rész

8. Hibakeresés és GY.I.K.

Recsegő hang hallatszík.

A Bluetooth rádiótechnológián alapszík, ami azt jelenti, hogy érzékeny arra, ha van valami a headset és a csatlakoztatott eszköz között. A fülhallgatókészletet és a vezeték nélküli csatlakozó eszközt egymástól akár 10 méteres távolságra is működetheti, ha a jel útját nem zavarják nagyobb tárgyak (falak stb.).

Nem hallható a telefonhívás a headsetben.

- Növelje a hangerőt a BT320s-en.
- Győződjön meg arról, hogy a headset csatlakoztatva van az ön telefonjához.
- A telefon menüjében vagy a hívásfogadás/befejezés gomb megnyomásával ellenőrizze, hogy a telefon csatlakozik-e a Jabra 320s headsethez.

Csatlakoztatási problémák jelentkeznek.

Lehet, hogy kitérte a csatlakoztatást a mobiltelefonból – kövesse a csatlakoztatási utasításokat a 3. szakaszban.

Nem használhatók a híváselutasítás, hívástartás, újratárcsázás és hangtárcsázás funkciók.

Ezek a jellemzők a telefonfüggők; a részletekről a telefon kézikönyvében olvashat.

Nem hallható a zene a headsetben.

- Növelje a hangerőt a készüléken.
- Ellenőrizze, hogy a headset csatlakoztatva van-e a Bluetooth eszközhöz.
- Ellenőrizze, hogy a Jabra BT320s fel van-e töltve.

Problémák jelentkeznek egy másik eszköztől (PC, MP-3 lejátszó, stb.) történő sztereó lejátszások.

A csatlakoztatni kívánt eszköznek támogatnia kell a Bluetooth 1.1 vagy 1.2 rendszereket valamint az Advanced Audio Distribution Profile (A2DP – Fejlett audioszórás profil) rendszert. Ellenkező esetben a készülék nem fog működni. Kérjük, tekintse át a használni kívánt eszköz felhasználói kézikönyvét, hogy megtudja, hogyan csatlakoztassa azt a Bluetooth sztereó fülhallgatóhoz.

Hallom a sztereó lejátszást, de a zeneszabályozó gombok nem működnek.

Ahhoz, hogy a zeneszabályozó gombok működjenek, a csatlakoztatott készüléknek támogatnia kell a Bluetooth távvezérlési profilt (AVRCP). Tekintse át az eszköz felhasználói kézikönyvét

A jelzőfények (LED) nem működnek:

A jelzőfényeket be- és kikapcsolhatja, ha egyszerre nyomja meg a Lejátszás/ Szüneteltetés/Leállítás és Visszaugrás gombot.

Telefonbeszélgetés közben a másik fél nem hall engem:

Telefonbeszélgetés közben, a mikrofon elnémításához vagy az elnémítás feloldásához nyomja meg egyszerre a + és – gombokat.

9. További segítségre van szüksége?

A Jabra on-line ügyfélszolgálat a www.jabra.com címen elérhető, illetve a doboz belső felén olvashatók az Ön országában elérhető támogatási részletek.

10. A headset karbantartása

- A Jabra BT320s headsetet mindig kikapcsolt állapotban, biztonságos helyen tárolja.

- Ne tárolja extrém hőmérsékleten (45°C/113°F fölött – beleértve a közvetlen tűző napot is – vagy -10°C/14°F alatt); ez ugyanis megrövidítheti az akkumulátor élettartamát, és befolyásolhatja a működését is. A magas hőmérséklet a teljesítményt is ronthatja.
- Ne tegye ki a Jabra BT320s-at közvetlen esővíznek vagy más folyadék hatásának.

11. Jótállás

A Jabra (GN Netcom) az eredeti vásárlás dátumából számított két évig garانتálja, hogy a termék mentes az anyag- és gyártási hibáktól. A jótállás feltételei és a jótállás alatti felelősségeink a következők:

- A jótállás az eredeti vásárlóra korlátozódik.
- A jótállás érvényesítéséhez szükség van a nyugta másolatára vagy a vásárlás más bizonyítékára.
- A jótállás érvénytelen, ha eltávolítják a sorozatszámot, a dátumkód címkét vagy a termékcímkét, illetve ha a terméket megrongálják, helytelenül helyezik üzembe, továbbá ha illetéktelen harmadik személyes az módosítja, vagy javítja.
- A Jabra (GN Netcom) termékekszavatossága a cég saját megítélése szerint a javításra vagy a termék cseréjére korlátozódik.
- A Jabra (GN Netcom) termékeire vonatkozó bármilyen beleértett jótállás a vásárlás összes alkatrészén feltüntetett dátumától számított egy évre korlátozódik, beleértve a kábeleket és csatlakozókat is.
- A jótállás semmiképpen nem vonatkozik a normál kopásnak kitétt, korlátozott élettartamú fogyóeszközökre, például a mikrofon védőfalakra, fajhallgató párnákra, dekoratív felületi kiképzésekre, elemekre és más tartozékokra.
- A Jabra (GN Netcom) nem felelős a Jabra (GN Netcom) termékek használatból vagy helytelen használatából eredő, véletlen vagy következményes károkért.
- Ez a jótállás meghatározott jogokkal ruházza fel Önt; ezen kívül Önnek lehetnek más - az egyes területeken eltérő - jogai is.
- Hacsak a felhasználói kézikönyvben más utasítás nem szerepel, a felhasználó semmiképpen nem kísérheti meg a készülék szervizelését, beállítását vagy javítását, sem a jótállás keretében, sem azon kívül. A terméket vissza kell küldeni a beszerzés helyére, a gyárba vagy az ilyen tevékenységre szokosodott márkaszervizbe.

- A Jabra (GN Netcom) semmilyen felelősséget nem vállal a szállítás során keletkezett veszteségekért vagy károkkért. A (GN Netcom) termékek bármilyen kívülálló fél által végzett illetéktelen javítása érvénytelenít mindenfajta jótállást.

12. Tanúsítvány és biztonsági jóváhagyások

CE

A terméken CE jelölés látható, az R & TTE irányelvek (99/5/EK) előírásainak megfelelően.

A GN Netcom ezennel kijelenti, hogy a termék teljes mértékben megfelel az 1999/5/EK irányelv legfontosabb követelményeinek és más vonatkozó előírásainak.

További tájékoztatáskért látogasson el a <http://www.jabra.com> honlapra.

A terméket a következő EU országokban történő felhasználásra szánták: Ausztria, Belgium, Ciprus, Cseh Köztársaság, Dánia, Egyesült Királyság, Észtország, Finnország, Franciaország, Görögország, Hollandia, Írország, Lettország, Litvánia, Luxemburg, Lengyelország, Magyarország, Málta, Németország, Olaszország, Portugália, Spanyolország, Svédország, Szlovákia, Szlovénia, valamint az EFTA (Európai Szabadkereskedelmi Társulás) országain belül Izlandon, Norvégiában és Svájcban.

Bluetooth

A *Bluetooth*® jelölés és logók a Bluetooth SIG, Inc. tulajdonát képezik; a GN Netcom engedélyvel használja ezeket a jelöléseket. Más védjegyek és kereskedelmi elnevezések megfelelő tulajdonosaikat illetik meg.

13. Szószedet

- 1 Bluetooth:** rádiótechnológia, amely segítségével kis hatótávolságon belül (kb. 10 méter) vezeték nélküli kapcsolat létesíthető olyan eszközök között, mint mobiltelefonok és headsetek. További információ: www.bluetooth.com
- 2 Bluetooth profilok:** a Bluetooth eszközök különböző kommunikációs módszerei. A Bluetooth technológiát támogató mobiltelefonok vagy a headset profil, vagy a hands-free profil, vagy mindkettőt támogatják. Egy adott profil támogatásához a telefon gyártójának bizonyos kötelező szoftverelemeket kell beépítenie a készülékbe. A sztereo zene továbbításához az Ön telefonjának támogatnia kell az audio-továbbítási (A2DP) profil. A távirányítási lehetőséghez az Ön telefonjának támogatnia kell az AVRCP profil.

- 3 Társítás:** a különböző Bluetooth eszközök között teremt egyedi, titkosított kapcsolatot, és lehetővé teszi, hogy azok egymással kommunikáljanak. A Bluetooth eszközök társítás nélkül nem működnek.
- 4 Jelszó vagy PIN:** az a kód, amit a mobiltelefonunkba kell beírunk ahhoz, társíthassuk a Jabra BT320s headsettel. Ennek hatására felismeri egymást a mobiltelefon és a Jabra BT320s, és automatikusan megkezdik az együttműködést.
- 5 Készenléti állapot:** amikor a Jabra BT320s passzívan várakozik telefonhívásra. Amikor „leteszi” a mobiltelefonját, a headset készenléti állapotra vált.

Română

Vă mulțumim	68
Despre casca Jabra BT320s.....	69
Cum se întrebuițează casca dvs.:	70
NOȚIUNI DE BAZĂ	71
1. Încărcarea căștii	71
2. Pornirea căștii Jabra BT320s	71
3. Împerecherea cu un telefon sau cu un alt dispozitiv	71
4. Modul de purtare a căștii Jabra BT320s.....	72
5. Cum se.....	72
6. Schimbarea căștilor Jabra	74
7. Semnificația LED-urilor	74
8. Depanare și întrebări frecvente	75
9. Aveți nevoie de ajutor suplimentar?.....	76
10. Întreținerea căștii.....	76
11. Garanție	76
12. Certificare și aprobări de siguranță.....	77
13. Glosar.....	77



A termék a helyi szabványoknak és rendeleteknek megfelelő hulladékgyűjtőben ártalmatlanítsa. www.jabra.com/weee

Vă mulțumim

Vă mulțumim că ați achiziționat casca stereo Bluetooth Jabra BT320s. Sperăm ca produsul nostru să vă satisfacă! Manualul de utilizare vă oferă noțiunile de bază și vă ajută să exploatați la maxim caracteristicile căștii dvs. nou achiziționate.

Folosirea acestei căști pe ambele urechi în timpul condusului poate fi interzisă în unele țări.

! Nu uitați:

Conduceți întotdeauna cu atenție, nu vă distrageți atenția și respectați regulile de circulație.

Protejați-vă auzul!

ATENȚIE: Folosirea căștilor la volum ridicat poate provoca pierderea permanentă a capacității auditive. Dacă simțiți un țuit în urechi, reduceți volumul sau renunțați la folosirea căștilor. Prin folosirea continuă a căștilor cu volum ridicat, urechile dvs. se pot obișnui cu nivelul sonor, ceea ce poate provoca daune permanente auzului dvs. Mențineți volumul la un nivel potrivit și nedăunător. Folosirea căștilor în timpul conducerii sau operării unui vehicul motor, a unei motociclete, îmbarcații sau biciclete poate fi dăunătoare și este ilegală în unele țări. Verificați dispozițiile legale din țara dvs. în acest sens. Aveți grijă la folosirea căștilor când sunteți implicat într-o acțiune care necesită atenția dvs. completă. Când sunteți antrenat într-o astfel de activitate, înlăturarea difuzoarelor de la urechi sau dezactivarea căștilor va împiedica distragerea atenției dvs., evitând astfel vreun accident sau rănire.

Dacă folosiți un set de căști diferit față de modelul Jabra furnizat, vă rugăm să rețineți că diferențele de impedanță și sensibilitate pot limita sau mări nivelul puterii volumului maxim. De aceea, aveți o deosebită precauție la folosirea altor căști față de cele ale modelului Jabra original.

Despre casca Jabra BT320s

1. Conector cască (detașabil)
2. Clemă de fixare cu ochi de prindere pentru cordon
3. Microfon
4. Conector pentru încărcare
5. Buton Redare/Pauză/Oprire (⏮)
6. Căști stereo (substituibile)
7. Leșire cască (3,5 mm jack)
8. Buton Răspuns/Terminare
9. Indicator luminos (LED)
10. Mărire volum (+), scădere volum (-)
11. Melodia următoare (▶▶)
12. Melodia precedentă (◀◀)

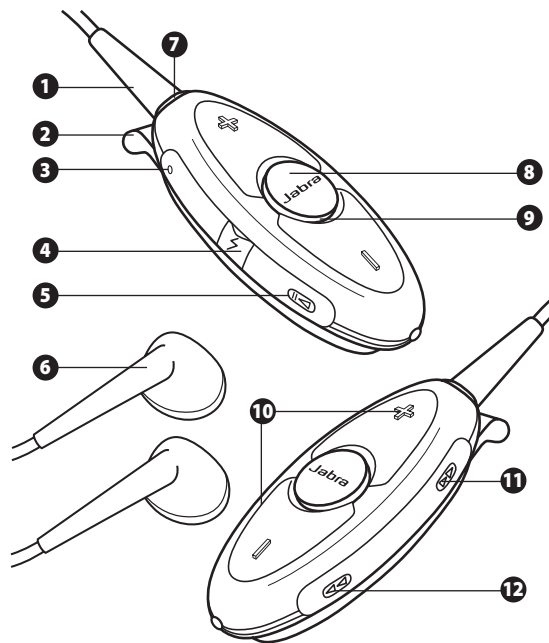

Cum se întrebuițtează casca dvs.:

Jabra BT320s vă permite ascultarea stereo a muzicii prin intermediul telefonului dumneavoastră mobil sau a music player-ului care are activată funcția Bluetooth pentru a fi siguri că nu pierdeți niciun apel.

Când acționează ca dispozitiv Bluetooth, casca Jabra BT320s are următoarele funcții:

- Împerechere cu până la 8 dispozitive
- Preluare de apeluri
- Terminare a apelurilor
- Respingere a apelurilor*
- Apelare vocală*
- Reapelare a ultimului număr*
- Apel în așteptare*
- Trecere a unui apel în așteptare*

* Dacă telefonul o permite

Specificații:

- Durată de convorbire max. 6 ore/ durată standby max. 160 de ore
- Baterie reîncărcabilă cu opțiune de încărcare de la o sursă de curent alternativ
- Greutate max. 40 grame (1 2/5 oz) inclusiv căștile Jabra originale
- Rază de acoperire de până la 10 metri (aprox. 33 picioare)
- Suport Advanced Audio (A2DP), Remote Control (AVRCP), precum și profiluri Bluetooth pentru cască și hands-free
- Specificație Bluetooth 1.2 (**vezi glosar, pagina 77**)
- Rezistență la apă conform IP22 (Jabra BT320s rezistă la o ușoară ploaie scurtă)

Rețineți că casca Jabra BT320s poate rezista la o ușoară ploaie scurtă dar nu este rezistentă la apă și nu poate fi scufundată. Dacă dispozitivul dvs. intră în contact cu apa, acesta trebuie să fie șters bine de apă pentru a-l putea proteja de eventuale deteriorări.

NOȚIUNI DE BAZĂ

Casca Jabra BT320s este ușor de utilizat. Prin butoane se pot accesa diferite funcții, în funcție de durata de apăsare a acestora:

Instrucțiune:	Durata de apăsare:
Apăsare ușoară	Apăsare ușoară
Apăsare	Aprox. 1 secundă
Apăsare și menținere	Aprox. 5 secunde

1. Încărcarea căștii

Asigurați-vă că ați încărcat complet casca Jabra BT320s înainte de a o utiliza. Utilizați doar încărcătorul furnizat împreună cu pachetul – nu utilizați încărcătoare ale oricăror alte dispozitive, deoarece acestea ar putea deteriora dispozitivul dumneavoastră Jabra BT320s.

Conectați adaptorul așa cum este indicat în fig. 2 la o sursă de curent alternativ pentru a încărca de la o priză de alimentare.

Când indicatorul luminos (LED) este aprins roșu continuu, adaptorul dvs. se încarcă. Când indicatorul luminos devine verde, casca este încărcată complet.

2. Pornirea căștii Jabra BT320s

- **Apăsați** butonul Answer/End până veți vedea o lumina verde, prelungă, care indică faptul că puteți porni căștile. În cazul în care căștile nu sunt asociate cu un dispozitiv (vezi secțiunea 3), căștile se vor aprinde intermitent cu o lumină verde la fiecare 5 secunde. În cazul în care căștile sunt conectate la un dispozitiv, căștile vor lumina intermitent cu o lumină albastră la fiecare 5 secunde.
- **Apăsați și mențineți** butonul Answer/End până veți vedea o lumină roșie, prelungă, care indică faptul că puteți opri dispozitivul.

3. Împerecherea cu un telefon sau cu un alt dispozitiv

Înainte de a folosi casca Jabra BT320s, aceasta trebuie să fie împerecheată cu un telefon mobil sau cu un alt dispozitiv Bluetooth.

1. Puneți casca în modul pereche:

- Asigurați-vă că casca este oprită.
- Apăsați și mențineți apăsat butonul Răspuns/Terminare până când indicatorul luminos (LED) este albastru continuu.

2. Setează telefonul dvs. mobil sau alt dispozitiv să „descopere” casca Jabra BT320s
Urmați ghidul de instrucțiuni al telefonului. Acest lucru implică accesarea meniului „instalare”, „conectare” sau „Bluetooth” din telefonul dvs. și selecționarea opțiunii de descoperire sau de adăugare a unui dispozitiv Bluetooth. **(Consultați exemplul pentru un telefon mobil obișnuit în fig. 4)**

3. Telefonul dvs. va găsi casca Jabra BT320s
Telefonul vă va solicita confirmarea pentru împerecherea cu casca; acceptați prin „da” sau „OK” și confirmați cu parola sau codul **PIN = 0000 (4 zerouri)**.

Telefonul vă va confirma finalizarea împerecherii. Dacă împerecherea nu reușește, repetați pașii 1 – 3.

4. Modul de purtare a căștii Jabra BT320s

Jabra BT320s este proiectat pentru a fi purtat în mod confortabil, utilizând agrafa pentru prindere de îmbrăcăminte sau o bentiță (bentița inclusă). Microfonul este integrat în partea stângă superioară a dispozitivului **(când se privește casca Jabra BT320s așa cum este prezentată în figura 5 A)**. Vă rugăm să luați acest lucru în considerare când veți poziționa dispozitivul pentru a asigura o bună recepție a vocii dvs. **(Consultați fig. 5 B)**

5. Cum se....

Ascultă muzică

Pentru a porni Redarea (unele telefoane vă pot solicita înainte activarea unui player media)

Apăsăți ușor butonul Play/Pause/Stop 

Pentru a trece în Pauză

Apăsăți ușor butonul Play/Pause/Stop  – apăsați din nou pentru a relua redarea

Pentru a Opri

Apăsăți butonul Play/Pause/Stop 

Răspunde la un apel când se ascultă muzică

Apăsăți ușor butonul Answer/End, iar muzica se va opri și va fi contactată convorbirea.

La terminarea convorbirii, muzica se va relua*

Sare la melodia următoare

Apăsăți scurt butonul Sărire Înainte  – continuați apăsarea repetată pentru a sări peste mai multe melodii înainte

Sare la melodia anterioară

Apăsăți scurt butonul Sărire Înapoi  – continuați apăsarea repetată pentru a sări peste mai multe melodii înapoi

Derulează înainte

Apăsăți și mențineți apăsat butonul Sărire Înainte 

Derulează înapoi

Apăsăți și mențineți apăsat butonul Sărire Înapoi 

Prea un apel

Apăsăți scurt butonul Răspuns/Terminare de pe cască pentru a prelua un apel când sună telefonul.

Termină un apel

Apăsăți scurt butonul Răspuns/Terminare pentru a încheia un apel activ.

Respinge un apel*

Apăsăți butonul Răspuns/Terminare când sună telefonul pentru a respinge o intrare de apel. În funcție de setările telefonului dvs., persoana care v-a apelat poate fi redirecționată către mesageria vocală sau poate auzi tonul de ocupat.

Efectuează un apel*

Când efectuați un apel de la telefonul mobil, (în funcție de setările telefonului) acesta va fi transferat automat la cască în momentul conectării.

Activează apelarea vocală*

Apăsăți scurt pe Răspuns/ Terminare și roștiți numele persoanei de apelat. Pentru rezultate optime înregistrați eticheta vocală la folosirea căștii. Consultați manualul de utilizare al telefonului dvs. pentru a obține informații suplimentare despre această caracteristică.

Reapelează ultimul număr*

Apăsăți butonul Răspuns/Terminare.

Trec apelurile în așteptare*

Această opțiune vă permite trecerea unui apel în așteptare în timpul conversației pentru a prelua un nou apel.

- **Apăsăți** o dată butonul Răspuns/Terminare pentru a trece apelul activ în așteptare și a prelua noul apel
- **Apăsăți butonul** Răspuns/Terminare pentru a comuta între două apeluri.
- Apăsăți scurt butonul Răspuns/Terminare pentru a încheia apelul activ.

Reglează sonorul și volumul

Apăsați unul dintre butoanele pentru mărirea sau scăderea volumului (+ sau -) pentru a regla volumul (**consultați fig. 1**).

Opriți luminile indicatoare (LED)

Simultan, apăsați butonul Play/Pause/Stop (⏮) și butonul Skip Back (⏪) pentru a aprinde sau stinge luminile indicatoare.

Opriți sonorul microfonului în timpul unei convorbiri telefonice

Apăsați simultan butonul pentru volum + sau - pentru a dezactiva/activa microfonul în timpul unei convorbiri telefonice.

* În funcție de dispozitiv

6. Schimbarea căștilor Jabra

Pentru a schimba căștile Jabra din dotare cu setul de căști preferat, conectați jack-ul căștii la ieșirea căștii Jabra BT320s.

Dacă folosiți un set de căști diferit față de modelul Jabra furnizat, vă rugăm să rețineți că diferențele de impedanță și sensibilitate pot limita sau mări nivelul puterii volumului maxim. Pentru un rezultat optim se recomandă un nivel de impedanță de 16 Ohm. Totuși, aveți o deosebită precauție la folosirea altor căști față de cele ale modelului Jabra original.

7. Semnificația LED-urilor

Ce vedeți	Ce înseamnă aceasta
Lumină verde intermitentă	Iluminare intermitentă la fiecare 5 secunde: Pornit, dar nu asociat unui telefon
Lumină albastră intermitentă	Luminează intermitent la fiecare 3 secunde: Convorbire activă
Lumină albastră intermitentă	Iluminare intermitentă la fiecare 5 secunde: Asociat unui telefon
Lumini intermitente de diverse culori	Luminează intermitent la fiecare secundă: Primire apel
Lumină purpurie intermitentă	Luminează intermitent la fiecare 3 secunde: Transmisie continuă muzică
Lumină roșie intermitentă	Bateria se descarcă
Lumină roșie solidă	Încărcare
Lumină verde solidă	Complet încărcat
Lumină albastră solidă	În modul asociere – vezi secțiunea 3

8. Depanare și întrebări frecvente

Aud sunete de fond

Bluetooth este o tehnologie radio care este sensibilă la obiectele dintre cască și dispozitivul cu care aceasta este conectată. Ar trebui să aveți o distanță de până la 10 metri (33 picioare) între căști și dispozitivul conectat când nu există obiecte mari între acestea (pereti etc.).

Nu pot să aud apelul telefonic în cască

- Măriți volumul căștii Jabra BT320s.
- Asigurați-vă că casca este împerecheată cu telefonul dvs.
- Asigurați-vă că telefonul dvs. este conectat la cască în meniul acestuia sau prin scurta apăsare a butonului Răspuns/Terminare de la casca Jabra BT320s

Am probleme la împerecherea dispozitivelor

Este posibil să se fi anulat conexiunea de împerechere din telefonul dvs. mobil - urmați instrucțiunile pentru împerechere din secțiunea 3.

Nu pot utiliza funcțiile Respingere apel, Apel în așteptare, Reapelare sau Apelare vocală

Aceste caracteristici sunt dependente de caracteristicile de care dispune telefonul dvs.; vă rugăm să consultați manualul de instrucțiuni al telefonului dvs. pentru informații suplimentare.

Nu aud muzică în cască

- Măriți volumul în cască.
- Asigurați-vă că casca este împerecheată cu dispozitivul dvs. Bluetooth.
- Asigurați-vă că casca Jabra BT320s este încărcată.

Am probleme la transferarea continuă a muzicii de la dispozitivul meu muzical (telefon mobil, PC, player MP3, etc.)

Asigurați-vă că dispozitivul celălalt suportă Bluetooth 1.1 sau 1.2, inclusiv Advanced Audio Distribution Profile (A2DP). Altfel nu va funcționa. Vă rugăm să consultați manualul de utilizare al dispozitivului pe care îl utilizați pentru modul de asociere cu un set de căști Bluetooth Stereo.

Pot auzi muzica dar butoanele de control ale muzicii nu funcționează

Dispozitivul conectat trebuie să suporte profilul Bluetooth pentru controlul de la distanță, și AVRCP pentru a permite funcționarea butoanelor de control ale muzicii. Vă rugăm să consultați manualul de utilizare al dispozitivului dumneavoastră.

Luminile indicatoare (LED) nu funcționează:

Simultan, apăsați butonul Play/Pause/Stop și butonul Skip Back pentru a aprinde sau stinge luminile indicatoare.

RU **Când este activă o convorbire telefonică, apelantul nu m-a putut auzi:**

PL Apăsați simultan butoanele pentru volum + și – pentru a opri sonorul microfonului atunci când este activă o convorbire telefonică.

TU **9. Aveți nevoie de ajutor suplimentar?**

CZ Consultați capacul de pe latura posterioară pentru detalii referitoare la centrul de asistență din țara dumneavoastră.

HU **10. Întreținerea căștii**

- RO** • Păstrați întotdeauna casca oprită și protejată corespunzător.
- SK** • Nu o păstrați la temperaturi excesive (peste 45°C/113°F – inclusiv lumina directă a soarelui - sau sub -10°C /14°F). Acest lucru poate scurta durata de viață a bateriilor și poate afecta funcționarea. Temperaturile ridicate pot afecta de asemenea performanțele.
- AR** • Nu expuneți casca la ploaie sau alte lichide.

11. Garanție

Jabra (GN Netcom) garantează acest produs în ceea ce privește defectele de material și de fabricație pe o perioadă de doi ani de la data inițială a achiziționării. Condițiile acestei garanții și responsabilitățile noastre asumate prin această garanție sunt:

- Garanția este limitată la cumpărătorul inițial.
- Este necesară o copie a chitanței sau o altă dovadă a achiziției.
- Garanția este anulată dacă numărul de serie, eticheta codului de bare sau codul produsului sunt înlăturate, sau dacă produsul a fost lovit, instalat incorect, modificat sau reparat de persoane neautorizate.
- Responsabilitatea Jabra (GN Netcom) asupra produselor va fi limitată la repararea sau înlocuirea produselor, la discreția sa.
- Orice garanție implicită asupra produselor Jabra (GN Netcom) este limitată la doi ani de la data achiziționării componentelor, inclusiv cabluri și conectori.
- Limitate explicit de la garanție sunt consumabilele cu durată de viață limitată care se uzează, cum ar fi elementele de protecție ale microfonului, pernțele căștii, elementele decorative, bateriile și alte accesorii.
- Jabra (GN Netcom) nu este responsabil pentru daunele accidentale provocate de utilizarea corectă sau incorectă a produsului Jabra (GN Netcom).

- RU** • Această garanție vă oferă drepturi specifice și puteți beneficia și de alte drepturi care diferă în funcție de caz.
- PL** • Dacă nu se specifică altfel în manualul de utilizare, utilizatorul nu poate încerca să execute lucrări de service, regleze sau reparații ale acestui dispozitiv, fie că acesta se află în perioada de garanție sau nu. Pentru astfel de lucrări, dispozitivul trebuie restituit punctului de desfacere, fabricii sau unui centru de asistență autorizat.
- TU** • Jabra (GN Netcom) nu își asumă responsabilitatea pentru daune sau avari survenite la transport. Reparațiile produselor Jabra (GN Netcom) de către terți neautorizați vor anula garanția.

RU **12. Certificare și aprobări de siguranță**

CE

SK Acest produs este marcat CE în conformitate cu prevederile Directivei R & TTE (99/5/EC). Prin prezenta, GN Netcom declară că acest produs respectă cerințele esențiale și alte prevederi relevante ale Directivei 1999/5/EC.

AR Pentru informații suplimentare, consultați <http://www.jabra.com>

Acest dispozitiv este destinat utilizării în cadrul Uniunii Europene în următoarele țări: Austria, Belgia, Cipru, Republica Cehă, Danemarca, Estonia, Finlanda, Franța, Germania, Grecia, Ungaria, Irlanda, Italia, Letonia, Lituania, Luxemburg, Malta, Polonia, Portugalia, Slovacia, Slovenia, Spania, Suedia, Olanda, Marea Britanie și în cadrul EFTA în Islanda, Norvegia și Elveția.

Bluetooth

Marca și siglele *Bluetooth*® sunt deținute de Bluetooth SIG, Inc. și folosirea acestora de către GN Netcom este sub licență. Alte mărci comerciale și nume comerciale sunt ale proprietarilor respectivi.

13. Glosar

- 1 Bluetooth** este o tehnologie radio care conectează dispozitive cum ar fi telefoane mobile și căști, fără fire la distanță scurtă (aprox. 30 picioare/ 10 metri). Pentru informații suplimentare, accesați www.bluetooth.com
- 2 Profilurile Bluetooth** reprezintă diverse modalități de comunicare a dispozitivelor Bluetooth cu alte dispozitive. Telefoanele cu Bluetooth acceptă profilul pentru cască, profilul pentru hands-free sau ambele. Pentru ca un telefon să accepte un anumit profil, producătorul acestuia trebuie să implementeze în aplicația software a telefonului anumite funcții obligatorii. Pentru a putea asculta muzică stereo, telefonul dumneavoastră ar trebui să suporte audio streaming profil (A2DP). Pentru caracteristici de comandă la distanță, telefonul dumneavoastră ar trebui să suporte profilul AVRCP.

- RU **3 Împerecherea** creează o legătură unică și criptată între două dispozitive Bluetooth și le permite să comunice între ele. Dispozitivele Bluetooth nu funcționează dacă aparatele nu sunt împerecheate.
- PL
- TU **4 Parola sau PIN-ul** este un cod care se introduce în telefonul mobil pentru a-l împerechea cu casca Jabra BT320s. Prin împerechere telefonul și casca Jabra BT320s se recunosc și funcționează automat împreună.
- CZ **5 Modul Standby** este activat când dispozitivul Jabra BT320s așteaptă pasiv un apel. La „terminarea” unui apel de la telefonul mobil casca intră în modul standby.

ROSKAR

Slovensky

RUPLTUCZHUROSKAR

PodĎakovanie	80
Informácie o náhlavnej súprave Jabra BT320s	81
Funkcie náhlavnej súpravy	82
ZAČÍNAME	83
1. Nabíjanie náhlavnej súpravy	83
2. Zapnutie náhlavnej súpravy Jabra BT320s	83
3. Spárovanie s telefónom alebo s iným zariadením	83
4. Spôsobu nosenia zariadenia Jabra BT320s	84
5. Obsluha	84
6. Výmena slúchadiel k náhlavnej súprave Jabra	86
7. Význam indikátorov	86
8. Riešenie problémov a často kladené otázky	87
9. Potrebujete ďalšiu pomoc?	88
10. Starostlivosť o náhlavnú súpravu	88
11. Záruka	88
12. Certifikáty a bezpečnostné osvedčenia	89
13. Slovník pojmov	89



Casați și reciclați produsul în conformitate cu standardele și reglementările locale.
www.jabra.com/weee

Podakovanie

Ďakujeme vám za zakúpenie stereofónnej náhlavnej súpravy Jabra BT320s Bluetooth. Dúfame, že s ňou budete spokojní. Tento návod na obsluhu vám predstaví stereofónnu náhlavnú súpravu a jej funkcie.

V niektorých krajinách môže byť počas šoférovania zakázané používať túto náhlavnú súpravu s obidvomi ušami zakrytými.

! Zapamätajte si:



Vždy jazdite bezpečne, nerozptyľujte sa a dodržiavajte miestne právne predpisy.

Chráňte svoj sluch!

Varovanie: Používanie slúchadiel pri vysokej hlasitosti môže viesť k trvalej strate sluchu. Pokiaľ vám zvoní v ušiach, znížte hlasitosť alebo prestaňte používať slúchadlá. Pri stálom používaní pri vysokej hlasitosti si uši môžu zvyknúť na túto úroveň hlasitosti, čo môže viesť k trvalému poškodeniu sluchu. Hlasitosť nastavte na bezpečnú úroveň. Používanie slúchadiel počas vedenia motorového vozidla, motocykla, člna alebo bicykla môže byť nebezpečné a v niektorých krajinách je nezákonné. Prečítajte si miestne právne predpisy. Pri použití slúchadiel buďte opatrní, pokiaľ robíte veci, ktoré vyžadujú vašu plnú pozornosť. Pokiaľ robíte takéto veci, odstráňte reproduktory z uší, alebo slúchadlá vypnite, aby ste neboli rozptyľovaní, čo vás ochráni od nehody alebo zranenia.

Pokiaľ používate slúchadlá iné, než sú tie, dodávané s modelom Jabra, uvedomte si, prosím, že rozdiely v impedancii a citlivosti môžu znížiť alebo zvýšiť maximálnu úroveň výstupnej hlasitosti. Preto buďte zvlášť opatrní pri použití iných slúchadiel, než je pôvodný model Jabra.

Informácie o náhlavnej súprave Jabra BT320s

1. Konektor slúchadiel (oddeliteľných)
2. Štípec na šaty so slúčkou na zavesenie okolo krku
3. Mikrofón
4. Zásuvka na nabíjajúcu
5. Tlačidlo Play/Pause/Stop (Prehrávanie/Pauza/Stop) 
6. Stereo slúchadlá (vymeniteľné)
7. Zásuvka pre slúchadlá (jack (konektor) 3,5mm)
8. Tlačidlo prijatia/ukončenia hovoru
9. Optická indikácia (LED)
10. Zvýšenie hlasitosti (+), zníženie hlasitosti (-)
11. Ďalšia skladba 
12. Predchádzajúca skladba 

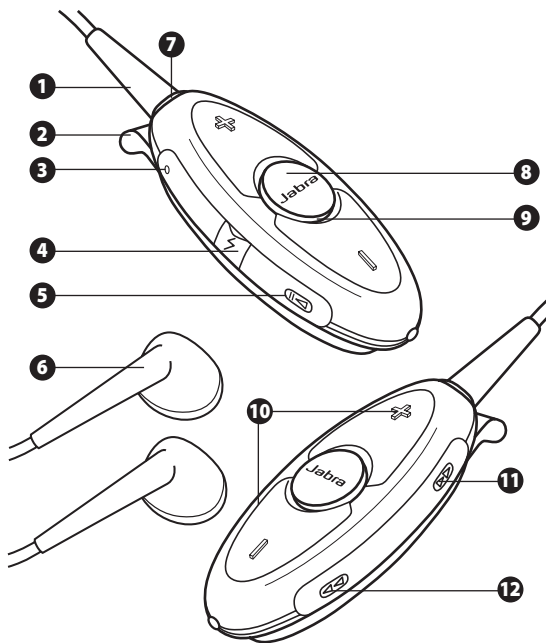

RU Funkcie náhlavnej súpravy

PL Jabra BT320s Vám umožňuje počúvať stereofónnu hudbu pomocou Vášho mobilného telefónu s rozhraním Bluetooth alebo z prehrávača hudby a pritom zaistíte, že nezmeškáte ani jeden hovor.

TU CZ Zariadenie Jabra BT320s má nasledovné funkcie, keď funguje ako náhlavná súprava Bluetooth:

- HU • Môže sa spárovať až s 8 zariadeniami
- RO • prijímanie hovorov
- SK • ukončenie hovoru
- AR • odmietnutie hovoru*
- vytáčanie hlasom*
- opätovné vytočenie čísla*
- čakajúci hovor*
- Podržanie hovoru*

* V závislosti od telefónu

Technické parametre:

- Čas hovoru až 6 hodín/čas pohotovostného režimu až 160 hodín
- Nabíjateľná batéria s možnosťou nabíjania zo sieťového adaptéra
- Váži menej než 40 gramov (1 2/5 unce) vrátane pôvodných slúchadiel Jabra
- Prevádzkový rozsah až 10 m (asi 33 stôp)
- Podporuje Pokročilé Audio (A2DP), diaľkové ovládanie (AVRCP), ako aj profily Bluetooth handsfree (bez použitia rúk) a headset (náhlavnej súpravy)
- Verzia špecifikácie Bluetooth (**pozri slovník pojmov 89**) 1.2
- Kompatibilný s IP22 (Jabra BT320s vydrží krátku dažďovú prehánku)

Všimnite si, prosím, že zariadenie Jabra BT320s vydrží krátku dažďovú prehánku, ale nie sú vodotesné a nesmiete ho ponoriť. Pokiaľ zariadenie zmokne, mali by ste ho dočista utrieť od akýchkoľvek stôp vody, ochránite ho tak pred prípadným poškodením.

ZAČÍNAME

Náhlavná súprava Jabra BT320s sa jednoducho používa. Tlačidlá majú rôzne funkcie v závislosti od toho, ako dlho ich držíte stlačené:

Pokyn:	Dĺžka stlačenia:
Krátko stlačte	Krátke stlačenie
Stlačte	Približne 1 sekunda
Stlačte a podržte	Približne 5 sekúnd

1. Nabíjanie náhlavnej súpravy

SKôr, než začnete náhlavnú súpravu Jabra BT320s používať, uistite sa, že je úplne nabitá. Používajte iba nabíjačku, ktorá je obsahom balíka – nepoužívajte nabíjačky iných zariadení, pretože tieto by mohli zariadenie Jabra BT320s poškodiť.

Pripojte adaptér podľa obr. 2 ku zdroju striedavého napätia, ak chcete nabíjať zo sieťovej zásuvky.

AK indikátor (LED) svieti neprerušovane načerveno, hudobný adaptér sa nabíja. Keď sa svetlo zmení na zelené, náhlavná súprava je plne nabitá.

2. Zapnutie náhlavnej súpravy Jabra BT320s

- Pri zapínaní náhlavnej súpravy **stlačte** tlačidlo odpovedať/ukončiť, až kým nevidíte dlhé zelené bliknutie. Ak náhlavná súprava nie je spárovaná so zariadením (pozri časť 3), bude blikať nazeleno každých 5 sekúnd. Ak je náhlavná súprava so zariadením spárovaná, bude blikať namodro každých 5 sekúnd.
- Ak chcete zariadenie vypnúť, **stlačte a podržte** tlačidlo odpovedať/ukončiť, až kým nevidíte dlhé červené bliknutie.

3. Spáročovanie s telefónom alebo s iným zariadením

Pred použitím zariadenia Jabra BT320s ho musíte spárovať s mobilným telefónom alebo s iným zariadením s rozhraním Bluetooth.

1. Prepínate náhlavnú súpravu do režimu páročovania

- Uistite sa, že náhlavná súprava je vypnutá.
- Stlačte a podržte tlačidlo prijatia/ukončenia hovoru, kým optický indikátor (LED) nesvieti neprerušovane namodro.

2. Nastavte svoj mobilný telefón s rozhraním Bluetooth alebo iné zariadenie tak, aby vyhľadal náhlavnú súpravu Jabra BT320s.

Postupujte podľa príručky k telefónu. Zvyčajne je potrebné prejsť do ponuky Nastavenie (Setup), Pripojenie (Connect) alebo Bluetooth v telefóne a vybrať možnosť na vyhľadanie (discover) alebo pridanie (add) zariadenia Bluetooth.* *(Pozri príklad z typického mobilného telefónu na obr. 4.).*

3. Telefón nájde náhlavnú súpravu Jabra BT320s

Telefón potom zobrazí otázku, či ho chcete spárovať s náhlavnou súpravou. Prijmite stlačením tlačidla Yes (Áno) alebo OK na telefóne a potvrdíte zadáním prístupového kľúča alebo **kódu PIN = 0000 (4 nuly).**

Telefón potvrdí dokončenie párovania. Ak párovanie nebolo úspešné, zopakujte kroky 1 až 3.

4. Spôsoby nosenia zariadenia Jabra BT320s

Zariadenie Jabra BT320s je skonštruované na pohodlné nosenie pomocou štipca na odev alebo šnúrky na zavesenie (šnúrka je priložená). Mikrofón je zabudovaný na zariadení vľavo hore *(keď sa na zariadenie Jabra BT320s dívame z pozície ako na obrázku 5 A)*. Uvážte, prosím, túto skutočnosť pri umiestňovaní hlavného zariadenia, aby bol váš hlas snímaný zreteľne. *(Pozri obr. 5 B)*

5. Obsluha

Počúvanie hudby

Ak chcete začať prehrávanie (Niektoré telefóny môžu vyžadovať najprv zapnúť prehrávač)

Krátko stlačte na tlačidlo prehrať/pozastaviť/zastaviť 

Ak chcete vojsť do režimu pauzy

Krátko stlačte na tlačidlo prehrať/pozastaviť/zastaviť  – znova **krátko stlačte**, ak chcete prehrávanie obnoviť

Ak chcete prehrávanie zastaviť

Stlačte tlačidlo prehrať/pozastaviť/zastaviť 

Ak chcete prijať hovor počas prehrávania hudby

Krátko stlačte na tlačidlo odpovedať/ukončiť, čím sa pozastaví prehrávanie hudby a spojí hovor.

Keď hovor ukončíte, znova začne hrať hudba z prehrávača*

Ak chcete preskočiť o jednu skladbu dopredu

Krátko stlačte tlačidlo Skip Forward (Skok dopredu)  – ak chcete preskočiť o niekoľko skladieb dopredu, **krátko stlačte** toto tlačidlo niekoľkokrát.

Ak chcete preskočiť o jednu skladbu dozadu

Krátko stlačte tlačidlo Skip Back (Skok dozadu)  – ak chcete preskočiť o niekoľko skladieb dozadu, **krátko stlačte** toto tlačidlo niekoľkokrát.

Ak sa chcete presúvať rýchlo dopredu

Stlačte a podržte tlačidlo Skip Forward (Skok dopredu) 

Ak sa chcete presúvať rýchlo dozadu

Stlačte a podržte tlačidlo Skip Back (Skok dozadu) 

Prijatie hovoru

Ak chcete prijať hovor, **krátko stlačte** tlačidlo prijatia/ukončenia hovoru na náhlavnej súprave, pokiaľ telefón zvoní.

Ukončenie hovoru

Ak chcete ukončiť aktívny hovor, **krátko stlačte** tlačidlo prijatia/ukončenia hovoru.

Odmietnutie hovoru*

Ak chcete odmietnuť prichádzajúci hovor, počas vyzváňania telefónu **stlačte** tlačidlo prijatia/ukončenia hovoru. V závislosti od nastavení telefónu bude hovor volajúceho presmerovaný do odkazovej schránky, alebo volajúci bude počuť obsadzovací tón.

Uskutočnenie hovoru*

Hovor uskutočňovaný z mobilného telefónu bude (v závislosti od nastavení telefónu) po spojení automaticky prenesený do náhlavnej súpravy.

Aktivácia vytáčania hlasom*

Krátko stlačte tlačidlo prijatia/ukončenia hovoru a vyslovte meno. Ak chcete dosiahnuť čo najlepšie výsledky, nahrajte menovku vytáčania hlasom pomocou náhlavnej súpravy. Ďalšie informácie o tejto funkcii nájdete v príručke k telefónu.

Opätovné vytočenie posledného čísla*

Stlačte tlačidlo prijatia/ukončenia hovoru.

Čakajúci hovor a podržanie hovoru*

Táto funkcia umožňuje podržanie hovoru počas konverzácie a prijatie prichádzajúceho hovoru.

- Jedným **stlačením** tlačidla prijatia/ukončenia hovoru podržte aktívny hovor a prijmete prichádzajúci hovor
- **Stlačením** tlačidla prijatia/ukončenia hovoru prepnete medzi hovormi.
- **Krátkym stlačením** tlačidla prijatia/ukončenia hovoru ukončíte aktívny hovor.

Nastavenie zvuku a hlasitosti

Ak chcete nastaviť hlasitosť, **stlačte** tlačidlo zvýšenia alebo zníženia hlasitosti (+ alebo -) (**pozri obr. 1**).

Vypnutie svetelných indikátorov (LED)

Svetelné indikátory sa zapínajú a vypínajú súčasným stlačením tlačidla prehrať/pozastaviť/zastaviť (**↵**) a tlačidla preskočiť späť (**⏮**).

Stlmenie mikrofónu počas telefonátu

Počas hovoru stlačte súčasne tlačidlo zvýšenia a zníženia hlasitosti + a - pre stlmenie/vypnutie stlmenia mikrofónu.

* Závislé na zariadení

6. Výmena slúchadiel k náhlavnej súprave Jabra

Ak chcete vymeniť slúchadlá priložené k náhlavnej súprave Jabra za vaše obľúbené slúchadlá, jednoducho zasunúť jack (konektor) slúchadiel do zásuvky pre slúchadlá na zariadení Jabra BT320s.

Pokiaľ používate slúchadlá iné, než sú tie, dodávané s modelom Jabra, uvedomte si, prosím, že rozdiely v impedancii a citlivosti môžu znížiť alebo zvýšiť maximálnu úroveň výstupnej hlasitosti. Pre dosiahnutie čo najlepších výsledkov sa odporúča impedancia 16 Ohmov. Avšak pri používaní iných slúchadiel, než je originálny model Jabra, buďte zvlášť opatrní.

7. Význam indikátorov

Indikátor	Čo to znamená
Blikajúce zelené svetlo	Blikanie každých 5 sekúnd: Zapnuté, avšak nespárované s telefónom
Blikajúce modré svetlo	Bliká každé 3 sekundy: prebiehajúci hovor/telefonovanie
Blikajúce modré svetlo	Blikanie každých 5 sekúnd: Spárované s telefónom
Blikajúce svetlá v rôznych farbách	Bliká každú sekundu: prichádzajúci hovor
Blikajúce purpurové svetlo	Bliká každé 3 sekundy: Streaming hudby
Blikajúce červené svetlo	Batéria takmer vybitá
Nepretržité červené svetlo	Nabíjanie
Nepretržité zelené svetlo	Úplne nabitá batéria
Nepretržité modré svetlo	V režime párovania – pozri časť 3

8. Riešenie problémov a často kladené otázky

Počut praskanie

Bluetooth je vysielacia technológia, čo znamená, že je citlivá na predmety medzi náhlavnou súpravou a zariadením, ku ktorému je pripojená. Pokiaľ sa v ceste nenachádzajú žiadne väčšie predmety (steny atď.), medzi náhlavnou súpravou a pripojeným zariadením môže byť vzdialenosť až 10 metrov.

V náhlavnej súprave nepočut telefonický hovor

- Zvýšte hlasitosť náhlavnej súpravy Jabra BT320s.
- Uistite sa, či je náhlavná súprava spárovaná s telefónom.
- Uistite sa, že telefón je pripojený k náhlavnej súprave vo volbách telefónu, alebo krátkym stlačením tlačidla Answer/End (Prijat/Ukončit) na náhlavnej súprave Jabra BT320s.

Mám problémy s párovaním

Pravdepodobne ste odstránili prepojenie spárovania náhlavnej súpravy v mobilnom telefóne - postupujte podľa pokynov pre spárovanie v časti 3.

Nie je možné použiť funkcie odmietnutia hovoru, podržania hovoru, opätovného vytocenia alebo výtáčania hlasom

Tieto funkcie závisia od toho, či ich telefón podporuje, podrobnosti nájdete v návode na obsluhu telefónu.

V náhlavnej súprave nepočut hudbu

- Zvýšte hlasitosť na zariadení.
- Uistite sa, či je náhlavná súprava spárovaná so zariadením s rozhraním Bluetooth.
- Skontrolujte, či je súprava Jabra BT320s nabitá.

Mám problémy so stereofónnym dátovým tokom z hudobného prehrávača (mobilného telefónu, PC, MP3-prehrávača, atď.)

Uistite sa, že druhé zariadenie podporuje Bluetooth 1.1. alebo 1.2 vrátane profilu Advanced Audio Distribution Profile (A2DP). Inak to nebude fungovať. Pozrite si prosím užívateľskú príručku používaného zariadenia pre postup jeho spárovania so stereofónnou náhlavnou súpravou Bluetooth.

V náhlavnej súprave počujem stereo zvuk, ale tlačidlá ovládania pre hudbu nefungujú

Aby fungovali tlačidlá ovládania pre hudbu, pripojené zariadenie musí podporovať profil Bluetooth pre diaľkové ovládanie (AVRCP). Pozrite si užívateľskú príručku Vášho zariadenia



Svetelné indikátory (LED) nefungujú:

Svetelné indikátory sa zapínajú a vypínajú súčasným stlačením tlačidla prehrat/pozastaviť/zastaviť a tlačidla preskočiť späť.



Počas telefonovania ma volajúci nepočuje:

Počas telefonátu je možné súčasným stlačením tlačidiel pre hlasitosť + a – mikrofón vypnúť/zapnúť.



9. Potrebujete ďalšiu pomoc?

Podrobnosti o podpore pre vašu krajinu nájdete na vnútornej strane obalu.



10. Starostlivosť o náhlavnú súpravu

- Náhlavnú súpravu vždy skladujte vypnutú a bezpečne chránenú.
- Neskladujte pri extrémnych teplotách (nad 45°C/113°F – ani na priamom slnku – alebo pod -10°C/14°F). Môže to skrátiť životnosť batérie a ovplyvniť fungovanie. Vysoké teploty môžu taktiež zhoršiť výkon.
- Nevystavujte náhlavnú súpravu dažďu ani iným tekutinám.



11. Záruka

Spoločnosť Jabra (GN Netcom) poskytuje záruku na tento výrobok na všetky poškodenia materiálu alebo chyby pri výrobe počas obdobia dvoch rokov od dátumu prvého zakúpenia. Podmienky záruky a naše povinnosti vyplývajúce z tejto záruky sú:

- Záruka je obmedzená na prvého vlastníka.
- Vyžaduje sa pokladničný blok alebo iné potvrdenie o nákupe.
- Záruka je neplatná, ak bolo odstránené sériové číslo, štítok s dátumovým kódom alebo označením výrobku, alebo v prípade nesprávneho použitia, inštalácie, upravovania, alebo opravy výrobku tretími stranami.
- Zodpovednosť spoločnosti Jabra (GN Netcom) je obmedzená na opravu alebo výmenu výrobku podľa vlastného uváženia.
- Akákoľvek implicitná záruka na výrobky značky Jabra (GN Netcom) je obmedzená na obdobie dvoch rokov od dátumu zakúpenia na všetky súčasti, vrátane káblov a konektorov.
- Pod zárukou nespadajú spotrebné súčasti s obmedzenou životnosťou vystavované bežnému opotrebovaniu, ako napríklad membrány mikrofónov, ušné vankúše, dekoratívne povrchové úpravy, batérie a ďalšie príslušenstvo.



- Spoločnosť Jabra (GN Netcom) nie je zodpovedná za žiadne náhodné ani následné škody, ktoré vznikli v dôsledku používania alebo nesprávneho používania výrobku značky Jabra (GN Netcom).
- Táto záruka poskytuje špecifické práva, vaše ďalšie práva sa môžu medzi jednotlivými oblasťami líšiť.
- Ak pokyny v návode na obsluhu nestanovujú inak, používateľ sa nesmie za žiadnych okolností pokúšať vykonávať servis, úpravy a opravy výrobku, a to v rámci záručnej doby ani po nej. Ak sú požiadavky na takéto práce, výrobok sa musí vrátiť do predajne, továrne alebo autorizovanému servisu.
- Spoločnosť Jabra (GN Netcom) nepreberá žiadnu zodpovednosť za stratu alebo poškodenie, ktoré sa vyskytlo počas prepravy. Akékoľvek opravy výrobkov Jabra (GN Netcom) vykonané neautorizovanými tretími stranami majú za následok neplatnosť záruky.

12. Certifikáty a bezpečnostné osvedčenia

CE

Tento výrobok má označenie CE v súlade s ustanoveniami smernice o rádiových a telekomunikačných koncových zariadeniach (99/5/ES). Týmto spoločnosť GN Netcom deklaruje, že tento výrobok je v súlade so základnými požiadavkami a ďalšími príslušnými ustanoveniami smernice 1999/5/ES.

Ďalšie informácie nájdete na stránke <http://www.jabra.com>

V rámci EÚ je toto zariadenie určené na používanie v Rakúsku, Belgicku, na Cypre, v Českej republike, Dánsku, Estónsku, Fínsku, Francúzsku, Nemecku, Grécku, Maďarsku, Írsku, Taliansku, Lotyšsku, Litve, Luxembursku, na Malte, v Poľsku, Portugalsku, na Slovensku, v Slovinsku, Španielsku, Švédsku, Holandsku a Veľkej Británii a v rámci krajín EFTA na Islande, v Nórsku a vo Švajčiarsku.

Bluetooth

Slovnú značku a logá *Bluetooth*® vlastní spoločnosť Bluetooth SIG, Inc., a akékoľvek použitie týchto značiek GN Netcom je na základe licencie. Všetky ostatné ochranné známky a obchodné názvy sú majetkom príslušných vlastníkov.

13. Slovník pojmov

- Bluetooth** je rádiová technológia na prepojenie zariadení, ktorá prepája zariadenia, ako napríklad mobilné telefóny a náhlavné súpravy, bez použitia drôtov alebo káblov na krátku vzdialenosť (približne do 10 metrov). Ďalšie informácie získate na stránke www.bluetooth.com

1 بلوتوث هي تقنية لا سلكية تقوم بتوصيل الأجهزة. مثل الهواتف المحمولة وساعات الرأس. دون استخدام أسلاك أو كبلات عبر مسافة قصيرة (30 قدماً تقريباً). للحصول على مزيد من المعلومات عليك بزيارة الموقع www.bluetooth.com

2 ملفات مواصفات بلوتوث هي طرق مختلفة تتصل من خلالها أجهزة بلوتوث بالأجهزة الأخرى. تدعم هواتف بلوتوث المحمولة إما ملف مواصفات سماعة الرأس. أو ملف مواصفات التكلم الحر أو كلاهما. من أجل دعم ملف مواصفات معين. يجب أن تقوم الشركة المصنعة للهاتف بتوفير مميزات إجبارية في برامج الهاتف. للإستماع للموسيقى المجسمة، يجب أن تدعم هاتفك أيضاً خاصية الصوت المتقدم (A2DP). وبالنسبة لخصائص التحكم عن بعد، يجب أن تدعم هاتفك خاصية AVRCP.

3 المزاجية تقوم بإنشاء رابط فريد ومشفر بين جهازين من أجهزة بلوتوث وتسمح لهما بالاتصال ببعضهما البعض. لن تعمل أجهزة بلوتوث في حالة عدم مزاجية الأجهزة.

4 المفتاح المشترك أو رقم التعريف الشخصي يمثل رمزاً يمكن من خلاله الدخول إلى هاتفك المحمول لمزاوجته مع سماعة الرأس Jabra BT320s. يسمح ذلك لهاتفك المحمول وسماعة الرأس بالتعرف على بعضهما البعض والعمل معاً بشكل تلقائي

5 وضع الاستعداد للتشغيل يحدث عندما تكون سماعة الرأس Jabra BT320s في حالة انتظار سلبي لمكالمة عند إنهاء مكالمة على هاتفك المحمول تنتقل سماعة الرأس إلى وضع الاستعداد للتشغيل.

2 **Profil Bluetooth** predstavujú rôzne spôsoby komunikácie zariadení Bluetooth s ďalšími zariadeniami. Telefóny s rozhraním Bluetooth podporujú profil náhlavnej súpravy (headset), profil používania bez pomoci rúk (handsfree) alebo oba profily. Aby telefón podporoval určitý profil, jeho výrobca musí do softvéru telefónu implementovať určité povinné funkcie. Aby hrala stereofónna hudba, Váš telefón by mal tiež podporovať profil prúdenia zvuku (A2DP). Pre funkcie diaľkového ovládania by mal Váš telefón podporovať profil pre diaľkové ovládanie AVRCP.

3 **Párovanie** vytvára jedinečné a šifrované prepojenie medzi dvomi zariadeniami vybavenými technológiou Bluetooth umožňuje ich vzájomnú komunikáciu. Zariadenia s rozhraním Bluetooth nebudú fungovať, ak neboli spárované.

4 **Prístupový kľúč** alebo **kód PIN** je kód, ktorý sa vkladá v mobilnom telefóne na spárovanie so súpravou Jabra BT320s. Umožňuje to vzájomné rozpoznanie telefónu a zariadenia Jabra BT320s a ich automatickú spoluprácu.

5 **Pohotovostný režim** je stav, v ktorom súprava Jabra BT320s pasívne čaká na hovor. Keď ukončíte hovor v mobilnom telefóne, náhlavná súprava prejde do pohotovostného režimu.



Likvidácia výrobku musí byť v súlade s miestnymi zákonmi a inými právnymi predpismi.
www.jabra.com/weee



الرجاء التخلص من المنتج طبقاً للمعايير واللوائح المحلية.
www.jabra.com/weee

9 هل تحتاج إلى المزيد من المساعدة؟

أنظر إلى الجانب الخلفي من الغطاء للحصول على تفاصيل الدعم الخاصة ببلدك

10 العناية بسماعة الرأس

عليك دائماً بتخزين سماعة الرأس بعد فصل الطاقة عنها وحمايتها بطريقة آمنة.

تجنب تخزين سماعة الرأس عند درجات الحرارة شديدة الارتفاع (أعلى من 45 درجة مئوية/113 درجة فهرنهايت بما في ذلك أشعة الشمس المباشرة. أو أدنى من -10 درجات مئوية /14 درجة فهرنهايت. فيمكن أن يؤدي ذلك إلى تقيص عمر البطارية كما يمكن أن يؤثر على عملية التشغيل. كما قد تؤدي درجات الحرارة العالية على انخفاض مستوى الأداء.

لا تقم بتعرض سماعة الرأس إلى ماء المطر أو السوائل الأخرى.

11 الضمان

تضمن شركة Jabra (GN Netcom) هذا المنتج ضد كافة عيوب المواد وعيوب الصناعة لمدة سنتين من تاريخ الشراء الأصلي. وتتحصر شروط هذا الضمان ومسؤولياتنا بموجب فيما يلي:

- الضمان مقصور على المشتري الأصلي فقط
- يتطلب الأمر تقديم نسخة من الإيصال أو دليل شراء آخر
- يعتبر الضمان لاغياً إذا تمت إزالة الرقم المسلسل أو ملصق رمز التاريخ أو ملصق المنتج. أو إذا تعرض المنتج لسوء الاستخدام. أو في حالة التركيب غير الصحيح. أو التعديل. أو الإصلاح من قبل طرف ثالث غير مصرح له بذلك.
- تتحصر مسؤولية منتجاتنا Jabra (GN Netcom) في إصلاح أو استبدال المنتج حسب تقدير الشركة المطلق
- يقتصر أي ضمان ضمني لمنتجاتنا شركة Jabra (GN Netcom) على سنتين من تاريخ الشراء لكافة الإجراء بما في ذلك أية أسلاك أو وصلات.
- يتم استبعاد المكونات القابلة للاستهلاك المعرضة للتلف والبيئي بصفة خاصة من الضمان مثل الزجاج الأمامي للميكروفون وبطانات الأذن والمسحات الزخرفية والبطاريات والملحقات الأخرى
- لا تكون شركة Jabra (GN Netcom) مسؤولة عن أية أضرار عارضة أو تلفيات ناتجة عن استخدام أو سوء استخدام أي منتج من منتجاتنا Jabra (GN Netcom)
- يمنحك هذا الضمان حقاً خاصة وقد يكون لك حقوق أخرى تختلف من منطقة إلى أخرى
- إذا لم تكن التعليمات واردة في دليل المستخدم لا يمكن للمستخدم، بأي حال من الأحوال، محاولة إجراء الخدمة أو إصلاح هذه الوحدة سواء داخل أو خارج الضمان. يجب إعادة المنتج إلى مكان الشراء أو المصنع. أو وكيل الصيانة المعتمد للقيام بعطل هذه الأعمال
- لن تتحمل شركة Jabra (GN Netcom) أية مسؤولية عن أية خسائر أو أضرار تحدث أثناء الشحن. يؤدي تنفيذ أية أعمال إصلاح على منتجاتنا Jabra (GN Netcom) من قبل طرف ثالث غير معتمد إلى إلغاء أي ضمان

12 اعتماد سلامة المنتج وشهادة إثبات ذلك

CE

هذا المنتج حاصل على علامة CE وفقاً لتوجيه (1999/5/EC) R & TTE Directive (1999/5/EC) تعلن شركة (GN Netcom) بموجب هذه الشهادة أن هذا المنتج متوافق مع المتطلبات الأساسية والأحكام الأخرى الخاصة بتوجيه 1999/5/EC

للمزيد من المعلومات الرجاء زيارة موقع www.jabra.com

على الإنترنت يخصص هذا الجهاز للاستخدام داخل الاتحاد الأوروبي في النمسا. وبلجيكا. وقرص. والجمهورية التشيكية. والدانمرك. وأستونيا. وفنلندا. وفرنسا. والمانيا. واليونان. وهنغاريا. وإيرلندا. وإيطاليا. ولاتفيا. وليتوانيا. ولكسمبورغ. ومالطة. وبولندا والبرتغال. وسلوفاكيا. وسلوفينيا. وأسيانيا. والسويد. وهولندا. والمملكة المتحدة. داخل الرابطة الأوروبية للتجارة الحرة في أيسلندا. والنرويج وسويسرا.

بلوتوث

إن العلامة Bluetooth وشعاراتها مملوكة لشركة Bluetooth SIG, Inc ويكون أي استخدام لتلك العلامات من قبل GN Netcom بموجب ترخيص أية علامات تجارية أو أسماء تجارية أخرى تكون خاصة بمالكها.

يتيح لك ذلك وضع المكالمة قيد الانتظار أثناء المحادثة للرد على مكالمة واردة.

- اضغط على زر الرد/ الإنهاء مرة واحدة لوضع مكالمة جارية قيد الانتظار أو الرد على مكالمة واردة
- اضغط على زر الرد/ الإنهاء للتبديل بين المكالمتين
- المس زر الرد/ الإنهاء حديثه جاره.

ضبط الصوت ومستوى الصوت

اضغط على زر رفع أو خفض مستوى الصوت (+ أو -) لضبط مستوى الصوت (انظر الشكل 1).

إطفئ أضواء البيان (LED)

اضغط في نفس الوقت على زر الاستماع/ التوقف اللحظي/ الإيقاف Play/Pause/Stop

وإزر التقوية عند الإرجاع Skip Back لإتارة أو إطفاء أضواء البيان.

إسكات صوت الميكروفون أثناء مكالمة هاتفية

اضغط في نفس الوقت على زر رفع مستوى الصوت + وخفض مستوى الصوت - لإسكات/

تشغيل الميكروفون أثناء مكالمة هاتفية.

* يعتمد على الجهاز

6 استبدال سماعات الأذن Jabra

إذا أردت استبدال سماعات أذن Jabra سماعتك المفضلة، كل ما عليك فعله هو توصيل قابس سماعات بمقبس سماعة الأذن على Jabra BT320s.

عند استخدامك لمجموعة سماعات رأس أخرى من طراز آخر غير طراز Jabra المرفق، فيرجى ملاحظة أن الفروق في العاونة والصاسية قد تحد أو تزيد من أقصى مستوى خرج لمستوى الصوت للحصول على أفضل أداء يوصى باستخدام مستوى عاونة 16 أوم. ولكن يجب دائماً التزام مزيد من الحذر عند استخدام مجموعة أخرى لسماعات الرأس بخلاف طراز Jabra الأصلي.

7 دلالات أضواء المؤشرات

ما تراه	ما الذي تعنيه أضواء البيان
ضوء أخضر ومأض	يوميض كل 5 ثواني: شغال، ولكن غير مقترن بهاتف
ضوء أزرق ومأض	الجهاز يوميض كل 3 ثواني: شغال أثناء مكالمة/ أثناء التحدث
ضوء أزرق ومأض	يوميض كل 5 ثواني: مقترن بهاتف
أضواء ومأض بألوان مختلفة	الجهاز يوميض كل ثانية: مكالمة قادمة
ضوء أرجواني ومأض	الجهاز يوميض كل 3 ثواني: موسيقى شغالة
ضوء أحمر ومأض	انخفاض شحنة البطارية
ضوء أحمر ثابت	جاري شحن البطارية
ضوء أخضر ثابت	البطارية مشحونة تماماً
ضوء أزرق ثابت	في الوضع الموصول ز انظر القسم 3

8 استكشاف المشكلات وحلها والأسئلة الشائعة

اسمع ضوضاء وطققة

بلوتوث هي تقنية لاسلكية مما يعني أنها حساسة لأي جسم يوجد بين سماعة الرأس يجب أن تتوفر لديك مسافة تصل إلى 10 أمتار (33 قدم) بين سماعة الرأس والجهاز الموصول في حالة عدم وجود أي عوائق رئيسية بينهما (الجدران وما شابه).

لا يمكنني سماع مكالمة الهاتف في السماعة

- ارفع مستوى الصوت في السماعة Jabra BT320s
- تأكد من مزاجرة السماعة مع هاتفك
- تأكد من الهاتف موصول بسماعتك في قائمة الهاتف أو بلمس زر الرد/ الإنهاء على السماعة Jabra BT320s

لدى مشكلات في عمل المزاجرة

رما قمت بحذف وصلة مزاجرة سماعة الرأس الخاصة بك من هاتفك المحمول ز اتبع تعليمات المزاجرة الواردة بالصفحة 3.

لا أستطيع رفض تلقى مكالمة. أو وضع مكالمة قيد الانتظار. أو عادة الاتصال أو طلب الاتصال الصوتي

تتوقف هذه المزايا على ما إذا كان الهاتف المستخدم يدعمها. لذا يرجى الرجوع لدليل تشغيل الهاتف لمزيد من التفاصيل.

لا يمكنني سماع الصوتيات في السماعة

- ارفع مستوى الصوت في الجهاز.
- تأكد من مزاجرة السماعة مع جهازك الممكن بتقنية Bluetooth
- تأكد من شحن Jabra BT320s

لدى مشكلات في انسيابية السطريو من جهاز الصوتيات (الهاتف المحمول، الكمبيوتر الشخصي، مشغل MP3 الخ)

تأكد من أن الجهاز الآخر يعمل مع بلوتوث Bluetooth 1.1 أو 2.1 بما في ذلك نمط التوزيع الصوتي الحديث بغير ذلك لن تعمل هذه الخاصية بالشكل المطلوب. يرجى الرجوع إلى كتيب المستعمل الخاص بالجهاز الذي تستخدمه لمعرفة كيفية مزاجرة (إقترائه) مع سماعة رأس سطريو بلوتوث Bluetooth.

أستطيع سماع صوت السطريو ولكن أزرار التحكم في الصوتيات لا تعمل
لا بد أن يدعم الجهاز الموصول وضع Bluetooth من أجل التحكم عن بعد AVRCP حتى تعمل أزرار التحكم في الصوتيات. يرجى مراجعة كتيب إستعمال الجهاز.

أضواء البيان (LED) لا تعمل:

اضغط في نفس الوقت على زر الاستماع/ التوقف اللحظي/ الإيقاف Play/Pause/Stop وزر التقوية عند الإرجاع Skip Back لإتارة أو إطفاء أضواء البيان.

لا يستطيع طالب المكالمة أن يسمعي أثناء وجود مكالمة هاتفية جارية :

اضغط في نفس الوقت على زر زيادة وتخفيض شدة الصوت (+) و (-) لإسكات/ إلغاء إسكات الميكروفون أثناء وجود مكالمة هاتفية.

2 ضبط الهاتف المحمول أو أي جهاز آخر على وضع "التعريف" على Jabra BT320s
اتبع الإرشادات المبينة في دليل إرشادات استخدام هاتفك ويتضمن ذلك عادة الذهاب إلى "الإعداد (setup)" أو "التوصيل (connect)". أو بلوتوث (Bluetooth) الموجودة بالهاتف ثم تحديد خيار التعرف على أو إضافة جهاز Bluetooth (انظر مثال المزاوجة مع هاتف معتمد في الشكل 4).

3 سيتعرف الهاتف على السماعه Jabra BT320s
وعندما يسألك الهاتف إن كنت تريد المزاوجة معها، أجب "نعم" أو "موافق" وأكد إجابتك بإدخال مفتاح المرور أو رقم التعريف الشخصي (PIN)=0000 (4 أصفار).

سيغطي الهاتف رسالة تأكيد عند إتمام عملية المزاوجة وفي حالة عدم نجاح عملية المزاوجة عليك بتكرار الخطوات من 1 إلى 3.

4 ارتداء السماعه Jabra BT320s

جهازك Jabra BT320s مصمم لارتدائه بكيفية مريحة باستخدام مشبك الملابس الذي يُشكل جزءاً من الجهاز أو حزام العنق الجبلي (الحزام مشمول) وقد أدمج الميكروفون في الجزء العلوي الأيسر من الجهاز (عند مشاهدة السماعه Jabra BT320s كما هو مبين في الشكل 5). يرجى وضع ذلك في اعتبارك عند وضع الجهاز الرئيسي لضمان الالتقاط الواضح لصوتك (انظر الشكل 5 ب).

5 إجراءات القيام بـ ...

الاستماع إلى الصوتيات
لبداء التشغيل (قد تتطلب بعض الهواتف تشغيل مشغل وسائط أولاً)
انقر على زر الاستماع/ التوقف اللحظي/ الإيقاف Play/Pause/Stop (AR)

للتوقف المؤقت
اضغط على زر الاستماع/ التوقف اللحظي/ الإيقاف Play/Pause/Stop (AR). انقر مرة أخرى لاستئناف التشغيل

للتوقف
اضغط على زر الاستماع/ التوقف اللحظي/ الإيقاف Play/Pause/Stop (AR). انقر مرة أخرى لاستئناف التشغيل

الرد على المكالمات أثناء تشغيل الصوتيات
انقر على زر رد/ إنهاء Answer/End وسوف تتوقف الموسيقى وسوف تُوصّل المكالمه بك. عند انتهاء المكالمه سيبدأ تشغيل الصوتيات من جديد*

تخطي مسار واحد للامام
المس زر التخطي للامام (AR) - وواصل للمس لتخطي عدة مسارات إلى الامام

تخطي مسار واحد للخلف
المس التخطي للخلف (AR) - وواصل للمس لتخطي عدة مسارات للخلف

تقديم سريع إلى الامام
اضغط واستمر في الضغط على زر التخطي للامام (AR)

ترجيع سريع إلى الوراء
اضغط واستمر في الضغط على زر التخلّص للخلف (AR)

الرد على المكالمات
المس زر الرد/الإنهاء على السماعه للرد على المكالمه عندما يرن جرس الهاتف

إنهاء المكالمات
المس زر الرد/الإنهاء مكالمه جارية

رفض المكالمات*
أضغط على زر الرد/الإنهاء عندما تسمع رنين الهاتف لرفض قبول مكالمه وارده. حسب إعدادات هاتفك، سيتم تحويل الشخص المتصل بك إما إلى خاصية البريد الصوتي أو أنه سيسمع إشارة الخط مشغول.

إجراء مكالمه*
عندما تجري مكالمه من هاتفك الجوال، سيتم تحويل المكالمه (حسب إعدادات الهاتف) تلقائياً إلى سماعه الرأس عند حدوث الاتصال.

تنشيط خاصية طلب الاتصال الصوتي*
المس الرد/ الإنهاء، وانطق الاسم، للحصول على أفضل النتائج، قم بتسجيل علامه طلب الاتصال الصوتي عندما تكون مرتدياً لسماعه الرأس فضلاً راجع دليل مستخدم الهاتف للمزيد من المعلومات حول استخدام هذه الخاصية.

إعادة الاتصال بأخر رقم*
اضغط على زر الرد/ الإنهاء

إمكانات سماعة الرأس الجديدة:

تتيح لك سماعة الرأس Jabra BT320s الإستماع إلى صوت الموسيقى الستريو من خلال هاتك الجوال الممكن بتقنية بلوتوث Bluetooth أو من خلال لعبة الموسيقى بينما يضمن لك في نفس الوقت الا تفوتك أي كلمة.

الممكن بتقنية Bluetooth ويضمن لك في الوقت ذاته الا تفوتك أي كلمة.

يتوفر في سماعتك Jabra BT320s الوظائف التالية. عند عملها كسماعة رأس Bluetooth:

- المزاجية مع ما يصل إلى 8 أجهزة
 - الرد على المكالمات
 - إنهاء المكالمات
 - رفض تلقي المكالمات*
 - طلب الاتصال الصوتي*
 - إعادة طلب آخر رقم*
 - انتظار المكالمات*
 - وضع المكالمات قيد الانتظار*
- * حسب نوع الهاتف

المواصفات:

- يصل زمن التحدث إلى 6 ساعات / يصل زمن الاستعداد للتشغيل إلى 160 ساعة
- بطارية قابلة لإعادة الشحن مع توفر خيار الشحن من مصدر طاقة التيار المتردد
- تزن أقل من 40 جراماً (1 2/5 أونصة) شاملة سماعات رأس Jabra الأصلية
- نطاق تشغيل يصل إلى 10 أمتار (ما يقرب من 33 قدماً)
- يدعم خاصة الصوت المتقدم (A2DP)، والتحكم عن بعد (AVRCP)، إلى أوضاع التحدث حر اليدين وسماعة الرأس Bluetooth
- مواصفات Bluetooth 2.1 (انظر مسرد المصطلحات صفحة 14)
- موافقة مع IPX22 (يمكن للسماعة Jabra BT320s تحمل زحاح الأمطار لفترة قصيرة)

يرجى ملاحظة أنه على الرغم من تحمل Jabra BT320s للأمطار لفترة قصيرة فإنها غير مقاومة للماء ولا يمكن غمرها فيه. إذا ابتل جهازك، يجب تجفيف أية آثار للماء عليه لحمايته من أية أضرار محتملة.

الشروع في البدء

من السهل تشغيل سماعة Jabra BT320s. تؤدي الأزرار وظائف مختلفة حسب طول مدة الضغط عليها:

التعليمات	مدة الضغط
أقر	اضغط قليلاً
اضغط	لمدة 1 ثانية تقريباً
اضغط لفترة	لمدة 5 ثواني تقريباً

1 شحن سماعة الرأس

تأكد من شحن Jabra BT320s بالكامل لمدة ساعتين قبل البدء في استخدامها. لا تستخدم سوى المرفق مع اللعبة. إستعمل فقط الشاحن المزود في الصندوق و لا تستعمل شاحنات من أي أجهزة أخرى تؤدي فقدت إلى الإضرار بجهازك Jabra BT320s.

وصل المهايين كما هو مبين في الشكل 2 إلى مصدر طاقة التيار المتردد للشحن من مقيس التيار.

عندما يضيء مؤشر الضوء (LED) باللون الأحمر الثابت، فإن ذلك يعني أن مهايين الصوتيات جاري شحنه. عندما يتحول الضوء الأخضر فإن ذلك يعني أن سماعة الرأس مشحونة بالكامل.

2 تشغيل سماعة Jabra BT320s

- **اضغط** زر رد/ إنهاء، Answer/End حتى ترى ومضة طويلة بلون أخضر لتشغيل سماعة الرأس. فإذا كانت سماعة الرأس غير موصلة بجهاز (انظر القسم 3) فسوف تصدر سماعة الرأس ومضة بلون أخضر كل 5 ثواني، وإذا كانت سماعة الرأس موصلة بجهاز فسوف تومض سماعة الرأس ومضة بلون أزرق كل 5 ثواني.
- **اضغط** واستمر في الضغط على زر رد/ إنهاء، Answer/End حتى ترى ومضة بلون أحمر لفترة طويلة لإطفاء الجهاز.

3 المزاجية مع هاتف أو جهاز آخر

قبل أن تتمكن من استخدام سماعة Jabra BT320s يجب عليك مزاجتها مع هاتف محمول أو جهاز آخر بتقنية Bluetooth.

1 وضع السماعة في وضع المزاجية:

- تأكد من إيقاف تشغيل السماعة.
- اضغط واستمر في الضغط على زر الرد/ الإنهاء إلى أن يصبح مؤشر الضوء (LED) باللون الأزرق الثابت.

نشكركم على شراء سماعة الرأس الستيرو Jabra BT320s Bluetooth. نأمل أن تستمتع باستخدامها. سوف يساعدك دليل الإرشادات الحالي على بدء تشغيل سماعة الرأس الستيرو والاستفادة منها على الوجه الأمثل.

إن استخدام سماعة الرأس هذه مع تغطية كلا الأذنين أثناء القيادة قد لا يكون مسموحاً به في بعض البلدان.

تذكر:

قد السيارة دائماً بطريقة آمنة. وتجنب تشتيت الانتباه واتباع القوانين المحلية.

معلومات حول Jabra BT320s

- 1 موصل سماعة الرأس (قابل للفصل)
- 2 مشبك ملابس مع حلقة للعلاقة
- 3 ميكروفون
- 4 مقيس الشحن
- 5 زر التشغيل / الإيقاف المؤقت الإيقاف (▶◀)
- 6 سماعات رأس الستيرو (قابلة للاستبدال)
- 7 مقيس سماعة الاس (قابس 5.3 مم)
- 8 زر الرد/ الإنهاء
- 9 مؤشر ضوء (LED)
- 10 رفع الصوت (+) اخفض الصوت (-)
- 11 المسار التالي (▶▶)
- 12 المسار السابق (◀◀)

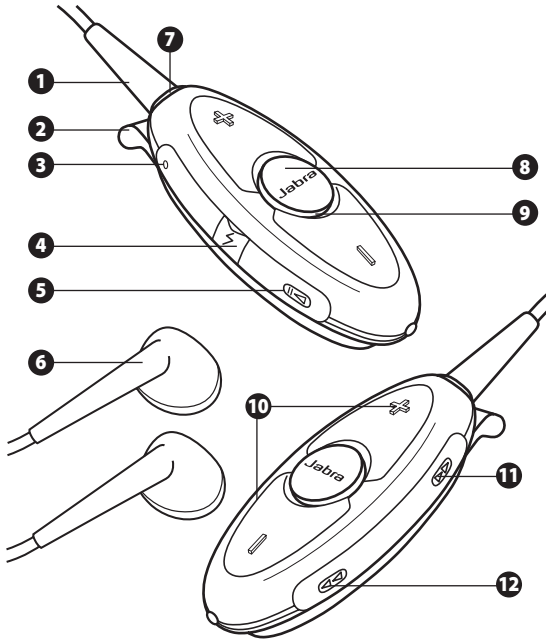

حافظ على سمعك!

تحذير: قد يؤدي استخدام سماعات الرأس مع زيادة مستوى الصوت لدرجة عالية إلى فقدان السمع بشكل دائم. إذا شعرت برنين في الأذن. أخفض مستوى الصوت أو توقف عن استخدام سماعات الرأس. إذا قمت باستخدام سماعات الرأس مع زيادة مستوى الصوت بشكل مستمر. سوف تعود الأذن على مستوى الصوت. مما قد يؤدي إلى تدمير حاسة السمع نهائياً. اضبط مستوى الصوت على مستوى آمن. قد يُمثل استخدام سماعات الرأس أثناء قيادة السيارات. أو الدراجات البخارية. أو الدراجات المائية أو الدراجات العادية خطورة. وقد يكون غير قانوني في بعض البلدان. عليك بالاطلاع على القوانين المحلية. كن حذراً عند استخدام سماعات الرأس بينما تقوم بأي عمل آخر يحتاج تركيز كامل. أثناء القيام بأي عمل آخر من شأن إزالة السماعات من أذنيك أو إيقاف تشغيل سماعات الرأس المحافظة على عدم تشتت انتباهك. حتى تتجنب الوقوع في حادث أو التعرض للإصابة.

عند استخدامك لمجموعة سماعات رأس أخرى من طراز آخر غير طراز Jabra المزود. فيرجى ملاحظة أن الفروق في المعاوقة والحساسية قد تحد أو تزيد من أقصى مستوى خرج لمستوى الصوت. ومن ثم، التزم بمزيد من الحرص عند استخدامك سماعات رأس أخرى بخلاف طراز Jabra الأصلي.