

# Серии Plantronics M70™ - M90™

Руководство пользователя

# Комплект поставки

Введение	3
Комплект поставки*	4
Выберите язык	5
Сопряжение с устройством	6
Общие сведения о гарнитуре	7
Будьте осторожны!	7
Управление	8
Ответ/завершение вызова	8
Отклонение вызова	8
Регулировка громкости	8
Включение/выключение микрофона	8
Активация голосового набора (функция телефона)	8
Как восстановить прерванное соединение	8
Смена языка	8
Регулировка положения	9
Зарядка	10
Энергосбережение	11
Оставайтесь на связи	12
Дополнительные функции	13
Используйте два телефона	13
Получение подсказок	13
Прослушивание музыки и многое другое	13
Поддержка	14

# Введение

Поздравляем с приобретением нового продукта от компании Plantronics. В данном руководстве содержатся инструкции по установке и эксплуатации Серии Plantronics M70™-M90™.

Перед установкой и использованием устройства прочтите важную информацию о мерах безопасности в Инструкции по безопасности.

# Комплект поставки\*

Наушники

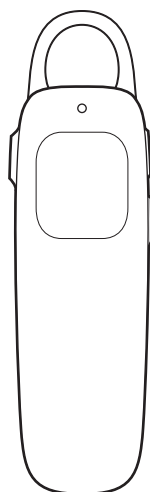

Дополнительный ушной крючок

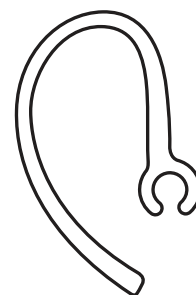

Зарядный USB-кабель

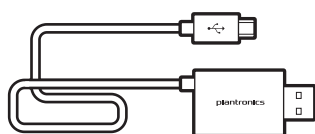

**ПРИМЕЧАНИЕ** \*Содержимое комплекта зависит от изделия.

# Выберите язык

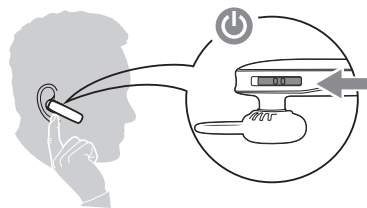







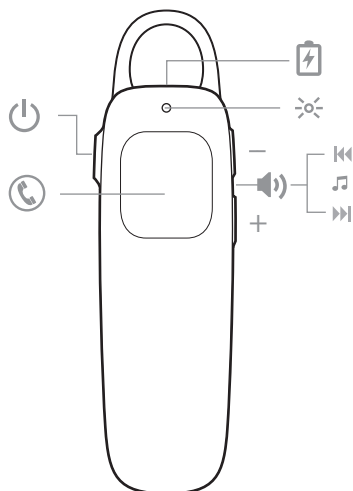

Наденьте гарнитуру и включите ее. При первом включении вам будет предложено выбрать один из трех поддерживаемых языков. По завершении выбора вы услышите "pairing" ("сопряжение"); перейдите в меню "settings" ("настройки") на телефоне для подключения гарнитуры.

# Сопряжение с устройством

- 1 Активировать Bluetooth® на телефоне и выполнить поиск новых устройств.
  - iPhone\* Настройки > Bluetooth > Вкл.
  - Смартфоны Android™\* Настройки > Беспроводные сети > Bluetooth: Вкл > Поиск устройств
- 2 При необходимости в качестве пароля введите четыре нуля (0000) или разрешите установить соединение. После успешной установки соединения индикатор  перестанет мигать.

# Общие сведения о гарнитуре



	Кнопка питания
	Световой индикатор гарнитуры
	Кнопка вызова
	Порт для зарядки
	Кнопка управления громкостью: увеличение или уменьшение громкости
	Отключение звука: одновременно нажмите и удерживайте в течение 1-2 секунд кнопку увеличения и уменьшения громкости
	Прокрутка вперед
	Прокрутка назад

Будьте осторожны!

Перед использованием гарнитуры прочтите руководство по безопасной работе для получения важных сведений о безопасности, зарядке, аккумуляторе и нормативных требованиях.

# Управление

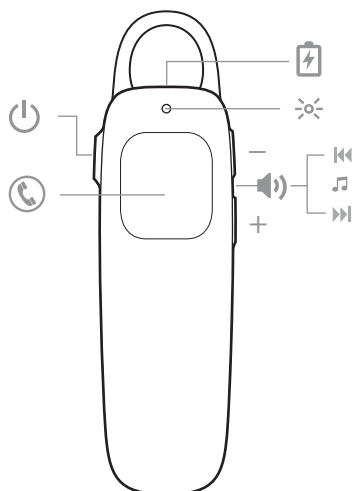

Ответ/завершение  
вызова

Нажмите кнопку вызова ☎.

Отклонение вызова

Нажмите и удерживайте кнопку управления вызовами ☎ в течение 2 секунд.

Регулировка громкости

Коснитесь кнопки увеличения (+) или уменьшения (-) громкости.

Включение/выключение  
микрофона

Чтобы выключить микрофон, одновременно нажмите и удерживайте в течение 1-2 секунд кнопки увеличения (+) и уменьшения (-) громкости. Вы услышите уведомление "mute on" ("звук выключен"), данное голосовое уведомление повторяется один раз. После этого, пока микрофон выключен, сигнал оповещения будет повторяться каждые 15 минут. Чтобы включить микрофон, нажмите и удерживайте кнопки еще раз.

Активация голосового  
набора (функция  
телефона)

Нажмите и удерживайте кнопку вызова ☎ в течение 2 секунд, дождитесь запроса и произнесите имя контакта, сохраненного в памяти телефона.

Как восстановить  
прерванное  
соединение

При разрыве соединения Bluetooth® с телефоном гарнитура автоматически выполнит попытку восстановить подключение.

Если гарнитура не удается восстановить соединение, нажмите кнопку вызова один раз или подключите гарнитуру вручную с помощью меню с Bluetooth-устройств на телефоне. Если гарнитура находится вне зоны связи более 90 минут, активируется режим DeepSleep®.

Смена языка

Чтобы выбрать другой язык, переключите гарнитуру в режим сопряжения.

Нажмите и удерживайте кнопку вызова ☎, пока световой индикатор не замигает красным и синим, и вы услышите "pairing, please select a different language" ("выполняется сопряжение, выберите другой язык"). Для завершения процесса сопряжения необходимо еще раз выбрать гарнитуру в меню устройства.



# Регулировка положения

Универсальный наушник-вкладыш оснащен тонкой петлей, которая отлично подходит как для правого, так и для левого уха. Поверните наушник на гарнитуре или используйте дополнительный ушной крючок с креплением для регулировки положения гарнитуры.

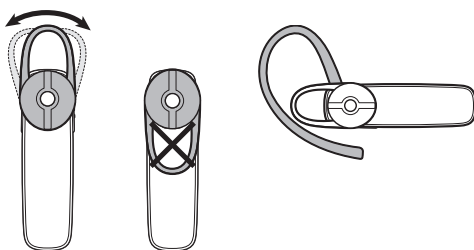

Для оптимального восприятия звука всегда следите за тем, чтобы гарнитура была обращена к уголку вашего рта.

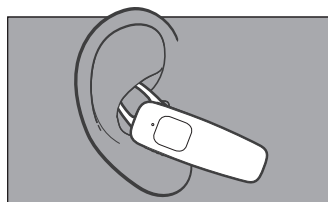

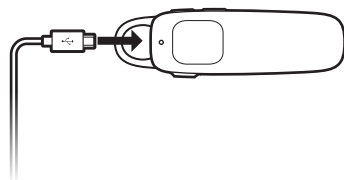

# Зарядка

Заряда вашей новой гарнитуры хватит для сопряжения и выполнения нескольких вызовов. Полная зарядка гарнитуры занимает 2 часа; световой индикатор  выключается по завершении зарядки.



# Энергосбережение

Если включенная гарнитура находится вне зоны связи с сопряженным телефоном более 90 минут, она переходит в режим DeepSleep® для экономии заряда аккумулятора.

При возврате гарнитуры в зону связи с телефоном нажмите кнопку вызова  для выхода из режима DeepSleep. Если телефон в это время звонит, нажмите кнопку вызова  повторно, чтобы принять вызов.

# Оставайтесь на связи

Дальность связи между телефоном и гарнитурой по технологии Bluetooth составляет 10 метров, при ее превышении качество звука падает и соединение разрывается. В случае разрыва соединения гарнитура выполнит попытку восстановить подключение после возврата в зону связи с телефоном.

Для получения аудиосигнала наилучшего качества расположите гарнитуру с той же стороны, что и телефон.

# Дополнительные функции

Используйте два телефона

После сопряжения двух телефонов можно легко отвечать на звонки с любого из этих телефонов.

В процессе разговора вы услышите сигнал уведомления о входящем звонке со второго сопряженного телефона. Чтобы ответить на второй вызов, необходимо завершить текущий вызов (нажатием кнопки вызова ) , и новый вызов будет автоматически принят.

Информация о сопряжении второго телефона или нового телефона приводится в главе "Смена языка" раздела "Управление".

Получение подсказок

Гарнитура может сообщать вам об изменениях состояния. Например:

"Power on" ("Питание включено")

"Pairing successful" ("Сопряжение успешно завершено")

"Talk time (x) hours" ("Время разговора (x) часов")

"Mute on" ("Звук выключен")

"Incoming call" ("Входящий вызов")

"Answering call" ("Ответ на вызов")

"Lost connection" ("Соединение разорвано")

"Recharge headset" ("Зарядите гарнитуру")

Прослушивание музыки и многое другое

Если у вашего телефона имеется функция Bluetooth "A2DP" для прослушивания музыки в режиме стерео, вы можете использовать данную гарнитуру для прослушивания музыки, подкастов, навигационных инструкций и другого потокового аудио.

## Отслеживание

Чтобы пропустить композицию, нажмите и удерживайте кнопку увеличения (+) или уменьшения (-) громкости, пока не будет выполнен переход к следующей или предыдущей композиции. Для воспроизведения/приостановки нажмите и удерживайте одновременно обе части кнопки регулировки громкости.

# Поддержка

---

**RU**  
Тел.: 0800 410014

**FI**  
Тел.: 0800 117095

**HET**  
Тел.: 80011336

---

**AR**  
Тел.: +44 (0)1793 842443\*

**FR**  
Тел.: 0800 945770

**PL**  
Тел.: +44 (0)1793 842443\*

---

**CS**  
Тел.: +44 (0)1793 842443\*

**GA**  
Тел.: 1800 551 896

**PT**  
Тел.: 0800 84 45 17

---

**DA**  
Тел.: 80 88 46 10

**HE**  
Тел.: +44 (0)1793 842443\*

**RO**  
Тел.: +44 (0)1793 842443\*

---

**DE**  
Deutschland 0800 9323 400  
Österreich 0800 242 500  
Schweiz 0800 932 340

**HU**  
Тел.: +44 (0)1793 842443\*

**RU**  
Тел.: 8-800-200-79-92  
Тел.: +44 (0)1793 842443\*

---

**EL**  
Тел.: +44 (0)1793 842443\*

**IT**  
Тел.: 800 950934

**SV**  
Тел.: 0200 21 46 81

---

**ES**  
Тел.: 900 803 666

**NL**  
NL 0800 7526876  
BE 0800 39202  
LUX 800 24870

**TR**  
Тел.: +44 (0)1793 842443\*

---

*\*Поддержка на английском языке*

**Информацию о безопасности см. в отдельном буклете "Инструкция по безопасности"**  
**Условия ограниченной гарантии сроком на 2 года:** [plantronics.com/warranty](http://plantronics.com/warranty)

---

## ТРЕБУЕТСЯ ПОМОЩЬ?

[plantronics.com/support](http://plantronics.com/support)

**plantronics®**  
Simply Smarter Communications™

### Plantronics BV

South Point, Building C  
Scorpius 140  
2132 LR Hoofddorp, Netherlands

© 2014 Plantronics, Inc., 2012. Все права защищены. Bluetooth является зарегистрированным товарным знаком Bluetooth SIG, Inc. и используется компанией Plantronics по лицензии. Все остальные торговые знаки являются собственностью соответствующих компаний.  
Патенты США 5,712,453; D691,120; CN ZL201230385670.1; EM 002087288-0004; TW D155552; патенты заявлены  
202298-24 (07.14)