

ПРИСТРІЙ ДЛЯ ЧИТАННЯ
ЕЛЕКТРОННИХ КНИГ

POCKETBOOK 301plus

1 ЗАГАЛЬНІ ВІДОМОСТІ	
Запобіжні заходи	3
Опис пристрою	5
Підготовка пристрою до роботи	7
2 ВИКОРИСТАННЯ ПРИСТРОЮ	
2.1 Головне меню	8
Останні відкриті книги	8
Книги	8
Новини	8
Улюблені	9
Фото	9
Музика	9
Програми	9
Нотатки	10
Календар	10
Налаштування	10
2.2 Читання електронних книг	11
Запис книг у пристрій	11
Відкриття книги	12
Перегортання сторінок	12
Зміна розміру шрифту	12
Перехід за посиланнями	12
2.3 Меню швидкого доступу	13
Перехід на сторінку в книзі	13
Поворот книги	13
Масштаб	13
Закладки	14
Нотатки	14
Пошук	14
Зміст	15
Словник	15
Налаштування	15
Швидкий перехід між книгами	15
2.4 Робота з клавіатурою	16
2.5 Вирішення можливих ускладнень	17
3 СПЕЦИФІКАЦІЯ	19
4 КОМПЛЕКТАЦІЯ	20

ЗАПОБІЖНІ ЗАХОДИ

Дотримання наступних правил техніки безпеки подовжить термін служби Вашого пристрою.



Не піддавайте пристрій впливу прямих сонячних променів, дуже високій або дуже низькій температурі. Пам'ятайте! Робоча температура пристрою від 0°C до 40°C.



Не допускайте потрапляння рідини у пристрій.

Не зберігайте пристрій при високій вологості. Потрапляння вологи в пристрій може викликати коротке замикання електронних частин і акумулятора виробу. У випадку потрапляння рідини негайно вимкніть його і вийміть акумулятор! Зверніться до сервісного центру.



Не кладіть пристрій на нерівну або нестійку поверхню, це може призвести до падіння пристрою. У випадках ушкодження пристрою звертайтеся до сервісного центру.



Не натискайте на поверхню екрана. Бережіть екран від контакту з предметами, які можуть подряпати або ушкодити його.



Не поміщайте пристрій у запилене або брудне середовище.



Не піддавайте пристрій впливу сильних магнітних або електричних полів.



Не використовуйте для очищення екрана й корпусу різні хімічні розчинники. Для видалення пилу з поверхні пристрою використовуйте м'яку тканину. Також Ви можете використати декілька крапель дистильованої води, щоб видалити бруд з пристрою.



Не розбирайте пристрій самостійно.



Не використовуйте ушкоджену акумуляторну батарею, ушкоджений зарядний пристрій (розбитий корпус, поганий контакт, переламаний шнур), ушкоджену SD-карту.

При ушкодженні батареї (тріснутий корпус, витікає електроліт та інш.), її необхідно негайно замінити.



Увага! Екран має скляну основу. У випадку появи тріщин на екрані будьте обережні, можна поранитися! Не використовуйте ушкоджені пристрій! Зверніться до сервісного центру для проведення ремонту.

Зберігайте пристрій у місці, не доступному для дітей.

ОПИС ПРИСТРОЮ

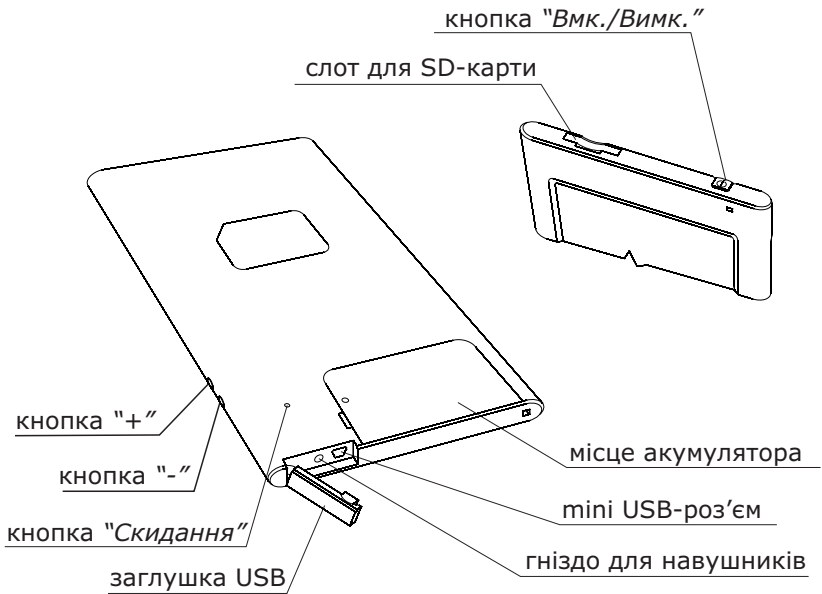
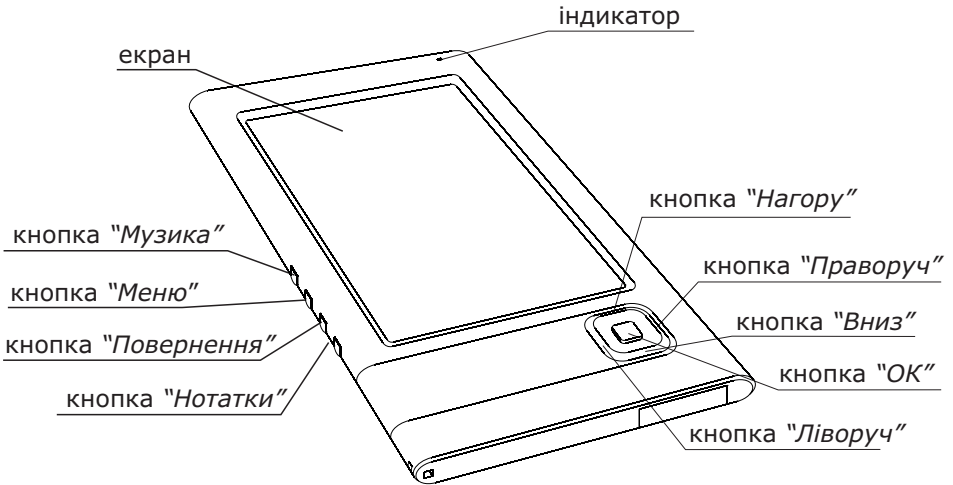

Індикатор

Зелений колір індикатора сигналізує про активність пристрою (завантаження сторінок, книги, програвання музики). В процесі зарядки акумулятора індикатор світиться червоним або жовтогарячим кольором. Пристрій вважається зарядженим, якщо індикатор змінює колір на зелений або гасне.

Кнопки "Нагору", "Вниз", "Ліворуч", "Праворуч"

Кнопки керування. Дозволяють здійснювати навігацію по меню та іншим об'єктам.

Кнопка "ОК"

Підтвердження вибору, виклик меню швидкого доступу.

Кнопка "Музика"

Виклик програми музичного програвача (коротке натискання), пауза/програвання (довге натискання).

Кнопка "Меню"

Вихід у головне меню пристрою.

Кнопка "Повернення"

Повернутися в попереднє меню, закрити книгу. Довге натискання - примусове закриття програми.

Кнопка "Нотатки"

Додати/проглянути нотатки.

Кнопки "+", "-"

Регулювання гучності музичного програвача.

Mini-USB роз'єм

Роз'єм для підключення пристрою до комп'ютера або зарядного пристрою (зарядний пристрій може не входити в комплектацію).

Гніздо для навушників

Призначено для підключення навушників з роз'ємом 2,5 мм. Для підключення навушників з роз'ємом 3,5 мм потрібно використати спеціальний перехідник.

Кнопка "Вмк./Вимк."

Вмикання/вимикання пристрою (довге натискання), виклик списку 10 останніх книг (коротке натискання).

Слот для SD-карти

Гніздо для зовнішньої карти пам'яті. (SD-карта може не входити в комплектацію).

Кнопка "Скидання"

При натисканні на кнопку пристрій виконує перезавантаження.

ПІДГОТОВКА ПРИСТРОЮ ДО РОБОТИ

Зарядіть пристрій, підключивши його за допомогою USB-кабелю до комп'ютера або зарядного пристрою.



Для подовження терміну служби акумулятора першу зарядку необхідно робити протягом 8 - 12 годин.

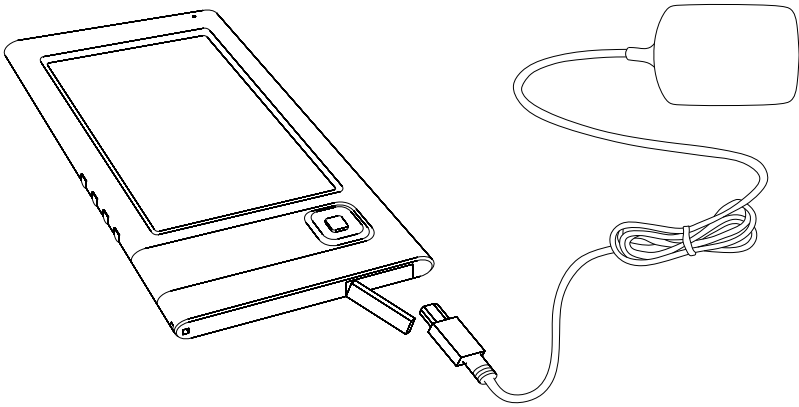

Вставте SD-карту в слот, як зображено на зворотній стороні пристрою.

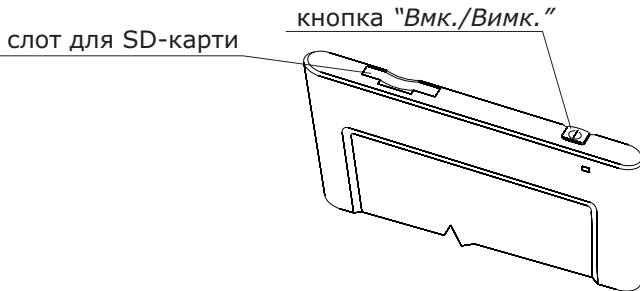

Ввімкніть пристрій, утримуючи кнопку "Вмк./Вимк." близько 1 секунди.

ГОЛОВНЕ МЕНЮ

8

Після вмикання і завантаження пристрою на екрані відобразиться головне меню:



ОСТАННІ ВІДКРИТІ КНИГИ

Швидкий доступ до двох нещодавно відкритих книг. Використовуйте кнопки "Нагору", "Вниз" для встановлення курсора на одну з книг. Та кнопку "OK" для відкриття обраної книги.

КНИГИ

Відкриває список папок і книг, що знаходяться у внутрішній пам'яті пристрою і на SD-карті пам'яті. Використовуйте кнопки "Нагору", "Вниз" для переміщення за списком, кнопки "Праворуч", "Ліворуч" для швидкого переходу на попередню, наступну сторінку; кнопку "OK" - для вибору папки або книги. Повернутися в попереднє меню можна, натиснувши кнопку "Ліворуч" на першій сторінці списку, або на кнопку "Повернення". Утримання кнопки "OK" викликає контекстне меню, за допомогою якого можна скопіювати, перемістити, додати в "Вибране" або видалити обрану книгу.

НОВИНИ

Пристрій дозволяє переглядати стрічки новин (RSS) з веб-сайтів, які підтримують цю функцію. Для автоматичного завантаження стрічок новин використовуйте програму PocketNews, її можна знайти на сайті <http://www.pocketbook.com.ua>

УЛЮБЛЕНІ

В цей розділ ви можете додавати книги, якими користуєтеся найчастіше. Перебуваючи в розділі "Книги", утримуйте кнопку "ОК" на обраній книзі, потім виберіть пункт контекстного меню "Додати до улюблених". Кнопка "Видалити" у цьому режимі видаляє книгу тільки зі списку вибраних, сама книга при цьому не видаляється.

ФОТО

Ви можете переглядати фотографії та картинки у форматі JPG, BMP, PNG і TIFF. Гортати фотографії можна вручну клавішами "Праворуч", "Ліворуч", або автоматично у режимі "слайд-шоу". Повернутися в головне меню можна, нажавши кнопку "Повернення" або вибравши пункт "Вихід" в меню.

МУЗИКА

Пристрій відтворює музичні записи у форматі MP3. Виберіть бажану пісню зі списку, використовуючи кнопки "Нагору", "Вниз", і натисніть кнопку "ОК". Для переходу на наступну, попередню пісню натисніть кнопку "Праворуч", "Ліворуч" відповідно.

Під час програвання мелодії довге натискання кнопок "Ліворуч", "Праворуч" - перемотування назад та вперед, "ОК" - пауза, "+" та "-" - регулювання гучності.

Кнопка "Меню" перемикає режим відтворення: програвати тільки одну пісню, програвати всі пісні послідовно та програвати пісні у випадковому порядку.

Для виходу з програвача використовуйте кнопку "Повернення".

ПРОГРАМИ

В даному розділі знаходяться ігри й додаткові програми.

Калькулятор. Простий калькулятор, дозволяє виконувати 4 арифметичні дії, обраховувати відсоток та добувати квадратний корінь.

Годинник – програма, що тимчасово перетворює PocketBook в зручний цифровий годинник.

Шахи – Ви можете зіграти партію в шахи з електронним супротивником або з іншим гравцем.

Пас'янс - пас'янс «косинка».

Морський бій – популярна гра «Морський бій».

Судоку – японська головоломка «Судоку».

Словник – дозволяє отримати переклад набраного слова, використовуючи встановлені словники. Після запуску програми "Словник" на екрані з'явиться віртуальна клавіатура (про те, як користуватися Клавіатурою, див. в розділі "Робота з клавіатурою").

Наберіть обране слово і програма знайде в словнику його переклад. Утримуючи кнопку "OK", Ви маєте можливість перейти до повноекранного режиму. В цьому режимі Ви в змозі гортати сторінки словника кнопками "Праворуч", "Ліворуч", кнопка "OK" повертає в режим вводу слова. Якщо у Вас встановлено декілька словників, переключатись між ними можна за допомогою бокової кнопки "Меню".

НОТАТКИ

У даному розділі знаходяться нотатки, які Ви можете робити під час читання. Докладніше див. "Нотатки" у розділі "Читання електронних книг".

КАЛЕНДАР

Цей пункт меню відкриває календар на поточний рік.

НАЛАШТУВАННЯ

В даному розділі Ви можете переглянути інформацію про пристрій, задати мову та шрифт інтерфейсу, обрати тему, заставку та вигляд книжкової полиці, також встановити параметри згладжування шрифтів, якість зображень та інші параметри роботи пристрою. Скориставшись пунктом "Призначення клавіш" Ви можете переназначити кнопки пристрою у відповідності до своїх уподобань. При виборі пункту "Інформація про пристрій" на екрані відображається інформація про модель пристрою, серійний номер, код апаратної платформи, версія прошивки, повний обсяг і вільний обсяг внутрішньої пам'яті та пам'яті SD-карти. В цьому ж розділі встановлюються поточні дата і час.

ЧИТАННЯ ЕЛЕКТРОННИХ КНИГ

Пристрій дозволяє читати книги у форматах FB2, FB2.zip, TXT, PDF, RTF, HTML, PRC, CHM, DJVU, DOC, EPUB, TCR.

ЗАПИС КНИГ У ПРИСТРІЙ

Підключіть пристрій до комп'ютера за допомогою USB-кабелю. При цьому внутрішня пам'ять пристрою і SD-карта з'являться в комп'ютері як два нових диски. За допомогою провідника Windows або іншої програми скопіюйте книги в необхідну папку пам'яті пристрою або на SD-карту.



Не відключайте пристрій від комп'ютера до завершення копіювання файлів, це може призвести до ушкодження інформації. Перед відключенням USB-кабелю рекомендується виконувати «безпечне відключення пристрою».

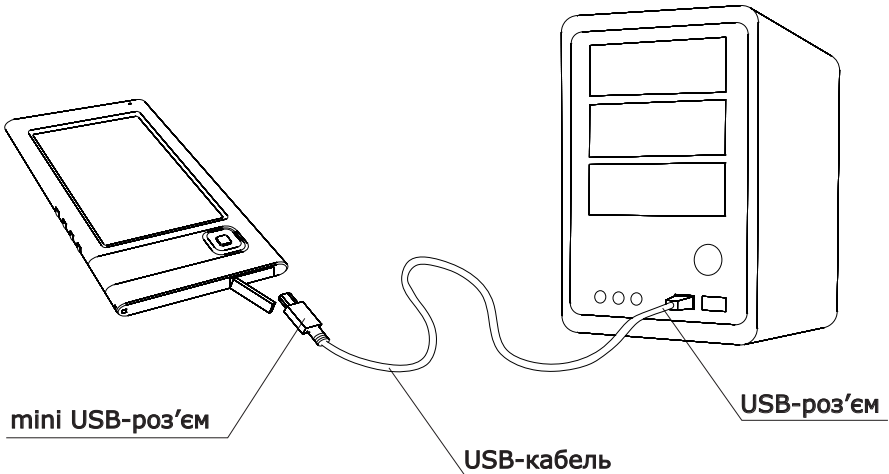

ВІДКРИТТЯ КНИГИ

Для того щоб відкрити книгу, зайдіть у пункт меню "Книги". За допомогою кнопок керування оберіть бажану книгу і натисніть кнопку "OK". У разі, якщо це одна з двох останніх відкритих вами книжок, Ви можете відкрити її з "Головного меню". Якщо Ви відкривали книгу раніше, вона відкриється на тій сторінці, на якій Ви її закрили востаннє. У нижній частині екрана буде відображатися сторінка, на якій Ви перебуваєте, загальна кількість сторінок, поточний час і заряд акумулятора.

Відразу після відкриття в книгах деяких форматів відбувається перерахування кількості сторінок. До закінчення перерахування в нижній частині екрана замість номера поточної сторінки й кількості сторінок у книзі буде горіти «...», при цьому деякі функції будуть тимчасово недоступні.

ПЕРЕГОРТАННЯ СТОРІНОК

Щоб перегорнути книгу на одну сторінку вперед натисніть кнопку "Праворуч"; для перегортання назад - "Ліворуч". Тривале утримання кнопок дозволяє перегортати книгу в прискореному режимі (по 10 сторінок).

ЗМІНА РОЗМІРУ ШРИФТУ

При натисканні на клавішу "Нагору" відбувається переключення розміру шрифту, доступні 5 розмірів. Більш точно налаштування шрифту можна виконати в розділі "Налаштування" меню швидкого доступу. Для книжок у форматі PDF, DJVU зміна розміру шрифту неможлива, в цьому випадку Ви можете використати функцію "Масштаб" у Меню швидкого доступу. Для книжок в форматі PDF розмір шрифту можливо змінювати тільки в режимі "Reflow".

ПЕРЕХІД ЗА ПОСИЛАННЯМИ

Деякі формати книг дозволяють виконувати швидкий перехід за посиланнями усередині книги. Режим посилань включається кнопкою "Вниз". Оберіть посилання кнопками "Нагору", "Вниз", та натисніть кнопку "OK".

МЕНЮ ШВИДКОГО ДОСТУПУ

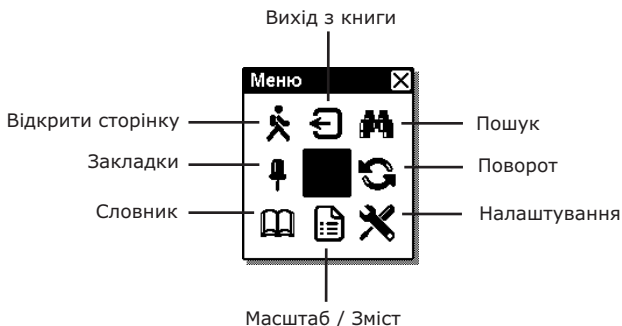

Меню викликається кнопкою "OK" у режимі читання книги. В цьому режимі доступні наступні пункти:

ПЕРЕХІД НА СТОРІНКУ В КНИЗІ

Цей пункт меню відкриває вікно вибору сторінки. Введіть номер бажаної сторінки, потім "OK", або можна швидко перейти на першу або останню сторінку книги, використовуючи кнопки "<<" або ">>".

ПОВОРОТ КНИГИ

Тут можна вибрати зручну для вас орієнтацію пристрою. Орієнтація пристрою встановлюється у відповідності до обраної піктограми. Вибір здійснюється натисканням кнопки "Нагору", "Вниз", "Праворуч", "Ліворуч".

МАСШТАБ

У книгах формату PDF і DJVU Ви можете змінювати масштаб відображення сторінки. Кнопками "Праворуч", "Ліворуч" оберіть бажаний режим відображення, кнопками "Нагору", "Вниз" обирається масштаб. Передбачено наступні режими:

- "4 сторінки", "9 сторінок" - режим попереднього перегляду, декілька сторінок на екрані;
- "Звичайний режим" - одна сторінка на екрані з можливістю масштабування;
- "Колонки" - призначений для читання книг, які містять декілька колонок на сторінці. Для пересування по сторінці в режимі "Колонки" використовуйте кнопки "Нагору", "Вниз", при досяганні нижнього кінця сторінки буде виконано перехід на наступну колонку;

- "компоновка" (Reflow) підвищує зручність читання документів великого формату. В цьому режимі текст форматується по ширині екрана пристрою. Ви маєте можливість змінювати розмір шрифту кнопками "Нагору", "Вниз". В режимі "компоновка" можуть не відобразитися таблиці та деякі малюнки.

ЗАКЛАДКИ

Ви можете створювати до 30 закладок у кожній книзі. Виберіть пункт "закладки" швидкого меню. Праворуч на екрані з'явиться панель, на якій будуть уже створені Вами закладки, і з'явиться місце для нової (яке буде позначене зірочкою). Для додавання закладки просто натисніть кнопку "ОК", знаходячись на закладці із зірочкою.

Для відкриття закладки виберіть потрібну й натисніть кнопку "ОК".

Для видалення закладки встановіть на ній курсор і натисніть кнопку "Видалити".

Для скасування й переходу в режим читання книги натисніть кнопку "Повернення" або "Ліворуч".

НОТАТКИ

Іноді буває корисно зберегти обраний фрагмент книги в окремий блокнот. Для створення нової позначки в режимі читання натисніть кнопку "Нотатки". Зверху на екрані з'явиться смуга для виділення. Використовуйте кнопки "Нагору", "Вниз" для переходу в те місце, де буде починатися ваша нотатка. Позначте верхню межу вашої нотатки натисканням кнопки "ОК". Аналогічно задайте місце, де буде закінчуватися нотатка. Меню, що відкрилося, надає вам можливість додати нотатку до вже існуючого блокноту або створити новий.

При обранні пункту "Новий блокнот" на екрані з'явиться клавіатура, за допомогою якої Ви маєте можливість дати назву новій нотатці.

Робота з клавіатурою описана в розділі "Робота із клавіатурою".

Проглянути зроблені нотатки можливо в режимі читання за допомогою довгого натискання кнопки "Нотатки", або з головного меню (пункт "Нотатки").

Натисканням кнопки "ОК" при перегляді нотатки можливо швидко перейти до вихідної позиції в книзі, де вона була створена.

ПОШУК

У Вас є можливість швидкого пошуку бажаного слова або частини слова в тексті книги. На екрані спливе клавіатура, за допомогою якої Ви

можете ввести бажане слово (див. розділ "Робота із клавіатурою"). Після того як Ви введете бажане слово, увімкнеться режим "Пошук", а в правому нижньому куті екрана загориться значок "Пошук".

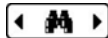

Для переміщення по знайдених словах назад, вперед використовуйте кнопки "Ліворуч", "Праворуч" відповідно. Знайдені слова будуть виділені. Для виходу з режиму "Пошук" натисніть кнопку "Повернення" або "ОК".

Режим пошуку недоступний для книг у форматі DjVu.

ЗМІСТ

Перехід до змісту книги. Функція доступна для книг у форматах FB2, PDF, CHM і тільки у випадку, якщо книга має структурований зміст.

СЛОВНИК

Ви маєте можливість отримати переклад обраного слова. Кнопки навігації використовуються для обирання слова на сторінці, "ОК" - переключення між вікном тексту та вікном словника. Також Ви можете перекласти будь-яке слово, скориставшись віртуальною клавіатурою. В пристрою встановлений англо-російський словник Н.Корольова. Також Ви маєте можливість завантажити додаткові словники з веб-сторінки www.pocketbook.com.ua. Крім того, Ви можете скористатись конвертером, за допомогою якого можливо створити свій словник з багатьох безкоштовних словників, що доступні в Інтернеті.

НАЛАШТУВАННЯ

Для книг у форматі FB2, TXT, RTF, HTML, PRC та CHM, а також PDF в режимі "Reflow", Ви можете обрати найбільш комфортні параметри для читання - вид і розмір шрифту, міжрядкову відстань, ширину полів сторінки, а також вибрати кодування файлу для книг у форматі TXT і HTML.

ШВИДКИЙ ПЕРЕХІД МІЖ КНИГАМИ

При короткому натисканні на кнопку "Вмк./Вимк." у будь-якому режимі роботи пристрою перед Вами відкриється список 10 останніх відкритих книг. Це дозволяє швидко переходити між декількома книгами без необхідності виходу в основне меню.

РОБОТА З КЛАВІАТУРОЮ

1
6



Для роботи із клавіатурою використовуйте кнопки "Нагору", "Вниз", "Ліворуч", "Праворуч" і кнопку "OK". Для прискорення роботи із клавіатурою всі символи поділені на 5 зон. Перше натискання виконує швидкий перехід у середину обраної зони, потім можна вибрати потрібний символ цієї зони. Для перемикання клавіатури на Російську, Українську або Англійську мови, потрібно скористатися кнопками «РУС», «УКР» та «ENG», які розташовані на нижній панелі.

В режимі клавіатури довге натискання центральної кнопки аналогічне натисканню кнопки "OK" на клавіатурі, довге натискання кнопки "Ліворуч" - видалення останнього символу, кнопки "Нагору" - видалення всього тексту, що був введений.

ВИРІШЕННЯ МОЖЛИВИХ УСКЛАДНЕНЬ

Пристрій не вмикається, або вмикається, але завантажується тільки заставка

Можливо, розрядився акумулятор. Зарядіть пристрій.
Пошкоджені системні файли у внутрішній пам'яті. Виконайте форматування внутрішньої пам'яті: при ввімкненні пристрою утримуйте кнопку "Видалити", доки на екрані не з'явиться напис "Formatting internal memory". При цьому вся інформація у внутрішній пам'яті буде видалена.

Книга не відкривається

З'являється повідомлення "Можливо, книга ушкоджена або захищена", або взагалі нічого не відбувається. Ушкоджено файл книги. Якщо книга була завантажена з інтернет-сайту, спробуйте повторити завантаження. Якщо файл нормально відкривається на ПК, але відмовляється відкриватися на пристрої, найчастіше може допомогти збереження в іншому форматі.

Книга у форматі HTML відкривається, але відображається неправильно (сторінки порожні, частина тексту відсутня і т.д.)

Документи у форматі HTML можуть містити нетекстові елементи (фрейми, java-скрипти, флеш). Спробуйте зберегти сторінку у форматі TXT.

Книга відкривається, але замість російських букв на екрані відображаються різні символи, знаки питання й т. ін.

У режимі читання книги виберіть пункт меню "Налаштування" і спробуйте змінити кодування документа.

Пристрій не реагує на натискання кнопок

У деяких випадках (наприклад, при завантаженні ушкоджених або занадто великих книг) можливо "зависання" пристрою. У цьому випадку Ви завжди можете примусово закрити завислу програму, утримуючи кнопку "Повернення" 1-2 секунди. Якщо це не допомагає, виконайте скидання пристрою за допомогою кнопки "Скидання" на задній панелі.

При підключенні до ПК у Windows не з'являються диски пристрою

Перевірте режим роботи USB у пункті "Налаштування" основного меню. Встановіть режим "Зв'язок із ПК" або "Запитати при підключенні".

Перевірте, чи не ушкоджений USB-кабель, чи надійно він вставлений. Спробуйте переключити USB-кабель в інший роз'єм комп'ютера.

Не зберігаються закладки, налаштування, позиція у файлі

Ушкоджено файлову систему. Підключіть пристрій до ПК, потім виконайте перевірку дисків пристрою: відкрийте *"Мій комп'ютер"*, натисніть праву клавішу миші на обраному диску, у меню виберіть *"Властивості - Сервіс - Перевірка диска"*.

Внутрішня пам'ять переповнена. Видаліть непотрібні книги.

Швидко розряджається акумулятор

Функція автоматичного вимикання неактивна. У пункті *"Налаштування"* основного меню встановіть час автоматичного вимикання 10, 20, 30 або 60 хвилин.

У фоновому режимі працює музичний програвач. Програвач є найбільш енергоємною програмою пристрою. Про його активність можна довідатися по значку ноти в правому нижньому куті екрану.

Дисплей

6" E Ink® Vizplex 600x800, 166 dpi, B&W

Процесор

Samsung® S3C2440 AL-40 400MHz

Операційна система

Linux

Батарея

Li-Polymer (1000 mAh)

8000 сторінок без підзарядки

Пам'ять

Оперативна 64 Mb

Постійна 512Mb

Комунікації

mini USB (v 2.0)

Слот пам'яті

SD, SDHC card

Аудіо-вихід

2.5 мм стерео

Блок живлення

Input: 100-240V ~ 50/60Hz, 0.2A

Output: 5V 1A

Формати книг

Fb2, FB2.zip, TXT, PDF, RTF, HTML, PRC, CHM, DJVU, DOC, EPUB, TCR

Формати зображень

JPEG, BMP, PNG, TIFF

Формати аудіо

Mp3

Розмір

188x118x10 мм

Вага

174 г

Колір

Чорний, Сірий, Рожевий, Салатовий

СТАНДАРТ

POCKETBOOK 301plus, Обкладинка, USB-кабель, Зарядний пристрій, SD-card 1Gb, Інструкція, Гарантійний талон

КОМФОРТ

POCKETBOOK 301plus, Обкладинка, USB-кабель, Зарядний пристрій, SD-card 2Gb, Ремінець, Навушники, Інструкція, Гарантійний талон

ЕЛІТ

POCKETBOOK 301plus, Елітна обкладинка, USB-кабель, Зарядний пристрій, SD-card 2Gb, Ремінець, Навушники, Інструкція, Гарантійний талон

СЕРВІСНИЙ ЦЕНТР

02105, м.Київ, вул. Тампере, 5
тел. сервіса +8(044) 501-06-48
e-mail: service@pocketbook.com.ua
<http://www.pocketbook.com.ua>

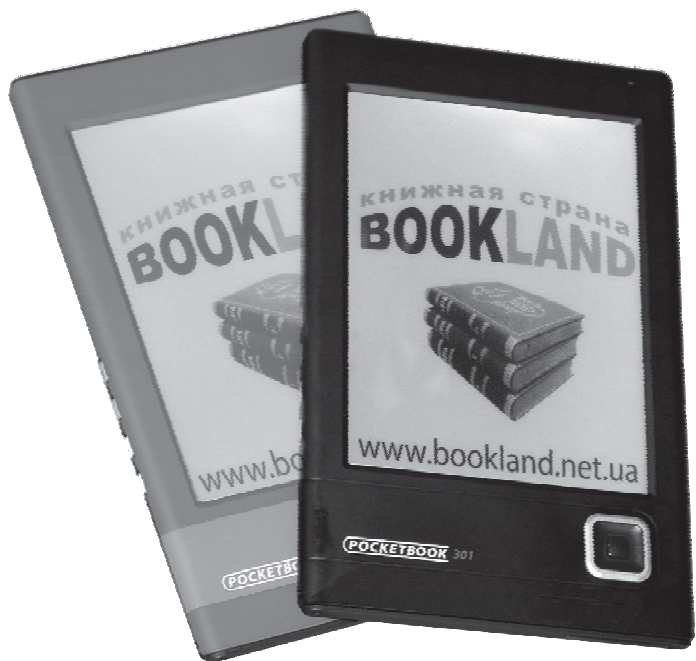

УСТРОЙСТВО ДЛЯ ЧТЕНИЯ
ЭЛЕКТРОННЫХ КНИГ

POCKETBOOK 301plus

1 ОБЩИЕ СВЕДЕНИЯ	
Меры предосторожности	23
Описание устройства	25
Подготовка устройства к работе	27
2 ИСПОЛЬЗОВАНИЕ УСТРОЙСТВА	
2.1 Главное меню	28
Последние открытые книги	28
Книги	28
Новости	28
Избранное	29
Фото	29
Музыка	29
Приложения	29
Заметки	30
Календарь	30
Настройки	30
2.2 Чтение электронных книг	31
Запись книг в устройство	31
Открытие книги	32
Перелистывание страниц	32
Изменение размера шрифта	32
Переход по ссылкам	32
2.3 Меню быстрого доступа	33
Переход на страницу в книге	33
Поворот в книге	33
Масштаб	33
Закладки	34
Заметки	34
Поиск	34
Содержание	35
Словарь	35
Настройки	35
Быстрое переключение между книгами	35
2.4 Работа с клавиатурой	36
2.5 Решение возможных трудностей	37
3 СПЕЦИФИКАЦИЯ	39
4 КОМПЛЕКТАЦИЯ	40

МЕРЫ ПРЕДОСТОРОЖНОСТИ

Соблюдение следующих правил техники безопасности продлит срок службы Вашего устройства.



Не подвергайте устройство воздействию прямых солнечных лучей, очень высокой или очень низкой температуре. Помните! Рабочая температура устройства от 0 °С до 40 °С.



Не допускайте попадания жидкости в устройство.

Не храните устройство при высокой влажности. Попадание влаги в устройство может вызвать короткое замыкание электронных частей и аккумулятора изделия. В случае попадания жидкости, немедленно выключите его и достаньте аккумулятор! Доставьте устройство в сервисный центр.



Не кладите устройство на неровную или неустойчивую поверхность, это может привести к падению устройства. В случаях повреждения устройства обращайтесь в сервисный центр.



Не нажимайте на поверхность экрана. Берегите экран от попадания на него предметов, которые могут поцарапать или повредить его.



Не помещайте устройство в пыльную или грязную среду.



Не подвергайте устройство воздействию сильных магнитных или электрических полей.



Не используйте для очистки экрана и корпуса различные химические растворители. Для удаления пыли с поверхности устройства используйте мягкую ткань. Также Вы можете использовать несколько капель дистиллированной воды, чтобы убрать грязь с устройства.



Не разбирайте устройство самостоятельно.



Не используйте поврежденную аккумуляторную батарею, поврежденное зарядное устройство (разбит корпус, плохой контакт, переломанный сетевой шнур), поврежденную SD-карту.

При повреждении батареи (треснутый корпус, вытекает электролит и т.п.), её следует немедленно заменить.



Внимание! Экран имеет стеклянную основу. В случае появления трещин на экране будьте осторожны, можно пораниться! Не используйте поврежденное устройство! Обратитесь в сервис-центр для проведения ремонта.

Храните устройство в месте, недоступном для детей.

ОПИСАНИЕ УСТРОЙСТВА

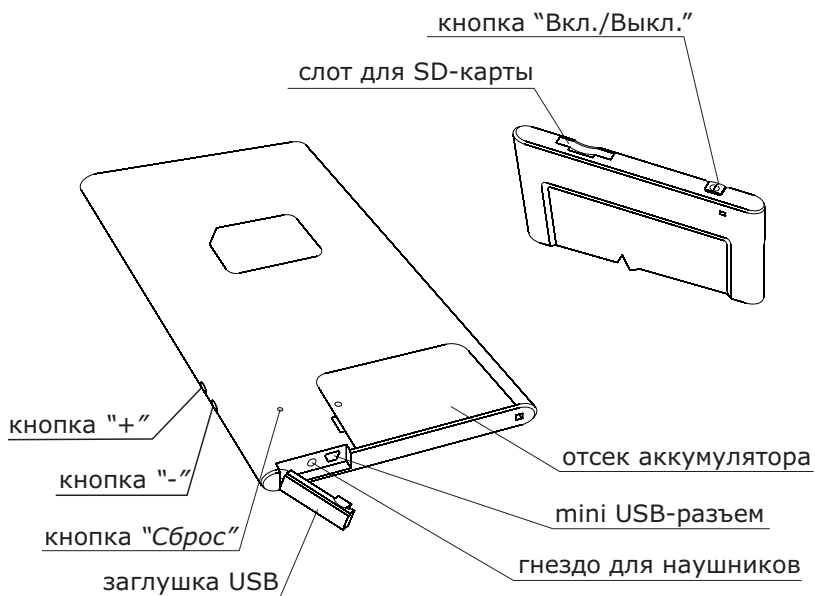
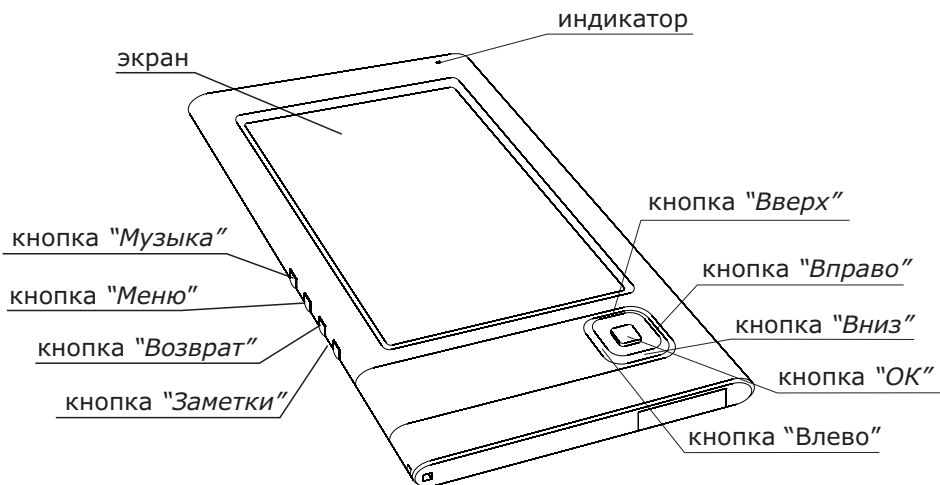

Индикатор

Зеленый цвет индикатора сигнализирует об активности устройства (загрузка страниц книги, проигрывание музыки). В процессе зарядки аккумулятора индикатор светится красным или оранжевым цветом. Устройство считается заряженным, если индикатор меняет цвет на зеленый или гаснет.

Кнопки "Вверх", "Вниз", "Влево", "Вправо"

Кнопки управления. Позволяют осуществлять навигацию по меню и другим объектам.

Кнопка "OK"

Подтверждение выбора, вызов меню быстрого доступа.

Кнопка "Музыка"

Вызов программы музыкального проигрывателя (короткое нажатие), пауза/воспроизведение (длинное нажатие).

Кнопка «Меню»

Выход в главное меню устройства.

Кнопка «Возврат»

Вернуться в предыдущее меню, закрыть книгу. Длинное нажатие – принудительное закрытие программы.

Кнопка «Заметки»

Добавить/просмотреть заметки.

Кнопки "+", "-"

Регулировка громкости музыкального проигрывателя.

Mini-USB разъем

Разъем для подключения устройства к компьютеру либо зарядному устройству (зарядное устройство может не входить в комплектацию).

Гнездо для наушников

Предназначено для подключения наушников с разъемом 2,5 мм. Для подключения наушников с разъемом 3,5 мм нужно использовать специальный переходник.

Кнопка «Вкл./Выкл»

Включение/выключение устройства (длинное нажатие), вызов списка 10 последних книг (короткое нажатие).

Слот для SD-карты

Гнездо для внешней карты памяти. (SD-карта может не входить в комплектацию).

Кнопка «Сброс»

При нажатии на кнопку устройство выполняет перезагрузку.

ПОДГОТОВКА УСТРОЙСТВА К РАБОТЕ

Зарядите устройство, подключив его с помощью USB-кабеля к компьютеру или зарядному устройству.



Для продления срока службы аккумулятора, первую зарядку рекомендуется производить в течение 8 - 12 часов.

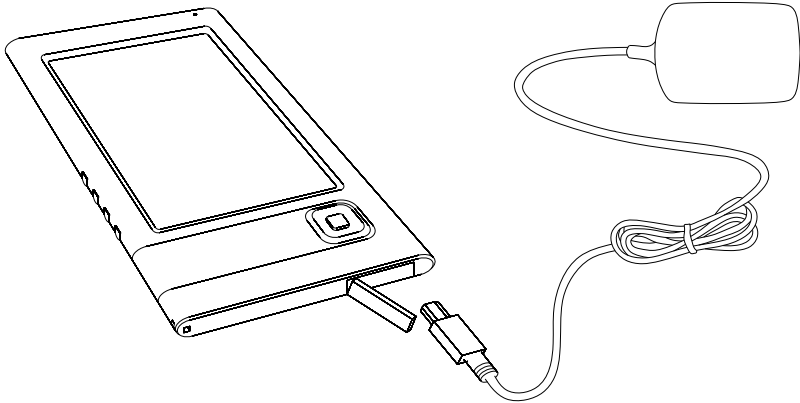

Вставьте SD-карту в слот, как показано на обратной стороне устройства.

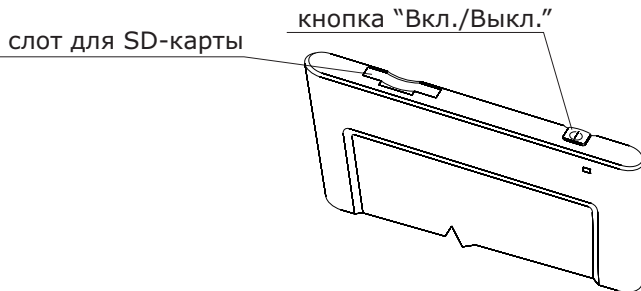

Включите устройство, удерживая кнопку включения около 1 секунды.

ГЛАВНОЕ МЕНЮ

28

После включения и загрузки устройства на экране отобразится главное меню:



ПОСЛЕДНИЕ ОТКРЫТЫЕ КНИГИ

Быстрый доступ к двум недавно открывавшимся книгам. Используйте кнопки "Вверх", "Вниз" для установки курсора на одну из книг. И кнопку "OK" для открытия выбранной книги.

КНИГИ

Открывает список папок и книг, находящиеся во внутренней памяти устройства и на SD-карте памяти. Используйте кнопки "Вверх", "Вниз" для перемещения по списку, кнопки "Вправо", "Влево" для быстрого перехода на предыдущую, следующую страницу; кнопку "OK" – для выбора папки или книги. Вернуться в предыдущее меню можно, нажав кнопку "Влево" на первой странице списка, либо по кнопке "Возврат". Удержание клавиши "OK" вызывает контекстное меню, с помощью которого можно скопировать, переместить, добавить в "Избранное" или удалить выбранную книгу.

НОВОСТИ

Устройство позволяет просматривать ленты новостей (RSS) с веб-сайтов, которые поддерживают эту функцию. Для автоматической загрузки новостных лент используйте программу PocketNews, её можно найти на сайте www.pocketbook.com.ua

ИЗБРАННОЕ

В этот раздел вы можете добавлять книги, которыми пользуетесь чаще всего. Находясь в разделе "Книги", удерживайте клавишу "ОК" на выбранной книге, затем выберите пункт контекстного меню "Добавить в избранное". Клавиша "Заметки" в этом режиме удаляет книгу только из списка избранных, сама книга при этом не удаляется.

ФОТО

Вы можете просматривать фотографии и картинки в форматах JPG, BMP, PNG и TIFF. Листать фотографии можно вручную клавишами "Вправо", "Влево" или автоматически, в режиме "слайд-шоу". Вернуться в главное меню можно, нажав кнопку "Возврат" или выбрав пункт "Выход" в меню.

МУЗЫКА

Устройство воспроизводит музыкальные записи в формате MP3. Выберите желаемую песню из списка, используя кнопки "Вверх", "Вниз", и нажмите кнопку "ОК". Для перехода на следующую, предыдущую песню нажмите кнопку "Вправо" или "Влево" соответственно. Во время проигрывания мелодии долгое нажатие кнопок "Влево" и "Вправо" – перемотка назад и вперед, "ОК" - пауза, "+" и "-" - регулировка громкости. Клавиша "Меню" переключает режим воспроизведения: проигрывать только одну песню, проигрывать все песни последовательно и проигрывать песни в случайном порядке. Для выхода из плеера используйте кнопку "Возврат".

ПРИЛОЖЕНИЯ

В данном разделе содержатся игры и дополнительные программы.

Калькулятор. Простой калькулятор, позволяет выполнять 4 арифметических действия, вычисление процента и извлечение квадратного корня.

Часы - приложение, на время превращающее PocketBook в удобные настольные цифровые часы.

Шахматы - Вы можете сыграть партию в шахматы с электронным противником или с другим игроком.

Пасьянс - пасьянс "косынка".

Морской бой - популярная игра "морской бой".

Судоку - японская головоломка "судоку".

Словарь - позволяет получить перевод набранного слова, используя установленные словари. После запуска приложения "Словарь" на экране появится виртуальная клавиатура (о том, как пользоваться

клавиатурой, см. в разделе "Работа с клавиатурой"). Наберите искомое слово, и программа найдёт в словаре его перевод. Удерживая кнопку "OK", Вы можете перейти в полноэкранный режим. В этом режиме Вы можете листать страницы словаря кнопками "Вправо", "Влево", кнопка "OK" возвращает в режим ввода слова. Если у Вас установлены несколько словарей, переключаться между ними можно с помощью боковой кнопки "Меню".

ЗАМЕТКИ

В данном разделе содержатся заметки, которые Вы можете делать во время чтения. Подробнее см. пункт "Заметки" в разделе "Чтение электронных книг".

КАЛЕНДАРЬ

Этот пункт меню открывает календарь на текущий год.

НАСТРОЙКИ

В данном разделе Вы можете просмотреть информацию об устройстве, задать язык и шрифт интерфейса, выбрать тему, заставку и вид книжной полки, также установить параметры сглаживания шрифтов, качество изображений и другие настройки работы устройства. Воспользовавшись пунктом "Назначение клавиш" возможно переназначить клавиши устройства в соответствии с предпочтениями пользователя. При выборе пункта "Информация об устройстве" на экран устройства выводятся модель устройства, серийный номер, код аппаратной платформы, версия прошивки, полный объем и свободный объем внутренней памяти и памяти SD-карты. В этом же разделе устанавливаются текущие дата и время.

ЧТЕНИЕ ЭЛЕКТРОННЫХ КНИГ

Устройство позволяет читать книги в форматах FB2, FB2.zip, TXT, PDF, RTF, HTML, PRC, CHM, DJVU, DOC, EPUB, TCR.

ЗАПИСЬ КНИГ В УСТРОЙСТВО

Подключите устройство к компьютеру с помощью USB-кабеля. При этом внутренняя память устройства и SD-карта появятся в компьютере как два новых диска. С помощью проводника Windows или другой программы скопируйте книги в необходимую папку в память устройства или на SD-карту.



Не отключайте устройство от компьютера до завершения копирования файлов, это может привести к повреждению информации. Перед отключением USB-кабеля рекомендуется выполнять «безопасное извлечение устройства».

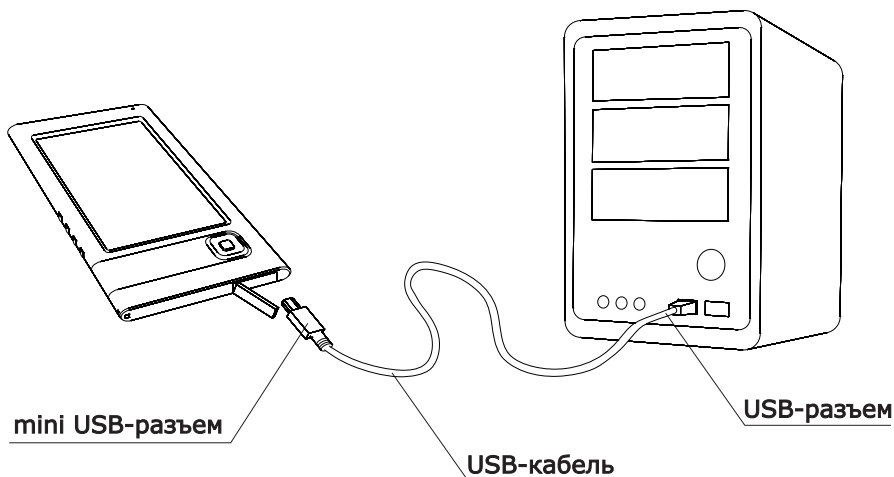

ОТКРЫТИЕ КНИГИ

Для того чтобы открыть книгу, зайдите в пункт меню *"Книги"*. С помощью кнопок управления выберите желаемую книгу и нажмите кнопку *"ОК"*. В случае, если это одна из двух последних открытых книг, Вы можете открыть её из главного меню. Если Вы открывали книгу раньше, она откроется на той странице, на которой её закрыли в последний раз. В нижней части экрана будет отображаться страница, на которой Вы находитесь, общее количество страниц, текущее время и заряд аккумулятора. Сразу после открытия некоторых форматов происходит пересчет количества страниц. До окончания пересчета в нижней части экрана вместо номера текущей страницы и количества страниц в книге будет гореть "...", при этом некоторые функции будут временно недоступны.

ПЕРЕЛИСТЫВАНИЕ СТРАНИЦ

Чтобы перевернуть книгу на одну страницу вперед нажмите кнопку *"Вправо"*; для перелистывания назад – *"Влево"*. Длительное удержание клавиш позволяет листать книгу в ускоренном режиме (по 10 страниц).

ИЗМЕНЕНИЕ РАЗМЕРА ШРИФТА

По клавише *"Вверх"* происходит переключение размера шрифта, доступны 5 вариантов. Более точную настройку шрифта можно выполнить в разделе *"Настройки"* меню быстрого доступа. Для книг в формате DJVU изменение размера шрифта недоступно, в этом случае Вы можете воспользоваться функцией *"Масштаб"* в меню быстрого доступа. В формате PDF размер шрифта можно менять только в режиме *"Reflow"*.

ПЕРЕХОД ПО ССЫЛКАМ

Некоторые форматы книг позволяют выполнять быстрый переход по ссылкам внутри книги. Режим ссылок включается клавишей *"Вниз"*. Выберите ссылку клавишами *"Вверх"*, *"Вниз"*, подтвердите выбор клавишей *"ОК"*.

МЕНЮ БЫСТРОГО ДОСТУПА

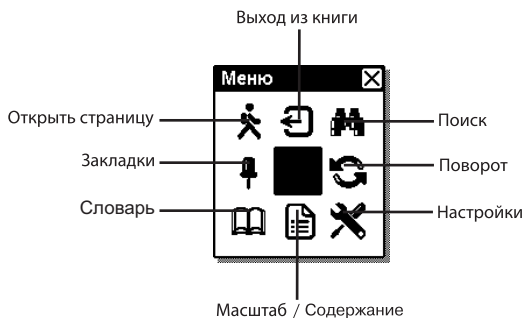

Меню вызывается кнопкой "OK" в режиме чтения книги. В нём доступны следующие пункты:

ПЕРЕХОД НА СТРАНИЦУ В КНИГЕ

Этот пункт меню открывает окно выбора страницы. Введите номер желаемой страницы, затем "OK", либо можно быстро перейти на первую или последнюю страницу книги используя кнопки "<<" или ">>".

ПОВОРОТ КНИГИ

Здесь можно выбрать удобную для вас ориентацию устройства. Ориентация устройства устанавливается в соответствии с выбранной пиктограммой. Выбор осуществляется нажатием кнопок "Вверх", "Вправо", "Вниз", "Влево".

МАСШТАБ

В книгах формата PDF и DJVU Вы можете изменять масштаб отображения страницы. Кнопками "Вправо", "Влево" выберите желаемый режим отображения, кнопками "Вверх", "Вниз" настраивается масштаб. Предусмотрены следующие режимы:

- "4 страницы", "9 страниц" - режим предварительного просмотра, несколько страниц на листе;
- "Обычный режим" - одна страница на экране, с возможностью масштабирования;
- "Колонки" - предназначен для чтения книг, которые содержат несколько колонок на странице. Для перемещения по странице в режиме "Колонки" используйте кнопки "Вверх", "Вниз", при достижении нижнего края листа будет выполнен переход на

следующую колонку;

- *"компоновка"* (Reflow) повышает удобство чтения документов большого формата. В этом режиме текст форматируется по ширине экрана устройства. Вы можете изменять размер шрифта кнопками *"Вверх"*, *"Вниз"*. В режиме *"компоновка"* могут не отображаться таблицы и некоторые рисунки.

ЗАКЛАДКИ

Вы можете создавать до 30 закладок в каждой книге. Выберите пункт *"Закладки"* быстрого меню. Справа на экране всплывет панель, на которой будут уже созданные Вами закладки, и появится место для новой (обозначенное звездочкой). Для добавления закладки нажмите кнопку *"ОК"*, находясь на закладке со звездочкой. Для открытия закладки выберите нужную и нажмите кнопку *"ОК"*. Для удаления закладки выберите удаляемую закладку установите на нее курсор и нажмите кнопку *"Удалить"*. Для отмены и перехода в режим чтения книги нажмите кнопку *"Возврат"* или *"Влево"*.

ЗАМЕТКИ

Иногда бывает полезно сохранить выбранный фрагмент книги в отдельный блокнот. Для создания новой заметки в режиме чтения нажмите кнопку *"Заметки"*. Сверху на экране появится область выделения. Используйте кнопки *"Вверх"*, *"Вниз"* для перехода в то место, где будет начинаться ваша заметка. Задайте верхнюю границу вашей заметки нажатием кнопки *"ОК"*. Аналогично задайте нижнюю границу заметки. Открывшееся меню предоставляет Вам возможность добавить заметку к уже существующему блокноту или создать новый блокнот. При выборе пункта *"Новый блокнот"* на экране появится всплывающая клавиатура, при помощи которой Вы можете дать имя новой заметке.

Для того чтобы узнать, как работать со всплывающей клавиатурой, смотрите раздел *"Работа с клавиатурой"*.

Просмотреть сделанные заметки можно в режиме чтения длительным нажатием кнопки *"Заметки"*, или из главного меню (пункт *"Заметки"*).

Нажатием кнопки *"ОК"* на просматриваемой заметке можно быстро перейти к исходному месту в книге, где она была сделана.

ПОИСК

У вас есть возможность быстрого поиска желаемого слова или части слова в тексте книги. На экране всплывет клавиатура, при помощи

можете ввести бажане слово (див. розділ «Робота із клавіатурою»). Після того як Ви введете бажане слово, увімкнеться режим «Пошук», а в правому нижньому куті екрана загориться значок «Пошук».

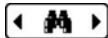

Для переміщення по знайдених словах назад, вперед використовуйте кнопки «Ліворуч», «Праворуч» відповідно. Знайдені слова будуть виділені. Для виходу з режиму «Пошук» натисніть кнопку «Повернення» або «ОК».

Режим пошуку недоступний для книг у форматі DjVu.

ЗМІСТ

Перехід до змісту книги. Функція доступна для книг у форматах FB2, PDF, CHM і тільки у випадку, якщо книга має структурований зміст.

СЛОВНИК

Ви маєте можливість отримати переклад обраного слова. Кнопки навігації використовуються для обирання слова на сторінці, «ОК» - переключення між вікном тексту та вікном словника. Також Ви можете перекласти будь-яке слово скориставшись віртуальною клавіатурою. В пристрою встановлений англо-російський словник Н.Корольова. Також Ви маєте можливість завантажити додаткові словники з web-сторінки www.pocketbook.com.ua. Також Ви маєте можливість скористатись конвертером, за допомогою якого можливо створити свій словник з багатьох безкоштовних словників, що доступні в Інтернеті.

НАСТРОЙКИ

Для книг в форматі FB2, TXT, RTF, HTML, PRC і CHM, а також PDF в режимі "Reflow", Ви можете вибрати найбільш комфортні параметри для читання – вид і розмір шрифту, міжстрочне відстання, ширину полів сторінки, а також вибрати кодировку файлу для книг в форматі TXT і HTML.

БЫСТРОЕ ПЕРЕКЛЮЧЕНИЕ МЕЖДУ КНИГАМИ

При коротком нажатии на кнопку "Вкл./Выкл." в любом режиме работы устройства перед Вами откроется список 10 последних открытых книг. Это позволяет быстро переключаться между несколькими книгами без необходимости выхода в основное меню.

РАБОТА С КЛАВИАТУРОЙ

3
6

Для работы с клавиатурой используйте кнопки *"Вверх"*, *"Вниз"*, *"Влево"*, *"Вправо"* и кнопку *"OK"*. Для ускорения работы с клавиатурой все символы поделены на 5 зон. Первое нажатие выполняет быстрый переход в середину выбранной зоны, затем можно выбрать нужный символ этой зоны. Для переключения клавиатуры на Русский, Украинский или Английский языки, необходимо воспользоваться кнопками *"РУС"*, *"УКР"* и *"ENG"* расположенными на нижней панели.

В режиме клавиатуры длительное нажатие центральной кнопки аналогично нажатию кнопки *"OK"* на клавиатуре, длительное нажатие кнопки *"Влево"* - стирание последнего введённого символа, кнопки *"Вверх"* - стирание всего введённого текста.

РЕШЕНИЕ ВОЗМОЖНЫХ ТРУДНОСТЕЙ

Устройство не включается, или включается, но загружается только заставка.

Возможно, сел аккумулятор. Зарядите устройство.

Повреждены системные файлы во встроенной памяти. Выполните форматирование внутренней памяти: при включении устройства удерживайте кнопку "Удалить", пока не появится сообщение "Formatting internal memory". При этом вся информация во встроенной памяти будет удалена.

Книга не открывается.

Появляется сообщение "Возможно, книга повреждена или защищена" либо вообще ничего не происходит. Повреждён файл книги. Если книга была загружена с интернет-сайта, попробуйте повторить загрузку. Если файл нормально открывается на ПК, но отказывается открываться на устройстве, чаще всего может помочь сохранение книги в другом формате.

Книга в формате HTML открывается, но отображается неправильно. (страницы пустые, часть текста отсутствует и т.п.)

HTML- файлы могут содержать нетекстовые элементы (фреймы, java-скрипты, флеш-элементы) Попробуйте сохранить страницу в формате TXT.

Книга открывается, но вместо русских букв на экране отображаются различные символы, знаки вопроса и т.п.

В режиме чтения книги, выберите пункт меню "Настройки" и попробуйте изменить кодировку документа.

Устройство не реагирует на нажатие клавиш.

В некоторых случаях (например, при загрузке повреждённых или слишком больших книг) возможно "зависание" устройства. В этом случае вы всегда можете принудительно закрыть зависшую программу, удерживая клавишу "Возврат" 1-2 секунды.

Если это не помогает, выполните сброс устройства с помощью кнопки "Сброс" на задней панели.

При подключении к ПК в Windows не появляются диски устройства.

Проверьте режим работы USB в пункте "Настройки" основного меню. Установите режим "Связь с ПК" или "Спросить при подключении".

Проверьте, не поврежден ли USB-кабель, надежно ли вставлены разъемы.

Попробуйте переключить USB-кабель в другой разъем компьютера.

Не сохраняются закладки, настройки, текущая позиция в файле.

Повреждена файловая система. Подключите устройство к ПК, затем выполните проверку дисков устройства: откройте *"Мой компьютер"*, нажмите правую клавишу мыши на выбранном диске, в меню выберите *"Свойства - Сервис - Проверка диска"*.

Встроенная память переполнена. Удалите ненужные книги.

Быстро разряжается аккумулятор.

Функция автоматического выключения неактивна. В пункте *"Настройки"* основного меню установите время автоматического выключения 10, 20, 30 или 60 минут.

В фоновом режиме работает музыкальный проигрыватель. Проигрыватель является наиболее энергоемким приложением устройства. Об его активности можно узнать по значку ноты в правом нижнем углу.

Дисплей

6" E Ink® Vizplex 600x800, 166 dpi, B&W

Процессор

Samsung® S3C2440 AL-40 400MHz

Операционная система

Linux

Батарея

Li-Polymer (1000 mAh)

8000 страниц без подзарядки

Память

Оперативная 64Mb

Постоянная 512Mb

Коммуникации

mini USB (v 2.0)

Слот памяти

SD, SDHC card

Аудио-выход

2.5 мм стерео

Блок питания

Input: 100-240V ~ 50/60Hz, 0.2A

Output: 5V 1A

Форматы книг

Fb2, FB2.zip, TXT, PDF, RTF, HTML, PRC, CHM, DJVU, DOC, EPUB, TCR

Форматы изображения

JPEG, BMP, PNG, TIFF

Форматы аудио

Mp3

Размер

188x118x10 мм

Вес

174 г

Цвет

Черный, Серый, Розовый, Салатовый

СТАНДАРТ

POCKETBOOK 301plus, Обложка, USB-кабель,
Зарядное устройство, SD-card 1Gb, Инструкция,
Гарантийный талон

КОМФОРТ

POCKETBOOK 301plus, Обложка, USB-кабель,
Зарядное устройство, SD-card 2Gb, Ремешок,
Наушники, Инструкция, Гарантийный талон

ЭЛИТ

POCKETBOOK 301plus, Элитная обложка,
USB-кабель, Зарядное устройство, SD-card 2Gb,
Ремешок, Наушники, Инструкция, Гарантийный
талон

СЕРВИСНЫЙ ЦЕНТР

02105, г.Киев, ул. Тампере, 5
тел. сервиса +8(044) 501-06-48
e-mail: service@pocketbook.com.ua
<http://www.pocketbook.com.ua>