

РУССКИЙ

Canon

*PowerShot A580*

Руководство пользователя камеры



Начало работы

стр. 9

Обязательно ознакомьтесь с мерами предосторожности (стр. 158–165).

DiGiC III



Exif Print



# Проверка комплектности

Ниже показан комплект поставки. Если чего-либо не хватает, обращайтесь в магазин, в котором была приобретена камера.

**1** Камера



**2** Щелочные элементы питания AA (×2)



**3** Карта памяти (32 Мбайта)



**4** Интерфейсный кабель IFC-400PCU

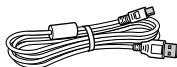

**5** Аудио/видеокабель AVC-DC300



**6** Наручный ремень WS-800

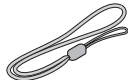

**7** Компакт-диск Canon Digital Camera Solution Disk



**8** Гарантийный талон на русском языке



**9** Руководства пользователя



• Руководство по началу работы



• Компакт-диск Canon Digital Camera Manuals Disk (с руководствами)

Карта памяти, входящая в комплект поставки камеры, может не обеспечивать полное использование возможностей камеры.



С этой камерой можно использовать карты памяти SD, SDHC (SD High Capacity – SD большой емкости), MultiMediaCard, MMCplus и HC MMCplus. В настоящем Руководстве для этих карт памяти используется общий термин «карта памяти».

# Приступаем!

Данное Руководство состоит из двух частей.

Сначала...

## Начало работы

стр. 9

В этом разделе рассматривается подготовка камеры к работе и основные операции съемки, просмотра и печати изображений. Начните со знакомства с камерой и освоения основных операций.

Далее...

## Дополнительные сведения

стр. 39

Освоив основные операции, переходите к использованию многочисленных функций камеры для съемки более сложных фотографий. В этом разделе приводятся подробные сведения об использовании каждой из функций, включая порядок подключения камеры к телевизору для просмотра



На прилагаемом компакт-диске находятся руководства в формате PDF.

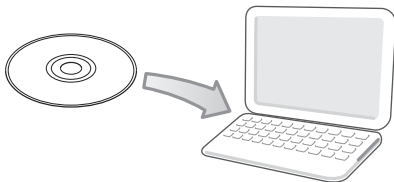



Для просмотра руководств в формате PDF требуется программа Adobe Reader.

<http://www.adobe.com>

## Содержание

Разделы, помеченные символом ☆, содержат сводные перечни или таблицы функций камеры или операций.

Обязательно прочитайте эти параграфы . . . . . 6

<b>Начало работы . . . . .</b>	<b>9</b>
Подготовка . . . . .	10
Съемка фотографий (режим  ) . . . . .	15
Просмотр фотографий . . . . .	18
Стирание . . . . .	19
Печать . . . . .	20
Включение даты в данные изображения . . . . .	22
Съемка видеофильмов (  Стандартный режим) . . . . .	24
Просмотр видеофильмов . . . . .	26
Загрузка изображений в компьютер . . . . .	27
Состав системы . . . . .	34

## Дополнительные сведения . . . . . 39

### Элементы камеры и их назначение 40

    Индикаторы . . . . . 43

### Основные операции 44

    ☆ Меню и настройки . . . . . 44

    ☆ Информация, отображаемая на ЖК-мониторе, и меню . . . . . 46

        Использование ЖК-монитора . . . . . 53

### Широко используемые функции съемки 55

  Использование оптического зума . . . . . 55







    Использование цифрового зума/Цифровой телеконвертер . . . . . 55

 Использование вспышки . . . . . 59

 Съемка с близкого расстояния (Макро) . . . . . 60

 Использование таймера автоспуска . . . . . 61

    Изменение разрешения (Фотографии) . . . . . 63

Изменение компрессии (Фотографии) . . . . .	64
 Настройка числа ISO . . . . .	65
<b>Съемка с использованием диска установки режима</b>	<b>66</b>
<hr/>	
Диск установки режима . . . . .	66
Режимы съемки для конкретных сюжетов . . . . .	67
Съемка в ручном режиме . . . . .	70
 Съемка видеофильмов . . . . .	71
<b>Расширенные функции съемки</b>	<b>75</b>
<hr/>	
 Серийная съемка . . . . .	75
Настройка вспышки . . . . .	76
Проверка фокусировки и выражения лиц . . . . .	78
Выбор режима рамки автофокусировки . . . . .	82
Выбор объекта для фокусировки (выбор и сопровождение лица) . . . . .	84
Съемка объектов, неподходящих для автофокусировки (Фиксация фокусировки, фиксация автофокусировки) . . . . .	86
Фиксация экспозиции (Фикс. AE) . . . . .	88
Фиксация экспозиции при съемке со вспышкой . . . . .	89
Настройка компенсации экспозиции (фотографии) . . . . .	90
Переключение режима замера экспозиции . . . . .	91
Установка длительной выдержки (режим «Длин. выдержка») . . . . .	92
Настройка цветовых оттенков (Баланс белого) . . . . .	94
Съемка в режиме «Мои цвета» . . . . .	97
Задание вспомогательных линий для кадрировки . . . . .	99
Автоматическое назначение категории изображения (Авт. категория) . . . . .	100
Регистрация функций для кнопки  . . . . .	101
<b>Воспроизведение/стирание</b>	<b>103</b>
<hr/>	
 Просмотр увеличенных изображений . . . . .	103
 Одновременный просмотр девяти изображений (индексный режим) . . . . .	104
Проверка фокусировки и выражения лиц объектов (экран проверки фокусировки) . . . . .	105
 Переход между изображениями . . . . .	107
Систематизация изображений по категориям (Моя категория) . . . . .	109
Просмотр видеофильмов . . . . .	110

Поворот изображений на мониторе . . . . .	112
Воспроизведение с использованием эффектов перехода . . . . .	113
Автоматическое воспроизведение (Слайд-шоу) . . . . .	114
Функция коррекции «красных глаз» . . . . .	115
Изменение размера изображений. . . . .	120
Добавление звуковых комментариев к изображениям . . . . .	122
Защита изображений . . . . .	124
Стирание всех изображений . . . . .	125
<b>Параметры печати/передачи</b>	<b>126</b>
Задание установок печати DPOF . . . . .	126
Задание параметров передачи DPOF . . . . .	130
<b>Настройка камеры</b>	<b>132</b>
Функция энергосбережения . . . . .	132
Форматирование карт памяти . . . . .	134
Сброс номеров файлов . . . . .	135
Создание папки для записи изображений (Папка) . . . . .	137
Установка функции автоповорота . . . . .	139
Восстановление значений параметров по умолчанию . . . . .	140
<b>Подключение к телевизору</b>	<b>141</b>
Съемка/воспроизведение с помощью телевизора . . . . .	141
<b>Устранение неполадок</b>	<b>143</b>
<b>Список сообщений</b>	<b>154</b>
<b>Приложение</b>	<b>158</b>
Меры предосторожности . . . . .	158
Предотвращение неполадок . . . . .	164
Комплекты питания (продаются отдельно) . . . . .	167
Использование внешней вспышки (продается отдельно) . . . . .	171
Замена элемента питания календаря . . . . .	173
Уход за камерой . . . . .	175
Технические характеристики . . . . .	176
<b>Алфавитный указатель</b>	<b>185</b>
<b>☆ Функции, доступные в различных режимах съемки</b>	<b>189</b>

## О данном Руководстве

### Условные обозначения

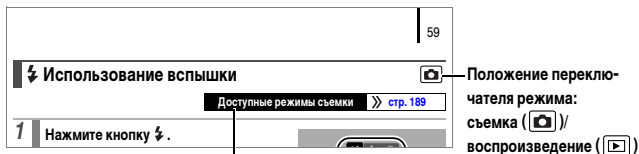

В некоторых режимах съемки часть функций может быть недоступна.  
Если на этот счет нет никаких указаний, функция может использоваться во всех режимах.



: Этим символом обозначается важная информация, относящаяся к работе камеры.



: Этим символом обозначаются сведения, дополняющие основные операции.

Инструкции в данном Руководстве относятся к настройкам камеры, по умолчанию установленным на момент ее приобретения.

Технические характеристики могут быть изменены без предварительного уведомления. В результате иллюстрации и примеры экранов, используемые в данном Руководстве, могут отличаться от фактического вида камеры.



С этой камерой можно использовать карты памяти SD, SDHC (SD High Capacity – SD большой емкости), MultiMediaCard, MMCplus и HC MMCplus. В настоящем Руководстве для этих карт памяти используется общий термин «карта памяти».

## **Обязательно прочитайте эти параграфы**

### **Тестовые снимки**

Перед съемкой важных сюжетов настоятельно рекомендуется снять несколько пробных кадров, чтобы убедиться в правильности работы камеры.

Обратите внимание на то, что компания Canon Inc., ее филиалы и дочерние компании, а также дистрибьюторы не несут никакой ответственности за любой ущерб, обусловленный какой-либо неисправностью камеры и ее принадлежностей (включая карты памяти), приводящей к сбою в записи изображения или к записи изображения не тем способом, на который рассчитан аппарат.

### **Предостережение в отношении нарушения авторских прав**

Обратите внимание, что цифровые камеры Canon предназначены для личного использования и ни при каких обстоятельствах не должны использоваться для целей, нарушающих или противоречащих международным или местным законам и положениям по защите авторских прав. В некоторых случаях копирование с помощью камеры или иного устройства изображений, снятых во время спектаклей или выставок, а также снимков объектов коммерческого назначения может являться нарушением авторских прав или других установленных законодательством прав даже в том случае, если съемка изображения была произведена в целях личного использования.

### **Ограничения действия гарантии**

Условия гарантии на камеру см. в гарантийном талоне, входящем в комплект поставки камеры.

**Адреса службы поддержки клиентов Canon см. в гарантийном талоне.**



## Температура корпуса камеры

---

Если камера используется в течение длительного времени, корпус камеры может нагреваться. Помните об этом и соблюдайте осторожность при работе с камерой в течение длительного времени.

## ЖК-монитор

---

Жидкокристаллический монитор изготавливается с использованием высокопрецизионных технологий. Более 99,99% пикселей работают в соответствии с техническими требованиями. Менее 0,01 % пикселей могут иногда не срабатывать или отображаться в виде красных или черных точек. Это не оказывает никакого влияния на записываемое изображение и не является неисправностью.

## Видеоформат

Перед использованием камеры совместно с телевизором установите в камере тот формат видеосигнала, который используется в Вашем регионе ([стр. 141](#)).

## Установка языка меню

Изменение языка меню рассматривается в разделе *Установка языка* ([стр. 14](#)).



# Начало работы

- Подготовка
- Съёмка фотографий
- Просмотр фотографий
- Стирание
- Печать
- Включение даты в данные изображения
- Съёмка видеофильмов
- Просмотр видеофильмов
- Загрузка изображений в компьютер
- Состав системы

## Подготовка

### Установка элементов питания и карты памяти

- 1.** Сдвиньте фиксатор крышки отсека элементов питания (①) и, удерживая его, сдвиньте (②) и откройте (③) крышку.



- 2.** Установите два элемента питания.

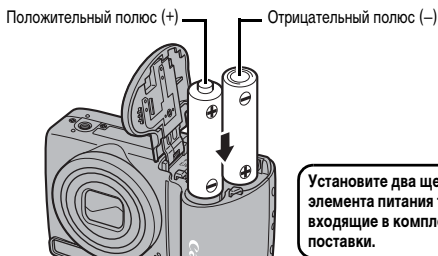

### 3. Установите карту памяти до фиксации со щелчком.

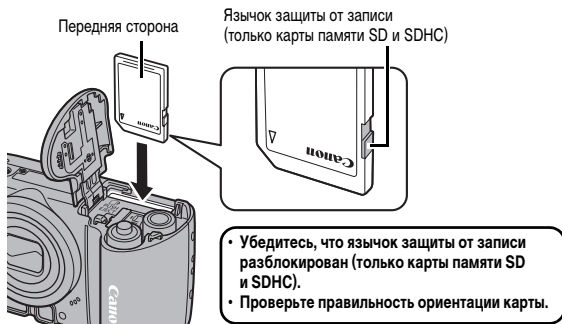

### 4. Закройте крышку (4), затем нажмите на крышку и сдвиньте ее до щелчка в фиксаторах (5).

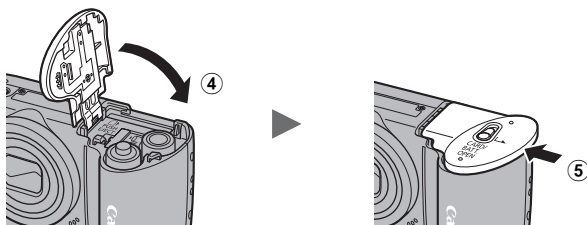

Перед установкой карты памяти в камеру убедитесь в правильности ориентации карты. Если карта памяти вставлена неправильно, она может не распознаваться камерой или возможны неполадки в работе.

## Извлечение элементов питания

Откройте крышку и извлеките элементы питания.

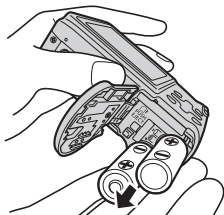

Будьте осторожны, чтобы не уронить элементы питания.

## Извлечение карты памяти

Нажмите пальцем на карту памяти до щелчка, затем отпустите карту.

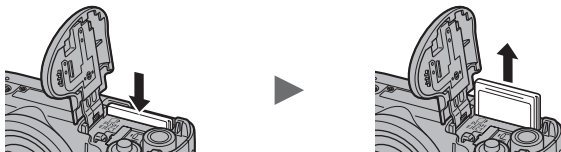

Во избежание случайного падения камеры при ее использовании надевайте наручный ремень.

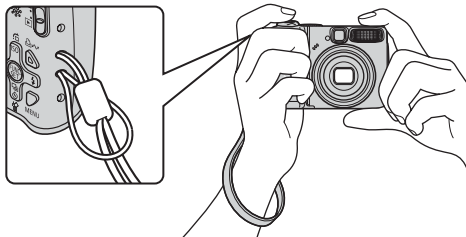

## Установка даты и времени

При первом включении питания отображается меню установки даты/времени.

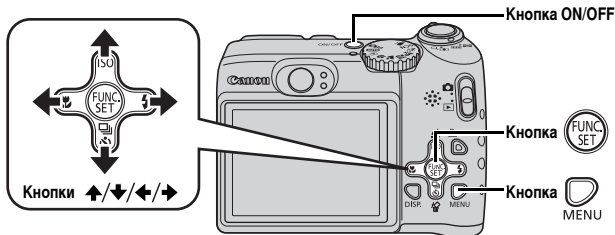

**1.** Нажмите кнопку питания ON/OFF.

**2.** Выберите месяц, число, год и время, а также порядок их отображения.

1. Кнопкой ← или → выберите требуемый вариант.
2. Кнопкой ↑ или ↓ установите значение.

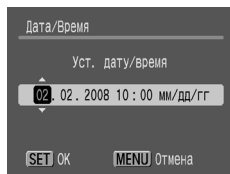

**3.** Нажмите кнопку .

**Для изменения ранее установленных даты и времени**

В соответствии с приведенными ниже инструкциями откройте окно установки даты и времени, затем выполните указанные выше шаги 2 и 3.

**1.** Нажмите кнопку .

**2.** Кнопкой ← или → выберите меню  (Настройка).

**3.** Кнопкой ↑ или ↓ выберите пункт [Дата/Время].

**4.** Нажмите кнопку .

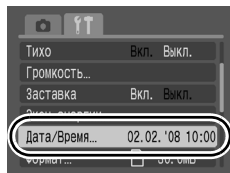





Экран установки даты и времени отображается при разрядке литиевого элемента питания календаря (стр. 173).



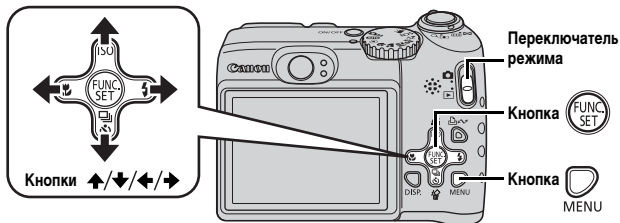

## Установка языка

Можно изменить язык, на котором на ЖК-мониторе отображаются меню и сообщения.



**1.** Установите переключатель режима в положение  (воспроизведение).

**2.** Удерживая нажатой кнопку , нажмите кнопку .

**3.** Кнопками , ,  и  выберите язык.

**4.** Нажмите кнопку .



## Съемка фотографий (режим **AUTO**)

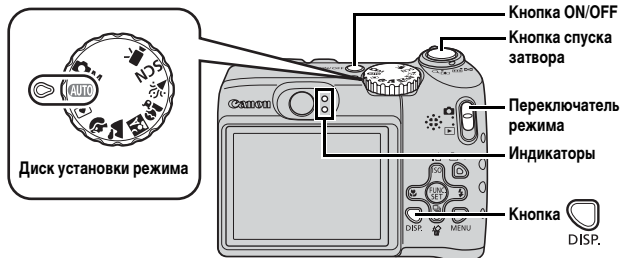

### 1. Нажмите кнопку питания ON/OFF.

- Воспроизводится звук включения питания, и на ЖК-монитор выводится заставка.
- Нажмите кнопку **ON/OFF** для выключения камеры.

### 2. Выберите режим съемки.

1. Установите переключатель режима в положение (съемка).
2. Поверните диск установки режима в положение **AUTO**.



### 3. Направьте камеру на объект.

#### Как избежать сотрясения камеры

Надежно удерживая камеру по краям, прижмите руки к телу. Эффективной мерой является установка камеры на штатив.

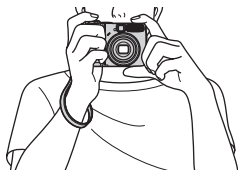

### 4. Для осуществления фокусировки слегка (наполовину) нажмите кнопку спуска затвора.

- После завершения фокусировки подаются два звуковых сигнала и загорается индикатор.

## 5. Произведите съемку, полностью (до упора) нажав кнопку спуска затвора.

- Подается один звуковой сигнал срабатывания затвора, и производится запись изображения.
- Сразу после съемки снятое изображение отображается на ЖК-мониторе в течение приблизительно 2 с (Просмотр снимка). Нажав кнопку спуска затвора, можно произвести съемку, даже если отображается изображение.
- Если после съемки удерживать нажатой кнопку спуска затвора, изображение остается на экране.
- Индикатор мигает зеленым цветом, и файл записывается на карту памяти.

### Для съемки сфокусированных изображений

Камера автоматически устанавливает фокусировку при нажатии кнопки спуска затвора наполовину\*.

\* Кнопка спуска затвора имеет двухступенчатое управление. Нажатие до первого положения называется «нажатием наполовину».

**Правильно**

Нажмите наполовину для фокусировки

↓

Звуковые сигналы

Подготовка к съемке завершена: горит зеленым цветом (оранжевым, если должна сработать вспышка)

Нажмите полностью

↓

Запись: мигает зеленым цветом

**Неправильно**

✗

Просто полное нажатие

↓



Рамка автофокусировки

В точке, на которую произведена фокусировка, рамка автофокусировки отображается зеленым цветом.



### Параметр «Тихо»

Если при включении питания удерживать нажатой кнопку **DISP.**, для параметра [Тихо] устанавливается значение [Вкл.]. Значение параметра [Тихо] можно изменить в меню «Настройка» (стр. 51).

## Съемка в простом режиме

В этой камере предусмотрен режим съемки (Простая съемка), в котором все параметры камеры, кроме настройки вспышки, выбираются автоматически. Этот режим идеально подходит для начинающих фотографов или для пользователей, которые редко пользуются настройкой параметров. Кнопкой  можно выбрать, следует ли использовать вспышку, что позволяет снимать даже там, где съемка со вспышкой запрещена.

- 1. Поверните диск установки режима в положение  (Простая съемка).**



- 2. Направьте камеру на объект.**
- 3. Нажмите наполовину кнопку спуска затвора для осуществления фокусировки.**
- 4. Для выполнения съемки полностью нажмите кнопку спуска затвора.**



В режиме простой съемки невозможна настройка каких-либо параметров, кроме параметров вспышки. Даже если нажать кнопку **MENU** или **FUNC./SET**, никакое меню не отображается.

## Просмотр фотографий

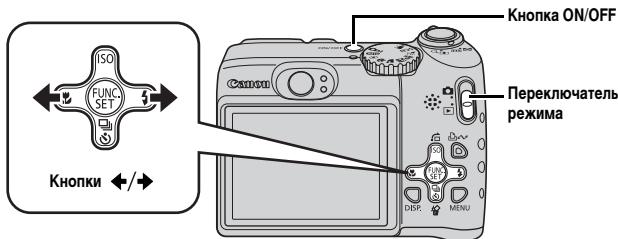

**1.** Нажмите кнопку ON/OFF.

**2.** Установите переключатель режима в положение  (воспроизведение).

**3.** Кнопкой  $\leftarrow$  или  $\rightarrow$  выберите изображение для просмотра.



- Для перемещения к предыдущему изображению служит кнопка  $\leftarrow$ , для перемещения к следующему изображению – кнопка  $\rightarrow$ .
- Если удерживать кнопку нажатой, переход между изображениями производится быстрее, но их качество будет ниже.

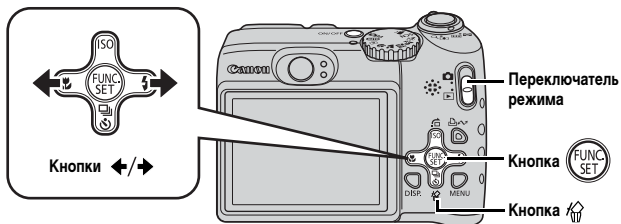

- Устанавливая для параметра [Отображать] в меню  значение [Посл.просм]\* или [Посл.снят.], можно выбирать изображение, которое будет отображаться в режиме воспроизведения. (\* Настройка по умолчанию)
- Если выбран вариант [Посл.просм], отображается последнее просматривавшееся изображение (Возобновление воспроизведения).
- При указанных ниже операциях отображается последнее снятое изображение, независимо от значения параметра [Отображать]: съемка изображения, смена карты памяти или редактирование изображения на карте памяти с помощью компьютера.

# Стирание



1. Установите переключатель режима в положение  (воспроизведение).
  2. Кнопкой  или  выберите изображение, которое требуется стереть, и нажмите кнопку .
  3. Убедитесь, что выбран вариант [Стереть], и нажмите кнопку .
- Для выхода из операции без выполнения стирания выберите [Отмена].



Помните, что стертые изображения невозможно восстановить. Будьте внимательны при стирании изображений.

# Печать

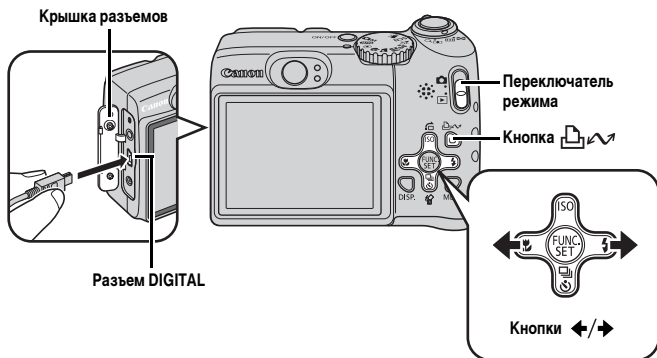

## 1. Подключите камеру к принтеру, поддерживающему прямую печать.

- Откройте крышку разъемов и до упора вставьте разъем кабеля интерфейса.
- Инструкции по подключению см. в руководстве пользователя принтера.
- Так как в данной камере используется стандартный протокол (PictBridge), ее можно использовать не только с принтерами марки Canon, но и с другими принтерами, поддерживающими стандарт PictBridge.

Подробнее см. в *Руководстве по прямой печати*.

## 2. Включите принтер.

## 3. Установите переключатель режима в положение (воспроизведение) и нажмите кнопку ON/OFF.

- Кнопка подсвечивается синим цветом.

## 4. Кнопкой или выберите изображение, которое требуется напечатать, и нажмите кнопку .

- Кнопка мигает синим цветом, и начинается печать.

## Печать из списка печати



Можно добавлять изображения непосредственно в список печати, просто нажимая кнопку  сразу после съемки или просмотра изображения. Затем при подключении камеры к принтеру можно легко напечатать изображения из списка печати.

### Добавление в список печати



**1.** Нажмите кнопку  (только для фотографий).

**2.** Добавьте в список печати.

1. Кнопкой  или  выберите количество печатаемых экземпляров.

2. Кнопкой  или  выберите пункт [Добавить].

3. Нажмите кнопку .

- Для удаления изображения из списка печати снова нажмите кнопку , кнопкой  или  выберите пункт [Удалить] и нажмите кнопку **FUNC./SET**.

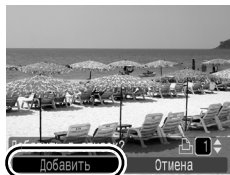





### Печать изображений из списка печати

Данные инструкции основаны на примере принтера серии Canon SELPHY ES или SELPHY CP.

**1.** Подключите камеру к принтеру.

**2.** Распечатайте изображение.

1. Кнопкой  или  выберите пункт [Печат. сейчас].

- С помощью кнопки  или  можно проверить изображения, добавленные в список печати.

2. Нажмите кнопку .

- Начинается печать.
- В случае остановки печати и ее последующего возобновления печать начинается со следующего изображения из очереди.

Число печатаемых экземпляров



## Включение даты в данные изображения

В этом разделе рассматривается включение даты в изображения во время их записи (Штамп даты).

- После встраивания штампа с датой его невозможно удалить из изображения. Заранее установите в камере правильные дату и время (стр. 13).
- Для размера изображения фиксируется значение 2М (1600 × 1200), а для компрессии – значение «Хорошо» (подходит для печати фотографий формата L или формата почтовой открытки).

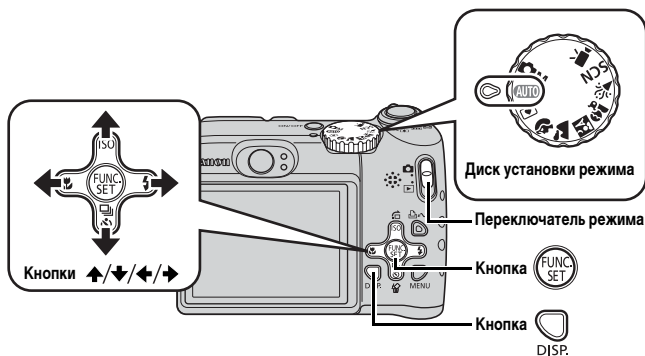

**1. Нажмите кнопку ON/OFF.**

**2. Выберите режим съемки.**

1. Установите переключатель режима в положение (съемка).

2. Поверните диск установки режима в положение **AUTO**.

- Эту настройку можно также задать в других режимах съемки (кроме режима простой съемки и режимов видеосъемки).



### 3. Выберите пункт (Штамп даты).

1. Нажмите кнопку .
2. Кнопкой  или  выберите значок .
3. Кнопкой  или  выберите значок .
  - Непечатаемая область отображается серым цветом.
  - Нажмите кнопку  и переключитесь в режим [Дата и время] с помощью кнопки  или .

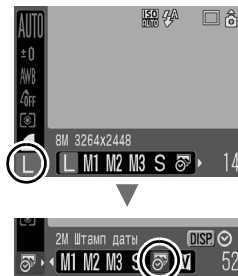

Для печати даты на изображениях без встроенного штампа даты можно воспользоваться следующими способами.

- Установите в камере функцию DPOF (Формат заказа цифровой печати). На экране [Настройки печати] меню  (Печать) установите для параметра [Дата] значение [Вкл.]
- Подключите камеру к принтеру и напечатайте дату.  
См. *Руководство по прямой печати.*
- Установите карту памяти в принтер и напечатайте дату.  
См. *руководство пользователя принтера.*
- Используйте прилагаемое программное обеспечение.  
См. *Вводное руководство по программному обеспечению.*

## Съемка видеофильмов ( Стандартный режим )

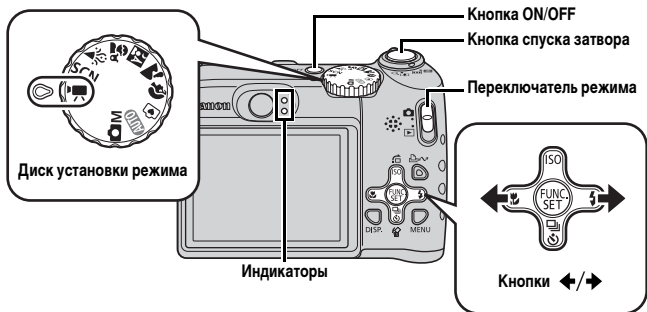

**1.** Нажмите кнопку ON/OFF.

**2.** Выберите режим съемки.

1. Установите переключатель режима в положение  (съемка).
2. Поверните диск установки режима в положение  (Видео).
3. Нажмите кнопку .
4. Кнопкой  или  выберите значок  (Стандартный).
5. Нажмите кнопку .



**3.** Направьте камеру на объект.



- Не дотрагивайтесь до микрофона во время съемки.
- Не нажимайте никакие кнопки, кроме кнопки спуска затвора. Звуки нажатия кнопок записываются в видеофильме.



#### 4. Нажмите наполовину кнопку спуска затвора для осуществления фокусировки.

- После завершения фокусировки подаются два звуковых сигнала и индикатор загорается зеленым светом.
- Автоматически устанавливаются экспозиция, фокусировка и баланс белого.



#### 5. Для выполнения съемки полностью нажмите кнопку спуска затвора.

- Начинается запись.
- Во время съемки на ЖК-мониторе отображаются прошедшее время записи и символ [● ЗАП.].

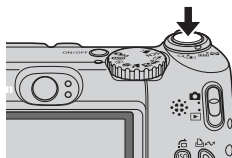

Прошедшее время

#### 6. Для остановки съемки снова полностью нажмите кнопку спуска затвора.

- Индикатор мигает зеленым цветом, и данные записываются на карту памяти.
- Съемка автоматически останавливается по прошествии максимального времени съемки, при переполнении встроенной памяти камеры или при полном заполнении карты памяти.



# Просмотр видеофильмов

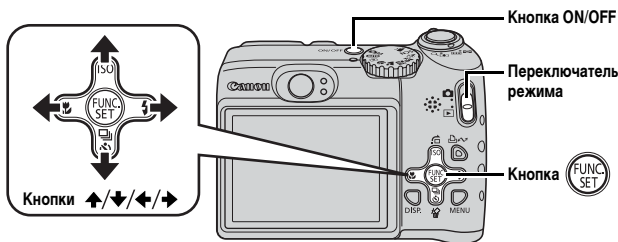

**1.** Нажмите кнопку ON/OFF.

**2.** Установите переключатель режима в положение (воспроизведение).

**3.** Кнопкой или выведите на экран видеофильм и нажмите кнопку .

- Видеофильмы помечаются значком .



**4.** Кнопкой или выберите значок (Показать) и нажмите кнопку .

- Начинается воспроизведение видеофильма.
- Нажимая кнопку **FUNC./SET** во время просмотра, можно приостанавливать и возобновлять воспроизведение видеофильма.
- С помощью кнопок и можно настраивать громкость воспроизведения.



## Загрузка изображений в компьютер

Рекомендуется пользоваться прилагаемым программным обеспечением.

### Что необходимо подготовить

- Камеру и компьютер
- Компакт-диск Canon Digital Camera Solution Disk, входящий в комплект поставки камеры
- Интерфейсный кабель, входящий в комплект поставки камеры

### Требования к системе

Программное обеспечение следует устанавливать на компьютер, удовлетворяющий следующим минимальным требованиям.

#### ■ Windows

ОС	Windows Vista Windows XP Service Pack 2 Windows 2000 Service Pack 4
Модель компьютера	Перечисленные выше операционные системы (ОС) должны быть установлены на заводе-изготовителе на компьютеры со встроенными USB-портами.
Процессор	Windows Vista : Pentium 1,3 ГГц или более мощный Windows XP/Windows 2000 : Pentium 500 МГц или более мощный
ОЗУ	Windows Vista : не менее 512 Мбайт Windows XP/Windows 2000 : не менее 256 Мбайт
Интерфейс	USB
Свободное пространство на жестком диске	• Утилиты Canon Utilities - ZoomBrowser EX : не менее 200 Мбайт - PhotoStitch : не менее 40 Мбайт • TWAIN-драйвер камеры Canon : не менее 25 Мбайт
Дисплей	1024 × 768 пикселей/Среднее (16 бит) или более

#### ■ Macintosh

ОС	Mac OS X (v10.3 – v10.4)
Модель компьютера	Перечисленные выше операционные системы (ОС) должны быть установлены на заводе-изготовителе на компьютеры со встроенными USB-портами.
Процессор	PowerPC G3/G4/G5 или процессор Intel
ОЗУ	Не менее 256 Мбайт
Интерфейс	USB
Свободное пространство на жестком диске	• Утилиты Canon Utilities - ImageBrowser : не менее 300 Мбайт - PhotoStitch : не менее 50 Мбайт
Дисплей	1024 × 768 пикселей/32000 цветов или более

## Подготовка к загрузке изображений

**В Windows 2000 программное обеспечение необходимо установить до подсоединения камеры к компьютеру.**

### 1. Установите программное обеспечение.

#### ■ Windows

1. Установите компакт-диск Canon Digital Camera Solution Disk в дисковод компакт-дисков компьютера.
2. Щелкните мышью на варианте [Easy Installation/Простая установка].

Продолжайте установку в соответствии с сообщениями, выводимыми на экран.



3. После завершения установки щелкните мышью на кнопке [Restart/Перезагрузка] или [Finish/Готово].

После завершения установки отображается кнопка [Restart/Перезагрузка] или [Finish/Готово]. Щелкните мышью на появившейся кнопке.



4. При появлении обычного рабочего стола извлеките компакт-диск из дисковода.

#### ■ Macintosh

Дважды щелкните мышью на значке  в окне компакт-диска. При появлении панели программы установки щелкните мышью на кнопке [Install/Установить]. Следуйте инструкциям, выводимым на экран.



## 2. Подсоедините камеру к компьютеру.

1. Подсоедините прилагаемый кабель интерфейса к USB-порту компьютера и к разъему DIGITAL камеры.

Откройте крышку разъемов на камере и полностью вставьте интерфейсный кабель в разъем.

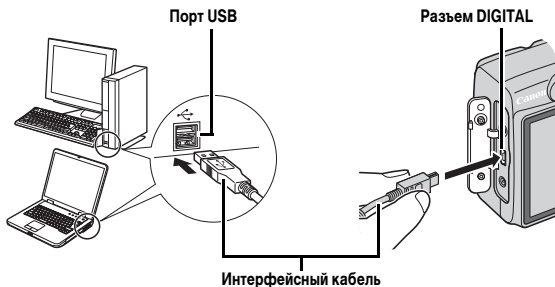

## 3. Подготовьтесь к загрузке изображений в компьютер.

1. Установите переключатель режимов в положение  (воспроизведение) и включите камеру.

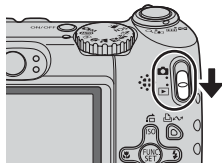

В случае появления окна [Digital Signature Not Found/Цифровая подпись не найдена] щелкните мышью на кнопке [Yes/Да]. После подсоединения камеры к компьютеру и открытия соединения будет автоматически завершена установка драйвера USB на компьютер.

## 4. Откройте программу CameraWindow.

### ■ Windows

Выберите [Canon CameraWindow] и щелкните мышью на кнопке [OK].

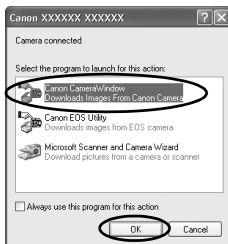

Если показанное выше диалоговое окно не открывается, щелкните мышью на меню [Start/Пуск], выберите [All Programs/Все программы] или [Programs/Программы], затем выберите [Canon Utilities], [CameraWindow], [CameraWindow] и [CameraWindow].

Открывается окно CameraWindow.

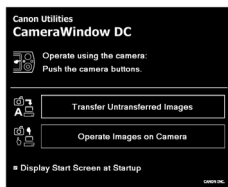

### ■ Macintosh

После установления соединения между камерой и компьютером открывается окно CameraWindow. Если окно не открылось, щелкните мышью на значке [CameraWindow] панели Dock (панель, появляющаяся в нижней части рабочего стола).

Подготовка к загрузке изображений завершена. Переходите к разделу *Загрузка изображений с помощью камеры* (стр. 31) (кроме ОС Windows 2000).



- Подробные сведения о загрузке изображений с помощью компьютера см. во *Вводном руководстве по программному обеспечению*.
- В случае Windows 2000 можно загружать изображения с помощью компьютера.



## Загрузка изображений с помощью камеры (Прямая передача)

Этот способ позволяет загружать изображения с помощью органов управления камеры (кроме ОС Windows 2000).

**Перед первой загрузкой изображений с использованием прямой передачи установите программное обеспечение (стр. 28).**

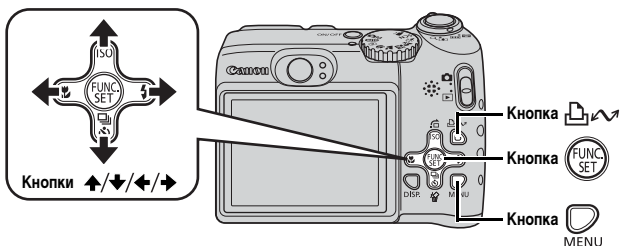

### 1. Убедитесь, что на ЖК-мониторе камеры отображается меню «Прямая передача».

- Кнопка подсвечивается синим цветом.
- Если меню «Прямая передача» не открывается, нажмите кнопку **MENU**.

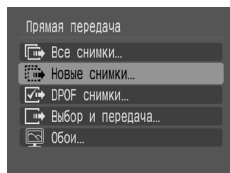





Меню «Прямая передача»





### 2. Нажмите кнопку .

- В компьютер загружаются изображения, которые не были загружены ранее.

Для задания способа загрузки изображений можно также использовать следующие пункты меню «Прямая передача».

	<b>Все снимки</b>	Передача и сохранение в компьютере всех изображений.
	<b>Новые снимки</b>	Передача и сохранение в компьютере только тех изображений, которые не были переданы ранее.
	<b>DPOF снимки</b>	Передача и сохранение в компьютере только изображений с пометками заказа передачи DPOF.
	<b>Выбор и передача</b>	Передача и сохранение в компьютере одиночных изображений по мере их просмотра и выбора.
	<b>Обои</b>	Передача и сохранение в компьютере одиночных изображений по мере их просмотра и выбора. Переданные изображения отображаются в виде фонового рисунка рабочего стола компьютера.

### Все снимки/Новые снимки/DPOF снимки

1. Кнопкой  или  выберите значок ,  или  и нажмите кнопку .

- Производится загрузка изображений. Во время загрузки кнопка  мигает синим цветом.
- После завершения загрузки вновь отображается меню «Прямая передача».
- При нажатии кнопки **FUNC./SET** текущая операция загрузки отменяется.

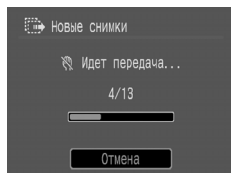

### Выбор и передача/Обои

1. Кнопкой  или  выберите  или  и нажмите кнопку  (или ).

## 2. Кнопкой ← или → выберите изображения для загрузки, затем нажмите кнопку .

- Производится загрузка изображений. Во время загрузки кнопка  мигает синим цветом.



## 3. После завершения загрузки нажмите кнопку .

- Снова открывается меню «Прямая передача».



В качестве обоев в компьютер могут загружаться только изображения JPEG.



Вариант, выбранный кнопкой , сохраняется даже при выключении питания камеры. В следующий раз при открытии меню «Прямая передача» будет активна предыдущая установка. Если в последний раз был выбран вариант [Выбор и передача] или [Обои], сразу же открывается экран выбора изображения.

Щелкните мышью на кнопке [X] в правом нижнем углу окна для закрытия программы CameraWindow; загруженные изображения будут отображаться на экране компьютера.

### ■ Windows

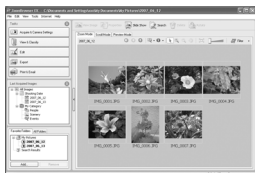

ZoomBrowser EX

### ■ Macintosh



ImageBrowser

По умолчанию загруженные изображения записываются в папки в соответствии с датой съемки.

## Состав системы

## Комплект поставки камеры

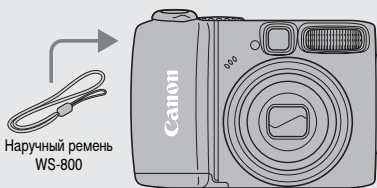

Щелочные элементы питания AA (2 шт.)

Интерфейсный кабель IFC-400PCU\*1

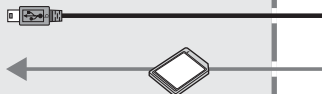

Компакт-диск Canon Digital Camera Solution Disk

Аудио/видеокабель AVC-DC300\*1

## Комплект «Аккумуляторы и зарядное устройство» СВК4-300\*4



- Зарядное устройство CB-5AH/CB-5AHE
- NiMH аккумуляторы NB-3AH типоразмера AA (4 шт.)
- NiMH аккумуляторы NB4-300 (комплект из 4 шт. типоразмера AA) также продается отдельно.
- В этой камере используются два аккумулятора.

## Комплект сетевого питания АСК800

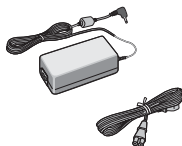

- Компактный блок питания CA-PS800
- Кабель питания

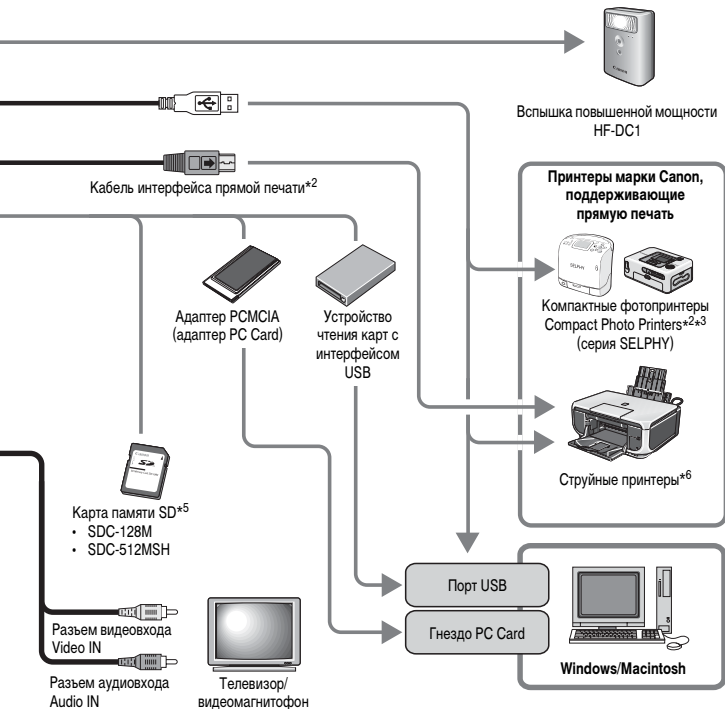

\*1 Также продается отдельно.

\*2 Дополнительную информацию о принтере см. в Руководстве пользователя принтера.

\*3 Камеру можно также подключить к фотопринтеру для печати карточек CP-10/CP-100/CP-200/CP-300.

\*4 Может также использоваться зарядное устройство CB-2LT/CB-2LTE.

\*5 В некоторых регионах не продается.

\*6 Дополнительную информацию о принтере и кабеле интерфейса см. в Руководстве пользователя струйного принтера.

## Дополнительные принадлежности

Следующие принадлежности камеры продаются отдельно.

Некоторые принадлежности могут не продаваться в ряде регионов или могут быть уже сняты с продажи.

### Вспышка

- **Вспышка повышенной мощности HF-DC1**

Эта устанавливаемая на камеру дополнительная вспышка может использоваться для съемки объектов, расположенных дальше зоны действия встроенной вспышки.

### Источники питания

- **Комплект сетевого питания АСК800**

Этот комплект обеспечивает питание камеры от любой стандартной электрической розетки. Рекомендуется для питания камеры во время длительных сеансов работы или при подключении к компьютеру.

(Не может использоваться для зарядки аккумуляторов камеры.)

- **Комплект СВК4-300 (аккумуляторы и зарядное устройство)**

Этот специальный комплект питания включает в себя зарядное устройство и четыре NiMH (никель-металлогидридных) аккумулятора типоразмера AA. Удобен при съемке или просмотре большого количества изображений.

Можно также отдельно приобрести комплект NiMH аккумуляторов NB4-300, состоящий из четырех NiMH аккумуляторов типоразмера AA.

## Прочие принадлежности

### • Карта памяти SD

Карты памяти SD служат для хранения изображений, снятых камерой. Canon выпускает карты емкостью 128 и 512 Мбайт.

### • Интерфейсный кабель IFC-400PCU

Этот кабель служит для подключения камеры к компьютеру, к компактному фотопринтеру Compact Photo Printer (серия SELPHY) или к струйному принтеру (см. Руководство пользователя струйного принтера).

### • Аудио/видеокабель AVC-DC300

Этот кабель служит для подключения камеры к телевизору.

**Рекомендуется использовать оригинальные дополнительные принадлежности компании Canon.**

Данное изделие оптимизировано для работы с оригинальными дополнительными принадлежностями компании Canon. Компания Canon не несет ответственности за любые повреждения данного изделия и/или несчастные случаи, такие, как возгорание и т.п., вызванные неполадками в работе дополнительных принадлежностей сторонних производителей (например, протечка и/или взрыв аккумулятора). Обратите внимание, что гарантия не распространяется на ремонт, связанный с неправильной работой дополнительных принадлежностей сторонних производителей, хотя такой ремонт возможен на платной основе.

## Принтеры, поддерживающие прямую печать

Компания Canon предлагает для использования с камерой следующие отдельно продаваемые принтеры. Можно просто и быстро распечатывать фотографии, подсоединив камеру к принтеру единственным кабелем. Управление осуществляется кнопками камеры.

- **Компактные фотопринтеры Compact Photo Printers (серия SELPHY)**
- **Струйные принтеры**

За дополнительной информацией обращайтесь к ближайшему дилеру Canon.



## **Дополнительные сведения**

## Элементы камеры и их назначение

### ■ Вид спереди

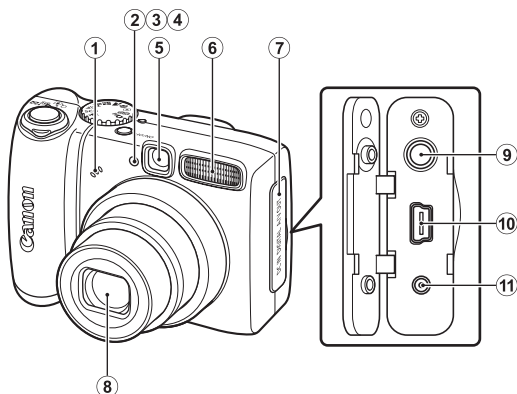

- ① Микрофон (стр. 24, 122)
- ② Подсветка AF (стр. 49)
- ③ Лампа уменьшения эффекта «красных глаз» (стр. 76)
- ④ Лампа таймера автоспуска (стр. 61)
- ⑤ Окно видоискателя (стр. 41)
- ⑥ Вспышка (стр. 59)
- ⑦ Крышка разъемов
- ⑧ Объектив
- ⑨ Разъем A/V OUT (Аудио/видеовыход) (стр. 141)
- ⑩ Цифровой разъем DIGITAL (стр. 29)
- ⑪ Разъем DC IN (Вход питания) (стр. 170)

## ■ Вид сзади

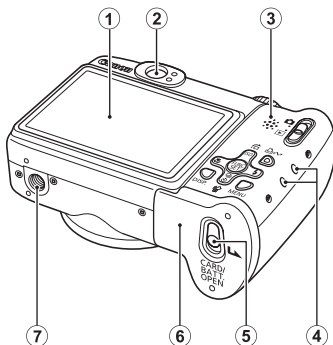

- ① ЖК-монитор (стр. 53)
- ② Видоискатель
- ③ Громкоговоритель
- ④ Крепление ремня (стр. 12)
- ⑤ Фиксатор крышки гнезда карты памяти/отсека элементов питания (стр. 10)
- ⑥ Крышка гнезда карты памяти/отсека элементов питания (стр. 10)
- ⑦ Штативное гнездо

### Съемка с видоискателем

Для экономии заряда элементов питания или аккумуляторов во время съемки можно пользоваться видоискателем, отключив ЖК-монитор (стр. 53).



Для защиты от царапин во время транспортировки ЖК-монитор может быть закрыт тонкой пластиковой пленкой. В таком случае перед началом использования камеры удалите пленку.

## ■ Органы управления

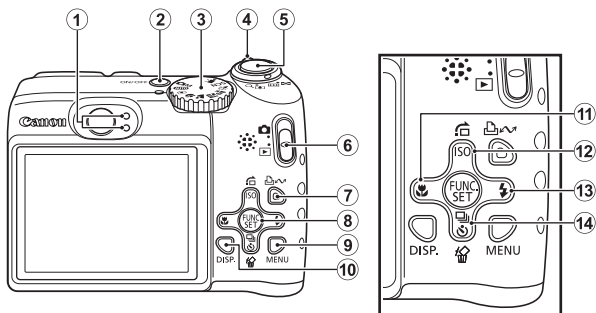

- ① Индикаторы (стр. 43)
- ② Кнопка питания **ON/OFF** (стр. 15)
- ③ Диск установки режима (стр. 15, 66)
- ④ Рычаг зумирования (стр. 55, 103)  
Съемка: (Широкоугольный)/ (Телефото)  
Воспроизведение: (Индекс)/ (Увеличение)
- ⑤ Кнопка спуска затвора (стр. 15)
- ⑥ Переключатель режима (стр. 18)
- ⑦ Кнопка (Печать/загрузка) (стр. 20, 31, 101)
- ⑧ Кнопка **FUNC./SET** (Функция/Установить) (стр. 44)
- ⑨ Кнопка **MENU** (стр. 45)
- ⑩ Кнопка **DISP.** (Индикация) (стр. 53)
- ⑪ Кнопка (Макро)/ (стр. 60)
- ⑫ Кнопка (Переход)/ISO/ (стр. 65, 107)
- ⑬ Кнопка (Вспышка)/ (стр. 59)
- ⑭ Кнопка (Серийная съемка)/ (Таймер автоспуска)/ (Стирание одного изображения)/ (стр. 19, 61, 75)

## Индикаторы

Индикаторы камеры горят или мигают в указанных ниже случаях.

### • Верхний индикатор

- Зеленый : Камера готова к съемке (подаются два звуковых сигнала)/камера подсоединена к компьютеру/дисплей выключен
- Мигающий зеленый : Начальная загрузка камеры/при записи/чтении/передаче (если камера подсоединена к компьютеру или принтеру) изображения
- Оранжевый : Камера готова к съемке (вспышка включена)
- Мигающий оранжевый : Камера готова к съемке (предупреждение о сотрясении камеры/зарядка вспышки)

### • Нижний индикатор

- Желтый: Режим «Макро»/Фиксация автофокусировки
- Мигающий желтый: Сложности с фокусировкой (камера подает один звуковой сигнал)



Если индикатор мигает зеленым цветом, запрещается выполнять перечисленные ниже операции; эти действия могут привести к повреждению данных изображения:

- встряхивать камеру или стучать по ней;
- выключать питание или открывать крышку гнезда карты памяти/отсека элементов питания.

## Основные операции





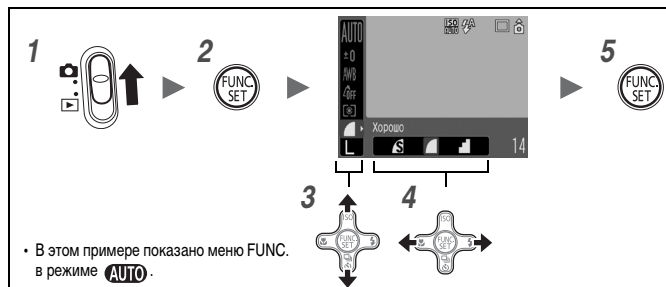

### Меню и настройки

Настройка режимов съемки или воспроизведения, а также настройка таких параметров, как параметры печати, дата/время и звуковые сигналы камеры, производится с помощью меню «FUNC.», «Меню съемки», «Меню показа», «Печать» или «Настройка».

#### Меню FUNC. (кнопка )

В этом меню настраиваются многие часто используемые функции съемки.









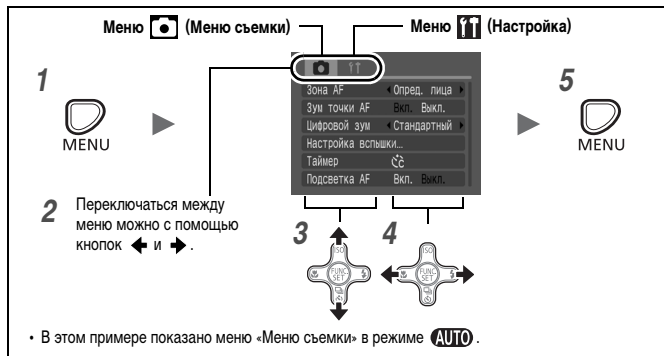





- 1** Установите переключатель режимов в положение  (съемка) и включите камеру.
- 2** Нажмите кнопку .
- 3** Кнопкой  или  выберите требуемый пункт меню.  
В некоторых режимах съемки часть пунктов меню недоступна.
- 4** Кнопкой  или  выберите значение для пункта меню.
  - Для некоторых пунктов возможен выбор дополнительных настроек после нажатия кнопки **DISP**.
  - После выбора значения пункта меню можно сразу же произвести съемку, нажав кнопку спуска затвора. После съемки снова открывается данное меню, позволяя быстро настраивать параметры.
- 5** Нажмите кнопку .

## Меню «Меню съемки», «Меню показа», «Печать» и «Настройка» (кнопка MENU)

Эти меню позволяют задать удобные настройки для съемки, воспроизведения или печати.



- 1 Нажмите кнопку  MENU.
- 2 Для переключения между меню используйте кнопку  или .
  - Переключаться между меню можно также с помощью рычага зумирования.
  - Отображаются перечисленные ниже меню.
 Съемка:  «Меню съемки»/  «Настройка»  
 Воспроизведение:  «Меню показа»/  «Печать»/  «Настройка»
- 3 Кнопкой  или  выберите требуемый пункт меню.
  - В некоторых режимах съемки часть пунктов меню недоступна.
- 4 Кнопкой  или  выберите требуемый вариант.
 

Пункты меню с многоточием (...) можно установить, только открыв следующее меню нажатием кнопки **FUNC./SET**. Еще раз нажмите кнопку **FUNC./SET** для подтверждения настройки, затем нажмите кнопку **MENU** для возврата на экран меню.
- 5 Нажмите кнопку  MENU.

# Информация, отображаемая на ЖК-мониторе, и меню

Доступные режимы съемки » стр. 189

## Режим съемки

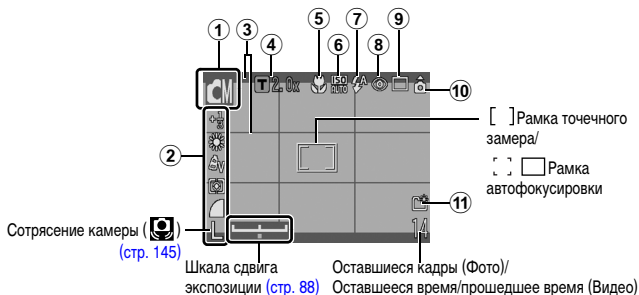

	Отображаемая информация	Способ настройки
①	Режим съемки	Диск установки режима
②	Компенсация экспозиции, разрешение и т.д.	Кнопка <b>FUNC./SET</b> (меню <b>FUNC.</b> )
③	Помощь для кадрировки	Кнопка <b>MENU</b> (Меню съемки)
④	Цифровой телеконвертер (T 1.6x/2.0x)/ Коэффициент цифрового увеличения/ Безопасный зум (z)	Кнопка <b>MENU</b> (Меню съемки)
⑤	Макро (M)	Кнопка
⑥	Число ISO	Кнопка <b>ISO</b>
⑦	Вспышка (A, F, S)	Кнопка
⑧	Корр. крас. глаз (E)	Кнопка <b>MENU</b> (меню [Настройка вспышки] в «Меню съемки»)
⑨	Режим драйва (S, C, P, L, H)	Кнопка
⑩	Автоповорот (A, L, R)	Кнопка <b>MENU</b> (меню «Настройка»)
⑪	Создать папку (P)	Кнопка <b>MENU</b> (меню «Настройка»)



## Об индикаторе заряда элементов питания





При низком уровне заряда элементов питания на ЖК-мониторе мигает красный значок . Если планируется длительная работа с камерой, как можно скорее замените элементы питания.

## Режим воспроизведения (Детально)



	Отображаемая информация	Способ настройки
12	Список печати	Кнопка  , кнопка <b>MENU</b> (меню «Печать»)
13	Функция коррекции «красных глаз»/ Изображение измененного размера (  ) Изображение со звуковой памятькой (  ) Состояние защиты (  )	Кнопка <b>MENU</b> (Меню показа)
14	Компрессия (фото)/ Разрешение (фото), Видеофильм (  )	Кнопка <b>FUNC./SET</b> (меню FUNC.)
15	Авт. категория (  ) Моя категория (  )	Кнопка <b>MENU</b> (Меню съемки) Кнопка <b>MENU</b> (Меню показа)

Для некоторых изображений может также отображаться следующая информация.

	Прикреплен файл с форматом, отличным от WAVE.
	Изображение JPEG, не соответствующее стандартам файловой системы для камер Design rule for Camera File system.
	Изображение RAW.
	Данные неизвестного типа.



Для изображений, снятых другими камерами, информация может отображаться неправильно.

## Гистограмма

Гистограмма представляет собой график, по которому можно проверить яркость изображения. Чем больше кривая смещена в левую сторону графика, тем темнее изображение. Чем больше кривая смещена в правую сторону графика, тем ярче изображение. Используя функцию компенсации экспозиции, можно скорректировать яркость изображения перед съемкой (стр. 90).

Примеры гистограмм



Темное  
изображение



Сбалансированное  
изображение



Яркое  
изображение

## Режим съемки











Пункт	Возможные значения	См. стр.
Фотография		стр. 15, 66
Видео		стр. 24, 71

## Меню FUNC.

Меню	Пункт	См. стр.
Компенсация экспозиции		стр. 90
Баланс белого		стр. 94
Мои цвета		стр. 97
Режим экспомера		стр. 91
Компрессия		стр. 64
Разрешение (Фото)		стр. 63
Разрешение (Видео)		стр. 74

## Меню съемки

\* Настройка по умолчанию

Пункт меню	Возможные значения		См. стр.
Зона AF	Опред. лица*/AiAF/Центр		стр. 82
Зум точки AF	Вкл./Выкл.*		стр. 78
Цифровой зум			
(Фото)	Стандартный*/Выкл./1.6x/2.0x		стр. 55
(Видео)	Стандартный*/Выкл. (только в стандартном режиме видеосъемки)		
Настройка вспышки	Замедл. синхр.	Вкл./Выкл.*	стр. 76
	Корр.крас.глаз	Вкл./Выкл.*	
	Лампа кр.гл.	Вкл.*/Выкл.	
Таймер	Задержка: 0 – 10*, 15, 20, 30 с Серия: 1 – 10 (По умолчанию заданы 3 кадра.)		стр. 61
Подсветка AF	Вкл.*/Выкл.		стр. 40
Просмотр снимка	Выкл./от 2* до 10 с/Удержать		стр. 16
Проверка инф.	Выкл.*/Детально/Пров. фокус.		стр. 78
Авт. категория	Вкл.*/Выкл.		стр. 100
Помощь кадрир.			
(Фото)	Выкл.*/Линии сетки/Кадр 3:2/Оба		стр. 99
(Видео)	Выкл.*/Линии сетки		
Настройка кнопки 	 *        		стр. 101

## Меню показа

Пункт меню	См. стр.
Слайд-шоу	<a href="#">стр. 114</a>
Моя категория	<a href="#">стр. 109</a>
Коррекция кр. глаз	<a href="#">стр. 115</a>
Изменить размер	<a href="#">стр. 120</a>
Звук. памятка	<a href="#">стр. 122</a>
Защита	<a href="#">стр. 124</a>
Повернуть	<a href="#">стр. 112</a>
Стереть все	<a href="#">стр. 125</a>
Заказ передачи	<a href="#">стр. 130</a>
Отображать	<a href="#">стр. 18</a>
Эфф. перехода	<a href="#">стр. 113</a>

## Меню «Печать»

Пункт меню	Описание	См. стр.
Печатать	Отображение меню печати.	–
Выбор изоб. и кол-ва	Задание параметров печати для индивидуальных изображений при их просмотре.	<a href="#">стр. 128</a>
Выбрать все изоб.	Задание параметров печати для всех изображений.	
Отменить все отмеч.	Удаление всех параметров печати изображений.	
Настройки печати	Задание стиля печати.	<a href="#">стр. 126</a>



## Меню «Настройка»

\* Настройка по умолчанию

Пункт меню	Возможные значения	Описание/см. стр.
Тихо	Вкл./Выкл.*	Установите значение [Вкл.] для отключения всех звуковых сигналов. (За исключением сигнала, подаваемого при открытии во время записи крышки гнезда карты памяти/отсека элементов питания.)
Громкость	Выкл./1/2*/3/4/5	Служит для настройки громкости звука при включении, звука нажатия кнопок, звука автоспуска, звука спуска затвора и звука при воспроизведении. Если для параметра [Тихо] задано значение [Вкл.], настройка громкости невозможна.
Громк. старта		Настройка громкости звукового сигнала при включении камеры.
Громк. работы		Настройка громкости звукового сигнала, подаваемого при нажатии любой кнопки, кроме кнопки спуска затвора.
Громк. таймера		Настройка громкости звукового сигнала таймера автоспуска, подаваемого за 2 с до спуска затвора.
Громк. затвора		Настройка громкости звукового сигнала, подаваемого при срабатывании затвора. При съемке видеофильма звуковой сигнал срабатывания затвора не подается.
Громкость		Настройка громкости воспроизведения звука видеофильмов или звуковых комментариев.
Заставка	Вкл.*/Выкл.	Задаёт, отображается ли заставка при включении питания камеры.
Экон.энергии		стр. 132
Автовывключение	Вкл.*/Выкл.	
Дисплей выкл.	10 с/20 с/30 с/1 мин*/ 2 мин/3 мин	
Дата/Время		стр. 13
Формат		Можно также выбрать низкоуровневое форматирование (стр. 134).

Пункт меню	Возможные значения	Описание/см. стр.
Нумер. файлов	Последоват.*/ Автосброс	<a href="#">стр. 135</a>
Создать папку		
Создать новую папку	Флажок установлен (Вкл.)/ Флажок снят (Выкл.)	
Авт. создание	Выкл.*/Ежедневно/ Понедельник– Воскресенье/ Ежемесячно (Можно также задать время создания)	<a href="#">стр. 137</a>
Авто поворот	Вкл.*/Выкл.	<a href="#">стр. 139</a>
Закр. объектив	1 мин*/0 с	Задаёт задержку закрытия объектива при переключении из режима съёмки в режим воспроизведения.
Язык		<a href="#">стр. 14</a>
Видеосистема	NTSC/PAL	<a href="#">стр. 141</a>
Режим печати	Авто*/ 	См. ниже.
Сбросить всё		<a href="#">стр. 140</a>

### Режим печати

Можно изменить способ соединения с принтером для печати. Хотя обычно изменять этот параметр не требуется, выберите  при печати без полей изображения, снятого в режиме  (Широкоэкр.), на широкоформатной бумаге с помощью компактного фотопринтера Canon SELPHY CP750/CP740/CP730/CP720/CP710/CP510/CP520. Так как эта настройка сохраняется даже при выключении питания, для печати изображений любого другого размера, кроме , восстановите режим [Авто] (учтите, что способ соединения невозможно изменить, пока камера подсоединена к принтеру).

## Использование ЖК-монитора

### Переключение режимов работы ЖК-монитора

При каждом нажатии кнопки **DISP.** изменяется режим индикации на ЖК-мониторе. Подробнее см. в разделе *Информация, отображаемая на ЖК-мониторе, и меню* (стр. 46).

Ниже приведены экраны, отображаемые при съемке в режиме **AUTO**.

#### ■ Режим съемки

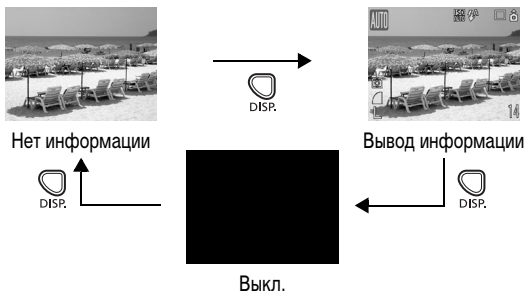

#### ■ Режим воспроизведения или просмотр снимка (сразу после съемки)

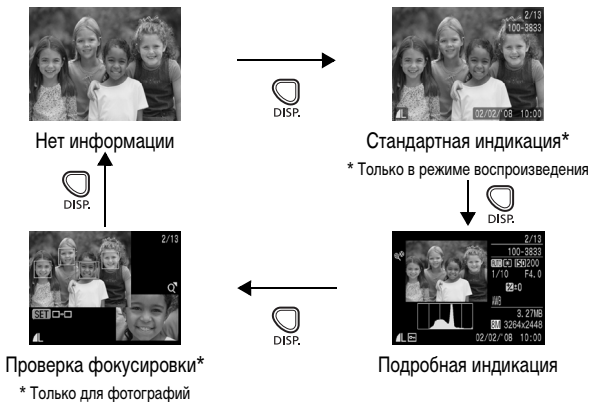



- В режиме увеличения (стр. 103) или в режиме индексного воспроизведения (стр. 104) ЖК-монитор не переключается в режим подробной индикации или проверки фокусировки.
- Предупреждение о передержке  
Передержанная часть изображения мигает в следующих случаях:
  - при просмотре изображения сразу после съемки на ЖК-мониторе (подробная индикация);
  - в режиме воспроизведения при включенной подробной индикации.

### Ночной режим монитора

При съемке в сумерки или вечером, когда из-за темных условий изображение на ЖК-мониторе плохо различимо, функция «ночного видения»\* камеры повышает яркость объекта на экране ЖК-монитора. Это позволяет скомпоновать кадр даже в темноте (данная настройка не отключается).

\* Хотя возможно появление шумов, и отображаемое на ЖК-мониторе движение объекта может быть несколько неравномерным, это не сказывается на записываемом изображении. Яркость изображения на ЖК-мониторе отличается от яркости фактически записанного изображения.





## Широко используемые функции съемки

### Использование оптического зума

Зумирование возможно в диапазоне фокусных расстояний 35 – 140 мм (в пересчете на 35-миллиметровый эквивалент). При нажатии рычага зумирования отображается шкала зумирования.

#### 1 Нажмите рычаг зумирования в направлении или .

-  Положение телефото: приближение к объекту.
-  Широкоугольное положение: удаление от объекта.

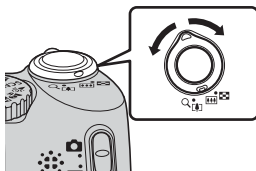

### Использование цифрового зума/ Цифровой телеконвертер

Доступные режимы съемки [»» стр. 189](#)

При съемке возможно совместное использование цифрового и оптического зумирования.

Можно задать следующие параметры съемки и фокусные расстояния (эквивалент для 35 мм пленки).

Значение	Фокусное расстояние	Характеристики съемки
Стандартный	35 – 560 мм	Обеспечивает съемку с коэффициентом увеличения до 16x (совместный цифровой и оптический зум).
Выкл.	35 – 140 мм	Обеспечивает съемку без цифрового зума.
1.6x	56 – 224 мм	Для цифрового зума фиксируется выбранный коэффициент увеличения, и устанавливается максимальное фокусное расстояние (максимальное положение телефото).
2.0x	70 – 280 мм	Это обеспечивает меньшую выдержку затвора и снижает вероятность сотрясения камеры по сравнению со съемкой в режиме [Стандартный] или [Выкл.] с тем же углом охвата.

## О функции безопасного зума

В зависимости от заданного разрешения, возможен плавный переход от оптического к цифровому зуму вплоть до коэффициента зумирования, при котором качество изображения еще не ухудшается (Безопасный зум). После достижения максимального коэффициента зумирования, при котором качество изображения еще не ухудшается, отображается значок . Повторное нажатие рычага зумирования в направлении обеспечивает дальнейшее увеличение коэффициента зумирования (недоступно в режиме ).

В зависимости от установленного разрешения, зона безопасного зума изменяется показанным ниже образом.

### Коэффициент безопасного зума

Разрешение	Оптический зум	Цифровой зум
	4,0x	
	5,0x	
	6,4x	
	8,2x	
		16x





: Зона без снижения качества    : Зона со снижением качества



- При съемке с выключенным ЖК-монитором использование цифрового зума невозможно.
- Цифровой зум не может использоваться в режимах (Штамп даты) и (Широкоэкр.).

## Съемка с цифровым зумом

### 1 Выберите пункт [Цифровой зум].

1. Нажмите кнопку  MENU.
2. В меню  кнопкой  или  выберите пункт [Цифровой зум].

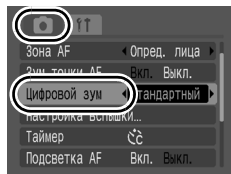

### 2 Выполните настройки.

1. Кнопкой  или  выберите [Стандартный].
2. Нажмите кнопку  MENU.

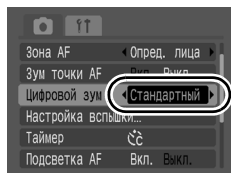

### 3 Нажмите рычаг зумирования в направлении и произведите съемку.

- Коэффициент совместного цифрового и оптического увеличения отображается на ЖК-мониторе.
- Изображение может выглядеть грубым – это зависит от выбранного разрешения (коэффициент зумирования отображается синим цветом).
- Для уменьшения коэффициента зумирования нажмите рычаг зумирования в направлении .



## Съемка с цифровым телеконвертером

Функция цифрового телеконвертера с помощью цифрового зума имитирует съемку с телеконвертером (насадкой на объектив, используемой при телефотосъемке).

### 1 Выберите пункт [Цифровой зум].

1. Нажмите кнопку  .
2. В меню  кнопкой  или  выберите пункт [Цифровой зум].

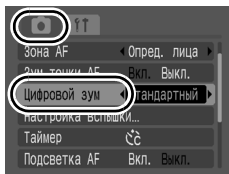

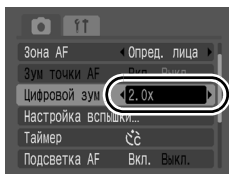

### 2 Выполните настройки.

1. Кнопкой  или  выберите [1.6x] или [2.0x].
2. Нажмите кнопку  .



### 3 Рычагом зумирования выберите угол обзора и произведите съемку.

- На ЖК-мониторе отображаются символ  и коэффициент зумирования.
- Изображение может выглядеть грубым – это зависит от выбранного разрешения (значок  и коэффициент зумирования отображаются синим цветом).



## ⚡ Использование вспышки



Доступные режимы съемки >> [стр. 189](#)

1

### Нажмите кнопку ⚡.

1. Кнопкой ← или → выберите настройку вспышки.

⚡A : [Авто]

⚡ : [Вкл.]

⊞ : [Выкл.]



- Нажав кнопку **MENU** во время отображения данного экрана, можно задать подробные настройки вспышки ([стр. 76](#)).



При появлении символа предупреждения о сотрясении камеры (📷) рекомендуется установить камеру на штатив или другое приспособление.



## Съемка с близкого расстояния (Макро)



Доступные режимы съемки >> стр. 189

Этот режим предназначен для съемки крупным планом цветов или мелких объектов. Область изображения при минимальном расстоянии съемки от торца объектива до объекта (5 см) составляет 59 × 44 мм.

### 1 Нажмите кнопку .

1. Кнопкой  или  выберите значок .



### Отмена режима «Макро»

Нажмите кнопку  и кнопкой  или  выберите значок  (Нормальный).



- Для компоновки кадра при съемке с близкого расстояния в макро-режиме следует использовать ЖК-монитор, так как изображение в видоискателе не соответствует снимаемой области.
- При использовании вспышки в режиме «Макро» края изображений могут выглядеть темными.

## Использование таймера автоспуска



Доступные режимы съемки >> стр. 189

Можно заранее установить требуемые время задержки и количество кадров.

	<p>Задержка спуска 10 с: затвор срабатывает через 10 с после нажатия кнопки спуска затвора.</p> <ul style="list-style-type: none"> <li>• За 2 с до срабатывания затвора частота подачи звукового сигнала и частота мигания индикатора автоспуска увеличиваются.</li> </ul>
	<p>Задержка спуска 2 с: затвор срабатывает через 2 с после нажатия кнопки спуска затвора.</p> <ul style="list-style-type: none"> <li>• При нажатии кнопки спуска затвора подается частый звуковой сигнал автоспуска, а затвор срабатывает через 2 с.</li> </ul>
	<p>Устан. таймера: можно изменить время задержки (0–10, 15, 20 или 30 с) или количество снимков в серии (1–10).</p> <ul style="list-style-type: none"> <li>• Если для параметра [Задержка] задано значение более 2 с, частый звуковой сигнал автоспуска подается за 2 с до срабатывания затвора. Если для параметра [Серия] задано несколько снимков, звуковой сигнал подается только для первого кадра.</li> </ul>

### 1 Выберите режим автоспуска.

1. Нажмите кнопку .
2. Кнопкой или измените режим таймера автоспуска.
  - Когда отображается этот экран, для задания установок таймера (стр. 62) можно нажать кнопку **MENU**.

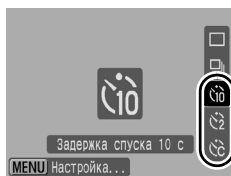





## 2 Произведите съемку.

- При полном нажатии кнопки спуска затвора начинает мигать индикатор автоспуска.\*

\* Если в меню съемки на экране [Настройка вспышки] для параметра [Лампа кр.гл.] задано значение [Вкл.], 2 с до срабатывания вспышки индикатор автоспуска горит постоянно (стр. 76).

### Для отмены автоспуска

Нажмите кнопку  и кнопкой  или  выберите значок .





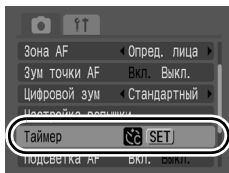

## Изменение времени задержки и количества кадров ()

### 1 Выберите пункт [Таймер].

1. Нажмите кнопку .
2. В меню  кнопкой  или  выберите пункт [Таймер].
3. Нажмите кнопку .



### 2 Выполните настройки.

1. Кнопкой  или  выберите пункт [Задержка] или [Серия], затем кнопкой  или  измените настройки.
2. Нажмите кнопку .
3. Нажмите кнопку .

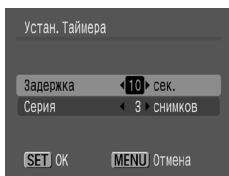

Если для параметра [Серия] заданы 2 или более кадров, камера работает следующим образом.

- Для экспозиции и баланса белого фиксируются значения, выбранные для первого кадра.
- Если срабатывает вспышка, интервал между кадрами увеличивается.
- При заполнении встроенной памяти камеры интервал между кадрами может увеличиться.
- При полном заполнении карты памяти съемка автоматически останавливается.



# Изменение разрешения (Фотографии)







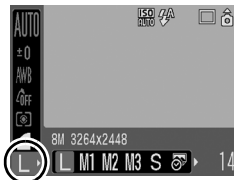

Доступные режимы съемки >> стр. 189

## 1 Выберите разрешение.

1. Нажмите кнопку .
2. Кнопкой  или  выберите значок , затем кнопкой  или  измените разрешение.
3. Нажмите кнопку .



## Приблизительные значения разрешения

Разрешение			Назначение*
 Высокое	8M	3264 × 2448	↑ Высокое ↓ Низкое
 Среднее 1	5M	2592 × 1944	
 Среднее 2	3M	2048 × 1536	
 Среднее 3	2M	1600 × 1200	
 Низкое	0,3M	640 × 480	
 Штмп даты	2M	1600 × 1200	Печать изображений со штампом даты (стр. 22) формата L или формата открытки (печатаемую область с соотношением сторон 3:2 можно проверить во время съемки).
 Широкоэкр.		3264 × 1832	Печать на широкоформатной бумаге. (Можно проверить компоновку с соотношением сторон изображения 16:9. Незаписываемые области отображаются на ЖК-мониторе в виде черной границы.)

: Приведены приблизительные значения количества записываемых пикселей. (M означает млн. пикселей.)

\* Форматы бумаги зависят от региона.



- См. раздел *Карты памяти и их приблизительная емкость* (стр. 181).
- См. раздел *Объемы данных изображений (оценка)* (стр. 182).

## Изменение компрессии (Фотографии)







Доступные режимы съемки >> стр. 189

### 1 Выберите значение компрессии.

1. Нажмите кнопку .
2. Кнопкой  или  выберите значок , затем кнопкой  или  измените значение этого параметра.
3. Нажмите кнопку .



### Приблизительные значения компрессии

Компрессия		Назначение
 Отлично	Высокое качество  Обычное качество	Съемка изображений высокого качества.
 Хорошо		Съемка изображений обычного качества.
 Нормально		Съемка большего числа изображений.



- См. раздел *Карты памяти и их приблизительная емкость* (стр. 181).
- См. раздел *Объемы данных изображений (оценка)* (стр. 182).

## ISO Настройка числа ISO



Доступные режимы съемки >> стр. 189

Число ISO следует увеличивать для уменьшения выдержки затвора, чтобы снизить влияние сотрясения камеры, исключить смазывание объектов или выключить вспышку во время съемки при недостаточной освещенности.

### 1 Нажмите кнопку **ISO**.

1. Кнопкой **▲** или **▼** измените число ISO.

- Если выбрано значение **ISO AUTO** (Авто) или **ISO HI** (Высокая ISO авто), камера устанавливает число ISO, оптимальное для уровня освещенности в момент съемки. Так как при недостаточной освещенности число ISO автоматически увеличивается, устанавливается меньшая выдержка затвора, что снижает вероятность проявления сотрясения камеры и смазывания объекта.
- Выберите **ISO**, чтобы приоритет отдавался качеству изображения.
- При выборе значения **ISO HI** камера также обнаруживает движение и устанавливает оптимальное число ISO. Так как выдержка затвора становится еще меньше\*, влияние сотрясения камеры и смазывание изображения из-за движения объекта снижаются по сравнению со съемкой этого же сюжета в режиме Авто.

\* По сравнению с режимом **ISO AUTO** возможно увеличение шумов снятого изображения.



- При съемке с высоким числом ISO в камере автоматически применяется обработка для уменьшения шумов.
- Если в камере установлена чувствительность **ISO AUTO** или **ISO HI**, при нажатии наполовину кнопки спуска затвора или в информации при воспроизведении отображается число ISO, автоматически установленное камерой.

## Съемка с использованием диска установки режима

### Диск установки режима

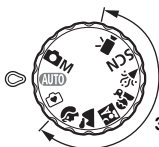

Зона сюжетных режимов

Камера выбирает настройки автоматически.

**AUTO** : Авто (стр. 15)

: Простая съемка (стр. 17)

#### ■ Зона сюжетных режимов

Если выбран сюжетный режим, соответствующий условиям съемки, камера автоматически настраивается для оптимальной съемки.

: Портрет

: Пейзаж

: Ночная съемка

: Дети&Дом. животные

: Вечеринка

**SCN** : Специальный сюжет (стр. 67)

: Ночной сюжет

: Закат

: Листва

: Снег

: Пляж

: Фейерверк

: Аквариум

: Видео (стр. 24, 71)

Позволяет самостоятельно выбирать такие параметры, как компенсация экспозиции, баланс белого и «Мои цвета».

**M** : Ручной (стр. 70)

## Режимы съемки для конкретных сюжетов



Доступные режимы съемки >> стр. 189

Если выбран сюжетный режим, соответствующий условиям съемки, камера автоматически настраивается для оптимальной съемки.

### , , , , или SCN (Специальный сюжет)

- 1** Поверните диск установки режима в положение , , , , или SCN.



#### SCN :

1. Нажмите кнопку .
2. Кнопкой или выберите пункт , затем кнопкой или выберите сюжетный режим.
3. Нажмите кнопку .

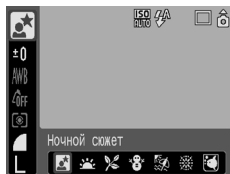

#### Портрет

Обеспечивает эффект смягчения при съемке людей.



#### Пейзаж

Оптимизация для съемки пейзажей, содержащих как близкие, так и удаленные объекты.



### Ночная съемка

Предназначен для съемки людей в сумерках или ночью, позволяя уменьшить влияние сотрясения надежно удерживаемой камеры даже при отсутствии штатива.



### Дети&Дом. животные

При съемке подвижных объектов (например, детей и домашних животных) позволяет не пропустить удачный момент.



### Вечеринка

Предотвращает сотрясение камеры и сохраняет натуральные цвета объекта при съемке с освещением флуоресцентными лампами или лампами накаливания.



### Ночной сюжет

Предназначен для съемки людей на фоне вечернего неба или для съемки ночных сюжетов. Съемка производится со вспышкой и длительной выдержкой, что обеспечивает превосходную экспозицию как объекта, так и фона.



### Закат

Позволяет снимать красочные закаты.



### Листва

Обеспечиваются яркие цвета при съемке деревьев и листья (например, новых побегов, осенних листьев или цветов).

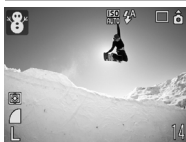

### Снег

Предотвращение появления синего оттенка и недостаточного экспонирования объектов на снежном фоне.



### Пляж

Предотвращение недостаточного экспонирования объектов около воды или на песке при сильном отражении солнечного света.



### Фейерверк







Четкая съемка фейерверков на фоне неба с оптимальной экспозицией.



### Аквариум

Выбор оптимального числа ISO, баланса белого и цветового баланса для съемки рыб и других объектов в расположенном в помещении аквариуме.



- В режимах  и  используется длительная выдержка затвора. Во избежание сотрясения камеры обязательно установите камеру на штатив.
- В зависимости от снимаемого сюжета, в режимах , ,  и  возможно увеличение числа ISO, приводящее к появлению шумов на изображении.

## М Съемка в ручном режиме



Доступные режимы съемки >> [стр. 189](#)

Позволяет самостоятельно выбирать такие параметры, как компенсация экспозиции, баланс белого и «Мои цвета».

- 1** Поверните диск установки режима в положение  М.



- 2** Произведите съемку.



## Съемка видеofilмов



Доступные режимы съемки >> [стр. 189](#)

Предусмотрены указанные ниже режимы видеосъемки.

Время записи зависит от используемой карты памяти ([стр. 182](#)).

### Стандартный

Можно выбрать разрешение и снимать до полного заполнения карты памяти\*<sup>1</sup>.  
При съемке в этом режиме возможно использование цифрового зума ([стр. 55](#)).

- Максимальный размер: 4 Гбайта/видеофильм\*<sup>2</sup>

### Компактный

Благодаря низкому разрешению и малому объему данных этот режим удобен для отправки видеofilмов в сообщениях электронной почты или при малой емкости карты памяти.

- Макс. длительность видеofilма: 3 мин

\*1 При использовании сверхскоростной карты памяти, например рекомендуемой карты памяти SDC-512MSH.

\*2 Даже если размер файла еще не достиг 4 Гбайт, съемка останавливается, когда время записи достигает 1 ч. В зависимости от емкости карты памяти и скорости записи данных, съемка может остановиться до достижения размера файла 4 Гбайта или времени записи 1 ч.

## 1 Поверните диск установки режима в положение



## 2 Выберите режим видеосъемки.

1. Нажмите кнопку
2. Кнопкой или выберите пункт , затем кнопкой или выберите режим видеосъемки.
3. Нажмите кнопку .

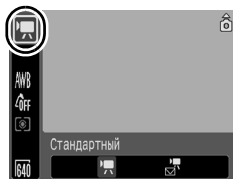

### 3 Произведите съемку.

- При нажатии кнопки спуска затвора наполовину автоматически устанавливаются экспозиция, баланс белого и производится фокусировка.
- При полном нажатии кнопки спуска затвора одновременно начинаются съемка изображений и запись звука.
- Во время съемки на ЖК-мониторе отображаются время съемки и символ [●ЗАП].
- Для остановки съемки снова полностью нажмите кнопку спуска затвора. Съемка автоматически останавливается в следующих случаях:
  - при достижении максимальной длительности или максимального размера записи;
  - при полном заполнении встроенной памяти или карты памяти.



- Для съемки видеофильмов рекомендуется использовать карты памяти, отформатированные в этой камере (стр. 134). Карты, входящие в комплект поставки камеры, не требуют дополнительного форматирования.
- Во время съемки помните следующее.
  - Старайтесь не дотрагиваться до микрофона (стр. 40).
  - Не нажимайте никакие кнопки, кроме кнопки спуска затвора. Звуки нажатия кнопок записываются в видеофильме.
  - Во время съемки камера автоматически настраивает экспозицию и баланс белого в соответствии с условиями съемки. Однако помните, что звуки, производимые камерой при автоматической настройке экспозиции, также могут быть записаны.
- Параметры фокусировки и оптического зумирования, выбранные для первого кадра, используются для всех остальных кадров.



- Настраивайте зум до начала съемки. Коэффициент совместного цифрового и оптического зумирования отображается на ЖК-мониторе. Если коэффициент зумирования отображается синим цветом, качество изображения ухудшается.
- Цифровой зум при видеосъемке можно использовать только в режиме .
- Для воспроизведения видеофильмов на компьютере (тип данных: AVI/ способ компрессии: Motion JPEG) требуется программа QuickTime (только Windows 2000).

## Изменение разрешения/скорости (частоты кадров) видеофильмов

В режиме съемки видеофильма  (Стандартный) можно изменить разрешение и скорость съемки. Скорость (частота кадров) может устанавливаться в зависимости от разрешения.

1







### Выберите разрешение.

1. Нажмите кнопку .
2. Кнопкой  или  выберите значок , затем кнопкой  или  измените разрешение.
3. Нажмите кнопку .



## Разрешение и скорость (частота кадров) видеосъемки

Скорость – это количество кадров, записываемых или воспроизводимых каждую секунду. Чем выше скорость, тем более плавно воспроизводится движение.

 Стандартный	 *1	640 × 480 пикселей, 20 кадров/с
	 *2	640 × 480 пикселей, 20 кадров/с, LP
		320 × 240 пикселей, 30 кадров/с
 Компактный		160 × 120 пикселей, 15 кадров/с

\*1 Установка по умолчанию.

\*2 Если первостепенное значение имеет длительность видеофильма, а не качество изображения, выберите режим . Длительность съемки в этом режиме в два раза больше по сравнению с файлом того же размера, снятым в других режимах.



- См. раздел *Карты памяти и их приблизительная емкость* (стр. 182).
- См. раздел *Объемы данных изображений (оценка)* (стр. 182).

## Расширенные функции съемки

### Серийная съемка

Доступные режимы съемки >> [стр. 189](#)

В этом режиме при нажатой кнопке спуска затвора производится серийная съемка. При использовании рекомендованной карты памяти\* возможна серийная съемка (плавная серийная съемка) с заданным интервалом до полного заполнения карты памяти ([стр. 181](#)).

\*Рекомендованная карта памяти

Сверхскоростная карта памяти SDC-512MSH (продается отдельно), отформатированная в режиме низкоуровневого форматирования ([стр. 134](#)) непосредственно перед съемкой.

- Кроме режима  (Высокое разрешение/Отлично).
- Приведенные параметры отражают стандартные критерии съемки, установленные компанией Canon. Фактические результаты могут изменяться в зависимости от фотографируемого объекта и условий съемки.
- Даже если серийная съемка внезапно остановилась, возможно, что карта памяти еще не полностью заполнена.

### 1 Нажмите кнопку .

1. Кнопкой  или  выберите значок .

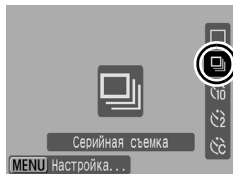

### 2 Произведите съемку.

- Камера снимает последовательные изображения, пока кнопка спуска затвора удерживается полностью нажатой. Съемка прекращается при отпускании кнопки спуска затвора.

### Отмена серийной съемки

Следуя инструкциям шага 1, выберите вариант .



- При заполнении встроенной памяти камеры интервал между кадрами увеличивается.
- При использовании вспышки интервал между кадрами увеличивается для обеспечения зарядки вспышки.

## Настройка вспышки



Доступные режимы съемки >> стр. 189

Можно произвести точную настройку вспышки в соответствии с условиями съемки.

### Настройка вспышки

Замедл. синхр.	При съемке со вспышкой используются длительные выдержки затвора. Это уменьшает вероятность получения темного фона при съемке со вспышкой ночных сюжетов или в помещении.	Использование режима «Замедл. синхр.» повышает вероятность сотрясения камеры. Рекомендуется установить камеру на штатив.
Корр.крас.глаз	Если срабатывает вспышка, автоматически производится поиск «красных глаз» и их коррекция.	—
Лампа кр.гл.	Эта функция уменьшает количество света, отражающегося от глаз объекта и вызывающего появление «красных глаз».	Если установлено значение [Вкл.], перед срабатыванием вспышки лампа уменьшения эффекта «красных глаз» загорается оранжевым цветом.



#### О коррекции эффекта «красных глаз»

- Если для параметра [Корр.крас.глаз] задано значение [Вкл.], на карту памяти записывается только исправленное изображение.
- Если область вокруг глаз имеет красный оттенок (например, при использовании красных теней), может быть произведена коррекция этой области. В таком случае установите для параметра [Корр.крас.глаз] значение [Выкл.].
- На некоторых изображениях автоматическое обнаружение или полное исправление эффекта «красных глаз» может быть невозможно. В обоих случаях можно исправить изображения с помощью пункта [Коррекция кр. глаз] в меню  (стр. 115).

## Отображение и настройка параметров пункта [Настройка вспышки]

### 1 Выберите пункт [Настройка вспышки].

1. Нажмите кнопку .
2. В меню  кнопкой  или  выберите пункт [Настройка вспышки].
3. Нажмите кнопку .

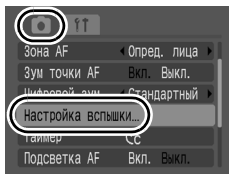

### 2 Выполните настройки.

1. Кнопкой  или  выберите параметр.
2. Кнопкой  или  настройте значение параметра.
3. Нажмите кнопку .

Пример для режима Av

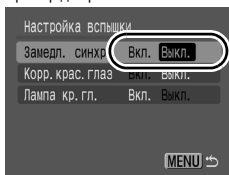

### 3 Нажмите кнопку .



Экран [Настройка вспышки] можно также открыть, нажав кнопку  затем кнопку **MENU**.

## Проверка фокусировки и выражения лиц



Доступные режимы съемки >> стр. 189

Во время съемки или сразу после нее можно увеличить рамку автофокусировки для проверки наводки на резкость.

### Увеличение рамки автофокусировки и съемка

Если для параметра [Зона AF] задано значение [Опред. лица] или [Центр], область рамки автофокусировки можно увеличить для проверки фокусировки во время съемки. Если требуется запечатлеть выражения лиц, установите для параметра [Зона AF] значение [Опред. лица]. Если требуется проверить фокусировку при съемке в макрорежиме, установите для параметра [Зона AF] значение [Центр].

#### 1 Выберите пункт [Зум точки AF].

1. Нажмите кнопку .
2. В меню  кнопкой  или  выберите пункт [Зум точки AF].

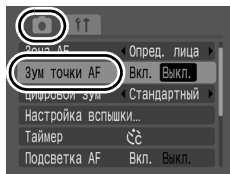

#### 2 Выполните настройки.

1. Кнопкой  или  выберите значение [Вкл.].
2. Нажмите кнопку .

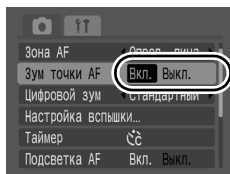



### 3 Нажмите наполовину кнопку спуска затвора.

- При нажатии кнопки спуска затвора наполовину производится увеличение области экрана в соответствии с указанными ниже настройками режима рамки автофокусировки (стр. 82).
  - [Опред. лица] : лицо, определенное как главный объект, отображается в увеличенном виде.
  - [Центр] : центральная область изображения на ЖК-мониторе отображается в увеличенном виде.

### 4 Для выполнения съемки полностью нажмите кнопку спуска затвора.



В следующих условиях увеличение рамки автофокусировки невозможно:

- если для параметра [Зона AF] задано значение [Опред. лица], но лицо не обнаружено, либо если размеры лица очень велики по сравнению с общей композицией;
- если невозможна фокусировка;
- если используется цифровой зум;
- если ЖК-монитор выключен;
- если изображение выводится на экран телевизора.

## Проверка фокусировки сразу после съемки (Пров. фокус.)

Позволяет проверять фокусировку снятого изображения. Кроме того, удобно при съемке просматривать выражение лиц и проверять, нет ли закрытых глаз, так как если для параметра [Зона AF] установлено значение [Опред. лица], отображается рамка размером с лицо (стр. 82).

Рекомендуется заранее установить для параметра [Просмотр снимка] в меню  значение [Удерживать].

### 1 Выберите пункт [Проверка инф.].

1. Нажмите кнопку .
2. В меню  кнопкой  или  выберите пункт [Проверка инф.].

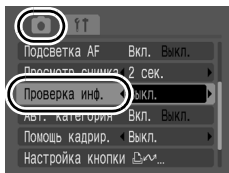

### 2 Выполните настройки.

1. Кнопкой  или  выберите пункт [Пров. фокус.].
2. Нажмите кнопку .

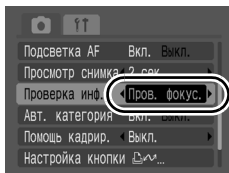

### 3 Произведите съемку.

- Отображается снятое изображение.

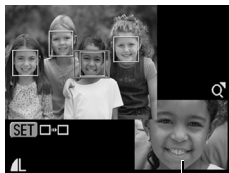

Содержимое оранжевой рамки

- Рамки отображаются следующим образом.

Цвет рамки	Содержание
Оранжевый	Содержит область изображения, отображаемую в правом нижнем углу.
Белый	Отображается в точке фокусировки (рамка автофокусировки).

- Оранжевую рамку может отображать с разным увеличением, перемещать или переключать на другую рамку (стр. 106).

#### Для отмены режима проверки фокусировки

Нажмите наполовину кнопку спуска затвора.





- Если нажать кнопку , когда изображение выведено на экран, это изображение будет стерто (стр. 19).
- Фокусировку можно проверять даже в режиме воспроизведения (стр. 105).

## Выбор режима рамки автофокусировки



Доступные режимы съемки >> стр. 189

Рамка автофокусировки показывает область кадра, на которую фокусируется камера.



	<p>Опред. лица</p>	<p>Камера обнаруживает лицо и устанавливает фокусировку, экспозицию*<sup>1</sup> и баланс белого*<sup>2</sup>. Кроме того, камера производит экспономер объекта для обеспечения правильного освещения лица при срабатывании вспышки. Если лицо не обнаружено, съемка производится в режиме [AiAF].</p> <p>*1 Только в режиме оценочного замера экспозиции (стр. 91). *2 Только в режиме <b>AV/BS</b> (стр. 94).</p>
	<p>AiAF</p>	<p>Камера автоматически выбирает одну из 9 рамок автофокусировки в зависимости от условий съемки.</p>
	<p>Центр</p>	<p>Рамка автофокусировки фиксируется в центре. Рекомендуется использовать, если снимаемый объект расположен в центре композиции.</p>

### 1 Выберите пункт [Зона AF].

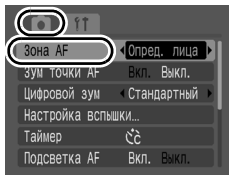
1. Нажмите кнопку .
2. В меню  кнопкой  или  выберите пункт [Зона AF].



### 2 Выполните настройки.

1. Кнопкой  или  выберите вариант [Опред. лица], [AiAF] или [Центр].
2. Нажмите кнопку .

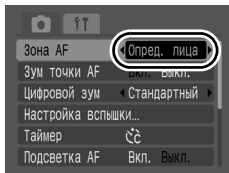



- При съемке с выключенным ЖК-монитором использование режима [Опред. лица] невозможно.
- При наполовину нажатой кнопке спуска затвора цвет рамки автофокусировки означает следующее.
  - Зеленый : В фокусе
  - Желтый : Сложности с фокусировкой (вариант [Центр])
  - Нет рамки автофокусировки : Сложности с фокусировкой (варианты [Опред.лица] и [AiAF])

### Функция «Определение лица»

- На месте лиц, распознанных камерой, отображаются максимум три рамки автофокусировки. На этом этапе рамка, которая наведена на выбранный камерой главный объект, отображается белым цветом, а остальные рамки – серым цветом. При нажатой наполовину кнопке спуска затвора после фокусировки камеры могут отображаться максимум 9 зеленых рамок автофокусировки.
- Если белая рамка автофокусировки не отображается (отображаются только серые рамки) или если лицо не распознано, съемка производится в режиме [AiAF], а не в режиме [Опред. лица].
- Камера может ошибочно принять за лицо человека какие-либо посторонние объекты.
- В некоторых случаях лица могут не определяться.  
Примеры.
  - Лица, находящиеся на краю экрана или выглядящие очень мелкими, крупными, темными или яркими относительно общей композиции.
  - Лица, повернутые в сторону или по диагонали, либо частично закрытые лица.

## Выбор объекта для фокусировки (выбор и сопровождение лица)



Доступные режимы съемки >> стр. 189

После того как фокусировка зафиксирована на лице объекта, можно задать, чтобы рамка фокусировки следовала за объектом в определенном диапазоне.



Для использования функции выбора и сопровождения лица предварительно выполните следующие настройки.

- Установите для параметра [Зона AF] значение [Опред. лица] (стр. 82).
- Зарегистрируйте функцию (Опред. лица) для кнопки (стр. 101).

### 1 Выберите лицо, на которое требуется сфокусироваться.

1. После обнаружения лица нажмите кнопку .

- Камера переключается в режим указания лица, и рамка лица () основного объекта отображается зеленым цветом. Даже если этот объект движется, рамка в определенных пределах будет перемещаться вслед за объектом.



2. Выберите человека, на которого требуется сфокусироваться.

- Если обнаружены несколько лиц, при нажатии кнопки или рамка лица перемещается на другой объект.
- Если лица не обнаружены, рамка лица не отображается.
- Если нажать кнопку **DISP** и удерживать ее нажатой, отображаются рамки (макс. 35) всех обнаруженных лиц (зеленая: лицо основного объекта, белая: обнаруженные лица).
- При нажатии кнопки режим назначения лица отключается.



### 3. Еще раз нажмите кнопку .

- Камера выходит из режима назначения лица, и цвет рамки лица () главного объекта изменяется на белый (рамка будет продолжать следовать за объектом в определенном диапазоне).

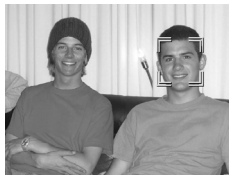

## 2. Нажмите наполовину кнопку спуска затвора.

- Вид рамки лица () основного объекта изменяется на .

## 3. Для выполнения съемки полностью нажмите кнопку спуска затвора.



В следующих случаях режим выбора лица отменяется:

- при включении питания после его выключения;
- при использовании цифрового зума;
- при нажатии кнопки  для отображения меню;
- если в течение нескольких секунд отслеживание положения выбранного лица было невозможно;
- при выключении монитора.

## Съемка объектов, неподходящих для автофокусировки (Фиксация фокусировки, фиксация автофокусировки)



Доступные режимы съемки » стр. 189

Фокусировка может быть затруднена в следующих случаях:

- при съемке объектов, имеющих очень низкую контрастность по отношению к окружению;
- при съемке сюжетов, содержащих близкие и удаленные объекты;
- при съемке очень ярких объектов в центре кадра;
- при съемке быстро движущихся объектов;
- при съемке объектов сквозь стекло.

В этом случае сначала зафиксируйте фокусировку, затем измените композицию кадра.

### Съемка с фиксацией фокусировки

При нажатии кнопки спуска затвора наполовину производится фиксация фокусировки.

- 1** Наведите центр видоискателя или центр рамки автофокусировки на ЖК-мониторе на объект, расположенный на том же расстоянии от камеры, что и основной объект.
- 2** При изменении композиции изображения удерживайте кнопку спуска затвора наполовину нажатой.
- 3** Для съемки изображения полностью нажмите кнопку спуска затвора.

### Съемка с фиксацией автофокусировки

Во время изменения композиции кадра можно отпустить кнопку спуска затвора.

- 1** Включите ЖК-монитор.
- 2** Наведите рамку автофокусировки на объект, расположенный на том же расстоянии от камеры, что и основной объект.



**3** Нажмите наполовину кнопку спуска затвора и, не отпуская ее, нажмите кнопку .

- Отображается символ .

**4** Измените композицию кадра и полностью нажмите кнопку спуска затвора.

### Отмена фиксации автофокусировки

Нажмите кнопку .



- При использовании фиксации фокусировки или фиксации автофокусировки с включенным ЖК-монитором съемка упрощается, если для параметра [Зона AF] установлено значение [Центр] (стр. 82), так как при этом камера фокусируется с использованием только центральной рамки автофокусировки.
- В режиме  рамка автофокусировки не отображается.
- При съемке объекта через стекло для снижения вероятности появления бликов, вызванных отраженным от стекла светом, во время съемки располагайте камеру как можно ближе к стеклу.

## Фиксация экспозиции (Фикс. АЕ)



Доступные режимы съемки >> стр. 189

Экспозицию и фокусировку можно устанавливать отдельно. Этот прием эффективен на горнолыжных склонах, пляжах и в других условиях, когда контраст между объектом и фоном слишком велик или когда в сюжете присутствуют как светлые, так и темные области. Можно установить экспозицию, оптимальную для снимаемого кадра.

**1** Включите ЖК-монитор.

**2** Сфокусируйтесь на объект, по которому требуется зафиксировать экспозицию.

**3** Зафиксируйте экспозицию и произведите съемку.

### Фотографии

1. Кнопкой выберите значок (Выкл.).
2. Нажмите наполовину кнопку спуска затвора и, не отпуская ее, нажмите кнопку **ISO**.
  - Экспозиция фиксируется, и отображается значок **AEL**.
3. Выберите требуемую композицию кадра и полностью нажмите кнопку спуска затвора.
  - Для отмены фиксации экспозиции снова нажмите кнопку **ISO**.

### Видеофильмы

1. Нажмите кнопку **ISO**.
  - Экспозиция фиксируется (Фикс. АЕ), и отображается шкала сдвига экспозиции.
2. Кнопкой или измените экспозицию и произведите съемку.
  - Для отмены фиксации автоэкспозиции снова нажмите кнопку **ISO**. Фиксация автоэкспозиции также отменяется при нажатии кнопки **MENU** и при изменении установок баланса белого, установок функции «Мои цвета» или режима съемки.







Если требуется использовать вспышку, воспользуйтесь функцией фиксации экспозиции при съемке со вспышкой.

## Фиксация экспозиции при съемке со вспышкой



Доступные режимы съемки >> стр. 189

Для установки мощности вспышки, дающей оптимальную экспозицию для объекта независимо от композиции кадра, можно использовать фиксацию экспозиции при съемке со вспышкой.

- 1** Включите ЖК-монитор.
- 2** Кнопкой  выберите значок  (Вкл.).
- 3** Сфокусируйтесь на объект, по которому требуется зафиксировать экспозицию.
- 4** Нажмите наполовину кнопку спуска затвора и, не отпуская ее, нажмите кнопку .
  - Отображается символ .
- 5** Выберите требуемую композицию кадра и произведите съемку.

**Отмена фиксации экспозиции при съемке со вспышкой**

Нажмите кнопку .

## Настройка компенсации экспозиции (фотографии)



Доступные режимы съемки >> [стр. 189](#)

Установка положительной компенсации экспозиции позволяет избежать получения чрезмерно темного снимка объекта при контровом свете или на ярком фоне. Установка отрицательной компенсации экспозиции позволяет избежать получения чрезмерно яркого объекта при съемке ночью или на темном фоне.

### 1 Настройте компенсацию экспозиции.

1. Нажмите кнопку .
2. Кнопкой  или  выберите значок , затем кнопкой  или  настройте компенсацию экспозиции.
3. Нажмите кнопку .



### Отмена компенсации экспозиции

Восстановите для компенсации экспозиции значение [0].





Компенсация экспозиции используется для изменения экспозиции при съемке видеофильмов ([стр. 88](#)).

## Переключение режима замера экспозиции



Доступные режимы съемки >> стр. 189

	Оценочный	Подходит для стандартных условий съемки, включая сцены в контровом свете. Для измерения экспозиции изображение разбивается на несколько зон. Камера оценивает сложные условия освещения, такие, как положение объекта, яркость, прямой и контровой свет, и устанавливает правильную экспозицию для основного объекта съемки.
	Усредненный	Замер экспозиции усредняется по всему кадру, однако центральная область учитывается с большим весом.
	Точечный	Используйте в случае большой разницы яркостей объекта и окружения. Задаст экспозицию, подходящую для объекта, расположенного в центре экрана.

### 1

### Измените режим замера экспозиции.

1. Нажмите кнопку .
2. Кнопкой  или  выберите значок , затем кнопкой  или  измените значение этого параметра.
3. Нажмите кнопку .





## Установка длительной выдержки (режим «Длин. выдержка»)



Доступные режимы съемки >> стр. 189



Для повышения яркости темных объектов можно задать длительную выдержку затвора.

### 1 Выберите режим длительной выдержки.

1. Нажмите кнопку .
2. Кнопкой  или  выберите значок .
3. Нажмите кнопку .



### 2 Задайте значения параметра.

1. Кнопкой  или  измените выдержку затвора.
2. Нажмите кнопку .
  - Чем больше значение, тем выше становится яркость снятого изображения.

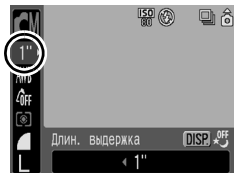

- Если на этом этапе нажать кнопку **DISP.**, производится возврат на экран задания компенсации экспозиции.



- Яркость изображения, отображаемого на ЖК-мониторе, и яркость записанного изображения могут различаться.
- Природа CCD-датчика такова, что при увеличении выдержки возрастают шумы в записанном изображении. Однако в этой камере при выдержках 1,3 с и более применяются специальные методы обработки изображения для уменьшения шума и получения качественного изображения. Перед съемкой следующего кадра, возможно, должно будет пройти некоторое время, необходимое для обработки изображения.



- С помощью ЖК-монитора убедитесь, что изображение записано с требуемой яркостью.
- Помните, что при больших выдержках затвора становятся заметны сотрясения камеры. Для съемки установите камеру на штатив.
- Использование вспышки может приводить к передержке изображения. В этом случае при съемке установите для вспышки режим .

## Настройка цветových оттенков (Баланс белого)



Доступные режимы съемки >> стр. 189

Обычно настройка баланса белого **AWB** (Авто) обеспечивает оптимальный баланс белого. Если настройка **AWB** не обеспечивает естественной цветопередачи, измените настройку баланса белого в соответствии с типом источника освещения.

	Авто	Установки автоматически выбираются камерой.
	Дневной свет	Для съемки вне помещения в солнечный день.
	Облачно	Для съемки в облачную погоду, в тени, в сумерках.
	Накаливания	Для съемки с освещением лампами накаливания или 3-волновыми флуоресцентными лампами колбового типа.
	Флуоресцент	Для съемки с освещением флуоресцентными лампами с тепло-белым, холодно-белым или тепло-белым (3-волновым) светом.
	Флуоресцент H	Для съемки с освещением лампами дневного света или 3-волновыми флуоресцентными лампами дневного света.
	Ручной	Для съемки с данными оптимального баланса белого, сохраненными в камере по белому объекту, например по белой бумаге или ткани.

1

### Выберите настройку баланса белого.

1. Нажмите кнопку
2. Кнопкой или выберите значок **AWB**, затем кнопкой или измените значение этого параметра.
3. Нажмите кнопку .



Если для режима «Мои цвета» выбрано значение **Se** или **WB**, настройка баланса белого невозможна.



## Использование ручного баланса белого

Используйте данные пользовательского баланса белого  (Ручной) при съемке в указанных ниже ситуациях, в которых в режиме **AWB** (Авто) возможна неправильная установка баланса белого:

- при съемке объектов с одним преобладающим цветом (например, небо, море или лес);
- при съемке с особыми источниками освещения (например, со ртутными лампами);
- при съемке с близкого расстояния (Макро).

1

**Выберите .**

1. Нажмите кнопку .
2. Кнопкой  или  выберите пункт **AWB**, затем кнопкой  или  выберите вариант .



2

**Наведите камеру на лист белой бумаги или белую ткань и нажмите кнопку .**





- Убедитесь, что ЖК-монитор полностью заполнен белым изображением. Однако помните, что центральная рамка не отображается, если используется цифровой зум или если отображается символ **T**.
- Для снятия данных пользовательского баланса белого можно использовать видоискатель.



3

**Нажмите кнопку .**



- Перед установкой ручного баланса белого рекомендуется установить режим съемки  и компенсацию экспозиции  $[\pm 0]$ . Правильное значение баланса белого не может быть получено при неправильной установке экспозиции (изображение может получиться полностью черным или белым).
- Производите съемку с теми же установками, что и при регистрации данных баланса белого. Если установки различаются, может быть установлен неоптимальный баланс белого. Особенно важно сохранять перечисленные ниже установки.
  - Число ISO
  - Вспышка  
Рекомендуется установить для вспышки режим  или . Если при регистрации данных баланса белого сработала вспышка, установленная в режим , то убедитесь, что вспышка сработала и при съемке кадров.
- Данные баланса белого сохраняются даже после выключения камеры.

## Съемка в режиме «Мои цвета»



Доступные режимы съемки >> стр. 189

Можно изменить вид снимаемого изображения.

	Откл. эффекты	Эта установка соответствует обычной съемке.
	Яркий	Увеличивает контрастность и насыщенность цветов для записи ярких изображений.
	Нейтральный	Понижает контрастность и насыщенность цветов для записи нейтральных оттенков.
	Сепия	Запись в оттенках сепии.
	Ч/Б	Запись черно-белого изображения.
	Ручная настройка	Этот пункт служит для настройки перед съемкой контрастности, резкости и насыщенности.

/ / /

### 1 Выберите настройку «Мои цвета».

1. Нажмите кнопку
2. Кнопкой или выберите значок , затем кнопкой или измените значение этого параметра.
3. Нажмите кнопку .



## (Настройка режима «Ручная настройка»)

1





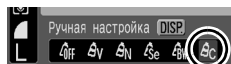

Выберите .

1. Нажмите кнопку .
2. Кнопкой  или  выберите пункт , затем кнопкой  или  выберите вариант .



2

Задайте значения параметра.

1. Нажмите кнопку .
2. Кнопкой  или  выберите [Контраст], [Резкость] или [Насыщенность].
3. Кнопкой  или  настройте значение параметра.
  - Результаты настройки отображаются на ЖК-мониторе.
  - Если нажать кнопку **DISP.**, производится возврат на экран, на котором выбирался режим «Мои цвета».
4. Нажмите кнопку .



Выбор параметра      Настройка



## Задание вспомогательных линий для кадрировки

Доступные режимы съемки **>> стр. 189**

Для контроля положения объекта при съемке на ЖК-мониторе может отображаться сетка из вертикальных и горизонтальных линий, область кадра формата 3:2 или и то, и другое.

Выкл.	—
Линии сетки	Отображаются линии сетки, разделяющие экран на 9 частей. Эти линии помогают контролировать положение объекта по вертикали и горизонтали.
Кадр 3:2	Помогает проверить область печати для формата L или формата открытки с соотношением сторон 3:2*. Область за пределами печатаемой области отображается серым цветом. * Изображения все равно записываются со стандартным соотношением сторон 4:3.
Оба	Одновременно отображаются линии сетки и область кадра 3:2.

### 1 Выберите пункт [Помощь кадрир.].

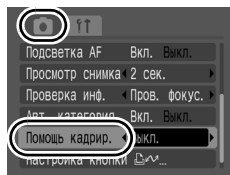

1. Нажмите кнопку .
2. В меню  кнопкой  или  выберите пункт [Помощь кадрир.].

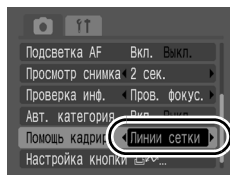

### 2 Выполните настройки.

1. Кнопкой  или  выберите вариант.
2. Нажмите кнопку .

















- Для режима  или  можно задать только линии сетки.
- Линии сетки и граница кадра 3:2 не записываются вместе с изображением.

## Автоматическое назначение категории изображения (Авт. категория)

Доступные режимы съемки **>> стр. 189**

Если для параметра «Авт. категория» задано значение [Вкл.], при съемке изображений им автоматически назначаются заранее заданные категории.



	Люди	Для изображений, снятых в режиме  ,  или  , или изображений, при съемке которых для параметра [Зона AF] было задано значение [Опред. лица] и были обнаружены лица.
	Пейзаж	Для изображений, снятых в режиме  ,  или  .
	События	Для изображений, снятых в режиме  ,  ,  ,  или  .

### 1 Выберите пункт [Авт. категория].

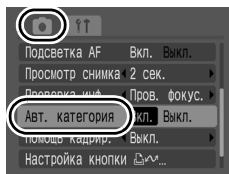
1. Нажмите кнопку .
2. В меню  кнопкой  или  выберите пункт [Авт. категория].



### 2 Выполните настройки.

1. Кнопкой  или  выберите [Вкл.] или [Выкл.].
2. Нажмите кнопку .

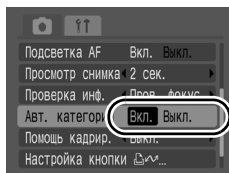







Для видеозаписей автоматическое назначение категории не производится, однако им можно присвоить категорию с помощью функции «Моя категория» (стр. 109).





## Регистрация функций для кнопки



Доступные режимы съемки  **стр. 189**

Для кнопки  можно зарегистрировать функцию, часто используемую при съемке.

Пункт меню	Стр.
 Не назначено	–
 Выбор и сопровождение лица	стр. 82
 Компенсация экспозиции	стр. 90
 Баланс белого	стр. 94
 Ручной баланс белого	стр. 95





Пункт меню	Стр.
 Корр.крас.глаз	стр. 76
 Цифровой телеконвертер	стр. 58
 Помощь кадрир.	стр. 99
 Дисплей выкл.	стр. 51

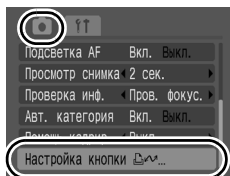

### 1 Выберите пункт [Настройка кнопки ].

1. Нажмите кнопку .
2. В меню  кнопкой  или  выберите пункт [Настройка кнопки ].
3. Нажмите кнопку .



### 2 Выполните настройки.

1. Кнопкой , ,  или  выберите функцию, которую требуется зарегистрировать.
2. Нажмите кнопку .

- Если в правом нижнем углу значка отображается символ , соответствующую функцию можно зарегистрировать, но ее будет невозможно использовать в некоторых режимах съемки, даже если нажать кнопку .
- При нажатии кнопки **MENU** настройка завершается.

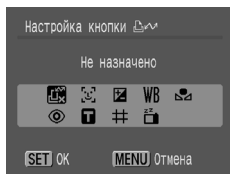













### Для отмены кнопки быстрого вызова

Выберите на шаге 2 вариант .

## Использование кнопки

### 1 Нажмите кнопку .

- В случае функций ,  и  при каждом нажатии кнопки  переключаются настройки зарегистрированных функций.
- Для функций ,  и  отображается соответствующий экран настройки.
- В случае функции  при каждом нажатии кнопки  записываются данные баланса белого. Так как на этом этапе рамка не отображается, убедитесь, что лист белой бумаги или белая ткань находится в центре ЖК-монитора, затем нажмите кнопку . После первого использования этой функции для параметра «Баланс белого» устанавливается настройка .
- В случае  при нажатии кнопки  выключается ЖК-монитор. При следующем нажатии этой кнопки ЖК-монитор включается.



## Воспроизведение/стирание

Также см. *Просмотр фотографий* (стр. 18).

### 🔍 Просмотр увеличенных изображений



#### 1 Нажмите рычаг зумирования в направлении 🔍.

- Отображаются символ **SET**  в правом верхнем углу и увеличенная область изображения.
- Изображения могут увеличиваться приблизительно в 10 раз.



Приблизительное положение отображаемой области

#### 2 Для перемещения по изображению используйте кнопки **↑**, **↓**, **←** и **→**.

- При нажатии кнопки **FUNC./SET** в режиме увеличения камера переключается в режим перехода между изображениями и отображается символ **SET** . С помощью кнопки **←** или **→** можно перейти к следующему или предыдущему изображению с тем же коэффициентом увеличения. Режим перехода между изображениями отменяется повторным нажатием кнопки **FUNC./SET**.
- Коэффициент увеличения изменяется рычагом зумирования.

#### Отмена увеличения

Нажмите рычаг зумирования в направлении . (Увеличение можно также быстро отменить, нажав кнопку **MENU**.)







Увеличение кадров из видеofilмов и изображений, воспроизводимых в индексном режиме, невозможно.

## Одновременный просмотр девяти изображений (индексный режим)



### 1 Нажмите рычаг зумирования в направлении .

- Индексный режим позволяет одновременно просматривать до девяти изображений.
- Выбор изображений производится кнопками , ,  и .

Выбранное изображение







Видеофильм

### Возврат в режим воспроизведения одиночного изображения

Нажмите рычаг зумирования в направлении .

### Переключение между наборами из девяти изображений

При нажатии рычага зумирования в направлении  в индексном режиме отображается шкала перехода, позволяющая переходить между наборами из 9 изображений.

- С помощью кнопки  или  перейдите к предыдущему или следующему набору из 9 изображений.
- Для перехода на первый или последний набор изображений нажмите кнопку  или  при нажатой кнопке **FUNC./SET**.

Возврат в режим воспроизведения одиночного изображения:

Нажмите рычаг зумирования в направлении .



Шкала перехода

## Проверка фокусировки и выражения лиц объектов (экран проверки фокусировки)



Экран проверки фокусировки позволяет проверить фокусировку снятых изображений. Так как можно изменять размер отображения и переключаться между изображениями, легко контролировать выражения лиц и проверять, не закрыты ли глаза объекта съемки.

### Открытие экрана проверки фокусировки

- 1 Установите переключатель режима в положение  (воспроизведение).

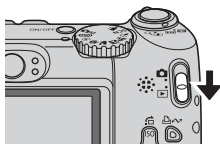

- 2 Насколько раз нажмите кнопку  , чтобы открылся экран проверки фокусировки.

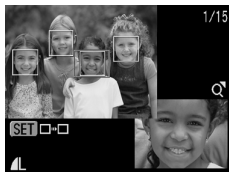

- Рамки отображаются на экране следующим образом.

Цвет рамки	Содержание
Оранжевый	Содержит область изображения, отображаемую в правом нижнем углу.
Белый	Эта рамка отображается в том месте изображения, на котором произведена фокусировка.
Серый	Эти рамки отображаются в местах, в которых во время воспроизведения обнаружены лица.

- Оранжевые рамки позволяют изменять размер изображения, изменять отображаемую область и переключаться между отображаемыми рамками (стр. 106).





## Изменение размера отображения и переключение между рамками

### 3 Нажмите рычаг зумирования в направлении .

- Правая нижняя часть экрана отображается с увеличением, при этом можно изменять размер и положение изображения.



### 4 Измените настройки.

- Размер изображения можно изменить с помощью рычага зумирования.
- Положение изображения можно изменить с помощью кнопки , ,  или .
- При нажатии кнопки **FUNC./SET** оранжевая рамка возвращается в исходное положение. Если отображаются несколько рамок, кнопка **FUNC./SET** изменяет положение оранжевой рамки.



## Отмена изменения положения отображаемой области

Нажмите кнопку **MENU**.

## Переключение между рамками

### 3 Нажмите кнопку .

- Если отображаются несколько рамок, в которых достигнута фокусировка, или если обнаружены несколько лиц, положение оранжевой рамки изменяется при каждом нажатии кнопки **FUNC./SET**. После изменения размера изображения при изменении положения оранжевой рамки ее размер настраивается на размер лица.

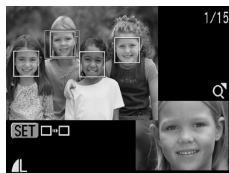

## Переход между изображениями



Если на карту памяти записано много изображений, для поиска требуемого кадра удобно использовать перечисленные ниже критерии поиска.

	Переход по дате	Переход на первое изображение для каждой даты съемки.
	К моей категории	Переход к первому изображению в каждой папке, отсортированной с помощью функций Авт. категория (стр. 100) или Моя категория (стр. 109).
	Переход к папке	Отображение первого изображения в каждой папке.
	К видео	Переход к видеофильму.
	Через 10 сним.	Переход сразу через 10 изображений.
	Через 100 сним.	Переход сразу через 100 изображений.

### 1 В режиме воспроизведения одиночного изображения нажмите кнопку .

- Камера переключается в режим перехода по поиску.

### 2 Кнопкой или выберите критерий поиска.

- С помощью кнопки **DISP.** можно отображать/скрывать информацию об изображении.
- Если изображению не назначена категория, пункт Моя категория не отображается.

Информация об изображении



### 3 Откройте изображения.

1. Нажмите кнопку ◀ или ▶.

- При нажатии кнопки **MENU** настройка отменяется.
- Нажмите кнопку **FUNC./SET** для отображения панели управления видеосъемкой (стр. 111), если выбран вариант .

Количество изображений, соответствующих критерию поиска



Расположение текущего отображаемого изображения

### Возврат в режим воспроизведения одиночного изображения

Нажмите кнопку **MENU**.

## Систематизация изображений по категориям (Моя категория)



Можно систематизировать изображения по подготовленным категориям. После назначений категорий можно переходить к требуемым изображениям и просматривать их (стр. 107).

	Люди		Моя категория 1–3
	Пейзаж		В работу
	События		

### 1 Выберите пункт [Моя категория].

1. Нажмите кнопку .
2. В меню кнопкой или выберите пункт .
3. Нажмите кнопку .

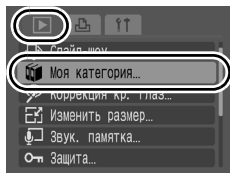

### 2 Выполните настройки.

1. Кнопкой или выберите классифицируемое изображение.
2. Кнопкой или выберите категорию.
3. Нажмите кнопку .





- Классификацию можно отменить, еще раз нажав кнопку **FUNC/SET**.
- Для завершения установки нажмите кнопку **MENU**.
- Эту операцию можно также выполнить в индексном режиме.

## Просмотр видеофильмов



### 1 Выведите на экран видеофильм.

1. Выберите видеофильм кнопкой ◀ или ▶.
  2. Нажмите кнопку .
- Видеофильмы помечаются значком .



### 2 Запустите воспроизведение видеофильма.

1. Кнопкой ◀ или ▶ выберите значок .
2. Нажмите кнопку .

- При нажатии кнопки **FUNC./SET** во время воспроизведения видеофильма воспроизведение приостанавливается. Оно возобновляется при повторном нажатии этой кнопки.
- После завершения видеофильма воспроизведение останавливается и отображается последний кадр. Для отображения панели управления видеофильмом нажмите кнопку **FUNC./SET**.
- Шкалу хода воспроизведения можно отобразить/скрыть, нажав кнопку **DISP.** во время воспроизведения видеофильма.
- Если предыдущий сеанс воспроизведения был прерван, последующее воспроизведение начинается с последнего отображавшегося кадра.

Панель управления видеофильмом













Шкала хода воспроизведения

Время съемки видеофильма

Уровень громкости  
(Настраивается  
кнопками ▲ и ▼)



## Использование панели управления видеофильмом

	Выход	Завершение воспроизведения и возврат в режим воспроизведения одиночного изображения.
	Печать	При подсоединенном принтере отображается соответствующий значок. Подробнее см. <i>Руководство по прямой печати</i> .
	Показать	Запуск воспроизведения.
	Замедленный показ	С помощью кнопки  можно замедлить воспроизведение, с помощью кнопки  – ускорить воспроизведение.
	Первый кадр	Отображение первого кадра.
	Предыдущий кадр	Перемотка назад, если удерживать нажатой кнопку <b>FUNC./SET</b> .
	Следующий кадр	Перемотка вперед, если удерживать нажатой кнопку <b>FUNC./SET</b> .
	Последний кадр	Отображение последнего кадра.



В индексном режиме воспроизведение видеофильмов невозможно.



- При просмотре видеофильма на экране телевизора громкость регулируется на телевизоре ([стр. 141](#)).
- В режиме замедленного воспроизведения звук не воспроизводится.

## Поворот изображений на мониторе



Изображение на мониторе можно повернуть по часовой стрелке на 90° или 270°.

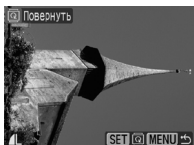

Оригинал



90°

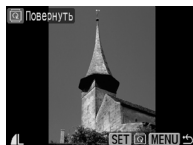



270°

### 1 Выберите пункт [Повернуть].

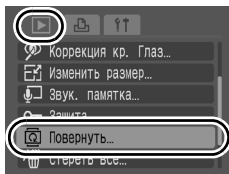
1. Нажмите кнопку .
2. В меню  кнопкой  или  выберите пункт .
3. Нажмите кнопку .



### 2 Поверните изображение.

1. Кнопкой  или  выберите поворачиваемое изображение.
  2. Нажмите кнопку .
- При каждом нажатии кнопки **FUNC./SET** производится циклическое изменение ориентации в порядке 90°/270°/исходная ориентация.
  - Эту операцию можно также выполнять в индексном режиме.



При загрузке в компьютер ориентация изображений, повернутых самой камерой, будет зависеть от используемого программного обеспечения.



Так как ориентация изображения записывается, при следующем просмотре изображение отображается повернутым.

## Воспроизведение с использованием эффектов перехода



Можно выбрать эффект перехода, используемый при переходе между изображениями.

	Эффект перехода не используется.
	Яркость отображаемого изображения постепенно уменьшается, затем постепенно появляется новое изображение.
	Нажмите кнопку  для появления предыдущего изображения слева или кнопку  для появления следующего изображения справа.

### 1 Выберите пункт [Эфф. перехода].

1. Нажмите кнопку MENU.
2. В меню кнопкой или выберите пункт .

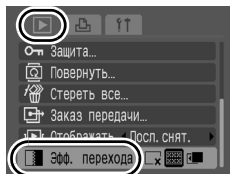

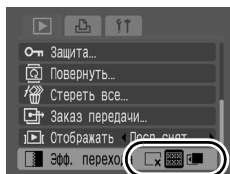

### 2 Выполните настройки.

1. Кнопкой или выберите требуемый эффект перехода.
2. Нажмите кнопку MENU.



## Автоматическое воспроизведение (Слайд-шоу)

Эта функция служит для автоматического воспроизведения всех изображений, записанных на карте памяти. Каждое изображение отображается на ЖК-мониторе в течение приблизительно 3 с.



	Эффект перехода не используется.
	По мере постепенного перемещения нового изображения снизу вверх его яркость постепенно увеличивается.
	Предыдущее изображение уходит влево, а следующее изображение появляется справа.

### 1 Выберите пункт [Слайд-шоу].

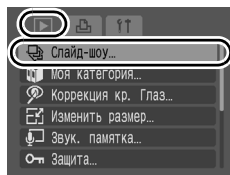
1. Нажмите кнопку .
2. В меню  кнопкой  или  выберите пункт .
3. Нажмите кнопку .



### 2 Выберите эффект.

1. Кнопкой  или  выберите эффект и активируйте его.



### 3 Запустите воспроизведение.

1. Нажмите кнопку .

- Во время слайд-шоу доступны перечисленные ниже функции.
  - Приостановка/возобновление слайд-шоу: нажмите кнопку **FUNC./SET**.
  - Быстрая перемотка слайд-шоу вперед/назад: нажмите кнопку **◀** или **▶** (для ускорения переключения между изображениями удерживайте эту кнопку нажатой).
  - Остановка слайд-шоу: нажмите кнопку **MENU**.



В режиме воспроизведения одиночного изображения можно запустить слайд-шоу с текущего изображения, нажав кнопку  при нажатой кнопке **FUNC./SET**. Обратите внимание, что если при выполнении этой операции отображается последнее снятое изображение, слайд-шоу начинается с первого изображения для этой даты.

### Функция коррекции «красных глаз»

Можно устранить эффект «красных глаз» на снятых изображениях.



Автоматическое обнаружение «красных глаз» на некоторых изображениях может оказаться невозможным или результаты коррекции могут отличаться от ожидаемых. Для сохранения исправленных изображений рекомендуется использовать режим [Новый файл].

Примеры.



- Лица рядом с краями экрана или выглядящие очень мелкими, крупными, темными или яркими относительно общего изображения.
- Лица, повернутые в сторону или по диагонали, либо частично закрытые лица.

## 1 Выберите пункт [Коррекция кр. Глаз].

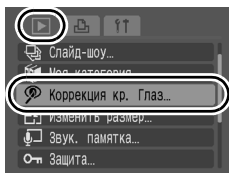

1. Нажмите кнопку .
2. В меню  кнопкой  или  выберите пункт .
3. Нажмите кнопку .



## 2 Выберите изображение.

1. Кнопкой  или  выберите изображение, на котором требуется произвести коррекцию «красных глаз».
2. Нажмите кнопку .



- В месте, в котором обнаружены «красные глаза», автоматически отображается рамка.
- Если «красные глаза» не были обнаружены автоматически, кнопкой  или  выберите пункт [Добавить зону] и нажмите кнопку **FUNC./SET** (стр. 118).
- Для отмены рамки коррекции выберите пункт [Удалить зону] и нажмите кнопку **FUNC./SET** (стр. 119).

## 3 Выполните коррекцию изображения.

1. Кнопкой  или  выберите вариант [Начать].
2. Нажмите кнопку .

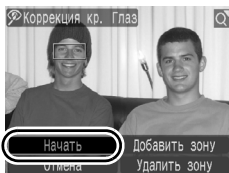

## 4 Сохраните изображение.

1. Кнопкой ← или → выберите [Новый файл] или [Перезаписать].

2. Нажмите кнопку .

- [Новый файл]: сохраняется новый файл с новым именем. Исходное нескорректированное изображение не удаляется. Новое изображение сохраняется как последний файл.
- [Перезаписать]: сохранение производится в файл с тем же именем, что и у исходного нескорректированного изображения. Исходное нескорректированное изображение стирается.
- Если выбран вариант [Новый файл], переходите к шагу 5.
- Если требуется исправить другое изображение, повторите операцию с шага 2.

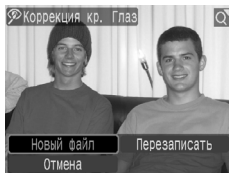

## 5 Выведите на экран сохраненное изображение.

1. Нажмите кнопку .

2. Кнопкой ← или → выберите вариант [Да].

3. Нажмите кнопку .

- При выборе варианта [Нет] производится возврат в меню показа.

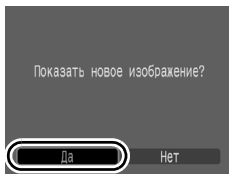

- Коррекция «красных глаз» не может выполняться для видеофильмов.
- Перезапись защищенных изображений невозможна.



- Если на карте памяти осталось мало свободного места, коррекция эффекта «красных глаз» невозможна.
- Хотя коррекцию эффекта «красных глаз» можно применять к изображению любое число раз, при каждом последующем применении качество изображения постепенно снижается.
- Так как на изображениях, уже исправленных с помощью функции «Коррекция кр. глаз», рамка коррекции не отображается автоматически, используйте для коррекции пункт [Добавить зону].

## Добавление зоны коррекции

### 1 Выберите пункт [Добавить зону].

1. Кнопкой  $\uparrow$ ,  $\downarrow$ ,  $\leftarrow$  или  $\rightarrow$  выберите пункт [Добавить зону].
  2. Нажмите кнопку .
- Отображается зеленая рамка.

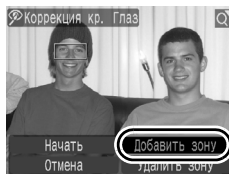

### 2 Настройте положение рамки коррекции.

1. Для перемещения рамки используйте кнопки  $\uparrow$ ,  $\downarrow$ ,  $\leftarrow$  и  $\rightarrow$ .
- Размер рамки можно изменить рычагом зумирования.



### 3 Добавьте дополнительные зоны коррекции.

1. Нажмите кнопку .
- Добавляется зона коррекции, и цвет ее рамки изменяется на белый.
  - Если требуется добавить другие зоны, настройте положение зоны, затем нажмите кнопку **FUNC./SET**.
  - Можно добавить максимум 35 дополнительных зон.
  - Для завершения добавления зон коррекции нажмите кнопку **MENU**.



Для правильного выполнения коррекции «красных глаз» учитывайте следующее (см. изображение из шага 2):

- настройте размер рамки коррекции таким образом, чтобы она охватывала только зону «красных глаз»;
- при наличии нескольких объектов с эффектом «красных глаз» обязательно добавьте по одной зоне на каждый объект.



## Удаление зон коррекции

### 1 Выберите пункт [Удалить зону].

1. Кнопкой **↑**, **↓**, **←** или **→** выберите пункт [Удалить зону].
2. Нажмите кнопку .

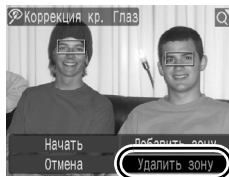

### 2 Настройте положение рамки коррекции.

1. Кнопкой **←** или **→** выберите рамку, которую требуется удалить.
- Выбранная рамка отображается зеленым цветом.



### 3 Удалите рамку.

1. Нажмите кнопку .
- Выбранная рамка исчезает.
  - Для продолжения удаления зон повторите операции с шага 2.
  - Завершив удаление зон, нажмите кнопку **MENU**.

## Изменение размера изображений



Изображения, сохраненные с высоким разрешением, можно пересохранить с более низким разрешением.

<b>M3</b>	1600 × 1200 пикселей
<b>S</b>	640 × 480 пикселей
<b>XS</b>	320 × 240 пикселей

### 1 Выберите пункт [Изменить размер].

1. Нажмите кнопку .
2. В меню кнопкой или выберите пункт .
3. Нажмите кнопку .

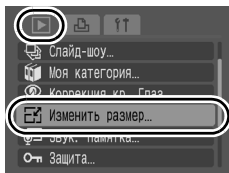

### 2 Выберите изображение.

1. Кнопкой или выберите изображение, размер которого требуется изменить.
2. Нажмите кнопку .

- Для изображений, размер которых не может быть изменен, кнопка **FUNC./SET** не работает.



### 3 Выберите разрешение.

1. Кнопкой или выберите требуемое разрешение.
2. Нажмите кнопку .

- Если выбор разрешения невозможен из-за недостатка свободного места на карте памяти, отображается значок .



#### 4 Сохраните изображение.

1. Кнопкой **←** или **→** выберите [OK].

2. Нажмите кнопку .

- Изображение с измененным размером сохраняется в виде нового файла. Исходное изображение остается без изменений.
- Если требуется изменить размер другого изображения, повторите операции с шага 2.

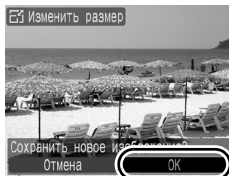

#### 5 Выведите на экран сохраненное изображение.

1. Нажмите кнопку .

2. Кнопкой **←** или **→** выберите вариант [Да].

3. Нажмите кнопку .

- При выборе варианта [Нет] производится возврат в меню показа.

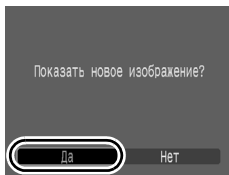

Изменение размера видеofilмов  и изображений, снятых в режиме **W**, невозможно.

## Добавление звуковых комментариев к изображениям



В режиме воспроизведения к изображению можно добавлять звуковые комментарии (памятки) (длительностью до 1 мин). Звуковые данные сохраняются в формате WAVE.

### 1 Выберите пункт [Звук. памятка].

1. Нажмите кнопку .
2. В меню кнопкой или выберите пункт .
3. Нажмите кнопку .

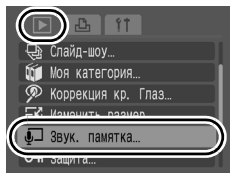

### 2 Выберите изображение.

1. Кнопкой или выберите изображение, к которому требуется добавить звуковой комментарий.
  2. Нажмите кнопку .
- Открывается панель управления звуковыми комментариями.



### 3 Запишите звуковой комментарий.

1. Кнопкой или выберите значок .
2. Нажмите кнопку .

- Отображаются прошедшее и оставшееся время.
- При нажатии кнопки **FUNC./SET** запись приостанавливается. При повторном нажатии этой кнопки запись возобновляется.
- К одному изображению можно добавить звуковую запись длительностью до 1 мин.
- Для завершения установки несколько раз нажмите кнопку **MENU**.







Панель звукового комментария

Прошедшее время/  
оставшееся время

Громкость  
(Настраивается  
кнопками и )

## Панель звукового комментария

Кнопкой ← или → выберите требуемый вариант и нажмите кнопку **FUNC./SET**.

	Выход	Возврат на экран воспроизведения.
	Запись	Начало записи.
	Пауза	Приостановка записи или воспроизведения.
	Показать	Начало воспроизведения.
	Стереть	Стирание звуковых памяток. (Выберите вариант [Стереть] и на экране запроса подтверждения нажмите кнопку <b>FUNC./SET</b> .)



- Добавление звуковых комментариев к видеофильмам невозможно.
- Удаление звуковых комментариев к защищенным файлам невозможно.

## Защита изображений



Ценные изображения и видеofilмы можно защитить от случайного стирания.

### 1 Выберите пункт [Защита].

1. Нажмите кнопку .
2. В меню кнопкой или выберите пункт .
3. Нажмите кнопку .

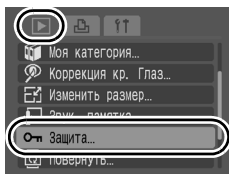

### 2 Защитите изображение.

1. Кнопкой или выберите защищаемое изображение.
2. Нажмите кнопку .

- В левом нижнем углу изображения отображается значок защиты.
- При повторном нажатии кнопки **FUNC./SET** настройка отменяется.
- Если требуется защитить другое изображение, повторите операцию.
- Установить защиту изображений можно также в индексном режиме.
- Для завершения установки нажмите кнопку **MENU**.



Значок защиты

## Стирание всех изображений



Можно стереть изображения с карты памяти.



- Помните, что стертые изображения невозможно восстановить. Будьте внимательны при стирании изображений.
- Эта функция не позволяет стирать защищенные изображения.

### 1 Выберите пункт [Стереть все].

1. Нажмите кнопку .
2. В меню кнопкой или выберите пункт .
3. Нажмите кнопку .

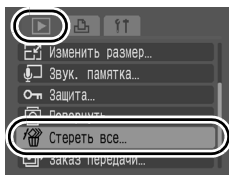

### 2 Сотрите изображения.

1. Кнопкой или выберите [OK].
  2. Нажмите кнопку .
- Для выхода из операции без выполнения стирания выберите [Отмена].

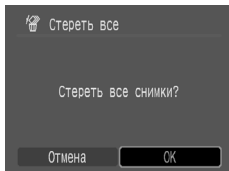

Если требуется стереть с карты памяти не только изображения, но и все остальные данные, отформатируйте карту памяти ([стр. 134](#)).

## Параметры печати/передачи

### Задание установок печати DPOF

С помощью камеры можно заранее выбрать на карте памяти изображения для печати и указать количество печатаемых экземпляров. Установки, используемые в камере, совместимы со стандартами формата заказа цифровой печати (DPOF). Это исключительно удобно для печати изображений на принтере, поддерживающем прямую печать, или для передачи изображений в фотоателье, поддерживающее стандарт DPOF.







- Заданные настройки печати применяются также и к списку печати (стр. 21).
- Распечатки с некоторых принтеров или из некоторых фотоателье могут не соответствовать указанным параметрам печати.
- Задание параметров печати для видеофильмов невозможно.
- Для карт памяти, на которых параметры печати заданы на другой DPOF-совместимой камере, может отображаться символ . Установки, задаваемые на Вашей камере, затирают такие параметры.

### Установка стиля печати

После задания стиля печати выберите изображения для печати. Возможны следующие настройки.

\* Настройка по умолчанию

Тип печати	 Стандарт*	Печать по одному изображению на страницу.
	 Индекс	Печать отобранных изображений уменьшенного размера вместе в индексном формате.
	 Оба	Печать изображений в обоих форматах: стандартном и индексном.
 Дата (Вкл./Выкл.*)	Впечатывание даты.	
 No. файла (Вкл./Выкл.*)	Впечатывание номера файла.	
Стереть DPOF (Вкл.*/Выкл.)	Сброс всех параметров печати после распечатки изображений.	





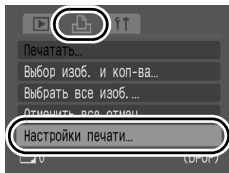

## 1 Выберите пункт [Настройки печати].



1. Нажмите кнопку .
2. Кнопкой  или  выберите меню .
3. Кнопкой  или  выберите пункт [Настройки печати].
4. Нажмите кнопку .

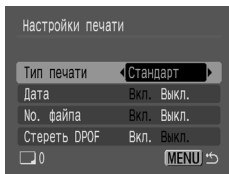

## 2 Выполните настройки.

1. Кнопкой  или  выберите требуемый вариант.
2. Кнопкой  или  задайте параметры.
3. Нажмите кнопку .



- Параметры «Дата» и «No. файла» следующим образом изменяются в соответствии с типом печати.
  - [Индекс]:  
Одновременное задание для параметров [Дата] и [No. файла] значения [Вкл.] невозможно.
  - [Стандарт] или [Оба]:  
Для параметров [Дата] и [No. файла] можно одновременно установить значения [Вкл.], однако печатаемая информация зависит от принтера.
- Изображения, в которых проставлена дата с помощью функции  (Штамп даты) (стр. 22), всегда печатаются с датой, независимо от значения параметра [Дата]. В результате некоторые принтеры могут дважды напечатать дату на таких изображениях, если для параметра [Дата] задано значение [Вкл.]
- Дата печатается в формате, выбранном в пункте [Дата/Время] меню  (стр. 51).

## Одиночные изображения

Если для параметра [Тип печати] (стр. 126) установлено значение [Стандарт] или [Оба], можно задать количество экземпляров.

### 1 Выберите пункт [Выбор изоб. и кол-ва].

1. Нажмите кнопку .
2. Кнопкой  или  выберите меню .
3. Кнопкой  или  выберите пункт [Выбор изоб. и кол-ва].
4. Нажмите кнопку .

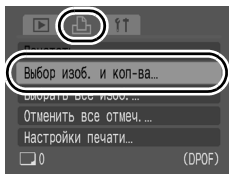

### 2 Выберите изображения.

- Способ выбора зависит от заданного типа печати (стр. 126).



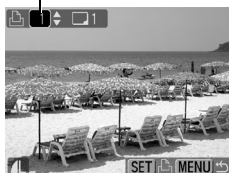

**Стандарт** ()/**Оба** ():

1. Кнопкой  или  выберите изображения.
2. Нажмите кнопку .
3. Кнопкой  или  выберите количество печатаемых экземпляров (макс. 99).
4. Нажмите кнопку .

Число печатаемых экземпляров



**Индекс** ():

1. Кнопкой  или  выберите изображения.
2. Выбор и отмена выбора производятся кнопкой .
3. Нажмите кнопку .

Метка выбора для индексной печати

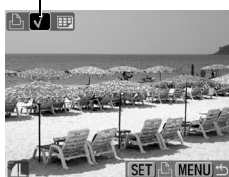

- Изображения можно также выбрать в индексном режиме.

## Все изображения на карте памяти

Задается печать по одному экземпляру каждого изображения.

### 1 Выберите пункт [Выбрать все изоб.].

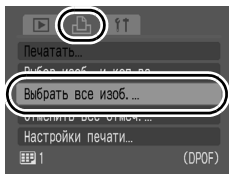

1. Нажмите кнопку .
2. Кнопкой  или  выберите меню .
3. Кнопкой  или  выберите пункт [Выбрать все изоб.].
4. Нажмите кнопку .

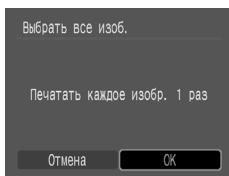

### 2 Выберите вариант [OK].

1. Кнопкой  или  выберите [OK].
2. Нажмите кнопку .



- Изображения печатаются в порядке номеров их файлов.
- Можно выбрать максимум 998 изображений.
- Если камера подсоединена к принтеру, включается синяя подсветка кнопки . Теперь нажмите кнопку  и убедитесь, что выбран вариант [Печатать], – при нажатии кнопки **FUNC./SET** начнется печать.
- При выборе на шаге 1 варианта [Отменить все отмеч.] все настройки печати для изображений отменяются.

## Задание параметров передачи DPOF



Камера позволяет задать параметры изображений перед их загрузкой в компьютер. Инструкции по передаче изображений в компьютер см. во *Вводном руководстве по программному обеспечению*. Используемые в камере параметры соответствуют стандартам DPOF.



Для карт памяти, на которых параметры передачи заданы на другой DPOF-совместимой камере, может отображаться символ . Установки, задаваемые на Вашей камере, затирают такие параметры.

### 1 Выберите пункт [Заказ передачи].

1. Нажмите кнопку .
2. В меню кнопкой или выберите пункт .
3. Нажмите кнопку .

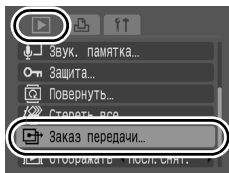

### 2 Выберите способ заказа.

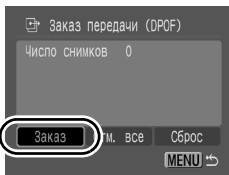

1. Кнопкой или выберите способ заказа.  
 Заказ : выбор одиночных изображений.  
 Отм. все : выбор всех изображений на карте памяти.
2. Нажмите кнопку .



- При выборе варианта [Сброс] все параметры заказа передачи отменяются.

## Одиночные изображения

### 3 Выберите изображение для передачи.

1. Кнопкой  или  выберите изображение для передачи.

2. Нажмите кнопку .

- При повторном нажатии кнопки **FUNC./SET** выбор отменяется.
- Изображения можно также выбирать в индексном режиме.



3. Для завершения установки несколько раз нажмите кнопку .

Значок выбора для передачи



### Отметить все

### 3 Выполните передачу изображений.

1. Кнопкой  или  выберите [OK].

2. Нажмите кнопку .

3. Нажмите кнопку .

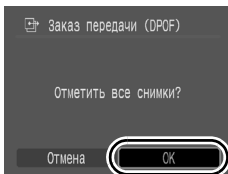

- Изображения передаются в порядке номеров их файлов.
- Можно выбрать максимум 998 изображений.

## Настройка камеры

### Функция энергосбережения



В камере предусмотрена функция энергосбережения, которая может автоматически выключать питание или ЖК-монитор.



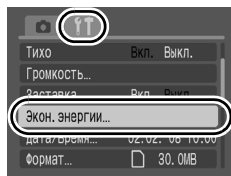

Автовыключение	<p>Если задано значение [Вкл.], питание выключается в указанных ниже случаях. Для восстановления питания снова нажмите кнопку <b>ON/OFF</b>.</p> <p>Режим съемки: приблизительно через 3 мин после последней операции на камере.</p> <p>Режим воспроизведения или при подключении к принтеру: приблизительно через 5 мин после последней операции на камере.</p>
Дисплей выкл.	<p>Если в режиме съемки не используются органы управления камеры, через заданное время ЖК-монитор автоматически выключается независимо от значения параметра [Автовыключение]. Для включения ЖК-монитора нажмите любую кнопку, кроме кнопки <b>ON/OFF</b>, или измените ориентацию камеры.</p>

### 1 Выберите пункт [Экон.энергии].

1. Нажмите кнопку .
2. Кнопкой  или  выберите меню .
3. Кнопкой  или  выберите пункт [Экон.энергии].
4. Нажмите кнопку .



## 2 Выполните настройки.

1. Кнопкой  или  выберите требуемый параметр.
2. Кнопкой  или  настройте значение параметра.
3. Нажмите кнопку .

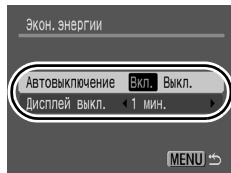

## 3 Нажмите кнопку .



Функция энергосбережения не работает во время слайд-шоу или если камера подключена к компьютеру.

## Форматирование карт памяти



Необходимо обязательно отформатировать новую карту памяти; кроме того, форматирование можно использовать для удаления с карты памяти всех изображений и прочих данных.







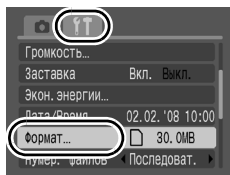

Имейте в виду, что при форматировании (инициализации) карты памяти с нее стираются все данные, в том числе защищенные изображения и файлы других типов.

### 1 Выберите пункт [Формат].

1. Нажмите кнопку  .
2. Кнопкой  или  выберите меню  .
3. Кнопкой  или  выберите [Формат].
4. Нажмите кнопку  .



### 2 Выполните настройки.

1. Кнопкой  или  выберите [OK].
2. Нажмите кнопку  .
  - Для выполнения низкоуровневого форматирования кнопкой  выберите поле [Низкоуровнев. формат] и установите флажок кнопкой  или  .
  - Если выбран вариант [Низкоуровнев. формат], форматирование карты памяти можно прервать, нажав кнопку **FUNC./SET**. После остановки форматирования можно продолжать пользоваться картой памяти, но все данные с нее будут стерты.

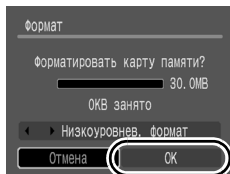

### Низкоуровневое форматирование

В случае снижения скорости записи/чтения карты памяти рекомендуется выбрать вариант [Низкоуровнев. формат]. Для некоторых карт памяти низкоуровневое форматирование может занимать от 2 до 3 мин.



## Сброс номеров файлов



Снимаемым изображениям автоматически присваиваются номера файлов. Можно выбрать метод присвоения номеров файлов.



Последоват.	<p>Следующему изображению присваивается номер, на единицу больший номера последнего записанного изображения. Это удобно для хранения всех изображений в одном месте на компьютере, так как позволяет избежать дублирования имен файлов при смене папок или карт памяти*.</p> <p>* При использовании чистой карты памяти. Если используется карта памяти с уже записанными данными, 7-значный номер последней записанной папки и изображения сравнивается с последним номером на карте памяти, после чего номера новых изображений назначаются на основе большего из этих двух значений.</p>
Автосброс	<p>Для номера изображения и номера папки восстанавливаются начальные значения (100-0001).* Это удобно для хранения изображений в соответствующих папках.</p> <p>* При использовании чистой карты памяти. Если используется карта памяти с уже записанными данными, нумерация новых изображений производится на основе 7-значного номера последней записанной на карте памяти папки и изображения.</p>

### 1 Выберите пункт [Нумер. файлов].

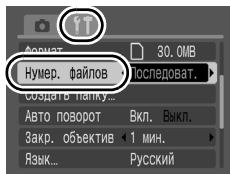
1. Нажмите кнопку  MENU.
2. Кнопкой  или  выберите меню .
3. Кнопкой  или  выберите пункт [Нумер. файлов].





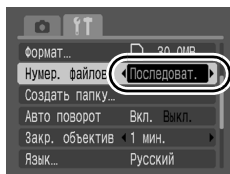

### 2 Выполните настройки.

1. Кнопкой  или  выберите вариант нумерации файлов.
2. Нажмите кнопку  MENU.

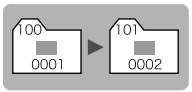

## Номера файлов и папок

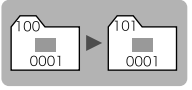
Записанным изображениям назначаются последовательные номера файлов в диапазоне от 0001 до 9999, а папкам назначаются номера в диапазоне от 100 до 999. В одной папке можно сохранить максимум 2000 изображений.

	Создана новая папка	Карта памяти заменена другой картой	
Последоват.	<p>Карта памяти 1</p> 	<p>Карта памяти 1</p> 	<p>Карта памяти 2</p> 
Автосброс	<p>Карта памяти 1</p> 	<p>Карта памяти 1</p> 	<p>Карта памяти 2</p> 

- При недостатке свободного места изображения могут сохраняться в новой папке, даже если общее количество изображений в папке менее 2000, так как изображения указанных ниже типов всегда записываются вместе в одну папку:
  - изображения, снятые в режиме серийной съемки;
  - изображения, снятые в режиме автоспуска (установка таймера).
- При наличии папок с совпадающими номерами или изображений с одинаковыми номерами в одной папке воспроизведение изображений невозможно.
- Информацию о структуре папок и типах изображений см. во *Вводном руководстве по программному обеспечению*.

## Создание папки для записи изображений (Папка)

В любой момент можно создать новую папку, и снимаемые изображения будут автоматически записываться в эту папку.

Создать новую папку	При последующей съемке изображений создается новая папка. Для создания дополнительной папки снова установите этот флажок.
Авт. создание	Можно также задать дату и время, когда должна быть создана новая папка, используя дату съемки после заданной даты и времени.



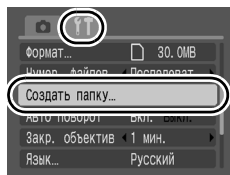

### Создание папки при следующей съемке

#### 1 Выберите пункт [Создать папку].

1. Нажмите кнопку .
2. Кнопкой  или  выберите меню .
3. Кнопкой  или  выберите пункт [Создать папку].
4. Нажмите кнопку .



#### 2 Выполните настройки.

1. Кнопкой  или  установите флажок [Создать новую папку].
  2. Нажмите кнопку .
- При съемке на ЖК-мониторе отображается символ . После создания новой папки этот символ исчезает с экрана.

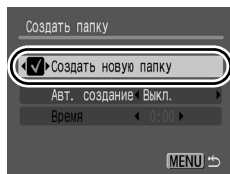







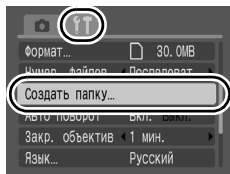

## Задание даты или времени для автоматического создания папки

### 1 Выберите пункт [Создать папку].

1. Нажмите кнопку  .
2. Кнопкой  или  выберите меню  .
3. Кнопкой  или  выберите пункт [Создать папку].
4. Нажмите кнопку  .



### 2 Выполните настройки.

1. Кнопкой  или  выберите пункт [Авт. создание], затем кнопкой  или  выберите дату создания.
2. Кнопкой  или  выберите пункт [Время], затем кнопкой  или  выберите время.
3. Нажмите кнопку  .

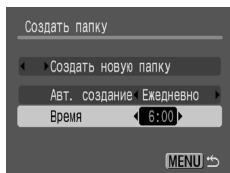

- При наступлении заданного времени отображается символ  . После создания новой папки этот символ исчезает.



В одной папке можно сохранить максимум 2000 изображений. После съемки большего числа изображений автоматически создается новая папка, даже если пользователь не создавал новых папок.

## Установка функции автоповорота





Камера оснащена интеллектуальным датчиком ориентации, определяющим ориентацию снятого изображения при вертикальном положении камеры и автоматически поворачивающим изображение для правильного просмотра на мониторе.

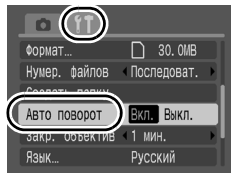

### 1 Выберите пункт [Авто поворот].

1. Нажмите кнопку  MENU.
2. Кнопкой  или  выберите меню .
3. Кнопкой  или  выберите [Авто поворот].



### 2 Выполните настройки.

1. Кнопкой  или  выберите [Вкл.] или [Выкл.].
2. Нажмите кнопку  MENU.

- Если в режиме съемки для функции [Авто поворот] задано значение [Вкл.] и ЖК-монитор установлен в режим подробной индикации, на мониторе отображается символ  (обычное положение),  (правый край внизу) или  (левый край внизу).

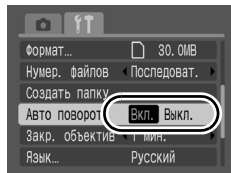

- Эта функция может работать неправильно, если камера направлена точно вниз или вверх. Убедитесь, что стрелка  показывает в правильном направлении. Если нет, установите для функции [Авто поворот] значение [Выкл.].
- Даже если для функции [Авто поворот] задано значение [Вкл.], ориентация изображений, загруженных в компьютер, зависит от программного обеспечения, используемого для загрузки.



Если во время съемки камера находится в вертикальном положении, интеллектуальный датчик ориентации считает, что верхний край камеры – это «верх», а нижний край камеры – «низ». Затем настраиваются оптимальный баланс белого, экспозиция и фокус для съемки в вертикальном положении. Эта функция работает независимо от того, включена функция автоповорота или нет.

## Восстановление значений параметров по умолчанию



### 1 Выберите пункт [Сбросить всё].

1. Нажмите кнопку .
2. Кнопкой  или  выберите меню .
3. Кнопкой  или  выберите [Сбросить всё].
4. Нажмите кнопку .

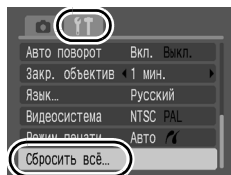

### 2 Выполните настройки.

1. Кнопкой  или  выберите [OK].
2. Нажмите кнопку .

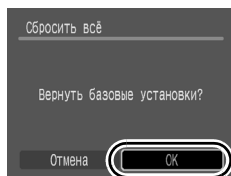

- Если камера подключена к компьютеру или принтеру, сброс настроек невозможен.
- Невозможен сброс значений следующих параметров:
  - режима съемки;
  - параметров [Дата/Время], [Язык] и [Видеосистема] в меню  (стр. 51, 52);
  - данных баланса белого, записанных функцией пользовательского баланса белого (стр. 95).

## Подключение к телевизору

### Съемка/воспроизведение с помощью телевизора



С помощью прилагаемого аудио/видеокабеля можно снимать или просматривать изображения с использованием телевизора.

**1** Выключите камеру и телевизор.

**2** Подсоедините аудио/видеокабель к разъему A/V OUT камеры.

- Откройте крышку разъемов и до упора вставьте разъем аудио/видеокабеля.

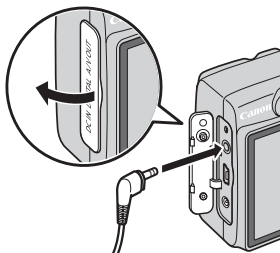

**3** Подключите другие разъемы аудио/видеокабеля к разъемам VIDEO IN и AUDIO IN телевизора.

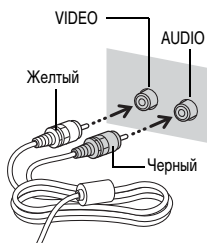

**4** Включите телевизор и переключите его в режим видео.

**5** Включите камеру.



- Формат видеосигнала (NTSC или PAL) можно переключить в соответствии с региональными стандартами (стр. 52). Установки по умолчанию зависят от региона.
  - NTSC: Япония, США, Канада, Тайвань и др.
  - PAL: Европа, Азия (кроме Тайваня), Океания и др.
- Если видеосистема установлена неверно, изображения с камеры могут отображаться неправильно.



## Устранение неполадок

- Камера (стр. 143)
- При включении питания (стр. 144)
- ЖК-монитор (стр. 144)
- Съемка (стр. 146)
- Съемка видеофильмов (стр. 150)
- Воспроизведение (стр. 151)
- Элементы питания (стр. 152)
- Вывод на экран телевизора (стр. 152)
- Печать на принтере, поддерживающем прямую печать (стр. 153)

### Камера

#### Камера не работает.

Не включено питание.	<ul style="list-style-type: none"> <li>● Нажмите кнопку <b>ON/OFF</b> (стр. 42).</li> </ul>
Открыта крышка гнезда карты памяти/отсека элементов питания.	<ul style="list-style-type: none"> <li>● Убедитесь, что крышка гнезда карты памяти/отсека элементов питания надежно закрыта (стр. 11).</li> </ul>
Элементы питания установлены в неправильной полярности.	<ul style="list-style-type: none"> <li>● Заново установите элементы питания в правильной полярности (стр. 10).</li> </ul>
Элементы питания неправильного типа.	<ul style="list-style-type: none"> <li>● Используйте только новые щелочные элементы питания или NiMH аккумуляторы Canon типоразмера AA (стр. 10).</li> </ul>
Низкий уровень заряда элементов питания, работа камеры невозможна. (Отображается сообщение «Поменяйте батарейки»).	<ul style="list-style-type: none"> <li>● Замените элементы питания камеры двумя новыми элементами питания или двумя полностью заряженными аккумуляторами (стр. 10).</li> <li>● Используйте комплект сетевого питания АСК800 (приобретается дополнительно) (стр. 36, 170).</li> </ul>
Плохой контакт между клеммами элементов питания и камерой.	<ul style="list-style-type: none"> <li>● Плохой контакт между клеммами элементов питания и камерой.</li> <li>● Несколько раз извлеките и заново установите элементы питания.</li> </ul>

### Слышен звук внутри камеры.

Изменено положение камеры (горизонтальное/вертикальное).

- Сработал механизм определения ориентации камеры. Это не является неисправностью.

## При включении питания

### Отображается сообщение «Карта заблокирована!».

Язычок защиты от записи карты памяти SD или SDHC установлен в положение защиты от записи.

- Для записи на карту памяти, стирания с нее данных или ее форматирования сдвиньте язычок защиты от записи вверх (стр. 165).

### Отображается меню «Дата/Время».

Разряжен литиевый элемент питания календаря.

- Замените литиевый элемент питания календаря (стр. 173).

Извлекался держатель элемента питания.

- Необходимо заново установить дату и время, так как эти настройки были потеряны (стр. 13).

## ЖК-монитор

### Ничего не отображается.

Отображение на ЖК-мониторе выключено.

- Для включения ЖК-монитора нажмите кнопку **DISP.** (стр. 53).

Для параметра [Экон.энергии] задано значение [Дисплей выкл.].

- Для включения ЖК-монитора нажмите любую кнопку, кроме кнопки **ON/OFF**, или измените ориентацию камеры (стр. 132).

### Дисплей выглядит темным.

При ярком солнечном или другом освещении изображение на ЖК-мониторе может выглядеть темным.

- Это обычное явление для устройств, содержащих матрицы CCD (ПЗС), и не является неисправностью. Такое изображение не записывается при съемке фотографий, однако записывается при съемке видеofilьмов.

### Изображение на дисплее мигает.

Изображение на дисплее мигает при съемке с флуоресцентным освещением.

- Это не является неисправностью камеры (мигание записывается при съемке видеофильмов, но не фотографий).

### На ЖК-мониторе появляется полоса света (пурпурно-красная).

Иногда появляется при съемке яркого объекта, например солнца или другого источника света.

- Это обычное явление для устройств, содержащих матрицы ССD (ПЗС), и не является неисправностью. Эта полоса света не записывается при съемке фотографий, однако записывается при съемке видеофильмов.

### Появляется символ .

Вероятно, из-за недостаточной освещенности установлена длительная выдержка затвора.

- Увеличьте число ISO (стр. 65).
- Установите для вспышки любую настройку, кроме  (вспышка выкл.) (стр. 59).
- Установите таймер автоспуска и закрепите на чем-нибудь камеру (например, на штативе) (стр. 61).

### Появляется символ .

Этот символ отображается при использовании карты памяти с параметрами печати, параметрами передачи или параметрами выбора изображений для слайд-шоу, заданными с помощью другой DPOF-совместимой камеры.

- Настройки, задаваемые на Вашей камере, затирают такие параметры (стр. 126, 130).

### Видны шумы./Неравномерные движения объекта.

При съемке в темноте камера автоматически увеличивает на ЖК-мониторе яркость изображения, чтобы его было лучше видно (стр. 54).

- Это не оказывает влияния на записываемое изображение.

## Съемка

### Камера не снимает.

Камера находится в режиме воспроизведения или подключена к компьютеру/принтеру.	<ul style="list-style-type: none"> <li>● Переключитесь в режим съемки (стр. 15).</li> </ul>
Вспышка заряжается.	<ul style="list-style-type: none"> <li>● После завершения зарядки вспышки индикатор постоянно горит оранжевым цветом. Теперь возможна съемка (стр. 43).</li> </ul>
Карта памяти полностью заполнена.	<ul style="list-style-type: none"> <li>● Установите новую карту памяти (стр. 10).</li> <li>● При необходимости загрузите изображения в компьютер, а затем сотрите их с карты памяти, чтобы освободить место.</li> </ul>
Карта памяти не отформатирована должным образом.	<ul style="list-style-type: none"> <li>● Отформатируйте карту памяти (стр. 134).</li> <li>● Если форматирование не помогает, возможно, что повреждены логические схемы карты памяти. Обратитесь в ближайшее отделение службы поддержки клиентов компании Canon.</li> </ul>
Карта памяти SD или SDHC защищена от записи.	<ul style="list-style-type: none"> <li>● Передвиньте язычок защиты от записи вверх (стр. 165).</li> </ul>

### Изображение в видоискателе и снимаемое изображение.

Обычно записываемое изображение охватывает большую часть сцены, чем изображение в видоискателе.	<ul style="list-style-type: none"> <li>● Контролируйте фактический размер изображения по ЖК-монитору. При съемке крупным планом пользуйтесь ЖК-монитором (стр. 53).</li> </ul>
---	--

### Изображение размытое или не в фокусе.

Смещение камеры при нажатии кнопки спуска затвора.	<ul style="list-style-type: none"> <li>● См. инструкции в пункте «Появляется символ  » (стр. 145).</li> </ul>
--	--

Для параметра [Подсветка AF] задано значение [Выкл.].	<ul style="list-style-type: none"> <li>● Если из-за недостаточной освещенности возникают сложности с фокусировкой, включается подсветка автофокусировки. Так как подсветка автофокусировки не работает, если она выключена, задайте для нее значение [Вкл.] (стр. 49). При использовании подсветки автофокусировки следите, чтобы не перекрывать луч подсветки пальцами.</li> </ul>
Снимаемый объект находится за пределами диапазона фокусировки.	<ul style="list-style-type: none"> <li>● Производите съемку на допустимом расстоянии фокусировки (стр. 176).</li> <li>● Возможно, в камере по ошибке включена ненужная функция (например, режим «Макро»). Отмените эту установку.</li> </ul>
Объект сложен для фокусировки.	<ul style="list-style-type: none"> <li>● Используйте для съемки фиксацию фокусировки или фиксацию автофокусировки (стр. 86).</li> </ul>

### Объект на записанном изображении слишком темный.

Освещенность недостаточна для съемки.	<ul style="list-style-type: none"> <li>● Установите для встроенной вспышки режим  (вспышка включена) (стр. 59).</li> </ul>
Недостаточная экспозиция объекта из-за слишком высокой яркости окружающего фона.	<ul style="list-style-type: none"> <li>● Установите положительное (+) значение компенсации экспозиции (стр. 90).</li> <li>● Используйте функцию фиксации автоэкспозиции или точечного замера (стр. 91).</li> </ul>
Объект расположен слишком далеко и не освещается вспышкой.	<ul style="list-style-type: none"> <li>● При использовании встроенной вспышки производите съемку на правильном расстоянии от объекта (стр. 177).</li> <li>● Увеличьте число ISO, затем произведите съемку (стр. 65).</li> </ul>

### Объект на изображении слишком яркий, или на изображении имеются белые засвеченные области.

Объект расположен слишком близко и засвечивается вспышкой.	<ul style="list-style-type: none"> <li>● При использовании встроенной вспышки производите съемку на правильном расстоянии от объекта (стр. 177).</li> </ul>
Избыточная экспозиция объекта из-за слишком низкой яркости окружающего фона.	<ul style="list-style-type: none"> <li>● Установите отрицательное (-) значение компенсации экспозиции (стр. 90).</li> <li>● Используйте функцию фиксации автоэкспозиции или точечного замера (стр. 91).</li> </ul>

Слишком яркий свет светит непосредственно в камеру или отражается от объекта.





- Измените угол съемки.

Для вспышки установлен режим  (Вспышка вкл.).

- Установите режим работы вспышки  (Вспышка выкл.) (стр. 59).

### Изображение содержит шумы.

Слишком высокое значение числа ISO.

- Высокие значения чувствительности ISO и настройка  (Высокая ISO Авто) могут привести к усилению шума на изображении. Для повышения качества изображения используйте как можно более низкое значение числа ISO (стр. 65).
- В режимах , ,  и  режима **SCN** число ISO увеличивается, и возможно появление шума.

### На изображении видны белые точки.

Свет вспышки отражается от находящихся в воздухе частиц пыли или насекомых. Этот эффект особенно заметен при увеличении величины диафрагмы в широкоугольном положении объектива.

- Это обычное явление для цифровых камер, и оно не является неисправностью.

## Глаза выглядят красными.

При использовании вспышки в темноте свет отражается от сетчатки глаз.

- При съемке установите для параметра [Лампа кр.гл.] в меню [Настройка вспышки] значение [Вкл.] (стр. 76). Для эффективной работы этой функции фотографируемые люди должны смотреть прямо на лампу уменьшения эффекта «красных глаз». Попросите фотографируемых смотреть прямо на лампу. Еще лучших результатов можно добиться, увеличив освещенность в помещении или подойдя ближе к объекту. Для достижения оптимальных результатов затвор срабатывает приблизительно через 1 с после срабатывания лампы уменьшения эффекта «красных глаз».
- Если для параметра [Корр.крас.глаз] в меню [Настройка вспышки] установлено значение [Вкл.], камера автоматически исправляет «красные глаза» при съемке и записывает исправленное изображение на карту (стр. 76).
- Эффект «красных глаз» на записанных изображениях можно исправить с помощью функции [Коррекция кр. глаз] (стр. 115).

## Снизилась скорость серийной съемки.

Ухудшились характеристики карты памяти.

- Для повышения скорости серийной съемки рекомендуется выполнить низкоуровневое форматирование карты памяти в камере после сохранения всех хранящихся на ней изображений в компьютере (стр. 134).

## Изображения медленно записываются на карту памяти.

Карта памяти была отформатирована в другом устройстве.

- Используйте карту памяти, отформатированную в этой камере (стр. 134).

## Объектив не убирается.

Крышка гнезда карты памяти/ отсека элементов питания была открыта при включенном питании.

- Закрыв крышку гнезда карты памяти/ отсека элементов питания, включите и снова выключите питание.

## Съемка видеofilьмов

### Неправильно отображается время записи, или съемка неожиданно останавливается.

Используются карты памяти следующих типов:

- карты с низкой скоростью записи;
- карты, отформатированные в другой камере или в компьютере;
- карты, на которые многократно записывались и стирались изображения.

- Хотя во время съемки длительность записи может отображаться неправильно, видеofilьм записывается на карту памяти правильно. Время записи будет отображаться правильно, если отформатировать карту памяти в этой камере (кроме карт памяти с низкой скоростью записи) (стр. 134).

### На ЖК-мониторе отображается красный символ «!», и съемка автоматически останавливается.

Недостаточно места во встроенной памяти камеры.

- Попробуйте предпринять следующие меры.
  - Перед съемкой отформатируйте карту памяти в режиме низкоуровневого форматирования (стр. 134).
  - Уменьшите разрешение или частоту кадров (стр. 74).
  - Используйте карту с высокой скоростью записи (SDC-512MSH и т.п.).

### Не работает зумирование.

Рычаг зумирования нажат во время съемки в режиме видеofilьма.

- Установите требуемое фокусное расстояние до начала съемки в режиме видеofilьма (стр. 55). Обратите внимание, что во время съемки можно использовать цифровой зум (только в режиме видеосъемки «Стандартный»).



## Воспроизведение

### Воспроизведение невозможно.

Произведена попытка воспроизвести изображения, снятые другой камерой или отредактированные на компьютере.

- Если изображения с компьютера не открываются в камере, попробуйте загрузить их в камеру с помощью прилагаемого программного обеспечения ZoomBrowser EX или ImageBrowser.

Имя файла было изменено на компьютере или было изменено местоположение файла.

- Задайте имя файла или его расположение в соответствии с форматом/структурой файлов в камере. (Подробнее см. *Вводное руководство по программному обеспечению*.)

### Невозможно редактирование изображений.

Редактирование некоторых изображений, снятых другой камерой, может быть невозможно.

### Неправильное воспроизведение видеofilмов.

В случае карт памяти с низкой скоростью чтения при воспроизведении видеofilмов, записанных с высокими разрешением, возможны кратковременные приостановки воспроизведения.

При воспроизведении видеofilма на недостаточно мощном компьютере возможен пропуск кадров или искажение звука.

### Изображения медленно считываются с карты памяти.

Карта памяти была отформатирована в другом устройстве.

- Используйте карту памяти, отформатированную в этой камере ([стр. 134](#)).

## Элементы питания

### Элементы питания быстро разряжаются.

Не используется полная емкость элементов питания.	<ul style="list-style-type: none"> <li>● См. раздел <i>Элементы питания</i> (стр. 164).</li> </ul>
Элементы питания неправильного типа.	<ul style="list-style-type: none"> <li>● Используйте только новые щелочные элементы питания или NiMH аккумуляторы Canon типоразмера AA (стр. 164).</li> </ul>
Емкость элементов питания снизилась из-за низкой температуры окружающей среды.	<ul style="list-style-type: none"> <li>● При съемке в холодную погоду перед использованием элементов питания согрейте их, например, положив в карман одежды.</li> </ul>
Загрязнены клеммы элементов питания.	<ul style="list-style-type: none"> <li>● Перед использованием хорошо протрите клеммы сухой тканью.</li> <li>● Несколько раз извлеките и заново установите элементы питания.</li> </ul>

### При использовании NiMH аккумуляторов Canon типоразмера AA

Так как аккумуляторы не использовались более года, их емкость снизилась.	<ul style="list-style-type: none"> <li>● Нормальная емкость восстановится после нескольких циклов полной зарядки и разрядки.</li> </ul>
Закончился срок службы аккумуляторов.	<ul style="list-style-type: none"> <li>● Замените оба аккумулятора новыми.</li> </ul>

## Вывод на экран телевизора

### Изображение на экране телевизора искажено или отсутствует.

Установлена неправильная видеосистема.	<ul style="list-style-type: none"> <li>● Установите видеосистему (NTSC или PAL), соответствующую телевизору (стр. 52).</li> </ul>
--	---

## Печать на принтере, поддерживающем прямую печать

### Печать невозможна.

Неправильное соединение камеры с принтером.	● Надежно соедините камеру и принтер с помощью указанного кабеля.
Не включено питание принтера.	● Включите питание принтера.
Неправильный способ подключения принтера.	● Выберите пункт [Режим печати] и установите для него значение [Авто] ( <a href="#">стр. 52</a> ).

## Список сообщений

Во время съемки или воспроизведения на ЖК-мониторе могут отображаться следующие сообщения. Сообщения, отображаемые при подключении к принтеру, см. в *Руководстве по прямой печати*.

### Занят...

Производится запись изображения на карту памяти или выполняется обработка для коррекции эффекта «красных глаз».

Производится восстановление значений по умолчанию для всех установок камеры и меню.

### Нет карты памяти

При включении питания в камере отсутствует карта памяти или карта памяти установлена в неправильной ориентации ([стр. 10](#)).

### Карта заблокирована!

Карта памяти SD или SDHC защищена от записи ([стр. 165](#)).

### Не записывается!

При съемке изображения не установлена карта памяти, карта памяти установлена в неправильной ориентации или произведена попытка добавить комментарий к видеofilmу.

### Ошибка карты памяти

Вероятно, произошел сбой в работе карты памяти. Такую карту памяти, возможно, можно будет использовать, отформатировав ее в данной камере ([стр. 134](#)). Однако если данное сообщение об ошибке появляется даже при использовании карты памяти, входящей в комплект поставки камеры, обратитесь в службу поддержки клиентов компании Canon, так как это может свидетельствовать о неисправности камеры.

### Карта памяти полна

Карта памяти полностью заполнена изображениями, и запись или сохранение невозможно. Кроме того, невозможна запись дополнительных параметров изображений, звуковых файлов или звуковых комментариев.

### Ошибка с названием!

Невозможно создать файл с данным именем, поскольку уже существует изображение с тем же именем, что и папка, которую пытается создать камера, либо достигнут максимально допустимый номер файла. В меню «Настройка» установите для параметра [Нумер. файлов] значение [Автосброс]; можно также переписать в компьютер все изображения, которые требуется сохранить, и заново отформатировать карту памяти. Помните, что при форматировании будут стерты все изображения и другие данные.

### Поменяйте батарейки

Уровень заряда элементов питания недостаточен для работы камеры. Немедленно замените оба элемента питания новыми щелочными элементами питания типоразмера AA или полностью заряженными NiMH аккумуляторами Canon типоразмера AA.

См. также раздел *Элементы питания* (стр. 164).

### Нет снимков

На карте памяти нет записанных изображений.

### Снимок слишком большой

Произведена попытка просмотра изображения формата более 5616 × 3744 пикселей или с большим объемом данных.

### Несовместимый JPEG

Произведена попытка просмотра несовместимого изображения JPEG (отредактированного на компьютере и т.п.).

### RAW

Произведена попытка просмотра изображения RAW другого типа.

### Неидентифицируемый снимок

Произведена попытка просмотра изображения с поврежденными данными, изображения специального типа, применяемого в камерах другого производителя, или изображения, загруженного в компьютер и измененного на нем.

### Не увеличивается!

Произведена попытка увеличить кадр видеосъемки или изображение, которое было снято другой камерой, записано в виде данных другого типа или отредактировано на компьютере.

**Поворот невозможен!**

Произведена попытка повернуть изображение, которое было снято другой камерой, записано в виде данных другого типа или отредактировано на компьютере.

**Несовместимый WAVE**

Добавление звукового комментария к данному изображению невозможно из-за неправильного типа данных существующего звукового комментария. Кроме того, невозможно воспроизведение звука.

**Изобр. невозможно изменить**

Произведена попытка изменить размеры или выполнить коррекцию «красных глаз» для видеофильма или изображения, снятого другой камерой. Возможно также, что произведена попытка изменения размера изображения, уже уменьшенного до размера XS или снятого в режиме W.

**Невозм. отнести к категор.**

Попытка назначить категорию изображению, снятому другой камерой.

**Модификация невозможна**

Невозможно применить коррекцию «красных глаз», так как они не обнаружены.

**Не удастся передать!**

При передаче изображений в компьютер с помощью меню «Прямая передача» выбрано изображение RAW, изображение с поврежденными данными или изображение, снятое другой камерой или с другим типом данных. Кроме того, возможно, произведена попытка выбрать видеофильм, когда в меню «Прямая передача» выбран вариант [Обои].

**Защищено!**

Попытка стереть или отредактировать защищенное изображение, видеофильм или звуковой комментарий.

**Много пометок**

Помечено слишком много изображений для печати или передачи. Дальнейшая обработка невозможна.

**Не удастся это закончить!**

Невозможно сохранить часть параметров печати или передачи.

## Не удается выбрать снимок

Вы попытались установить параметры печати для изображения, отличного от JPEG.

## Ошибка коммуникации

Сбой загрузки изображений в компьютер из-за слишком большого количества изображений (прибл. 1000), записанных на карту памяти. Для загрузки изображений используйте устройство чтения карт с интерфейсом USB или адаптер PCMCIA.

## Ошибка объектива. Откл./вкл.

Ввиду обнаружения ошибки во время перемещения объектива было автоматически выключено питание. Эта ошибка могла произойти, если Вы держали объектив во время его перемещения или если камера используется в местах с высоким содержанием пыли или песка в воздухе. Попробуйте включить питание и возобновить съемку или воспроизведение. Если данное сообщение сохраняется, обратитесь в службу поддержки клиентов компании Canon, так как возможна неисправность объектива.

## Ехх

(хх: номер) Камера обнаружила ошибку. Выключите и снова включите питание, затем произведите съемку или попробуйте просмотреть изображение. Если снова появляется код ошибки, значит возникла неисправность. Запишите код и обратитесь в службу поддержки клиентов компании Canon. Если код ошибки появился сразу после съемки кадра, возможно, что изображение не было записано. Проверьте изображение в режиме воспроизведения.

## Приложение

### Меры предосторожности

- Перед использованием камеры обязательно ознакомьтесь с правилами техники безопасности, приведенными ниже и в разделе «Меры предосторожности». Строго следите за соблюдением правил надлежащего обращения с камерой.
- Приведенные ниже меры предосторожности позволяют обеспечить безопасную и правильную эксплуатацию камеры и ее принадлежностей с целью предотвратить травмирование фотографа и прочих лиц, а также повреждение оборудования.
- Под оборудованием понимаются камера, элементы питания или аккумуляторы, зарядное устройство (продается отдельно) или компактный блок питания (продается отдельно).



### Предостережения

#### Оборудование

- **Не направляйте камеру на яркие источники света (солнце на чистом небе и т.п.).**
  - В противном случае возможно повреждение матрицы ССД (ПЗС) камеры.
  - Это может привести к повреждению зрения.
- **Оборудование следует хранить в местах, недоступных для детей и подростков.**
  - Наручный ремень: попадание наручного ремня на шею ребенка может привести к удушью.
  - Карта памяти: карту можно случайно проглотить. В этом случае немедленно обратитесь к врачу.



- Не пытайтесь разобрать или изменить какую-либо часть оборудования, если это не предписывается настоящим Руководством.
- Для предотвращения риска поражения электрическим током не прикасайтесь к деталям вспышки, если она повреждена.
- Немедленно прекратите эксплуатацию оборудования в случае появления дыма или резкого запаха.
- Не допускайте попадания воды или других жидкостей на оборудование и не погружайте оборудование в какие-либо жидкости. В случае контакта наружной части камеры с жидкостью или содержащим соль воздухом протрите камеру мягкой абсорбирующей тканью.

Продолжение эксплуатации оборудования может привести к возгоранию или поражению электрическим током. Немедленно выключите камеру, извлеките из нее элементы питания или отключите зарядное устройство либо компактный блок питания от электрической розетки. Обратитесь к дистрибьютору камеры или в ближайшее отделение службы поддержки клиентов компании Canon.

- Запрещается использовать вещества, содержащие спирт, бензин, растворители или прочие горючие вещества, для чистки и обслуживания оборудования.
- Запрещается отрезать или модифицировать кабель питания, ставить на него тяжелые предметы, а также использовать поврежденный кабель питания.
- Используйте только рекомендованные источники питания.
- Регулярно отсоединяйте кабель питания и удаляйте пыль и загрязнения, скапливающиеся на вилке, внутренних поверхностях электрической розетки и на окружающих областях.
- Запрещается прикасаться к сетевому кабелю влажными руками.

Продолжение эксплуатации оборудования может привести к возгоранию или поражению электрическим током.

## Элементы питания

- Запрещается оставлять элементы питания или аккумуляторы вблизи от источников тепла или подвергать их прямому воздействию огня или нагреванию.
- Запрещается погружать элементы питания или аккумуляторы в пресную или морскую воду.
- Запрещается разбирать, модифицировать или нагревать элементы питания или аккумуляторы.
- Не допускайте падения элементов питания или аккумуляторов, а также значительных механических нагрузок на них, которые могут привести к повреждению корпуса.
- Следует использовать только рекомендуемые аккумуляторы, элементы питания и принадлежности.

Несоблюдение этих требований может вызвать взрывы или протечки, ведущие к пожару, травмам и повреждению окружающей обстановки. При попадании в глаза, рот, на кожу или одежду веществ, вытекших в случае протекания элемента питания или аккумулятора, немедленно смойте их водой и обратитесь к врачу.

- Запрещается использовать поврежденные элементы питания или элементы питания с полностью или частично удаленной внешней изоляцией; такие элементы могут протечь, перегреться или взорваться. Перед установкой купленных в магазине элементов питания обязательно проверяйте их изоляцию, так как у некоторых элементов питания она может быть повреждена. Не используйте элементы питания с дефектной изоляцией. Запрещается использовать элементы питания, аналогичные показанным ниже.



Элементы питания с полностью или частично удаленной электрической изоляцией.



Элементы питания с плоским положительным (+) контактом.



Элементы питания, отрицательный контакт которых имеет правильную форму (выступает из металлического основания), но изоляция не закрывает край металлического основания.

- Во избежание пожара и прочих опасных ситуаций после завершения зарядки аккумулятора или после завершения работы с камерой отсоединяйте от камеры и от электрической розетки зарядное устройство и компактный блок питания.
- Во время зарядки не кладите на зарядное устройство никакие предметы (например, скатерти, ковры, постельное белье или подушки).

Если устройство длительное время остается подключенным к электрической розетке, оно может перегреться и деформироваться, что, в свою очередь, может привести к возгоранию.

- Для зарядки NiMH аккумуляторов Canon типоразмера AA используйте только рекомендованное зарядное устройство.
- Компактный блок питания предназначен исключительно для работы с данным оборудованием. Не используйте его с другими изделиями.

Существует опасность перегрева и деформации, которые могут привести к возгоранию или поражению электрическим током.

- Перед тем как выбросить аккумулятор, заклейте его клеммы лентой или иным изоляционным материалом, чтобы предотвратить прямой контакт с другими объектами.

Соприкосновение с металлическими деталями предметов в контейнере для мусора может привести к пожару или взрыву.

### Прочее

- Запрещается применять вспышку в непосредственной близости от глаз человека или животного. Воздействие света повышенной интенсивности, испускаемого вспышкой, может привести к ухудшению зрения.

В частности, при съемке детей минимально допустимое расстояние до ребенка составляет 1 м.

- Не подносите предметы, чувствительные к магнитным полям (например кредитные карточки), к громкоговорителю камеры.

В результате возможна потеря данных или выход предмета из строя.

## Меры предосторожности

### Оборудование

- **Оберегайте камеру от ударов и чрезмерных механических нагрузок и тряски, которые могут привести к травме фотографа или повреждению оборудования, переносимого или удерживаемого с помощью ремня.**
- **Будьте осторожны, чтобы не допускать ударов или сильного нажатия на торец объектива.**

Все упомянутое выше может привести к травме или повреждению оборудования.

- **При использовании камеры на пляже или в ветреную погоду следите, чтобы в камеру не попадала пыль или песок.**

В противном случае камера может быть повреждена.

- **Запрещается хранить оборудование во влажных или запыленных местах.**
- **Во время съемки не допускайте соприкосновения металлических объектов (например булавок или ключей) с контактами или вилкой зарядного устройства, а также загрязнения контактов или вилки.**

Это может привести к пожару, поражению электрическим током или другим повреждениям.

- **Не следует использовать, оставлять или хранить оборудование в местах, подверженных воздействию интенсивного солнечного света или высокой температуры, например на приборном щитке или в багажнике автомобиля.**
- **При использовании оборудования следите, чтобы его мощность не превышала номинальной нагрузочной способности электрической розетки или соединительных проводов. Не используйте оборудование, если поврежден его кабель или вилка, либо если вилка не до конца вставлена в электрическую розетку.**

- **Не используйте оборудование в помещениях с плохой вентиляцией.**

В противном случае возможна протечка, перегрев или взрыв элементов питания, и, в результате, возникновение пожара или причинение ожогов и других травм. Высокая температура может также вызвать деформацию корпуса.

- **Если камера не будет использоваться в течение длительного времени, извлеките элементы питания или аккумуляторы из камеры или (в случае аккумуляторов) из зарядного устройства и храните оборудование в надежном месте.**

Если оставить элементы питания в камере, они могут протечь и повредить камеру.

## Вспышка

- **Не используйте вспышку, если на ее поверхности находится грязь, пыль или другие загрязнения.**
- **Следите, чтобы в процессе съемки не закрывать вспышку пальцами или одеждой.**

Возможно повреждение вспышки, может ощущаться запах дыма или будет слышен шум. В результате повышения температуры возможно повреждение вспышки.

- **Не прикасайтесь к поверхности вспышки после съемки нескольких кадров непосредственно друг за другом.**

В противном случае можно обжечься.

## Предотвращение неполадок

### Камера

#### Избегайте сильных магнитных полей

- Запрещается класть камеру в непосредственной близости от электродвигателей и прочего оборудования, генерирующего сильные электромагнитные поля.

Воздействие сильных электромагнитных полей может привести к неисправности или повреждению изображения.

#### Во избежание неполадок при работе с камерой не допускайте образования конденсата

- При быстром перемещении оборудования из зоны низкой температуры в зону высокой температуры для предотвращения конденсации влаги поместите оборудование в плотно закрывающийся пластиковый пакет; не извлекайте оборудование из пакета, пока его температура не сравняется с температурой окружающей среды.

Если в камере образовался конденсат, извлеките из нее карту памяти и элементы питания, затем оставьте камеру при комнатной температуре – пользоваться камерой можно будет после естественного испарения конденсата.

### Элементы питания

- Используйте в этой камере щелочные элементы питания или NiMH аккумуляторы Canon типоразмера AA (продаются отдельно).

Хотя применение никель-кадмиевых аккумуляторов типоразмера AA возможно, но они работают ненадежно и их использование не рекомендуется.

- Так как характеристики щелочных элементов питания зависят от производителя, время работы камеры с приобретенными Вами элементами питания может быть меньше, чем с элементами питания, входящими в комплект поставки.
- При использовании камеры в холодную погоду или в течение длительного времени рекомендуется использовать NiMH аккумуляторы Canon типоразмера AA (продаются отдельно).

Если используются щелочные элементы питания, время работы камеры при низкой температуре может сократиться. Кроме того, в связи с техническими характеристиками щелочных элементов питания они могут разряжаться быстрее, чем NiMH аккумуляторы.

- **Запрещается одновременно устанавливать новые и частично использованные элементы питания.**

Частично использованные элементы питания могут протечь.

- **Запрещается устанавливать элементы питания в обратной полярности (клеммы ⊕ и ⊖).**

- **Запрещается одновременно использовать элементы питания разных типов или разных производителей.**

- **Перед установкой элементов питания хорошо протрите их контакты сухой тканью.**

Если клеммы элемента питания испачканы жиром с пальцев или чем-либо иным, количество снимаемых кадров может существенно сократиться или может уменьшиться время работы камеры.

- **При низких температурах емкость элемента питания может уменьшиться и значок разряженного элемента питания (🔋) может появиться раньше, чем обычно.**

В таких условиях непосредственно перед использованием элемента питания согреть его в кармане.

- **Не кладите элементы питания в один карман с металлическими предметами, например со связкой ключей.**

Возможно короткое замыкание элементов питания.

- **Если не предполагается использовать камеру в течение длительного периода, извлеките из нее элементы питания и храните их отдельно.**

Если оставить элементы питания в камере, возможно ее повреждение из-за протечки элементов питания.

## Карта памяти

- **Язычок защиты от записи карты памяти SD или SDHC**



- 
- Карты памяти представляют собой высокотехнологичные электронные устройства. Запрещается изгибать их, прикладывать к ним усилия или подвергать их ударам и вибрации.
- 
- Запрещается разбирать или вносить изменения в конструкцию карты памяти.
- 
- Не допускайте загрязнения расположенных на обратной стороне карты памяти контактов, попадания на них воды или соприкосновения с посторонними предметами. Не дотрагивайтесь до контактов руками или металлическими предметами.
- 
- Не удаляйте исходную этикетку карты памяти и не закрывайте ее другой этикеткой или наклейкой.
- 
- Делая записи на карте памяти, не используйте карандаш или шариковую ручку. Используйте только ручки с мягким пишущим узлом (например, с войлочным пишущим узлом).
- 
- Не пользуйтесь картами памяти и не храните их в следующих местах:
    - в местах с повышенным количеством пыли или песка;
    - в местах с высокой влажностью и высокой температурой.
- 
- Так как некоторые или все данные, записанные на карту памяти, могут быть повреждены или уничтожены в результате воздействия электрических шумов, статического электричества или неполадок камеры либо карты памяти, рекомендуется производить резервное копирование важных данных.
- 
- Имейте в виду, что при форматировании (инициализации) карты памяти с нее стираются все данные, в том числе защищенные изображения.
- 
- Рекомендуется использовать карты памяти, отформатированные в этой камере.
    - Карты памяти, входящие в комплект поставки камеры, не требуют дополнительного форматирования.
    - Сбои в работе камеры могут быть вызваны повреждением карты памяти. Повторное форматирование карты памяти может устранить неполадку.
    - В случае сбоев в работе карты памяти другого производителя (не Canon), проблема может разрешиться после повторного форматирования карты.
    - Карты памяти, отформатированные в другой камере, на компьютере или периферийном устройстве, могут неправильно функционировать в данной камере. В таком случае заново отформатируйте карту памяти в данной камере.
-



- Если при форматировании в камере возникли сбои, выключите камеру и заново установите карту памяти. Затем включите камеру и повторите форматирование.
- Будьте осторожны при передаче или утилизации карты памяти. При форматировании карты памяти или при стирании с нее данных производится изменение только данных управления файлами – это не гарантирует полного удаления содержимого карты памяти. Во избежание утечки личной информации при утилизации карты памяти примите меры предосторожности, например физически уничтожьте карту памяти.

## Комплекты питания (продаются отдельно)

### Аккумуляторы

#### (комплект «Аккумуляторы и зарядное устройство» CBK4-300)

В комплект входят зарядное устройство и четыре никель-металлогидридных (NiMH) аккумулятора типоразмера AA. Зарядка аккумуляторов производится так, как показано ниже.

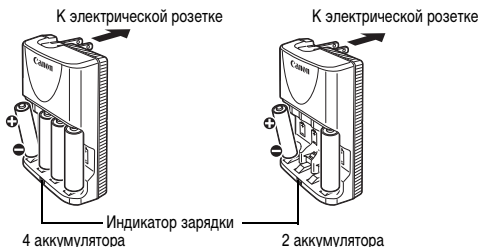

- После установки аккумуляторов вставьте зарядное устройство (CB-5AH) в электрическую розетку или подсоедините кабель питания к зарядному устройству (CB-5AHE, не показано) и подсоедините другую вилку к электрической розетке.
- После начала зарядки не устанавливайте для зарядки дополнительные аккумуляторы.
- Во время зарядки индикатор мигает, по завершении зарядки горит постоянно.



- Зарядное устройство CB-5AH/CB-5AHE предназначено для зарядки только NiMH аккумуляторов Сапоп типоразмера AA типа NB-3AH.
- Не устанавливайте совместно аккумуляторы, приобретенные в разное время или разряженные в разной степени. При зарядке аккумуляторов обязательно заряжайте оба аккумулятора одновременно.
- Не заряжайте полностью заряженные аккумуляторы, так как при этом возможно снижение их емкости или их повреждение. Также не следует заряжать аккумуляторы более 24 ч подряд.
- Не заряжайте аккумуляторы в замкнутом пространстве с хорошей теплоизоляцией.
- Заряжайте аккумуляторы только после появления на ЖК-мониторе сообщения «Поменяйте батарейки». Если регулярно заряжать частично разряженные аккумуляторы, их емкость может снизиться.
- В следующих ситуациях тщательно протрите клеммы аккумуляторов сухой тканью (клеммы могут быть загрязнены (жирные следы пальцев и т.п.)):
  - при существенном сокращении срока работы аккумуляторов;
  - при существенном уменьшении количества снимаемых кадров;
  - во время зарядки аккумуляторов (перед зарядкой два или три раза установите и извлеките аккумуляторы);
  - если зарядка заканчивается за несколько минут (индикатор зарядного устройства постоянно горит).
- Технические характеристики аккумуляторов таковы, что сразу после покупки и после длительного хранения полная зарядка аккумуляторов окажется невозможной. В этом случае полностью зарядите аккумуляторы, затем используйте аккумуляторы до их разрядки. После нескольких циклов емкость аккумуляторов восстановится.



- Для длительного хранения аккумуляторов (около 1 года) рекомендуется разрядить аккумуляторы в камере и хранить их при комнатной температуре (0 – 30°C) и низкой влажности. При хранении полностью заряженных аккумуляторов возможно сокращение срока их службы или ухудшение технических характеристик.

Повторяем, что если аккумуляторы не используются более 1 года, раз в год полностью заряжайте их и разряжайте в камере, затем убирайте на хранение.

- Если время работы от аккумуляторов значительно сократилось (даже когда клеммы аккумуляторов протерты и зарядка производилась до тех пор, пока индикатор зарядного устройства не начал гореть постоянно), это может означать, что закончился срок службы аккумуляторов. Замените аккумуляторы новыми. При покупке новых аккумуляторов приобретайте NiMH аккумуляторы Canon типоразмера AA.
- Оставленные в камере или зарядном устройстве аккумуляторы могут привести к поломке в результате их протечки. Если аккумуляторы не используются, извлеките их из камеры или зарядного устройства и храните в сухом прохладном месте.



- Полная зарядка разряженных аккумуляторов в зарядном устройстве занимает приблизительно 4 ч 40 мин. Если в крайние гнезда зарядного устройства установлены два аккумулятора, зарядка занимает приблизительно 2 ч (по результатам испытаний в компании Canon). Заряжайте аккумуляторы только при температуре окружающего воздуха в диапазоне от 0 до 35°C.
- Время зарядки зависит от температуры окружающей среды и уровня заряда аккумулятора.
- Во время зарядки из зарядного устройства может быть слышен шум. Это не является неисправностью.

## Комплект сетевого питания АСК800

При длительном использовании камеры или при подсоединении камеры к компьютеру рекомендуется использовать комплект сетевого питания АСК800 (приобретается дополнительно).



Перед подсоединением и отсоединением блока питания выключите камеру.

- 1** Подсоедините кабель питания к компактному блоку питания, затем вставьте вилку кабеля в электрическую розетку.

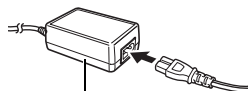

Компактный блок питания  
CA-PS800

- 2** Откройте крышку разъемов и подсоедините кабель к разъему DC IN.

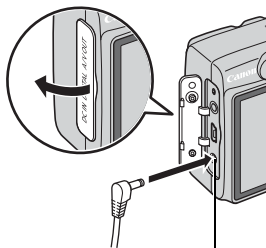

Разъем DC IN

## Использование внешней вспышки (продается отдельно)

### Вспышка повышенной мощности HF-DC1

Эта вспышка дополняет встроенную вспышку камеры, когда объект расположен слишком далеко для правильного освещения. Для закрепления камеры и вспышки повышенной мощности на монтажном кронштейне следуйте приведенным ниже инструкциям.

Помимо этих указаний, ознакомьтесь с инструкцией к вспышке.

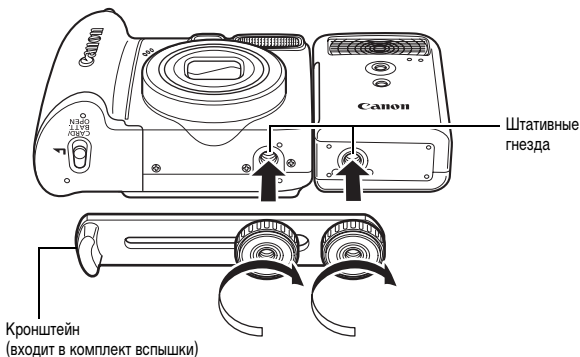

- По мере разрядки элементов питания время зарядки вспышки увеличивается. После завершения работы со вспышкой обязательно устанавливайте переключатель питания/режима в выключенное положение.
- Во время работы со вспышкой не дотрагивайтесь пальцами до окна вспышки или окон датчиков.
- Вспышка может сработать, если в непосредственной близости используется другая вспышка.
- Вспышка повышенной мощности может не срабатывать вне помещений при ярком солнечном освещении или при отсутствии отражающих объектов.

- При непрерывной съемке вспышка срабатывает только для первого кадра.
- Надежно затягивайте винты крепления, чтобы они не отвинтились. В противном случае камера и вспышка могут упасть и выйти из строя.



- Перед закреплением кронштейна вспышки убедитесь, что в нее установлен литиевый элемент питания (CR123A или DL123).
- Для правильного освещения объекта вспышка должна быть прижата к боковой стороне камеры и располагаться параллельно передней панели камеры.
- Штатив можно использовать даже при установленной вспышке.

## Элементы питания

- Значительно снизилась емкость

В случае значительного уменьшения времени работы от элементов питания протрите клеммы сухой тканью. Возможно, клеммы испачканы пальцами.

- Использование при низких температурах

Приобретите запасной литиевый элемент питания (CR123A или DL123). Перед заменой элемента питания во вспышке рекомендуется подержать запасной элемент питания в теплом кармане.

- Вспышку не планируется использовать в течение длительного времени

Если оставить элементы питания во вспышке повышенной мощности, они могут протечь и повредить вспышку. Извлеките элементы питания из вспышки повышенной мощности и храните их в сухом прохладном месте.

## Замена элемента питания календаря

Если при включении камеры появляется экран «Дата/Время» меню «Настройка», это означает, что разрядился элемент питания календаря и установки даты и времени потеряны. Приобретите новый плоский литиевый элемент питания (CR1220) и замените его как указано ниже.

**Элемент питания календаря устанавливается на заводе, поэтому после приобретения камеры он может прослужить меньше номинального срока службы.**



Храните элементы питания календаря только в местах, недоступных для детей. Если ребенок проглотит элемент питания, немедленно обратитесь к врачу, так как едкая жидкость, содержащаяся в элементе питания, может повредить желудок и кишечник.

- 1 Убедитесь, что камера выключена.
- 2 Сдвиньте фиксатор крышки гнезда карты памяти/отсека элементов питания и откройте крышку.
- 3 Ногтем подцепите держатель элемента питания календаря и аккуратно потяните его вверх.

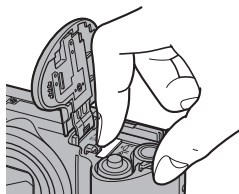

- 4 Извлеките держатель элемента питания в направлении стрелки.

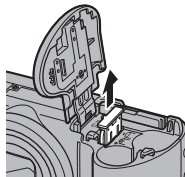

- 5** Извлеките элемент питания, потянув его вверх в направлении, показанном стрелкой.

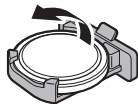

- 6** Установите новый элемент питания отрицательным (-) полюсом вверх.

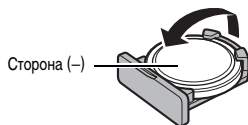

- 7** Установите на место держатель элемента питания и закройте крышку.

- 8** При появлении меню «Дата/Время» установите дату и время (стр. 13).



Хотя при первом включении камеры после ее приобретения появляется меню «Дата/Время», заменять элемент питания календаря не требуется.



## Уход за камерой



Запрещается использовать для чистки камеры разбавители, бензин, моющие средства или воду. Эти вещества могут вызвать коробление или повреждение оборудования.

### Корпус камеры

Аккуратно протирайте корпус камеры мягкой тканью или салфеткой для протирки стекол очков.

### Объектив

Сначала удалите пыль и грязь с помощью груши для чистки объективов, затем удалите оставшуюся грязь, осторожно протерев объектив мягкой тканью.



Не допускается использование органических растворителей для чистки корпуса камеры или объектива. Если удалить загрязнение не удастся, обратитесь в ближайшее отделение службы поддержки клиентов компании Canon по адресу, указанному в гарантийном талоне.

### Видоискатель и ЖК-монитор

Пыль и загрязнения следует удалять с помощью груши для чистки объективов. В случае необходимости для удаления стойких загрязнений осторожно протрите мягкой тканью или материалом для протирки стекол очков.



Не допускается прилагать усилия при протирке ЖК-монитора или надавливать на него. Это может привести к повреждению монитора или вызвать другие неполадки.

## Технические характеристики

Все данные основаны на стандартных методах тестирования, применяемых компанией Canon. Технические характеристики могут быть изменены без уведомления.

**PowerShot A580** (W): макс. широкоугольное положение (T): макс. телефото

Эффективное количество пикселей	: Прибл. 8 млн.
Датчик изображения	: Матрица CCD (ПЗС) 1/2,5 дюйма (общее количество пикселей: прибл. 8,3 млн.)
Объектив	: 5,8 (W) – 23,2 (T) мм (эквивалент для 35-мм фотопленки: 35 (W) – 140 (T) мм) f/2.6 (W) – f/5.5 (T)
Цифровой зум	: Прибл. 4,0x (макс. прибл. 16x в сочетании с оптическим зумом)
Оптический видоискатель	: Видоискатель с зумированием реального изображения
ЖК-монитор	: 2,5 дюйма, TFT ЖК-монитор на основе аморфного кремния, прибл. 115000 точек (охват изображения 100%)
Система автофокусировки	: Автофокусировка TTL Режим рамки автофокусировки: Опред. лица*1*2/AiAF (9 точек)/Центр *1 Рамку автофокусировки можно переместить и зафиксировать на указанном лице. *2 Если лицо не обнаружено, используется режим AiAF (9 точек).
Диапазон фокусировки (от торца объектива)	: Обычный режим: 45 см – бесконечность Макро: 5 – 45 см (W), 30 – 45 см (T) Простая съемка: 5 см – бесконечность (W), 30 см – бесконечность (T) Дети&Дом. животные: 1 м – бесконечность (W/T)
Затвор	: Механический затвор и электронный затвор
Выдержка затвора	: 1/60 – 1/2000 с 15 – 1/2000 с (Общий диапазон выдержек затвора. Доступный диапазон зависит от режима съемки.) • При большой выдержке затвора (1,3 с или более) используется функция шумопонижения.

Способ экспозамера	: Оценочный замер* <sup>1</sup> /усредненный замер или точечный замер* <sup>2</sup> *1 В режиме «AF с опр. лица» также оценивается яркость лиц. *2 Фиксированный в центре
Компенсация экспозиции	: ±2 ступени с шагом 1/3 ступени
Число ISO (Стандартная выходная чувствительность, рекомендуемый показатель экспозиции)	: Авто* <sup>1</sup> , Высокая ISO авто* <sup>2</sup> , ISO 80/100/200/400/800/1600 *1 Камера автоматически устанавливает оптимальную чувствительность в соответствии с режимом съемки и яркостью объекта. *2 Камера автоматически устанавливает оптимальную чувствительность в соответствии с режимом съемки, яркостью объекта и перемещениями объекта. Однако для числа ISO устанавливается несколько более высокое значение, чем в режиме Авто.
Баланс белого	: Авто*, Дневной свет, Облачно, Накаливания, Флуоресцент, Флуоресцент Н или Ручной * В режиме AF с опр. лица оцениваются цвета лиц.
Встроенная вспышка	: Авто, Вкл., Выкл. • В режиме «AF с опр. лица» также оценивается яркость лиц.
Радиус действия встроенной вспышки	: 30 см – 3,5 м (W)/ 30 см – 2,2 м (Т) • Яркость периферийной части изображения может снижаться в зависимости от расстояния съемки.
Режимы съемки	: Авто Простая съемка Ручной Зона автоматических режимов: Портрет, Пейзаж, Ночная съемка, Дети&Дом. животные, Вечеринка, <b>SCN</b> Специальный сюжет* <sup>1</sup> и Видео* <sup>2</sup> *1 Ночной сюжет, Закат, Листва, Снег, Пляж, Фейерверк и Аквариум. *2 Стандартный и Компактный.
Серийная съемка	: Прибл. 1,4 кадра/с
Таймер автоспуска	: Задержка прибл. 10 с/прибл. 2 с или установленное значение
Носитель изображения	: Карта памяти SD/карта памяти SDHC/карта памяти MultiMediaCard/MMCplus/карта памяти HC MMCplus
Формат файлов	: Стандарт файловой системы для камер Design rule for Camera File system, DPOF-совместимый

Тип данных	: Фотографии: Exif 2.2 (JPEG)* : Видеофильмы: AVI (изображение: Motion JPEG; звук: WAVE (моно)) : Звуковая память: WAVE (моно) * Данная цифровая камера поддерживает стандарт Exif 2.2 (также называемый «Exif Print»). Exif Print является стандартом, предназначенным для улучшения связи между цифровыми камерами и принтерами. При подключении к принтеру, совместимому со стандартом Exif Print, используются и оптимизируются данные изображения, полученные камерой в момент съемки, что обеспечивает чрезвычайно высокое качество печати.
Компрессия	: Отлично, Хорошо, Нормально
Количество (Фото) записываемых пикселей	: Высокое разрешение : 3264 × 2448 пикселей Среднее разрешение 1 : 2592 × 1944 пиксела Среднее разрешение 2 : 2048 × 1536 пикселей Среднее разрешение 3 : 1600 × 1200 пикселей Низкое разрешение : 640 × 480 пикселей Штамп даты : 1600 × 1200 пикселей Широкоэкр. : 3264 × 1832 пиксела
(Видео)	: Стандартный : 640 × 480 пикселей (20 кадров/с) 640 × 480 пикселей (20 кадров/с, LP) : 320 × 240 пикселей (30 кадров/с) Съемка возможна до полного заполнения карты памяти* <sup>1</sup> (за один раз можно записать максимум 4 Гбайта* <sup>2</sup> ). Компактный: 160 × 120 пикселей (15 кадров/с) : Макс. длительность каждого видеофильма: 3 мин * <sup>1</sup> Со сверхскоростными картами памяти (рекомендуется карта SDC-512 MSH). * <sup>2</sup> Даже если размер файла еще не достиг 4 Гбайт, съемка останавливается, когда время записи достигает 1 ч. В зависимости от емкости карты памяти и скорости записи данных, съемка может остановиться до достижения размера файла 4 Гбайта или времени записи 1 ч.

Режимы воспроизведения	: Одиночное изображение (возможен вывод гистограммы), индексный режим (9 эскизов), с увеличением (прибл. 2x – макс. 10x), возобновление воспроизведения, средство контроля изображений, переход, Моя категория, воспроизведение видеофильмов (предусмотрено замедленное воспроизведение), поворот, слайд-шоу, коррекция эффекта «красных глаз», изменение размера, звуковые памятки (возможны запись и воспроизведение длительностью до 1 мин), защита
Прямая печать	: Поддерживаются стандарты PictBridge, Canon Direct Print и Bubble Jet Direct
Интерфейс	: USB 2.0 Hi-Speed (mini-B) Аудио/видео выход (возможность выбора PAL или NTSC, монофонический звук)
Режимы связи	: MTP, PTP
Источник питания	: 2 щелочных элемента питания AA 2 NiMH аккумулятора AA (NB4-300) (продаются отдельно) Комплект сетевого питания ACK800 (продается отдельно)
Рабочий диапазон температур	: 0 – 40 °C (0 – 35 °C при использовании аккумуляторов NB-3AH.)
Рабочий диапазон относительной влажности	: 10 – 90%
Габариты (без выступающих деталей)	: 94,3 × 64,7 × 40,8 мм
Вес (только корпус камеры)	: Прибл. 175 г

## Запас заряда элементов питания

	Количество снятых изображений	Время воспроизведения
	ЖК-монитор включен (На основе стандарта CIPA)	
Щелочные элементы питания AA (входят в комплект поставки камеры)	Прибл. 220 изображений	Прибл. 9 ч
NiMH аккумуляторы типоразмера AA (NB-3AH (полностью заряженные))	Прибл. 500 изображений	Прибл. 11 ч

- Фактические значения зависят от условий съемки и установок камеры.
- Данные о режиме видеофильма не приводятся.
- При низких температурах емкость элементов питания или аккумуляторов может снизиться, поэтому символ низкого уровня заряда (мигающий красным цветом) может появляться очень быстро. В этом случае перед использованием аккумулятора рекомендуется согреть его в кармане.

### Условия тестирования

**Съемка:** Нормальная температура ( $23 \pm 2$  °C), нормальная относительная влажность ( $50 \pm 20\%$ ), попеременная съемка в широкоугольном положении и положении телефото с интервалом 30 с, вспышка срабатывает при съемке каждого второго кадра, питание камеры выключается после съемки каждого десятого кадра. Питание выключается на значительное время\*, затем снова включается, и процедура тестирования повторяется.

• Используется карта памяти производства компании Sanop.

\* Пока не восстановится нормальная температура элементов питания.





















**Воспроизведение:** Нормальная температура ( $23 \pm 2$  °C), нормальная относительная влажность ( $50 \pm 20\%$ ), непрерывный просмотр со сменой кадров каждые 3 с.



См. раздел *Элементы питания* (стр. 164).

## Карты памяти и их приблизительная емкость







: Карта памяти, входящая в комплект камеры

Разрешение	Компрессия	32 Мбайта	SDC-128M	SDC-512MSH
<b>L</b> (Высокое) 3264 × 2448 пикселей		8	35	139
		14	59	231
		30	123	479
<b>M1</b> (Среднее 1) 2592 × 1944 пиксела		11	49	190
		21	87	339
		42	173	671
<b>M2</b> (Среднее 2) 2048 × 1536 пикселей		18	76	295
		33	136	529
		66	269	1041
<b>M3</b> (Среднее 3) 1600 × 1200 пикселей		30	121	471
		53	217	839
		102	411	1590
<b>S</b> (Низкое) 640 × 480 пикселей		114	460	1777
		177	711	2747
		278	1118	4317
 (Штамп даты) 1600 × 1200 пикселей		53	217	839
<b>W</b> (Широкоэкр.) 3264 × 1832 пиксела		11	47	183
		19	79	307
		41	166	642

Приведенные параметры отражают стандартные критерии съемки, установленные компанией Canon. Фактические результаты могут изменяться в зависимости от фотографируемого объекта и условий съемки.











## Видео







 : Карта памяти, входящая в комплект камеры

		Разрешение/ Скорость	32 Мбайта	SDC-128M	SDC-512MSH
 Стандартный		640 × 480 пикселей 20 кадров/с	23 с	1 мин 36 с	6 мин 12 с
		640 × 480 пикселей 20 кадров/с, LP	47 с	3 мин 10 с	12 мин 16 с
		320 × 240 пикселей 30 кадров/с	44 с	3 мин 1 с	11 мин 42 с
 Компактный		160 × 120 пикселей 15 кадров/с	3 мин 36 с	14 мин 29 с	55 мин 57 с

- Максимальная длительность видеопленки в режиме  : 3 мин. Значения относятся к максимальному времени непрерывной съемки.

## Объемы данных изображений (оценка)

Разрешение	Компрессия		
			
 3264 × 2448 пикселей	3436 Кбайт	2060 Кбайт	980 Кбайт
 2592 × 1944 пикселя	2503 Кбайта	1395 Кбайт	695 Кбайт
 2048 × 1536 пикселей	1602 Кбайта	893 Кбайта	445 Кбайт
 1600 × 1200 пикселей	1002 Кбайта	558 Кбайт	278 Кбайт
 640 × 480 пикселей	249 Кбайт	150 Кбайт	84 Кбайта
 1600 × 1200 пикселей	–	558 Кбайт	–
 3264 × 1832 пикселя	2601 Кбайт	1540 Кбайт	736 Кбайт

		Разрешение/Скорость (частота кадров)	Размер файла
 Стандартный		640 × 480 пикселей 20 кадров/с	1280 Кбайт/с
		640 × 480 пикселей 20 кадров/с, LP	640 Кбайт/с
		320 × 240 пикселей 30 кадров/с	660 Кбайт/с
 Компактный		160 × 120 пикселей 15 кадров/с	120 Кбайт/с



## Карта MultiMediaCard

Интерфейс	Совместимый со стандартами MultiMediaCard
Габариты	32,0 × 24,0 × 1,4 мм
Вес	Прибл. 1,5 г

## Карта памяти SD

Интерфейс	Совместимый со стандартами на карты памяти SD
Габариты	32,0 × 24,0 × 2,1 мм
Вес	Прибл. 2 г

## NiMH аккумулятор NB-3AH

(Входит в состав отдельно продаваемого комплекта NiMH аккумуляторов NB4-300 или комплекта «аккумуляторы и зарядное устройство» СВК4-300)

Тип	Никель-металлогидридный аккумулятор типоразмера AA
Номинальное напряжение	1,2 В=
Номинальная емкость	2500 мАч (мин.: 2300 мАч)
Количество циклов зарядки	Прибл. 300
Рабочий диапазон температур	0 – 35 °С
Диаметр × длина	14,5 × 50,0 мм
Вес	Прибл. 30 г

### Зарядное устройство СВ-5АН/СВ-5АНЕ

(Входит в состав отдельно продаваемого комплекта СВК4-300 (аккумуляторы и зарядное устройство))

Номинальные входные параметры	100 – 240 В~ (50/60 Гц)
Номинальные выходные параметры	565 мА ×4, 1275 мА ×2
Время зарядки	Прибл. 4 ч 40 мин*1, прибл. 2 ч*2
Рабочий диапазон температур	0 – 35 °С
Габариты	65,0 × 105,0 × 27,5 мм
Вес	Прибл. 95 г

\*1 При зарядке четырех аккумуляторов NB-3АН

\*2 При зарядке двух аккумуляторов NB-3АН, установленных в крайние гнезда зарядного устройства

### Компактный блок питания СА-PS800

(Входит в состав дополнительно приобретаемого комплекта сетевого питания АСК800)

Номинальные входные параметры	100 – 240 В~ (50/60 Гц)
Номинальные выходные параметры	3,15 В=, 2,0 А
Рабочий диапазон температур	0 – 40 °С
Габариты	42,6 × 104,0 × 31,4 мм
Вес	Прибл. 180 г (без кабеля питания)

# Алфавитный указатель

Exif Print ..... 178

## А

Авт. категория ..... 100  
 Автоповорот ..... 139  
 Автоспуск ..... 61

## Б

Баланс белого ..... 94  
 Безопасный зум ..... 56

## В

Видеофильм  
 Просмотр ..... 26  
 Съемка ..... 24, 71  
 Видеоискатель ..... 41  
 Включение даты в данные  
 изображения ..... 22  
 Вспышка  
 Настройки ..... 76  
 Съемка ..... 59  
 Вспышка повышенной мощности ..... 171  
 Выбор и сопровождение лица ..... 84  
 Выходной видеосигнал ..... 141

## Г

Гистограмма ..... 48  
 Громкость ..... 51

## Д

Дата и время ..... 13  
 Диск установки режима ..... 66  
 Дополнительные принадлежности ..... 36

## З

Закр. объектив ..... 52  
 Запас заряда элементов питания ..... 180  
 Заставка ..... 51  
 Защита ..... 124  
 Звуковые памятки ..... 122  
 Зум точки AF ..... 78

## И

Изменить размер ..... 120  
 Индексный режим ..... 104  
 Индикаторы ..... 43  
 Индикация на ЖК-мониторе ..... 53  
 Информация при просмотре  
 сразу после съемки ..... 80

## К

Кадр 3:2 ..... 99  
 Карта  
 Форматирование ..... 134  
 Карты памяти  
 Приблизительная емкость ..... 181  
 Кнопка «Печать/загрузка» ..... 42, 101  
 Кнопка спуска затвора ..... 15  
 Комплект сетевого питания  
 АСК800 ..... 170  
 Комплекты питания ..... 167  
 Компрессия ..... 64  
 Компьютер  
 Загрузка изображений ..... 27  
 Подключение ..... 29  
 Требования к системе ..... 27  
 Коррекция эффекта «красных глаз»  
 (воспроизведение) ..... 115  
 Коррекция эффекта «красных глаз»  
 (съемка) ..... 76

**Л**

Линии сетки..... 99

**М**

Макро..... 60

Меню

Меню FUNC..... 48

Меню «Настройка»..... 51

Меню «Печать»..... 50

Меню показа..... 50

Меню съемки..... 49

Настройки..... 44

Микрофон..... 24

Мои цвета..... 97

Моя категория..... 109

**Н**

Нажатие наполовину..... 15

Наручный ремень..... 12

Ночной режим монитора..... 54

Нумер. файлов..... 135

**О**

Опред. лица..... 82

Отображать..... 18

**П**

Параметры передачи (DPOF)..... 130

Переход (поиск изображений)..... 107

Печать..... 20

Повернуть..... 112

Подсветка AF..... 40, 49

Полное нажатие..... 16

Положение телефото..... 55

Помощь для кадрировки..... 99

Предупреждение о передержке..... 54

Предупреждение

о сотрясении камеры..... 146

Принтеры, поддерживающие

прямую печать..... 35, 38

Проверка фокусировки..... 53, 80

Просмотр снимка..... 16, 49

Простой режим..... 17

Прямая передача..... 31

**Р**

Разрешение..... 63, 74

Рамка автофокусировки..... 46, 82

Регистрация настройки..... 101

Режим AUTO..... 15

Режим драйва..... 46

Режим печати..... 52

Режим проверки фокусировки..... 105

Режим съемки..... 66

Доступные функции..... 189

Режим экспозамера..... 91

**С**

Сбросить всё..... 140

Серийная съемка..... 75

Скорость (частота кадров)..... 74

Слайд-шоу..... 114

Создать папку..... 137

Состав системы..... 34

Список печати..... 21

Список сообщений..... 154

Стереть все..... 125

Стирание..... 19, 125

**Т**

Телевизор..... 141

Тихо..... 51

**У**

Уменьшение эффекта

«красных глаз»..... 76

Установки печати DPOF..... 126

**Ф**

Фиксация фокусировки.....	86
Фокусировка .....	80, 82

**Ц**

Цифровой зум.....	55
Цифровой телеконвертер .....	55

**Ч**

Число ISO .....	65
-----------------	----

**Ш**

Широкоугольное положение.....	55
Штамп даты .....	22

**Э**

Экономия энергии .....	51, 132
Элементы питания	
Низкий уровень заряда .....	47
Установка .....	10
Элемент питания календаря.....	173
Элементы камеры	
и их назначение .....	40
Эффекты перехода .....	113

**Я**

Язык .....	14
------------	----

## Ограничение ответственности



- Несмотря на все усилия, приложенные для обеспечения полноты и точности информации, содержащейся в данном Руководстве, компания Canon не несет ответственности за возможные опечатки и упущения в документации.
- Компания Canon сохраняет за собой право в любое время изменять характеристики аппаратных средств и программного обеспечения, рассматриваемых в данном Руководстве, без предварительного уведомления.
- Никакая часть настоящего Руководства не может быть воспроизведена, передана, переписана, записана в систему поиска информации или переведена на какой-либо язык в какой бы то ни было форме и какими бы то ни было средствами без предварительного письменного согласия компании Canon.
- Компания Canon не дает никаких гарантий в отношении ущерба, причиненного порчей или потерей данных вследствие ошибочной эксплуатации или неисправности камеры, программного обеспечения, карт памяти SD (SD-карт), персональных компьютеров, периферийных устройств или использования иных карт, не являющихся SD-картами производства Canon.

## Торговые марки

- Microsoft, Windows Vista и логотип Windows Vista являются торговыми марками либо зарегистрированными торговыми марками корпорации Microsoft Corporation в США и/или других странах.
- Macintosh, логотип Mac, QuickTime и логотип QuickTime являются торговыми марками корпорации Apple Inc., зарегистрированными в США и других странах.
- Логотип SDHC является торговой маркой.



## Функции, доступные в различных режимах съемки

В некоторых режимах съемки часть функций недоступна. Доступность функций для каждого режима съемки можно проверить в приведенной ниже таблице.

Функция	Режим съемки	  				
		Длин. выдержка	AUTO			
Компенсация экспозиции (стр. 90)		○	—	—	—	
Режим длительной выдержки (стр. 92)		—	○	—	—	
Число ISO (стр. 65)	Авто <sup>1)</sup>	○	—	○	—	
	Высокая ISO авто	○	—	○	○	
	ISO 80 – 1600	○	○	—	—	
Баланс белого (стр. 94)	Авто <sup>1)</sup>	○	○	○	○	
	Другие режимы, кроме Авто	○	○	—	—	
Режим драйва (стр. 61, 75)	Покадровая съемка	○	○	○	○	
	Серийная съемка	○	○	—	—	
	Таймер	2 с/10 с	○	○	○	—
		Устан. таймера	○	○	○	—
Мои цвета (стр. 97)		○	○	—	—	
Система экспомера (стр. 91)	Оценочный	○	○	○	○	
	Усредненный	○	—	—	—	
	Точечный	○	—	—	—	
Количество записываемых пикселей, компрессия (фотографии) (стр. 63, 64)		○	○	○	— <sup>2)</sup>	
Штамп даты (Дата, Дата и время) (стр. 22)		○	○	○	—	
Количество записываемых пикселей, скорость, компрессия (видеофильмы) (стр. 71)	640 × 480, 20 кадров/с / 20 кадров/с LP	—	—	—	—	
	320 × 240, 30 кадров/с	—	—	—	—	
	160 × 120, 15 кадров/с	—	—	—	—	
Фиксация автоэкспозиции (стр. 88)		○	—	—	—	
Фиксация экспозиции при съемке со вспышкой (стр. 89)		○	—	—	—	
Фиксация автофокусировки (стр. 86)		○	○	—	—	
Область съемки (стр. 60)	Нормальная	○	○	○	— <sup>3)</sup>	
	Макро	○	○	○	—	
Выбор и сопровождение лица (стр. 84)		○	○	○	—	
Вспышка (стр. 59)	Авто	○	—	○	○	
	Вкл.	○	○	—	—	
	Выкл.	○	○	○	○	
Настройка ЖК-монитора (стр. 53)	ЖК-монитор (выкл.)	○	○	○	—	
	ЖК-монитор (нет информации)	○	○	○	—	
	ЖК-монитор (вывод информации)	○	○	○	○	





Функция	Режим съемки	  			
		Длин. выдержка			
Зона AF (стр. 82)	Опред. лица	○	○	○	○
	AiAF (9 точек)	○	○	○	—
	Центр	○	○	○	—
Зум точки AF (стр. 78)		○	○	○	—
Цифровой зум <sup>4)</sup> (стр. 55)	Стандартный	○	○	○	○ <sup>5)</sup>
	Цифровой телеконвертер	○	○	○	—
Настройка вспышки (стр. 76)	Синхронизация вспышки при длительной выдержке	○	○ <sup>5)</sup>	—	—
	Коррекция кр. глаз	○	○	○	—
	Лампа кр.г.л.	○	○	○	○ <sup>5)</sup>
Устан. таймера (задержка, снимки) (стр. 61)		○	○	○	—
Подсветка AF (стр. 49)		○	○	○	○ <sup>6)</sup>
Просмотр снимка (стр. 49)		○	○	○	— <sup>8)</sup>
Проверка инф. (стр. 16)	Выкл.	○	○	○	○
	Детально/Пров. фокус.	○	○	○	—
Авт. категория (стр. 100)		○	○	○	○ <sup>5)</sup>
Помощь кадрир. (стр. 99)	Линии сетки	○	○	○	—
	Кадр 3:2/Оба	○	○	○	—
Регистрация настройки для кнопки «Печать/загрузка» (стр. 101)		○	○	○	—

○ : Возможна настройка или оптимальное значение автоматически устанавливается камерой.

— : Недоступно.

- 1) Устанавливается оптимальное значение в зависимости от режима съемки.
- 2) Для разрешения фиксировано значение «Высокое», для компрессии – «Хорошо».
- 3) Включая макро.
- 4) Режимы «Штамп даты» и «Широкоэкр.» недоступны.
- 5) Всегда установлено значение [Вкл.].
- 6) Если выбрана Автовспышка, всегда установлено значение [Вкл.].
- 7) Доступна только в том случае, если для вспышки установлен режим [Вкл.].
- 8) Фиксированное значение 2 с.





**Canon**