

РУССКИЙ

Canon PowerShot A640 PowerShot A630 DIGITAL CAMERA



Фотография камеры PowerShot A640

Перед использованием камеры

Съемка

Воспроизведение/стирание

Параметры печати/передачи

Просмотр снимков на экране ТВ

Устранение неполадок

Список сообщений

Приложение

Расширенные операции

Руководство пользователя камеры

В этом Руководстве приводится подробное описание функций камеры и порядка их использования.

DiGiC II



Exif Print



Основные функции

Съемка

- Автоматическая настройка параметров съемки в соответствии с условиями
- Автоматическое определение положения камеры с помощью интеллектуального датчика ориентации
- Исключение сотрясения камеры или смазывания объектов при съемке путем использования высокой чувствительностью ISO
- Изменение определенных цветов снимаемого изображения (Акцентирование цветом, Замена цвета)
- Установка отдельно продаваемого широкоугольного конвертора или телеконвертора



Воспроизведение

- Воспроизведение видеофильмов со звуком
- Автоматическое воспроизведение с помощью функции «Автопоказ»

Редактирование

- Добавление эффектов в фотографии с помощью функции «Мои цвета»
- Запись звуковых памяток для фотографий
- Редактирование видеофильмов

Печать

- Удобная печать с помощью кнопки «Печать/загрузка»
- Поддержка PictBridge-совместимых принтеров других производителей (не Canon)

Использование снятых изображений

- Удобная передача изображений в компьютер с помощью кнопки «Печать/загрузка»

Условные обозначения

Символы рядом или под заголовком обозначают режимы съемки, в которых может использоваться соответствующая процедура.

Переключатель режима

Режим открытки

Режим съемки

AUTO    **SCN**   **P**  **Tv**  **Av**  **M**

* Недоступные режимы съемки показаны серым цветом.

См. раздел *Функции, доступные в различных режимах съемки* (стр. 142).

- В данном Руководстве *Руководство пользователя камеры, Основные операции* называется *Руководство по основным операциям* или *Основные операции*, а *Руководство пользователя камеры, Расширенные операции* называется *Руководство по расширенным операциям*.



: Этим символом обозначается важная информация, относящаяся к работе камеры.



: Этим символом обозначаются сведения, дополняющие основные операции.

В камере можно использовать карты памяти SD*, SDHC и MultiMediaCards. В настоящем Руководстве для этих карт используется общий термин «карта памяти».

* SD обозначает систему защиты авторских прав Secure Digital.







Рекомендуется использовать оригинальные дополнительные принадлежности компании Canon.

Данное изделие оптимизировано для работы с оригинальными дополнительными принадлежностями компании Canon. Компания Canon не несет ответственности за любые повреждения данного изделия и/или несчастные случаи, такие, как возгорание и т.п., вызванные неполадками в работе дополнительных принадлежностей сторонних производителей (например протечка и/или взрыв аккумулятора). Обратите внимание, что гарантия не распространяется на ремонт, связанный с неправильной работой дополнительных принадлежностей сторонних производителей, хотя такой ремонт возможен на платной основе.

Содержание

Разделы, помеченные символом ★, содержат сводные перечни или таблицы функций камеры или операций.

Условные обозначения	1
Правила обращения с камерой	5
Обязательно прочитайте эти параграфы	5
Меры предосторожности	6
Предотвращение неполадок	11
Перед использованием камеры – основные операции	12
Использование ЖК-монитора	12
Информация, отображаемая на ЖК-мониторе	13
Использование видоискателя	16
Функция энергосбережения	17
★ Меню и настройки	18
★ Список меню	20
Восстановление значений параметров по умолчанию	25
Форматирование карт памяти	26
Съемка	27
Изменение разрешения и сжатия (фотографии)	27
Использование цифрового зума/цифрового телеконвертора	30
Непрерывная съемка	33
Режим открытки	34
Включение даты в данные изображения	35
Задание вспомогательных линий для кадрировки	36
🎬 Съемка видеофильмов	37
📷 Съемка панорам (Панорамный режим)	41
P Программная АЕ	43
Tv Установка выдержки затвора	43
Av Установка величины диафрагмы	45
M Ручная установка выдержки и диафрагмы	46
Выбор рамки автофокусировки	47

Съемка объектов, неподходящих для автофокусировки (фиксация фокусировки, фиксация автофокусировки, ручная фокусировка)	49
Фиксация экспозиции (Фикс. AE)	52
Фиксация экспозиции при съемке со вспышкой (Фикс. FE)	54
Переключение режимов замера экспозиции	55
 Настройка компенсации экспозиции	57
Настройка цветовых оттенков (Баланс белого)	58
Съемка в режиме «Мои цвета»	61
Изменение цветов	64
Настройка чувствительности ISO	69
Переключение параметров настройки вспышки	70
Компенсация настройки/мощности вспышки	70
Переключение момента срабатывания вспышки	71
C Сохранение пользовательских настроек	72
Установка функции автоповорота	73
Создание папки для записи изображений (Папка)	74
Сброс номеров файлов	76
Воспроизведение/стирание	78
 Увеличение изображений	78
 Одновременный просмотр 9 изображений (Индексный режим)	79
 Переход между изображениям	80
Просмотр видеофильмов	81
Редактирование видеофильмов	82
Поворот изображений на мониторе	84
Добавление эффектов «Мои цвета»	85
Добавление звуковых комментариев к изображению	87
Автоматическое воспроизведение (Автопоказ)	89
Защита изображений	89
Стирание всех изображений	90
Параметры печати/передачи	91
Задание установок печати DPOF	91
Задание параметров передачи DPOF	95
Просмотр снимков на экране ТВ	97

Устранение неполадок	98
Камера	98
При включении питания	99
ЖК-монитор	99
Съемка	100
Съемка видеофильмов	104
Воспроизведение	105
Элементы питания	106
Вывод на экран телевизора	107
Печать на принтере, поддерживающем прямую печать	107
Список сообщений	108
Приложение	112
Обращение с элементами питания	112
Правила обращения с картами памяти	114
Комплекты питания (продаются отдельно)	116
Использование конверторов (продаются отдельно)	120
Использование внешней вспышки (продаются отдельно)	123
Уход за камерой	125
Технические характеристики	126
АЛФАВИТНЫЙ УКАЗАТЕЛЬ	137
★ Функции, доступные в различных режимах съемки	142

Обязательно прочитайте эти параграфы

Тестовые снимки

Перед съемкой важных сюжетов настоятельно рекомендуется снять несколько пробных кадров, чтобы убедиться в правильности работы камеры.

Обратите внимание на то, что компания Canon Inc., ее филиалы и дочерние компании, а также дистрибьюторы не несут никакой ответственности за любой ущерб, обусловленный какой-либо неисправностью камеры и ее принадлежностей (включая карты памяти), приводящей к сбою в записи изображения или к записи изображения не тем способом, на который рассчитан аппарат.

Предостережение в отношении нарушения авторских прав

Обратите внимание, что цифровые камеры Canon предназначены для личного использования и ни при каких обстоятельствах не должны использоваться для целей, нарушающих или противоречащих международным или местным законам и положениям по защите авторских прав. В некоторых случаях копирование с помощью камеры или иного устройства изображений, снятых во время спектаклей или выставок, а также снимков объектов коммерческого назначения может являться нарушением авторских прав или других установленных законодательством прав даже в том случае, если съемка изображения была произведена в целях личного использования.

Ограничения действия гарантии

Условия гарантии на камеру см. в брошюре «Система европейской гарантии Canon (EWS)», входящей в комплект поставки камеры, или в гарантийном талоне.

Адреса службы поддержки клиентов Canon см. в брошюре «Система европейской гарантии Canon (EWS)».

Температура корпуса камеры

Если камера используется в течение длительного времени, корпус камеры может нагреваться. Помните об этом и соблюдайте осторожность при работе с камерой в течение длительного времени.

ЖК-монитор

Жидкокристаллический монитор изготавливается с использованием высокопрецизионных технологий. Более 99,99% пикселей работают в соответствии с техническими требованиями. Менее 0,01 % пикселей могут иногда самопроизвольно загораться или отображаться в виде красных или черных точек. Это не оказывает никакого воздействия на записанное изображение и не является неисправностью.

Видеоформат

Перед использованием камеры совместно с телевизором установите в камере тот формат видеосигнала, который используется в Вашем регионе (стр. 97).

Установка языка меню

Изменение языка меню рассматривается в *Руководстве по основным операциям* (стр. 8).

Меры предосторожности

- Перед использованием камеры обязательно ознакомьтесь с правилами техники безопасности, приведенными ниже и в разделе «Меры предосторожности» *Руководства пользователя камеры, основные операции*. Строго следите за соблюдением правил надлежащего обращения с камерой.
- Приведенные ниже меры предосторожности позволяют обеспечить безопасную и правильную эксплуатацию камеры и ее принадлежностей с целью предотвратить травмирование фотографа и прочих лиц, а также повреждение оборудования.
- Под оборудованием понимаются камера, элементы питания или аккумуляторы, зарядное устройство (продается отдельно) или компактный блок питания (продается отдельно).

Предостережения

Оборудование

- **Запрещается смотреть в видискатель камеры непосредственно на солнце или яркие источники света.**

Это может привести к повреждению зрения.

- **Оборудование следует хранить в местах, недоступных для детей и подростков. Случайное повреждение оборудования ребенком может привести к серьезной травме.**

- Наручный ремень: попадание наручного ремня на шею ребенка может привести к удушению.
- Карта памяти: карту можно случайно проглотить. В этом случае немедленно обратитесь к врачу.

- **Не пытайтесь разобрать или изменить какую-либо часть оборудования, если это не предписывается настоящим Руководством.**

- **Для предотвращения риска поражения электрическим током не прикасайтесь к деталям вспышки, если она повреждена.**

- **Немедленно прекратите эксплуатацию оборудования в случае появления дыма или резкого запаха.**

- **Не допускайте попадания воды или других жидкостей на оборудование и не погружайте оборудование в какие-либо жидкости. В случае контакта наружной части камеры с жидкостью или содержащим соль воздухом протрите камеру мягкой абсорбирующей тканью.**

Продолжение эксплуатации оборудования может привести к возгоранию или поражению электрическим током. Немедленно выключите камеру, извлеките из нее элементы питания или отсоедините кабель питания от электрической розетки. Обратитесь к дистрибьютору камеры или в ближайшее отделение службы поддержки клиентов компании Canon.

- Запрещается использовать вещества, содержащие спирт, бензин, растворители или прочие горючие вещества, для чистки и обслуживания оборудования.
- Запрещается отрезать или модифицировать кабель питания, ставить на него тяжелые предметы, а также использовать поврежденный кабель питания.
- Используйте только рекомендованные источники питания.
- Регулярно отсоединяйте кабель питания и удаляйте пыль и загрязнения, скапливающиеся на вилке, внутренних поверхностях электрической розетки и на окружающих областях.
- Запрещается прикасаться к сетевому кабелю влажными руками.

Продолжение эксплуатации оборудования может привести к возгоранию или поражению электрическим током.

Элементы питания

- Запрещается оставлять элементы питания вблизи от источников тепла или подвергать их прямому воздействию огня или нагреванию.
- Запрещается погружать элементы питания в пресную или морскую воду.
- Запрещается разбирать, модифицировать или нагревать элементы питания или аккумуляторы.
- Не допускайте падения элементов питания, а также значительных механических воздействий на них, которые могут привести к повреждению корпуса.
- Следует использовать только рекомендуемые элементы питания и принадлежности.

Использование любых других элементов питания, кроме специально рекомендованных для данного оборудования, может вызвать взрыв или утечку электролита, что может привести к пожару, травме или повреждению окружающих предметов. В случае протекания элемента питания при попадании в глаза, рот, на кожу или одежду вытекших веществ немедленно смойте их водой и обратитесь к врачу.

- Во избежание пожара и прочих опасных ситуаций после завершения зарядки аккумулятора или после завершения работы с камерой отсоединяйте от камеры и от электрической розетки зарядное устройство и компактный блок питания.
- Во время зарядки не кладите на зарядное устройство никакие предметы (например скатерти, ковры, постельное белье или подушки).

Непрерывное длительное использование устройств может привести к их перегреву, деформации и возгоранию.

● Для зарядки NiMH аккумуляторов Canon типоразмера AA используйте только рекомендованное зарядное устройство.

● Компактный блок питания предназначен исключительно для работы с данным оборудованием. Не используйте его с другими изделиями.

Существует опасность перегрева и деформации, которые могут привести к возгоранию или поражению электрическим током.

● Перед тем как выбросить элемент питания, заклейте его клеммы лентой или иным изоляционным материалом, чтобы предотвратить прямой контакт с другими объектами.

Соприкосновение с металлическими деталями предметов в контейнере для мусора может привести к пожару или взрыву.

Прочее

● Запрещается применять вспышку в непосредственной близости от глаз человека или животного. Воздействие света повышенной интенсивности, испускаемого вспышкой, может привести к ухудшению зрения.

В частности, при съемке детей минимально допустимое расстояние до ребенка составляет 1 м.

● Не подносите предметы, чувствительные к магнитным полям (например, кредитные карточки) к громкоговорителю камеры.

В результате возможна потеря данных или выход предмета из строя.

● Принимайте необходимые меры предосторожности при установке продаваемых отдельно широкоугольного конвертера, телеконвертера и адаптера конвертера.

При их падении и разрушении стеклянные осколки могут вызвать травмы.

Меры предосторожности

Оборудование

● Оберегайте камеру от ударов и чрезмерных механических нагрузок и тряски, которые могут привести к травме фотографа или повреждению оборудования, переносимого или удерживаемого с помощью ремня.

● Запрещается хранить оборудование во влажных или запыленных местах.

● Не допускайте соприкосновения металлических объектов (например булавок или ключей) с контактами или вилкой зарядного устройства, а также загрязнения контактов или вилки.

Это может привести к пожару, поражению электрическим током или другим повреждениям.

● Не следует использовать, оставлять или хранить оборудование в местах, подверженных воздействию интенсивного солнечного света или высокой температуры, например на приборном щитке или в багажнике автомобиля.

● При использовании оборудования следите, чтобы его мощность не превышала номинальной нагрузочной способности электрической розетки или соединительных проводов. Не используйте оборудование с поврежденным кабелем или вилкой питания, а также следите, чтобы вилка была полностью вставлена в розетку.

● Не используйте оборудование в помещениях с плохой вентиляцией.

В противном случае возможна протечка, перегрев или взрыв аккумуляторов, и, в результате, возникновение пожара или причинение ожогов и других травм. Высокая температура может также вызвать деформацию корпуса.

● Если камера не будет использоваться в течение длительного времени, извлеките элементы питания из камеры или зарядного устройства и храните оборудование в надежном месте.

Если оставить элементы питания в камере, они могут протечь и повредить камеру.

● Во время зарубежных путешествий не подсоединяйте компактные блоки питания и зарядные устройства к таким устройствам, как электрические трансформаторы, так как это может привести к неполадкам, перегреву, пожару, поражению электрическим током или травме.

Вспышка

- Не используйте вспышку, если на ее поверхности находится грязь, пыль или другие загрязнения.
- Следите, чтобы в процессе съемки не закрывать вспышку пальцами или одеждой.

Возможно повреждение вспышки, может ощущаться запах дыма или будет слышен шум. В результате повышения температуры возможно повреждение вспышки.

- Не прикасайтесь к поверхности вспышки после съемки нескольких кадров непосредственно друг за другом.

В противном случае можно обжечься.

Предотвращение неполадок

Избегайте сильных магнитных полей

- Запрещается класть камеру в непосредственной близости от электродвигателей и прочего оборудования, генерирующего сильные электромагнитные поля.

Воздействие сильных электромагнитных полей может привести к неисправности или повреждению изображения.

Во избежание неполадок при работе с камерой не допускайте образования конденсата

- При быстром перемещении оборудования из зоны низкой температуры в зону высокой температуры для предотвращения конденсации влаги поместите оборудование в плотно закрывающийся пластиковый пакет; не извлекайте оборудование из пакета, пока его температура не сравняется с температурой окружающей среды.

Быстрое перемещение оборудования из зоны низкой температуры в зону высокой температуры может привести к образованию конденсата (капель воды) на внешних и внутренних поверхностях камеры.

Если происходит образование конденсата внутри камеры

- Немедленно прекратите пользоваться камерой.

Продолжение эксплуатации оборудования может привести к выходу его из строя. Извлеките из камеры карту памяти, элементы питания или компактный блок питания; перед возобновлением использования камеры подождите, пока влага полностью испарится.

Использование ЖК-монитора

1 Нажмите кнопку .

- Режим индикации меняется при каждом нажатии кнопки в указанной ниже последовательности.

Режим съемки ()

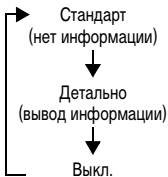





Режим воспроизведения ()



- При изменении какого-либо параметра информация о параметрах съемки отображается в течение приблизительно 6 с независимо от выбранного режима индикации.



- Информация о том, включен или выключен ЖК-монитор, сохраняется даже после выключения питания камеры.
- В режимах **SCN** ( , ) и  или  ЖК-монитор не выключается.
- В режиме увеличения (стр. 78) или в режиме индексного воспроизведения (стр. 79) ЖК-монитор не переключается в режим подробной индикации.

Ночной режим монитора

При съемке в темноте камера автоматически увеличивает яркость ЖК-монитора в соответствии с яркостью объекта*, упрощая выбор композиции кадра.

* Движение объекта на ЖК-мониторе выглядит неравномерным. Это не отражается на записанном изображении. Яркость изображения на ЖК-мониторе отличается от яркости фактически записанного изображения.

Информация, отображаемая на ЖК-мониторе

Информация при съемке (режим съемки)

Цифровой телеконвертор*¹ (стр. 30)
Коэффициент зума*¹*² (стр. 30)

[]*¹ Рамка точечного замера (стр. 55)
□*¹ Рамка автофокусировки (стр. 47)

***¹ Низкий уровень заряда (стр. 112)**

Вспышка (Основные операции, стр. 15)
Уменьшение эффекта «красных глаз» (Основные операции, стр. 16)

Автоповорот (стр. 73)

Зап*¹ Видеосъемка (стр. 37)

Режим съемки
 (Основные операции, стр. 11 – 13)
 (стр. 64) (стр. 41)
 *¹ *¹ *¹ *¹ (стр. 37)
 P Tv Av M (стр. 43 – 46)

Сохранить установки (стр. 72)

***¹ Создать папку (стр. 74)**

- Фотографии: оставшиеся кадры.
- Видеофильмы: оставшееся время/ прошедшее время

Выдержка затвора*¹ (стр. 43, 46)

Величина диафрагмы*¹ (стр. 45 – 46)

-2...+2*¹ Компенсация экспозиции (стр. 57)

***¹ Макро (Основные операции, стр. 17)**

MF*¹ Ручная фокусировка (стр. 51)
Фиксация фокусировки (стр. 50)

Фиксация экспозиции (стр. 52)
Фиксация экспозиции при съемке со вспышкой (стр. 54)

(Красный)*¹ Предупреждение о сотрясении камеры (стр. 14)

Чувствительность ISO (стр. 69)

Баланс белого (стр. 58)

Режим перевода кадров (стр. 33, Основные операции, стр. 18)

Мои цвета (стр. 61)

Компенсация экспозиции при съемке со вспышкой/Мощность вспышки (стр. 70)

Режим замера экспозиции (стр. 55)

Сжатие (фото) (стр. 29)



Частота кадров (видео) (стр. 40)

Разрешение (стр. 28, 40)

*¹ Отображается, даже если для ЖК-монитора задана стандартная индикация.

*² Экран камеры PowerShot A640



Если индикатор мигает оранжевым цветом и отображается символ сотрясения камеры , это, возможно, означает, что из-за недостаточной освещенности установлена длительная выдержка затвора. Увеличьте чувствительность ISO (стр. 69), выберите любой другой режим работы вспышки, кроме , либо установите камеру на штатив или другое устройство.

Информация при воспроизведении (режим воспроизведения)

■ Стандарт

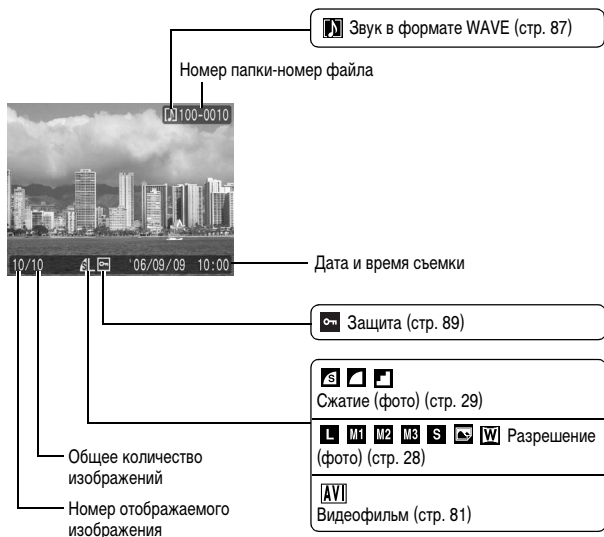

■ Детально



Гистограмма

<p>Режим съемки</p> <p>(Основные операции, стр. 11 – 13) (стр. 41) (стр. 37) P TV Av M (стр. 43 – 46)</p>	<p>ISO 80 ISO100 ISO200 ISO400 ISO800 ISO HI Чувствительность ISO (стр. 69)</p>
<p>Разрешение/частота кадров (видео) (стр. 40) Длительность видеопленки (видео) (стр. 37)</p>	<p>Величина диафрагмы (стр. 45 – 46)</p>
<p>Выдержка затвора (стр. 43, 46)</p>	<p>Режим замера экспозиции (стр. 55)</p>
<p>Величина диафрагмы (стр. 57)</p>	<p>Баланс белого (стр. 58)</p>
<p>Мощность вспышки (стр. 70)</p>	<p>Av AN S AWI AP AL AD AB EG ER EC SA * AS *</p>
<p>Компенсация экспозиции при съемке со вспышкой (стр. 70)</p>	<p>Мои цвета (стр. 61)</p>
<p>Размер файла (стр. 133)</p>	<p>Av AN S AWI AP AL AD AB EG ER Мои цвета (Воспроизведение) (стр. 85)</p>
	<p>Изображение с эффектом «Мои цвета» (стр. 85)</p>
	<p>MF Ручная фокусировка (стр. 51) Фиксация фокусировки (стр. 50)</p>
	<p>Макро (Основные операции, стр. 17)</p>
	<p>Разрешение (фото) (стр. 28)</p>

* Отображается на изображениях, снятых в режиме съемки «Акцентиров. цветом» или «Замена цвета».

Для некоторых изображений может также отображаться следующая информация.

	Приложен звуковой файл в формате, отличающемся от WAV, или файл в неподдерживаемом формате.
	Изображение JPEG, не соответствующее стандартам файловой системы для камер Design rule for Camera File system (стр. 128).
	Изображение RAW.
	Данные неизвестного типа.



- Для изображений, снятых другими камерами, информация может отображаться неправильно.
- **Предупреждение о передержке**
Передержанная часть изображения мигает в следующих случаях:
 - при просмотре изображения сразу после съемки на ЖК-мониторе (вывод информации);
 - в режиме воспроизведения при включенной подробной индикации.

Гистограмма

Гистограмма представляет собой график, по которому можно оценить яркость изображения. Чем больше кривая смещена в левую сторону графика, тем темнее изображение. Чем больше кривая смещена в правую сторону графика, тем ярче изображение.

Если изображение слишком темное, установите положительную компенсацию экспозиции. Аналогично, если изображение слишком яркое, установите отрицательную компенсацию экспозиции (стр. 57).

Примеры гистограмм



Темное
изображение



Сбалансированное
изображение



Яркое
изображение

Использование видоискателя

Для экономии заряда элементов питания или аккумуляторов во время съемки можно пользоваться видоискателем, отключив ЖК-монитор (стр. 12).

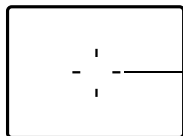

Обозначает центр изображения

Видоискатель

Функция энергосбережения

В камере предусмотрена функция энергосбережения. Питание выключается в указанных ниже случаях. Для восстановления питания снова нажмите кнопку питания.

Режим съемки	Камера автоматически выключается приблизительно через 3 мин после последней операции. ЖК-монитор автоматически выключается через 1 мин* после последней операции, даже если для параметра [Автовыключение] задано значение [Выкл.]. Для включения ЖК-монитора нажмите любую кнопку, кроме кнопки питания, или измените ориентацию камеры.
Режим воспроизведения Подсоединен принтер	Камера автоматически выключается приблизительно через 5 мин после последней операции.

* Это время может быть изменено.



- Функция энергосбережения не работает в режиме «Автопоказ» или если камера подключена к компьютеру.
- Настройки функции энергосбережения можно изменить (стр. 23).

Меню и настройки

Меню служат для задания параметров съемки, воспроизведения и печати, а также для задания таких параметров камеры, как дата/время и электронный звуковой сигнал. Предусмотрены перечисленные ниже меню.

● Меню FUNC.

● Меню съемки, меню показа, меню печати, меню настройки и меню «Моя камера»

Меню FUNC.

Задаёт многие функции, часто используемые при съемке.

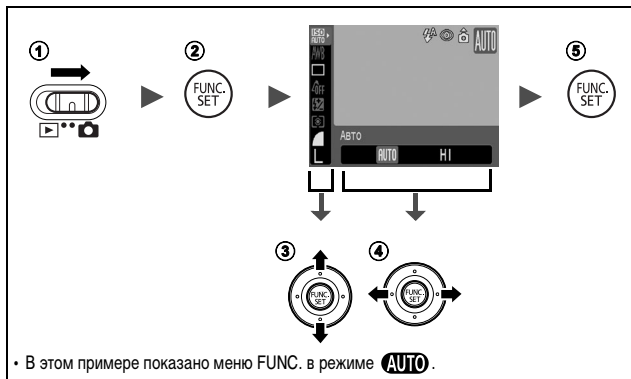

- 1 Установите переключатель режима в положение (съемка).
- 2 Нажмите кнопку FUNC./SET.
- 3 Кнопкой или выберите требуемый пункт меню.
 - В некоторых режимах съемки часть пунктов меню недоступна.
- 4 Кнопкой или выберите значение для пункта меню.
 - Для некоторых пунктов возможен выбор дополнительных настроек после нажатия кнопки **MENU**.
 - После выбора значения пункта меню можно сразу же произвести съемку, нажав кнопку спуска затвора. После съемки снова открывается данное меню, позволяя быстро настраивать параметры.
- 5 Нажмите кнопку FUNC./SET.

Меню съемки, меню показа, меню печати, меню настройки и меню «Моя камера»

Эти меню позволяют задать удобные настройки для съемки, воспроизведения или печати.

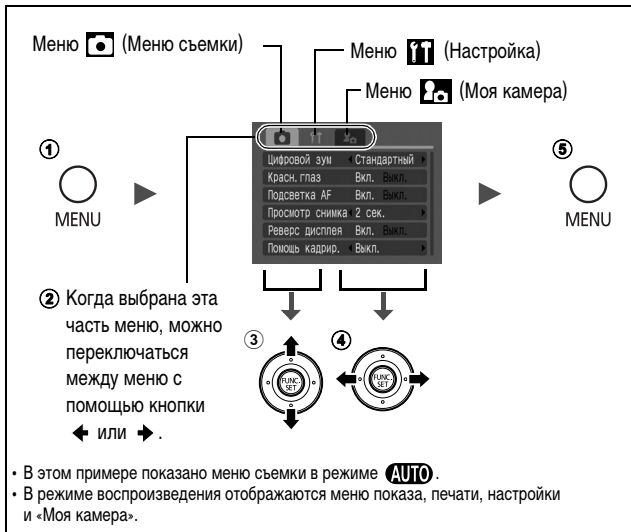

- 1 **Нажмите кнопку MENU.**
- 2 **Для переключения между меню используйте кнопку ← или →.**
 - Переключаться между меню можно также с помощью рычага зуммирования.
- 3 **Кнопкой ↑ или ↓ выберите требуемый пункт меню.**
 - В некоторых режимах съемки часть пунктов меню недоступна.
- 4 **Кнопкой ← или → выберите требуемый вариант.**
 - Пункты меню с многоточием (...) можно установить, только открыв следующее меню нажатием кнопки **FUNC./SET**. Для подтверждения выбора нажмите кнопку **FUNC./SET** еще раз.
- 5 **Нажмите кнопку MENU.**

Список меню

Меню FUNC.

Показанные ниже значки соответствуют настройкам по умолчанию.

Пункт меню	См. стр.	Пункт меню	См. стр.
 Чувствительность ISO	стр. 69	 Режим замера экспозиции	стр. 55
 Баланс белого	стр. 58	 Сжатие (фотография)	стр. 29
 Режим драйва	стр. 33, <i>Основные операции,</i> стр. 18	 Частота кадров (видео)	стр. 40
 Мои цвета	стр. 61	 Разрешение (фотография)	стр. 28
 +/- (Вспышка)/ Мощность вспышки	стр. 70	 Разрешение (видео)	стр. 40



Меню съемки ()

* Настройка по умолчанию

Пункт меню	Возможные значения	Описание/см. стр.
Зона AF	AiAF*/Центр/FlexiZone	стр. 47
Цифровой зум	Стандартный*/Выкл./1.4x/2.3x (PowerShot A640) Стандартный*/Выкл./1.6x/2.0x (PowerShot A630) (Стандартный*/Выкл. в стандартном режиме видеосъемки)	стр. 30
Синхр. вспышки	1й-шторкой*/2й-шторкой	стр. 71
Замедл. синхр.	Вкл./Выкл.*	<i>Основные операции,</i> стр. 16
Настр. вспышки	Авто*/Ручной	стр. 70

Пункт меню	Возможные значения	Описание/см. стр.
Красн.глаз	Вкл.*/Выкл.	Основные операции, стр. 16
Точка АЕ	Центр*/Точка АЕ	стр. 55
Безопас. сдвиг	Вкл./Выкл.*	стр. 45
Зум точки MF	Вкл.*/Выкл.	стр. 51
Подсветка АЕ	Вкл.*/Выкл.	–
Просмотр снимка	Выкл./2* – 10 с/Удержать	Основные операции, стр. 10
Сохран. оригинал	Вкл./Выкл.*	стр. 68
Реверс дисплея	Вкл.*/Выкл.	Основные операции, стр. 7
Помощь кадрир.	Выкл.*/Линии сетки/Кадр 3:2/Оба	стр. 36
Штамп даты	Выкл.*/Дата/Дата и время	стр. 35
Сохранить уст.	–	стр. 72

Меню показа ()

Пункт меню	См. стр.
 Автопоказ	стр. 89
 Мои цвета	стр. 85
 Звук. памятка	стр. 87
 Защита	стр. 89
 Повернуть	стр. 84
 Стереть все	стр. 90
 Заказ передачи	стр. 95

Меню печати ()

Пункт меню	См. стр.
Печать	стр. 91
Выбор изобр. и кол-ва	
Выбрать все изобр.	
Отменить все отмеч.	
Настройки печати	

Меню настройки ()

*Настройка по умолчанию

Пункт меню	Возможные значения	Описание/см. стр.
Тихо	Вкл./Выкл.*	Выберите значение [Вкл.] для отключения всех звуковых сигналов, за исключением предупреждений (<i>Основные операции</i> , стр. 9).
Громкость	Выкл./1/2*/3/4/5	Служит для настройки громкости звука при включении, звука нажатия кнопок, звука автоспуска, звука спуска затвора и звука при воспроизведении. Если для параметра [Тихо] задано значение [Вкл.], настройка громкости невозможна.
Громк. старта		Настраивает громкость звукового сигнала при включении камеры.
Громк. работы		Настраивает громкость звукового сигнала, подаваемого при нажатии любой кнопки, кроме кнопки спуска затвора.
Громк. таймера		Настройка громкости звукового сигнала автоспуска, подаваемого за 2 с до спуска затвора.
Громк. затвора		Настройка громкости звукового сигнала, подаваемого при срабатывании затвора. При съемке видеofilьма звуковой сигнал срабатывания затвора не подается.

Пункт меню	Возможные значения	Описание/см. стр.
Громкость		Настройка громкости воспроизведения звука видеофильмов и звуковых комментариев.
Экон.энергии		стр. 17
Автовыключение	Вкл.*/Выкл.	Устанавливает, отключается ли питание камеры автоматически, если в течение заданного времени с камерой не выполняется никаких операций.
Дисплей выкл.	10 с/20 с/30 с/ 1 мин*/2 мин/ 3 мин	Задаёт период времени до выключения ЖК-монитора, если с камерой не выполняется никаких операций.
Дата/Время		<i>Основные операции</i> , стр. 8
Формат		Можно также задать низкоуровневое форматирование (стр. 26).
Нумер. файлов	Последоват.*/ Автосброс	стр. 76
Создать папку		стр. 74
Создать новую папку	Создать новую папку Флажок установлен (Вкл.)/ Флажок снят (Выкл.)	Во время следующего сеанса съёмки создается новая папка.
Авт. создание	Выкл.*/ Ежедневно/ Понедельник– Воскресенье/ Ежемесячно	Можно также задать время автоматического создания.
Автоповорот	Вкл.*/Выкл.	стр. 73
Ед.изм.расст.	м/см* (м/см) / ft/in (футы/дюймы)	Задаёт единицы измерения длины для индикатора ручной фокусировки (стр. 51).
Закр. объектив	1 мин*/0 с	Задаёт задержку закрытия объектива при переключении из режима съёмки в режим воспроизведения.

Пункт меню	Возможные значения	Описание/см. стр.
Язык		Основные операции, стр. 8
Видеосистема	NTSC/PAL	стр. 97
Режим печати	Авто*/ 	См. ниже* ¹ .
Сбросить все		стр. 25

*1 Можно изменить способ соединения с принтером. Хотя обычно изменять этот параметр не требуется, выберите  при печати без полей изображения, снятого в режиме **W** (Широкоэкранный), на широкоформатной бумаге с помощью компактного фотопринтера Canon SELPHY CP730/CP720/CP710/CP510. Так как эта настройка сохраняется даже при выключении питания, для печати изображений любого другого размера, кроме **W**, восстановите режим [Авто] (учтите, что способ соединения невозможно изменить, пока камера подсоединена к принтеру).

Меню «Моя камера»

Под параметрами «Моя камера» понимаются начальная заставка, звук при включении (звук старта), звук нажатия кнопок (звук операций), звук автоспуска (звук таймера) и звук срабатывания затвора (звук затвора). Можно также загрузить в камеру изображения и звуки с компьютера с помощью прилагаемого программного обеспечения.

*Настройка по умолчанию

Пункт меню	Возможные значения
Заставка	При включении питания появляется изображение начальной заставки.
Звук старта	При включении питания подается звук включения питания.
Звук операций	При нажатии любой кнопки, кроме кнопки спуска затвора, подается звук операций.
Звук таймера	При съемке в режиме автоспуска за 2 с до срабатывания затвора подается звуковой сигнал.
Звук затвора	Этот звуковой сигнал подается при полном нажатии кнопки спуска затвора. При съемке видеофильма звуковой сигнал срабатывания затвора не подается.
Настройки	Вкл.*/Выкл.



- Подробнее создание и добавление параметров «Моя камера» см. во *Вводном руководстве по программному обеспечению*.
- Для восстановления значений параметров «Моя камера» по умолчанию требуется компьютер. Для восстановления в камере значений по умолчанию используйте прилагаемую программу (ZoomBrowser EX или ImageBrowser).



1 Меню **[F/T]** (Настройка) ► [Сбросить все].

См. Меню и настройки (стр. 19).

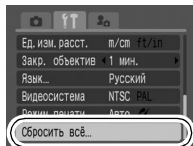

2 Выберите [OK] и нажмите кнопку **[FUNC. SET]**.



- Если камера находится в режиме съемки и диск установки режима съемки установлен в положение **C**, будут восстановлены значения по умолчанию только для параметров, сохраненных для режима **C**. Это единственный способ восстановить настройки по умолчанию для режима **C**.
- Если камера подключена к компьютеру или принтеру, сброс настроек невозможен.
- Невозможен сброс следующих параметров:
 - режима съемки;
 - параметров [Дата/Время], [Язык] и [Видеосистема] в меню **[F/T]** (Настройка) (стр. 23);
 - данных баланса белого, записанных функцией пользовательского баланса белого (стр. 59);
 - цветов, заданных в режиме [Акцентиров. цветом] (стр. 65) или [Замена цвета] (стр. 66);
 - новых добавленных параметров «Моя камера».



Необходимо обязательно отформатировать новую карту памяти; кроме того, форматирование можно использовать для удаления с карты памяти всех изображений и прочих данных.





Имейте в виду, что при форматировании (инициализации) карты памяти с нее стираются все данные, в том числе защищенные изображения и файлы других типов.

1 Меню (Настройка) ► [Формат].

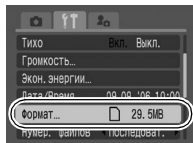
См. Меню и настройки (стр. 19).



2 Выберите [OK] и нажмите кнопку .

- Для выполнения низкоуровневого форматирования кнопкой  выберите поле [Низкоуровнев. формат] и установите флажок кнопкой  или .
- Если выбран вариант [Низкоуровнев. формат], форматирование можно прервать, нажав кнопку **FUNC./SET**. После остановки форматирования можно продолжать пользоваться картой, но все данные с нее будут стерты.

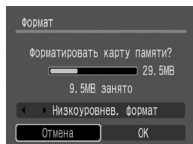

- Не может выполняться в режиме .
- Низкоуровневое форматирование
В случае снижения скорости записи/чтения карты памяти рекомендуется выбрать вариант [Низкоуровнев. формат]. Для некоторых карт памяти низкоуровневое форматирование может занимать от 2 до 3 мин.

Изменение разрешения и сжатия (фотографии)



Режим съемки

1 Меню FUNC. * (Компрессия) / * (Разрешение).



См. Меню и настройки (стр. 18).

* Установка по умолчанию.

- Кнопкой  или  выберите значения разрешения/сжатия, затем нажмите кнопку **FUNC./SET**.
- В режимах ,  и  установка параметров  невозможна.





Приблизительные значения разрешения

Разрешение				Назначение*
	PowerShot A640	PowerShot A630		
L (Высокое)	3648 x 2736 пикселей	–	↑ Высокое ↓ Низкое	Печать вплоть до формата A2 (прибл. 420 x 594 мм)
	–	3264 x 2448 пикселей		Печать вплоть до формата A3 (прибл. 297 x 420 мм)
M1 (Среднее 1)	2816 x 2112 пикселей	–		Печать вплоть до формата A4 (прибл. 210 x 297 мм)
	–	2592 x 1944 пикселя		Печать вплоть до формата Letter (216 x 279 мм)
M2 (Среднее 2)	2272 x 1704 пикселя	–		Печать вплоть до формата A5 (прибл. 149 x 210 мм)
	–	2048 x 1536 пикселей		Печать фотографий формата почтовой открытки (148 x 100 мм) Печать фотографий формата L (119 x 89 мм)
M3 (Среднее 3)	1600 x 1200 пикселей			Передача изображений по электронной почте или съемка большего количества изображений
S (Низкое)	640 x 480 пикселей			При печати на открытках (стр. 34)
 или  (Открытка)	1600 x 1200 пикселей			Печать широкоформатных отпечатков (Изображения снимаются с соотноше- нием сторон 16:9. Незаписываемые области не отображаются в виде черных полос на ЖК-мониторе.)
W (Широко- экранный)	3648 x 2048 пикселей	3264 x 1832 пикселя		

* Форматы бумаги зависят от региона.

Приблизительные значения разрешения

Сжатие		Назначение
 Отлично	Высокое качество	Съемка изображений высокого качества
 Хорошо	↕	Съемка изображений обычного качества
 Нормально	Обычное качество	Съемка большего числа изображений



- См. *Объемы данных изображений (оценка)* (стр. 133).
- См. *Карты памяти и их приблизительная емкость* (стр. 131, 132).

Использование цифрового зума/цифрового телеконвертора



Режим съемки

AUTO **SCN***1 *2 **P Tv Av M**

*1 Установка в режимах и невозможна.

*2 Установка возможна только в режиме . Однако установка режима [Цифровой телеконвертор] невозможна.

При съемке возможно совместное использование цифрового и оптического зуммирования.

Можно задать следующие параметры съемки и фокусные расстояния (эквивалент для 35 мм пленки).

Значение	Фокусное расстояние	Характеристики съемки	
Стандартный	35 – 560 мм	Обеспечивает съемку с коэффициентом увеличения до 16x (совместный цифровой и оптический зум).	
Выкл.	35 – 140 мм	Обеспечивает съемку без цифрового зума.	
1.4x	49 – 196 мм	PowerShot A640	Для цифрового зума фиксируется выбранный коэффициент увеличения, а фокусное расстояние смещается в диапазон телефото. Это обеспечивает меньшую выдержку затвора и снижает вероятность сотрясения камеры по сравнению со съемкой в режиме [Стандартный] или [Выкл.] с тем же углом охвата.
2.3x	80.5 – 322 мм		
1.6x	56 – 224 мм	PowerShot A630	
2.0x	70 – 280 мм		



- При съемке с выключенным ЖК-монитором использование цифрового увеличения невозможно.
- Цифровой зум не может использоваться в режимах или (Открытка) или в режиме **W** (Широкоэкр.).

1 Меню (Меню съемки) ► [Цифровой зум] ► [Стандартный]*/[Выкл.]/[1.4x]/[2.3x] (PowerShot A640). [Стандартный]*/[Выкл.]/[1.6x]/[2.0x] (PowerShot A630).

См. Меню и настройки (стр. 19).

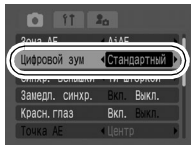

* Установка по умолчанию.

- При использовании режима [Стандартный] См. раздел *Съемка с цифровым зумом* (стр. 31).
- При использовании режима [1.4x], [2.3x], [1.6x] или [2.0x] См. раздел *Съемка с цифровым телеконвертором* (стр. 32).



Съемка с цифровым зумом

2 Нажмите рычаг зуммирования в направлении и произведите съемку.

- Коэффициент совместного цифрового и оптического увеличения отображается на ЖК-мониторе.
- На основе заданного разрешения функция безопасного зуммирования вычисляет максимальный коэффициент зуммирования, при превышении которого качество изображения начинает снижаться. Цифровое зуммирование на некоторое время приостанавливается, и на ЖК-мониторе отображается символ . Если снова нажать рычаг зуммирования в направлении , можно продолжить зуммирование. (В этом случае цвет индикации коэффициента зуммирования изменяется с белого на синий.)
- Для уменьшения коэффициента зуммирования нажмите рычаг зуммирования в направлении .



Съемка с цифровым телеконвертором

2 Рычагом зуммирования выберите угол обзора и произведите съемку.

- На ЖК-мониторе отображается символ **T**.
- В зависимости от заданного разрешения, возможно снижение качества изображения (символ **T** и коэффициент зуммирования отображаются синим цветом).



О цифровом телеконверторе

Функция цифрового телеконвертора с помощью цифрового зума имитирует съемку с телеконвертором (насадкой на объектив, используемой при телефотосъемке).



*1 Установка в режимах и невозможна.

В этом режиме при нажатой кнопке затвора производится непрерывная съемка. При использовании рекомендованной карты памяти*² возможна непрерывная съемка (плавная непрерывная съемка) с заданным интервалом до полного заполнения карты памяти (стр. 131, 132).

*2 Рекомендованная карта памяти

Сверхскоростная карта памяти SDC-512MSH (продается отдельно), отформатированная в режиме низкоуровневого форматирования (стр. 26) непосредственно перед съемкой.

- Приведенные параметры отражают стандартные критерии съемки, установленные компанией Canon. Фактические результаты могут отличаться от приведенных значений в зависимости от фотографируемого объекта и условий съемки.
- Даже если непрерывная съемка внезапно остановилась, возможно, что карта памяти еще не полностью заполнена.

1 Меню FUNC. ► * (Режим драйва) ► .

См. Меню и настройки (стр. 18).

* Установка по умолчанию.

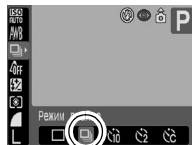

2 Произведите съемку.

- Камера снимает последовательные изображения, пока кнопка спуска затвора удерживается полностью нажатой. Съемка прекращается при отпускании кнопки спуска затвора.

Отмена непрерывной съемки

Следуя инструкциям шага 1, выберите вариант .



- При заполнении встроенной памяти камеры интервал между кадрами увеличивается.
- При использовании вспышки интервал между кадрами увеличивается для обеспечения зарядки вспышки.



Можно снимать изображения с оптимальными параметрами для открыток, komponуя кадр в пределах области печати (отношение ширины к длине приблизительно 3:2), отображаемой на ЖК-мониторе.

1 Меню FUNC. ► **L** * (Разрешение) ► (Открытка).

См. Меню и настройки (стр. 18).

* Установка по умолчанию.

- Устанавливаются разрешение **M3** (1600 x 1200) и сжатие (Хорошо).
- Область, которая не будет напечатана на бумаге формата открытки, отображается серым цветом.

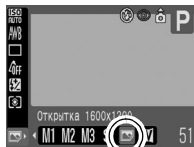

В этом режиме использование цифрового зума или цифрового телеконвертора невозможно.



Инструкции по печати см. в *Руководстве по прямой печати*.

Включение даты в данные изображения

Если выбран режим  (Режим открытки), дату можно встроить в изображение.

1 Меню (Меню съемки) ► [Штамп даты] ► [Выкл.]* / [Дата]/[Дата и время].

См. Меню и настройки (стр. 19).

* Установка по умолчанию.

- Индикация на ЖК-мониторе

 : [Выкл.]

 : [Дата]/[Дата и время]

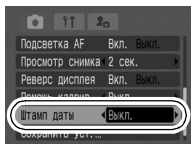

- Заранее установите дату и время в камере (стр. 23).
- После задания штампа с датой его невозможно удалить из изображения.

Задание вспомогательных линий для кадрировки

Режим съемки



*1 Возможно задание только значения [Линии сетки].

Для контроля положения объекта при съемке на ЖК-мониторе может отображаться сетка из вертикальных и горизонтальных линий, область кадра формата 3:2 или и то, и другое.

Линии сетки	Отображаются линии сетки, разделяющие экран на 9 частей. Эти линии помогают контролировать положение объекта по вертикали и горизонтали.
Кадр 3:2	Помогает контролировать область печати для фотографий с соотношением сторон 3:2*2. Область за пределами печатаемой области отображается серым цветом.
Оба	Одновременно отображаются линии сетки и область кадра 3:2.

*2 Изображения все равно записываются со стандартным соотношением сторон 4:3.

1 Меню  (Меню съемки) ► [Помощь кадрир.] ► [Выкл.]*/
[Линии сетки]/[Кадр 3:2]/[Оба].

См. Меню и настройки (стр. 19).

* Установка по умолчанию.

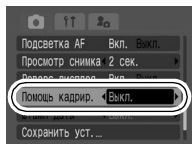

Линии сетки и граница кадра 3:2 не записываются вместе с изображением.



Режим съемки

AUTO



SCN



P

Tv

Av

M

Предусмотрены указанные ниже режимы видеосъемки.

Сведения о разрешении и частоте кадров для каждого из режимов см. в разделе *Разрешение и частота кадров* (стр. 40).



Стандартный

Можно выбрать разрешение и частоту кадров и снимать до полного заполнения карты памяти (при использовании сверхскоростной карты памяти, например рекомендованной карты SDC-512MSH).

При съемке в этом режиме возможно использование цифрового зума (стр. 30).

- Максимальный размер: 1 Гбайт/видеофильм*



Компактный

Благодаря низкому разрешению и компактному размеру, этот режим удобен для отправки видеофильмов в сообщениях электронной почты или при малой емкости карты памяти.

- Макс. длительность видеофильма: 3 мин



Акцентиров. цветом, Замена цвета

Можно сохранить только выбранный цвет, а все остальные цвета преобразовать в черно-белые, или можно заменить выбранный цвет другим цветом (стр. 64, 66).





Как и в режиме «Стандартный», можно выбрать разрешение и частоту кадров и снимать до полного заполнения карты памяти (при использовании сверхскоростной карты памяти, например рекомендованной карты SDC-512MSH).

- Максимальный размер: 1 Гбайт/видеофильм*

- Время записи зависит от используемой карты памяти (стр. 133).

- * Даже если объем данных видеофильма не достиг 1 Гбайта, съемка может остановиться через 1 ч после начала съемки.

1 Выберите режим видеofilма кнопкой ← или →.

- В режиме ,  или  можно изменять разрешение и частоту кадров (стр. 40).
- Инструкции для режимов  и  см. в разделе *Изменение цветов* (стр. 64).



2 Произведите съемку.

- При нажатии кнопки спуска затвора наполовину автоматически устанавливаются экспозиция, баланс белого и производится фокусировка.
- При полном нажатии кнопки спуска затвора одновременно начинаются съемка изображений и запись звука.
- Во время съемки на ЖК-мониторе отображается время съемки и символ [●Rec].
- Для остановки съемки снова полностью нажмите кнопку спуска затвора. Съемка автоматически останавливается в следующих случаях:
 - по прошествии максимального времени съемки;
 - при полном заполнении встроенной памяти или карты памяти.





- Для съемки видеофильмов рекомендуется использовать карты памяти, отформатированные в этой камере (стр. 26). Карты памяти, входящие в комплект поставки камеры, не требуют дополнительного форматирования.
- Во время съемки помните следующее.
 - Не дотрагивайтесь до микрофона (*Руководство по основным операциям*, стр. 1).
 - Не нажимайте никакие кнопки, кроме кнопки спуска затвора. Звуки нажатия кнопок записываются в видеофильме.
 - Во время съемки камера автоматически настраивает экспозицию и баланс белого в соответствии с условиями съемки. Однако помните, что звуки, производимые камерой при автоматической настройке экспозиции, также могут быть записаны.
- Параметры фокусировки и оптического зуммирования, выбранные для первого кадра, используются для всех остальных кадров.
- Во время съемки не направляйте камеру на солнце.



Для воспроизведения видеофильмов на компьютере (тип данных: AVI/ способ сжатия: Motion JPEG) требуется программа QuickTime версии не ниже 3.0. Программа QuickTime (для Windows) находится на компакт-диске Canon Digital Camera Solution Disk. Для компьютеров Macintosh эта программа входит в стандартную поставку операционной системы Mac OS X или более новой версии.



Изменение разрешения и частоты кадров (видео)

В режимах съемки видеофильма  (Стандартный),  (Акцентиров. цветом) и  (Замена цвета) можно изменить разрешение и частоту кадров*.

1 Меню FUNC. ► * (Частота кадров) / * (Разрешение).

См. Меню и настройки (стр. 18).









* Установка по умолчанию.

- Кнопкой  или  выберите значения разрешения/скорости, затем нажмите кнопку **FUNC./SET**.



Разрешение и частота кадров

Частота кадров – это количество кадров, записываемых или воспроизводимых каждую секунду. Чем выше частота кадров, тем более плавно воспроизводится движение.

	Разрешение	Частота кадров (кадров/с)	
			
 Стандартный	 640 x 480 пикселей	<input checked="" type="radio"/> *1	<input type="radio"/>
 Акцентиров. цветом	 320 x 240 пикселей	<input type="radio"/>	<input type="radio"/>
 Замена цвета		<input type="radio"/>	<input type="radio"/>
 Компактный*2	 160 x 120 пикселей	–	<input type="radio"/>

*1 Установка по умолчанию.

*2 Разрешение и частота кадров фиксированы.



- См. *Объемы данных изображений (оценка)* (стр. 134).
- См. *Карты памяти и их приблизительная емкость* (стр. 133).

Съемка панорам (Панорамный режим)



Режим съемки

AUTO



SCN



P

Tv

Av

M

Режим съемки панорам служит для съемки перекрывающихся изображений, которые впоследствии можно будет объединить в одно панорамное изображение на компьютере.



Серию соседних перекрывающихся изображений можно объединить в одно панорамное изображение.



Съемка

1 Кнопкой ← или → выберите направление съемки.

- Можно выбрать одно из двух указанных ниже направлений съемки.



- → По горизонтали слева направо
- ← По горизонтали справа налево.



2 Снимите первый кадр последовательности.

- Экспозиция и баланс белого определяются и фиксируются при съемке первого кадра.

3 Скомпонуйте и снимите второй кадр так, чтобы он частично перекрывался с первым.

- С помощью кнопки  или  можно вернуться к ранее снятому изображению и снять его заново.
- Незначительные несоответствия в перекрывающихся частях кадров будут устранены при сшивке кадров.

4 Повторите процедуру для дополнительных изображений.

- Последовательность может содержать максимум 26 изображений.
- После съемки последнего кадра нажмите кнопку **FUNC./SET**.



- При съемке в панорамном режиме отображение изображений на экране телевизора невозможно.
- Настройки для первого изображения применяются ко всем последующим кадрам, начиная со второго (кроме настройки «Макро»).



- Для объединения изображений на компьютере используйте прилагаемую программу PhotoStitch.
- Нажимая кнопку , можно переключаться между задаваемыми параметрами.
 - Компенсация экспозиции/выбор направления съемки

P Программная AE



Режим съемки



Камера автоматически устанавливает выдержку затвора и величину диафрагмы в соответствии с яркостью объекта.

- Если правильное значение экспозиции установить невозможно, при наполовину нажатой кнопке спуска затвора выдержка затвора и величина диафрагмы отображаются на ЖК-мониторе красным цветом. Чтобы получить правильную экспозицию, при которой установки отображаются белым цветом, используйте следующие способы съемки:
 - использование вспышки;
 - изменение чувствительности ISO;
 - изменение способа замера экспозиции.



Комбинацию выдержки затвора и величины диафрагмы можно изменить без изменения экспозиции (стр. 53).

Tv Установка выдержки затвора



Режим съемки



При задании выдержки затвора камера автоматически выбирает величину диафрагмы в соответствии с яркостью объекта. Короткие выдержки позволяют снять мгновенное изображение движущегося объекта, тогда как более длительные выдержки создают эффект размытия и позволяют снимать в темных местах без вспышки.



- Если величина диафрагмы отображается красным цветом, изображение будет недодержано (недостаточно света) или передержано (слишком много света). Кнопкой ← или → настройте выдержку затвора таким образом, чтобы величина диафрагмы отображалась белым цветом.
- Природа ПЗС-датчика такова, что при увеличении выдержки возрастает шум в записанном изображении. Однако в этой камере при выдержках длиннее 1,3 с применяются специальные методы обработки изображения для уменьшения шума и получения качественного изображения. Перед съемкой следующего кадра, возможно, потребуется некоторое время, необходимое для обработки изображения.



- Величина диафрагмы и выдержка затвора следующим образом зависят от установленного фокусного расстояния объектива.

	Величина диафрагмы	Выдержка затвора (с)
Максимально широкоугольное положение	F2.8 – 3.2	15 – 1/1250
	F3.5 – 4.0	15 – 1/1600
	F4.5	15 – 1/2000
	F5.0 – 8.0*1	15 – 1/2500
Максимально длиннофокусное положение	F4.1 – 4.5	15 – 1/1250
	F5.0 – 6.3	15 – 1/1600
	F7.1 – 8.0*2	15 – 1/2500

*1 В режиме **AUTO** при некоторых условиях съемки в максимально широкоугольном положении возможна установка диафрагмы до F11.

*2 В режиме **AUTO** при некоторых условиях съемки в максимально длиннофокусном положении возможна установка диафрагмы до F16.

- Самая короткая выдержка затвора в режиме синхронизации вспышки составляет 1/500 с. При установке более коротких выдержек камера автоматически устанавливает выдержку 1/500 с.

Индикация выдержки затвора

- Предусмотрены следующие значения выдержки затвора. 1/160 означает 1/160 с. 0"3 означает 0,3 с, а 2" означает 2 с.

15" 13" 10" 8" 6" 5" 4" 3" 2 2" 5 2" 1" 6 1" 3 1" 0" 8 0" 6 0" 5 0" 4 0" 3 1/4 1/5 1/6
1/8 1/10 1/13 1/15 1/20 1/25 1/30 1/40 1/50
1/60 1/80 1/100 1/125 1/160 1/200 1/250 1/320 1/400 1/500 1/640 1/800
1/1000 1/1250 1/1600 1/2000 1/2500

- Комбинацию выдержки затвора и величины диафрагмы можно изменить без изменения экспозиции (стр. 53).



Диафрагма предназначена для регулировки количества света, проходящего через объектив. Когда пользователь устанавливает величину диафрагмы, камера автоматически выбирает выдержку затвора в соответствии с яркостью объекта. Более широкая диафрагма позволяет получить размытый фон для создания хорошего портрета. Большее диафрагменное число (закрытая диафрагма) позволяет снять в фокусе и фон, и передний план. Чем больше значение диафрагменного числа, тем шире границы сфокусированного изображения.



- Если выдержка затвора отображается красным цветом, изображение будет недодержано (недостаточно света) или передержано (слишком много света). Кнопкой или изменяйте величину диафрагмы до тех пор, пока выдержка затвора не будет отображаться белым цветом.
- При определенных положениях зуммирования некоторые значения диафрагмы могут быть недоступны (стр. 44).



- В этом режиме выдержка затвора с синхронизацией вспышки может иметь значение от 1/60 до 1/500 с. Поэтому величина диафрагмы может быть изменена автоматически в соответствии с выдержкой синхронизации вспышки, даже если величина диафрагмы была установлена предварительно.

Индикация величины диафрагмы

- Чем больше диафрагменное число, тем меньше относительное отверстие объектива.

F2.8 F3.2 F3.5 F4.0 F4.1 F4.5 F5.0 F5.6 F6.3 F7.1 F8.0*

* В режиме **AUTO** при некоторых условиях съемки в максимально широкоугольном и в максимально длиннофокусном положениях возможна установка диафрагмы вплоть до F11 и F16 соответственно.

- Комбинацию выдержки затвора и величины диафрагмы можно изменить без изменения экспозиции (стр. 53).

Безопасный сдвиг

Когда в режимах **Tv** и **Av** в меню съемки для параметра [Безопас. сдвиг] установлено значение [Вкл.], выдержка затвора или величина диафрагмы автоматически настраивается для получения правильной экспозиции, если другим способом получить правильную экспозицию невозможно. Если включена вспышка, функция безопасного сдвига отключается.

М Ручная установка выдержки и диафрагмы



Режим съемки

AUTO



SCN



P

Tv

Av

M









Возможна ручная установка выдержки затвора и величины диафрагмы.

- При наполовину нажатой кнопке спуска затвора на ЖК-монитор выводится разница между стандартной* и установленной экспозицией. Если разница превышает ± 2 шага, значение «-2» или «+2» отображается красным цветом.

* Стандартная величина экспозиции рассчитывается по результатам замера экспозиции в соответствии с текущим выбранным режимом экспомера.



- Если требуется изменить экспозицию, с помощью кнопки  выберите выдержку затвора или диафрагму, затем настройте значение кнопкой  или .
- При настройке зуммирования после задания этих значений величина диафрагмы может измениться в соответствии с положением зуммирования (стр. 44).
- Яркость ЖК-монитора соответствует выбранной выдержке затвора и величине диафрагмы. Когда установлена малая выдержка затвора или съемка производится при недостаточном освещении, изображение всегда выглядит ярким, если установлен режим вспышки   (Вспышка включена, уменьшение эффекта «красных глаз») или  (Вспышка включена).

Выбор рамки автофокусировки



Режим съемки

AUTO



SCN*

*Установка в режимах и невозможна.

Рамка автофокусировки показывает область кадра, на которую фокусируется камера. Выбор рамки автофокусировки производится следующими способами.

	<p>AiAF</p>	<p>Камера автоматически выбирает одну из 9 рамок автофокусировки в зависимости от условий съемки.</p>
	<p>Центр</p>	<p>Камера фокусируется с использованием центральной рамки автофокусировки. Это удобно для точной фокусировки на выбранный объект для получения требуемой композиции.</p>
<p>(Требуемое положение)</p>	<p>FlexiZone (Ручная установка)</p>	<p>Диск установки режима: P / Tv / Av / M Точку автофокусировки можно вручную переместить в требуемое положение. Это удобно для точной фокусировки на выбранный объект для получения требуемой композиции.</p>

Съемка

1 Меню (Меню съемки) ► [Зона AF] ► [AiAF]*/[Центр]/[FlexiZone].

См. Меню и настройки (стр. 19).

* Установка по умолчанию.

- Если выбран режим [FlexiZone], см. стр. 48.

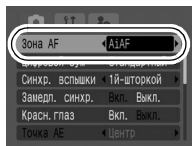

- При съемке с выключенным ЖК-монитором выбор варианта [FlexiZone] невозможен.
 - Если ЖК-монитор включен, при нажатой наполовину кнопке спуска затвора рамка автофокусировки отображается указанным ниже образом (даже если изображение на ЖК-мониторе зеркально перевернуто):
 - Зеленый: Подготовка к съемке завершена
 - Желтый: Сложности с фокусировкой*
- * Не отображается, если для рамки автофокусировки задано значение [AiAF].





Выбор рамки автофокусировки вручную (когда выбран режим [FlexiZone])

1 Включите ЖК-монитор.

2 Несколько раз нажмите кнопку , пока цвет рамки автофокусировки не изменится на зеленый.

- В зависимости от режима съемки, с помощью кнопки  можно переключаться между указанными ниже параметрами.

P	Компенсация экспозиции/Зона AF
Tv	Выдержка затвора/Компенсация экспозиции/Зона AF
Av	Величина диафрагмы/Компенсация экспозиции/Зона AF
M	Выдержка затвора/Величина диафрагмы/Зона AF

3 Кнопкой , ,  или  переместите рамку автофокусировки в требуемое положение, затем нажмите кнопку .

- Если нажать кнопку  и удерживать ее нажатой, рамка автофокусировки возвращается в исходное положение (центральное) (одновременно производится переключение настраиваемого параметра в соответствии с приведенной выше таблицей).



- Если выбран точечный замер экспозиции [Точка АЭ], выбранную рамку автофокусировки можно использовать в качестве места точечного замера экспозиции (стр. 56).
- Выбор невозможен, если используется ручная фокусировка (стр. 51) или зеркальное отражение изображения (*Руководство по основным операциям*, стр. 7).
- После выключения питания восстанавливается центральное положение рамки автофокусировки.

Съемка объектов, неподходящих для автофокусировки (фиксация фокусировки, фиксация автофокусировки, ручная фокусировка)

Режим съемки

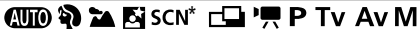

* Не может использоваться в режиме .

Фокусировка на объекты перечисленных ниже типов может быть затруднена:

- объекты, имеющие очень низкую контрастность по отношению к окружению;
- при съемке сюжетов, содержащих близкие и удаленные объекты;
- очень яркие объекты в центре кадра;
- быстро движущиеся объекты;
- объекты, снимаемые сквозь стекло; для снижения вероятности появления бликов, вызванных отраженным от стекла светом, во время съемки располагайте камеру как можно ближе к стеклу.

Съемка с фиксацией фокусировки

- 1** Наведите центр видоискателя или центр рамки автофокусировки на ЖК-мониторе на объект, расположенный на том же расстоянии от камеры, что и основной объект.
- 2** Нажмите наполовину кнопку спуска затвора для фиксации фокусировки.
- 3** Во время перестройки композиции удерживайте кнопку спуска затвора нажатой наполовину, а затем нажмите ее полностью для съемки изображения.

Съемка с фиксацией автофокусировки

* Использование в режимах **AUTO** и  невозможно.

- 1** Включите ЖК-монитор.
- 2** Наведите рамку автофокусировки на объект, расположенный на том же расстоянии от камеры, что и основной объект.
- 3** Удерживая кнопку спуска затвора нажатой, нажмите кнопку **MF**.
 - На ЖК-мониторе появляются символ **MF** и индикатор ручной фокусировки.
- 4** Выберите требуемую композицию кадра и произведите съемку.

Отмена фиксации автофокусировки

Нажмите кнопку **MF**.



- При использовании фиксации фокусировки или фиксации автофокусировки с включенным ЖК-монитором съемка упрощается, если для параметра [Зона AF] установлено значение [Центр] (стр. 47), так как при этом камера фокусируется с использованием только центральной рамки автофокусировки.
В режиме  рамка автофокусировки не отображается.
- Фиксация автофокусировки удобна тем, что позволяет отпустить кнопку спуска затвора во время перекомпоновки кадра. Более того, фиксация автофокусировки сохраняется и после съемки кадра, что позволяет снять второй кадр с той же самой фокусировкой.

Съемка в режиме ручной фокусировки

Фокус можно установить вручную.

* Использование в режимах **AUTO** и  невозможно.

1 Включите ЖК-монитор.

2 Несколько раз нажав кнопку **MF**, установите режим **MF**.

● Отображается индикатор ручной фокусировки.

● Если в меню  (Меню съемки) для параметра [Зум точки MF] задано значение [Вкл.], часть изображения в рамке автофокусировки выглядит увеличенной*.





* В режиме , при включенном цифровом зуме или цифровом телеконверторе либо при использовании телевизора в качестве монитора изображение не увеличивается.

* Можно также установить, чтобы отображаемое изображение не увеличивалось (стр. 21).

Индикатор ручной фокусировки



● В зависимости от режима съемки, при нажатии кнопки  производится переключение между следующими настраиваемыми параметрами.

   P	Компенсация экспозиции/ MF
SCN	Режим SCN /Компенсация экспозиции*/ MF
	Режим  / MF
Tv	Выдержка затвора/Компенсация экспозиции/ MF
Av	Величина диафрагмы/Компенсация экспозиции/ MF
M	Выдержка затвора/Величина диафрагмы/ MF

* Установка в режимах  и  невозможна.

3 Настройте фокусировку кнопкой или .

● Индикатор ручной фокусировки показывает приблизительные значения. Их можно использовать только для ориентировки.

Отмена ручной фокусировки

Нажмите кнопку **MF**.

Фиксация экспозиции (Фикс. AE)



Режим съемки

AUTO SCN P Tv Av M

Экспозицию и фокусировку можно устанавливать отдельно. Это полезно при слишком большом контрасте между объектом и фоном или при съемке против света.



Необходимо установить режим работы вспышки . При срабатывании вспышки фиксация экспозиции невозможна.

- 1** Включите ЖК-монитор.
- 2** Сфокусируйтесь на области объекта, по которой требуется зафиксировать экспозицию.
- 3** Удерживая кнопку спуска затвора наполовину нажатой, нажмите кнопку .
 - Появляется значок .
- 4** Выберите требуемую композицию кадра и полностью нажмите кнопку спуска затвора.

Отмена фиксации экспозиции



Нажмите любую кнопку, кроме и .



При съемке со вспышкой можно использовать фиксацию экспозиции при съемке со вспышкой (стр. 54).

Изменение комбинации выдержки затвора и величины диафрагмы

При съемке изображений автоматически выбранную комбинацию выдержки затвора и величины диафрагмы можно свободно изменять без изменения экспозиции.

- 1** Поверните диск установки режима съемки в положение **P**, **Tv** или **Av**.
- 2** Включите ЖК-монитор.
- 3** Сфокусируйтесь на объект, по которому требуется зафиксировать экспозицию.
 - В режимах **Tv** и **Av** работает функция безопасного сдвига, если для параметра [Безопас. сдвиг] задано значение [Вкл.] (стр. 45).
- 4** Удерживая кнопку спуска затвора наполовину нажатой, нажмите кнопку .
- Установка экспозиции фиксируется, и на ЖК-мониторе появляется символ .
- 5** Нажимайте кнопку **←** или **→** до появления требуемого значения выдержки затвора или величины диафрагмы.
- 6** Заново скомпонуйте кадр и произведите съемку.
 - После съемки кадра эта установка отменяется.

Фиксация экспозиции при съемке со вспышкой (Фикс. FE)



Режим съемки

AUTO SCN P Tv Av M

Можно зафиксировать экспозицию при съемке со вспышкой, чтобы обеспечить правильную экспозицию независимо от композиции снимаемого объекта.

- 1** Включите ЖК-монитор.
- 2** Кнопкой выберите режим вспышки (вспышка вкл.).
- 3** Сфокусируйтесь на области объекта, по которой требуется зафиксировать экспозицию при съемке со вспышкой.
- 4** Удерживая кнопку спуска затвора наполовину нажатой, нажмите кнопку .
 - Срабатывает предварительная вспышка, и отображается значок .
- 5** Выберите требуемую композицию кадра и полностью нажмите кнопку спуска затвора.

Отмена фиксации экспозиции при съемке со вспышкой

Нажмите любую кнопку, кроме и .



Функция фиксации экспозиции при съемке со вспышкой недоступна, если для пункта [Настр. вспышки] задано значение [Ручной] (стр. 70).



AUTO



SCN



P

Tv

Av

M

1 Меню FUNC. * (Оценочный).

См. Меню и настройки (стр. 18).

* Установка по умолчанию.

- Кнопкой или выберите режим замера экспозиции, затем нажмите кнопку **FUNC./SET**.



Способы замера экспозиции

	Оценочный	Подходит для стандартных условий съемки, включая сцены в контровом свете. Для измерения экспозиции изображение разбивается на несколько зон. Камера оценивает сложные условия освещения, такие, как положение объекта, яркость, прямой и контровой свет, и устанавливает правильную экспозицию для основного объекта съемки.
	Усредненный	Замер экспозиции усредняется по всему кадру, однако центральная область учитывается с большим весом.
	Точечный	Замер производится в пределах рамки автоэкспозиции.
	Центр	Рамка точечного замера экспозиции фиксируется в центре ЖК-монитора.
	Точка AF	Точечный замер экспозиции производится в выбранной рамке автофокусировки.

Фиксация зоны точечного замера экспозиции в центре ЖК-монитора/Перемещение зоны точечного замера экспозиции в положение выбранной рамки автофокусировки

1 Меню (Меню съемки) ► [Точка AE] ► [Центр]*/[Точка AF].

См. Меню и настройки (стр. 19).

* Установка по умолчанию.

- Если для параметра [Точка AE] задано значение [Центр], рамка точечного замера экспозиции отображается в центре ЖК-монитора.
- Если для параметра [Точка AE] задано значение [Точка AF], рамка замера экспозиции отображается внутри рамки автофокусировки.

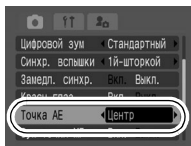

Вариант [Точка AF] доступен только в том случае, если для параметра «Зона AF» задано значение [FlexiZone] (стр. 47).

Настройка компенсации экспозиции



Режим съемки

AUTO SCN* P Tv Av M

* Установка в режимах и невозможна.

Компенсацию экспозиции следует использовать для предотвращения получения слишком темного объекта при контрольном свете или при съемке на ярком фоне, либо во избежание получения слишком ярких огней на ночных снимках.

1 Включите ЖК-монитор.

2 Несколько раз нажмите кнопку , чтобы на экране появилась шкала компенсации экспозиции.

- Кнопкой или настройте компенсацию экспозиции, затем нажмите кнопку .
- В зависимости от режима съемки, при нажатии кнопки производится переключение между следующими настраиваемыми параметрами.



SCN	Режим SCN/Компенсация экспозиции
	Компенсация экспозиции/выбор направления съемки
P	Компенсация экспозиции/Зона AF*
Tv	Выдержка затвора/Компенсация экспозиции/Зона AF*
Av	Величина диафрагмы/Компенсация экспозиции/Зона AF*

* Вариант «Зона AF» доступен только в том случае, если для параметра [Зона AF] задано значение [FlexiZone] (стр. 47).

Отмена компенсации экспозиции

В соответствии с инструкциями шага 2 восстановите для компенсации экспозиции значение [0].

Настройка цветových оттенков (Баланс белого)



Режим съемки

AUTO



SCN



* P

Tv

Av

M

* Установка в режимах и невозможна.

Обычно настройка баланса белого (Авто) обеспечивает оптимальный баланс белого. Если настройка (Авто) не обеспечивает естественной цветопередачи, измените настройку баланса белого в соответствии с типом источника освещения.

1 Меню FUNC. * (Авто).

См. Меню и настройки (стр. 18).

* Установка по умолчанию.

- Кнопкой или выберите настройку баланса белого, затем нажмите кнопку FUNC./SET.





Настройки баланса белого

	Авто	Установки автоматически выбираются камерой.
	Дневной свет	Для съемки вне помещения в солнечный день.
	Облачно	Для съемки в облачную погоду, в тени, в сумерках.
	Накаливания	Для съемки с освещением лампами накаливания или 3-волновыми флуоресцентными лампами колбового типа.
	Флуоресцент	Для съемки с освещением флуоресцентными лампами с тепло-белым, холодно-белым или тепло-белым (3-волновым) светом.
	Флуоресцент H	Для съемки с освещением лампами дневного света или 3-волновыми флуоресцентными лампами дневного света.
	Под водой	Предназначен для съемки изображений с использованием водонепроницаемого футляра WP-DC8 (продается отдельно). Этот режим обеспечивает съемку с оптимальным балансом белого и естественными оттенками путем уменьшения насыщенности оттенков синего.



	Ручной	Для съемки с данными оптимального баланса белого, сохраненными в камере по белому объекту, например белой бумаге или ткани.
--	--------	---



Если для режима «Мои цвета» выбрано значение  или , настройка баланса белого невозможна.

Использование ручного баланса белого

Для достижения оптимальных результатов можно установить пользовательский баланс белого, замерив его камерой, наведенной на объект (например на лист белой бумаги, белую ткань или полутоновую карточку фотографического качества), который требуется использовать в качестве стандарта белого цвета.

В частности, используйте данные баланса белого  (Ручной) при съемке в указанных ниже ситуациях, в которых в режиме  (Авто) возможна неправильная установка баланса белого:

- при съемке с близкого расстояния (Макро);
- при съемке объектов с одним преобладающим цветом (например небо, море или лес);
- при съемке с особыми источниками освещения (например со ртутными лампами).

1 Меню FUNC. ► * (Авто) ► (Ручной).

См. Меню и настройки (стр. 18).



* Установка по умолчанию.



Наведите камеру на лист белой бумаги или белую ткань и нажмите кнопку .

- При использовании ЖК-монитора убедитесь, что белое изображение полностью заполняет центральную рамку. При использовании оптического видоискателя убедитесь, что заполнено все поле зрения. Однако центральная рамка не видна, если коэффициент зуммирования равен 5,0x или более либо если отображается символ .



- Перед установкой ручного баланса белого рекомендуется установить режим съемки **P** и компенсацию экспозиции [± 0]. Правильное значение баланса белого не может быть получено при неправильной установке экспозиции (изображение может получиться полностью черным или белым).
- Производите съемку с теми же установками, что и при регистрации данных баланса белого. Если установки различаются, может быть установлен неоптимальный баланс белого. Особенно важно сохранять перечисленные ниже установки.
 - Чувствительность ISO
 - Вспышка: рекомендуется включить или отключить вспышку. Если при регистрации данных баланса белого сработала вспышка, установленная в режим  (Авто) или   (Авто с уменьшением эффекта «красных глаз»), то убедитесь, что вспышка сработала и при съемке кадров.
- Поскольку считывание данных баланса белого в режиме съемки панорам невозможно, заранее установите баланс белого в другом режиме.

Съемка в режиме «Мои цвета»



Режим съемки

AUTO SCN * P Tv Av M

*Установка в режимах и невозможна.

Можно изменить вид снимаемого изображения.

Настройки «Мои цвета»

	Откл. эффекты	Обычная запись.
	Яркий	Увеличивает контрастность и насыщенность цветов для записи ярких изображений.
	Нейтральный	Понижает контрастность и насыщенность цветов для записи нейтральных оттенков.
	Сепия	Запись в оттенках сепии.
	Ч/Б	Запись черно-белого изображения.
	Имитация слайда	Служит для повышения интенсивности красного, зеленого или синего цвета, как при использовании эффектов «Ярко красный», «Ярко зеленый» или «Ярко синий». Позволяет получить насыщенные естественные цвета, как при съемке на пленку для слайдов.
	Осветлить тон кожи*	Оттенки телесных цветов становятся более светлыми.
	Затемнить тон кожи*	Оттенки телесных цветов становятся более темными.
	Ярко синий	Усиливаются оттенки синего. Синие объекты (например небо или океан) становятся более яркими.
	Ярко зеленый	Усиливаются оттенки зеленого. Зеленые объекты (например горы, молодая поросль, цветы и лужайки) становятся более яркими.
	Ярко красный	Усиливаются оттенки красного. Красные объекты (например цветы или автомобили) становятся более яркими.
	Ручная настройка	Настройка контрастности, резкости и насыщенности, а также баланса красного, зеленого, синего и телесных цветов*. Служит для тонкой корректировки, например, чтобы сделать синие цвета более насыщенными или цвет лица более ярким.

* Если изображение содержит цвета, совпадающие с цветами кожи человека, эти цвета также изменяются.

Кроме того, результат зависит от цвета кожи и может отличаться от ожидаемого.

1 Меню FUNC. ► * (Откл. эффекты).



См. Меню и настройки (стр. 18).

* Установка по умолчанию.

- Выберите режим «Мои цвета» кнопкой
◀ или ▶.



2 Произведите съемку.

- Режим 
См. раздел *Установка камеры в режим ручной настройки* (стр. 63).
- Режимы, отличные от 
Нажмите кнопку **FUNC./SET**. Отображается экран съемки, и можно производить съемку.



При некоторых настройках увеличивается чувствительность ISO, что может приводить к повышению шумов на изображении.

Установка камеры в режим ручной настройки

1 (Ручная настройка) .

См. Меню и настройки (стр. 18).

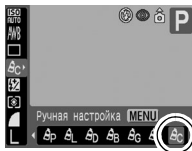

2 Кнопкой или выберите [Контраст], [Резкость], [Насыщенность], [Красный], [Зеленый], [Синий] или [Тон кожи], затем кнопкой или настройте этот параметр.

- Отображаются измененные цвета.

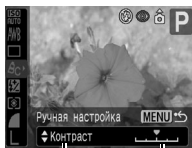

3 .

- На этом настройка завершена.

Если на этом этапе нажать кнопку **MENU**, производится возврат на экран, на котором выбирался режим «Мои цвета».

Изменение цветов



Режим съемки

SCN () ()

Позволяет легко преобразовывать цвета изображения при съемке. Эта функция может использоваться как для фотографий, так и для видеофильмов, позволяя реализовывать различные эффекты. Однако в определенных условиях съемки возможно, что изображение будет выглядеть грубым или требуемый цвет может не получиться. Поэтому перед съемкой важных объектов рекомендуется произвести пробную съемку и проверить результаты. Кроме того, если для параметра [Сохранение оригинала] (стр. 68) задано значение [Вкл.], то при съемке фотографий наряду с изображением с примененным эффектом «Мои цвета» камера записывает исходное неизмененное изображение.

	Акцентиров. цветом	При использовании этого варианта сохраняется только цвет, заданный на ЖК-мониторе, а остальные цвета преобразуются в черно-белые.
	Замена цвета	Служит для преобразования цвета, заданного на ЖК-мониторе, в другой цвет. Можно задать только один другой цвет. Невозможно выбрать несколько цветов.



Для некоторых снимаемых сюжетов может быть увеличена чувствительность ISO, что приведет к повышению шумов изображения.

Съемка в режиме «Акцентирование цветом»

- 1** Фотография: SCN ► кнопка ◀ или ▶ ► .
Видеофильм:  ► кнопка ◀ или ▶ ► .

См. раздел «Выбор режима съемки» в Руководстве по основным операциям (стр. 11).

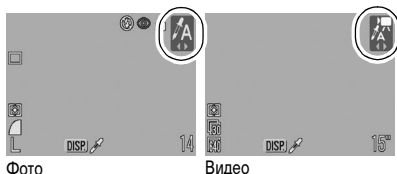

- 2** 

DISP.

- Камера переключается в режим ввода цвета, и на монитор попеременно выводятся исходное изображение и изображение с акцентированием цветом (с использованием ранее заданного цвета).

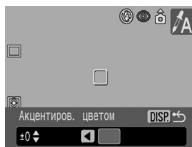

- 3** Направьте камеру таким образом, чтобы цвет, который требуется сохранить, находился в центре ЖК-монитора, и нажмите кнопку ◀.

- Можно задать только один цвет.
- Для задания диапазона сохраняемых цветов можно использовать кнопки ▲ и ▼.
 - 5: захватывается только цвет, который требуется сохранить.
 - +5: захватываются также цвета, близкие к цвету, который требуется сохранить.

- 4** Для завершения настройки нажмите кнопку , затем произведите съемку.

DISP.



- По умолчанию установлено акцентирование зеленым цветом.
- При использовании вспышки результат может отличаться от ожидаемого.
- Заданный для акцентирования цвет сохраняется даже после выключения камеры.

Съемка в режиме «Замена цвета»

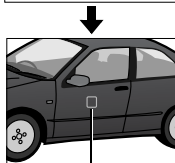

Исходный цвет
(до замены)

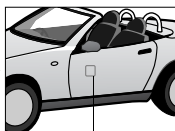

Требуемый цвет
(после замены)

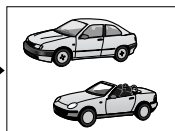

1

Фотография: SCN ► кнопка ◀ или ▶ ► .
Видеофильм:  ► кнопка ◀ или ▶ ► .

См. раздел «Выбор режима съемки» в Руководстве по основным операциям (стр. 11).

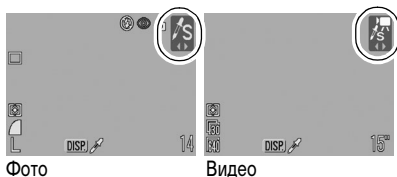

2

DISP.

- Камера переключается в режим ввода цвета, и на монитор попеременно выводятся исходное изображение и изображение с замененным цветом (с использованием ранее заданного цвета).



Фото

3

Направьте камеру таким образом, чтобы исходный цвет находился в центре ЖК-монитора, и нажмите кнопку ←.

- Можно задать только один цвет.
- Для задания диапазона изменяемых цветов можно использовать кнопки ↑ и ↓.
 - 5: захватывается только цвет, который требуется заменить.
 - +5: захватываются также цвета, близкие к цвету, который требуется заменить.

4

Направьте камеру таким образом, чтобы в центре ЖК-монитора находился требуемый цвет, и нажмите кнопку →.

- Можно задать только один цвет.

5

Для завершения настройки нажмите кнопку , затем произведите съемку.

DISP.



- По умолчанию в режиме замены цвета зеленый цвет заменяется на белый.
- При использовании вспышки результат может отличаться от ожидаемого.
- Цвета, заданные в режиме замены цвета, сохраняются даже при выключении камеры.

Изменение способа сохранения исходного изображения

При съемке фотографий в режиме «Акцентиров. цветом» или «Замена цвета» можно задать, следует ли сохранять как измененное, так и исходное изображения.

1 Меню (Меню съемки) ► [Сохран. оригинал] ► [Вкл./[Выкл.]*.

См. Меню и настройки (стр. 19).

* Установка по умолчанию.

- Если выбрано значение [Вкл.], двум изображениям назначаются последовательные номера, при этом измененное изображение следует за оригиналом.

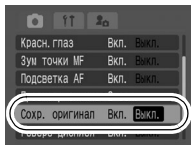

Для параметра [Сохран. оригинал] задано значение [Вкл.]

- Во время съемки на ЖК-мониторе отображается только изображение, измененное функцией акцентирования цветом или замены цвета.
- Сразу после съемки на ЖК-монитор выводится изображение, измененное функцией акцентирования цветом или замены цвета. Если на этом этапе удалить изображение, вместе с измененным стирается и исходное изображение. Будьте внимательны при удалении изображений.
- Так как для каждого кадра записываются два изображения, отображаемое количество оставшихся кадров составляет примерно половину от значения, отображаемого, когда для этой функции задано значение [Выкл.].

Настройка чувствительности ISO



Режим съемки

AUTO **SCN** **P Tv Av M**

Чувствительность ISO следует увеличивать для уменьшения выдержки затвора, чтобы снизить влияние сотрясения камеры, исключить смазывание объектов или выключить вспышку во время съемки при недостаточной освещенности.

	AUTO	P	Tv	Av	M
Авто	○*	○*	○*	○*	—
Высокая ISO авто	○	○	—	—	—
ISO 80	—	○	○	○	○*
ISO 100	—	○	○	○	○
ISO 200	—	○	○	○	○
ISO 400	—	○	○	○	○
ISO 800	—	○	○	○	○

○: Доступно * : Настройка по умолчанию

Съемка

1 Меню FUNC. * (Авто).

См. Меню и настройки (стр. 18).

* Установка по умолчанию.

- Кнопкой или выберите чувствительность ISO, затем нажмите кнопку **FUNC./SET**.
- Если выбрано значение (Авто), оптимальная чувствительность выбирается на основе яркости освещения в момент съемки.



Чувствительность автоматически увеличивается при недостаточной освещенности, что позволяет уменьшить выдержку затвора и сократить влияние сотрясения камеры.

- Если выбрано значение (Высокая ISO авто)*, выбирается более высокая чувствительность, чем в режиме . По сравнению с вариантом выдержка затвора еще больше уменьшается, сокращая смазывание объекта из-за сотрясения камеры или перемещения объекта.

* Однако по сравнению со значением возможно повышение уровня шумов.

Переключение параметров настройки вспышки



Режим съемки

AUTO **Tv Av M**

Хотя встроенная вспышка срабатывает с автоматическими настройками (кроме режима **M**), можно также задать срабатывание вспышки без каких-либо настроек.

1 Меню (Меню съемки) ► [Настр. вспышки] ► [Авто]*/[Ручной].

См. раздел Меню и настройки (стр. 19).

* Установка по умолчанию.

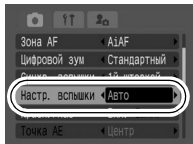

Компенсация настройки/мощности вспышки



Режим съемки

AUTO **Tv Av M**

+/- (Вспышка)
(компенсация
экспозиции
при съемке
со вспышкой)

- Если установлен режим съемки , , , , **P** или если для параметра [Настр. вспышки] задано значение [Авто] (стр. 70) в режиме **Tv** или **Av**, возможна настройка значений с шагом 1/3 ступени в диапазоне от -2 до +2 ступеней.
- Компенсацию экспозиции при съемке со вспышкой можно использовать совместно с функцией компенсации экспозиции камеры с целью получения художественных эффектов, компенсирующих экспозицию фона.

Мощность
вспышки

- Если установлен режим съемки **M** или для параметра [Настр. вспышки] задано значение [Ручной] в режиме **Tv** или **Av** (стр. 70), во время съемки можно установить одно из трех значений мощности вспышки, начиная с FULL (Полная).

1 Меню FUNC. ► (+/- (Вспышка)) / (Мощн. вспышки).

См. Меню и настройки (стр. 18).

- Настройте компенсацию/мощность кнопки ◀ или ▶ и нажмите кнопку FUNC./SET.



Пример. Компенсация экспозиции при съемке со вспышкой

Переключение момента срабатывания вспышки

Режим съемки

1й-шторкой	Вспышка срабатывает сразу после открытия затвора, независимо от значения выдержки. Обычно при съемке используется синхронизация по 1-ой шторке.
2й-шторкой	Вспышка срабатывает непосредственно перед закрытием затвора. По сравнению с синхронизацией по 1-ой шторке вспышка срабатывает позднее, что позволяет снимать кадры, на которых, например, за автомобилем остается след от задних фонарей.

Съемка

1 Меню (Меню съемки) ► [Синхр. вспышки] ► [1й-шторкой]*/[2й-шторкой].

См. Меню и настройки (стр. 19).

* Установка по умолчанию.



Изображение, снятое с синхронизацией по 1-ой шторке.



Изображение, снятое с синхронизацией по 2-ой шторке

С Сохранение пользовательских настроек

Режим съемки

AUTO **C**

Часто используемые режимы и различные параметры съемки можно назначить режиму **C** (Пользовательский). Затем при необходимости можно снимать изображения с ранее сохраненными установками, просто повернув диск установки режима в положение **C**. При этом запоминаются и те установки, которые теряются при изменении режима съемки или при выключении питания (например, режим непрерывной съемки и режим автоспуска).

1 Переключитесь в режим съемки, который требуется сохранить, и задайте значение параметров.

- Для изменения некоторых настроек, сохраненных в режиме **C** (отличных от режима съемки), выберите **C**.
- Функции, которые можно сохранить в параметрах режима **C**
 - Режим съемки (**P**, **Tv**, **Av**, **M**)
 - Параметры, которые могут устанавливаться в режимах **P**, **Tv**, **Av** и **M** (стр. 142)
 - Настройки меню съемки
 - Положение зуммирования
 - Положение ручной фокусировки

2 Меню (Меню съемки) ► [Сохранить уст.].

См. Меню и настройки (стр. 19).

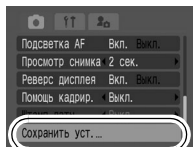

3 Выберите [OK] и нажмите кнопку .



- Содержимое установок не влияет на другие режимы съемки.
- Сохраненные установки могут быть сброшены (стр. 25).



Камера оснащена интеллектуальным датчиком ориентации, определяющим ориентацию снятого изображения при вертикальном положении камеры и автоматически поворачивающим изображение для правильного просмотра на мониторе.

1 Меню (Настройка) ► [Авто поворот] ► [Вкл.]/[Выкл.].

См. Меню и настройки (стр. 19).

* Установка по умолчанию.

- Если во время съемки для функции автоматического поворота задано значение [Вкл.] и ЖК-монитор установлен в режим подробной индикации, на мониторе отображается символ (обычное положение), (правый край внизу) или (левый край внизу).

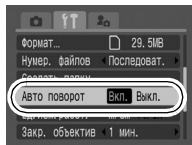

- Эта функция может работать неправильно, если камера направлена точно вниз или вверх. Убедитесь, что стрелка показывает в правильном направлении. Если нет, отключите ([Выкл.]) функцию автоповорота.
- Даже при включенной ([Вкл.]) функции автоповорота ориентация изображений, загруженных в компьютер, зависит от программного обеспечения, используемого для загрузки.



Если во время съемки камера находится в вертикальном положении, интеллектуальный датчик ориентации считает, что верхний край камеры – это «верх», а нижний край камеры – «низ». Затем настраиваются оптимальный баланс белого, экспозиция и фокус для съемки в вертикальном положении. Эта функция работает независимо от того, включена ли функция автоповорота.

Создание папки для записи изображений (Папка)

Режим съемки

AUTO    SCN   P Tv Av M

В любой момент можно создать новую папку, и снимаемые изображения будут автоматически записываться в эту папку.

Создать новую папку	При последующей съемке изображений создается новая папка. Для создания дополнительной папки снова установите этот флажок.
Авт. создание	Можно также задать дату и время, когда должна быть создана новая папка, использующая дату съемки после заданной даты и времени.

1 Меню (Настройка) ► [Создать папку].

См. раздел Меню и настройки (стр. 19).

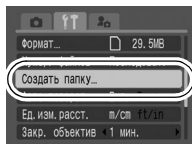

Создание папки при следующей съемке.

2 Кнопкой или установите флажок [Создать новую папку] ► .

MENU

- На ЖК-мониторе отображается символ . После создания новой папки этот символ исчезает.

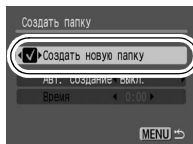

Задание даты или времени для автоматического создания папки

2 Выберите день для параметра [Авт. создание] и время в параметре [Время] ►  .

- При наступлении заданного времени отображается символ  . После создания новой папки этот символ исчезает.

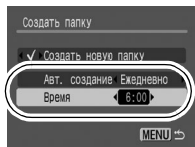

В одной папке можно сохранить максимум 2000 изображений. После съемки большего числа изображений автоматически создается новая папка, даже если пользователь не создавал новых папок.

Сброс номеров файлов



Режим съемки



Снимаемым изображениям автоматически присваиваются номера файлов. Можно выбрать метод присвоения номеров файлов.

1 Меню **[Fn]** (Настройка) ► [Нумер. файлов] ► [Последоват.]/[Автосброс].

См. Меню и настройки (стр. 19).

* Установка по умолчанию.

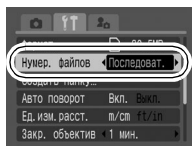





Функция сброса номеров файлов

Последоват.	<p>Следующему изображению присваивается номер, на единицу больший номера последнего записанного изображения. Это удобно для хранения всех изображений в одном месте на компьютере, так как позволяет избежать дублирования имен файлов при смене папок или карт памяти*.</p> <p>* При использовании чистой карты памяти. Если используется карта памяти с уже записанными данными, 7-значный номер последней записанной папки и изображения сравнивается с последним номером на карте памяти, после чего номера новых изображений назначаются на основе большего из этих двух значений.</p>
Автосброс	<p>Для номеров изображения и папки устанавливаются начальные значения (100-0001)*. Это удобно для управления изображениями по папкам.</p> <p>* При использовании чистой карты памяти. Если используется карта памяти с уже записанными данными, нумерация новых изображений производится на основе 7-значного номера последней записанной на карте памяти папки и изображения.</p>

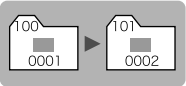
Номера файлов и папок

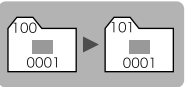
Записанным изображениям назначаются последовательные номера файлов в диапазоне от 0001 до 9999, а папкам назначаются номера в диапазоне от 100 до 999. В одной папке можно сохранить максимум 2000 изображений.

	Создана новая папка	Карта памяти заменена на другую	
Последоват.	Карта памяти 1 	Карта памяти 1 	Карта памяти 2 
Автосброс	Карта памяти 1 	Карта памяти 1 	Карта памяти 2 

- При недостатке свободного места изображения могут сохраняться в новой папке, даже если общее количество изображений в папке менее 2000, так как изображения следующих типов всегда записываются вместе в одну папку:
 - изображения, снятые в режиме непрерывной съемки;
 - изображения, снятые в режиме автоспуска (режим «Устан. таймера»);
 - изображения, снятые в панорамном режиме;
 - фотографии, снятые в режимах «Акцентиров. цветом» и «Замена цвета» (если для параметра [Сохранение оригинала] задано значение [Вкл.]).
- При наличии папок с совпадающими номерами или изображений с одинаковыми номерами в одной папке воспроизведение изображений невозможно.
- Информацию о структуре папок и типах изображений см. во *Вводном руководстве по программному обеспечению*.

Воспроизведение/стирание

См. также *Руководство пользователя камеры, Основные операции* (стр. 20).

Увеличение изображений





1 Нажмите рычаг зуммирования в направлении .

- Отображаются символ  и увеличенная область изображения.
- Изображение могут увеличиваться приблизительно в 10 раз.



Приблизительное положение отображаемой области

2 Для перемещения по изображению используйте кнопки , , и .

- При нажатии кнопки **FUNC./SET** в режиме увеличения камера переключается в режим перехода между изображениями и отображается символ . С помощью кнопки  или  можно перейти к следующему или предыдущему изображению с тем же коэффициентом увеличения. Режим перехода между изображениями отменяется повторным нажатием кнопки **FUNC./SET**.
- Коэффициент увеличения изменяется рычагом зуммирования.

Отмена увеличения

Нажмите рычаг зуммирования в направлении . (Увеличение можно также быстро отменить, нажав кнопку **MENU**.)







Увеличение кадров из видеофильмов и изображений, воспроизводимых в индексном режиме, невозможно.

Одновременный просмотр 9 изображений (Индексный режим)



1 Нажмите рычаг зуммирования в направлении .

- Индексный режим позволяет одновременно просматривать до девяти изображений.
- Выбор изображений производится кнопками , ,  и .





Выбранное изображение



Видео

Переключение между наборами из девяти изображений

При нажатии рычага зуммирования в направлении  в индексном режиме отображается шкала перехода, позволяющая переходить между наборами из 9 изображений.

- С помощью кнопки  или  перейдите к предыдущему или следующему набору из 9 изображений.
- Для перехода на первый или последний набор изображений нажмите кнопку  или  при нажатой кнопке **FUNC./SET**.



Шкала перехода

Возврат в режим воспроизведения одиночного изображения

Нажмите рычаг зуммирования в направлении .



Если на карту памяти записано много изображений, для поиска требуемого кадра удобно использовать пять перечисленные ниже режимов поиска.

	Через 10 сним.	Переход сразу через 10 изображений.
	Через 100 сним.	Переход сразу через 100 изображений.
	Переход по дате	Переход на первое изображение для каждой даты съемки.
	К видео	Переход к видеофильму.
	Переход к папке	Переход на первое изображение в каждой папке.

1 В режиме воспроизведения одиночного изображения нажмите кнопку

- Камера переключается в режим перехода по поиску.
- Вид экрана для разных критериев поиска немного отличается.

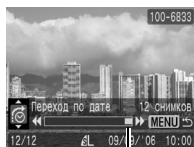

Расположение текущего отображаемого изображения

Количество изображений, соответствующих критерию поиска

2 Кнопкой или выберите критерий поиска, затем нажмите кнопку или .

Возврат в режим воспроизведения одиночного изображения
Нажмите кнопку **MENU**.





В индексном режиме воспроизведение видеофильмов невозможно.

1



Выведите на экран видеофильм и нажмите кнопку .

- Видеофильмы помечаются значком .





Панель управления видеофильмом
Уровень громкости (Настраивается кнопками  и )







2

Выберите  (Показать) и нажмите кнопку .

- При нажатии кнопки **FUNC./SET** во время воспроизведения видеофильма воспроизведение приостанавливается. Оно возобновляется при повторном нажатии этой кнопки.
- После завершения видеофильма воспроизведение останавливается и отображается последний кадр. Для отображения панели управления видеофильмом нажмите кнопку **FUNC./SET**.
- Если предыдущий сеанс воспроизведения был прерван, последующее воспроизведение начинается с последнего отображавшегося кадра.

Использование панели управления видеофильмом

	Завершение воспроизведения и возврат в режим воспроизведения одиночного изображения
	Печать (при подсоединенном принтере отображается соответствующий значок; подробнее см. <i>Руководство по прямой печати</i>)
	Показать

	Замедленное воспроизведение (с помощью кнопки ◀ можно замедлить воспроизведение, с помощью кнопки ▶ – ускорить воспроизведение)
	Отображение первого кадра
	Предыдущий кадр (перемотка назад, если удерживать нажатой кнопку FUNC./SET)
	Следующий кадр (перемотка вперед, если удерживать нажатой кнопку FUNC./SET)
	Отображение последнего кадра
	Редактирование (переключение в режим редактирования видеофильма) (стр. 82)



- При просмотре видеофильма на экране телевизора громкость регулируется на телевизоре (стр. 97).
- В режиме замедленного воспроизведения звук не воспроизводится.

Редактирование видеофильмов





Можно удалять части записанных видеофильмов.



Редактирование защищенных видеофильмов и видеофильмов длительностью менее 1 с невозможно.

1

Выберите  (Редактирование) на панели управления видеофильмом и нажмите кнопку .

- Открываются панель и шкала редактирования видеофильма.

Панель редактирования видеофильма



Шкала редактирования видеофильма

2 Кнопкой **↕** или **↘** выберите **⏮** (Начало отрезка) или **⏭** (Конец отрезка), а кнопкой **⏪** или **⏩** выберите место отреза (**⏮**).

- Для проверки временно отредактированного видеофильма выберите **▶** (Показать) и нажмите кнопку **FUNC./SET**.
- При выборе **⏪** (Выход) редактирование отменяется и производится возврат к панели управления видеофильмом.

3 Выберите **⏴** (Сохранение) и нажмите кнопку **FUNC./SET**.

4 Выберите пункт [Новый файл] или [Перезаписать], затем нажмите кнопку **FUNC./SET**.

- Пункт [Новый файл] позволяет сохранить отредактированный видеофильм в файле с новым именем. Исходные данные не изменяются. Обратите внимание, что при нажатии кнопки **FUNC./SET** во время сохранения видеофильма сохранение отменяется.
- При выборе пункта [Перезаписать] отредактированный видеофильм сохраняется с исходным именем. Исходные данные стираются.
- Если на карте памяти недостаточно свободного места, доступен только пункт [Перезаписать].



Сохранение отредактированного видеофильма может занять до 3 мин. Если в процессе сохранения элементы питания разрядятся, сохранение отредактированного видеофильма будет невозможно. При редактировании изображений рекомендуется использовать новые щелочные элементы питания типоразмера AA, полностью заряженные NiMH аккумуляторы типоразмера AA (приобретаются дополнительно) или комплект сетевого питания АСК600 (приобретается дополнительно) (стр. 119).

Поворот изображений на мониторе



Изображение на мониторе можно повернуть по часовой стрелке на 90° или 270°.



Оригинал



90°



270°

1 Меню (Меню показа)

См. Меню и настройки (стр. 19).

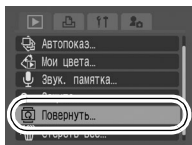

2 Кнопкой или выберите изображение для поворота, затем поверните его, нажимая кнопку .

- При каждом нажатии кнопки **FUNC./SET** производится циклическое изменение ориентации в порядке 90°/270°/исходная ориентация.
- Эту операцию можно также выполнять в индексном режиме.



- Поворот кадров видеофильмов невозможен.
- При загрузке в компьютер ориентация изображений, повернутых самой камерой, будет зависеть от используемого программного обеспечения.

Добавление эффектов «Мои цвета»



С помощью функции «Мои цвета» можно добавлять эффекты к записанным изображениям (только фотографии). Предусмотренные варианты эффектов «Мои цвета» перечислены ниже. Подробнее см. стр. 61.

	Яркий		Осветлить тон кожи
	Нейтральный		Затемнить тон кожи
	Сепия		Ярко синий
	Ч/Б		Ярко зеленый
	Имитация слайда		Ярко красный

1 Меню (Меню показа) .

См. Меню и настройки (стр. 19).

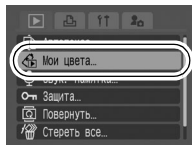

2 Кнопкой или выберите изображение и нажмите кнопку .



3 Кнопкой **←** или **→** выберите тип эффекта «Мои цвета» и нажмите кнопку .

- К отображаемому изображению применяется эффект «Мои цвета».
- Для просмотра изображения с большим увеличением нажмите рычаг зуммирования в направлении . Когда изображение увеличено, можно с помощью кнопки **FUNC./SET** переключаться между изображением, измененным с помощью эффекта «Мои цвета», и исходным непреобразованным изображением.



4 Выберите **[OK]** и нажмите кнопку .

- Только что сохраненное изображение, преобразованное с помощью эффекта «Мои цвета», будет последним в списке.
- Для продолжения добавления эффектов к другим изображениям повторите операцию, начиная с шага 2.

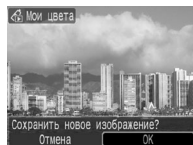

5 Нажмите кнопку и выберите **[Да]** или **[Нет]**, затем нажмите кнопку .

- При выборе варианта **[Да]** отображается изображение, преобразованное с помощью эффекта «Мои цвета», при выборе варианта **[Нет]** производится возврат в меню показа.

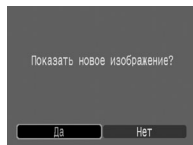



- Если на карте памяти недостаточно свободного места, функция «Мои цвета» не работает.
- Хотя эффекты «Мои цвета» можно применять к изображению неограниченное число раз, при каждом применении качество изображения снижается, и получение требуемых цветов может оказаться невозможным.
- Цвета изображений, снятых в режиме съемки «Мои цвета» (стр. 61), и изображений, отредактированных с помощью функции «Мои цвета» в режиме воспроизведения, могут несколько отличаться.

Добавление звуковых комментариев к изображению

В режиме воспроизведения (включая воспроизведение одиночных изображений и индексный режим) к изображению можно добавлять звуковые комментарии (максимум 1 мин). Звуковые данные сохраняются в формате WAVE.

1 Меню (Меню показа) .

См. Меню и настройки (стр. 19).

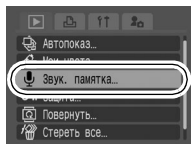

2 Кнопкой или выберите изображение, к которому требуется добавить звуковой комментарий, затем нажмите кнопку .

- Открывается панель управления звуковыми комментариями.

3 Выберите (Запись) и нажмите кнопку .

- Отображаются прошедшее и оставшееся время.
- При нажатии кнопки **FUNC./SET** запись приостанавливается. При повторном нажатии этой кнопки запись возобновляется.
- К одному изображению можно добавить звуковую запись длительностью до 1 мин.







Панель звукового комментария

Прошедшее время/
оставшееся время

Громкость
(Настраивается кнопками
↑ и ↓)

Панель звукового комментария

	Выход
	Запись
	Пауза
	Показать
	Стереть Выберите вариант [Стереть] на экране запроса подтверждения и нажмите кнопку FUNC./SET .



- Добавление звуковых комментариев к видеофильмам невозможно.
- Удаление звуковых комментариев к защищенным файлам невозможно.

Автоматическое воспроизведение (Автопоказ)

Эта функция служит для автоматического воспроизведения всех изображений, записанных на карте памяти. Каждое изображение отображается на ЖК-мониторе в течение приблизительно 3 с.

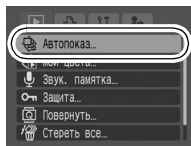

1 Меню (Меню показа) .

См. Меню и настройки (стр. 19).



2 Нажмите кнопку .

● Во время автоматического воспроизведения доступны следующие функции:

- Приостановка/возобновление автовоспроизведения: нажмите кнопку **FUNC./SET**.
- Перемотка вперед/назад: нажмите кнопку  или  (для ускорения переключения между изображениями удерживайте эту кнопку нажатой).
- Остановка автовоспроизведения: нажмите кнопку **MENU**.

Защита изображений

Ценные изображения и видеofilмы можно защитить от случайного стирания.

1 Меню (Меню показа) .

См. Меню и настройки (стр. 19).

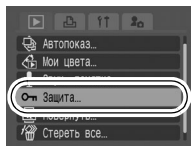

2 Кнопкой ← или → выберите защищаемое изображение, затем нажмите кнопку .

- При повторном нажатии кнопки **FUNC./SET** настройка отменяется.
- Установить защиту изображений можно также в индексном режиме.



Значок защиты

Стирание всех изображений



- Помните, что стертые изображения невозможно восстановить. Будьте внимательны при стирании изображений.
- Эта функция не позволяет стирать защищенные изображения.

1 Меню (Меню показа) .

См. Меню и настройки (стр. 19).

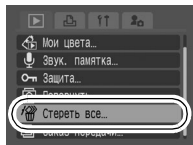

2 Выберите [OK] и нажмите кнопку .

- Для выхода из операции без выполнения стирания выберите [Отмена].



Если требуется стереть с карты памяти не только изображения, но и все остальные данные, отформатируйте карту памяти (стр. 26).

Задание установок печати DPOF

С помощью камеры можно заранее выбрать на карте памяти изображения для печати и указать количество печатаемых экземпляров. Установки, используемые в камере, совместимы со стандартами формата заказа цифровой печати (DPOF). Это исключительно удобно для печати изображений на принтере, поддерживающем прямую печать, или для передачи изображений в фотоателье, поддерживающее стандарт DPOF.

Для карт памяти, на которых параметры печати заданы на другой DPOF-совместимой камере, может отображаться символ . Настройки, задаваемые на Вашей камере, затирают такие параметры.

Одиночные изображения





1 Меню  (Печать) ► [Выбор изоб. и кол-ва] ► .

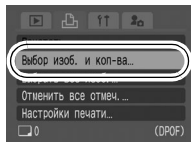

См. Меню и настройки (стр. 19).

- При выборе варианта [Отменить все отмеч.] все настройки печати для изображений отменяются.



2 Кнопкой ← или → выберите изображения для печати.

- Способ выбора зависит от заданного типа печати (стр. 93).
 -  (Стандарт)/ (Оба)
Выберите изображение, нажмите кнопку **FUNC./SET**, затем кнопками  и  выберите количество печатаемых экземпляров (макс. 99).
 -  (Индекс)
Выберите изображение и нажмите кнопку **FUNC./SET** для выбора или отмены выбора этого изображения.

- Изображения можно также выбирать в индексном режиме.
- Если камера подсоединена к принтеру, во время выбора изображения кнопка  подсвечивается синим цветом. Теперь нажмите кнопку  и убедитесь, что выбран вариант [Печатать] – при нажатии кнопки **FUNC./SET** начнется печать.

Число печатаемых экземпляров





Метка выбора для индексной печати



Все изображения на карте памяти

1 Меню (Печать) ► [Выбрать все избоб.] ►

См. Меню и настройки (стр. 19).

- Задается печать по одному экземпляру каждого изображения.
- При выборе варианта [Отменить все отмеч.] все настройки печати для изображений отменяются.
- Если камера подсоединения к принтеру, включается синяя подсветка кнопки . Теперь нажмите кнопку  и убедитесь, что выбран вариант [Печатать] – при нажатии кнопки **FUNC./SET** начнется печать.

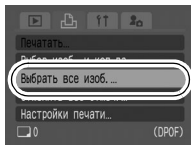

2 Выберите [OK] и нажмите кнопку



- Распечатки с некоторых принтеров или из некоторых фотоателье могут не соответствовать указанным параметрам печати.
- Задание параметров печати для видеофильмов невозможно.







- Изображения печатаются в порядке номеров их файлов.
- Можно выбрать максимум 998 изображений.
- Если для параметра [Тип печати] установлено значение [Оба], можно задать количество экземпляров. Если установлен тип [Индекс], задание количества экземпляров невозможно (печатается только один экземпляр).

Установка стиля печати

После задания стиля печати выберите изображения для печати. Возможны следующие настройки.

*Настройка по умолчанию

Тип печати	 Стандарт*	Печать по одному изображению на страницу.
	 Индекс	Печать отобранных изображений уменьшенного размера вместе в индексном формате.
	 Оба	Печать изображений в обоих форматах: стандартном и индексном.

 Дата (Вкл./Выкл.*)	Впечатывание даты.
 No. файла (Вкл./Выкл.*)	Впечатывание номера файла.
Стереть DPOF (Вкл./Выкл.)	Сброс всех параметров печати после распечатки изображений.

1 Меню (Печать) ► [Настройки печати].

См. Меню и настройки (стр. 19).

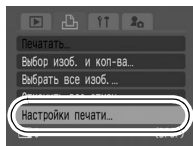

2 Кнопкой или выберите [Тип печати], [Дата] или [No. файла], затем кнопкой или выберите требуемое значение.



- Параметры «Дата» и «No. файла» следующим образом изменяются в соответствии с типом печати.
 - Индекс
Одновременное задание для параметров [Дата] и [No. файла] значения [Вкл.] невозможно.
 - Стандарт или Оба
Для параметров [Дата] и [No. файла] можно одновременно установить значения [Вкл.], однако печатаемая информация зависит от принтера.
- Изображения, в которых проставлена дата с помощью функции  (Режим впечатывания даты на открытке) (стр. 35), всегда печатаются с датой, независимо от значения параметра [Дата]. Поэтому если для таких изображений для параметра [Дата] задано значение [Вкл.], дата будет напечатана дважды.
- Дата печатается в формате, выбранном в меню [Дата/Время] (стр. 23, *Руководство по основным операциям*, стр. 8).

Задание параметров передачи DPOF



Камера позволяет задать параметры изображений перед их загрузкой в компьютер. Инструкции по передаче изображений в компьютер см. во *Вводном руководстве по программному обеспечению*. Установки, используемые в камере, совместимы со стандартами формата заказа цифровой печати (DPOF).

Для карт памяти, на которых записаны параметры передачи, заданные на другой DPOF-совместимой камере, может отображаться символ . Настройки, задаваемые на Вашей камере, затирают такие параметры.

1 Меню  (Меню показа)  .

См. Меню и настройки (стр. 19).

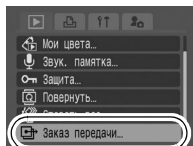

Одиночные изображения

2 Выберите [Заказ] и нажмите кнопку .

- При выборе варианта [Сброс] все параметры заказа передачи отменяются.

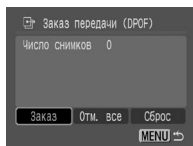

3 Кнопкой ← или → выберите изображение для передачи, затем нажмите кнопку .

- При повторном нажатии кнопки **FUNC./SET** выбор отменяется.
- Изображения можно также выбирать в индексном режиме.

Значок выбора для передачи



Все изображения на карте памяти

2 Выберите [Отм. все] и нажмите кнопку .

- При выборе варианта [Сброс] все параметры заказа передачи отменяются.

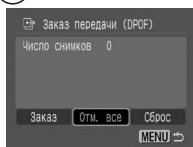

3 Выберите [OK] и нажмите кнопку .



- Изображения передаются в порядке номеров их файлов.
- Можно выбрать максимум 998 изображений.

Просмотр снимков на экране ТВ

Телевизор с видеовходом, подключенный к камере с помощью прилагаемого AV (аудио/видео) кабеля, можно использовать в качестве монитора для съемки или воспроизведения изображений.

1 Выключите камеру и телевизор.

2 Подсоедините аудио/видеокабель к разъему A/V OUT камеры.

- Откройте крышку разъемов, подцепив ее ногтем за левый край, и полностью вставьте аудио/видеокабель.

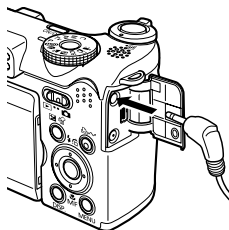

3 Подключите другие разъемы аудио/видеокабеля к разъемам VIDEO IN и AUDIO IN телевизора.

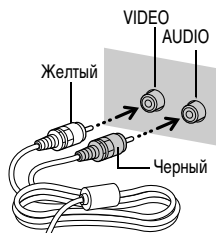

4 Включите телевизор и переключите его в режим видео.

5 Включите камеру.



Формат видеосигнала (NTSC или PAL) можно переключить в соответствии с региональными стандартами (стр. 24). Установки по умолчанию зависят от региона.

- NTSC: Япония, США, Канада, Тайвань и др.
- PAL: Европа, Азия (кроме Тайваня), Океания и др.

Если видеосистема установлена неверно, изображения с камеры могут отображаться неправильно.

Камера

Камера не работает.

Не включено питание.

- Нажмите кнопку питания (*Руководство по основным операциям*, стр. 9).

Открыта крышка гнезда карты памяти/отсека элементов питания.

- Убедитесь, что крышка гнезда карты памяти/отсека элементов питания надежно закрыта (*Руководство по основным операциям*, стр. 2).

Элементы питания установлены в неправильной полярности.

- Правильно установите элементы питания (*Руководство по основным операциям*, стр. 5).

Элементы питания неправильного типа.

- Используйте только новые щелочные элементы питания или NiMH аккумуляторы Canon типоразмера AA (стр. 112).

Низкий уровень заряда элементов питания, работа камеры невозможна. (Отображается сообщение «Поменяйте батарейки»).

- Замените элементы питания камеры на 4 новых элемента питания или на 4 полностью заряженных аккумулятора (*Руководство по основным операциям*, стр. 5).
- Используйте сетевой блок питания АСК600 (продается отдельно) (стр. 119).

Плохой контакт между клеммами элементов питания и камерой.

- Протрите клеммы элементов питания чистой сухой тканью.
- Несколько раз извлеките и заново установите элементы питания.

Слышен звук внутри камеры

Изменено положение камеры (горизонтальное/вертикальное).

- Сработал механизм определения ориентации камеры. Это не является неисправностью.

При включении питания

Отображается сообщение «Карта заблокирована!».

Язычок защиты от записи карты памяти SD или SDHC установлен в положение защиты от записи.

- Для записи на карту памяти, стирания с нее данных или ее форматирования сдвиньте язычок защиты от записи вверх (стр. 114).

Отображается меню «Дата/Время».

Разряжен встроенный литиевый аккумулятор.

- Немедленно зарядите встроенный литиевый аккумулятор (*Руководство по основным операциям*, стр. 8).

ЖК-монитор

Дисплей выглядит темным.

При ярком солнечном или другом освещении изображение на ЖК-мониторе может выглядеть темным.

- Это обычное явление для устройств, содержащих матрицы ПЗС, и не является неисправностью. Такое изображение не записывается при съемке фотографий, однако записывается при съемке видеофильмов.

Изображение на дисплее мигает.

Изображение на дисплее мигает при съемке с флуоресцентным освещением.

- Это не является неисправностью камеры (мигание записывается при съемке видеофильмов, но не фотографий).

На ЖК-мониторе появляется красная или пурпурная полоса света.

Иногда появляется при съемке яркого объекта, например солнца или другого источника света.

- Это обычное явление для устройств, содержащих матрицы ПЗС, и не является неисправностью. Эта полоса света не записывается при съемке фотографий, однако записывается при съемке видеофильмов.

Появляется символ .

Вероятно, из-за недостаточной освещенности установлена длительная выдержка затвора.

- Увеличьте чувствительность ISO (стр. 69), установите любой режим работы вспышки, кроме  (вспышка выключена), или закрепите камеру на устойчивой поверхности (например на штативе) (*Руководство по основным операциям*, стр. 15).

Появляется символ .

Отображается, если на карту памяти записаны настройки печати или передачи, заданные на другой DPOF-совместимой камере.

- Настройки, задаваемые на Вашей камере, затирают такие параметры (стр. 91).

Видны шумы./Неравномерные движения объекта.

При съемке в темноте камера автоматически увеличивает яркость изображения на ЖК-мониторе, чтобы его было лучше видно (стр. 12).

- Это не оказывает влияния на записываемое изображение.

Съемка





Камера не снимает.

Переключатель режима находится в положении  (воспроизведение).

- Установите переключатель режима в положение  (съемка) (*Руководство по основным операциям*, стр. 9).

Вспышка заряжается.

- Когда вспышка заряжена, индикатор горит оранжевым цветом. Теперь можно производить съемку (*Руководство по основным операциям*, стр. 4).

Карта памяти полностью заполнена.	<ul style="list-style-type: none"> ● Установите новую карту памяти (<i>Руководство по основным операциям</i>, стр. 5). ● При необходимости загрузите изображения в компьютер, а затем сотрите их с карты памяти, чтобы освободить место.
Карта памяти не отформатирована должным образом.	<ul style="list-style-type: none"> ● Отформатируйте карту памяти (стр. 26). ● Если форматирование не помогает, возможно, что повреждены логические схемы карты памяти. Обратитесь в ближайшее отделение службы поддержки клиентов компании Canon.
Карта памяти SD или SDHC защищена от записи.	<ul style="list-style-type: none"> ● Передвиньте язычок защиты от записи вверх (стр. 114).
ЖК-монитор закрыт.	<ul style="list-style-type: none"> ● Если установлен подрежим  или  режима съемки SCN либо режим съемки  или , откройте ЖК-монитор и произведите съемку.

Изображение в видоискателе и снимаемое изображение.

Обычно записываемое изображение охватывает большую часть сцены, чем изображение в видоискателе.	<ul style="list-style-type: none"> ● Контролируйте фактический размер изображения по ЖК-монитору. При съемке крупным планом пользуйтесь ЖК-монитором (стр. 12).
---	--

Изображение размытое или не в фокусе.

Для параметра [Подсветка AF] задано значение [Выкл.].	<ul style="list-style-type: none"> ● Если из-за недостаточной освещенности возникают сложности с фокусировкой, включается подсветка автофокусировки. Так как подсветка автофокусировки не работает, если она выключена, задайте для нее значение [Вкл.] (стр. 21). При использовании подсветки автофокусировки следите, чтобы не перекрывать луч подсветки пальцами.
---	---

Смещение камеры при нажатии кнопки спуска затвора.	<ul style="list-style-type: none"> ● При настройке автоспуска на режим  (2 с) затвор срабатывает через 2 с после нажатия кнопки спуска затвора, когда прекращается вызванное этим сотрясение камеры, что предотвращает смазывание изображения (<i>Руководство по основным операциям</i>, стр. 18). Еще лучшие результаты можно получить, установив камеру на устойчивую поверхность или на штатив.
Снимаемый объект находится за пределами диапазона фокусировки.	<ul style="list-style-type: none"> ● Производите съемку на допустимом расстоянии от объекта (стр. 126).
Объект не подходит для автофокусировки.	<ul style="list-style-type: none"> ● Используйте для съемки фиксацию фокусировки, фиксацию автофокусировки или ручную фокусировку (стр. 49).

Объект на записанном изображении слишком темный.

Освещенность недостаточна для съемки.	<ul style="list-style-type: none"> ● Установите для вспышки режим  (Вспышка вкл.) (<i>Руководство по основным операциям</i>, стр. 15).
Недостаточная экспозиция объекта из-за слишком высокой яркости окружающего фона.	<ul style="list-style-type: none"> ● Установите положительное (+) значение компенсации экспозиции (стр. 57). ● Используйте функцию фиксации экспозиции или точечного замера (стр. 52, 55).
Объект расположен слишком далеко и не освещается вспышкой.	<ul style="list-style-type: none"> ● При использовании встроенной вспышки производите съемку на правильном расстоянии от объекта (стр. 127). ● Увеличьте чувствительность ISO, затем произведите съемку (стр. 69).

Объект на изображении слишком яркий, или на изображении имеются белые засвеченные области.

Объект расположен слишком близко и засвечивается вспышкой.	<ul style="list-style-type: none"> ● При использовании встроенной вспышки производите съемку на правильном расстоянии от объекта (стр. 127).
Избыточная экспозиция объекта из-за слишком низкой яркости окружающего фона.	<ul style="list-style-type: none"> ● Установите отрицательное (-) значение компенсации экспозиции (стр. 57). ● Используйте функцию фиксации экспозиции или точечного замера (стр. 52, 55).

Слишком яркий свет светит непосредственно в камеру или отражается от объекта.









- Измените угол съемки.

Вспышка включена.

- Установите для вспышки режим  (Вспышка выкл.) (*Руководство по основным операциям*, стр. 15).

Изображение содержит шумы.

Слишком высокая чувствительность ISO.

- При высокой чувствительности ISO или в режиме  могут усиливаться шумы изображения. Для повышения качества изображения используйте как можно более низкое значение чувствительности ISO (стр. 69).
- В подрежимах , , , , , ,  режима **SCN** чувствительность ISO увеличивается, и возможно появление шума.

На изображении видны белые точки.

Свет вспышки отражается от находящихся в воздухе частиц пыли или насекомых. Это особенно заметно при съемке в широкоугольном положении объектива или при увеличенной величине диафрагмы в режиме **Av**.

- Это обычное явление для цифровых камер, и оно не является неисправностью.

Глаза выглядят красными.

При использовании вспышки в темноте свет отражается от сетчатки глаз.

- Производите съемку с включенной функцией уменьшения эффекта «красных глаз» (*Руководство по основным операциям* стр. 15). Для эффективной работы этой функции фотографируемые люди должны смотреть прямо на лампу уменьшения эффекта «красных глаз». Попросите фотографируемых смотреть прямо на лампу.
- Еще лучших результатов можно добиться, увеличив освещенность в помещении или подойдя ближе к объекту. Для достижения оптимальных результатов затвор срабатывает приблизительно через 1 с после срабатывания лампы уменьшения эффекта «красных глаз».

Снизилась скорость непрерывной съемки.

Ухудшились характеристики карты памяти.

- Для повышения скорости непрерывной съемки рекомендуется выполнить низкоуровневое форматирование карты памяти в камере после сохранения всех хранящихся на ней изображений в компьютере (стр. 26).

Изображения медленно записываются на карту памяти.

Карта памяти была отформатирована в другом устройстве.

- Используйте карту памяти, отформатированную в этой камере (стр. 26).

Объектив не убирается.

Крышка гнезда карты памяти/ отсека элементов питания была открыта при включенном питании.

- Закрыв крышку гнезда карты памяти/ отсека элементов питания, включите и снова выключите питание (*Руководство по основным операциям*, стр. 5).

Съемка видеофильмов

Неправильно отображается время записи, или съемка неожиданно останавливается.

Используются карты памяти следующих типов:

- карты с низкой скоростью записи;
- карты, отформатированные в другой камере или в компьютере;
- карты, на которые многократно записывались и стирались изображения.

- Хотя во время съемки длительность записи может отображаться неправильно, видеофильм записывается на карту памяти правильно. Время записи будет отображаться правильно, если отформатировать карту памяти в этой камере (кроме карт памяти с низкой скоростью записи) (стр. 26).

На ЖК-мониторе отображается красный символ «!», и съемка автоматически останавливается.

Недостаточно места во встроенной памяти камеры.

- Попробуйте предпринять следующие меры.
 - Перед съемкой отформатируйте карту памяти в режиме низкоуровневого форматирования (стр. 26).
 - Уменьшите разрешение или частоту кадров (стр. 40).
 - Используйте карту с высокой скоростью записи (SDC-512MSH и т.п.).

Не работает зуммирование.

Рычаг зуммирования нажат во время съемки в режиме видеофильма.

- Установите требуемое фокусное расстояние до начала съемки в режиме видеофильма (*Руководство по основным операциям*, стр. 14). Обратите внимание, что во время съемки можно использовать цифровой зум, но только в режиме видеосъемки «Стандартный».

Воспроизведение

Воспроизведение невозможно.

Произведена попытка воспроизвести изображения, снятые другой камерой или отредактированные на компьютере.

- Если изображения с компьютера не открываются в камере, загрузите их в камеру с помощью прилагаемого программного обеспечения ZoomBrowser EX или ImageBrowser.

Имя файла было изменено на компьютере или было изменено местоположение файла.

- Задайте имя файла или его расположение в соответствии с форматом/структурой файлов в камере. (Подробнее см. *Вводное руководство по программному обеспечению*.)

Редактирование видеофильмов невозможно.

Редактирование некоторых видеофильмов, снятых другой камерой, может быть невозможно.

Неправильное воспроизведение видеофильмов.

В случае карт памяти с низкой скоростью чтения при воспроизведении видеофильмов, записанных с высокими разрешением и частотой кадров, возможны кратковременные приостановки воспроизведения.

При воспроизведении видеофильма на недостаточно мощном компьютере возможен пропуск кадров или искажение звука.

Изображения медленно считываются с карты памяти.

Карта памяти была отформатирована в другом устройстве.

- Используйте карту памяти, отформатированную в этой камере (стр. 26).

Элементы питания

Элементы питания быстро разряжаются.

Элементы питания неправильного типа.

- Используйте только новые щелочные элементы питания или NiMH аккумуляторы Canon типоразмера AA (стр. 112).

Емкость элементов питания снизилась из-за низкой температуры окружающей среды.

- При съемке в холодную погоду перед использованием элементов питания согрейте их, например, положив в карман одежды.

Загрязнены клеммы элементов питания.

- Перед использованием хорошо протрите клеммы сухой тканью.
- Несколько раз извлеките и заново установите элементы питания.

При использовании NiMH аккумуляторов Canon

Так как аккумуляторы не использовались более года, их емкость снизилась.

- Нормальная емкость восстановится после нескольких циклов полной зарядки и разрядки.

Закончился срок службы аккумулятора.

- Замените четыре элемента питания на новые.

Вывод на экран телевизора

Установлена неправильная видеосистема.

Установлена неправильная видеосистема.

- Установите видеосистему (NTSC или PAL), соответствующую телевизору (стр. 24).

Съемка в панорамном режиме.

- В режиме съемки панорам изображение не выводится на экран телевизора. Выберите другой режим съемки (*Руководство по основным операциям*, стр. 11).

Печать на принтере, поддерживающем прямую печать

Печать невозможна.

Неправильное соединение камеры с принтером.

- Надежно соедините камеру и принтер с помощью указанного кабеля.

Не включено питание принтера.

- Включите питание принтера.

Неправильный способ подключения принтера.

- В меню **[F1]** (Настройка) выберите пункт [Способ печати] и задайте для него значение [Авто] (стр. 24).

Список сообщений

Во время съемки или воспроизведения на ЖК-мониторе могут отображаться следующие сообщения.

Сообщения, отображаемые при подключении к принтеру, см. в *Руководстве по прямой печати*.

Занят...

Идет запись изображения на карту памяти или чтение с нее. Запускается режим воспроизведения.

Нет карты памяти

При включении питания в камере отсутствует карта памяти или карта памяти установлена в неправильной ориентации (*Руководство по основным операциям*, стр. 5).

Карта заблокирована!

Карта памяти SD или SDHC защищена от записи.

Не записывается!

При съемке изображения не установлена карта памяти, карта памяти установлена в неправильной ориентации или произведена попытка добавить комментарий к видеofilmу.

Ошибка карты памяти

Вероятно, произошел сбой в работе карты памяти. Такую карту памяти, возможно, можно будет использовать, отформатировав ее в данной камере. Однако если данное сообщение об ошибке появляется даже при использовании карты памяти, входящей в комплект поставки камеры, обратитесь в службу поддержки клиентов компании Canon, так как это может свидетельствовать о неисправности камеры.

Карта памяти полна

Карта памяти полностью заполнена изображениями, и запись или сохранение невозможно. Кроме того, невозможна запись дополнительных параметров изображений или звуковых комментариев.

Ошибка с названием!

Невозможно создать данное изображение, поскольку существует изображение с тем же именем, что и папка, которую пытается создать камера, либо достигнут максимально допустимый номер файла. В меню «Настройка» установите для параметра [Нумер. файлов] значение [Автосброс]; можно также переписать в компьютер все изображения, которые требуется сохранить, и заново отформатировать карту памяти. Помните, что при форматировании будут стерты все изображения и другие данные.

Поменяйте батарейки

Уровень заряда элементов питания недостаточен для работы камеры. Немедленно замените все четыре элемента питания на новые щелочные элементы питания типоразмера AA или полностью заряженные NiMH аккумуляторы Canon типоразмера AA.

Нет снимков

На карте памяти нет записанных изображений.

Снимок слишком большой

Произведена попытка просмотра изображения формата более 4992 x 3328 пикселей или с большим объемом данных.

Несовместимый JPEG формат

Произведена попытка просмотра несовместимого файла JPEG (изображения, загруженного в компьютер и отредактированного на нем, и т.п.).

RAW

Произведена попытка просмотра изображения RAW.

Неидентифицируемый снимок

Произведена попытка просмотра поврежденного изображения, изображения неподдерживаемого типа (специального типа, используемого в камерах другого производителя), изображения, отредактированного на компьютере, или видеофильма, снятого другой камерой.

Не увеличивается!

Произведена попытка увеличить кадр видеофильма или изображение, которое было снято другой камерой, записано в виде данных другого типа или отредактировано на компьютере.

Не поворачивается

Произведена попытка повернуть изображение, которое было снято другой камерой, записано в виде данных другого типа или отредактировано на компьютере.

Несовместимый WAVE формат

Добавление звукового комментария к данному изображению невозможно из-за неправильного типа данных существующего звукового комментария.

Изобр. невозможно изменить

Попытка применить эффект «Мои цвета» к видеофильму или изображению, записанному другой камерой.

Не удается передать!

При передаче изображений в компьютер с помощью меню «Прямая передача» выбрано изображение с поврежденными данными или изображение, снятое другой камерой или с другим типом данных. Кроме того, возможно, произведена попытка выбрать видеофильм, когда в меню «Прямая передача» выбран вариант [Обои].

Защищено!

Попытка стереть или отредактировать защищенное изображение, видеофильм или звуковой комментарий.

Много пометок

Помечено слишком много изображений для печати или передачи. Дальнейшая обработка невозможна.

Не удается это закончить!

Невозможно сохранить параметры печати или передачи.

Не удается выбрать снимок

Вы попытались установить параметры печати для изображения, отличного от JPEG.

Ошибка коммуникации

Сбой загрузки изображений в компьютер из-за слишком большого количества изображений (прибл. 1000), записанных на карту памяти.

Ошибка объектива. Откл./вкл.

Ввиду обнаружения ошибки во время перемещения объектива было автоматически выключено питание. Эта ошибка могла произойти, если Вы держали объектив во время его перемещения или если камера используется в местах с высоким содержанием пыли или песка в воздухе. Попробуйте включить питание и возобновить съемку или воспроизведение. Если данное сообщение сохраняется, обратитесь в службы поддержки клиентов компании Canon, так как возможна неисправность объектива.

Ехх

(хх: номер) Камера обнаружила ошибку. Выключите и снова включите питание, затем произведите съемку или попробуйте просмотреть изображение. Если снова появляется код ошибки, значит возникла неисправность. Запишите код и обратитесь в службу поддержки клиентов компании Canon. Если код ошибки появился сразу после съемки кадра, возможно, что изображение не было записано. Проверьте изображение в режиме воспроизведения.

Обращение с элементами питания

Заряд элементов питания

Могут отображаться следующий значок и сообщение.

 /Индикатор питания мигает зеленым светом.

Низкий уровень заряда. Если планируется длительное использование камеры, как можно скорее замените элементы питания.

Поменяйте батарейки

Элементы питания полностью разряжены, и дальнейшая работа камеры невозможна. Незамедлительно замените элементы питания.

Правила обращения с элементами питания

- **Используйте в этой камере щелочные элементы питания или NiMH аккумуляторы Canon типоразмера AA (продаются отдельно).**
Хотя применение никель-кадмиевых аккумуляторов типоразмера AA возможно, но они работают ненадежно и их использование не рекомендуется.
- **Так как характеристики щелочных элементов питания зависят от производителя, время работы камеры с приобретенными Вами элементами питания может быть меньше, чем с элементами питания, входящими в комплект поставки.**
- **При использовании камеры в холодную погоду или в течение длительного времени рекомендуется использовать NiMH аккумуляторы Canon типоразмера AA (продаются отдельно).**
Если используются щелочные элементы питания, время работы камеры при низкой температуре может сократиться. Кроме того, в связи с техническими характеристиками щелочных элементов питания они могут разряжаться быстрее, чем NiMH аккумуляторы.
- **Запрещается одновременно устанавливать новые и частично использованные элементы питания.**
Частично использованные элементы питания могут протечь.
- **Запрещается устанавливать элементы питания в обратной полярности (клеммы ⊕ и ⊖).**
- **Запрещается одновременно использовать элементы питания разных типов или разных производителей.**

- **Перед установкой элементов питания хорошо протрите их контакты сухой тканью.**

Если клеммы элемента питания испачканы жиром с пальцев или чем-либо иным, количество снимаемых кадров может существенно сократиться или может уменьшиться время работы.

- **При низких температурах емкость элемента питания может уменьшиться и значок разряженного элемента питания () может появиться раньше, чем обычно.**

В таких условиях непосредственно перед использованием элемента питания согрейте его в кармане.

- **Не кладите элементы питания в один карман с металлическими предметами, например со связкой ключей.**

Возможно короткое замыкание элементов питания.

- **Если не предполагается использовать камеру в течение длительного периода, извлеките из нее элементы питания и храните их отдельно.**

Если оставить элементы питания в камере, возможно ее повреждение из-за протечки элементов питания.

ПРЕДОСТЕРЕЖЕНИЕ

Запрещается использовать поврежденные элементы питания или элементы питания с полностью или частично удаленной внешней изоляцией; такие элементы могут протечь, перегреться или взорваться. Перед установкой купленных в магазине элементов питания обязательно проверяйте их изоляцию, так как у некоторых элементов питания она может быть повреждена. Не используйте элементы питания с дефектной изоляцией.

Запрещается использовать элементы питания, аналогичные показанным ниже.



Элементы питания с полностью или частично удаленной электрической изоляцией.



Элементы питания с плоским положительным (+) контактом.



Элементы питания, отрицательный контакт которых имеет правильную форму (выступает из металлического основания), но изоляция не закрывает край металлического основания.

Правила обращения с картами памяти

Язычок защиты от записи карты памяти SD или SDHC



Меры предосторожности при обращении

- Карты памяти представляют собой высокотехнологичные электронные устройства. Запрещается изгибать их, прикладывать к ним усилия или подвергать их ударам и вибрации.
- Запрещается разбирать или вносить изменения в конструкцию карты памяти.
- Не допускайте загрязнения расположенных на обратной стороне карты контактов, попадания на них воды или соприкосновения с посторонними предметами. Не дотрагивайтесь до контактов руками или металлическими предметами.
- Не удаляйте исходную этикетку карты памяти и не закрывайте ее другой этикеткой или наклейкой.
- Делая записи на карте памяти, не используйте карандаш или шариковую ручку. Используйте только ручки с мягким пишущим узлом (например с войлочным пишущим узлом).
- Не пользуйтесь картами памяти и не храните их в следующих местах:
 - в местах с повышенным количеством пыли или песка;
 - в местах с высокой влажностью и высокой температурой.
- Так как некоторые или все данные, записанные на карту памяти, могут быть повреждены или уничтожены в результате воздействия электрических шумов, статического электричества или неполадок карты, рекомендуется производить резервное копирование важных данных.

Форматирование

- **Имейте в виду, что при форматировании (инициализации) карты памяти с нее стираются все данные, в том числе защищенные изображения.**
- **Рекомендуется использовать карты памяти, отформатированные в этой камере.**
 - Карты, входящие в комплект поставки камеры, не требуют дополнительного форматирования.
 - Сбои в работе камеры могут быть вызваны повреждением карты памяти. Повторное форматирование карты памяти может устранить неполадку.
 - В случае сбоев в работе карты памяти другого производителя (не Canon), проблема может разрешиться после повторного форматирования карты.
 - Карты памяти, отформатированные в другой камере, на компьютере или периферийном устройстве, могут неправильно функционировать в данной камере. В таком случае заново отформатируйте карту памяти в данной камере.
- **Если при форматировании в камере возникли сбои, выключите камеру и заново установите карту памяти. Затем включите камеру и повторите форматирование.**
- **Будьте осторожны при передаче или утилизации карты памяти. При форматировании карты памяти или при стирании с нее данных производится изменение только данных управления файлами – это не гарантирует полного удаления содержимого карты памяти. Во избежание утечки личной информации при утилизации карты памяти примите меры предосторожности, например, физически уничтожьте карту.**

Комплекты питания (продаются отдельно)

Аккумуляторы

(комплект «Аккумуляторы/зарядное устройство» СВК4-300)

В комплект входят зарядное устройство и четыре никель-металлогидридных (NiMH) аккумулятора типоразмера AA. Зарядка аккумуляторов производится так, как показано ниже.

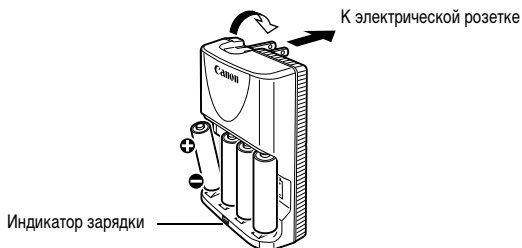

- После установки аккумуляторов вставьте зарядное устройство (СВ-5АН) в электрическую розетку или подсоедините кабель питания к зарядному устройству (СВ-5АНЕ, не показано) и подсоедините другую вилку к электрической розетке.
- После начала зарядки не устанавливайте для зарядки дополнительные аккумуляторы.
- Во время зарядки индикатор мигает, по завершении зарядки горит постоянно.



- Зарядное устройство CB-5AH/CB-5АНЕ предназначено для зарядки только NiMH аккумуляторов Canon типоразмера AA типов NB-3AH и NB-2AH. Не пытайтесь заряжать аккумуляторы других типов.
- Не устанавливайте совместно аккумуляторы, приобретенные в разное время или разряженные в разной степени. При зарядке аккумуляторов обязательно заряжайте все 4 аккумулятора одновременно.
- Не заряжайте полностью заряженные аккумуляторы, так как при этом возможно снижение их емкости или их повреждение. Также не следует заряжать аккумуляторы более 24 часов подряд.
- Не заряжайте аккумуляторы в замкнутом пространстве с хорошей теплоизоляцией.
- Заряжайте аккумуляторы только после появления на ЖК-мониторе сообщения «Поменяйте батарейки». Если регулярно заряжать частично разряженные аккумуляторы, их емкость может снизиться.
- В следующих ситуациях тщательно протрите клеммы аккумуляторов сухой тканью (клеммы могут быть загрязнены (жирные следы пальцев и т.п.)):
 - при существенном сокращении срока работы аккумуляторов;
 - при существенном уменьшении количества снимаемых кадров;
 - во время зарядки аккумуляторов (перед зарядкой два или три раза установите и извлеките аккумуляторы);
 - если зарядка заканчивается за несколько минут (индикатор зарядного устройства постоянно горит).
- Технические характеристики аккумуляторов таковы, что сразу после покупки и после длительного хранения полная зарядка аккумуляторов окажется невозможной. В этом случае полностью зарядите аккумуляторы, затем используйте аккумуляторы до полной разрядки. После нескольких циклов емкость аккумуляторов восстановится.

- Для длительного хранения аккумуляторов (около 1 года) рекомендуется полностью разрядить аккумуляторы в камере и хранить их при комнатной температуре (0 – 30°C) и низкой влажности. При хранении полностью заряженных аккумуляторов возможно сокращение срока их службы или ухудшение технических характеристик.
Повторяем, что если аккумуляторы не используются более 1 года, раз в год полностью заряжайте их и полностью разряжайте в камере, затем убирайте на хранение.
- Если время работы от аккумуляторов значительно сократилось (даже когда клеммы аккумуляторов протерты и зарядка производилась до тех пор, пока индикатор зарядного устройства не начал гореть постоянно), это может означать, что закончился срок службы аккумуляторов. Замените аккумуляторы новыми. При покупке новых аккумуляторов приобретайте NiMH аккумуляторы Canon типоразмера AA.
- Оставленные в камере или зарядном устройстве аккумуляторы могут привести к поломке в результате их протечки. Если аккумуляторы не используются, извлеките их из камеры или зарядного устройства и храните в сухом прохладном месте.



- Полная зарядка разряженных аккумуляторов в зарядном устройстве занимает приблизительно 4 ч 40 мин (по результатам тестирования в компании Canon).
Аккумуляторы следует заряжать при температуре воздуха в диапазоне 0 – 35°C.
- Время зарядки зависит от температуры окружающей среды и уровня заряда аккумулятора.
- Во время зарядки из зарядного устройства может быть слышен шум. Это не является неисправностью.
- Можно также использовать комплект CBK4-200 (аккумуляторы и зарядное устройство).

Комплект сетевого питания АСК600

При длительном использовании камеры или при подсоединении камеры к компьютеру рекомендуется использовать комплект сетевого питания АСК600 (продается отдельно).



Перед подсоединением и отсоединением блока питания выключите камеру.

- 1** Подсоедините кабель питания к компактному блоку питания, затем вставьте вилку кабеля в электрическую розетку.

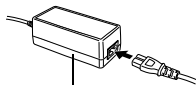

Компактный блок питания
CA-PS500

- 2** Откройте крышку разъема переходника постоянного тока и подсоедините кабель к разъему DC IN.

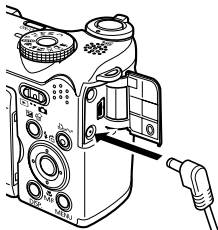

Использование конверторов (продаются отдельно)

Камера допускает установку отдельно продаваемого широкоугольного конвертора WC-DC58N и телеконвертора TC-DC58N. Для установки этих конверторов необходим отдельно продаваемый адаптер конверторов LA-DC58F.



- При установке широкоугольного конвертора или телеконвертора следите за надежностью их крепления. В случае падения конвертора из-за плохого крепления к адаптеру можно порезаться об осколки стекла.
- Запрещается смотреть на солнце или источники яркого света сквозь объектив, широкоугольный конвертор или телеконвертор, так как это может привести к потере или ослаблению зрения.



- При использовании вспышки для съемки с этими конверторами внешние области изображения (особенно нижний правый угол) могут получиться относительно темными.
- При использовании телеконвертора устанавливайте объектив камеры в положение телефото. При других фокусных расстояниях изображение будет выглядеть обрезанным по углам.
- При использовании широкоугольного конвертора устанавливайте объектив камеры в широкоугольное положение.
- При съемке с видоискателем часть поля зрения закрывается этими конверторами. Пользуйтесь ЖК-монитором.

■ Широкоугольный конвертор WC-DC58N

Этот конвертор предназначен для получения широкоугольных снимков. Широкоугольный конвертор изменяет фокусное расстояние основного объектива камеры в 0,7 раза (диаметр резьбы равен 58 мм).

■ Телеконвертор TC-DC58N

Этот конвертор служит для телефотосъемки. Этот конвертор изменяет фокусное расстояние основного объектива камеры в 1,75 раза (диаметр резьбы равен 58 мм).



Широкоугольный конвертор и телеконвертор не допускают установку бленды объектива или фильтров.

■ Адаптер конверторов LA-DC58F

Этот адаптер конверторов необходим для установки широкоугольного конвертора и телеконвертора (диаметр резьбы равен 58 мм).

Установка конвертора

1 Убедитесь, что камера выключена.

2 Нажмите кнопку фиксатора кольца и, удерживая ее нажатой, поверните кольцо в направлении стрелки.

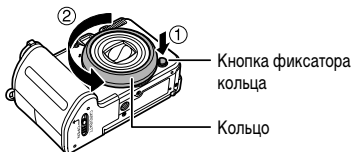

3 Когда метка **O** на корпусе камеры и метка **□** на кольце совпадут, снимите кольцо.

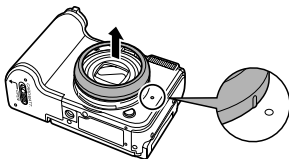

- 4** Совместив метку ● на адаптере конверторов и метку ○ на камере, поворачивайте адаптер в направлении стрелок до кнопки фиксатора кольца на камере.

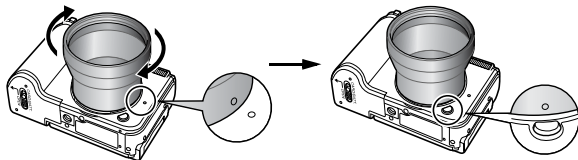

- Для снятия адаптера конверторов поворачивайте адаптер в противоположном направлении при нажатой кнопке фиксатора кольца.

- 5** Установите конвертор на адаптер и надежно закрепите конвертор, вращая его в показанном направлении.



- Перед использованием удалите с конвертора всю пыль и загрязнения с помощью специальной груши для чистки объективов. Камера может сфокусироваться на оставшиеся загрязнения.
- Обращайтесь с конверторами осторожно, так как их легко испачкать пальцами.
- Снимая кольцо, соблюдайте осторожность, чтобы не уронить камеру или адаптер.
- При использовании этих насадок на объектив не следует производить съемку в режиме . Использование программы PhotoStitch на компьютере для точного объединения изображений будет невозможно.

Использование внешней вспышки (продается отдельно)

Вспышка повышенной мощности HF-DC1

Эта вспышка дополняет встроенную вспышку камеры, когда объект расположен слишком далеко для правильного освещения. Для закрепления камеры и вспышки повышенной мощности на монтажном кронштейне следуйте приведенным ниже инструкциям.

Помимо этих указаний, ознакомьтесь с инструкцией к вспышке.

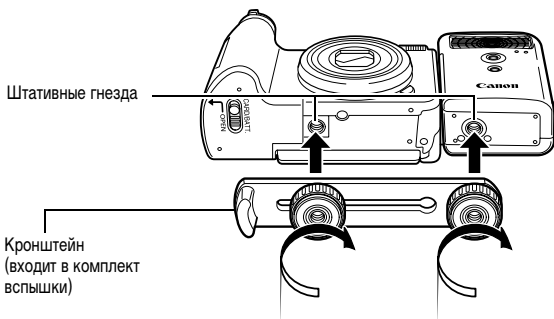



- При съемке в режиме **M** вспышка повышенной мощности не срабатывает.
- По мере разрядки элементов питания время зарядки вспышки увеличивается. После завершения работы со вспышкой обязательно устанавливайте переключатель питания/режима в положение [OFF] (Выкл.).
- Во время работы со вспышкой не дотрагивайтесь пальцами до окна вспышки или окон датчиков.
- Вспышка может сработать, если в непосредственной близости используется другая вспышка.
- Вспышка повышенной мощности может не срабатывать вне помещений при ярком солнечном освещении или при отсутствии отражающих объектов.
- При непрерывной съемке вспышка срабатывает только для первого кадра.
- Надежно затягивайте винты крепления, чтобы они не отвинтились. В противном случае камера и вспышка могут упасть и выйти из строя.



- Перед закреплением кронштейна вспышки убедитесь, что в нее установлен литиевый элемент питания (CR123A или DL123).
- Для правильного освещения объекта вспышка должна быть прижата к боковой стороне камеры и располагаться параллельно передней панели камеры.
- Штатив можно использовать даже при установленной вспышке.

■ Элементы питания

● Значительно снизилась емкость

В случае значительного уменьшения времени работы от элементов питания протрите клеммы сухой тканью. Возможно, клеммы испачканы пальцами.

● Использование при низких температурах

Приобретите запасной литиевый элемент питания (CR123A или DL123). Перед заменой элемента питания во вспышке рекомендуется поддерживать запасной элемент питания в теплом кармане.

● Вспышку не планируется использовать в течение длительного времени

Если оставить элементы питания во вспышке повышенной мощности, они могут протечь и повредить вспышку. Извлеките элементы питания из вспышки повышенной мощности и храните их в сухом прохладном месте.

Уход за камерой

Запрещается использовать для чистки камеры разбавители, бензин, синтетические чистящие средства или воду. Эти вещества могут вызвать коробление или повреждение оборудования.

Корпус камеры

Аккуратно протирайте корпус камеры мягкой тканью или салфеткой для протирки стекол очков.

Объектив

Сначала удалите пыль и грязь с помощью груши для чистки объективов, затем удалите оставшуюся грязь, осторожно протирая объектив мягкой тканью.



Не допускается использование синтетических чистящих средств для чистки корпуса камеры или объектива. Если удалить загрязнение не удастся, обратитесь в ближайшее отделение службы поддержки клиентов компании Canon по адресу, указанному в конце буклета «Система европейской гарантии Canon (EWS)».

Видоискатель и ЖК-монитор

Пыль и загрязнения следует удалять с помощью груши для чистки объективов. В случае необходимости для удаления стойких загрязнений осторожно протрите мягкой тканью или материалом для протирки стекол очков.



Не допускается прилагать усилия при протирке ЖК-монитора или надавливать на него. Это может привести к повреждению монитора или вызвать другие неполадки.

Технические характеристики

Все данные основаны на стандартных методах тестирования, применяемых компанией Canon. Технические характеристики могут быть изменены без уведомления.

PowerShot A640/A630

Эффективное количество пикселей	: PowerShot A640: Прибл. 10,0 млн. PowerShot A630: Прибл. 8,0 млн.
Датчик изображения	: PowerShot A640 Матрица ПЗС 1/1,8 дюйма (общее количество пикселей: прибл. 10,4 млн.) PowerShot A630 Матрица ПЗС 1/1,8 дюйма (общее количество пикселей: прибл. 8,3 млн.)
Объектив	: 7,3 (W) – 29,2 (T) мм (эквивалентный диапазон для 35 мм пленки: 35 (W) – 140 (T) мм) f/2.8 (W) – f/4.1 (T)
Цифровой зум	: Фотографии/видеофильмы: прибл. 4,0x (макс. прибл. 16x в сочетании с оптическим зумом)
Оптический видоискатель	: Видоискатель с зуммированием реального изображения
ЖК-монитор	: 2,5-дюймовый цветной поликристаллический кремниевый TFT ЖК-монитор низкотемпературного типа, прибл. 115000 пикселей (область охвата 100%)
Система автофокусировки	: Автофокусировка TTL Предусмотрены режимы фиксации фокусировки и ручной фокусировки Рамка фокусировки: 9-точечная (AiAF)/1-точечная (AF) (1-точечная рамка фокусировки: фиксированная в центре или FlexiZone AF)
Расстояние съемки (от торца объектива)	: Обычный режим: 45 см – бесконечность Макро: 1 – 45 см (W)/25 – 45 см (T) Ручная фокусировка: 1 см – бесконечность (W)/ 25 см – бесконечность (T)
Затвор	: Механический затвор + электронный затвор
Выдержка затвора	: 15 – 1/2500 с • Выдержка затвора зависит от режима съемки. • При большой выдержке затвора (1,3 с или более) используется функция шумопонижения.

(W): макс. широкоугольное положение (T): макс. телефото

Система замера	: Оценочный, усредненный или точечный (по центру/в точке автофокусировки)
Компенсация экспозиции	: $\pm 2,0$ ступени с шагом 1/3 ступени, предусмотрена функция безопасного сдвига
Чувствительность ISO	: Авто*, Высокая ISO авто*, эквивалент ISO 80/100/200/400/800 * Если установлено значение «Авто» или «Высокая ISO авто», камера автоматически выбирает оптимальную чувствительность.
Баланс белого	: TTL авто, Дневной свет, Облачно, Накаливания, Флуоресцент, Флуоресцент Н, Под водой или Ручной
Встроенная вспышка	: Авто*, Вкл. *, Выкл. * Предусмотрены функции уменьшения эффекта «красных глаз» и синхронизации вспышки при длительных выдержках. Предусмотрены фиксация экспозиции при съемке со вспышкой и синхронизация 1-й/2-й шторкой.
Дальность работы вспышки	: Обычный режим: 45 см – 4,2 м (W), 45 см – 3,0 м (T) Макро: 25 – 45 см (W/T) (Если для чувствительности ISO задано значение «Авто».)
Компенсация экспозиции при съемке со вспышкой	: ± 2 ступени с шагом 1/3 ступени
Режимы съемки	: Авто Зона творческих режимов: P (Программный), Tv (Приоритет выдержки), Av (Приоритет диафрагмы), M (Ручной), C (Пользовательский) Зона автоматических режимов: портрет, пейзаж, ночная сцена, специальный сюжет*, режим съемки панорам и видеофильм** * Ночная съемка, Дети&Дом. животные, Вечеринка, Листва, Снег, пляж, Фейерверк, Под водой, Акцентирование цветом и Замена цвета. ** Стандартный, Компактный, Акцентирование цветом и Замена цвета
Непрерывная съемка	: PowerShot A640: прибл. 1,5 кадра/с (в режиме высокого разрешения/хорошего качества) PowerShot A630: прибл. 1,8 кадра/с (в режиме высокого разрешения/хорошего качества)
Автоспуск	: Спуск затвора производится с задержкой прибл. 10 с/2 с, режим «Установка таймера»
Съемка под управлением компьютера	: При использовании соединения USB возможна съемка с помощью программного обеспечения из комплекта поставки (только PowerShot A640).

(W): макс. широкоугольное положение (T): положение макс. телефоты

Носитель изображения	: Карта памяти SD или SDHC/MultiMediaCard
Формат файлов	: Стандарт файловой системы для камер Design rule for Camera File system, DPOF-совместимый
Тип данных (Фотографии)	: Exif 2.2 (JPEG)* Звуковая памятка: WAVE (моно)
(Видео)	: AVI (изображение: Motion JPEG; Звуковые данные: WAVE (моно))
	* Данная цифровая камера поддерживает стандарт Exif 2.2 (также называемый «Exif Print»). Exif Print является стандартом, предназначенным для улучшения связи между цифровыми камерами и принтерами. При подключении к принтеру, совместимому со стандартом Exif Print, используются и оптимизируются данные изображения, полученные камерой в момент съемки, что обеспечивает чрезвычайно высокое качество печати.
Сжатие	: Отлично, Хорошо, Нормально
Количество записываемых пикселей (Фотографии)	: PowerShot A640 Высокое разрешение : 3648 x 2736 пикселей Среднее разрешение 1 : 2816 x 2112 пикселей Среднее разрешение 2 : 2272 x 1704 пикселя Среднее разрешение 3 : 1600 x 1200 пикселей Низкое разрешение : 640 x 480 пикселей Открытка : 1600 x 1200 пикселей Широкоэкранный : 3648 x 2048 пикселей PowerShot A630 Высокое разрешение : 3264 x 2448 пикселей Среднее разрешение 1 : 2592 x 1944 пикселя Среднее разрешение 2 : 2048 x 1536 пикселей Среднее разрешение 3 : 1600 x 1200 пикселей Низкое разрешение : 640 x 480 пикселей Открытка : 1600 x 1200 пикселей Широкоэкранный : 3264 x 1832 пикселя
	(Видео) : Стандартный, Акцентирование цветом и Замена цвета 640 x 480 пикселей (30 кадров/с, 15 кадров/с) 320 x 240 пикселей (30 кадров/с, 15 кадров/с) Съемка возможна до полного заполнения карты памяти* (Макс. размер одного клипа: 1 Гбайт)** Компактный: 160 x 120 пикселей (15 кадров/с) Макс. длительность видеофильма: 3 мин

* Со сверхскоростными картами памяти (рекомендуется карта SDC-512 MSH).

** Даже если объем видеофильма меньше 1 Гбайта, съемка останавливается, когда длительность видеофильма достигает 1 ч. В зависимости от емкости карты памяти и скорости записи данных на нее, съемка останавливается через 1 ч непрерывной съемки, даже если объем записанных данных еще не достиг 1 Гбайта.

Режимы воспроизведения	: Одноичное изображение (возможен вывод гистограммы), индексный режим (9 эскизов), с увеличением (прибл. 10x (макс.) на ЖК-мониторе, возможен переход между увеличенными изображениями вперед или назад), быстрый переход (возможен переход на каждое десятое или сотое изображение, на первое изображение с определенной датой съемки, на первое изображение в каждой папке или на видеофильм; в индексном режиме одновременно отображаются 9 изображений), автопоказ, Мои цвета (воспроизведение), звуковые комментарии (до 1 мин) или видеофильм (возможны редактирование и замедленное воспроизведение).
Прямая печать	: Поддерживаются стандарты <i>PictBridge</i> , <i>Canon Direct Print</i> и <i>Bubble Jet Direct</i>
Настройки «Моя камера»	: Заставка, звук при включении, звук нажатия кнопок, звук автоспуска и звук срабатывания затвора.
Интерфейс	: USB 2.0 Hi-Speed (mini-B), PTP (протокол передачи изображений) Аудио/видео выход (возможность выбора PAL или NTSC, монофонический звук)
Источник питания	: Щелочные элементы питания типа AA (входят в комплект поставки камеры) NiMH аккумуляторы AA (NB4-300) (продаются отдельно) Комплект сетевого питания ACK600 (продается отдельно)
Рабочий диапазон температур	: 0 – 40 °C (при использовании NB4-300: 0 – 35 °C)
Рабочий диапазон относительной влажности	: 10 – 90%
Габариты (без выступающих деталей)	: 109,4 x 66,0 x 49,0 мм
Вес (только корпус камеры)	: Прибл. 245 г

Запас заряда элементов питания

	Количество снимков		Время воспроизведения
	ЖК-монитор включен (на основе стандарта CIPA)	ЖК-монитор выключен	
Щелочные элементы питания AA (входят в комплект поставки камеры)	Прибл. 280 изображений (PowerShot A640)	Прибл. 1200 изображений	Прибл. 20 ч
	Прибл. 350 изображений (PowerShot A630)		
NiMH аккумуляторы AA (NB-3АН (полностью заряженные))	Прибл. 500 изображений	Прибл. 1500 изображений	Прибл. 20 ч

- Фактические значения зависят от условий съемки и установок камеры.
- Данные о режиме видеопленки не приводятся.
- При низких температурах емкость аккумулятора может снизиться, поэтому символ низкого уровня заряда аккумулятора может появляться очень быстро. В этом случае перед использованием аккумулятора рекомендуется согреть его в кармане.

Условия тестирования

Съемка: Нормальная температура ($23 \pm 2^\circ\text{C}$), нормальная относительная влажность ($50 \pm 20\%$), попеременная съемка в широкоугольном положении и положении телефото с интервалом 30 с, вспышка срабатывает при съемке каждого второго кадра, питание камеры выключается после съемки каждого десятого кадра. Питание выключается на значительное время*, затем снова включается, и процедура тестирования повторяется.

- Используется карта памяти производства компании Sanon.

* Пока не восстановится нормальная температура элемента питания

Воспроизведение: Нормальная температура ($23 \pm 2^\circ\text{C}$), нормальная относительная влажность ($50\% \pm 20\%$), непрерывное воспроизведение со сменой кадров каждые 3 с.



См. Правила обращения с элементами питания (стр. 112).

Карты памяти и их приблизительная емкость

■ PowerShot A640

□: Карта, входящая в комплект камеры

Разрешение	Сжатие	32 Мбайта	SDC-128M	SDC-512MSH
L (Высокое) 3648 x 2736 пикселей	s	7	29	116
	□	12	50	194
	■	25	103	402
M1 (Среднее 1) 2816 x 2112 пикселей	s	10	45	176
	□	18	75	292
	■	38	156	603
M2 (Среднее 2) 2272 x 1704 пикселя	s	14	61	237
	□	27	109	425
	■	53	217	839
M3 (Среднее 3) 1600 x 1200 пикселей	s	30	121	471
	□	53	217	839
	■	102	411	1590
S (Низкое) 640 x 480 пикселей	s	114	460	1777
	□	177	711	2747
	■	278	1118	4317
(Открытка) 1600 x 1200 пикселей	□	53	217	839
W (Широкоэкранный) 3648 x 2048 пикселей	s	9	40	157
	□	16	66	257
	■	34	139	539

- Возможна плавная непрерывная съемка (стр. 33) (если карта отформатирована в режиме низкоуровневого форматирования).
- Приведенные параметры отражают стандартные критерии съемки, установленные компанией Canon. Фактические результаты могут отличаться от приведенных значений в зависимости от фотографируемого объекта и условий съемки.

■ PowerShot A630













□: Карта, входящая в комплект камеры

Разрешение	Сжатие	16 Мбайт	SDC-128M	SDC-512MSH
L (Высокое) 3264 x 2448 пикселей		4	35	139
		7	59	231
		14	123	479
M1 (Среднее 1) 2592 x 1944 пиксела		5	49	190
		10	87	339
		21	173	671
M2 (Среднее 2) 2048 x 1536 пикселей		9	76	295
		16	136	529
		33	269	1041
M3 (Среднее 3) 1600 x 1200 пикселей		14	121	471
		26	217	839
		50	411	1590
S (Низкое) 640 x 480 пикселей		56	460	1777
		88	711	2747
		138	1118	4317
(Открытка) 1600 x 1200 пикселей		26	217	839
W (Широкоэкранный) 3264 x 1832 пиксела		5	47	183
		9	79	307
		20	166	642

- Возможна плавная непрерывная съемка (стр. 33) (если карта отформатирована в режиме низкоуровневого форматирования).
- Приведенные параметры отражают стандартные критерии съемки, установленные компанией Canon. Фактические результаты могут отличаться от приведенных значений в зависимости от фотографируемого объекта и условий съемки.

Видео

: Карта, входящая в комплект камеры













	Разрешение	Частота кадров	32 Мбайта (PowerShot A640)	16 Мбайт (PowerShot A630)	SDC-128M	SDC-512MSH
 Стандартный	 640 x 480 пикселей	 30	15 с	7 с	1 мин 4 с	4 мин 9 с
		 15	31 с	15 с	2 мин 7 с	8 мин 14 с
 Акцентиров. цветом	 320 x 240 пикселей	 30	44 с	22 с	3 мин 1 с	11 мин 42 с
		 15	1 мин 28 с	43 с	5 мин 55 с	22 мин 53 с
 Замена цвета						
 Компактный	 160 x 120 пикселей	 15	3 мин 36 с	1 мин 47 с	14 мин 29 с	55 мин 57 с

* Максимальная длительность видеоролика в режиме : 3 мин. Значения относятся к максимальному времени непрерывной съемки.

Объемы данных изображений (оценка)

Разрешение		Сжатие		
				
L	PowerShot A640 3648 x 2736 пикселей	4100 Кбайт	2460 Кбайт	1170 Кбайт
	PowerShot A630 3264 x 2448 пикселей	3436 Кбайт	2060 Кбайт	980 Кбайт
M1	PowerShot A640 2816 x 2112 пикселей	2720 Кбайт	1620 Кбайт	780 Кбайт
	PowerShot A630 2592 x 1944 пикселей	2503 Кбайта	1395 Кбайт	695 Кбайт

M2	PowerShot A640 2272 x 1704 пиксела	2002 Кбайта	1 116 Кбайт	556 Кбайт
	PowerShot A630 2048 x 1536 пикселей	1602 Кбайта	893 Кбайта	445 Кбайт
M3	1600 x 1200 пикселей	1002 Кбайта	558 Кбайт	278 Кбайт
S	640 x 480 пикселей	249 Кбайт	150 Кбайт	84 Кбайта
	1600 x 1200 пикселей	–	558 Кбайт	–
W	PowerShot A640 3648 x 2048 пикселей	3040 Кбайт	1847 Кбайт	874 Кбайта
	PowerShot A630 3264 x 1832 пиксела	2601 Кбайт	1540 Кбайт	736 Кбайт

	Разрешение	Частота кадров	Размер файла
 Стандартный  Акцентирование цветом  Замена цвета	 640 x 480 пикселей	 30	1920 Кбайт/с
		 15	960 Кбайт/с
	 320 x 240 пикселей	 30	660 Кбайт/с
		 15	330 Кбайт/с
 Компактный	 160 x 120 пикселей	 15	120 Кбайт/с

Карта MultiMediaCard

Интерфейс	Совместимый со стандартами MultiMediaCard
Габариты	32,0 x 24,0 x 1,4 мм
Вес	Прибл. 15 г

Карта памяти SD

Интерфейс	Совместимый со стандартами на карты памяти SD
Габариты	32,0 x 24,0 x 2,1 мм
Вес	Прибл. 2 г

NiMH аккумулятор NB-3AH

(Входит в состав отдельно продаваемого комплекта NiMH аккумуляторов NB4-300 или комплекта «аккумуляторы и зарядное устройство» СВК4-300)

Тип	Перезаряжаемый никель-металлогидридный аккумулятор типоразмера AA
Номинальное напряжение	1,2 В=
Номинальная емкость	2500 мАч (мин.: 2300 мАч)
Количество циклов зарядки	Прибл. 300
Диапазон рабочих температур	0 – 35 °С
Диаметр x длина	14,5 x 50,0 мм
Вес	Прибл. 30 г

Зарядное устройство СВ-5АН/СВ-5АНЕ

(Входит в состав отдельно продаваемого комплекта «аккумуляторы/зарядное устройство» СВК4-300)

Номинальные входные параметры	100 – 240 В~ (50/60 Гц), 16 – 21 ВА
Номинальные выходные параметры	565 мА* ¹ , 1275 мА* ²
Время зарядки	Прибл. 4 ч 40 мин* ¹ , прибл. 2 ч* ²
Диапазон рабочих температур	0 – 35 °С
Габариты	65,0 x 105,0 x 27,5 мм
Вес (только корпус)	95 г

*¹ При зарядке четырех аккумуляторов NB-3AH

*² При зарядке двух аккумуляторов NB-3AH, установленных в крайние гнезда зарядного устройства

Компактный блок питания СА-PS500

(Входит в состав дополнительно приобретаемого комплекта сетевого питания АСК600)

Номинальные входные параметры	100 – 240 В~ (50/60 Гц)
Номинальные выходные параметры	4,3 В=, 1,5 А
Диапазон рабочих температур	0 – 40 °С
Габариты	42,6 x 104,0 x 31,4 мм
Вес	Прибл. 180 г (без кабеля питания)

Широкоугольный конвертор WC-DC58N (продается отдельно)

Увеличение	Приблизительно 0,7х
Диапазон фокусировки (от торца объектива)	20 см – бесконечность (W)*1
Диаметр резьбы	Стандартная резьба под фильтр диаметром 58 мм*2
Макс. диаметр х длина	94,5 х 54,9 мм
Вес	Прибл. 275 г

Телеконвертор TC-DC58N (продается отдельно)

Увеличение	Приблизительно 1,75х
Диапазон фокусировки (от торца объектива)	1,4 м – бесконечность (Т)*1
Диаметр резьбы	Стандартная резьба под фильтр диаметром 58 мм*2
Макс. диаметр х длина	75 х 50 мм
Вес	Прибл. 185 г

Адаптер конверторов LA-DC58F (продается отдельно)

Диаметр резьбы	Стандартная резьба под фильтр 58 мм
Макс. диаметр х длина	62 х 46,1 мм
Вес	Прибл. 17 г

(W): макс. широкоугольное положение (Т): положение макс. телефото

*1 При установке на камеру PowerShot A640/A630

*2 Для установки на камеру PowerShot A640/630 необходим адаптер конверторов LA-DC58F

АЛФАВИТНЫЙ УКАЗАТЕЛЬ

1й-шторкой	71
2й-шторкой	71
AiAF	20, 47
DPOF	

Заказ передачи	95
FUNC./SET	<i>Основные операции</i> 3
HF-DC1	123
MENU	19, <i>Основные операции</i> 3

А

Автовключение	23
Автоповорот	73
Автопоказ	89
Автоспуск	<i>Основные операции</i> 18
Аккумулятор	
Зарядка	116

Б

Баланс белого	58
Безопасный сдвиг	21, 45

В

Видео	
Монтаж	82
Просмотр	81
Съемка	37
Видеосистема	24
Воспроизведение	
.....	<i>Основные операции</i> 20
Просмотр снимков	
на экране ТВ	97
Воспроизведение	
одиночного изображения	
.....	<i>Основные операции</i> 20
Вспышка	<i>Основные операции</i> 15

Вспышка	
повышенной мощности	123
Выдержка затвора	43, 46

Г

Гистограмма	16
Громк. затвора	22
Громк. работы	22
Громк. старта	22
Громк. таймера	22
Громкоговоритель	
.....	<i>Основные операции</i> 1
Громкость	22, 23

Д

Дата/Время	<i>Основные операции</i> 8
Доступные функции	142

Е

Ед.изм.расст.	23
--------------------	----

Ж

ЖК-монитор	
Информация при	
воспроизведении	14
Информация при съемке	13
Использование ЖК-монитора	
.....	12, <i>Основные операции</i> 7
Ночной режим монитора	12

З

Загрузка изображений в компьютер	
.....	<i>Основные операции</i> 25
Заказ печати DPOF	
Выбор изображений	91

Заставка	24
Защита	89
Звук затвора	24
Звук операций	24
Звук старта	24
Звук таймера	24
Звук. памятька	87
Зона сюжетных режимов	<i>Основные операции</i> 11
Зона творческих режимов	<i>Основные операции</i> 13
Зуммирование	30, <i>Основные операции</i> 14

И

Индексный режим	79
Индикатор	<i>Основные операции</i> 3, 4
Интерфейсный кабель	<i>Основные операции</i> 23
Информация при воспроизведении	14
Информация при съемке	13

К

Кадр 3:2	13, 21
Карта памяти Обращение	114
Приблизительная емкость	131
Установка	<i>Основные операции</i> 5
Форматирование	26
Кнопка «Печать/загрузка»	3, <i>Основные операции</i> 23
Кнопка питания	3, <i>Основные операции</i> 9
Кнопка спуска затвора Нажатие наполовину	<i>Основные операции</i> 10
Полное нажатие	<i>Основные операции</i> 10

Компактный блок питания	119
Конвертор	120

Л

Линии сетки	13, 21
-------------------	--------

М

Макро	<i>Основные операции</i> 17
Меню Меню «Моя камера»	19, 24
Меню «Настройка»	19, 22
Меню FUNC.	18, 20
Меню и настройки	18, 19
Меню печати	19, 22
Меню показа	19, 21
Меню съемки	19, 20
Меню «Моя камера»	24
Меню «Настройка»	22
Меню FUNC.	20
Меню печати	22
Меню показа	21
Меню съемки	20
Микрофон	<i>Основные операции</i> 1
Мои цвета	61

Н

Наручный ремень	<i>Основные операции</i> 1
Непрерывная съемка	33
Номер файла	14, 94
Ночной режим монитора	12
Ночной сюжет	<i>Основные операции</i> 11
Нумер. файлов	76

О

Объектив	
Адаптер конверторов	122
Телеконвертор	120
Широкоугольный конвертор	120
Объемы данных изображений (оценка)	133

П

Панорама	41
Панорамный	41
Пейзаж	<i>Основные операции</i> 11
Переключатель режима	3, <i>Основные операции</i> 9, 20
Переход (Поиск изображения)	80
Печать	91, <i>Основные операции</i> 23
Плавная непрерывная съемка	33
Повернуть	84
Подробная индикация	15
Подсветка AF	21, 101
Положение телефона	<i>Основные операции</i> 14
Пользовательский	72
Помощь кадрир.	21
Портрет	<i>Основные операции</i> 11
Предупреждение о передержке	16
Программная AE	43
Просмотр	<i>Основные операции</i> 10
Просмотр снимка	21
Использование телевизора	97
Прямая передача	<i>Основные операции</i> 31

Р

Разрешение	13, 28, 40
Рамка автофокусировки	13, 47
Рамка точечного замера	13, 55
Реверс дисплея	21, <i>Основные операции</i> 7

Режим	
«Акцентирование цветом»	65
Режим «Замена цвета»	66
Режим автоэкспозиции с приоритетом выдержки	43
Режим воспроизведения	<i>Основные операции</i> 20
Режим съемки	<i>Основные операции</i> 11
Доступные функции	142
Зона сюжетных режимов	<i>Основные операции</i> 11
Зона творческих режимов	<i>Основные операции</i> 13
Av	45
M	46
P	43
Tv	43
Режим экспозамера	55
Ручная установка экспозиции	46
Ручная фокусировка	51

С

Сбросить все	25
Сетевой блок питания АСК600	119
Сжатие	29
Синхронизация вспышки при длительной выдержке	20, <i>Основные операции</i> 16
Создать папку	74
Сообщения	108
Сохранить оригинал	68
Сохранить установки	72
Специальный сюжет	<i>Основные операции</i> 12
Стандартная индикация	14
Стирание	
Все снимки	90
Стирание одного изображения	<i>Основные операции</i> 20

Т

Техническое обслуживание	125
Тихо	22
Требования к системе	<i>Основные операции</i> 26

У

Увеличение	78
Увеличение ручной фокусировочной точки	21, 51
Уменьшение эффекта «красных глаз»	21, <i>Основные операции</i> 16

Ф

Фиксация автофокусировки	50
Фиксация фокусировки	49
Фиксация экспозиции	52
Фиксация экспозиции при съемке со вспышкой	54
Фокусировка	47, <i>Основные операции</i> 10
Форматирование	26
Функция энергосбережения	17

Ц

Цифровой зум	30
Цифровой разъем DIGITAL	<i>Основные операции</i> 2, 28
Цифровой телеконвертор	30

Ч

Частота кадров	40
Чувствительность ISO	69

Ш

Широкоугольное положение	<i>Основные операции</i> 14
Штамп даты	35

Э

Экспозиция	52, 57
Элемент питания Емкость	112, 130
Обращение	112
Установка	<i>Основные операции</i> 5
Эффекты «Мои цвета»	85

Я

Язык	24, <i>Основные операции</i> 8
------------	--------------------------------

Ограничение ответственности

- Несмотря на все усилия, приложенные для обеспечения полноты и точности информации, содержащейся в данном Руководстве, компания Canon не несет ответственности за возможные опечатки и упущения в документации.
- Компания Canon сохраняет за собой право в любое время изменять характеристики аппаратных средств и программного обеспечения, рассматриваемых в данном Руководстве, без предварительного уведомления.
- Никакая часть настоящего Руководства не может быть воспроизведена, передана, переписана, записана в систему поиска информации или переведена на какой-либо язык в какой бы то ни было форме и какими бы то ни было средствами без предварительного письменного согласия компании Canon.
- Компания Canon не дает никаких гарантий в отношении ущерба, причиненного порчей или потерей данных вследствие ошибочной эксплуатации или неисправности камеры, программного обеспечения, карт памяти SD (SD-карт), персональных компьютеров, периферийных устройств или использования иных карт, не являющихся SD-картами производства Canon.

Торговые марки

- Macintosh, Mac OS и QuickTime являются торговыми марками корпорации Apple Computer Inc., зарегистрированными в США и/или других странах.
- Microsoft® и Windows® являются зарегистрированными торговыми марками либо торговыми марками корпорации Microsoft Corporation в США и/или других странах.
- Логотип SDHC является торговой маркой.

Функции, доступные в различных режимах съемки

В следующей таблице представлены функции и установки, доступные в каждом из режимов съемки.

Можно снимать с параметрами, сохраненными в режиме **C** (стр. 72).



























		AUTO		SCN			P	Tv	Av	M	См. стр.
Разрешение (Фото)	Высокое	L	●	●	●	▲	–	●	●	●	стр. 28
	Среднее 1	M1	○	○	○	△	–	○	○	○	
	Среднее 2	M2	○	○	○	△	–	○	○	○	
	Среднее 3	M3	○	○	○	△	–	○	○	○	
	Низкое	S	○	○	○	△	–	○	○	○	
	Открытка		○	○	○	–	–	○	○	○	
	Широкоэкранный режим	W	○	○	○	–	–	○	○	○	
Компрессия	Отлично	S	○	○	○	△	–	○	○	○	стр. 29
	Хорошо		●	●	●	▲	–	●	●	●	
	Нормально		○	○	○	△	–	○	○	○	
Разрешение/частота кадров видеофильма ⁽¹⁾			–	–	–	–	○	–	–	–	стр. 40
Вспышка	Авто		●	● ⁽²⁾	● ⁽³⁾ ○ ⁽⁴⁾	–	–	○	–	–	Основные операции стр. 15
	Вкл.		–	○	○ ⁽⁴⁾	△	–	○	○	○	
	Выкл.		○	○	○	▲	–	●	●	●	
Уменьшение эффекта «красных глаз»			●	●	● ⁽⁴⁾	▲	–	●	●	●	Основные операции, стр. 16
Замедл. синхр.			–	● ⁽⁵⁾	– ⁽⁶⁾	△	–	○	–	○	Основные операции, стр. 16
Настр. вспышки			● ⁽⁷⁾	● ⁽⁷⁾	○ ⁽⁴⁾ ● ⁽⁷⁾	● ⁽⁷⁾	–	● ⁽⁷⁾	●	●	стр. 70
+/- (Вспышка) ⁽⁸⁾			–	○	–	△	–	○	○	○	стр. 70
Мощность вспышки			–	–	–	–	–	○	○	○	стр. 70
Срабатывание вспышки	1й-шторкой		●	●	● ⁽⁴⁾	●	–	●	●	●	стр. 71
	2й-шторкой		–	–	–	–	–	○	○	○	

		AUTO		SCN			P	Tv	Av	M	См. стр.
Режим перевода кадров	Покадровый		●	●	●	●	●	●	●	●	Основные операции, стр. 18
	Стандартная непрерывная		–	○	○ ⁽⁹⁾	–	–	○	○	○	стр. 33
	Автоспуск 10 с		○	○	○	○	○	○	○	○	Основные операции стр. 18, 19
	Автоспуск 2 с		○	○	○	○	○	○	○	○	
	Устан. таймера		○	○	○ ⁽⁹⁾	–	–	○	○	○	
Зона AF	AiAF		●	●	● ⁽¹⁰⁾	●	●	●	●	●	стр. 47
	Центр		–	○	○	–	–	○	○	○	
	FlexiZone		–	–	–	–	–	○	○	○	
Фиксация автофокусировки	MF	–	○	○ ⁽⁴⁾	–	○	○	○	○	○	стр. 50
Ручная фокусировка	MF	–	○	○ ⁽⁴⁾	–	○	○	○	○	○	стр. 51
Подсветка AF		●	●	● ⁽⁴⁾	●	●	●	●	●	●	стр. 21
Режим «Макро»		○	○ ⁽¹¹⁾	○ ⁽¹²⁾	○	○	○	○	○	○	Основные операции стр. 17
Цифровой зум		●	●	●	–	● ⁽¹³⁾	●	●	●	●	стр. 30
Цифровой телеконвертор		●	●	● ⁽⁹⁾	–	–	●	●	●	●	стр. 30
Безопас. сдвиг		–	–	–	–	–	–	○	○	–	стр. 45
Компенсация экспозиции ⁽⁸⁾		–	○	○ ⁽⁹⁾	△	–	○	○	○	–	стр. 57
Чувствительность ISO	ISO	○ ⁽¹⁴⁾	– ⁽¹⁵⁾	– ⁽¹⁵⁾	– ⁽¹⁵⁾	– ⁽¹⁵⁾	○	○ ⁽¹⁶⁾	○ ⁽¹⁶⁾	○ ⁽¹⁷⁾	стр. 69
Баланс белого ⁽¹⁸⁾		– ⁽¹⁵⁾	○	– ⁽¹⁵⁾	△ ⁽¹⁹⁾	○ ⁽²⁰⁾	○	○	○	○	стр. 58
Способ замера экспозиции	Оценочный		●	●	●	▲	●	●	●	●	стр. 55
	Усредненный		–	–	–	–	–	○	○	○	
	Точечный		–	–	–	–	–	○	○	○	
Фиксация AE/фиксация FE		–	–	–	–	–	○	○	○	–	стр. 52, 54
Мои цвета		–	–	– ⁽¹⁵⁾	△	○ ⁽²⁰⁾	○	○	○	○	стр. 61
Сохран. оригинал		–	–	○ ⁽²¹⁾	–	–	–	–	–	–	стр. 68
Реверс дисплея		●	●	●	–	●	●	●	●	●	стр. 21
Помощь кадрир.		○	○	○	–	○ ⁽²²⁾	○	○	○	○	стр. 36
Автоповорот		●	●	●	▲	–	●	●	●	●	стр. 73

* ○: Установка доступна (●: Установка по умолчанию.) △: Установка возможна только для первого изображения.

* (▲: Установка по умолчанию.) –: Установка невозможна.

• (Затененные клетки): Установленное значение сохраняется даже при выключении камеры.

- (1) Разрешения и частоты кадров для режима  (Видео) (стр. 40).
- (2)  является настройкой по умолчанию для режима .
- (3)  является настройкой по умолчанию для режимов ,  и .
- (4) Установка в режиме  невозможна.
- (5) Установка значения [Выкл.] невозможна. Кроме того, в режиме  фиксируется значения [Выкл.].
- (6) В режиме  возможно только значение [Вкл.] (установить значение [Выкл.] невозможно).
- (7) Установка значения [Выкл.] невозможна.
- (8) Значение по умолчанию – 0.
- (9) В режиме  или  установка невозможна.
- (10) В режиме  или  зона автофокусировки фиксируется в одной точке – [Центр] (переключение невозможно).
- (11) Установка в режиме  невозможна.
- (12) В режиме  или  установка невозможна.
- (13) Возможна установка только стандартных режимов.
- (14) Возможно только переключение между установками  и .
- (15) Автоматически устанавливается камерой.
- (16) Установка значения  невозможна.
- (17) Установка значения  или  невозможна.
- (18) Установка невозможна, если для функции «Мои цвета» выбран вариант «Сепия» или «Ч/Б».
- (19) Считывание данных баланса белого в режиме «Ручной» невозможно.
- (20) В режиме  или  установка невозможна.
- (21) Возможна установка только режимов  и .
- (22) Возможно задание только значения [Линии сетки].



Canon