

CASIO®

R

Цифровая камера

EX-FH100

Инструкция по Эксплуатации

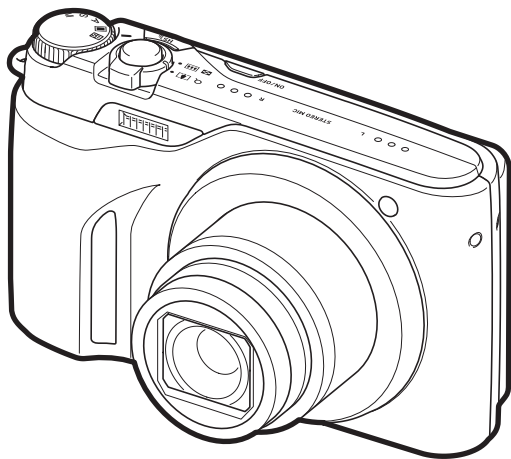

Благодарим за приобретение продукции CASIO.

- Перед началом использования камеры обязательно ознакомьтесь с мерами предосторожности, описанными в данной инструкции по эксплуатации.
- Храните инструкцию по эксплуатации в безопасном месте обращайтесь к ней по мере необходимости.
- Для того чтобы получить новейшую информацию о данном продукте, официальный вебсайт EXILIM по адресу <http://www.exilim.com/>

EXILIM

Распаковывание

Убедитесь в том, что в упаковке имеются все указанные ниже предметы. В случае отсутствия какой-либо детали обратитесь к продавцу.

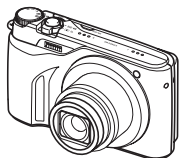

Цифровая камера



Перезаряжаемая литий-ионная батарея (NP-90)

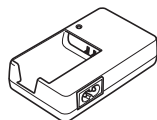

Зарядное устройство (BC-90L)

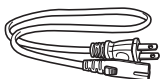

* В разных странах или регионах используются разные по форме вилки шнуров питания.

Шнур питания

Прикрепление ремешка к камере



Прикрепите ремешок здесь.

Ремешок



USB-кабель



AV-кабель



Компакт-диск

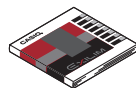

Краткое руководство

Сначала ознакомьтесь с данным разделом!

- Содержание данной инструкции подлежит изменению без предварительного уведомления.
- Содержание данной инструкции проверялось на каждом этапе производственного процесса. В случае обнаружения спорных или ошибочных моментов просим вас обращаться к нам.
- Запрещается всяческое копирование содержания данной инструкции по эксплуатации, как частично, так и полностью. Использование содержания данной инструкции без разрешения CASIO COMPUTER CO., LTD. в любых целях, кроме целей личного использования, запрещено законодательством об авторском праве.
- CASIO COMPUTER CO., LTD. не несёт ответственности за какой-либо ущерб или упущенную выгоду, понесённые вами или какими-либо третьими сторонами в связи с использованием или неисправностью данного изделия.
- CASIO COMPUTER CO., LTD. не несёт ответственности за какой-либо ущерб или упущенную выгоду, а также по претензиям третьих сторон, вызванным использованием Photo Transport или YouTube Uploader for CASIO.
- CASIO COMPUTER CO., LTD. не несёт ответственности за какой-либо ущерб или упущенную выгоду, понесённые в результате утраты содержимого памяти в связи с неисправностью, в результате ремонта или по другим причинам.
- Обратите внимание на то, что примеры экранных изображений и изображения изделия, содержащиеся в данной инструкции по эксплуатации, могут несколько отличаться от экранов и конфигурации настоящей камеры.

Жидкокристаллический дисплей

При производстве жидкокристаллической панели экрана монитора использована высокоточная технология, обеспечивающая использование 99,99% пикселей. Это значит, что незначительное количество пикселей может не отображаться или же наоборот, отображаться постоянно. Это связано с характеристиками жидкокристаллического дисплея и не свидетельствует о неисправности.

Сделайте пробные снимки

Перед съёмкой окончательного изображения сделайте пробный снимок, чтобы убедиться в правильности работы камеры.

Распаковывание	2
Сначала ознакомьтесь с данным разделом!	3
Общее руководство	9
Содержимое дисплея монитора	11

■ Краткое руководство 14

Что представляет собой цифровая камера?	14
Особенности камеры CASIO	15
Перед началом работы с камерой зарядите батарею	16
■ Зарядка батареи	16
■ Установка батареи	17
Настройка основных настроек при первом включении камеры	19
Подготовка карты памяти	20
■ Поддерживаемые карты памяти	20
■ Установка карты памяти	21
■ Форматирование (инициализация) новой карты памяти	22
Включение и выключение камеры	23
■ Включение питания	23
■ Выключение камеры	23
Как правильно держать камеру	24
Фотосъемка	25
Просмотр снимков	28
Удаление снимков	29
■ Удаление отдельного файла	29
■ Удаление конкретных файлов	30
■ Удаление всех файлов	30
Меры предосторожности при фотосъемке	31
■ Ограничения функции автофокус	32

■ Учебное пособие по созданию снимков 33

Выбор режима экспозиции	33
Использование панели управления	35
Изменение разрешения (Размер)	36
Настройка чувствительности ISO (ISO)	41
Настройка баланса белого (Баланс белого)	42
Корректировка яркости снимка (Экспосдвиг)	43
Пользование вспышкой (Вспышка)	44
Изменение стиля даты/времени панели управления	46
Съемка с увеличением	46
■ Точка переключения оптического/цифрового зума	47
Использование серийной съемки	49
■ Использование Серийной съемки со стандартной скоростью	49
■ Использование Скоростной серии и Предзаписи СС	51
■ Съемка в режиме Скоростной серии с использованием только механического затвора (F CC)	55

- Настройка метода сохранения снимков в режиме серийной съёмки 56
- Меры предосторожности при выполнении серийной съёмки 58

III Видеозапись 59



Запись видео	59
■ Аудио	60
Запись видео высокой чёткости	62
Запись высокоскоростного видео	62
Использование Предзаписи видео (Предзапись (Видео)) . .	64
Запись Видео для YouTube (Видео для YouTube) . .	66
Фотосъёмка при выполнении видеосъёмки	67

III Использование BEST SHOT 68

Что такое BEST SHOT?	68
■ Некоторые шаблонные сюжеты	68
Съёмка в режиме BEST SHOT	68
■ Создание пользовательских настроек BEST SHOT	71
Съёмка высокоскоростного ночного сюжета . . (Высокоскоростной цифровой ночной сюжет/Высокоскоростной ночной сюжет и портрет) . .	72
Съёмка в режиме высокоскоростного стабилизатора (Высокоскоростной цифровой стабилизатор) . .	74
Цифровая коррекция переэкспонирования и недоэкспонирования (Высокоскоростное освещение) . .	75
Настройка камеры для лучшего планирования времени съёмки (Коррекция запаздывания) . .	76
Фиксация движущихся объектов (Снимок в режиме Мультидвижение) . .	78
■ Основная процедура съёмки в режиме Мультидвижение	78
Съёмка с приоритетом на Лице объекта (Высокоскоростной лучший выбор) . .	80
Запись снимка в зависимости от движения объекта (СС с исключением/СС с включением) . .	81
Использование ситуационных сюжетов СС	86
Использование ситуационных сюжетов высокоскоростного видео	88

III Расширенные настройки 89

Использование экранных меню	89
Настройки режима записи (Запись) . .	91
■ Выбор режима фокусировки (Фокус) . .	91
■ Использование автоспуска (Автоспуск) . .	94
■ Снижение эффекта движения камеры и объекта (Стабилизатор) . .	95
■ Настройка области автофокуса (Автофокус) . .	96
■ Использование подсветки фокуса (Подсветка фокуса) . .	98
■ Съёмка с использованием функции распознавания лица (Распозн. лица) . .	98
■ Съёмка в режиме непрерывного автофокуса (Непрерывный АФ) . .	99

■ Изменение режима Серийной съёмки	(СС)..	100
■ Настройка метода сохранения снимков серийной съёмки	(Сохранить СС)..	100
■ Включение и выключение цифрового зума	(Цифровой зум)..	101
■ Назначение функций кнопкам [◀] и [▶]	(Кнопки </>)..	101
■ Съёмка с использование быстрого затвора	(Быстрый затвор)..	102
■ Отображение экранной сетки	(Сетка)..	102
■ Включение предварительного просмотра снимка	(Предв.просм.)..	103
■ Использование подсказок	(Подсказки)..	103
■ Регулировка настроек по умолчанию при включении питания	(Память)..	104
Настройка качества изображения	(Качество)..	105
■ Настройка качества фотоснимка	( Качество (фото))..	105
■ Настройка качества видео	( Качество (видео))..	105
■ Настройка Частоты кадров высокоскоростного видео	(BC  Скорость)..	106
■ Настройка режима экспозамера	(Экспозамер)..	106
■ Оптимизация яркости снимка	(Освещение)..	106
■ Установка интенсивности вспышки	(Интенс.вспышки)..	107
■ Использование встроенных цветных фильтров	(Цветной фильтр)..	107
■ Регулировка резкости снимка	(Резкость)..	107
■ Регулировка цветовой насыщенности	(Насыщенность)..	107
■ Регулировка контрастности снимка	(Контрастность)..	107

■ Просмотр снимков и видео 108

Просмотр снимков	108
Просмотр видео	108
Просмотр снимков серийной съёмки	109
■ Удаление снимков серийной съёмки	110
■ Разделение группы СС	112
■ Копирование снимка группы СС	113
Увеличение экранных изображений	114
Отображение меню снимка	114
Просмотр фотоснимков и видео на телеэкране	115
■ Просмотр высококачественного видео на телевидении Hi-Vision	117

■ Другие функции воспроизведения (Просмотр) 120

Воспроизведение слайд-шоу на камере	(Слайд-шоу) .	120
■ Передача музыки с компьютера в память камеры		122
Создание фотоснимка из видеок кадров	(MOTION PRINT) .	123
Редактирование видео на камере	(Видеоредактор) .	124
Настройка баланса белого	(Баланс белого) .	126
Регулировка яркости уже снятого фотоснимка	(Яркость) .	127
Выбор снимков для печати	(Печать DPOF) .	127
Защита файла от удаления	(Защита) .	128
Поворот снимка	(Поворот) .	130
Изменение размера снимка	(Изм.размер) .	130

Обрезка фотоснимка (Кадрирование)	131
Копирование файлов (Копировать)	131
Разделение группы серийной съёмки (Делить группу)	132
Комбинирование снимков СС в единый снимок (Мультипечать СС)	132
Редактирование снимка СС (СС ред-ие кадра)	132

Печать **133**

Печать снимков	133
Подключение непосредственно к принтеру, поддерживающему PictBridge	133
Использование DPOF для указания распечатываемых снимков и количества копий	136

Использование камеры совместно с компьютером **141**

Что можно сделать с помощью компьютера	141
Использование камеры совместно с компьютером Windows	142
■ Просмотр и сохранение снимков на компьютере	143
■ Воспроизведение видео	147
■ Загрузка видеофайлов на YouTube	148
■ Просмотр документации пользователя (файлы в формате PDF)	149
■ Передача изображений с компьютера в память камеры	150
■ Регистрация пользователя	151
Использование камеры совместно с Macintosh	152
■ Подключение камеры к компьютеру и сохранение файлов	152
■ Автоматическая передача изображений и их организация на Macintosh	155
■ Воспроизведение видео	155
■ Просмотр документации пользователя (файлы в формате PDF)	156
■ Регистрация пользователя	156
Использование беспроводной карты памяти SD Eye-Fi для передачи снимков (Eye-Fi)	156
Файлы и папки	158
Данные карты памяти	159

Другие настройки **(Настройки) 161**

Регулировка яркости дисплея монитора (Дисплей)	161
Отключение связи карты Eye-Fi (Eye-Fi)	161
Автоопределение и автоповорот ориентации изображения (Автоповорот)	162
Установка звуковых настроек камеры (Звуки)	162
Общее правило настройки серийного номера имени файла (№ файла)	163
Установка настроек мирового времени (Мировое время)	163
Снимки с печатью времени (Печать даты)	164

Настройка часов камеры	(Коррекция) . 165
Установка формата даты	(Формат даты) . 165
Настройка языка интерфейса	(Language) . 166
Установка настроек режима «сна»	(Режим «сна») . 166
Настройка автовыключения	(Автовыкл.) . 167
Конфигурирование [📷] и [▶] настройки	(REC/PLAY) . 167
Регулировка настроек USB-протокола	(USB) . 168
Выбор соотношения сторон дисплея и системы видеовыхода	(Видеовыход) . 168
Выбор метода вывода HDMI-терминала	(HDMI-выход) . 169
Изменение изображения заставки	(Заставка) . 169
Форматирование встроенной памяти или карты памяти	(Форматировать) . 170
Сброс настроек камеры на установленные по умолчанию значения	(Сброс) . 170

■ Регулировка настроек дисплея 171

Включение и выключение информации дисплея	(Инфо) . 171
Использование экранной гистограммы для проверки экспозиции	(+Гистограмма) . 171
■ Использование гистограммы	172

■ Приложение 173

Меры предосторожности при использовании	173
Электропитание	180
■ Зарядка	180
■ Замена батареи	181
■ Меры предосторожности при обращении с батареей	181
■ Использование камеры в другой стране	182
Использование карты памяти	182
■ Замена карты памяти	182
Системные требования комплектного программного обеспечения	184
Сброс на исходные настройки по умолчанию	185
Если что-то не так	187
■ Поиск и устранение неисправностей	187
■ Отображаемые сообщения	191
Количество фотоснимков/Время видеозаписи	194
Технические характеристики	198

Общее руководство

Цифры в скобках указывают номер страницы, где приведено объяснение каждого элемента.

■ Камера

Вид спереди

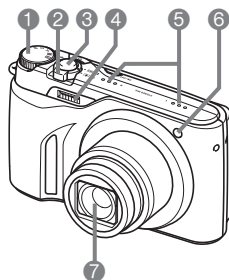

- 1 Диск режимов (стр. 25, 33)
- 2 Контроллер увеличения (стр. 25, 46, 114)
- 3 Кнопка спуска затвора (стр. 25)
- 4 Вспышка (стр. 44)
- 5 Микрофоны (стр. 60)
- 6 Передний индикатор (стр. 94, 98)
- 7 Объектив

Назад

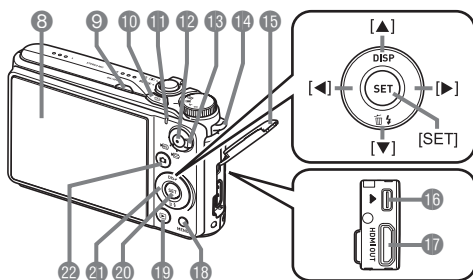

- 8 Дисплей монитора (стр. 11, 171)
- 9 [ON/OFF] (Питание) (стр. 23)
- 10  (Серийная съёмка) (стр. 49)
- 11 Задний индикатор (стр. 23, 26, 44)
- 12 Кнопка [●] (Видео) (стр. 59)
- 13 Переключение режима видео (стр. 59)
- 14 Отверстие для ремешка (стр. 2)
- 15 Крышка контактов (стр. 115, 117, 134, 144, 153)
- 16 Порт [USB/AV] (стр. 115, 134, 144, 153)
- 17 [HDMI OUT] Выход HDMI (мини) (стр. 117)
- 18 Кнопка [MENU] (стр. 89)
- 19 Кнопка [▶] (Просмотр) (стр. 23, 28)
- 20 Кнопка [SET] (стр. 35)
- 21 Кнопки управления ([▲] [▼] [◀] [▶]) (стр. 29, 35, 44, 89, 171)
- 22 Кнопка [📷] (Запись) (стр. 23, 25)

Вид снизу

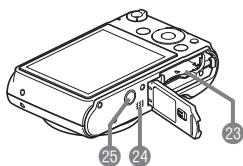

- 23 Гнездо для батареи/карты памяти
(стр. 17, 21, 181, 182)
- 24 Динамик
- 25 Отверстие для штатива
Устанавливайте штатив в это отверстие.

■ Зарядное устройство

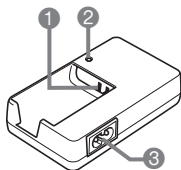

- 1 \oplus \ominus Контакты
- 2 Индикатор [CHARGE]
- 3 Разъём для шнура питания

Содержимое дисплея монитора

На дисплее монитора отображаются различные индикаторы, пиктограммы и значения, информирующие вас о состоянии камеры.

- Образцы экранов, приведенные в данном разделе, знакомят Вас с расположением всех индикаторов и показателей, появляющихся на экране в различных режимах. Эти образцы не являются реальными экранами, отображаемыми на дисплее камеры.

■ Запись фотоснимка

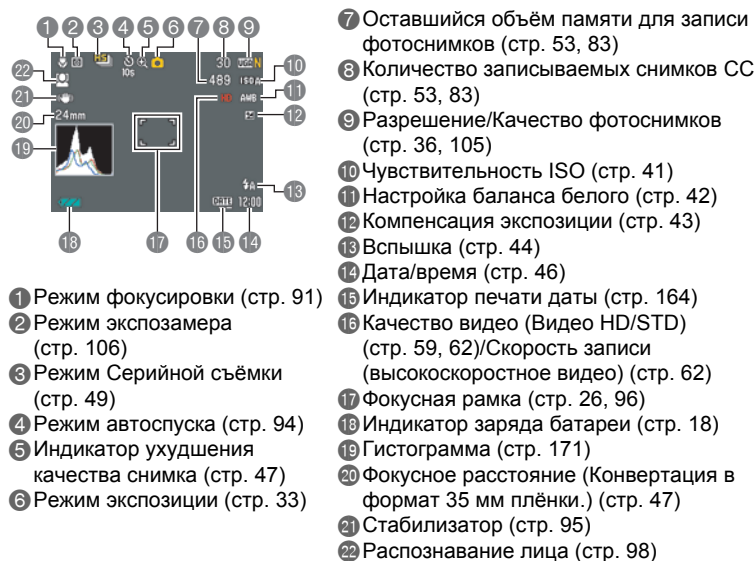

ПРИМЕЧАНИЕ

- Полупрозрачная серая рамка на дисплее монитора обозначает область, которая записывается при съёмке видео. Область внутри рамки записывается для видео.
- Если установленная диафрагма, выдержка, чувствительность ISO или автоматическая экспозиция неверны, данная настройка отобразится оранжевым цветом при полунажатии кнопки спуска затвора.

■ Режим видеозаписи



- 1 Режим записи (стр. 59)
- 2 Аудиозапись отключена (стр. 62)
- 3 Оставшийся объём памяти для видеозаписи (стр. 59)
- 4 Время записи видео (стр. 59)
- 5 Выполняется запись видео (стр. 59)
- 6 Качество видео (Видео HD/STD) (стр. 59, 62)/ Скорость записи (высокоскоростное видео) (стр. 62)

■ Просмотр фотоснимков

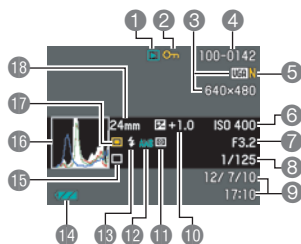

- 1 Тип файла
- 2 Индикатор защиты (стр. 128)
- 3 Разрешение фотоснимка (стр. 36)
- 4 Имя папки/имя файла (стр. 158)
- 5 Качество фотоснимка (стр. 105)
- 6 Чувствительность ISO (стр. 41)
- 7 Значение диафрагмы
- 8 Выдержка
- 9 Дата/время (стр. 165)
- 10 Компенсация экспозиции (стр. 43)
- 11 Режим экспомера (стр. 106)
- 12 Настройка баланса белого (стр. 126)
- 13 Вспышка (стр. 44)
- 14 Индикатор заряда батареи (стр. 18)
- 15 Режим Серийной съёмки (стр. 49)
- 16 Гистограмма (стр. 171)
- 17 Режим экспозиции (стр. 33)
- 18 Фокусное расстояние (Конвертация в формат 35 мм плёнки.) (стр. 47)

■ Воспроизведение видео

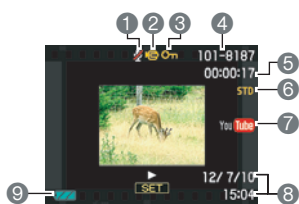

- 1 Нет доступных аудиоданных
- 2 Тип файла
- 3 Индикатор защиты (стр. 128)
- 4 Имя папки/имя файла (стр. 158)
- 5 Время записи видео (стр. 108)
- 6 Качество/Скорость видео (стр. 59, 62, 62)
- 7 YouTube (стр. 66)
- 8 Дата/время (стр. 165)
- 9 Индикатор заряда батареи (стр. 18)

■ Просмотр снимка CC



- 1 Номер текущего снимка/количество снимков в группе (стр. 109)
- 2 Пиктограмма группы CC (стр. 109)
- 3 Инструкции по воспроизведению (стр. 109)
- 4 Скорость CC (стр. 109)

Что представляет собой цифровая камера?

Цифровая камера сохраняет изображения на карте памяти, позволяя неограниченно записывать и удалять их.

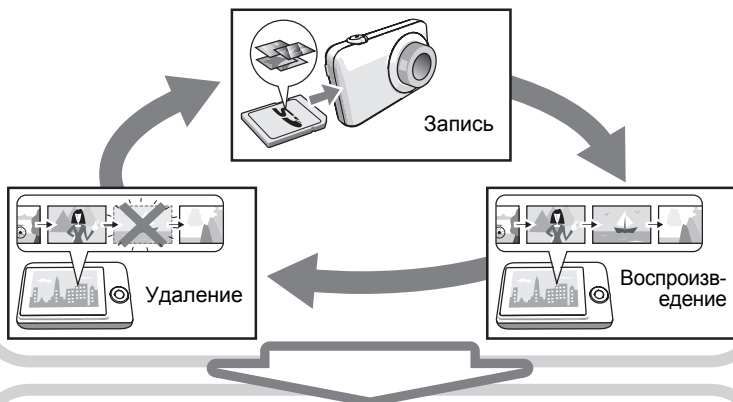

Вы можете использовать записанные изображения различными способами.

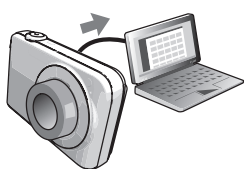

Сохранять их на компьютере.

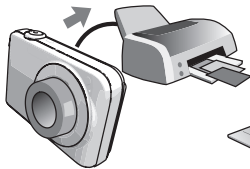

Распечатывать их.



Прикреплять изображения к электронным сообщениям.

Особенности камеры CASIO

В камере CASIO предусмотрен мощный набор свойств функций, позволяющих упростить запись цифровых изображений. К таким функциям относятся и три нижеупомянутые.

Скоростная серия/ Предзапись СС

Теперь вы можете снимать до 30 изображений высокого разрешения в режиме серийной съёмки с поразительной скоростью в 40 изображений в секунду (максимум). Функция Предзапись СС обеспечивает предзапись изображений, позволяя вам никогда не опаздывать с нажатием кнопки спуска затвора.



Дополнительная информация указана на стр. 51.

Высокоскоростное видео

Позволяет выполнять видеозапись на скорости 1000 кадров в секунду. Такая съёмка позволяет чётко просматривать моменты, обычно невидимые глазу, в замедленном воспроизведении.

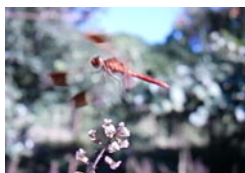

Дополнительная информация указана на стр. 62.

Видеозапись в формате HD

Вы можете выполнять высококачественную видеозапись в HD.

(1280×720 пикселей, 30 к/с)



1280×720 пикселей

Дополнительная информация указана на стр. 62.

Перед началом работы с камерой зарядите батарею.

Обратите внимание на то, что батарея новой камеры не заряжена. Для того чтобы полностью зарядить батарею, выполните шаги, указанные в разделе «Зарядка батареи».

- Питание данной камеры осуществляется от перезаряжаемой литий-ионной батареи CASIO (NP-90). Не пытайтесь воспользоваться другим типом батареи.

Зарядка батареи

- 1. Совместив положительную \oplus и отрицательную \ominus клеммы батареи с соответствующими клеммами зарядного устройства, вставьте батарею в зарядное устройство.**

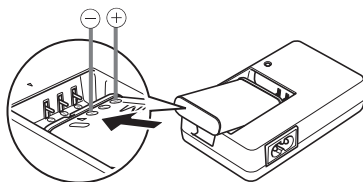

- 2. Включите зарядное устройство в стенную розетку.**

Для полной зарядки батареи необходимо примерно 200 мин. Индикатор [CHARGE] погаснет, как только завершится процесс зарядки. Выньте шнур питания из розетки, а затем выньте батарею из зарядного устройства.

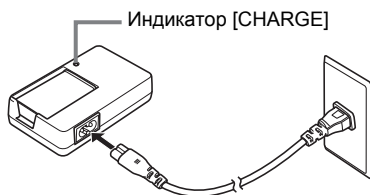

Состояние индикатора	Описание
Горит красным	Зарядка
Мигает красным	Ненормальные температурные условия окружающей среды, неисправность или проблемы с зарядным устройством или батареей (стр. 180)
Выкл.	Зарядка завершена

Прочие меры предосторожности в процессе зарядки

- Для зарядки специальной литий-ионной батареи (NP-90) воспользуйтесь специальным зарядным устройством (BC-90L). Никогда не используйте другие типы зарядных устройств. Использование другого зарядного устройства может привести к непредвиденной ситуации.
- Тёплая после недавнего использования батарея может не зарядиться полностью. Перед зарядкой дайте батарее остыть.
- Батарея слегка разряжается, даже если она не используется в камере. Поэтому рекомендуется заряжать батарею непосредственно перед использованием.
- Зарядка аккумулятора камеры может создавать помехи приёму теле- и радиосигналов. В этом случае вставьте шнур питания зарядного устройства в розетку подальше от телевизора или радио.
- Реальное время зарядки зависит от степени заряда батареи и условий зарядки.

Установка батареи

1. Откройте крышку батарейного отсека.

Переместите ползунок крышки батарейного отсека в сторону OPEN и откройте крышку в направлении, изображённом на иллюстрации стрелками.

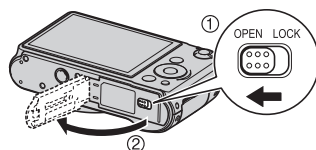

2. Установите батарею.

Повернув логотип EXILIM на батарее вниз (по направлению к объективу), удерживайте стопор рядом с батареей в направлении, указанном стрелкой, вставляя батарею в камеру. Нажимайте на батарею, пока стопор не будет надёжно удерживать её на месте.

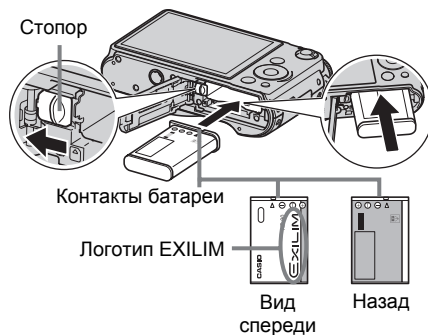

3. Закройте крышку батарейного отсека.



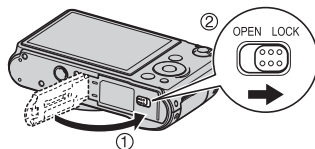

Закройте крышку батарейного отсека и переместите ползунок в сторону LOCK.

- Информация о замене батареи приведена на стр. 181.



Проверка уровня заряда батареи

По мере потребления заряда батареи индикатор уровня заряда на экране указывает уровень заряда согласно указанным ниже рисункам.

Оставшийся уровень заряда	Высокий ←————→ Низкий
Индикатор заряда батареи	 →  →  → 
Цвет индикатора	Голубой → Жёлтый → Красный → Красный

 указывает на низкий уровень заряда батареи. Как можно быстрее зарядите батарею.

При отображении  запись невозможна. Немедленно зарядите батарею.

- Уровень заряда, отображаемый индикатором, может изменяться в случае переключения между режимами записи и просмотра.
- Неиспользование камеры в течение примерно одного дня с разряженной батареей приведёт к обнулению даты и времени. При следующем включении камеры после восстановления подачи питания появится сообщение, требующее настроить время и дату. В этом случае настройте время и дату (стр. 165).
- Информация о сроке службы батарей и объёме памяти приведена на стр. 201.

Советы по экономии энергии батареи

- Если для съёмки вам не нужна вспышка, выберите  (Вспышка выключена) в настройках вспышки (стр. 44).
- Активируйте функции «Автовykl.» и «Режим сна», таким образом вы снизите расход заряда аккумулятора в том случае, если забудете выключить камеру (стр. 166, 167).
- Выберите «Выкл.» для «Непрерывный АФ» (стр. 99).
- Избегайте выполнения излишних операций масштабирования.

Настройка основных настроек при первом включении камеры

После первой установки батареи в камеру на экране отобразится настройка языка дисплея, даты и времени. Неправильная настройка даты и времени приведёт к тому, что изображения будут записываться с несоответствующими датой и временем.



ВНИМАНИЕ!

- Экран для выбора языка не появится в шаге 2 нижеописанной процедуры, если вы приобрели камеру, ориентированную на рынок Японии. В этом случае, чтобы изменить язык интерфейса с японского, выполните процедуру, которая описана в разделе «Настройка языка интерфейса (Language)» (стр. 166). Обратите внимание на то, что версия данного руководства по эксплуатации в выбранном вами языке может не входить в комплект камеры, которая ориентирована на рынок Японии.
- Модели камер, продаваемые в определённых регионах, могут не поддерживать функцию выбора языка.

1. Нажмите [ON/OFF], чтобы включить камеру.

2. Воспользуйтесь кнопками [▲], [▼], [◀] и [▶], чтобы выбрать соответствующий язык, а затем нажмите [SET].



3. Воспользуйтесь кнопками [▲] и [▼], чтобы выбрать формат даты, а затем нажмите [SET].

Пример: 10.07.2012

год/мес/день → 12/7/10

день/мес/год → 10/7/12

мес/день/год → 7/10/12

4. Установите дату и время.

Воспользуйтесь кнопками [◀] и [▶], чтобы выбрать настройку, которую Вы хотите изменить, и измените её с помощью кнопок [▲] и [▼].

Для того чтобы переключиться между 12-ч и 24-ч форматом времени, переместите контроллер увеличения.

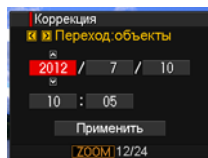

5. После установки даты и времени воспользуйтесь кнопками [◀] и [▶], чтобы выбрать «Применить», а затем нажмите [SET].

В случае возникновения ошибки во время настройки языка отображения, даты или времени с помощью вышеописанной процедуры, ознакомьтесь с инструкциями по исправлению настроек, указанными на следующих страницах.

- Язык интерфейса: стр. 166
- Дата и время: стр. 165

ПРИМЕЧАНИЕ

- Каждая страна устанавливает местную временную компенсацию и использование летнего времени, поэтому эти настройки могут изменяться.
- Удаление батареи из камеры сразу же после первой настройки даты и времени может привести к сбросу настроек на заводские установленные по умолчанию значения. Не вынимайте батарею в течение минимум 24 ч после изменения настроек.

Подготовка карты памяти

Несмотря на то что в камере имеется встроенная память, которую можно использовать для сохранения изображений и видео, Вы можете захотеть приобрести дополнительную карту памяти с целью увеличения объёма памяти. Камера поставляется без карты памяти. Изображения, записанные на камеру со вставленной картой памяти, сохраняются на карту. Изображения, записанные на камеру без карты памяти, сохраняются во встроенную память.

- Информация об объёме карты памяти приведена на стр. 194.

Поддерживаемые карты памяти

- Карта памяти SD
- Карта памяти SDHC



Используйте одну из вышеуказанных карт памяти.

- Используйте только карты памяти SD, которые соответствуют стандартам ассоциации SD Card (SD Card Association).

■ Меры предосторожности при работе с картой памяти

Некоторые типы карт могут замедлять скорость обработки и даже препятствовать правильному сохранению высококачественных видеороликов. Также некоторые типы карт памяти замедляют передачу данных и увеличивают время записи видеоданных, что может привести к снижению частоты кадров. Индикатор  на дисплее монитора становится жёлтым, указывая на потерю кадров. Во избежание подобных проблем рекомендуется использовать супервысокоскоростную карту памяти SD (Ultra High-Speed Type SD). Обратите внимание на то, что CASIO не гарантирует слаженность работы какой-либо из карт памяти Ultra High-Speed Type SD с данной камерой.

Установка карты памяти

1. Нажмите [ON/OFF], чтобы выключить камеру, и откройте крышку батарейного отсека.

Переместите ползунок крышки батарейного отсека в сторону OPEN и откройте крышку в направлении, изображённом на иллюстрации стрелками.

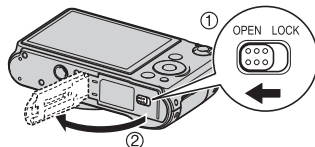

2. Вставьте карту памяти.

Повернув карту памяти лицевой стороной вверх (по направлению к экрану камеры), до конца вставьте её в слот для карты до характерного щелчка.

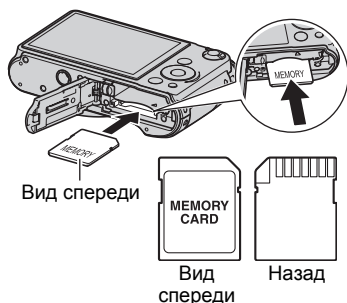

3. Закройте крышку батарейного отсека.

Закройте крышку батарейного отсека и переместите ползунок в сторону LOCK.

- Информация о замене карты памяти приведена на стр. 182.

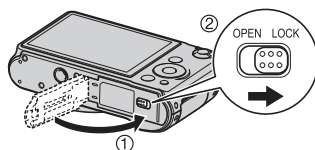

ВНИМАНИЕ!

- Никогда не вставляйте в слот для карты никакие другие предметы, кроме поддерживаемых карт памяти (стр. 20).
- В случае попадания воды или посторонних предметов в слот для карты памяти немедленно выключите камеру, выньте батарею и обратитесь к продавцу или в ближайший официальный сервисный центр CASIO.

Форматирование (инициализация) новой карты памяти

Перед первым использованием карты памяти её необходимо отформатировать.

- 1. Включите камеру и нажмите [MENU].**
- 2. На вкладке «Настройки» выберите «Форматировать» и нажмите [▶].**
- 3. Воспользуйтесь кнопками [▲] и [▼], чтобы выбрать «Форматировать», а затем нажмите [SET].**

ВНИМАНИЕ!

- Форматирование карты памяти с уже записанными на ней снимками или другими файлами удалит всё её содержимое. Обычно Вам не придётся снова форматировать карту памяти. Однако в случае замедления процесса сохранения данных на карту или других необычных ситуаций, отформатируйте карту ещё раз.
- Для форматирования карты обязательно используйте камеру. Форматирование карты на компьютере и её последующее использование в камере может замедлять обработку данных камерой. В случае использования карт памяти SD или SDHC форматирование на компьютере может стать причиной несоответствия формату SD, что вызовет проблемы с совместимостью, эксплуатацией и т.д.
- Перед форматированием новой карты Eye-Fi перед первым использованием, копируйте файлы установки Eye-Fi Manager на ваш компьютер. Выполните эту процедуру перед форматированием карты.

Включение и выключение камеры

Включение питания

Для того чтобы войти в режим записи, нажмите [ON/OFF] (Питание) или [📷] (Запись). Для того чтобы войти в режим просмотра, нажмите [▶] (Просмотр).

Задний индикатор мгновенно загорится (зелёным цветом), камера включится. Если вы включаете камеру в режиме записи, в этот момент объектив выдвинется из камеры.

- Убедитесь в том, что ничто не препятствует и не ограничивает выдвижение объектива. Препятствуя выдвижению объектива рукой, Вы можете повредить камеру.
- Нажатие [▶] (Просмотр) в режиме записи переключает камеру в режим просмотра.
- Функция «Режима сна» или «Автовykl.» (стр. 166, 167) автоматически отключает питание, если Вы не выполняете какие-либо действия в течение установленного периода времени.

[ON/OFF] (Питание)

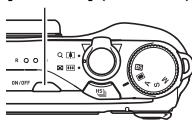

Задний индикатор

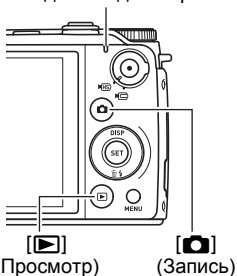

Выключение камеры

Нажмите [ON/OFF] (Питание).

- Вы можете настроить камеру таким образом, чтобы питание не отключалось при нажатии [📷] (Запись) или [▶] (Просмотр). Вы также можете настроить камеру таким образом, чтобы она отключалась при нажатии [📷] (Запись) или [▶] (Просмотр) (стр. 167).

Как правильно держать камеру

Снимаемые изображения получатся нечёткими, если Вы сдвинете камеру при нажатии кнопки спуска затвора.

Нажимая кнопку спуска затвора, обязательно держите камеру, как показано на рисунке; удерживайте её неподвижно, крепко прижимая руки к корпусу камеры в процессе съёмки.

Удерживая камеру неподвижно, осторожно нажмите кнопку спуска затвора и старайтесь избегать любых движений при отпускании кнопки и в течение нескольких секунд после этого. Это особенно важно при недостаточном освещении, замедляющим скорость срабатывания затвора.

Горизонтально



Вертикально

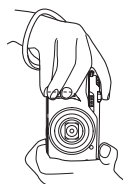

Держите камеру так, чтобы вспышка находилась над объективом.

ПРИМЕЧАНИЕ

- Крепко держите камеру в левой руке, обхватив пальцами захват, расположенный справа спереди камеры.
- Убедитесь в том, что Вы не закрываете пальцами или ремешком камеры ни одну из обозначенных на рисунке областей.
- Для предотвращения неожиданного падения камеры прикрепите к ней ремешок и обязательно надевайте его на запястье или на пальцы во время работы с камерой.
- Никогда не обкручивайте камеру ремешком.
- Представленный в комплекте ремешок предназначен только для использования с камерой. Никогда не используйте его в других целях.
- Если настройка «Автоповорот» включена, во время съёмки камера автоматически определяет, держат ли её в вертикальном или в горизонтальном положении. При отображении снимка, отснятого в вертикальном положении камеры, изображение автоматически поворачивается на экране монитора на 90 градусов (стр. 162).



ВНИМАНИЕ!

- Убедитесь в том, что пальцы не закрывают вспышку и не расположены слишком близко от нее. Такое положение пальцев может привести к появлению нежелательных теней при использовании вспышки.

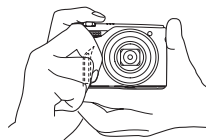

Фотосъёмка

Следующая процедура описывает порядок съёмки единичного снимка. Информацию о порядке съёмки серии снимком (Серийная съёмка) описана на стр. 49.

1. Нажмите [📷] (Запись), чтобы включить камеру.

2. Установите диск режимов на [📷] (Авто).

Пиктограмма «Авто»

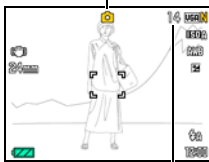

Оставшийся объём памяти для записи фотоснимков (стр. 194)

Дисплей монитора



3. Наведите камеру на снимаемый объект.

- При желании Вы можете увеличить изображение.

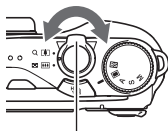

Контроллер увеличения



 Широкоуг.



 Телефото

4. Нажмите кнопку спуска затвора до половины, чтобы сфокусироваться на изображении.

По завершении фокусировки камера издаст звуковой сигнал, задний индикатор загорится зелёным цветом, и фокусная рамка станет зелёной.

- Если установленная диафрагма, выдержка, чувствительность ISO или автоматическая экспозиция неверны, данная настройка отобразится оранжевым цветом при полунажатии кнопки спуска затвора.

Задний индикатор

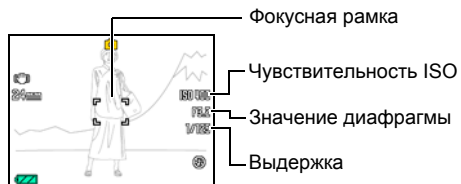

Нажатие до половины

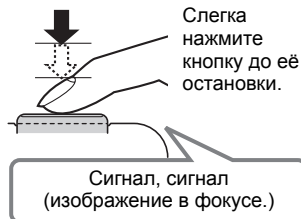

При нажатии кнопки спуска затвора до половины камера автоматически регулирует экспозицию и фокусируется на объекте, на который она направлена. Освоение необходимой силы нажатия кнопки спуска затвора до половины и полностью является важным навыком, позволяющим создавать хорошие изображения.

5. Продолжая ровно удерживать камеру, нажмите кнопку спуска затвора до упора вниз.

В результате будет сделан снимок.

Полное нажатие

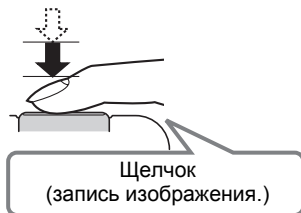

Видеозапись

Нажмите [●] (Видео), чтобы начать видеозапись. Нажмите [●] (Видео), чтобы остановить видеозапись. Подробная информация приведена на следующих страницах.

Стандартное видео (STD видео): стр. 59

Видео высокой чёткости (HD видео): стр. 62

Высокоскоростное видео (HS видео): стр. 62

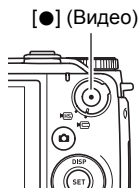

■ Если камера не фокусируется на изображении...

Если фокусная рамка остаётся красной, а задний индикатор мигает зелёным цветом, это значит, что камера не сфокусировалась на изображении (объект находится слишком близко и т.д.). Направьте камеру на объект и попытайтесь сфокусироваться на изображении.

■ Если объект находится не в центре рамки...

«Фиксация фокусировки» (стр. 93) - название метода, который можно использовать для съёмки изображений, объект которых находится не в фокусной рамке и не в центре экрана.

Просмотр снимков

Для просмотра снимков на дисплее камеры выполните следующие действия.

- Информация о воспроизведении видео приведена на стр. 108.
- Информация о снимках, создаваемых с помощью функции серийной съёмки (СС), приведена на стр. 109.

1. Для того чтобы войти в режим просмотра, нажмите [▶] (Просмотр).

- В результате отобразится один из снимков, сохранённых в памяти.
- Также отобразится информация об отображаемом снимке (стр. 12).
- Вы также можете скрыть информацию, отобразив только сам снимок (стр. 171).
- Вы можете увеличить изображение, переместив контроллер увеличения по направлению к [▲] (стр. 114). Если Вы снимаете очень важный для Вас кадр, рекомендуется увеличить изображение и проверить всё необходимое сразу после его записи.

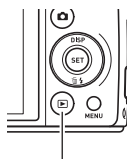

[▶] (Просмотр)



2. Для перехода от одного изображения к другому воспользуйтесь кнопками [◀] и [▶].

- Удерживание нажатой любой из этих кнопок позволит просмотреть изображения в быстром режиме.



ПРИМЕЧАНИЕ

- Нажатие кнопки спуска затвора до половины в режиме просмотра или в процессе отображения экрана меню переключает камеру непосредственно в режим записи.

Удаление снимков



В случае заполнения памяти вы можете удалять ненужные снимки, чтобы освободить память для записи следующих снимков.



ВНИМАНИЕ!

- Помните о том, что операцию удаления файла (снимка) нельзя отменить.
- Информация о снимках, создаваемых с помощью функции серийной съемки (СС), приведена на стр. 110.

Удаление отдельного файла

1. Нажмите [**▶**] (Просмотр), для того чтобы войти в режим просмотра, а затем нажмите [**▼**] ( ).

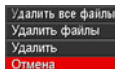

2. Для перехода от одного файла к другому при поиске необходимого файла воспользуйтесь кнопками [**◀**] и [**▶**].

3. Воспользуйтесь кнопками [**▲**] и [**▼**], чтобы выбрать «Удалить», а затем нажмите [**SET**].

- Повторите действия, описанные в пунктах 2 и 3, чтобы удалить другие файлы.
- Для того чтобы выйти из функции удаления, нажмите [**MENU**].
- Если при выполнении вышеописанной процедуры отображается группа СС (стр. 109), все снимки группы СС, которая отображается в данный момент, будут удалены.

Удаление конкретных файлов

1. Нажмите [▶] (Просмотр), для того чтобы войти в режим просмотра, а затем нажмите [▼] ().
2. Воспользуйтесь кнопками [▲] и [▼], чтобы выбрать «Удалить файлы», а затем нажмите [SET].
 - В результате отобразится окно выбора файлов.
3. Воспользуйтесь кнопками [▲], [▼], [◀] и [▶], чтобы переместить границу выбора к файлу, который хотите удалить, а затем нажмите [SET].
 - В результате будет установлена галочка в поле выбранного в данный момент файла.
4. При желании повторите шаг 3 для выбора других файлов. По окончании выбора файлов нажмите [MENU].
5. Воспользуйтесь кнопками [▲] и [▼], чтобы выбрать «Да», а затем нажмите [SET].
 - В результате выбранные файлы будут удалены.
 - Для отмена операции удаления выберите «Нет» в шаге 5 и нажмите [SET].

Удаление всех файлов

1. Нажмите [▶] (Просмотр), для того чтобы войти в режим просмотра, а затем нажмите [▼] ().
2. Воспользуйтесь кнопками [▲] и [▼], чтобы выбрать «Удалить все файлы», а затем нажмите [SET].
3. Воспользуйтесь кнопками [▲] и [▼], чтобы выбрать «Да», а затем нажмите [SET], чтобы удалить все файлы.
В результате отобразится сообщение «Нет файлов.».

Эксплуатация

- Никогда не открывайте крышку батарейного отсека, если задний индикатор мигает зелёным цветом. Такие действия могут привести к некорректному сохранению только что отснятого снимка, повреждению других сохранённых в памяти снимков, неисправности самой камеры и т.д.
- В случае попадания нежелательного света в объектив, затените объектив рукой.

Дисплей монитора при съёмке снимков

- Степень яркости объекта может вызвать медленную реакцию дисплея монитора и создать цифровые помехи на снимке, отображаемом на дисплее.
- Отображаемое на дисплее изображение предназначено для проверки композиции. Конечный снимок будет записан в качестве, установленном в настройках качества снимка (стр. 105).

Съёмка в помещении при свете лампы дневного света

- Мерцание флуоресцентного света может повлиять на яркость или цвет снимка.

Прочие меры предосторожности

- Чем больше выдержка, тем больше шанс появления на изображении заметного шума. По этой причине камера автоматически выполняет шумоподавление при большом значении выдержки. Процесс шумоподавления является причиной увеличения времени записи изображений при большой выдержке. Значение выдержки, при которой выполняется шумоподавление, зависит от настройки камеры и условий съёмки.
- Процесс шумоподавления выполняется при установке чувствительности ISO на повышенное значение. Это может увеличить время подготовки камеры к съёмке после нажатия кнопки спуска затвора. В это время не выполняйте никаких действий с камерой.
- Применяемый в данной камере элемент воспроизведения изображения может стать причиной искажённого отображения на снимках слишком быстро движущихся объектов.

Ограничения функции автофокус

- Любое из нижеуказанных условий может помешать сфокусироваться на изображении надлежащим образом.
 - Стена однородного цвета или другой низкоконтрастный объект
 - Сильно подсвеченный сзади объект
 - Очень яркий объект
 - Жалюзи и другие предметы с повторяющимся горизонтальным рисунком
 - Расположение множества предметов на различном расстоянии от камеры
 - Расположение объекта в тёмном месте
 - Объект съёмки находится слишком далеко для освещения его подсветкой фокуса
 - Движение камеры во время съёмки
 - Быстро движущийся объект
 - Предметы за пределами зоны фокусировки камеры
- Если Вы не можете достичь необходимого уровня фокусировки, попробуйте воспользоваться фиксацией фокусировки (стр. 93) или ручным фокусом (стр. 91).

Выбор режима экспозиции

В данной камере предусмотрено несколько различных режимов экспозиции. Перед началом записи изображения с помощью диска режимов выберите режим экспозиции, наиболее соответствующий типу съёмки.

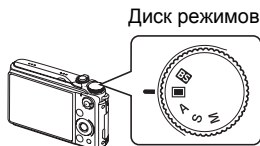

BS BEST SHOT

Просто выберите один из коллекции предустановленных сюжетов, и камера автоматически выполнит необходимые настройки, обеспечив отличную съёмку соответствующего сюжета (стр. 68).

■ Авто

Данная настройка используется для упрощения записи снимка. Именно этот режим следует использовать в большинстве случаев (стр. 25).

A Режим A (Приоритет диафрагмы)

В данном режиме вы выбираете только значение диафрагмы, остальные настройки выполняются автоматически.

- 1 Нажмите [SET], чтобы открыть панель управления.
- 2 Воспользуйтесь кнопками [▲] и [▼], чтобы выбрать четвёртую опцию панели управления сверху (Диафрагма).
- 3 Для того чтобы изменить настройки диафрагмы, воспользуйтесь кнопками [◀] и [▶].



Значение диафрагмы

S Режим S (Приоритет выдержки)

В данном режиме вы выбираете только значение выдержки, остальные настройки выполняются автоматически.

- 1 Нажмите [SET], чтобы открыть панель управления.
- 2 Воспользуйтесь кнопками [▲] и [▼], чтобы выбрать четвёртую опцию панели управления сверху (Выдержка).
- 3 Для того чтобы изменить настройки выдержки, воспользуйтесь кнопками [◀] и [▶].



Выдержка

M Режим M (Ручной режим съёмки)

Данный режим позволяет полностью контролировать настройки выдержки и диафрагмы.

- 1 Нажмите [SET], чтобы открыть панель управления.
- 2 Воспользуйтесь кнопками [▲] и [▼], чтобы выбрать четвёртую опцию панели управления сверху (Диафрагма).
- 3 Для того чтобы изменить настройки диафрагмы, воспользуйтесь кнопками [◀] и [▶].
- 4 Воспользуйтесь кнопками [▲] и [▼], чтобы выбрать пятую опцию панели управления сверху (Выдержка).
- 5 Для того чтобы изменить настройки выдержки, воспользуйтесь кнопками [◀] и [▶].







Значение диафрагмы



Выдержка

ВНИМАНИЕ!

- Панели управления настройкой диафрагмы и выдержки обе имеют двухуровневые экраны. Значения верхнего уровня - для снимков, а нижнего - для видео.
- При съёмке слишком тёмного или очень яркого изображения может быть трудно достичь необходимой яркости снимка. В таком случае воспользуйтесь режимом М, чтобы вручную отрегулировать значение диафрагмы или выдержки.
- Функция « Движ.объекта» (стр. 95) не работает в режимах S и M. Тем не менее, при желании можно активировать « Опт.стабилиз.».
- В режиме S чувствительность ISO (стр. 41) всегда работает в соответствии с настройкой AUTO. Настройку чувствительности ISO невозможно изменить в режиме S.
- Если в качестве режима экспозиции выбраны A, S или M, вспышка не сработает, если в качестве режима вспышки выбраны  (Автоматическая вспышка) или  (Защита от «кр.глаз»). Если вы хотите использовать вспышку, выберите в качестве режима вспышки  (Вспышка включена).
- Отображаемые значения чувствительности ISO, выдержки или диафрагмы станут оранжевыми при полунажатии кнопки спуска затвора, если снимок перезэкспонирован или недозэкспонирован.

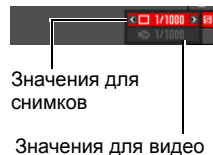

Использование панели управления

Панель управления используется для настройки функций камеры.

[▲] [▼] [◀] [▶]

1. Находясь в режиме записи, нажмите [SET].

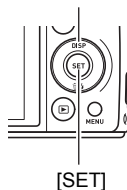

2. Воспользуйтесь кнопками [▲] и [▼], чтобы выбрать настройку, которую Вы хотите изменить.

С помощью кнопок производится выбор пиктограмм на панели управления.*1

- 1 Разрешение/Качество снимков*2 (стр. 36, 105)
- 2 Чувствительность ISO (стр. 41)
- 3 Настройка баланса белого (стр. 42)
- 4 Экспосдвиг (стр. 43)
- 5 Не отображается в данном режиме
- 6 Не отображается в данном режиме
- 7 Не отображается в данном режиме
- 8 Вспышка (стр. 44)
- 9 Дата/время (стр. 46)

Панель управления

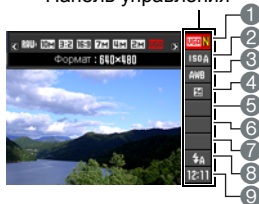

*1 Пункты отображаются на панели управления в зависимости от режима записи.

*2 Качество изображения нельзя изменить с помощью панели управления.

3. Для того чтобы изменить настройки, воспользуйтесь кнопками [◀] и [▶].

4. Повторите действия, описанные в пунктах 2 и 3, чтобы изменить другую настройку.

5. После установки необходимых значений настроек нажмите [SET].

Все выполненные настройки будут применены, а Вы вернётесь в режим записи.

ПРИМЕЧАНИЕ

- В экранном меню также можно выполнить и другие настройки, отличные от указанных выше (стр. 89).

Изменение разрешения (Размер)

■ Пиксели

Изображение цифровой камеры представляет собой набор мелких точек, называемых «пикселями». Чем больше пикселей в изображении, тем более детальным будет изображение. Тем не менее, обычно Вы можете работать с меньшим количеством пикселей при распечатке изображений (формата L) с помощью функции печати, прикреплении изображения к e-mail, при просмотре изображения на компьютере и т.д.

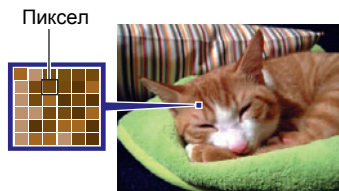

■ О разрешениях

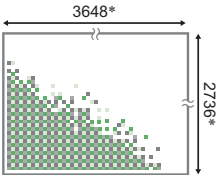
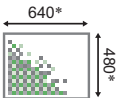

Разрешение изображения указывает, сколько в нём содержится пикселей, и выражается в произведении горизонтальных \times вертикальных пикселей.

Разрешение изображения: 10M (3648 \times 2736) = примерно 10 миллионов пикселей	
Разрешение изображения: VGA (640 \times 480) = примерно 300 000 пикселей	

* Единица измерения: пиксели

Советы по выбору разрешения

Обратите внимание на то, что в больших изображениях содержится больше пикселей, поэтому они занимают больший объем памяти.

Большое количество пикселей	Больше деталей, занимают больший объем памяти. Лучше подходят для распечатки фотографий большого формата (например, А3).	
Малое количество пикселей	Меньше деталей, занимают меньший объем памяти. Лучше подходят для отправки снимков по e-mail и т.д.	

- Информация о разрешении изображения, его качестве и количестве изображений, которые можно сохранить в память, указана на стр. 194.
- Информация о разрешении видео указана на стр. 105.
- Информация об изменении уже отснятых снимков указана на стр. 130.

■ Выбор разрешения

1. Находясь в режиме записи, нажмите [SET].

2. Воспользуйтесь кнопками [▲] и [▼], чтобы выбрать верхнюю опцию панели управления (Разрешение).

3. Воспользуйтесь кнопками [◀] и [▶], чтобы выбрать разрешение, а затем нажмите [SET].

Разрешение (в пикселах)	Рекомендуемый размер печати и применение	Описание
RAW+	RAW+JPEG (Самостоятельный выбор времени обработки данных снимка.)	Снимок сохраняется и в формате JPEG, и в формате RAW. Изображение с разрешением 10М сохраняется для данных JPEG. Данные в формате RAW - это необработанные данные, выводимые датчиком изображения, которые сохраняются в формате DNG (digital negative). Хотя изображение таких данных практически не повреждено, его нельзя просмотреть на дисплее монитора или распечатать. После перенесения данных в формате RAW на компьютер, с помощью программного обеспечения, поддерживающего универсальный формат DNG можно обработать изображение и конвертировать его в нужный формат данных. Поскольку камера сохраняет данные и в формате RAW, и в формате JPEG, изображение в формате JPEG можно просмотреть на дисплее монитора.
10М (3648×2736)	Для печати плакатов	Хорошая детализация, повышенная чёткость даже для обрезанных из оригинала изображений (стр. 131)
3:2 (3648×2432)	Для печати плакатов	
16:9 (3648×2048)	Формат HDTV	
9М (3456×2592)	Для печати формата А3	Хорошая детализация
7М (3072×2304)	Для печати формата А3	
4М (2304×1728)	Для печати формата А4	
2М (1600×1200)	Для печати 9×13 см	Лучше всего подходит для ситуаций, когда сохранение объёма памяти более важно, чем качество изображения.
VGA (640×480)	Для отправки по e-mail	Файлы изображений меньше по размеру, что лучше подходит для прикрепления снимков к e-mail. Хотя снимки в данном случае получаются более зернистые.

- Установленное производителем по умолчанию разрешение - 10M (10 миллионов пикселей).
- Выбор настройки «3:2» позволит записать снимки в формате 3:2, что соответствует стандартному формату печатной бумаги.
- Аббревиатура «Формат HDTV» обозначает «High Definition Television». HDTV экран имеет формат 16:9, что делает его более широким, чем обычный формат 4:3 экранов предыдущих поколений телевизоров. Данная камера может записывать снимки, соответствующие формату экрана HDTV.
- Рекомендуемые здесь форматы бумаги следует рассматривать только в качестве рекомендаций (разрешение печати - 200 точек на дюйм).
- Доступные разрешения ограничены для некоторых функций (см. ниже).

RAW+	Разрешение можно выбрать только в режиме «Один снимок». Это разрешение невозможно выбрать для Скоростной серии, Обычной серии или в режиме F CC.	
	При выборе RAW+ в режиме «Один снимок»	
	Действие	Автоматическое изменение разрешения на
	Переход в режим Обычная серия	10M
	Переход в режим F CC	10M
10M	Переход в режим Скоростная серия	
	9M	
3:2, 16:9	Это разрешение невозможно выбрать в режиме Скоростной серии или при использовании некоторых сюжетов BEST SHOT*.	
	Переключение в режим Скоростной серии или выбор некоторых из сюжетов BEST SHOT* в случае выбора «10M» автоматически изменяет разрешение на «9M».	
	Эти разрешения невозможно выбрать в режиме Скоростной серии или в режиме F CC и при использовании некоторых сюжетов BEST SHOT*.	
	При выборе «3:2» или «16:9» в другом режиме	
	Действие	Автоматическое изменение разрешения на
Переход в режим Скоростная серия	9M	
Выбор некоторых сюжетов BEST SHOT*	9M	
Переход в режим F CC	10M	

9M	Это разрешение можно выбрать в режиме Скоростной серии или при использовании некоторых сюжетов BEST SHOT*. Переключение в другой режим из режима Скоростной серии или выбор некоторых сюжетов BEST SHOT* в случае выбора «9M» автоматически изменяет разрешение на «10M».
-----------	--

* Доступные сюжеты BEST SHOT: «СС с включением», «СС с исключением», «Высокоскоростной цифровой стабилизатор», «Высокоскоростной цифровой ночной сюжет», «Высокоскоростной Ноч. Сюжет и Портрет», «Мультидвиж», «Высокоскоростной Лучший выбор», «Коррекция запазд.», «Высокоскоростное освещение», «СС выражения», «СС малыш», «СС ребёнок», «СС животное», «СС спорт»

Настройка чувствительности ISO (ISO)

Чувствительность ISO определяет чувствительность к свету.

1. Находясь в режиме записи, нажмите [SET].
2. Воспользуйтесь кнопками [▲] и [▼], чтобы выбрать вторую опцию панели управления сверху (Чувствительность ISO).
3. Воспользуйтесь кнопками [◀] и [▶], чтобы выбрать желаемую настройку, а затем нажмите [SET].











AUTO	Автоматически регулирует чувствительность в соответствии с текущими условиями		
ISO 100	Низкая чувствительность ↑ ↓ Высокая чувствительность	Большая выдержка	Меньше шумов
ISO 200		↑	↑
ISO 400		↓	↓
ISO 800			
ISO 1600		Малая выдержка (устанавливается для съёмки в условиях плохого освещения.)	Некоторая зернистость (повышенный цифровой шум)
ISO 3200			

- В режиме S (приоритет выдержки) чувствительность ISO всегда работает в соответствии с настройкой «AUTO». Настройку чувствительности ISO невозможно изменить в режиме S.
- Текущая настройка чувствительности ISO используется при съёмке видео в режиме M (ручная настройка).
- «[D] Движ.объекта» (стр. 95) может использоваться только при настройке чувствительности ISO «AUTO».
- Чувствительность ISO на уровне ISO 400 или выше недоступна при выборе настройки «Разрешение» «RAW+». При выборе настройки «Разрешение» «RAW+» и попытке установить чувствительность ISO на уровне «ISO 400» или выше для записи будет использовано значение «ISO 200».
- Выбор более высоких уровней чувствительности ISO является причиной появления цифрового шума на снимках.
- Поскольку более высокие значения чувствительности ISO приводят к появлению на снимках цифрового шума, камера выполняет фильтрацию шума. Из-за этого окончание записи после съёмки может занять относительно больше времени. Во время выполнения записи невозможно выполнять какие-либо функции с клавишами.

Настройка баланса белого (Баланс белого)

Вы можете настроить баланс белого в соответствии с источником света, доступным в месте выполнения съёмки, и избежать синеватого оттенка при съёмке на улице в пасмурную погоду или оттенка зелёного при съёмке при флуоресцентном освещении.

1. Находясь в режиме записи, нажмите [SET].
2. Воспользуйтесь кнопками [▲] и [▼], чтобы выбрать третью опцию панели управления (Баланс белого).
3. Воспользуйтесь кнопками [◀] и [▶], чтобы выбрать необходимые условия съёмки, а затем нажмите [SET].

 Авт.бб	Автоматически устанавливает баланс белого в настройках камеры
 Дневной баланс белого	Используется для съёмки на улице в ясный день
 Баланс белого в пасмурный день	Используется для съёмки на улице в пасмурный дождливый день, в тени и т.д.
 Баланс белого в затененном месте	Используется для съёмки в ясный день в тени деревьев или зданий
 Флуоресц.бел.	Используется для съёмки в белом освещении или белом дневном флуоресцентном освещении
 Флуоресц.днев.	Используется для съёмки в дневном флуоресцентном освещении
 Баланс белого при лампах накали.	Используется для съёмки в при освещении лампами накаливания
 Ручной бб	<p>Используется для ручной настройки камеры в соответствии с конкретным источником освещения.</p> <ol style="list-style-type: none">① Выберите « Ручной бб».② При тех же условиях, которые будут использоваться для съёмки, наведите камеру на чистый белый лист бумаги так, чтобы он заполнил весь дисплей монитора, и нажмите кнопку спуска затвора.③ Нажмите [SET]. <p>Настройка баланса белого сохранится даже после выключения камеры.</p> <p>Чистый белый лист бумаги</p> 

- При выборе «**AWB** Авт.бб» в качестве настройки баланса белого камера автоматически определяет белую точку объекта. Некоторые цвета объектов и свойства источников освещения могут вызывать проблемы при определении камерой белой точки, что делает невозможным настройку соответствующего баланса белого. В таком случае выберите настройку баланса белого, соответствующую условиям съёмки (Дневной баланс белого, Баланс белого в пасмурный день и т.д.).

Корректировка яркости снимка (Экспосдвиг)

Перед началом съёмки вы можете вручную отрегулировать экспозиционное число (значение EV) снимка.

- Диапазон компенсации экспозиции: -2.0 EV до +2.0 EV
- Единица измерения: 1/3 EV

1. Находясь в режиме записи, нажмите [SET].

2. Воспользуйтесь кнопками [▲] и [▼], чтобы выбрать четвёртую сверху опцию панели управления (Экспосдвиг).

- В случае выбора в качестве режима экспозиции A или S, экспосдвиг является пятой опцией панели управления сверху.

3. Для того чтобы настроить значение компенсации экспозиции, воспользуйтесь кнопками [◀] и [▶].

[▶]: Увеличивает значение EV. Более высокое значение EV лучше всего подходит для съёмки объектов в светлых тонах и объектов, освещаемых сади.

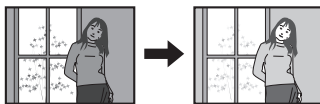

[◀]: Уменьшает значение EV. Более низкое значение EV лучше всего подходит для съёмки объектов в тёмных тонах и уличной съёмки в ясный день.

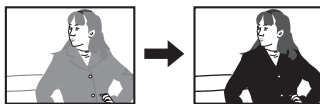

Для того чтобы отменить компенсацию экспозиции, установите значение параметра EV на 0.0.

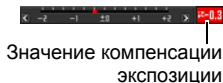

4. Нажмите [SET].

В результате будет применено значение компенсации экспозиции. Устанавливаемое вами значение компенсации экспозиции останется активным до его изменения или до выключения камеры (в результате чего такое значение сбрасывается на «0.0»).





ПРИМЕЧАНИЕ

- При выполнении съёмки в очень тёмных или очень ярких условиях Вы можете не добиться хорошего результата даже после регулировки компенсации экспозиции.

Пользование вспышкой (Вспышка)

1. Находясь в режиме записи, один раз нажмите [▼] ().
2. Воспользуйтесь кнопками [◀] и [▶], чтобы выбрать желаемую настройку вспышки, а затем нажмите [SET].



 Автоматическая вспышка	Вспышка срабатывает автоматически в соответствии с настройкой экспозиции (степени освещённости и яркости снимка).
 Вспышка выключена	Вспышка не срабатывает.
 Вспышка включена	Вспышка срабатывает всегда. Данная настройка может использоваться для освещения объекта, обычно получающегося тёмным в дневном свете или при заднем освещении (синхронная вспышка дневного света).
 Защита от «кр. глаз»	Вспышка срабатывает автоматически. Данный тип вспышки может использоваться для снижения красноты глаз объекта съёмки.

3. Нажмите кнопку спуска затвора, чтобы сделать снимок.

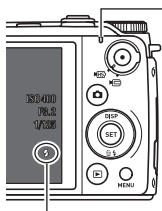

Задний индикатор





Во время зарядки вспышки мигает красным цветом, указывая на невозможность съёмки.

- Вы не сможете сделать следующий снимок со вспышкой, пока индикатор не перестанет мигать красным цветом, указывая на окончание зарядки.

 указывает на срабатывание вспышки.

- Информация о диапазоне срабатывания вспышки указана на стр. 199.

ПРИМЕЧАНИЕ

- Следите за тем, чтобы не закрыть вспышку пальцами или ремешком.
- Желаемый эффект съёмки со вспышкой невозможен, если объект находится слишком далеко или слишком близко.
- Время зарядки вспышки (стр. 199) зависит от условий эксплуатации (уровня заряда батареи, окружающей температуры и т.д.).
- Отключение съёмки со вспышкой при выполнении съёмки в тусклом освещении приводит к увеличению выдержки, что может стать причиной съёмки размытого снимка в результате сдвига камеры. В такой ситуации закрепите камеру на штативе и т.д.
- При включённой функции защиты от «красных глаз» вспышка срабатывает автоматически, в соответствии с экспозицией. Вспышка не срабатывает в условиях яркого освещения.
- Присутствие солнечного света вне помещения, флуоресцентного освещения или других источников света может стать причиной получения снимков с неестественными цветами.
- Выберите  (Вспышка выключена) в настройке вспышки при съёмке в местах, где запрещена съёмка со вспышкой.
- Если в качестве режима экспозиции выбраны А, S или M, вспышка не сработает, если в качестве режима вспышки выбраны  (Автоматическая вспышка) или  (Защита от «кр.глаз»). Если вы хотите использовать вспышку, выберите в качестве режима вспышки  (Вспышка включена).

Защита от «красных глаз»

Использование вспышки ночью или в плохо освещённых помещениях может привести к появлению красных точек в глазах снимаемых людей. Такой эффект возникает в результате отражения света вспышки в сетчатке глаза. Если в качестве режима вспышки выбрана защита от «красных глаз», камера активирует предварительную вспышку, таким образом закрывая радужную оболочку глаз снимаемых людей, что снижает вероятность появления красных глаз.

В случае использования функции защиты от «красных глаз» обратите внимание на следующие моменты:

- Функция защиты от «красных глаз» не сработает, если снимаемые люди не смотрят непосредственно в камеру (на вспышку).
- Функция защиты от «красных глаз» может не дать желаемого эффекта, если объект съёмки расположен слишком далеко от камеры.

Другие полезные функции вспышки

- Изменение интенсивности вспышки (стр. 107)

Изменение стиля даты/времени панели управления

1. Находясь в режиме записи, нажмите [SET].
2. Воспользуйтесь кнопками [▲] и [▼], чтобы выбрать нижнюю опцию панели управления (Дата/время).
Для того чтобы выбрать дату и время, можно воспользоваться кнопками [◀] и [▶].

ПРИМЕЧАНИЕ

- Можно выбрать один из двух форматов отображения даты (стр. 165):
месяц/день или день/месяц.
- Время отображается в 24-часовом формате.

Съёмка с увеличением

В данной камере предусмотрен 10-разовый оптический зум (изменяющий фокусное расстояние объектива), который можно использовать вместе с цифровым зумом (цифровая обработка центральной части снимка с целью увеличения) для увеличения общего масштаба от 10X до 159,4X. Точка ухудшения качества снимка зависит от размера изображения (стр. 48).

1. В режиме записи установите контроллер увеличения на увеличение.



 Широкоуг.



 Телефото

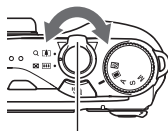

Контроллер увеличения

 (Широкоуг.) : уменьшает размер объекта и увеличивает диапазон съёмки

 (Телефото) : увеличивает объект и сужает диапазон съёмки

2. Нажмите кнопку спуска затвора, чтобы сделать снимок.

ПРИМЕЧАНИЕ

- Чем выше коэффициент цифрового зума, тем более зернистым получится снимок. Помните о том, что в камере также предусмотрен зум, позволяющий записывать снимки с помощью цифрового зума, избегая ухудшения качества снимка (стр. 48).
- Для уменьшения размытости снимка в результате движения камеры при съёмке в режиме телефото рекомендуется использовать штатив.
- Увеличение масштаба изображения изменяет диафрагму объектива.
- Цифровой зум отключается при выборе «RAW+» для настройки «Разрешение» (стр. 37).
- При выполнении высокоскоростной видеозаписи деактивируются и оптический, и цифровой зумы.
- Увеличение при помощи цифрового зума возможно только в режимах записи виде HD или STD. Тем не менее, увеличить можно при помощи оптического зума до нажатия на кнопку [●], чтобы начать запись видео HD или STD.

Точка переключения оптического/цифрового зума

Удерживая контроллер увеличения по направлению к [▲] (Телефото), Вы остановите операцию увеличения, как только коэффициент оптического зума достигнет максимума. Мгновенное отпускание контроллера увеличения и продолжение удерживания его по направлению к [▲] (Телефото) снова переведёт камеру в цифровой режим, который можно использовать для установки ещё большего коэффициента увеличения.

- Для того чтобы всё-таки использовать цифровой зум, измените настройку «Цифровой зум» на «Вкл.» (стр. 101).
- Во время увеличения панель зума на дисплее отобразит текущую настройку увеличения.

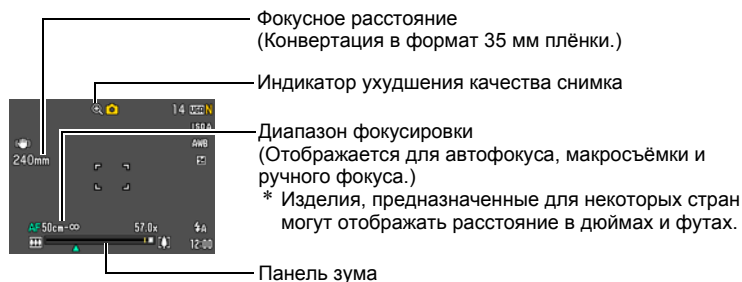

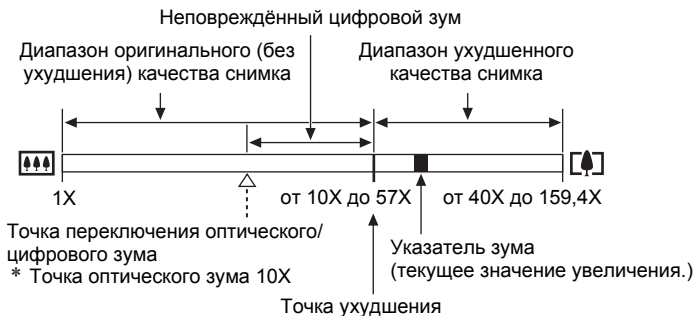

- Пиктограмма ухудшения качества снимка (Ⓢ) появится на дисплее монитора в момент начала ухудшения качества снимка.
- Точка ухудшения качества снимка зависит от настройки разрешения (стр. 36). Чем меньше настройка разрешения, тем больший коэффициент увеличения можно использовать до достижения точки ухудшения качества изображения.
- Хотя цифровой зум обычно ухудшает качество изображения, некоторая степень цифрового увеличения возможна и без ухудшения качества для снимков размером до «7M». Диапазон использования цифрового зума без ухудшения качества снимка указывается на дисплее. Точка ухудшения качества снимка зависит от разрешения снимка.
- При выборе «HD/STD» для режима видео, минимальное ухудшение, связанное с коэффициентом увеличения 57X, возможно только для съёмки в качестве STD.
- Панель изменения масштаба не отображается в процессе выполнения видеозаписи.

Разрешение	Максимальный коэффициент увеличения	Точка ухудшения
10M	40X	10X
3:2	40X	10X
16:9	40X	10X
9M	40X	10X
7M	47,5X	11,9X
4M	63,3X	15,8X
2M	91X	22,8X
VGA	159,4X	57X

Использование серийной съёмки



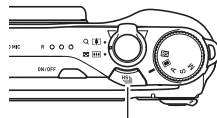

Нажатие на  (Серийная съёмка) переключает между режимом Серийной съёмки и режимом Одного снимка (стр. 25).



 (Серийная съёмка)

Использование Серийной съёмки со стандартной скоростью

Количество последовательных снимков, которые можно сделать, теоретически ограничено только свободным объёмом памяти. Помните о том, что максимальная скорость съёмки в режиме Обычной серии ограничена типом используемой вами карты памяти и настройками камеры.

1. Установите диск режимов на  (Авто).
2. Находясь в режиме записи, нажмите [MENU].
3. Для того чтобы выбрать вкладку «Запись», воспользуйтесь кнопками [◀] и [▶].
4. Воспользуйтесь кнопками [▲] и [▼], чтобы выбрать «СС», а затем нажмите [▶].
5. Воспользуйтесь кнопками [▲] и [▼], чтобы выбрать «Обычная серия», а затем нажмите [SET].
6. Нажмите  (Серийная съёмка).
 - Отобразится  (Обычная серия), а вокруг дисплея появится жёлтая рамка. Если этого не произошло, повторно нажмите .

Пиктограмма «Обычная серия»



Жёлтая рамка

7. Нажмите и удерживайте кнопку спуска затвора для съёмки.

Снимки будут записываться, пока вы удерживаете нажатой кнопку спуска затвора, и если для их записи есть свободное место в памяти. Отпускание кнопки спуска затвора останавливает съёмку.



ВНИМАНИЕ!

- В режиме Обычной серии регулировка экспозиции, баланса белого и автофокусировка выполняются для каждого изображения в группе СС, если использованы нижеуказанные настройки.

Режим экспозиции	Авто, режим А (Приоритет диафрагмы), режим S (Приоритет выдержки)
Баланс белого	Авт.бб
Фокус	Автофокус, Макро

- В режиме Обычной серии значения чувствительности ISO, экспозиции и выдержки, отображающиеся на мониторе при полунажатии кнопки спуска затвора, являются значениями первого снимка СС. Значения последующих снимков не отображаются.
- При съёмке в режиме Обычной серии также можно выбрать режим вспышки. При использовании вспышки интервал СС зависит от времени, необходимого для зарядки вспышки.
- Объединение изображений со Стандартной скоростью СС в группу СС (стр. 109) вручную на мониторе воспроизведения не поддерживается.
- Невозможно указать количество изображений, снимаемых в секунду, (к/с) для Обычной серии.
- Количество изображений в секунду (к/с) для Обычной серии слегка различается и зависит от типа используемой карты памяти и её текущего состояния (оставшегося свободного места, состояния фрагментации и т.д.).
- Вы не можете воспользоваться функцией Обычной серии в сочетании с функцией Предзапись СС.
- « Следящий» не поддерживается для настройки Автофокус (стр. 96), если активирована Обычная серия. При выборе « Следящий» одновременно с активацией Обычной серии, камера автоматически применяет настройку автофокуса « Точечный».
- При съёмке в режиме Обычная серия вместе с Автоспуском, установленным на «2 сек» или «10 сек», с момента начала серийная съёмка будет продолжаться до нажатия кнопки спуска затвора или до использования всей памяти для хранения снимков.

Использование Скоростной серии и Предзаписи СС

В режиме Скоростной серии вы можете настроить камеру для съёмки со скоростью 1, 3, 5, 7, 10, 15, 30 или 40 изображений в секунду в течение времени, пока вы удерживаете кнопку спуска затвора и пока в памяти есть свободное место для их записи. В режиме Предзапись СС, нажатие кнопки спуска затвора до половины активирует предзапись снимков и их сохранение во временный буфер. После полного нажатия кнопки спуска затвора камера сохраняет текущее содержимое в буфер и начинает серийную съёмку новых изображений в режиме реального времени. Запись в режиме реального времени продолжается до отпускания кнопки спуска затвора или до записи общего количества до 30 снимков (изображения в буфере + новые изображения). Режим Предзапись СС можно настроить таким образом, чтобы указать, сколько снимков из 30 должны записываться в буфер после полного нажатия кнопки спуска затвора. Используйте функцию Предзапись СС, чтобы не пропустить съёмку быстро движущегося объекта.

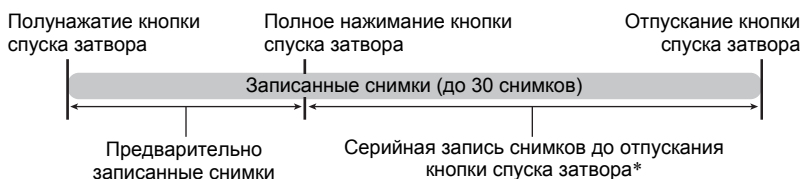





* Допускается запись до 30 снимков (предварительно записанные в буфер снимки + снимки в реальном времени) для каждой операции Предзапись СС.

- Вы можете указать 5, 10, 20 или 30 в качестве максимального количества снимков для каждой серийной съёмки.
- Для настройки времени серийной съёмки можно выбрать от 0,75 до 30 сек - время выполнения предварительной записи в буфер и серийной съёмки после полного нажатия кнопки спуска затвора. Максимальное время съёмки зависит от выбранной скорости СС. Скорость СС выбирается в диапазоне от 1 до 30 к/с.

40 снимков в секунду (40 к/с)	Допускается запись до 30 снимков в течение 0,75 сек.
Один снимок в секунду (1 к/с)	Допускается запись до 30 снимков в течение 30 сек.

- Данный режим можно настроить таким образом, чтобы предварительно записать до 25 снимков в буфер до полного нажатия кнопки спуска затвора.
- Минимальное количество, которое вы можете указать для предварительно записанных резервных изображений, равняется трём. Общее время записи зависит от текущих настроек кадров в секунду (к/с) для серийной съёмки.
- Если вы укажете ноль для количества предварительно записанных изображений, то Предзапись СС будет деактивирована и выполняться будет только Скоростная серия (без предварительной записи).

1. Установите диск режимов на  (Авто).
2. Находясь в режиме записи, нажмите [MENU].
3. Для того чтобы выбрать вкладку «Запись», воспользуйтесь кнопками [◀] и [▶].
4. Воспользуйтесь кнопками [▲] и [▼], чтобы выбрать «СС», а затем нажмите [▶].
5. Воспользуйтесь кнопками [▲] и [▼], чтобы выбрать «Скоростная серия», а затем нажмите [SET].

6. Нажмите  (Серийная съёмка).
 - Отобразится  (Скоростная серия), а вокруг дисплея появится жёлтая рамка. Если этого не произошло, повторно нажмите .

Пиктограмма «Скоростная серия»



Жёлтая рамка

7. Нажмите [SET].
8. Воспользуйтесь кнопками [▲] и [▼], чтобы выбрать четвёртую снизу опцию панели управления (Высокоскоростная СС к/с).

9. Воспользуйтесь кнопками [◀] и [▶], чтобы выбрать необходимую скорость серийной съёмки (СС), а затем нажмите [SET].

Скорость СС



AUTO	Камера определяет скорость СС путём определения уровня окружающего освещения, и автоматически настраивает скорость, которая предупреждает недозаэкспонирование.
1 - 40 к/с	Активирует определение количества изображений СС, записываемых в секунду.

10. Воспользуйтесь кнопками [▲] и [▼], чтобы выбрать третью опцию снизу на панели управления (Макс. СС снимков).



11. Воспользуйтесь кнопками [◀] и [▶], чтобы выбрать необходимое количество снимков для каждой непрерывной съёмки, а затем нажмите [SET].
12. Воспользуйтесь кнопками [▲] и [▼], чтобы выбрать вторую опцию снизу на панели управления (Предзапись СС снимков).

13. Воспользуйтесь кнопками [◀] и [▶], чтобы указать, сколько снимков из 30 и как долго будут предварительно записываться в буфер.

- Съёмка в режиме предзаписи СС не выполняется, если и количество снимков в буфере, и время записи установлены на нуль.

Полное нажатие кнопки спуска затвора

Количество предварительно записываемых снимков и время предзаписи (не отображается, если для «Высокоскоростная СС к/с» выбрано «AUTO»)



Количество оставшихся снимков и оставшееся время записи после полного нажатия кнопки спуска затвора (не отображается, если для «Высокоскоростная СС к/с» выбрано «AUTO»)

14. Нажмите [SET].

- На дисплее монитора отобразится примерное количество записываемых СС снимков.

Количество записываемых снимков СС (Если вы не выполняете Предзапись СС, также отображается допустимое время серийной съёмки.)



Оставшийся объём памяти для записи фотоснимков

15. Нажмите кнопку спуска затвора до половины.

В результате камера начнёт предварительно записывать изображения.

- Камера не издаёт звука спуска затвора при нажатии кнопки спуска затвора до половины, если выбрана настройка Предзапись СС.
- В случае отпущения полунажатой кнопки спуска затвора без полного её нажатия все предварительно записанные на этот момент в буфер обмена снимки будут удалены.

16. Если Вы уже готовы сделать снимок, нажмите кнопку спуска затвора до упора.

В результате снимки сохраняются в буфер предзаписи, и начинается запись новых снимков в реальном времени. Снимки будут записываться, пока вы удерживаете нажатой кнопку спуска затвора.

17. Съёмка в реальном времени остановится, когда вы отпустите кнопку спуска затвора или по достижению максимального количества снимков.

18. Сохраните СС снимки (стр. 56).

ПРИМЕЧАНИЕ

- Обратите внимание на следующее при выборе настройки скорости (к/с) Скоростной серии.
 - Для съёмки быстродвижущегося объекта используйте более высокую скорость (к/с) Скоростной серии.
 - Для съёмки медленно движущегося объекта используйте более низкую скорость (к/с) Скоростной серии.
- Обратите внимание на следующее при настройке максимального количества снимков для Скоростной серии.
 - Чем больше количество снимков, тем дольше выполняется процесс их сохранения после завершения съёмки.
- Обратите внимание на следующее при указании настройки времени предзаписи снимка СС.
 - Рекомендуется настройка, устанавливающая время срабатывания функции Предзапись СС минимум на 0,3 сек, потому что минимальное запаздывание составляет от 0,1 до 0,3 сек от момента вашего решения о начале съёмки и до полного отпускания кнопки спуска затвора.





Съёмка в режиме Скоростной серии с использованием только механического затвора (F CC)

В связи с техническими характеристиками элемента визуализации КМОП съёмка быстро движущихся объектов в режиме Скоростной серии может привести к размытости объекта на снимках. В таком случае можно использовать режим F CC (полнопиксельная серийная съёмка), в котором используется только механический затвор, и, таким образом, устраняются проблемы, вызываемые техническими характеристиками элемента визуализации КМОП. Помните о том, что при съёмке в режиме F CC доступны следующие настройки:

Скорость CC (кадров в секунду): 1 к/с, 3 к/с, 5 к/с, 7 к/с, 10 к/с

Максимальное количество снимков: 5, 10, 20

Помните: F CC не поддерживает режим Предзапись CC.

1. Установите диск режимов на  (Авто).
2. Находясь в режиме записи, нажмите [MENU].
3. Для того чтобы выбрать вкладку «Запись», воспользуйтесь кнопками [◀] и [▶].
4. Воспользуйтесь кнопками [▲] и [▼], чтобы выбрать «Серия снимков», а затем нажмите [▶].
5. Воспользуйтесь кнопками [▲] и [▼], чтобы выбрать «F CC», а затем нажмите [SET].
6. Нажмите  (Серийная съёмка).
 - Отобразится  (F CC), а вокруг дисплея появится жёлтая рамка. Если этого не произошло, повторно нажмите .
7. Нажмите [SET].
8. Воспользуйтесь кнопками [▲] и [▼], чтобы выбрать четвёртую снизу опцию панели управления (F CC к/с).
9. Воспользуйтесь кнопками [◀] и [▶], чтобы выбрать необходимую скорость серийной съёмки (CC), а затем нажмите [SET].

Активирует определение количества изображений CC, записываемых в секунду.
10. Воспользуйтесь кнопками [▲] и [▼], чтобы выбрать третью опцию снизу на панели управления (Макс. CC снимков).

-
11. Воспользуйтесь кнопками [◀] и [▶], чтобы выбрать необходимое количество снимков для каждой непрерывной съёмки, а затем нажмите [SET].
-
12. Нажмите кнопку спуска затвора до конца.
Снимки будут записываться, пока вы удерживаете нажатой кнопку спуска затвора.
-
13. Запись изображения остановится, когда вы отпустите кнопку спуска затвора или по достижению максимального количества снимков.
-
14. Сохраните СС снимки (стр. 56).

ПРИМЕЧАНИЕ

- После съёмки группы снимков в режиме F СС, для подготовки камеры к дальнейшей съёмке может понадобиться несколько секунд.

Настройка метода сохранения снимков в режиме серийной съёмки

Для определения порядка сохранения изображения после Высокоскоростной СС следуйте нижеописанной процедуре.

1. Находясь в режиме записи, нажмите [MENU].
-
2. Для того чтобы выбрать вкладку «Запись», воспользуйтесь кнопками [◀] и [▶].
-
3. Воспользуйтесь кнопками [▲] и [▼], чтобы выбрать «Сохранить СС», а затем нажмите [▶].
-
4. Для того чтобы изменить настройки, воспользуйтесь кнопками [▲] и [▼].

Норма (серия)

Все отснятые снимки сохраняются после завершения операции серийной съёмки.

Выбр. и сохр.

По завершении серийной съёмки отснятые снимки воспроизводятся в замедленном режиме, позволяя вам выбрать снимки, которые вы хотите сохранить.

- При выполнении съёмки в режиме Предзапись СС, первый снимок, сохранённый полным нажатием кнопки спуска затвора, всегда отмечается буквой «S», обозначая место начала серийной съёмки.

- ① При появлении во время воспроизведения снимков снимка, который необходимо сохранить, нажмите кнопку спуска затвора. Каждый снимок, выбранный нажатием кнопки спуска затвора, получит соответствующую отметку.
- ② По завершении выбора снимков нажмите [MENU].



Кнопки, используемые для выбора снимков

[◀] [▶]	Эти кнопки изменяют направление и скорость воспроизведения во время воспроизведения. Эти кнопки выполняют прокрутку вперёд и назад во время постановки воспроизведения на паузу.
[SET]	Переключение между паузой и воспроизведением.
Кнопка спуска затвора	Нажмите до упора, чтобы выбрать снимок для сохранения.
[MENU]	Сохранение выбранных снимков и выход из операции выбора снимков.

- ③ Воспользуйтесь кнопками [▲] и [▼], чтобы выбрать необходимый метод сохранения, а затем нажмите [SET].
Сохранить все : Сохранение всех снимков.
Сохранить выбранное : Сохранение выбранных снимков.
Назад : Возвращает к выбору изображения.
Отменить сохранение : Сохранение снимков не выполняется.

Всегда спраш.

По завершении серийной съёмки появляется подсказка, позволяющая выбрать «Норма (серия)» или «Выбр. и сохр.».

Выберите необходимый метод сохранения и нажмите [SET].

Сохранить выбранное : Сохранение выбранных снимков.

Сохранить все : Сохранение всех снимков.

Отменить сохранение : Сохранение снимков не выполняется.

5. Нажмите [SET], чтобы применить настройку.

Меры предосторожности при выполнении серийной съёмки

- Одновременно с режимом серийной съёмки (Скоростная серия, Обычная серия, F CC) можно использовать режим ручной настройки. Для этого установите диск режимов на «А», «S» или «M».
- Если на карте памяти недостаточно места, вы не сможете записать количество снимков CC, указанное на дисплее монитора. Перед выполнением серийной съёмки убедитесь в том, что на карте памяти имеется достаточно свободного места.
- В режиме Скоростной серии и F CC выставленные для первого снимка экспозиция и фокус также применяются для всех последующих снимков.
- При использовании режима серийной съёмки удерживайте камеру неподвижно до окончания всей съёмки.
- В режиме Скоростной серии и F CC настройка вспышки автоматически меняется на  (Вспышка выключена).
- При выполнении серийной съёмки зум отключается.
- Нижеуказанные разрешения изображений невозможно выбрать во время съёмки в режиме Скоростной серии: «RAW+», «10M», «3:2», «16:9». Переключение в режим Скоростной серии в то время как выбрано одно из указанных здесь разрешений, автоматически изменяет разрешение на «9M».
- Нижеуказанные разрешения изображений невозможно выбрать во время съёмки в режиме F CC: «RAW+», «3:2», «16:9». Переход в режим F CC при выбранном одном из вышеуказанных режимов автоматически изменит разрешение снимка на «10M».
- Разрешение «RAW+» невозможно выбрать при съёмке в режиме Обычной серии. Переход в режим Обычной серии с активированным разрешением «RAW+» автоматически изменит разрешение снимка на «10M».
- Максимальное количество снимков, записываемых во время каждого сеанса при использовании Скоростной серии и F CC, ограничено, независимо от объёма свободного места на карте памяти.

Скоростная серия F CC	Определённое количество снимков Серийной съёмки (Макс. CC снимков)
----------------------------------	--

Количество снимков будет ещё более ограничено, или же выполнение съёмки станет полностью невозможным, если объём свободного места на карте памяти меньше допустимого количества снимков для конкретного режима CC.

- В режиме Скоростной серии невозможно использовать тройной автоспуск.
- Автоспуск не может использоваться в режиме Предзапись CC.

Запись видео

Ниже описана процедура записи стандартного (STD) видео.

Дополнительная информация о видео приведена на страницах, указанных ниже.

Видео высокой чёткости (HD видео): стр. 62

Высокоскоростное видео (HS видео): стр. 62

1. Установите диск режимов на  (Авто).

2. В режиме записи установите переключатель режима видео на  (HD/STD).

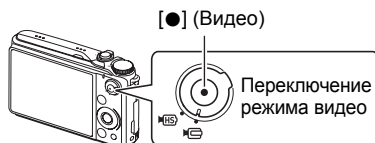

3. Нажмите [MENU].

4. Для того чтобы выбрать вкладку «Качество», воспользуйтесь кнопками [◀] и [▶].

5. Воспользуйтесь кнопками [▲] и [▼], чтобы выбрать « Качество», а затем нажмите [▶].

6. Воспользуйтесь кнопками [▲] и [▼], чтобы выбрать «STD» (Стандартный), а затем нажмите [SET].

- Запись выполняется при соотношении сторон 4:3, размер изображения - 640×480 пикселей, частота кадров - 30 кадров в секунду (Видео STD). Настройки разрешения невозможно изменить.

- Полупрозрачная серая рамка на дисплее монитора обозначает область, которая записывается при съёмке видео. Область внутри рамки записывается для видео.



Полупрозрачная серая рамка

7. Нажмите [●] (Видео).

В результате начнётся запись, и на дисплее отобразится .

Режим видеозаписи включает стереофонический звук.

Оставшееся время записи (стр. 195)

8. Ещё раз нажмите [●], чтобы остановить запись.

- Каждый видеоролик может быть длиной до 29 мин. Видеозапись автоматически прекращается по истечении 29 мин записи. Видеозапись также автоматически останавливается в случае заполнения памяти до того, как вы остановите запись, нажав [●].

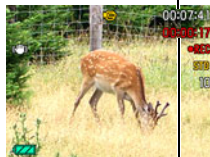

Время записи

Съёмка в режиме BEST SHOT

С помощью BEST SHOT (стр. 68) Вы можете выбрать шаблонный сюжет, соответствующий типу снимаемого Вами видео, и камера соответствующим образом сменит настройки, обеспечивая возможность оптимального качества съёмки в любых условиях. Например, выбор сюжета BEST SHOT «Естеств. зелёный», позволит делать снимки с ярко-зеленой листвой деревьев и сочной зеленью травы.

Минимизация эффекта движения камеры во время видеозаписи

Вы можете настроить камеру таким образом, чтобы минимизировать эффект движения камеры во время видеозаписи в режимах HD и STD (стр. 95). При этом обратите внимание на то, что эта функция не поможет избежать размытия изображения в результате движения объекта.

Аудио

В данной камере встроены микрофоны, используемые для записи аудио (стереофонического) во время видеозаписи.

■ Меры предосторожности при записи

Данная камера также записывает аудио. При выполнении видеосъёмки обратите внимание на следующие моменты:

- Следите за тем, чтобы микрофоны не были закрыты пальцами или другими предметами.
- Невозможно достичь хорошего результата аудиозаписи, если камера находится слишком далеко от записываемого объекта.
- Работа с кнопками камеры во время выполнения съёмки может привести к записи звука срабатывания кнопок.
- При выполнении съёмки в режиме видео «**HS**» с настройкой частоты кадров «30-120к/с» или «30-240к/с», звук записывается только пока камера снимает с частотой 30 к/с. Звук не записывается при других настройках частоты кадров.

Микрофоны

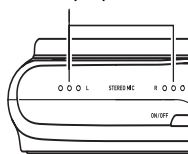

ВНИМАНИЕ!



- Выполнение видеозаписи в течение продолжительного времени может привести к тому, что камера слегка нагреется. Это нормально и не является неисправностью.
- В результате длительной видеосъёмки в местах со сравнительно высокой температурой возможно появления цифрового шума (световых точек) на видеоизображении. Повышение внутренней температуры камеры также может привести к автоматическому прекращению видеозаписи. В таком случае остановите запись и дайте камере остыть: в результате работа камеры возобновится.
- Съёмка видеоролика с помощью встроенной памяти камеры приводит к потере кадров видеоролика. Для видеозаписи всегда следует использовать высокоскоростную карту памяти (а не встроенную память).
- Некоторые типы карт памяти замедляют передачу данных и увеличивают время записи видеоданных, что может привести к снижению частоты кадров. Индикатор **REC** на дисплее монитора становится жёлтым, указывая на потерю кадров. Во избежание подобных проблем рекомендуется использовать супервысокоскоростную карту памяти SD (Ultra High-Speed Type SD). Обратите внимание на то, что CASIO не гарантирует сложность работы какой-либо из карт памяти Ultra High-Speed Type SD с данной камерой.

ПРИМЕЧАНИЕ

- Во время записи видео в режиме HD или STD доступен только цифровой зум. Во время высокоскоростной видеозаписи зум отключён. Для использования оптического зума для HD видео, STD видео или высокоскоростного видео, выполните увеличение изображения до нажатия [●] для начала записи.
- Панель изменения масштаба не отображается в процессе выполнения видеозаписи.
- Эффект движения камеры на изображении становится более заметным, если Вы выполняете макросъёмку или используете высокий коэффициент увеличения. Именно поэтому в таких ситуациях рекомендуется использовать штатив.
- Непрерывный АФ отключается во время видеозаписи (стр. 99).
- Распознавание лица отключается во время (HD, STD, высокоскоростной) видеозаписи.
- Во время видеозаписи (HD, STD, высокоскоростной) фокус фиксируется в положении, в котором была начата запись. Для того чтобы сфокусироваться на изображении, нажмите кнопку спуска затвора для автофокусировки перед нажатием [●] для начала записи.
- Вы можете использовать режим А (приоритет диафрагмы), S (приоритет выдержки) или М (ручная настройка) даже во время видеосъёмки (HD, STD, высокоскоростная). Установите диск режимов на А, S или М, выполните настройку экспозиции и нажмите [●], чтобы начать запись.
- При высокоскоростной видеозаписи экспозиция фиксируется на значении, которое было активно при начале записи. Применяемое значение экспозиции активируется выбором режима экспозиции - А, S или М, выдержки и чувствительности ISO (только в режиме М). Обратите внимание на то, что диапазон настроек выдержки зависит от текущей скорости высокоскоростной видеосъёмки (к/с).
- При использовании «Предзапись (Видео)» и сюжетов BEST SHOT «Видео для YouTube», режим экспозиции всегда устанавливается на  (Авто). Режимы экспозиции А, S и М деактивируются.
- Нижеуказанные сюжеты BEST SHOT всегда снимаются высокоскоростной видеосъёмкой. Текущая настройка переключателя режима видео игнорируется.
«Высокоскоростное видео «Ребёнок», «Высокоскоростное видео «Животное», «Высокоскоростное видео «Спорт»

Запись видео высокой чёткости



Камера поддерживает запись видео высокой чёткости (HD). HD-запись выполняется при соотношении сторон 16:9, размер изображения - 1280×720 пикселей, частота кадров - 30 к/с. Настройки разрешения и качества изображения невозможно изменить.

1. Установите диск режимов на  (Авто).
2. В режиме записи установите переключатель режима видео на  (HD/STD).
3. Нажмите [MENU].
4. Для того чтобы выбрать вкладку «Качество», воспользуйтесь кнопками [◀] и [▶].
5. Воспользуйтесь кнопками [▲] и [▼], чтобы выбрать « Качество», а затем нажмите [▶].
6. Воспользуйтесь кнопками [▲] и [▼], чтобы выбрать «HD», а затем нажмите [SET].
7. Запишите видео обычным способом (стр. 59).
Нажмите [●], чтобы начать и остановить запись.

Запись высокоскоростного видео

Камера поддерживает запись высокоскоростного видео на максимальной скорости в 1000 к/с. Соотношение сторон видео в данном режиме зависит от частоты кадров (скорость записи).

- При выполнении съёмки в режиме видео «HS» с настройкой частоты кадров «30-120к/с» или «30-240к/с», звук записывается только пока камера снимает с частотой 30 к/с. Звук не записывается при других настройках частоты кадров.

1. Установите диск режимов на  (Авто).
2. В режиме записи установите переключатель режима видео на  (HS).
3. Нажмите [MENU].
4. Для того чтобы выбрать вкладку «Качество», воспользуйтесь кнопками [◀] и [▶].

5. Воспользуйтесь кнопками [▲] и [▼], чтобы выбрать «BC [Ⓜ] Скорость», а затем нажмите [▶].

6. Воспользуйтесь кнопками [▲] и [▼], чтобы выбрать необходимую частоту кадров (скорость записи), а затем нажмите [SET].

Более высокая частота кадров (напр., 1000 к/с) уменьшает разрешение.

Частота кадров	Разрешение (в пикселях)
120к/с	640×480
240к/с	448×336
420к/с	224×168
1000к/с	224×64
30-120к/с	640×480
30-240к/с	448×336

* к/с (кадров в секунду) - единица измерения, указывающая количество кадров, записываемых или воспроизводимых в течение секунды.

7. Запишите видео обычным способом (стр. 59).

Нажмите [●], чтобы начать и остановить запись.

- Если в качестве настройки частоты кадров выбрано «30-120к/с» или «30-240к/с», запись всегда начинается с частотой кадров в 30 к/с. Вы можете переключать частоту кадров между 30 к/с и 120 к/с или между 30 к/с и 240 к/с, только в процессе записи. Звук записывается только при выполнении записи с настройкой 30 к/с. Воспользуйтесь кнопками [◀] и [▶], или нажмите [SET], чтобы переключить скорость.

ПРИМЕЧАНИЕ

- Чем выше скорость съёмки (скорость), тем больше требуется освещения для съёмки. При съёмке высокоскоростного видео делайте съёмку в хорошо освещенной окружающей среде.
- При записи некоторых видеороликов изображение на дисплее монитора может быть меньше обычного. При выполнении записи высокоскоростного видео на дисплее появляются чёрные полосы сверху, внизу, справа и слева.
- При выполнении записи высокоскоростного видео мерцание источника света может стать причиной появления горизонтальных полос на изображении. Это не свидетельствует о неисправности камеры.
- Во время высокоскоростной видеосъёмки переключение содержания дисплея монитора деактивируется.



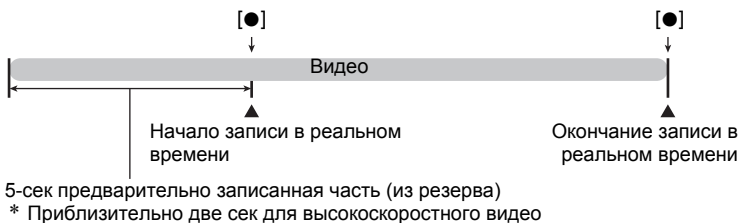

Использование Предзаписи видео (Предзапись (Видео))

С помощью данной функции камера предварительно записывает до пяти сек события в качестве постоянно обновляемого резерва. Нажатие на [●] сохраняет предварительно записанное действие (резервное содержимое), после которого выполняется запись в реальном времени. Запись в реальном времени продолжается до тех пор, пока не будет остановлена вручную. Режим предзаписи видео можно использовать при съёмке стандартного (STD) видео, видео высокой чёткости (HD) или высокоскоростного видео (HS).

- При использовании предзаписи видео в сочетании с высокоскоростным видео в буфере сохраняются две сек предварительной записи вместо обычных пяти.



■ Настройка камеры для съёмки предзаписи видео

1. В режиме записи, выберите необходимый режим видео при помощи установки переключения режима видео на  (HD/STD) или  (HS).
2. Установите диск режимов на .
3. Нажмите [SET].
4. Воспользуйтесь кнопками [▲], [▼], [◀] и [▶], чтобы выбрать «Предзапись (Видео)», а затем нажмите [SET].
Эти действия спровоцируют появление  (Предзапись (Видео)) на мониторе дисплея, что является обозначением выполнения записи камерой в буфер.

■ Запись предзаписи видео

1. После выполнения вышеописанной процедуры для настройки камеры в режим предзаписи видео, направьте камеру на объект.

2. Когда вы готовы начать запись, нажмите [●].

Таким образом, сохранится до пяти сек действия, которое было записано в буфер до того, как вы нажали [●] (две сек, если вы используете режим высокоскоростного видео), после чего начнётся запись в режиме реального времени.

3. Ещё раз нажмите [●], чтобы остановить запись.



- Для того чтобы отключить Предзапись видео, установите диск режимов на  (Авто).
- При записи в режиме «Высокоскоростное видео» с настройкой «30-120к/с» и «30-240к/с» вы не можете изменить настройку скорости (к/с) во время выполнения предзаписи в буфер в шаге 1 вышеописанной процедуры. Вы можете изменить скорость (к/с) после того, как нажмёте [●], чтобы начать запись в режиме реального времени.

ПРИМЕЧАНИЕ

- Пока камера настроена на режим предзаписи видео, нажатием на кнопку спуска затвора нельзя будет сделать снимок до тех пор, пока выполняется запись видео. В режиме высокого разрешения (HD) и стандартного (STD) видео можно снимать неподвижные изображения, одновременно выполняя запись в реальном времени.
- При съёмке в режиме Предзапись видео вместе с высокоскоростным видео, нажатие клавиш [◀] или [▶] не изменяет настройки экспоздвига или баланса белого, даже если для параметров «Экспоздвиг» или «Баланс белого» назначена функция «Кнопки </>». Для изменения настроек экспоздвига или баланса белого следует использовать панель управления.

Запись Видео для YouTube (Видео для YouTube)

Сюжет «Видео для YouTube» записывает видео в формате, оптимально подходящем для загрузки на видеосайт YouTube, управляемый YouTube, LLC. «Видео для YouTube» можно использовать при съёмке стандартного (STD) видео, видео высокой чёткости (HD) или высокоскоростного видео (HS).

1. В режиме записи установите переключатель режима видео на  (HD/STD) или  (HS).

Выберите необходимый режим записи видео.

2. Установите диск режимов на .

3. Нажмите [SET].

4. Воспользуйтесь кнопками [, [, [] и [, чтобы выбрать «Видео для YouTube», а затем нажмите [SET].

На экране дисплея отобразится .

5. Выполните видеозапись.

Видеофайлы сохраняются в папке под именем «100YOUTB».

- Установка YouTube Uploader for CASIO с компакт-диска, поставляемого в комплекте с камерой, упрощает загрузку записанных в сюжете «Видео для YouTube» видеофайлов на сайт YouTube (стр. 148).
- Для того чтобы выйти из режима «Видео для YouTube», установите диск режимов на  (Авто).

ПРИМЕЧАНИЕ

- Видео, записанное в режиме сюжета для «Видео для YouTube», сохраняется в специальную папку, позволяющую легко отыскать изображения для загрузки (стр. 159). «Видео для YouTube» - это снимок, который снят с использованием разрешения, скорости записи и настроек качества, которые выставлены в Режиме видео (стр. 59).
- В сюжете «Видео для YouTube» нельзя сделать снимки (независимо от того, выполняете ли вы запись в настоящий момент или нет).

1. Во время выполнения видеозаписи нажмите кнопку спуска затвора.

Видеозапись продолжится после записи фотоснимка.

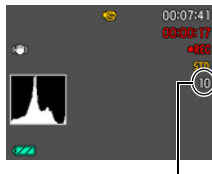

Количество записываемых снимков

ПРИМЕЧАНИЕ



- В одном видео вы можете сделать до 10 снимков. Количество снимков также ограничено количеством свободного места, которое доступно на карте памяти.
- Обратите внимание на то, что при съёмке снимка в режиме Видео вы не можете использовать вспышку.
- Снимок нельзя снять в процессе записи следующих типов видео. Высокоскоростное видео, некоторые сюжеты BEST SHOT (Высокоскоростное видео «Ребёнок», Высокоскоростное видео «Животное», Высокоскоростное видео «Спорт», Видео для YouTube)
- Вы не можете сделать снимок в режиме Видео при записи с функцией «Предзапись (Видео)» до тех пор, пока видео предварительно записывается в буфер, до тех пор пока не нажмёте на [●]. Вы можете делать снимки в режиме записи в реальном времени, который начнётся после того, как вы нажмёте на [●].
- Размер снимка составляет «2М», если в качестве разрешения до начала съёмки была выбрана одна из нижеуказанных настроек: «10М», «3:2», «16:9», «9М», «7М», «4М», «2М». Если в качестве разрешения выбрано «VGA», размер снимка будет VGA.
- Диапазон съёмки при съёмке изображения в режиме видео будет меньше, чем для режима «Один снимок».
- Снимки, которые сняты в режиме Видео, не могут быть сфокусированы отдельно. Фокусировка будет такой же, как и в записываемом видео.

Использование BEST SHOT

Что такое BEST SHOT?

BEST SHOT представляет собой набор шаблонных «сюжетов» самых разнообразных типов условий съёмки. Если Вам нужно изменить настройки камеры, просто отыщите отвечающий Вашим требованиям сюжет, и камера будет настроена автоматически. Такая функция позволяет минимизировать шансы испортить снимок в результате неправильных настроек экспозиции и выдержки.

Некоторые шаблонные сюжеты

			
Портрет	Пейзаж	Высокоскоростной цифровой ночной сюжет	Высокоскоростной Ноч. Сюжет и Портрет

Съёмка в режиме BEST SHOT

1. В режиме записи установите диск режимов на [BS].

2. Нажмите [SET].

В результате отобразится меню сюжетов BEST SHOT.

- Изначально по умолчанию выбран «CC выражения».

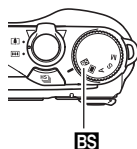

3. Воспользуйтесь кнопками [▲], [▼], [◀] и [▶], чтобы переместить рамку на нужный Вам сюжет.

- Меню сюжетов имеет несколько страниц. Для перехода по страницам меню используйте кнопки [▲] и [▼].
- Вы сможете просмотреть информацию о текущем выбранном сюжете. Дополнительная информация приведена на стр. 69.
- Для того чтобы вернуться в режим обычной съёмки, установите диск режимов на [] (Авто).

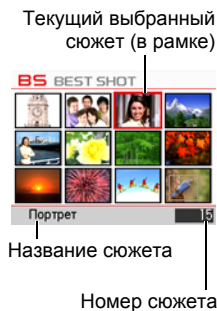

4. Нажмите [SET], чтобы выполнить настройки камеры для текущего выбранного сюжета.

В результате Вы вернётесь в режим записи.

- Настройки выбранного Вами сюжета останутся активными до момента выбора другого сюжета.
- Для того чтобы выбрать другой сюжет BEST SHOT, повторите вышеописанную процедуру, начиная с шага 2.

5. Нажмите кнопку спуска затвора (если записывается фотоснимок) или [●] (если выполняется видеозапись).

■ Использование экрана информации о сюжете

Для того чтобы больше узнать о сюжете, установите на нём рамку в меню сюжета, а затем переместите контроллер увеличения в любом направлении.

- Для того чтобы вернуться в меню сюжета, ещё раз переместите контроллер увеличения.
- Для перехода между сюжетами воспользуйтесь кнопками [◀] и [▶].
- Для того чтобы выполнить настройки камеры для текущего выбранного сюжета, нажмите [SET]. Для того чтобы вернуться к экрану информации о текущем выбранном сюжете BEST SHOT, снова нажмите [SET].

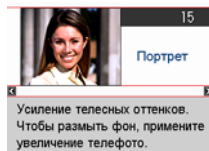

■ Меры предосторожности при работе с BEST SHOT

- Снимки сюжетов BEST SHOT не были созданы с помощью этой камеры.
- Снимки, сделанные с помощью сюжетов BEST SHOT, могут не дать ожидаемого результата в зависимости от условий съёмки и других факторов.
- Вы можете изменить настройки камеры, заданные после выбора сюжета BEST SHOT. Тем не менее, обратите внимание на то, что настройки BEST SHOT возвращаются к значениям по умолчанию в случае выбора другого сюжета BEST SHOT или выключения камеры.
- Съёмка отключается в случае выбора одного из таких сюжетов BEST SHOT. «Высокоскоростное видео «Ребёнок», «Высокоскоростное видео «Животное», «Высокоскоростное видео «Спорт», «Предзапись (Видео)», «Видео для YouTube»
- Видеозапись отключается в случае выбора одного из таких сюжетов BEST SHOT. «Коррекция запазд.»», «Высокоскоростное освещение», «Высокоскоростной цифровой стабилизатор», «Высокоскоростной Лучший выбор», «Мультидвиж», «СС с исключением», «СС с включением»
- Съёмка в режимах Обычной серии и F CC деактивируется при использовании следующих сюжетов BEST SHOT. С этими сюжетами всегда используется режим Скоростной серии. «СС выражения», «СС малыш», «СС ребёнок», «СС животное», «СС спорт»
- Видеозапись HD и STD отключается (а высокоскоростная видеозапись всегда активна) в случае выбора одного из таких сюжетов BEST SHOT. «Высокоскоростное видео «Ребёнок», «Высокоскоростное видео «Животное», «Высокоскоростное видео «Спорт»
- Съёмка с использование сюжета BEST SHOT автоматически использует настройку режима, установленную для этого сюжета, независимо от текущей настройки режима записи камеры - Один снимок или серийная съёмка (СС).
- Разрешения «10М», «3:2», «16:9» невозможно выбрать при съёмке некоторых сюжетов BEST SHOT*. Выбор некоторых сюжетов BEST SHOT* в то время как выбрано одно из указанных здесь разрешений, автоматически изменяет разрешение на «9М».
 - * «Высокоскоростной цифровой стабилизатор», «Высокоскоростной цифровой ночной сюжет», «Высокоскоростной Ноч. Сюжет и Портрет», «СС с исключением», «СС с включением», «Мультидвиж», «Высокоскоростной Лучший выбор», «Коррекция запазд.»», «Высокоскоростное освещение», «СС выражения», «СС малыш», «СС ребёнок», «СС животное», «СС спорт»
- Когда установлен режим видео **HD/STD**, то видео записываются с использованием настроек выбранного сюжета BEST SHOT. Для записи высокоскоростного видео настройки сюжета BEST SHOT не учитываются и видео записывается стандартно.

Создание пользовательских настроек BEST SHOT

Всего можно сохранить до 999 настроек камеры в качестве пользовательских сюжетов BEST SHOT для мгновенного использования в соответствующих условиях.

1. В меню сюжетов BEST SHOT выберите сюжет BEST SHOT (Создать свой сюжет).

2. Воспользуйтесь кнопками [◀] и [▶], чтобы выбрать снимок, настройки которого вы хотите сохранить.

3. Воспользуйтесь кнопками [▲] и [▼], чтобы выбрать «Сохранить», а затем нажмите [SET].

Пользовательский сюжет BEST SHOT получит имя «Вызвать свой сюжет» и специальный номер.

ПРИМЕЧАНИЕ

- Настройки BEST SHOT можно создавать только для фотоснимков. Невозможно задать настройку BEST SHOT для видео.
- Настройки выбранного в данный момент сюжета BEST SHOT можно проверить, отобразив меню настроек камеры.
- Пользовательские сюжеты фотоснимков получают последовательные номера: U1, U2 и т.д.
- Ниже указаны настройки, сохраняемые для каждого пользовательского сюжета фотоснимков BEST SHOT.
Распозн. лица, Фокус, Экспоздвиг, Баланс белого, Вспышка, Чувств.ISO, Экспозамер, Освещение, Интенс.вспышки, Цветной фильтр, Резкость, Насыщенность, Контрастность
- Пользовательские сюжеты BEST SHOT сохраняются во флэш-памяти (стр. 159) в папке SCENE (фотоснимки).
- Форматирование встроенной памяти камеры (стр. 170) удаляет все пользовательские сюжеты BEST SHOT.
- Если вы хотите удалить пользовательский сюжет BEST SHOT, выполните нижеописанную процедуру.
 - ① Отобразите экран информации (стр. 69) пользовательского сюжета BEST SHOT, который вы хотите удалить.
 - ② Нажмите [▼] (), чтобы выбрать «Удалить», а затем нажмите [SET].

Съёмка высокоскоростного ночного сюжета (Высокоскоростной цифровой ночной сюжет/ Высокоскоростной ночной сюжет и портрет)

С помощью функций «Высокоскоростной цифровой ночной сюжет» и «Высокоскоростной Ноч. Сюжет и Портрет» камера автоматически определяет, держат ли её в руках или она установлена на штативе. Если камера определяет, что съёмка выполняется с рук, в результате нажатия кнопки спуска затвора будет записано несколько изображений, которые будут скомбинированы с целью минимизации размывки изображения в результате плохих условий освещения. Если камера определяет, что она установлена на штативе, экспозиция каждого снимка будет увеличена (вместо ведения съёмки и комбинирования нескольких снимков), что позволит создать более красивый общий снимок. При выборе функции «Высокоскоростной цифровой ночной сюжет» вспышка всегда отключена. Если в снимаемом ночном сюжете присутствуют люди используйте сюжет BEST SHOT «Высокоскоростной Ноч. Сюжет и Портрет». Настройка режима вспышки меняется на **⚡** (Автоматическая вспышка) при съёмке в режиме «Высокоскоростной Ноч. Сюжет и Портрет».

1. В режиме записи установите диск режимов на **ES.**

2. Нажмите [SET].

3. Выберите «Высокоскоростной цифровой ночной сюжет» и «Высокоскоростной Ноч. Сюжет и Портрет», а затем нажмите [SET].

4. Если вы уже готовы сделать снимок, нажмите кнопку спуска затвора.

- После нажатия кнопки спуска затвора появляется сообщение «Идет выполнение... Пожалуйста, подождите...», обозначающее процесс выполнения записи. Во время отображения данного сообщения держите камеру прямо. Процесс записи занимает некоторое время после появления такого сообщения.

ПРИМЕЧАНИЕ

- Если при съёмке с использованием данных сюжетов BEST SHOT вы держите камеру в руках, убедитесь в том, что объект остаётся как можно более неподвижным в течение съёмки всей последовательности серии снимков.
- Даже при удержании камеры рукой во время съёмки в режиме «Высокоскоростной Ноч. Сюжет и Портрет» при определённых условиях камера может заснять только одно изображение вместо серии снимков.
- Съёмка в режиме BEST SHOT сужает диапазон съёмки уже минимального.
- В результате движения установленной на штативе камеры камера может ошибочно определить, что её держат в руках.
- В случае выполнения съёмки в режимах «Высокоскоростной цифровой ночной сюжет» или «Высокоскоростной Ноч. Сюжет и Портрет» в чрезвычайно тёмном месте камера может не выполнить снимок с необходимой яркостью в связи с недостаточной экспозицией.
- При съёмке в этих режимах сюжета BEST SHOT настройка «Чувствительность ISO» фиксируется на «AUTO».

Съёмка в режиме высокоскоростного стабилизатора (Высокоскоростной цифровой стабилизатор)

При нажатии кнопки спуска затвора в режиме высокоскоростного цифрового стабилизатора камера записывает несколько снимков и автоматически объединяет их в один, создавая окончательное изображение с минимальной степенью размытия. Съёмка с использованием данной функции минимизирует эффект движения камеры, когда съёмка с оптическим стабилизатором не даёт нужного результата.

1. В режиме записи установите диск режимов на [BS].

2. Нажмите [SET].

3. Выберите «Высокоскоростной цифровой стабилизатор», а затем нажмите [SET].

4. Если вы уже готовы сделать снимок, нажмите кнопку спуска затвора.

- После нажатия кнопки спуска затвора появляется сообщение «Идет выполнение... Пожалуйста, подождите...», обозначающее процесс выполнения записи. Во время отображения данного сообщения держите камеру прямо. Процесс записи занимает некоторое время после появления такого сообщения.

ПРИМЕЧАНИЕ

- В режиме сюжета BEST SHOT настройка вспышки автоматически переходит в положение  (Вспышка выключена).
- Съёмка в режиме BEST SHOT сужает диапазон съёмки уже минимального.
- Высокоскоростной стабилизатор может срабатывать некорректно, создавая размытые снимки, если камера движется сильнее допустимого диапазона, или если объект движется во время съёмки.
- При съёмке в этом режиме сюжета BEST SHOT настройка «Чувствительность ISO» фиксируется на «AUTO».

Цифровая коррекция переэкспонирования и недозэкспонирования (Высокоскоростное освещение)

С помощью сюжета BEST SHOT снимается несколько снимков СС с разными настройками экспозиции, которые затем комбинируются для получения окончательного изображения с коррекцией недозэкспонирования и переэкспонирования объектов различной яркости.

- 1. В режиме записи установите диск режимов на [BS].**

- 2. Нажмите [SET].**

- 3. Выберите «Высокоскоростное освещение», а затем нажмите [SET].**

- 4. Нажмите кнопку спуска затвора, чтобы сделать снимок.**

После нажатия кнопки спуска затвора появляется сообщение «Идет выполнение... Пожалуйста, подождите...», обозначающее процесс выполнения записи. Во время отображения данного сообщения держите камеру прямо. Процесс записи занимает некоторое время после появления такого сообщения.

ПРИМЕЧАНИЕ

- В режиме сюжета BEST SHOT настройка вспышки автоматически переходит в положение  (Вспышка выключена).
- Съёмка в режиме BEST SHOT сужает диапазон съёмки уже минимального.
- При съёмке в режиме сюжета BEST SHOT движение объекта во время съёмки может помешать качественному комбинированию снимков.
- При использовании данного сюжета BEST SHOT данная настройка освещения (стр. 106) игнорируется.
- В зависимости от условий съёмки и композиции изображения этот сюжет BEST SHOT может не дать желаемого результата.

Настройка камеры для лучшего планирования времени съёмки (Коррекция запаздывания)

Между моментом нажатия кнопки спуска затвора и моментом фактической записи снимка всегда существует некоторая задержка. Функция «Коррекция запазд.» позволяет настроить камеру так, чтобы уменьшить или даже устранить такую задержку и лучше спланировать снимок, сделав его точно в нужный момент. С помощью функции «Коррекция запазд.» вы можете нажать кнопку спуска затвора до половины и составить желаемое изображение. Затем, в результате полного нажатия кнопки, камера предварительно запишет 5 изображений, включая четыре снимка, сделанные до момента полного нажатия кнопки спуска затвора. После этого вы можете просмотреть изображения на экране монитора и выбрать то, которое хотите сохранить.

1. В режиме записи установите диск режимов на [ES].

2. Нажмите [SET].

3. Выберите «Коррекция запазд.» и нажмите [SET].

4. Наведите камеру на объект и наполовину нажмите и удерживайте кнопку спуска затвора.

В этот момент камера начнёт предзапись изображений.

- В случае отпускания полунажатой кнопки спуска затвора без полного её нажатия все предварительно записанные на этот момент в буфер обмена снимки будут удалены.
-

5. Если вы уже готовы сделать снимок, нажмите кнопку спуска затвора до упора.

По завершении предзаписи одно из пяти изображений отобразится на экране примерно на три сек.

6. Если вы хотите просмотреть все пять предварительно записанных изображения, нажмите [SET] в течение примерно трёх сек после появления записанного изображения на экране монитора.

- Если в течение этих трёх сек не нажать [SET], в качестве окончательного изображения автоматически будет сохранено изображение, отображаемое в шаге 5.

7. Воспользуйтесь кнопками [◀] и [▶] для просмотра предварительно записанных изображений на экране монитора.

Используйте [◀] и [▶] для просмотра предварительно записанных изображений. Каждое изображение отображается с указанием времени, в которое оно было записано.

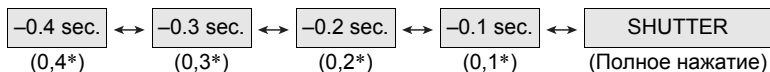

* Секунд до полного нажатия кнопки спуска затвора.

- Временем съёмки выбранного вами здесь изображения будет время съёмки изображения, отображаемого первым в шаге 5 при следующем выполнении вышеуказанной процедуры. Если вы выберете изображение, предварительно записанное за 0,3 сек до полного нажатия кнопки спуска затвора, при следующем выполнении вышеописанной процедуры в шаге 5 отобразится изображение, отснятое в -0,3-сек.

8. Для сохранения отображаемого в данный момент изображения нажмите [SET].

ПРИМЕЧАНИЕ

- В режиме сюжета BEST SHOT настройка вспышки автоматически переходит в положение  (Вспышка выключена).
- Съёмка в режиме BEST SHOT сужает диапазон съёмки уже минимального.
- Автоспуск невозможно использовать с данным сюжетом BEST SHOT.
- При использовании сюжета BEST SHOT полунажатие кнопки спуска затвора фиксирует фокус и экспозицию на текущих уровнях.
- При использовании сюжета BEST SHOT полное нажатие кнопки спуска затвора без ожидания в течение необходимого времени (минимум 0,4 сек) после полунажатия может помешать успешной записи снимка.
- При съёмке обращайтесь особое внимание на объект. Несоблюдение этой рекомендации может вызвать существенную задержку между моментом, который вы хотите снять, и фактическим нажатием кнопки спуска затвора. В результате снимок будет сделан слишком поздно даже с использованием этой функции.
- Текущая настройка «Предв.просм.» (стр. 103) игнорируется при съёмке с использованием данной функции. Сразу же после полного нажатия кнопки спуска затвора, в шаге 5 вышеописанной процедуры на дисплее отобразится одно из пяти предварительно записанных изображений.

Фиксация движущихся объектов (Снимок в режиме Мультидвижение)

Режим Мультидвижение может использоваться для фиксации движущегося объекта в ряду нескольких изображений и его размещения на неподвижном фоне. Во время работы в режиме мультидвижение убедитесь в том, что камера установлена неподвижно на штативе или другом приспособлении и не вибрирует.



Основная процедура съёмки в режиме Мультидвижение

1. В режиме записи установите диск режимов на **ES**.

2. Нажмите **[SET]**.

3. Выберите «Мультидвиж», а затем нажмите **[SET]**.

4. Нажмите и удерживайте кнопку спуска затвора нажатой.

5. Отпустите кнопку спуска затвора.

Через некоторое время серийная съёмка прекратится, и окончательное изображение появится на дисплее монитора.

- В результате вышеописанной процедуры выполняется съёмка нескольких снимков и их автоматическое объединение в одно окончательное изображение. До завершения съёмки не двигайте камеру.
- Вы можете настроить максимальное количество снимков СС, СС к/с и настройки для Предзаписи СС так же, как и выполняли настройки Скоростной серии (стр. 51). Обратите внимание на то, что при этом максимальное количество снимков СС для «Мультидвиж» равняется 28, вместо 30.

ПРИМЕЧАНИЕ

- В режиме сюжета BEST SHOT настройка вспышки автоматически переходит в положение  (Вспышка выключена).
- Съёмка в режиме BEST SHOT сужает диапазон съёмки уже минимального.
- Автоспуск невозможно использовать с данным сюжетом BEST SHOT.
- Съёмка в режиме «Мультидвиж» предполагает движение и смену местоположения объекта. В результате съёмки движущегося объекта, который при этом остаётся на месте (например, движения в игре в гольф, баскетбол и т.д.) на дисплее монитора появится сообщение об ошибке и возникнет ошибка записи снимка, или же будет записано изображение с неправильно организованными снимками объекта.
- Функция Мультидвижение работает некорректно в случае вибрации или движения камеры за движущимся объектом.
- Если на дисплее монитора появляется сообщение об ошибке, необходимо зафиксировать камеру, чтобы она не перемещалась, либо снимать на фоне другого типа.
- При недостаточности записанных снимков объекта СС, появится сообщение об ошибке перед тем, как камера начнёт фиксировать отдельный объект на неподвижный фон. Это может случиться, если вы слишком быстро отпустите нажатую кнопку спуска затвора при записи движущегося объекта. Удерживайте кнопку спуска затвора полностью нажатой в течение достаточного количества времени, чтобы выполнить запись большего количества снимков.
- Выберите угол съёмки таким образом, чтобы цвета, формы и фактуры движущегося объекта и фона как можно сильнее отличались.
- Избегайте съёмки с такого угла, где фон является одноцветным или однофактурным (например, чистое голубое небо).
- Камера, возможно, не сможет создать окончательное изображение, если интервалы между движениями слишком малы, и снимки объектов накладываются друг на друга. В таком случае увеличьте интервал с помощью панели управления, выбрав более медленную настройку «Высокоскоростная СС к/с» (стр. 51).

Съёмка с приоритетом на Лице объекта (Высокоскоростной лучший выбор)

С высокоскоростным лучшим выбором камера автоматически снимает серию изображений, выбирая самый лучший снимок. Выбор снимка основан на степени размытости лица на снимке и выражении лица (улыбке и степени открытия глаз).

1. В режиме записи установите диск режимов на [BS].

2. Нажмите [SET].

3. Выберите «Высокоскоростной Лучший выбор», а затем нажмите [SET].

4. Нажмите кнопку спуска затвора, чтобы сделать снимок.

- Появится сообщение «Идет выполнение... Пожалуйста, подождите...». При отображении этого сообщения не перемещайте камеру. Процесс записи занимает некоторое время после появления такого сообщения.

ПРИМЕЧАНИЕ

- В режиме сюжета BEST SHOT настройка вспышки автоматически переходит в положение  (Вспышка выключена).
- Съёмка в режиме BEST SHOT сужает диапазон съёмки уже минимального.
- При размытии одного или более лиц на всех снятых изображениях, они также будут размыты и на конечном изображении.
- Следующие условия могут помешать камере определить улыбку или закрытие глаз объекта. Таким образом, на конечном изображении объект может получиться с закрытыми глазами или без улыбки.
 - Лица, которые частично или полностью находятся в тени и т.д.
 - Волосы, которые свисают на глаза, или находятся возле глаз.
 - Очки
 - Маленькие лица
 - Лица, которые не повернуты к камере
- Съёмка большой группы людей увеличивает время обработки снимка после завершения съёмки.

Запись снимка в зависимости от движения объекта (СС с исключением/СС с включением)

Данные функции используются для выполнения автоматической съёмки при появлении объекта съёмки в кадре или его выходе из кадра на дисплее монитора. Камеру также можно настроить таким образом, чтобы записывать происходящее до и после движения объекта.

СС с исключением	Автоматическая запись происходящего непосредственно до и после того, как объект исчезнет из кадра на дисплее монитора.
СС с включением	Автоматическая запись происходящего непосредственно до и после того, как объект появится в кадре на дисплее монитора.

■ Настройка камеры

1. В режиме записи установите диск режимов на **[ES]**.
2. Нажмите **[SET]**.
3. Выберите «СС с исключением» или «СС с включением», а затем нажмите **[SET]**.
4. Используйте кнопку **[▼]**, чтобы выбрать пятую опцию панели управления сверху (расположение границ), а затем нажмите **[SET]**.
5. Отрегулируйте расположение и размер рамки.

[▲] [▼] [◀] [▶]	Перемещение рамки.
Контроллер увеличения	Изменение размера рамки.
6. Нажмите **[SET]**.
7. Нажмите **[▼]**.
8. Воспользуйтесь кнопками **[▲]** и **[▼]**, чтобы выбрать четвёртую снизу опцию панели управления (Высокоскоростная СС к/с).



Рамка

9. Воспользуйтесь кнопками [◀] и [▶], чтобы выбрать необходимую скорость серийной съёмки (СС), а затем нажмите [SET].

Скорость СС



AUTO	Камера измеряет уровень освещения и автоматически устанавливает настройки максимально возможной высокой скорости СС.
1 - 40 к/с	Активирует определение количества изображений СС, записываемых в секунду.

10. Воспользуйтесь кнопками [▲] и [▼], чтобы выбрать третью опцию снизу на панели управления (Макс. СС снимков).



11. Воспользуйтесь кнопками [◀] и [▶], чтобы выбрать необходимое количество снимков для каждой непрерывной съёмки, а затем нажмите [SET].
12. Воспользуйтесь кнопками [▲] и [▼], чтобы выбрать вторую опцию снизу на панели управления (Предзапись СС снимков).
13. Воспользуйтесь кнопками [◀] и [▶], чтобы указать, сколько снимков из 30 и как долго будут предварительно записываться в буфер.

- Невозможно установить значение «0» для количества буферных изображений Предзаписи СС.

Полное нажатие кнопки спуска затвора

Количество предварительно записываемых снимков и время предзаписи (не отображается, если для «Высокоскоростная СС к/с» выбрано «AUTO»)

Количество оставшихся снимков и оставшееся время записи после полного нажатия кнопки спуска затвора (не отображается, если для «Высокоскоростная СС к/с» выбрано «AUTO»)

14. Воспользуйтесь кнопками [▲] и [▼], чтобы выбрать нижнюю опцию панели управления (Чувствительность затвора).

15. Воспользуйтесь кнопками [◀] и [▶], чтобы выбрать степень чувствительности к движению объекта, а затем нажмите [SET].

- Вы можете выбрать одну из нижеуказанных степеней: «Высокая», «Нормальная» или «Низкая».
- Настройке СС с исключением
Высокая : Для объекта, быстро выходящего за границы кадра
Низкая : Для объекта, медленно выходящего за границы кадра
- Настройка СС с включением
Высокая : Для быстро входящего в кадр или маленького (по отношению к границам рамки) объекта
Низкая : Для медленно входящего в кадр или большого (по отношению к границам рамки) объекта
- На дисплее монитора отобразится примерное количество записываемых СС снимков.

Количество записываемых снимков СС

30 SEC
151 190A

Оставшийся объём памяти для записи фотоснимков

■ Съёмка с использованием СС с исключением

1. Скомпонуйте изображение таким образом, чтобы объект находился в границах дисплея монитора.

2. Нажмите кнопку спуска затвора до половины.

- Камера автоматически отрегулирует экспозицию и сфокусируется.

3. Если рамка на дисплее монитора стала зелёной, нажмите кнопку спуска затвора до упора вниз.

В этот момент камера перейдёт в режим ожидания записи и начнёт предварительно записывать снимки, сохраняя их в буфер, в соответствии с настройкой «Предзапись СС снимков», выполненной в шаге 13 раздела «Настройка камеры» на стр. 81. После заполнения буфера начнут добавлять новые снимки и постепенно удаляться старые.

Камера начнёт автоматическое сохранение снимков в момент определения выхода объекта за границы рамки.

- На экране монитора во время ожидания записи и автозаписи ● AUTO».

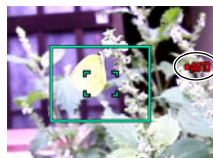

4. Запись снимков продолжается до окончания времени записи.

- Пока камера находится в режиме ожидания записи СС с исключением, вы можете отменить ожидание, до упора нажав кнопку спуска затвора. После этого можно продолжить обычную съёмку.
 - Для того чтобы остановить работу записи снимков в реальном времени, нажмите [SET].
-

5. Сохраните СС снимки (стр. 56).

■ Съёмка с использованием СС с включением

1. Скомпонуйте изображение на том месте, где вы ожидаете появления объекта в границах рамки на дисплее монитора.

2. Нажмите кнопку спуска затвора до половины.

- Камера автоматически отрегулирует экспозицию и сфокусируется.
 - В этом случае для предустановки фиксированного фокуса рекомендуется использовать ручной фокус (стр. 91).
-

3. Если рамка на дисплее монитора стала зелёной, нажмите кнопку спуска затвора до упора вниз.

В этот момент камера перейдёт в режим ожидания записи и начнёт предварительно записывать снимки, сохраняя их в буфер, в соответствии с настройкой «Предзапись СС снимков», выполненной в шаге 13 раздела «Настройка камеры» на стр. 81. После заполнения буфера начнут добавлять новые снимки и постепенно удаляться старые.

Камера начнёт автоматическое сохранение снимков в память в момент определения появления объекта в границах рамки.

- На экране монитора во время ожидания записи и автозаписи «● AUTO».
-

4. Запись снимков продолжается до окончания времени записи.

- Пока камера находится в режиме ожидания записи СС с включением, вы можете отменить ожидание, до упора нажав кнопку спуска затвора. После этого можно продолжить обычную съёмку.
- Для того чтобы остановить работу записи снимков в реальном времени, нажмите [SET].

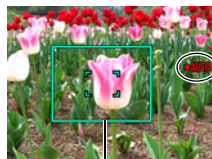

Рамка

5. Сохраните СС снимки (стр. 56).

ПРИМЕЧАНИЕ

- В режиме сюжета BEST SHOT настройка вспышки автоматически переходит в положение  (Вспышка выключена).
- Съёмка в режиме BEST SHOT сужает диапазон съёмки уже минимального.
- Автоспуск невозможно использовать с данным сюжетом BEST SHOT.
- Скомпонуйте изображение таким образом, чтобы весь объект и его фон находились в рамке. Если объект не сильно отличается от своего непосредственного фона, запись снимка может быть невозможна. Функция «СС с исключением» также может работать некорректно, если объект находится не в центре рамки.
- «СС с включением» и «СС с исключением» работают некорректно при полном нажатии кнопки спуска затвора. Обязательно нажимайте кнопку спуска затвора до половины. После выполнения предварительной записи снимков нажмите кнопку спуска затвора до упора вниз.
- Нажав кнопку спуска затвора до упора вниз для перевода камеры в режим ожидания записи, держите камеру ровно. Запись может выполняться некорректно, если в режиме ожидания камера движется.
- Режим «сна» и «Автовыкл.» отключаются в режиме ожидания записи.
- При низком уровне заряда батареи камера может не начать автоматическую запись или отключиться. Перед использованием этих характеристик убедитесь в том, что в батарее достаточный уровень заряда.
- Для того чтобы сохранить все снимки серийной съёмки, выберите «Сохранить все» (стр. 56) в качестве метода сохранения для серийной съёмки. В этом случае убедитесь в том, что на установленной в камере карте памяти имеется достаточно свободного места для сохранения снимков.
- В режиме ожидания записи зум деактивируется, а фокус и экспозиция фиксируются.

Использование ситуационных сюжетов СС

Возможности режима Скоростной серии позволяют вам использовать множество вариантов BEST SHOT, точно соответствующих типу изображения. Камера продолжает снимать изображения, пока вы держите кнопку спуска затвора нажатой, а скорость съёмки оптимизируется в соответствии с выбранным сюжетом BEST SHOT.

Функция Предзапись СС (стр. 51) предварительно записывает изображения при полунажатии кнопки спуска затвора. После полного нажатия кнопки спуска затвора камера сохраняет текущее содержимое в буфер и начинает серийную съёмку новых изображений в режиме реального времени. Запись продолжается до отпускания кнопки спуска затвора или до записи общего количества до 30 снимков (изображения в буфере + новые изображения). Некоторые из 30 снимков отображают действие, произошедшее до полного нажатия кнопки спуска затвора, а некоторые - действия, произошедшие после. Это позволяет в любом случае запечатлеть желаемый момент, даже если вы слегка просчитались во времени.

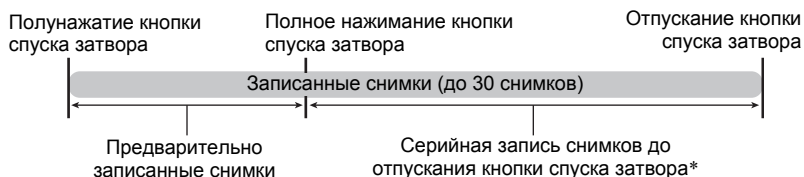

* Допускается запись до 30 снимков (предварительно записанные в буфер снимки + снимки в реальном времени) для каждой операции Предзапись СС.

1. В режиме записи установите диск режимов на [BS].

2. Нажмите [SET].

3. Выберите соответствующий сюжет BEST SHOT и нажмите [SET].

Ниже указаны настройки для каждого сюжета BEST SHOT.

Название сюжета	СС к/с	Максимум снимков СС	Предварительно записанные снимки
СС выражения	3 к/с	10 (3,3 сек)	3 (1 сек)
СС малыш	5 к/с	10 (2 сек)	3 (0,6 сек)
СС ребёнок	10 к/с	20 (2 сек)	5 (0,5 сек)
СС животное	15 к/с	30 (2 сек)	5 (0,3 сек)
СС спорт	30 к/с	30 (1 сек)	10 (0,3 сек)

* При желании вы можете изменить вышеуказанные настройки.
Дополнительная информация приведена на стр. 51.

4. Нажмите кнопку спуска затвора до половины, чтобы начать предзапись снимков.

Будет выполнена предзапись предустановленного количества снимков. Предварительно записанные изображения постоянно обновляются до момента полного нажатия кнопки спуска затвора.

- В случае отпускания полунажатой кнопки спуска затвора без полного её нажатия все предварительно записанные на этот момент в буфер обмена снимки будут удалены.
- Камера не издаёт звуков работы затвора при выполнении предзаписи снимков.

5. Нажмите кнопку спуска затвора до конца.

В результате предварительно записанные изображения будут сохранены, а камера начнёт съёмку новых изображений в реальном времени. Снимки будут записываться, пока вы удерживаете нажатой кнопку спуска затвора.

6. Съёмка прекратится, когда вы отпустите кнопку спуска затвора или по достижению максимального количества снимков.

7. Сохраните СС снимки (стр. 56).

ПРИМЕЧАНИЕ

- Настройки СС («Скоростная серия», «Обычная серия», «F СС») деактивируются, а запись всегда выполняется в режиме Скоростной серии. Операции панели управления, запись и меры предосторожности аналогичны применяемым к режиму Скоростной серии (стр. 51). При этом обратите внимание на то, что режимы экспозиции А, S и М использовать невозможно.
- Предзапись СС (предварительная запись снимков до полного нажатия кнопки спуска затвора) не выполняется, если кнопка сразу нажимается до упора, без полунажатия. По возможности обязательно сначала нажимайте кнопку спуска затвора до половины, выбирайте композицию, и только затем нажимайте кнопку спуска затвора до упора.

Использование ситуационных сюжетов высокоскоростного видео

Возможности режима высокоскоростного видео данной камеры позволяют вам использовать множество вариантов BEST SHOT, точно соответствующих типу изображения.

1. В режиме записи установите диск режимов на .

2. Нажмите [SET].

3. Выберите соответствующий сюжет BEST SHOT и нажмите [SET].

Название сюжета	Частота кадров
Высокоскоростное видео «Ребёнок»	120 к/с
Высокоскоростное видео «Животное»	240 к/с
Высокоскоростное видео «Спорт»	420 к/с

- При желании также можно изменить частоту кадров (стр. 63).

4. Запишите видео обычным способом (стр. 59).

Нажмите , чтобы начать и остановить запись.

- Для того чтобы вернуться в режим обычной съёмки, установите диск режимов на  (Авто).

ПРИМЕЧАНИЕ

- Эти сюжеты BEST SHOT всегда снимаются высокоскоростной видеосъёмкой. Текущая настройка переключателя режима видео игнорируется.
- Меры предосторожности и процедура съёмки соответствуют установленным для режима высокоскоростного видео (стр. 62), за исключением нижеуказанных функций, которые отключаются.
 - Настройки режимов экспозиции A, S, M
 - Предзапись (Видео)
 - Видеозапись для YouTube

Расширенные настройки

Ниже приведены операции с меню, которые можно использовать для установки различных настроек камеры.

Использование экранных меню

■ Пример работы с экраном меню

1. Находясь в режиме записи, нажмите [MENU].

Отобразится экран меню.

- Содержимое меню в режиме записи и режиме просмотра отличается.

2. Воспользуйтесь кнопками [◀] и [▶], чтобы выбрать соответствующую вкладку, где расположен элемент, который Вы хотите настроить.

3. Воспользуйтесь кнопками [▲] и [▼], чтобы выбрать соответствующий элемент меню, а затем нажмите [▶].

4. Для того чтобы изменить настройки, воспользуйтесь кнопками [▲] и [▼].

5. После установки необходимых значений настроек нажмите [SET].

- Нажав [◀], Вы зафиксируете выбранную настройку и вернётесь в меню.
- Для того чтобы отрегулировать настройки другой вкладки после нажатия [◀] и возвращения в меню, с помощью кнопки [▲] выделите вкладку, и воспользуйтесь кнопками [◀] и [▶], чтобы выбрать необходимую вкладку.
- Нажатие кнопки [MENU] прерывает работу меню и закрывает экран меню.

[▲] [▼] [◀] [▶]

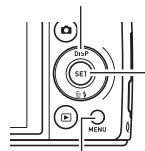

[MENU] [SET]

Пример:

Если на вкладке «Запись» выбран «Автоспуск»

Вкладки

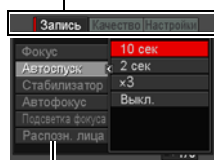

Элементы

■ Кнопки меню в данном руководстве

Кнопки меню представлены в данном руководстве следующим образом. Нижеописанная операция такая же, как описана в разделе «Пример работы с экраном меню» на стр. 89

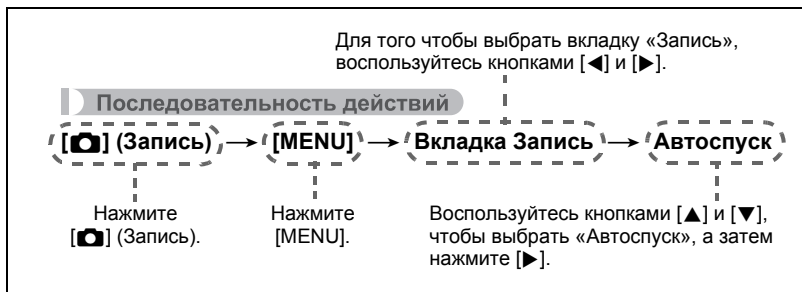

Настройки режима записи (Запись)

Выбор режима фокусировки (Фокус)

Последовательность действий

[] (Запись) → [MENU] → Вкладка Запись → Фокус

Настройки	Тип снимка	Режим фокуса		Приблизительный диапазон фокусировки*1	
		Фото-съемка	Видео	Фотосъемка	Видео
 Автофокус	Общая запись	Автоматическая	Фиксированная точка фокусировки	Примерно от 15 см до ∞ (бесконечность) (Широкоугольный)	Фиксированное расстояние*2
 Макро	Макро	Автоматическая		Примерно от 7 см до 50 см (Первый шаг увеличения от настройки самого широкого угла)	
 Бесконечность	Пейзаж и другие удаленные объекты	Фиксир.		Бесконечность	
 Ручной фокус	Если Вы хотите сфокусироваться вручную	Ручная корр.		Примерно от 15 см до ∞ (бесконечность)*2	

*1 Диапазон фокусировки – это расстояние от поверхности объектива до объекта.

*2 Диапазон фокусировки зависит от текущего положения оптического зума.

Фокусировка с помощью ручного фокуса

1. На дисплее монитора воссоздайте композицию таким образом, чтобы объект фокусировки располагался в жёлтой рамке.

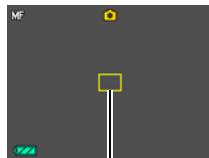

Жёлтая рамка

2. Следя за изображением на дисплее монитора, отрегулируйте фокус с помощью [◀] и [▶].

- В это время находящееся в рамке изображение будет увеличиваться и заполнить весь дисплей, что поможет Вам сфокусироваться. Если Вы не выполните никаких действий в течение двух сек отображения увеличенного изображения на экране, снова появится экран шага 1.

ПРИМЕЧАНИЕ

- Функция автоматической макросъемки определяет, насколько далеко объект находится от объектива и автоматически выбирает для съемки либо режим макросъемки, либо автофокус.
- Использование вспышки в режиме макросъемки может привести к блокированию света вспышки, что может вызвать появление на снимке нежелательных теней от объектива.
- При выполнении видеозаписи автоматическая макросъемка включается до начала записи. При этом фокус фиксируется после начала записи.
- При выполнении операций с оптическим зумом во время съемки с помощью автофокуса, макросъемки или ручного фокуса соответствующее значение появляется на дисплее монитора, подтверждая диапазон фокусировки, как показано ниже. Помните о том, что диапазон фокусировки отображается с включением диапазон автоматической макросъемки только при съемке в режиме автофокуса.



Пример: ○○ см - ∞

* ○○ - реальное значение диапазона фокусировки.

- Операции, присвоенные кнопкам [◀] и [▶] настройкой «Кнопки </>» (стр. 101), неактивны, если в качестве режима фокусировки выбран ручной фокус.
- Включение «Распозн. лица» автоматически меняет режим фокусировки на **AF** (Автофокус). Изменение настройки фокуса на что-либо кроме **AF** (Автофокус) автоматически отключает «Распозн. лица».

Использование фиксации фокусировки

«Фиксация фокусировки» - метод, который можно использовать для составления композиции изображений, объект которых находится не в фокусной рамке и не в центре экрана.

- Для использования фиксации фокусировки, выберите « Точечный» или « Следящий» для области автофокуса (стр. 96).

Объект фокусировки

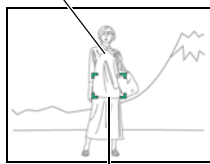

Фокусная рамка

- 1. Выровняйте фокусную рамку дисплея монитора по объекту, на котором вы фокусируетесь, а затем нажмите кнопку спуска затвора наполовину.**

- 2. Удержание кнопки спуска затвора нажатой наполовину (что поддерживает настройку фокуса) перемещает камеру с целью создания композиции изображения.**

- В случае выбора для области автофокусировки настройки « Следящий» фокусная рамка будет автоматически перемещаться, следуя за объектом.



- 3. Если Вы уже готовы сделать снимок, нажмите кнопку спуска затвора до упора.**

ПРИМЕЧАНИЕ



- Фиксация фокусировки также фиксирует экспозицию (AE).

Использование автоспуска (Автоспуск)

Последовательность действий

[] (Запись) → [MENU] → Вкладка Запись → Автоспуск

Нажатие кнопки спуска затвора запускает таймер, если активирован Автоспуск. Отпустите кнопку затвора, после чего снимок будет сделан через установленный промежуток времени.

 10 сек	10-сек автоспуск
 2 сек	2-сек автоспуск • При съёмке в условиях, увеличивающих выдержку, Вы можете использовать эту настройку для предотвращения размытия изображения в результате движения камеры.
 X3 (тройной автоспуск)	Съёмка трёх изображений: первый снимок создаётся через 10 сек после нажатия кнопки спуска затвора, а другие два – как только камера готова к съёмке после сохранения предыдущего снимка. Время подготовки камеры к съёмке зависит от разрешения изображения и настроек качества снимка, независимо от того, установлена ли в камере карта памяти, и от уровня заряда вспышки.
Выкл.	Автоспуск отключён.

- В процессе выполнения отсчёта времени функцией Автоспуска передний индикатор мигает.
- Вы можете прервать отсчёт времени Автоспуском, нажав [SET].

Передний индикатор

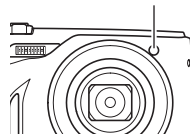

ПРИМЕЧАНИЕ

- Функция Автоспуска не может использоваться совместно с нижеуказанными функциями.
Скоростная серия, Предзапись СС, некоторые сюжеты BEST SHOT (Предзапись (Видео), СС с исключением, СС с включением, Мультидвиж, Коррекция запазд., СС выражения, СС малыш, СС ребёнок, СС животное, СС спорт)
- Тройной автоспуск не может использоваться совместно с нижеуказанными функциями.
Скоростная серия, Обычная серия, F СС, некоторые сюжеты BEST SHOT (Высокоскоростной Лучший выбор, Видео для YouTube)

Снижение эффекта движения камеры и объекта (Стабилизатор)

Последовательность действий

[] (Запись) → [MENU] → Вкладка Запись → Стабилизатор

Вы можете включить функцию стабилизации, чтобы уменьшить размазывание изображения, вызванное движением объекта или камеры, при съёмке движущегося объекта с помощью функции телефото, при съёмке быстродвижущегося объекта или при съёмке в условиях плохого освещения.

Авто	Минимизирует эффект дрожания камеры и объекта
Опт.стабилиз.	Минимизирует только эффект движения камеры
Движ.объекта	Минимизирует только эффект движения объекта
DEMO	В результате нажатия кнопки спуска затвора до половины будет продемонстрирован эффект « Опт. стабилиз.». При этом изображение не записывается.
Выкл.	Выключение всех настроек стабилизатора

ПРИМЕЧАНИЕ

- « Опт.стабилиз.» можно выбрать только при выполнении записи в режиме Видео высокого разрешения (HD) и Стандартное видео (STD).
- « Движ.объекта» деактивируется, если в качестве режима экспозиции выбраны «S» или «M».
- Для того чтобы сработала функция « Движ.объекта» в качестве настройки чувствительности ISO (стр. 41) должна быть выбрана опция «AUTO».
- Стабилизатор не работает при выполнении записи в режиме Высокоскоростное видео.
- Съёмка с выбранным « Авто» или « Движ.объекта» может сделать изображение несколько более зернистым, чем обычно, и слегка снизить разрешение снимка.
- Стабилизатор может не удалить эффект движения камеры или объекта в случае слишком резкого движения.
- « Опт.стабилиз.» может не сработать надлежащим образом, если камера установлена на штативе. В этом случае выключите стабилизатор или выберите « Движ.объекта».
- Если для разрешения выбрана настройка «RAW+» (стр. 37), она меняется на « Опт. стабилиз.», когда настройка оптического стабилизатора устанавливается на « Авто», и на «Выкл.», когда настройка оптического стабилизатора устанавливается на « Движ.объекта».













Настройка области автофокуса (Автофокус)

Последовательность действий

[] (Запись) → [MENU] → Вкладка Запись → Автофокус

Для того чтобы изменить область экспозамера автофокуса для записи снимков, выполните нижеуказанные действия.

- При выполнении видеозаписи область экспозамера автофокуса всегда устанавливается на « Точечный».

 Точечный	В данном режиме используются показания небольшой области в центре изображения. Данная настройка идеально сочетается с фиксацией фокусировки (стр. 93).
 Мульти	При нажатии в данном режиме кнопки спуска затвора до половины камера выберет оптимальную область автофокуса из девяти доступных областей. Фокусная рамка области фокусировки камеры будет отображаться зелёным цветом.
 Свободный	Для перемещения точки фокусировки воспользуйтесь кнопками [], [], [] и [], чтобы переместить фокусную рамку, и нажмите [SET]. Для того чтобы изменить расположение точки фокусировки, ещё раз выберите «  Свободный» и воспользуйтесь кнопками [], [], [] и [], чтобы выбрать соответствующее положение.
 Следящий	При нажатии с данной настройкой кнопки спуска затвора до половины фокусная рамка перемещается следя за движением объекта.

« Точечный» или « Следящий»

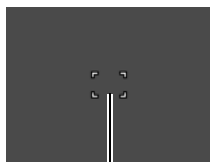

Фокусная рамка

« Мульти»

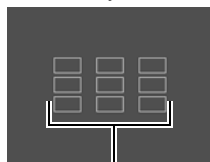

Фокусная рамка

« Свободный»

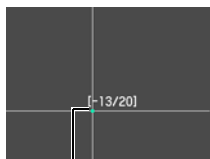



Точка фокусировки

→
[SET]



Фокусная рамка

- « Следящий» не может использоваться вместе с любой из нижеуказанных функций.
Предзапись СС, Обычная серия, некоторые сюжеты BEST SHOT (СС с исключением, СС с включением, Мультидвиж, Коррекция запазд., СС выражения, СС малыш, СС ребёнок, СС животное, СС спорт)
- « Свободный» или « Мульти» нельзя выбрать для автофокуса, если активировано Распознавание лица.

Использование подсветки фокуса (Подсветка фокуса)

Последовательность действий

[📷] (Запись) → [MENU] → Вкладка Запись → Подсветка фокуса

В результате нажатия до половины кнопки спуска затвора в данном режиме загорается передний индикатор, обеспечивающая дополнительное освещение тусклых областей изображения. При съёмке портретов на небольшом расстоянии и т.п. данную функцию рекомендуется отключать.



ВНИМАНИЕ!

- Никогда не смотрите непосредственно на передний индикатор, если она горит.
- Убедитесь в том, что вы не закрываете пальцем переднюю лампу.

Съёмка с использованием функции распознавания лица (Распозн. лица)

Последовательность действий

[📷] (Запись) → [MENU] → Вкладка Запись → Распозн. лица

При съёмке людей функция распознавания лица обнаруживает лица максимум десяти человек и соответствующим образом регулирует фокус и яркость.

1. Воспользуйтесь кнопками [◀] и [▶], чтобы выбрать «Вкл.», а затем нажмите [SET].
2. Наведите камеру на снимаемый(е) объект(ы).
Камера распознает лица людей и отобразит рамку вокруг каждого из них.
3. Нажмите кнопку спуска затвора до половины.
Камера сфокусируется, а рамки вокруг лиц станут зелёными.
4. Нажмите кнопку спуска затвора до конца.



Советы по достижению лучшего результата распознавания лиц

- Если камера не обнаруживает лица, она фокусируется на центре изображения.
- При съёмке с функцией распознавания лица всегда проверяйте, выбран ли в качестве режима автофокуса (АФ).
- Не поддерживается распознавание лиц следующих типов.
 - Лицо, закрытое волосами, очками, шляпой и т.д., или лицо, находящееся в тени
 - Профиль или лицо, расположенное под углом
 - Слишком далеко расположенное или слишком маленькое лицо, или слишком близко расположенное или большое лицо
 - Лицо, расположенное в тёмном месте
 - Морда животного или других субъектов, кроме человека



ВНИМАНИЕ!

- Функция распознавания не может использоваться одновременно с любой из нижеуказанных функций:
 - Некоторые сюжеты BEST SHOT (CC с исключением, CC с включением, Мультидвиж, Видео для YouTube, Предзапись (Видео), Коррекция запазд.)
 - Режим видео (включая некоторые сюжеты BEST SHOT, поддерживающие возможность записи высокоскоростного видео)
 - Скоростная серия с Предзаписью CC (включая некоторые сюжеты BEST SHOT, поддерживающие возможность записи в режиме Скоростной серии)
- Изменение настройки фокуса на что-либо кроме **AF** (Автофокус) с активированным «Распозн. лица» автоматически отключает «Распозн. лица».

Съёмка в режиме непрерывного автофокуса (Непрерывный АФ)

Последовательность действий

[CAMERA] (Запись) → **[MENU]** → Вкладка Запись → Непрерывный АФ

При записи снимка с настройкой «Вкл.» для непрерывного АФ, выполняется автофокус, и фокусирование постоянно обновляется до полунажатия кнопки спуска затвора.



- Перед полунажатием кнопки спуска затвора камера фокусируется на центре дисплея. Если в момент полунажатия кнопки спуска затвора в качестве настройки «Автофокус» (стр. 96) выбрано «**[AF]** Свободный», то фокусировка выполняется для области, указанной настройкой «**[AF]** Свободный». Если включено «Распозн. лица», фокусировка выполняется в той части снимка, где определено лицо.

Изменение режима Серийной съёмки (СС)

Последовательность действий

[📷] (Запись) → [MENU] → Вкладка Запись → СС

Для изменения режима серийной съёмки выполните следующие шаги.

 Скоростная серия
Позволяет выполнить до 30 снимков серийной съёмки на скорости, которая выше Обычной серии. Дополнительная информация приведена на стр. 51.
 Обычная серия
Количество последовательных снимков, которые можно сделать, теоретически ограничено только свободным объёмом памяти. Помните о том, что максимальная скорость съёмки в режиме Обычной серии ограничена типом используемой вами карты памяти и настройками камеры. Дополнительная информация приведена на стр. 49.
 F СС
Поддерживает запись в режиме серийной съёмки серии максимум в 20 изображений с использованием только механического затвора. Дополнительная информация приведена на стр. 55.

Настройка метода сохранения снимков серийной съёмки (Сохранить СС)

Последовательность действий

[📷] (Запись) → [MENU] → Вкладка Запись → Сохранить СС

Дополнительная информация приведена на стр. 56.

Включение и выключение цифрового зума (Цифровой зум)

Последовательность действий

[] (Запись) → [MENU] → Вкладка Запись → Цифровой зум

Выберите «Вкл.», если вы хотите использовать цифровой зум (стр. 47).





- Цифровой зум отключается при съёмке с использованием нижеуказанной функции.
 - Высокоскоростная видеозапись
 - Разрешение «RAW+»

Назначение функций кнопкам [◀] и [▶] (Кнопки </>)

Последовательность действий

[] (Запись) → [MENU] → Вкладка Запись → Кнопки </>

Вы можете назначить одну из семи нижеуказанных функций кнопкам [◀] и [▶].

Настройка	[◀]/[▶] кнопками
 →  → 	Выбор режима фокусировки (стр. 91) <ul style="list-style-type: none">•  (Ручной фокус) выбрать невозможно.
Экспомер	Изменение режима экспомера (стр. 106)
Автоспуск	Установка автоспуска (стр. 94)
Распозн. лица	Включение и выключение распознавания лица (стр. 98)
Чувств.ISO	Настройка чувствительности ISO (стр. 41)
Баланс белого	Настройка баланса белого (стр. 42)
Эксподвиг	Регулировка яркости изображения (стр. 43)
Выкл.	Отмена назначенных кнопкам [◀] и [▶] функций

Съёмка с использование быстрого затвора (Быстрый затвор)

Последовательность действий

[] (Запись) → [MENU] → Вкладка Запись → Быстрый затвор

При включённой настройке быстрого затвора вы можете нажимать кнопку спуска затвора до конца, не дожидаясь автофокусировки. Снимок будет записан с помощью операции высокоскоростной фокусировки, намного более быстрой, чем Автофокус.

Вкл.	Включение быстрого затвора <ul style="list-style-type: none">При использовании быстрого затвора некоторые изображения могут быть несфокусированы.
Выкл.	Выключение быстрого затвора; фокусировка выполняется с помощью обычного автофокуса перед записью снимка. <ul style="list-style-type: none">Полное нажатие кнопки спуска затвора с выключенным быстрым затвором приведёт к выполнению дальнейшей съёмки снимков без фокусировки.По возможности старайтесь нажимать кнопку спуска затвора до половины, тем самым достигая необходимой степени фокусировки.

ПРИМЕЧАНИЕ

- При относительно высоких коэффициентах увеличения быстрый затвор отключается, и камера переключается в режим стандартного Автофокуса.
- Настройка Быстрого затвора активируется для второго и последующих снимков группы Обычной серии.

Отображение экранной сетки (Сетка)

Последовательность действий

[] (Запись) → [MENU] → Вкладка Запись → Сетка

Экранная сетка отображается на дисплее монитора в режиме записи, облегчая вертикальное и горизонтальное выравнивание изображений при компоновке снимка.

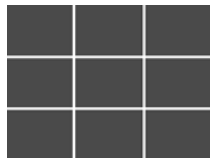

Включение предварительного просмотра снимка (Предв.просм.)

Последовательность действий

[📷] (Запись) → [MENU] → Вкладка Запись → Предв.просм.

При включении настройки «Предв.просм.» камера будет отображать изображение в течение примерно одной сек после нажатия кнопки спуска затвора.

- Просмотр снимков доступен только при съёмке отдельных снимков. Он недоступен при серийной съёмке.

Использование подсказок (Подсказки)

Последовательность действий

[📷] (Запись) → [MENU] → Вкладка Запись → Подсказки

Если функция подсказки включена, текстовое описание некоторых пиктограмм будет отображаться на дисплее при переключении функций записи.

Функции, поддерживающие справку пиктограмм

- Режим экспозиции
- Доступные опции для настройки «Кнопки </>»
- Предупреждение об экспозиции при полунажатии кнопки спуска затвора

Регулировка настроек по умолчанию при включении питания (Память)

Последовательность действий

[] (Запись) → [MENU] → Вкладка Запись → Память

Данная настройка позволяет указать, какие настройки камеры следует запомнить при выключении и восстановить при следующем включении. Для запоминания настроек камеры необходимо активировать память настроек. Любая настройка, память которой деактивирована, при выключении камеры будет сброшена на установленную по умолчанию.

Настройка	Деактивировано (Начальные настройки по умолчанию)	Активировано
Вспышка	Авто	Настройка отключения электропитания
Фокус	 (Автофокус)	
Чувств.ISO	Авто	
Баланс белого	Авт.бб	
Экспосдвиг	0.0	
Автофокус	Точечный	
Экспозамер	Матричный	
СС	Скоростная серия	
Автоспуск	Выкл.	
Интенс.вспышки	0	
Цифровой зум	Вкл.	
Ручной фокус	Положение до выбора ручного фокуса.	
Зум-коэф.*	Полный широкоформат	

* Только настройка оптического зума.

Настройка качества изображения (Качество)

Настройка качества фотоснимка (📷 Качество (фото))

Последовательность действий

[📷] (Запись) → [MENU] → Вкладка Качество → 📷 Качество (фото)

Максимальное	Приоритет качества снимка
Стандарт	Стандарт
Экономное	Приоритет количества снимков

- Настройка «Максимальное» позволяет запечатлеть все детали снимка густых ветвей деревьев или листья, создать снимок сложной композиции и т.д.
- Объём памяти (количество изображений, которые можно записать) зависит от установленных Вами настроек качества (стр. 194).

Настройка качества видео (📹 Качество (видео))

Последовательность действий

[📷] (Запись) → [MENU] → Вкладка Качество → 📹 Качество (видео)

Эту настройку можно использовать с целью указания HD или STD как качества изображения для записи видео при выборе HD/STD в режиме видео.

HD	Выберите эту настройку записи видео высокой чёткости (HD) (стр. 62). Соотношение сторон видео, которые записаны с этой настройкой, - 16:9.
STD	Воспользуйтесь этой настройкой для стандартной записи видео. Запись с этой настройкой выполняется при соотношении сторон 4:3, размер изображения - 640×480 пикселей, частота кадров - 30 кадров в секунду. Настройки разрешения и качества изображения невозможно изменить.

Настройка Частоты кадров высокоскоростного видео (BC Скорость)

Последовательность действий

 (Запись) → [MENU] → Вкладка Качество → BC  Скорость



Дополнительная информация приведена на стр. 62.

Настройка режима экспомера (Экспомер)

Последовательность действий

 (Запись) → [MENU] → Вкладка Качество → Экспомер

Данный режим экспомера определяет, какая часть объекта замеряется для установки экспозиции.

 Матричный	Матричный экспомер разделяет изображение на сегменты и замеряет освещённость каждого сегмента для создания сбалансированного показателя экспозиции. Этот тип экспомера обеспечивает безошибочную настройку экспозиции для целого ряда условий съёмки.
 Центр.взвеш.	Центрально-взвешенный экспомер концентрируется при замере освещения на центре области фокусировки. Данный тип экспомера идеально подходит для тех, кто желает в определённой степени самостоятельно контролировать контрастность.
 Точечный	Точечный экспомер учитывает показания ограниченной области. Воспользуйтесь данным методом, если Вы хотите настроить экспозицию в соответствии с яркостью определённого объекта, независимо от окружающих условий.

Оптимизация яркости снимка (Освещение)

Последовательность действий

 (Запись) → [MENU] → Вкладка Качество → Освещение

Данная настройка используется для оптимизации баланса между яркими и тёмными областями снимка.

Вкл.	Выполняется коррекция яркости.
Выкл.	Коррекция яркости не выполняется.

Установка интенсивности вспышки (Интенс.вспышки)

Последовательность действий

[📷] (Запись) → [MENU] → Вкладка Качество → Интенс.вспышки

Вы можете выбрать один из пяти уровней интенсивности вспышки: от +2 (самая яркая вспышка) до -2 (наименее яркая вспышка).

- Изменение интенсивности вспышки невозможно, если объект находится слишком далеко или слишком близко.

Использование встроенных цветных фильтров (Цветной фильтр)

Последовательность действий

[📷] (Запись) → [MENU] → Вкладка Качество → Цветной фильтр

Настройки: Выкл., Черно-белый, Сепия, Красный, Зеленый, Синий, Желтый, Розовый и Пурпурный

Регулировка резкости снимка (Резкость)

Последовательность действий

[📷] (Запись) → [MENU] → Вкладка Качество → Резкость

Вы можете выбрать одну из пяти настроек резкости от +2 (самая резкая) до -2 (наименее резкая).

Регулировка цветовой насыщенности (Насыщенность)

Последовательность действий

[📷] (Запись) → [MENU] → Вкладка Качество → Насыщенность

Вы можете выбрать одну из пяти настроек насыщенности от +2 (высокая насыщенность) до -2 (низкая насыщенность).

Регулировка контрастности снимка (Контрастность)

Последовательность действий

[📷] (Запись) → [MENU] → Вкладка Качество → Контрастность

Вы можете выбрать одну из пяти настроек контрастности от +2 (наивысшая контрастность между светлым и темным) до -2 (самая низкая контрастность между светлым и темным).

Просмотр снимков и видео

Просмотр снимков

Процедура просмотра фотоснимков описана на стр. 28.

Просмотр видео

1. Нажмите [▶] (Просмотр), а затем воспользуйтесь кнопками [◀] и [▶], чтобы отобразить видео, которое Вы хотите воспроизвести.
2. Нажмите [SET], чтобы начать воспроизведение.

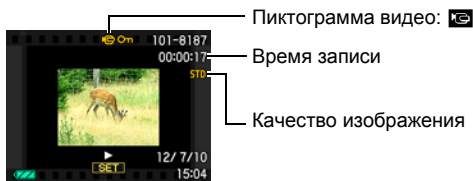

Элементы управления просмотром видео

Ускоренная перемотка вперёд/назад	[◀] [▶] (Выполняется воспроизведение.) <ul style="list-style-type: none">• Каждое нажатие любой из этих кнопок увеличивает скорость ускоренной перемотки вперёд или назад.• Для того чтобы возобновить нормальную скорость воспроизведения, нажмите [▼].
Воспроизведение/пауза	[SET]
1 кадр вперёд/назад	[◀] [▶] (Воспроизведение приостановлено.) <ul style="list-style-type: none">• Удерживание нажатой любой из этих кнопок позволит безостановочно просматривать запись.
Регулировка громкости	Нажмите [▼], а затем [▲] [▼] <ul style="list-style-type: none">• Громкость регулируется только в процессе воспроизведения видео.
Включение/выключение отображения информации	[▲] (DISP)
Увеличение	Переместите контроллер увеличения в направлении [▲] (Q). <ul style="list-style-type: none">• Вы можете воспользоваться кнопками [▲], [▼], [◀] и [▶], чтобы прокрутить увеличенное изображение на дисплее монитора. Вы можете увеличить изображение в 4,5 раза.
Остановка воспроизведения	[MENU]

- Воспроизведение видео, записанных с помощью других камер, может быть невозможно.

Просмотр снимков серийной съёмки

При каждом выполнении операции серийной съёмки (СС) камера создаёт группу СС, включающую все снимки данного конкретного сеанса СС. Для воспроизведения снимков конкретной группы СС можно воспользоваться нижеуказанной процедурой.

1. Нажмите [▶] (Просмотр), а затем воспользуйтесь кнопками [◀] и [▶], чтобы отобразить группу СС, изображения которой вы хотите просмотреть.

Количество файлов изображений в группе СС



Пиктограмма группы СС

Первый снимок в группе СС

2. Приблизительно через сек после того как вы выбрали группу СС автоматически начнётся высокоскоростное воспроизведение снимков в этой группе.

- По завершении воспроизведения группы СС на экране монитора отобразится первое изображение группы.
- Нажмите [SET], чтобы приостановить воспроизведение. Пока воспроизведение приостановлено, вы можете настроить скорость воспроизведения, указать направление воспроизведения, промотать вперёд или назад, увеличить изображения или удалить изображения.

Скорость СС



Номер текущего снимка / количество снимков в группе

Индикатор воспроизведения

Ниже приведены операции, выполнение которых поддерживается после того, как вы нажмёте [SET], чтобы начать воспроизведение изображений.

[◀] [▶]	Изменение направления и скорости воспроизведения во время воспроизведения. Прокрутка вперёд и назад во время постановки воспроизведения на паузу. <ul style="list-style-type: none">• Скорость воспроизведения невозможно регулировать во время масштабирования отображаемого изображения.
[SET]	Переключение между паузой и воспроизведением.
Контроллер увеличения	Масштабирование изображения. <ul style="list-style-type: none">• Вы можете воспользоваться кнопками [▲], [▼], [◀] и [▶], чтобы прокрутить увеличенное изображение на дисплее монитора.• Перемещение контроллера увеличения в сторону [🔍] (🔍) при неувеличенном изображении выведет на экран меню изображений текущей группы СС.
[MENU]	Выход из воспроизведения группы СС.
[▲] (DISP)	Переключение форматов отображения информации.
[▼]	Отображает меню «СС ред-ие кадра».

ПРИМЕЧАНИЕ

- Множество снимков, отснятых с помощью серийной съёмки с обычной скоростью сохраняются индивидуально, и не группируются. Это значит, что их можно выводить на экран отдельно (стр. 28), а не как группу СС.

Удаление снимков серийной съёмки

Для удаления снимков в процессе воспроизведения или когда просмотр поставлен на паузу, можно использовать нижеописанную процедуру.

■ Удаление отдельного файла группы СС

1. При воспроизведении или приостановке воспроизведения СС (переключается нажатием на [SET]), нажмите [▼].
Отображает меню «СС ред-ие кадра».
2. Воспользуйтесь кнопками [▲] и [▼], чтобы выбрать «Удалить», а затем нажмите [SET].

3. Воспользуйтесь кнопками [◀] и [▶], чтобы отобразить файл, который вы хотите удалить.

4. Воспользуйтесь кнопками [▲] и [▼], чтобы выбрать «Удалить», а затем нажмите [SET].

- Повторите действия, описанные в пунктах 3 и 4, чтобы удалить другие файлы.
- Для того чтобы выйти из функции удаления, нажмите [MENU].

■ Удаление нескольких файлов группы СС

1. При воспроизведении или приостановке воспроизведения СС (переключается нажатием на [SET]), нажмите [▼].

Отображает меню «СС ред-ие кадра».

2. Воспользуйтесь кнопками [▲] и [▼], чтобы выбрать «Удалить», а затем нажмите [SET].

3. Воспользуйтесь кнопками [▲] и [▼], чтобы выбрать «Удалить кадры», а затем нажмите [SET].

- В результате отобразится окно выбора файлов.

4. Воспользуйтесь кнопками [▲], [▼], [◀] и [▶], чтобы переместить границу выбора к файлу, который хотите удалить, а затем нажмите [SET].

- В результате будет установлена галочка в поле выбранного в данный момент файла.

5. При желании повторите шаг 4 для выбора других файлов. По окончании выбора файлов нажмите [MENU].

6. Воспользуйтесь кнопками [▲] и [▼], чтобы выбрать «Да», а затем нажмите [SET].

- В результате выбранные файлы будут удалены.
- Для отмена операции удаления выберите «Нет» в шаге 6 и нажмите [SET].

■ Удаление всех файлов группы СС

1. При воспроизведении или приостановке воспроизведения СС (переключается нажатием на [SET]), нажмите [▼].
Отображает меню «СС ред-ие кадра».

2. Воспользуйтесь кнопками [▲] и [▼], чтобы выбрать «Удалить», а затем нажмите [SET].

3. Воспользуйтесь кнопками [▲] и [▼], чтобы выбрать «Удалить группы», а затем нажмите [SET].

4. Воспользуйтесь кнопками [▲] и [▼], чтобы выбрать «Да», а затем нажмите [SET].

■ Разделение группы СС

Для разделения группы СС на отдельные снимки используйте нижеуказанную процедуру.

■ Разделение конкретной группы СС

1. Во время отображения группы СС или во время промотки изображений группы СС на дисплее монитора, нажмите [MENU].

2. Для того чтобы выбрать вкладку «Просмотр», воспользуйтесь кнопками [◀] и [▶].

3. Воспользуйтесь кнопками [▲] и [▼], чтобы выбрать «Делить группу», а затем нажмите [▶].

4. Воспользуйтесь кнопками [◀] и [▶], чтобы отобразить группу СС, которую вы хотите разделить.

5. Воспользуйтесь кнопками [▲] и [▼], чтобы выбрать «Делить», а затем нажмите [SET].
 - Повторите действия, описанные в пунктах 4 и 5, чтобы разделить другие файлы группы СС.

■ Разделение всех групп СС

ВНИМАНИЕ!

- После разделения группы СС невозможно перегруппировать.

1. Во время отображения группы СС или во время промотки изображений группы СС на дисплее монитора, нажмите [MENU].

2. Для того чтобы выбрать вкладку «Просмотр», воспользуйтесь кнопками [◀] и [▶].

3. Воспользуйтесь кнопками [▲] и [▼], чтобы выбрать «Делить группу», а затем нажмите [▶].

4. Воспользуйтесь кнопками [▲] и [▼], чтобы выбрать «Делить все», а затем нажмите [SET].

5. Воспользуйтесь кнопками [▲] и [▼], чтобы выбрать «Да», а затем нажмите [SET].

■ Копирование снимка группы СС

Выполните нижеуказанную процедуру, чтобы скопировать снимок группы СС в место вне группы.

1. При воспроизведении или приостановке воспроизведения СС (переключается нажатием на [SET]), нажмите [▼].
Отображает меню «СС ред-ие кадра».

2. Воспользуйтесь кнопками [▲] и [▼], чтобы выбрать «Копировать», а затем нажмите [SET].

3. Воспользуйтесь кнопками [◀] и [▶], чтобы отобразить файл, который вы хотите скопировать.

4. Воспользуйтесь кнопками [▲] и [▼], чтобы выбрать «Копировать», а затем нажмите [SET].

ПРИМЕЧАНИЕ

- Нижеуказанные функции недоступны для снимков внутри группы СС. Перед использованием любой из данных функций выполните вышеописанные действия, чтобы сначала скопировать снимок.
Баланс белого, Яркость, Кадрирование, Поворот, Изм.размер

Увеличение экранных изображений

1. Для того чтобы просмотреть изображения и найти необходимое, воспользуйтесь кнопками [◀] и [▶] в режиме просмотра.

2. Переместите контроллер увеличения в направлении [⏏] (Q), чтобы увеличить изображение.

Вы можете воспользоваться кнопками [▲], [▼], [◀] и [▶], чтобы прокрутить увеличенное изображение на дисплее монитора. Переместите контроллер увеличения в направлении [⏏], чтобы уменьшить изображение.

- Если отображение содержимого отключено, график в правом нижнем углу дисплея отобразит, какая именно часть увеличенного изображения отображается в данный момент.
- Для того чтобы выйти из экрана зумирования, нажмите [MENU].
- Хотя наибольшим коэффициентом увеличения является 8X, размеры некоторых изображений могут не допускать увеличения до 8X.
- Нажатие кнопки [SET] блокирует текущий коэффициент увеличения для экранного изображения. Для перехода от одного изображения к другому вы можете воспользоваться кнопками [◀] и [▶], используя тот же коэффициент увеличения. Повторное нажатие кнопки [SET] разблокирует коэффициент увеличения и позволит использовать кнопки [▲], [▼], [◀] и [▶], чтобы просмотреть отображаемые в данный момент снимки. Эта функция не может использоваться при просмотре видео или снимков группы CC. Таким образом, видео или снимки группы CC не появляются, когда вы переходите от одного снимка к другому при помощи кнопок [◀] и [▶].

Коэффициент увеличения

Область изображения



Текущая область отображения

Отображение меню снимка

1. В режиме просмотра переместите контроллер увеличения в направлении [⏏] (Q).

Воспользуйтесь кнопками [▲], [▼], [◀] и [▶], чтобы переместить рамку в меню снимка.

Для просмотра конкретного изображения воспользуйтесь кнопками [▲], [▼], [◀] или [▶], чтобы переместить рамку на соответствующий снимок, и нажмите [SET].

- В случае с видеороликом или файлом серийной съемки (CC) отображается только первый кадр файла.

Рамка



Просмотр фотоснимков и видео на телеэкране

1. Для подключения камеры к телевизору используйте кабель AV, поставляемый в комплекте с камерой.

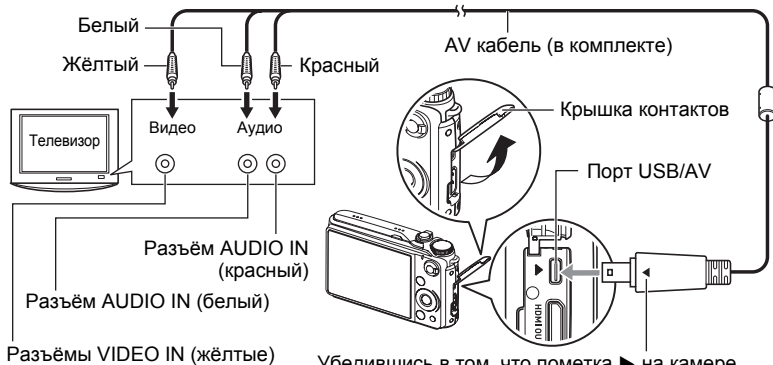

Убедившись в том, что пометка ► на камере соответствует расположению пометки ◀ на соединителе AV кабеля, подключите кабель к камере.

- Вставьте соединитель кабеля в порт USB/AV до щелчка, подтверждающего фиксирование кабеля. Неправильное или неполное подключение кабеля может стать причиной плохого качества связи или неисправности.
- Помните о том, что даже если соединитель вставлен до конца, металлическая часть соединителя останется видна, как показано на рисунке.
- Перед подключением или отсоединением кабеля убедитесь в том, что камера выключена. Условия подключения или отключения камеры от телевизора указаны в документации пользователя, поставляемой в комплекте с телевизором.

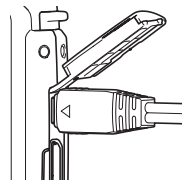

2. Включите телевизор и выберите режим видеовхода.

Если в телевизоре предусмотрено больше одного видеовхода, выберите тот, к которому подключена камера.

3. Нажмите [▶] (Просмотр), чтобы включить камеру.

В результате изображение с камеры появится на телеэкране. При этом на дисплее камеры изображение не отобразится.

- Вы не сможете включить камеру, нажав [ON/OFF] или [📷] (Запись), пока подключён AV кабель.
- Вы также можете изменить соотношение сторон экрана и систему видеовывода (стр. 168).

4. Теперь Вы можете отобразить снимки и воспроизвести видео обычным способом.



ВНИМАНИЕ!

- ТВ-вывод не поддерживается, когда камера находится в режиме записи.
- Если камера с целью воспроизведения видео подключена к телевизору, на телеэкране отобразятся только видеоизображения. Экран монитора камеры отобразит только экранную информацию (без каких-либо видеоизображений).
- Перед подключением к телевизору для отображения снимков обязательно установите кнопки камеры [📷] (Запись) и [▶] (Просмотр) на «Включение» или «Вкл./выкл.» (стр. 167).
- Изначально звук выводится камерой с максимальной громкостью. При первом отображении снимков установите регулятор громкости телевизора на относительно низкий уровень, а затем при необходимости увеличьте громкость.

ПРИМЕЧАНИЕ

- Звук - стерео.
- Некоторые телевизоры могут выводить данные изображений и/или звук некорректно.
- Все пиктограммы и индикаторы, появляющиеся на дисплее камеры, также появятся на телеэкране. С помощью [▲] (DISP) Вы можете изменить содержание отображаемой информации.

Просмотр высококачественного видео на телевидении Hi-Vision

Для подключения камеры к телевизору используйте доступный в продаже кабель HDMI. Информация о воспроизведении указана на стр. 115.



- Воспользуйтесь доступным в продаже кабелем HDMI с маркировкой логотипом, изображённым справа.

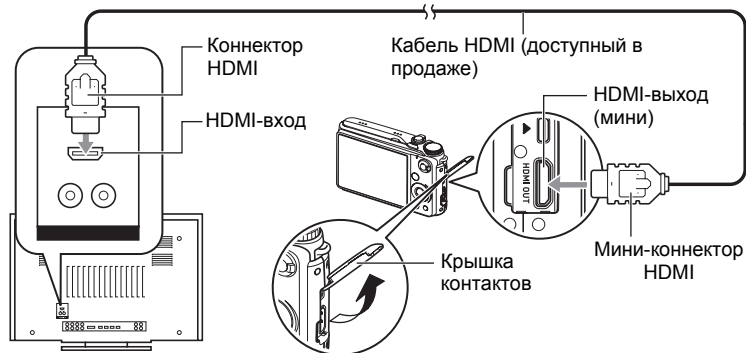

ВНИМАНИЕ!

- ТВ-вывод не поддерживается, когда камера находится в режиме записи.
- Если камера с целью воспроизведения снимков или видео подключена к телевизору, на телеэкране отобразятся только снимки или видеоизображения. Экран монитора камеры отобразит только экранную информацию.
- При HDMI-подключении следующие функции отключены.
 - Отображение меню изображения
 - Операции меню (при этом можно воспроизвести слайд-шоу)
 - Воспроизведение
 - «СС ред-ие кадра» (редактирование содержимого группы СС) во время воспроизведения группы СС или при постановке на паузу
 - Видеоредактирование во время воспроизведения видео

ПРИМЕЧАНИЕ

- Используйте кабель HDMI со штекером, совместимым с мини-коннектором HDMI камеры, с одного конца, и штекером, совместимым с HDMI-коннектором телевизора. - с другой.
- Использование некоторых устройств может сделать невозможным надлежащее отображение снимков и/или воспроизведение звука, а также другие операции.
- Подключение камеры к коннектору HDMI другого устройства может повредить и камеру, и такое устройство. Не подключать два коннектора HDMI-выхода друг к другу.
- Перед подключением или отсоединением кабеля убедитесь в том, что камера выключена. Условия подключения или отключения камеры от телевизора указаны в документации пользователя, поставляемой в комплекте с телевизором.
- Если кабели подключены и к порту USB/AV и к коннектору HDMI-выхода, приоритет отдаётся коннектору HDMI-выхода.
- Если HDMI-выход не используется, следует отключить HDMI-выход. Экран монитора камеры при подключённом кабеле HDMI может работать некорректно.
- Звук - стерео.
- Некоторые телевизоры могут выводить данные изображений и/или звук некорректно.
- Изначально звук выводится камерой с максимальной громкостью. При первом отображении снимков установите регулятор громкости телевизора на относительно низкий уровень, а затем при необходимости увеличьте громкость.

■ Выбор метода вывода HDMI-терминала (HDMI-выход)

Последовательность действий

[MENU] → Вкладка Настройки → HDMI-выход

Используйте эту настройку, чтобы выбрать формат цифрового сигнала при подключении телевизора кабелем HDMI.

Авто	Эта настройка автоматически изменит формат в соответствии с типом подключённого телевизора. Обычно следует использовать этот режим.
1080i	выход в формате 1080i*
480p	выход в формате 480p
576p	выход в формате 576p

* 1080i соответствует 1080 60i, но не 1080 50i. Поэтому необходимым методом вывода может быть 576p при вывод сигнала на цифровой телевизор в зоне приёма PAL, не поддерживающей 1080i 60i. Если вы находитесь в зоне приёма PAL, и ничего не отображается автоматически, измените настройку на 576p.

- Если при выборе «Авто» в качестве метода вывода изображение не появляется, попробуйте изменить и эту настройку.

Запись снимков камеры на DVD-магнитофон или видеотеку

Для того чтобы подключить камеру к записывающему устройству с помощью комплектного AV кабеля камеры, воспользуйтесь описанным ниже методом.

– DVD-магнитофон или видеотека: Подключите AV кабель к выводам VIDEO IN и AUDIO IN.

– Камера: Подключите AV кабель к порту USB/AV.

Вы можете воспроизвести слайд-шоу снимков и видео на камере, записав его на DVD или видеокассету. Вы можете выполнять видеозапись с помощью « Только» для «Снимки» с настройкой слайд-шоу (стр. 120).

Для получения информации о подключении монитора к записывающему устройству и о процессе записи ознакомьтесь с пользовательской документацией, поставляемой вместе с записывающим устройством.

Другие функции воспроизведения (Просмотр)



В данном разделе описываются элементы меню, которые Вы можете использовать для регулировки настроек и выполнения других операций воспроизведения.

Информация о кнопках меню указана на стр. 89.

Воспроизведение слайд-шоу на камере (Слайд-шоу)

Последовательность действий

[▶] (Просмотр) → [MENU] → Вкладка Просмотр → Слайд-шоу

Старт
Начало слайд-шоу
Снимки
Указывается тип снимков, включаемых в слайд-шоу Все снимки: Фото, видео, снимки серийной съёмки Всеснимки, кроме  : Все снимки несерийной съёмки (не СС)  Только: только фото  Только: только видео Один снимок: один выбранный снимок (выбирается с помощью [◀] и [▶])
Время
Время от начала и до конца слайд-шоу 1-5 мин, 10 мин, 15 мин, 30 мин, 60 мин
Интервал
Продолжительность отображения каждого снимка Для того чтобы выбрать значение от 1 до 30 сек, воспользуйтесь кнопками [◀] и [▶] или «Макс». Указав значение от 1 до 30 сек, вы сможете воспроизвести видео от начала до конца. Когда слайд-шоу подходит к видеофайлу, для которого выбрана настройка «Макс», отображается только первый кадр видео.

Эффект

Выберите необходимый эффект.

Схема 1 к 5: воспроизводит фоновую музыку и применяет эффект изменения изображения.

- Схемы 2-4 имеют разную фоновую музыку, но применяют одинаковый эффект изменения изображения.
- Схема 5 может использоваться только для воспроизведения снимков (за исключением снимков, входящих в группу СС), настройка «Интервал» при этом игнорируется.
- Видео со звуком воспроизводятся без фоновой музыки. Видео без звука воспроизводятся без фоновой музыки.
- В нижеуказанных случаях текущая настройка эффекта изменения изображения автоматически отключается.
 - Воспроизведение слайдшоу, для которого в настройке «Снимки» выбрано « Только» или «Один снимок»
 - Если значение интервала установлено на «Макс», 1 сек или 2 сек
 - Перед и после воспроизведения видео
 - Во время воспроизведения группы СС (кроме эффекта Схема 1)

Выкл.: нет эффекта смены снимка или фоновой музыки

- Нажмите [SET] или [MENU], чтобы остановить слайд-шоу. Нажатие [MENU] остановит слайд-шоу и отобразит экран меню.
- Отрегулируйте громкость, с помощью [▼], а затем нажмите [▲] или [▼] во время воспроизведения.
- Все операции с кнопками деактивированы в момент перехода от одного снимка к другому.
- Если какой-либо снимок был создан с помощью другой камеры, для перехода от одного снимка к другому может потребоваться больше времени.

Передача музыки с компьютера в память камеры

Вы можете заменить выбранную по умолчанию фоновую музыку другой, скопированной с вашего компьютера.

Типы поддерживаемых файлов:

- формат PCM (16 бит, моно-/стереофонический) файлы WAV
- Диапазоны частот: 11,025 кГц/22,05 кГц/44,1 кГц

Количество файлов: 9

Имена файлов: от SSBGM001.WAV до SSBGM009.WAV

- Создавайте музыкальные файлы на компьютере, используя вышеуказанные имена.
- Независимо от выбранной схемы эффекта, сохраняемые в памяти камеры музыкальные файлы воспроизводятся по порядку имён.

1. Подключите камеру к компьютеру (стр. 143, 152).

Если вы собираетесь сохранять музыкальные файлы на карту памяти камеры, проверьте, установлена ли карта в камере.

2. С помощью одной из описанных ниже процедур откройте карту памяти или встроенную память.

В результате компьютер отыщет камеру и определит её как съёмный диск (привод).

- Windows
 - ① Windows 7 / Windows Vista: Пуск → Компьютер
 - Windows XP: Пуск → Мой компьютер
 - Windows 2000: Дважды щёлкните по папке «Мой компьютер».
 - ② Дважды щёлкните по пиктограмме «Съёмный диск».
 - Macintosh
 - ① Дважды щёлкните по пиктограмме привода камеры.
-

3. Создайте папку с именем «SSBGM».

4. Дважды щёлкните по созданной папке «SSBGM» и скопируйте в неё файл фоновой музыки.

- Для получения информации о перемещении, копировании и удалении файлов ознакомьтесь с документацией, поставляемой в комплекте с компьютером.
- Если фоновые музыкальные файлы хранятся и во встроенной памяти, и на карте памяти камеры, приоритетными являются файлы на карте памяти.
- Информация о папках камеры указана на стр. 159.

5. Отключите камеру от компьютера (стр. 145, 154).

Создание фотоснимка из видеокadres (MOTION PRINT)

Последовательность действий

[▶] (Просмотр) → Экран видео → [MENU] → Вкладка Просмотр → MOTION PRINT

1. Для перехода от одного видеокadra к другому при поиске кадра, который вы хотите использовать, как снимок MOTION PRINT, воспользуйтесь кнопками [◀] и [▶].

Удерживание нажатой кнопок [◀] или [▶] позволит просмотреть изображения в быстром режиме.



9 кадров



1 кадр

2. Воспользуйтесь кнопками [▲] и [▼], чтобы выбрать «9 кадров» или «1 кадр», а затем нажмите [SET].



- В случае выбора настройки «9 кадров» рамка, выбираемая в шаге 1, будет расположена в центре снимка MOTION PRINT.
- В снимке MOTION PRINT могут использоваться только кадры из видеофайлов.

Редактирование видео на камере (Видеоредактор)

Последовательность действий

[▶] (Просмотр) → Видеокадр редактируемого видеофайла → [MENU] → Вкладка Просмотр → Видеоредактор

Функция Видеоредактор позволяет использовать одну из нижеописанных процедур для редактирования конкретной части видеофайла.

 Вырезать (до точки)	Полное вырезание видеоотрезка от начала видеофайла до указанной точки.
 Вырезать (Отрезок)	Вырезание видеоотрезка между двумя указанными точками.
 Вырезать (от точки)	Полное вырезание видеоотрезка от указанной точки до конца видеофайла.

1. Воспользуйтесь кнопками [▲] и [▼], чтобы выбрать метод редактирования, а затем нажмите [SET].

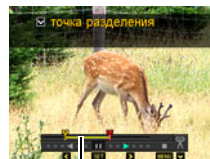

2. Для видеокадра (точки), от которого или до которого будет обрезан ролик (точка вырезания), выполните нижеуказанные действия.

[◀] [▶]	Изменение направления и скорости воспроизведения во время воспроизведения. Прокрутка вперёд и назад во время постановки воспроизведения на паузу.
[SET]	Переключение между паузой и воспроизведением.



Вырезаемый отрезок (жёлтый)

3. Нажмите [▼], чтобы отобразить меню редактирования, и укажите одну или две точки вырезания.

 Вырезать (до точки)	Во время отображения кадра, в котором вы хотите разместить конечную точку вырезания, нажмите [▼].
 Вырезать (Отрезок)	<ol style="list-style-type: none">① Во время отображения кадра, в котором вы хотите разместить первую (от) точку вырезания, нажмите [▼].② Выберите другой кадр.③ Во время отображения кадра, в котором вы хотите разместить вторую (до) точку вырезания, нажмите [▼].
 Вырезать (от точки)	Во время отображения кадра, в котором вы хотите разместить начальную точку вырезания, нажмите [▼].

4. Воспользуйтесь кнопками [▲] и [▼], чтобы выбрать «Да», а затем нажмите [SET].

Выбранная операция вырезания отрезка займёт значительное количество времени. Не пытайтесь выполнять на камере какие-либо операции, пока с экрана монитора не исчезнет сообщение «Идет выполнение... Пожалуйста, подождите...». Помните о том, что операция вырезания может занять много времени, особенно при обработке большого видеофайла.



ВНИМАНИЕ!

- При редактировании видеофайла сохраняется только результат. Исходное видео не сохраняется. Операцию редактирования невозможно отменить после её выполнения.

ПРИМЕЧАНИЕ







- Нельзя отредактировать видеофайл длительностью менее 5 сек.
- Редактирование видео, записанных на другой камере, невозможно.
- Вы также не сможете отредактировать видеофайл, если объём свободной памяти меньше размера редактируемого видеофайла. Если объёма свободной памяти недостаточно, удалите ненужные файлы.
- Невозможно выполнить разбиение видеофайла на два отдельных файла и объединение двух файлов в один.
- Операцию редактирования можно начать уже во время воспроизведения этого видеофайла. Когда воспроизведение дойдёт до точки желаемого вырезания, нажмите [SET], чтобы приостановить воспроизведение. Затем для того чтобы отобразить меню опций редактирования, нажмите [▼]. Выполните редактирование с помощью описанных выше процедур.

Настройка баланса белого (Баланс белого)

Последовательность действий

[] (Просмотр) → Экран слайд-шоу → [MENU] →
Вкладка Просмотр → Баланс белого

Настройка баланса белого используется для выбора использованного при записи снимка типа источника света, которые влияют на отображение цветов на снимке.

 Дневной баланс белого	На улице, ясно
 Баланс белого в пасмурный день	На улице, облачно/дождливо, в тени деревьев и т.д.
 Баланс белого в затененном месте	Повышенная температура света, напр., тень здания и т.д.
 Флуоресц.бел.	Белое или флуор. дневн. хол. освещение, без снижения оттенка
 Флуоресц.днев.	Баланс белого при хол.флуор.освещ., со снижением оттенка
 Баланс белого при лампах накаливания	Снижение эффекта света от лампы накаливания
Отмена	Нет регулировки баланса белого

ПРИМЕЧАНИЕ

- Вы также можете отрегулировать баланс белого во время записи снимков (стр. 42).
- Оригинальный снимок сохраняется в памяти и не удаляется.
- При отображении изменённого изображения на экране монитора дата и время указывают время первоначальной записи снимка, а не время его изменения.

Регулировка яркости уже снятого фотоснимка (Яркость)

Последовательность действий

**[▶] (Просмотр) → Экран слайд-шоу → [MENU] →
Вкладка Просмотр → Яркость**

Вы можете выбрать один из пяти уровней яркости от +2 (самый яркий) до -2 (наименее яркий).

ПРИМЕЧАНИЕ

- Оригинальный снимок сохраняется в памяти и не удаляется.
- При отображении изменённого изображения на экране монитора дата и время указывают время первоначальной записи снимка, а не время его изменения.

Выбор снимков для печати (Печать DPOF)

Последовательность действий

**[▶] (Просмотр) → Экран слайд-шоу → [MENU] →
Вкладка Просмотр → Печать DPOF**

Дополнительная информация приведена на стр. 136.

Защита файла от удаления (Защита)

Последовательность действий

[▶] (Просмотр) → [MENU] → Вкладка Просмотр → Защита

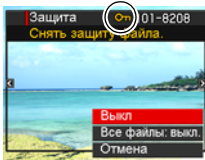
Вкл.	<p>Защита конкретных файлов.</p> <ol style="list-style-type: none">① Для перехода от одного файла к другому при поиске файла, который вы хотите защитить, воспользуйтесь кнопками [◀] и [▶].② Воспользуйтесь кнопками [▲] и [▼], чтобы выбрать «Вкл.», а затем нажмите [SET]. Защищённый снимок обозначается пиктограммой .③ Повторите действия, описанные в пунктах 1 и 2, чтобы защитить другие файлы. <p>Для того чтобы выйти из функции защиты, нажмите [MENU]. Для того чтобы снять защиту файла, выберите «Выкл.» вместо «Вкл.» в шаге 2 выше.</p>	
Все файлы: вкл.	<p>Защита всех файлов.</p> <ol style="list-style-type: none">① Воспользуйтесь кнопками [▲] и [▼], чтобы выбрать «Все файлы: вкл.», а затем нажмите [SET].② Нажмите [MENU]. <p>Для того чтобы снять защиту всех файлов, выберите «Все файлы: выкл.» вместо «Все файлы: вкл.» в шаге 1 выше.</p>	



ВНИМАНИЕ!

- Помните о том, что даже защищённые файлы удаляются при выполнении форматирования (стр. 170).

ПРИМЕЧАНИЕ

- Выполнение вышеописанной процедуры во время отображения группы СС защитит все снимки в группе СС. Вы можете защитить отдельные снимки группы СС, выполнив вышеописанную процедуру в момент отображения конкретного снимка.

■ Для защиты отдельного снимка в группе СС

1. При воспроизведении или приостановке воспроизведения СС (переключается нажатием на [SET]), нажмите [▼].
Отображает меню «СС ред-ие кадра».
2. Воспользуйтесь кнопками [▲] и [▼], чтобы выбрать «Защита», а затем нажмите [SET].

3. Воспользуйтесь кнопками [◀] и [▶] для перехода от одного снимка к другому до тех пор, пока не отобразится тот снимок, который вы хотите защитить.

4. Воспользуйтесь кнопками [▲] и [▼], чтобы выбрать «Вкл.», а затем нажмите [SET].

Таким образом будет включена защита снимка и отобразится пиктограмма .

- Чтобы отключить защиту снимка, выберите «Выкл.» в шаге 4, а затем нажмите [SET].

5. После завершения процедуры выберите опцию «Отмена», а затем нажмите [SET] для выхода.

ПРИМЕЧАНИЕ

- Помните о том, что даже защищённые файлы удаляются при выполнении форматирования (стр. 170).

■ Для защиты всех снимков в группе СС

1. Во время отображения группы СС или во время промотки изображений группы СС на дисплее монитора, нажмите [MENU].

2. Для того чтобы выбрать вкладку «Просмотр», воспользуйтесь кнопками [◀] и [▶].

3. Воспользуйтесь кнопками [▲] и [▼], чтобы выбрать «Защита», а затем нажмите [SET].

4. Воспользуйтесь кнопками [◀] и [▶], чтобы отобразить группу СС, которую вы хотите защитить.

5. Воспользуйтесь кнопками [▲] и [▼], чтобы выбрать «Вкл.», а затем нажмите [SET].

Таким образом будет включена защита всех снимков в группе и отобразится пиктограмма .

- Чтобы отключить защиту всех снимков, выберите «Выкл.» в шаге 5, а затем нажмите [SET].

6. Нажмите [MENU].

ПРИМЕЧАНИЕ

- Помните о том, что даже защищённые файлы удаляются при выполнении форматирования (стр. 170).

Поворот снимка (Поворот)

Последовательность действий

[▶] (Просмотр) → Экран слайд-шоу → [MENU] →
Вкладка Просмотр → Поворот

1. Воспользуйтесь кнопками [▲] и [▼], чтобы выбрать «Поворот», а затем нажмите [SET].

Каждое нажатие [SET] поворачивает отображённый снимок на 90 градусов влево.

2. Достигнув необходимого положения снимка, нажмите [MENU].

ПРИМЕЧАНИЕ

- Поворот снимка CC приводит к тому, что поворачиваются все изображения в группе CC. Невозможно повернуть отдельный компонент группы CC.
- Поворот видеоизображений не поддерживается.
- Помните о том, что данная процедура не меняет данных снимка. С помощью вращения вы просто меняете метод отображения снимка на дисплее камеры.
- Защищённый или увеличенный снимок нельзя повернуть.
- Исходный (не повернутый) снимок отображается на экране меню снимка.

Изменение размера снимка (Изм.размер)

Последовательность действий

[▶] (Просмотр) → Экран слайд-шоу → [MENU] →
Вкладка Просмотр → Изм.размер

Вы можете уменьшить размер фотоснимка и сохранить результат как отдельный снимок. При этом также сохраняется исходный снимок. Вы можете выбрать один из трёх вариантов изменения размера: 5M, 2M, VGA.

- В результате изменения снимка формата 3:2 или 16:9 будет создан снимок с соотношением сторон 4:3, при этом обе стороны будут обрезаны.
- Дата записи снимка нового размера будет совпадать с датой съёмки исходного снимка.

Обрезка фотоснимка (Кадрирование)

Последовательность действий

[**▶**] (Просмотр) → Экран слайд-шоу → [MENU] → Вкладка Просмотр → Кадрирование

Вы можете обрезать снимок, чтобы удалить ненужные части и сохранить результат в виде отдельного файла. При этом также сохраняется исходный снимок.

Для масштабирования изображения до необходимого размера, воспользуйтесь контроллером увеличения. Затем воспользуйтесь кнопками [**▲**], [**▼**], [**◀**] и [**▶**], чтобы отобразить часть обрезаемого изображения, и нажмите [SET].

- Изображение, созданное путём обрезания формата 3:2 или 16:9, будет иметь соотношение сторон 4:3.
- Дата записи кадрированного снимка будет совпадать с датой съёмки исходного снимка.

Кэффициент
увеличения
Представляет
область снимка



Отображаемая в данный момент часть снимка

Копирование файлов (Копировать)

Последовательность действий

[**▶**] (Просмотр) → Экран слайд-шоу → [MENU] → Вкладка Просмотр → Копировать

Файлы можно скопировать со встроенной памяти камеры на карту памяти или с карты памяти на встроенную память.

Флэш → Карта	Копирование всех файлов со встроенной памяти на карту памяти. Данная функция копирует все файлы, сохранённые во встроенной памяти камеры. Эту функцию нельзя использовать для копирования отдельного файла.
Карта → Флэш	Копирование отдельного файла с карты памяти во встроенную память камеры. Файлы копируются в папку во встроенной памяти с наибольшим последовательным номером. <ul style="list-style-type: none">• Невозможно скопировать снимок группы серийной съёмки (CC) (стр. 113).① Воспользуйтесь кнопками [◀] и [▶], чтобы выбрать файл, который Вы хотите скопировать.② Воспользуйтесь кнопками [▲] и [▼], чтобы выбрать «Копировать», а затем нажмите [SET].

ПРИМЕЧАНИЕ

- Вы можете копировать фотоснимки или видео, записанные с помощью данной камеры.

Разделение группы серийной съёмки (Делить группу)

Последовательность действий

[▶] (Просмотр) → [MENU] → Вкладка Просмотр → Делить группу

Дополнительная информация приведена на стр. 112.

Комбинирование снимков СС в единый снимок (Мультипечать СС)

Последовательность действий

[▶] (Просмотр) → Отобразить группу СС. → [MENU] → Вкладка Просмотр → Мультипечать СС

1. Для того чтобы выбрать «Создать», воспользуйтесь кнопками [▲] и [▼].

- При желании вы можете использовать кнопки [◀] и [▶], чтобы выбрать другую группу СС.

2. Нажмите [SET].

В результате группа СС переконвертируется в изображение с разрешением 10М (3648×2736) с количеством кадров СС до 30 (5 вертикальных × 6 горизонтальных).

- Данная камера может некорректно сконвертировать изображение группы СС, отснятое другой камерой.
- Дата записи конвертированного снимка будет совпадать с датой съёмки исходного снимка группы СС.
- При конвертировании группы СС, изображения которой были повернуты с помощью функции «Поворот» в снимок Мультипечати СС, порядок снимков Мультипечати СС будет отличаться от порядка обычных (неповернутых) снимков СС.

Редактирование снимка СС (СС ред-ие кадра)

Последовательность действий

[▶] (Просмотр) → [MENU] → Вкладка Просмотр → СС ред-ие кадра

Подробная информация приведена на следующих страницах.

Печать DPOF: стр. 137

Защита: стр. 128

Копирование: стр. 113

Удалить: стр. 110

Печать снимков

Профессиональная печать

Вы можете сдать карту памяти, на которой содержатся предназначенные для печати изображения, в пункт профессиональной печати.



Печать на домашнем принтере

Печать снимков на принтере с гнездом для карты памяти

Для распечатки изображений непосредственно с карты памяти Вы можете использовать принтер с гнездом для карты памяти. Для получения дополнительной информации ознакомьтесь с пользовательской документацией, поставляемой в комплекте с принтером.



Подключение непосредственно к принтеру, поддерживающему PictBridge

Вы также можете распечатывать снимки на принтере, поддерживающем технологию PictBridge (стр. 133).



Печать с помощью компьютера

После копирования изображений на компьютер используйте любое существующее на рынке программное обеспечение для печати изображений.

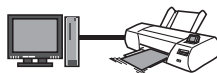

- Перед началом печати Вы можете указать, какие изображения Вы желаете распечатать, количество копий и настроить печать даты (стр. 136).

Подключение непосредственно к принтеру, поддерживающему PictBridge

Вы можете подключить камеру непосредственно к принтеру, поддерживающему технологию PictBridge, и распечатать снимки без использования компьютера.

■ Настройка камеры перед подключением к принтеру

1. Включите камеру и нажмите [MENU].
2. На вкладке «Настройки» выберите «USB» и нажмите [▶].
3. Воспользуйтесь кнопками [▲] и [▼], чтобы выбрать «PTP(PictBridge)», а затем нажмите [SET].

■ Подключение камеры к принтеру

Для подключения камеры к USB-порту принтера используйте USB-кабель, поставляемый в комплекте с камерой.

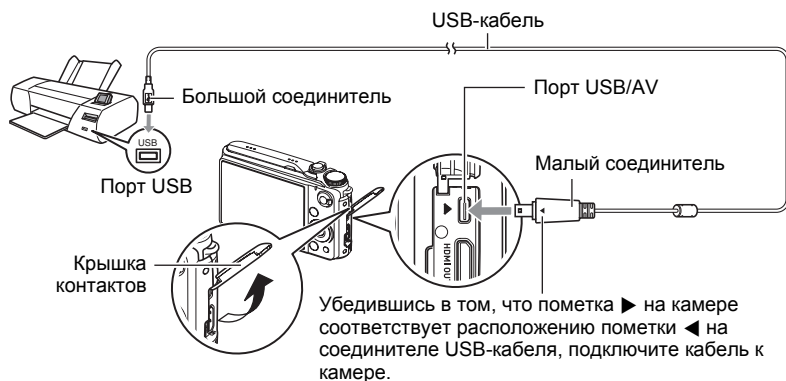

- Камеры не получает питание через USB-кабель. Перед подключением проверьте уровень зарядки батареи - он должен показывать, что зарядки для работы камеры достаточно.
- Вставьте соединитель кабеля в порт USB/AV до щелчка, подтверждающего фиксирование кабеля. Неправильное или неполное подключение кабеля может стать причиной плохого качества связи или неисправности.
- Помните о том, что даже если соединитель вставлен до конца, металлическая часть соединителя останется видна, как показано на рисунке.
- При подключении USB-кабеля к USB-порту убедитесь в том, что соединитель правильно установлен в порт.
- Перед подключением или отсоединением кабеля убедитесь в том, что камера выключена. Условия подключения или отключения камеры от принтера указаны в документации пользователя, поставляемой в комплекте с принтером.

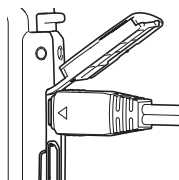

■ Печать

1. Включите принтер и загрузите бумагу.

2. Включите камеру.

Отобразится экран меню печати.

3. Воспользуйтесь кнопками [▲] и [▼], чтобы выбрать «Формат бумаги», а затем нажмите [►].

4. Воспользуйтесь кнопками [▲] и [▼], чтобы выбрать формат бумаги, а затем нажмите [SET].

- Ниже указаны доступные форматы бумаги.
9×13 см, 13×18 см, 10×15 см, A4, 22×28 см, по принтеру
 - Настройка «по принтеру» выполняет печать на формате бумаги, выбранном на принтере.
 - Для получения информации о настройках бумаги ознакомьтесь с документацией, поставляемой в комплекте с принтером.
-

5. Воспользуйтесь кнопками [▲] и [▼], чтобы указать необходимую настройку печати.

1 снимок : Печать одного снимка. Выберите и нажмите [SET]. Затем воспользуйтесь кнопками [◀] и [▶], чтобы выбрать снимок, который Вы хотите распечатать.

Печать DPOF : Печать нескольких снимков. Выберите и нажмите [SET]. С помощью этой функции снимки будут напечатаны в соответствии с настройками DPOF (стр. 136).

- Для того чтобы включить или выключить печать даты, переместите контроллер увеличения. Если на дисплее отображается «Вкл.», дата будет напечатана на снимке.
-

6. Воспользуйтесь кнопками [▲] и [▼], чтобы выбрать «Печать», а затем нажмите [SET].

Начнётся печать и на дисплее появится сообщение «Идет выполнение... Пожалуйста, подождите...». Это сообщение вскоре исчезнет, даже если печать продолжится. Нажатие любой кнопки камеры снова отобразит сообщение о состоянии печати. По завершении печати на дисплее отобразится экран меню печати.

- Если Вы выбрали «1 снимок», при необходимости Вы можете повторить процедуру, начиная с шага 5.
-

7. По завершении печати выключите камеру и отсоедините USB-кабель от принтера и камеры.

Использование DPOF для указания распечатываемых снимков и количества копий

■ Digital Print Order Format (DPOF)

DPOF – стандарт, позволяющий указывать тип снимка, количество копий и информацию о включении/выключении печати даты на карте памяти вместе со снимками. После установки настроек Вы сможете использовать карту памяти для печати на домашнем принтере, поддерживающем DPOF, или передать карту памяти в пункт профессиональной печати.



- Возможность использовать настройки DPOF при печати зависит от используемого принтера.
- Некоторые пункты профессиональной печати могут не использовать DPOF.

■ Индивидуальная установка настроек DPOF для каждого снимка

Последовательность действий

[▶] (Просмотр) → Экран слайд-шоу → [MENU] →
Вкладка Просмотр → Печать DPOF → Выбрать фото

1. Для перехода от одного файла к другому при поиске файла, который вы хотите распечатать, воспользуйтесь кнопками [◀] и [▶].

2. Воспользуйтесь кнопками [▲] и [▼], чтобы указать необходимое количество копий.
Вы можете указать до 99 копий. Если Вы не хотите печать снимок, укажите 00.
 - Если вы хотите печатать дату на снимках, переместите контроллер увеличения. Отобразится «Вкл.» - это значит, что дата будет печататься на снимках.
 - При необходимости повторите шаги 1 и 2, чтобы указать настройки для других снимков.

3. Нажмите [SET].

■ Установка тех же настроек DPOF для всех снимков

▶ Последовательность действий

[] (Просмотр) → Экран слайд-шоу → [MENU] → Вкладка Просмотр → Печать DPOF → Все снимки

1. Воспользуйтесь кнопками [] и [], чтобы указать необходимое количество копий.

Вы можете указать до 99 копий. Если Вы не хотите печатать снимок, укажите 00.

- Обратите внимание на то, что на всех снимках любой группы СС будет отпечатано указанное количество копий.
- Если вы хотите печатать дату на снимках, переместите контроллер увеличения. Отобразится «Вкл.» - это значит, что дата будет печататься на снимках.

2. Нажмите [SET].

ПРИМЕЧАНИЕ

- При помощи вышеописанной процедуры вы можете указать количество копий для отдельного изображения (стр. 137) или для всех изображений группы СС (стр. 138) во время отображения снимка в группе.

■ Обозначение количества копий для отдельного снимка в группе СС

1. При воспроизведении или приостановке воспроизведения СС (переключается нажатием на [SET]), нажмите [].

Отображает меню «СС ред-ие кадра».

2. Воспользуйтесь кнопками [] и [], чтобы выбрать «Печать DPOF», а затем нажмите [SET].

3. Воспользуйтесь кнопками [] и [], чтобы выбрать «Выбрать фото», а затем нажмите [SET].

4. Воспользуйтесь кнопками [] и [] для перехода от одного снимка к другому до тех пор, пока не отобразится тот снимок, который вы хотите распечатать.

5. Воспользуйтесь кнопками [▲] и [▼], чтобы указать необходимое количество копий.

Вы можете указать до 99 копий. Если Вы не хотите печатать снимок, укажите 00.

- Если вы хотите печатать дату на снимках, переместите контроллер увеличения. Отобразится «Вкл.» - это значит, что дата будет печататься на снимках.
- При необходимости повторите шаги 4 и 5, чтобы указать настройки для других снимков.

6. Нажмите [SET].

■ Указание аналогичных настроек DPOF для всех изображений в группе CC

1. При воспроизведении или приостановке воспроизведения CC (переключается нажатием на [SET]), нажмите [▼].

Отображает меню «CC ред-ие кадра».

2. Воспользуйтесь кнопками [▲] и [▼], чтобы выбрать «Печать DPOF», а затем нажмите [SET].

3. Воспользуйтесь кнопками [▲] и [▼], чтобы выбрать «Выделить все», а затем нажмите [SET].

4. Воспользуйтесь кнопками [▲] и [▼], чтобы указать необходимое количество копий.

Вы можете указать до 99 копий. Если Вы не хотите печатать снимок, укажите 00.

- Если вы хотите печатать дату на снимках, переместите контроллер увеличения. Отобразится «Вкл.» - это значит, что дата будет печататься на снимках.

5. Нажмите [SET].

По завершении печати настройки DPOF не удаляются автоматически. Следующая операция печати DPOF будет выполнена с использованием последних установленных для снимков настроек DPOF. Для того чтобы удалить настройки DPOF, укажите «00» для количества копий всех снимков.

Обязательно сообщите в пункте печати об установке настроек DPOF!

Если Вы передаёте карту памяти в пункт профессиональной печати, обязательно сообщите об установке настроек DPOF для распечатываемых снимков и о количестве копий. В противном случае пункт печати может распечатать снимки без учёта настроек DPOF или проигнорировать настройку печати даты.

■ Печать даты

Для того чтобы указать на распечатываемом снимке дату, Вы можете воспользоваться одним из трёх описанных ниже методов.

Установка настроек камеры

Укажите настройки DPOF (стр. 136).

Вы можете включать или выключать печать даты при каждой распечатке. Вы можете установить настройки, позволяющие печатать дату только на некоторых снимках.

Выполните настройку печати даты на камере (стр. 164).

- Настройка печати даты на камере позволяет указать дату на фотоснимке при съёмке, так что на вашем снимке всегда будет присутствовать дата. Такую дату невозможно удалить.
- Не активируйте печать даты DPOF для снимка, содержащего дату, указываемую функцией печати даты в камере. Это может привести к наложению двух дат на снимке.

Регулировка настроек компьютера

Вы можете использовать программное обеспечение организации данных, которое имеется в продаже, для вывода печати данных на изображениях.

Профессиональная печать

Потребуйте указывать дату при заказе печати в пункте профессиональной печати.

■ Поддерживаемые камерой стандарты

- PictBridge

Это стандарт карт памяти ассоциации CIPA (Camera and Imaging Products Association). Вы можете подключить камеру к принтеру, который непосредственно поддерживает PictBridge, после чего выбрать изображения и печать при помощи кнопок управления и монитора камеры.



- PRINT Image Matching III

С помощью графического редактора и принтера, поддерживающего технологию PRINT Image Matching III, Вы можете использовать информацию об условиях съёмки, записываемую вместе с изображением, для воспроизведения точной копии снимка. PRINT Image Matching и PRINT Image Matching III являются торговыми марками Seiko Epson Corporation.



- Exif Print

В процессе печати на принтере, поддерживающем Exif Print (Exif 2.2), с целью повышения качества печатного снимка используется информация об условиях съёмки, записываемых вместе со снимком. Для получения информации о моделях, поддерживающих Exif Print, обновлениях для принтера и т.д. обращайтесь к производителю принтера.



Использование камеры совместно с компьютером

Что можно сделать с помощью компьютера...

В результате подключения камеры к компьютеру вы сможете выполнять описанные ниже действия.

Сохранение снимков на компьютер и их просмотр		<ul style="list-style-type: none">• Сохранение снимков и их просмотр вручную (USB-подключение) (стр. 143, 152).• Для того чтобы просмотреть снимки, передайте их на компьютер автоматически по беспроводной сети LAN (Eye-Fi) (стр. 156).
Передача сохранённых на компьютере снимков в память камеры		Кроме самих снимков, вы также можете отправлять с компьютера на камеру моментальные снимки экрана (Photo Transport*) (стр. 150).
Воспроизведение и редактирование видео		<ul style="list-style-type: none">• Вы можете воспроизводить видео (стр. 147, 155).• Для редактирования видео при необходимости используйте имеющиеся в продаже программы.

* Только для Windows

Процедуры, которые необходимо выполнять при использовании камеры совместно с компьютером, а также при использовании комплектного программного обеспечения, для Windows и Macintosh различаются.

- Пользователям Windows следует ознакомиться с разделом «Использование камеры совместно с компьютером Windows» на стр. 142.
- Пользователям Macintosh следует ознакомиться с разделом «Использование камеры совместно с Macintosh» на стр. 152.

Использование камеры совместно с компьютером Windows

Установите необходимое программное обеспечение, соответствующее используемой версии Windows и Вашим целям.

Вы хотите:	Версия операционной системы	Установите такое ПО:	См. стр.:
Вручную сохранить снимки на компьютер и просмотреть их	Windows 7 / Windows Vista / Windows XP / Windows 2000	Установка не обязательна.	143
Воспроизвести видео	Windows 7 / Windows Vista / Windows XP / Windows 2000	<p>Установка не обязательна.</p> <ul style="list-style-type: none"> Windows Media Player, предустановленный на большинстве компьютеров, можно использовать для воспроизведения. Если на вашем компьютере установлена система Windows 2000, но не установлено приложение DirectX 9.0c или более новая его версия, загрузите DirectX с сайта Microsoft DirectX и установите его на свой компьютер. 	147
Редактирование видео	Windows 7 / Windows Vista / Windows XP / Windows 2000	<p>–</p> <ul style="list-style-type: none"> При необходимости воспользуйтесь имеющимся в продаже программным обеспечением. 	–
Загрузка видеофайлов на YouTube	Windows 7 / Windows Vista / Windows XP (SP2/SP3) / Windows 2000 (SP4)	YouTube Uploader for CASIO*	148
Передача снимков на камеру	Windows 7 / Windows Vista / Windows XP / Windows 2000	Photo Transport 1.0*	150
Просмотр инструкции по эксплуатации	Windows Vista / Windows XP (SP2/SP3) / Windows 2000 (SP4)	Adobe Reader 8 (Может быть уже установлен.)	149

* YouTube Uploader for CASIO и Photo Transport не работают в 64-битовых версиях операционной системы Windows.

■ Системные требования комплектного программного обеспечения

Системные требования к компьютеру для каждого приложения различны. Для получения дополнительной информации о каждом приложении ознакомьтесь с файлом «Пожалуйста, прочтите». Информация о системных требованиях также приведена в разделе «Системные требования комплектного программного обеспечения» данного руководства на стр. 184.

■ Меры предосторожности для пользователей Windows

- Для запуска комплектного программного обеспечения, за исключением Adobe Reader, требуются права администратора.
- Работа на версиях с менее чем двухпроцессорной средой не поддерживается.
- В определённых компьютерных средах использование ПО может быть невозможно.

|| Просмотр и сохранение снимков на компьютере

Для просмотра и сохранения изображений (фотоснимков и видеофайлов) вы можете подключить камеру к компьютеру.

■ Подключение камеры к компьютеру и сохранение файлов

1. Включите камеру и нажмите [MENU].

2. На вкладке «Настройки» выберите «USB» и нажмите [▶].

3. Воспользуйтесь кнопками [▲] и [▼], чтобы выбрать «Накопитель», а затем нажмите [SET].

4. Выключите камеру и подключите её к компьютеру с помощью USB-кабеля, поставляемого в комплекте с камерой.

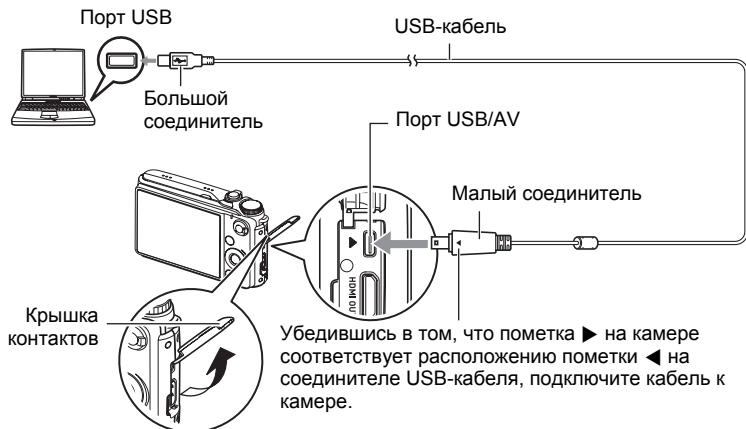

- Камеры не получает питание через USB-кабель. Перед подключением проверьте уровень зарядки батареи - он должен показывать, что зарядки для работы камеры достаточно.
- Вставьте соединитель кабеля в порт USB/AV до щелчка, подтверждающего фиксирование кабеля. Неправильное или неполное подключение кабеля может стать причиной плохого качества связи или неисправности.
- Помните о том, что даже если соединитель вставлен до конца, металлическая часть соединителя останется видна, как показано на рисунке.
- При подключении USB-кабеля к USB-порту убедитесь в том, что соединитель правильно установлен в порт.
- Ваш компьютер может не распознать камеру в случае её подключения через USB-концентратор. Всегда подключайте камеру непосредственно через USB-порт компьютера.

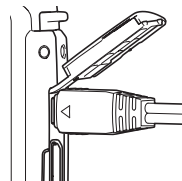

5. Включите камеру.

6. **Windows 7 / Windows Vista:** Нажмите «Пуск», а затем «Компьютер».
Windows XP: Нажмите «Пуск», а затем «Мой компьютер».
Windows 2000: Дважды щёлкните по «Мой компьютер».

7. Дважды щёлкните по пиктограмме «Съёмный диск».

- Ваш компьютер опознает карту памяти, вставленную в камеру (или встроенную память, если карта не вставлена) в качестве съёмного диска.

8. Щёлкните правой кнопкой мыши по папке «DCIM».

9. В появившемся меню быстрых клавиш нажмите «Копировать».

10. Windows 7 / Windows Vista: Нажмите «Пуск», а затем «Документы».

Windows XP: Нажмите «Пуск», а затем «Мои документы».

Windows 2000: Дважды щёлкните по «Мои документы» чтобы открыть их.

- Если в папке «Документы» (Windows 7 / Windows Vista) или «Мои документы» (Windows XP / Windows 2000) уже существует папка «DCIM», вам придётся переписать её. Если вы хотите сохранить существующую папку «DCIM», вам придётся изменить её имя или переместить её в другое место перед выполнением следующего шага.

11. Windows 7: в меню «Организовать» в «Документы» выберите «Вставить».

Windows Vista: в меню «Редактировать» в «Документы» выберите «Вставить».

Windows XP / Windows 2000: в меню «Редактирование» в «Мои документы» выберите «Вставить».

Папка «DCIM» (и все содержащиеся в ней файлы изображений) будет вставлена в папку «Документы» (Windows 7 / Windows Vista) или «Мои документы» (Windows XP / Windows 2000). Теперь копия файлов, находящихся в памяти камеры, создана и на компьютере.

12. По завершении копирования изображений отключите камеру от компьютера.

Windows 7, Windows Vista, Windows XP

Нажмите [ON/OFF] на камере, чтобы выключить камеру. Убедитесь в том, что задний индикатор погас и отключите камеру от компьютера.

Windows 2000

Щёлкните по компоненту card services на панели задач экрана компьютера и деактивируйте номер дисководов, присвоенный камере. Затем, убедившись в том, что задний индикатор погас, нажмите на камере кнопку [ON/OFF], чтобы выключить камеру, и отключите её от компьютера.

■ Просмотр изображений, скопированных на компьютер

1. Дважды щёлкните по скопированной папке «DCIM», чтобы открыть её.

2. Дважды щёлкните по папке с изображениями, которые Вы хотите просмотреть.

3. Дважды щёлкните по изображению, которое Вы хотите просмотреть.
 - Для получения дополнительной информации о названиях файлов см. «Структура папки памяти» на стр. 159.
 - Перевернутое на камере изображение отобразится на экране компьютера в исходном (до вращения) виде.
 - Просмотр снимка СС на компьютере по отдельности отобразит снимки, составляющие группу СС. Группу СС невозможно просмотреть как снимок СС на компьютере.

Никогда не изменяйте, не удаляйте, не перемещайте и не меняйте названия файлов изображений, сохранённых на встроенной памяти камеры или карте памяти камеры.

Такие действия могут вызвать проблемы с данными организации изображений камеры, что сделает невозможным воспроизведение изображений на камере и может значительно сократить свободный объём памяти. Выполняйте изменение, удаление, перемещение файлов или изменение название файла только с файлами изображений, сохранённых на компьютере.



ВНИМАНИЕ!

- Никогда не отсоединяйте USB-кабель и не работайте с камерой при просмотре или сохранении изображений. Это может привести к искажению данных.

Воспроизведение видео

Windows Media Player, предустановленный на большинстве компьютеров, можно использовать для воспроизведения видео. Для того чтобы воспроизвести видео, сначала скопируйте файл на Ваш компьютер, а затем дважды щёлкните по пиктограмме файла.

■ Минимальные требования к компьютерной системе для воспроизведения видео

Нижеуказанные минимальные требования к компьютерной системе необходимо выполнить для воспроизведения видео, записанных с помощью данной камеры, на компьютере.

Операционная система : Windows 7 / Windows Vista / Windows XP /
Windows 2000

ЦП : Pentium 4 3,2 ГГц и выше

Необходимое программное обеспечение : Windows Media Player, DirectX 9.0c или более
новые версии

- Выше указаны рекомендуемые системные окружения. Конфигурирование любого из этих окружение не гарантирует надлежащей работы оборудования.
- Определённые настройки и другое установленное программное обеспечение могут препятствовать надлежащему воспроизведению видео.

■ Меры предосторожности при просмотре видео

- Обязательно переместите видеоданные на жёсткий диск компьютера перед воспроизведением. Правильное воспроизведение видео может быть невозможно для данных, доступ к которым осуществляется по сети, с карты памяти и т.д.
- Правильное воспроизведение видео может быть невозможно на некоторых компьютерах. В случае появления проблем попробуйте выполнить следующие действия.
 - Попробуйте записать видео с настройкой качества «STD».
 - Попытайтесь обновить Windows Media Player до последней версии.
 - Закройте все другие работающие приложения и остановите резидентные программы.

Даже если правильное воспроизведение невозможно на компьютере, вы можете использовать AV-кабель, поставляемый в комплекте с камерой, для подключения к разъёму телевизора или компьютера и воспроизведения видео таким образом.

Загрузка видеофайлов на YouTube

Установка YouTube Uploader for CASIO с компакт-диска, поставляемого в комплекте с камерой, упрощает загрузку видеофайлов, записанных в сюжете «Видео для YouTube», на сайт YouTube.

■ Что такое YouTube?

YouTube – сайт совместного использования видео, поддерживаемый YouTube, LLC. Здесь Вы можете загружать свои видеофайлы и просматривать видео других людей.

■ Установка YouTube Uploader for CASIO

1. На экране меню компакт-диска выберите «YouTube Uploader for CASIO».

2. После ознакомления с информацией об условиях установки и системных требованиях в файле «Пожалуйста, прочтите», установите YouTube Uploader for CASIO.

■ Загрузка видеофайла на YouTube

- Прежде чем Вы сможете воспользоваться YouTube Uploader for CASIO, необходимо зайти на вебсайт YouTube (<http://www.youtube.com/>) и зарегистрироваться в качестве пользователя.
- Не загружайте видеофайлы, защищенные авторским правом (включая сопутствующие права), если только Вы не владеете авторскими правами или не получили разрешение от соответствующих владельцев.
- Максимальный объем каждой загрузки составляет 1024 Мб или 10 мин воспроизведения.

1. Запишите видео, которое вы хотите загрузить в режиме «Видео для YouTube» (стр. 66).

2. Если компьютер ещё не подключён, подключите его к интернету.

3. Подключите камеру к компьютеру (стр. 143).

4. Включите камеру.

YouTube Uploader for CASIO запустится автоматически.

- Если Вы пользуетесь данным приложением впервые, настройте ID пользователя YouTube и сетевое окружение, и нажмите кнопку [Готово].

5. В левой части экрана располагается область для ввода названия, категории и другой информации, необходимой для загрузки файла на YouTube. Введите необходимую информацию.

6. В правой части экрана отображается список видеофайлов в памяти камеры. Поставьте галочку в поле напротив видеофайла, который Вы хотите загрузить.

7. Если всё готово, нажмите кнопку [Загрузить].

В результате видеофайлы будут загружены на YouTube.

- После завершения загрузки нажмите кнопку [Выход], чтобы выйти из приложения.

Просмотр документации пользователя (файлы в формате PDF)

1. Запустит компьютер и вставьте комплектный компакт-диск в дисковод для компакт-дисков.

Обычно в результате на экране автоматически появляется экран меню. В противном случае перейдите к компакт-диску вашего компьютера и дважды щёлкните по файлу «AutoMenu.exe».

2. На экране меню нажмите стрелку вниз кнопки «Language» и выберите необходимый язык.

3. Нажмите «Руководство», а затем «Цифровая камера».



ВНИМАНИЕ!

- Для того чтобы просмотреть содержимое PDF-файлов, на вашем компьютере должен быть установлен Adobe Reader или Adobe Acrobat Reader. Если у Вас ещё не установлены Adobe Reader или Adobe Acrobat Reader, установите Adobe Reader с комплектного компакт-диска.

Передача изображений с компьютера в память камеры

Если Вы хотите перенести изображения с компьютера на камеру, установите Photo Transport на компьютер с компакт-диска, поставляемого в комплекте с камерой.

■ Установка Photo Transport

1. На экране меню компакт-диска выберите «Photo Transport».

2. После ознакомления с информацией об условиях установки и о системных требованиях в файле «Пожалуйста, прочтите», установите Photo Transport.

■ Передача снимков на камеру

1. Подключите камеру к компьютеру (стр. 143).

2. На компьютере нажмите: Пуск → Все программы → CASIO → Photo Transport.
В результате запустится Photo Transport.

3. Перетащите необходимый(е) файл(ы) на кнопку [Передача].

4. Для завершения передачи файлов следуйте экранным инструкциям.
 - Отображающиеся на экране данные передачи файлов и передаваемые изображения зависят от настройки Photo Transport. Для получения дополнительной информации нажмите кнопку [Настройки] или [Справка] и проверьте настройки.

Данные передачи файлов

- На камеру можно отправить только файлы изображения с нижеуказанными расширениями:
jpg, jpeg, jpe, bmp (изображения bmp при передаче автоматически конвертируются в формат jpeg.)
- Некоторые типы изображений невозможно передать на камеру.
- Видеофайлы невозможно передать на камеру.

■ Передача снимков компьютерного экрана на камеру

1. Подключите камеру к компьютеру (стр. 143).

2. На компьютере нажмите: Пуск → Все программы → CASIO → Photo Transport.

В результате запустится Photo Transport.

3. Отобразите изображение, снимок которого Вы хотите передать.

4. Нажмите кнопку [Захват].

5. Очертите границу вокруг области захвата.

Наведите мышку на верхний левый угол захватываемой области и удерживайте кнопку нажатой. Удерживая кнопку, перетащите курсор к правому нижнему углу области и отпустите кнопку.

6. Следуйте экранным инструкциям.

В результате очерченное изображение будет отправлено на камеру.

- Операция передачи файлов конвертирует захваченные изображения в формат JPEG.
- Отображающиеся на экране данные передачи файлов и передаваемые изображения зависят от настройки Photo Transport. Для получения дополнительной информации нажмите кнопку [Настройки] или [Справка] и проверьте настройки.

■ Настройки и справка

Нажмите кнопку [Настройки], если Вы хотите изменить настройки Photo Transport. Для получения информации о процедуре эксплуатации и поиске и устранении неисправностей нажмите кнопку [Справка] приложения Photo Transport.

Регистрация пользователя

Вы можете выполнить регистрацию пользователя через интернет. Для этого Вам, конечно же, понадобится подключить компьютер к сети интернет.

1. На экране меню компакт-диска нажмите кнопку «Регистрация».

- В результате запустится веб-браузер и Вы попадете на вебсайт регистрации пользователей. Для выполнения регистрации следуйте экранным инструкциям.

Использование камеры совместно с Macintosh

Установите необходимое программное обеспечение, соответствующее используемой версии операционной системы Macintosh и Вашим целям.

Вы хотите:	Версия операционной системы	Установите такое ПО:	См. стр.:
Сохранить снимки на Macintosh и просмотреть их вручную	OS 9	Установка не обязательна.	152
	OS X		
Автоматически сохранить снимки на Macintosh/ Организовать снимки	OS 9	Воспользуйтесь имеющимся в продаже программным обеспечением.	155
	OS X	Воспользуйтесь iPhoto, поставляемым в комплекте с некоторыми продуктами Macintosh.	
Воспроизвести видео	OS 9 / OS X	Вы можете выполнять воспроизведение с помощью программы QuickTime, поставляемой в комплекте с операционной системой.	155

Подключение камеры к компьютеру и сохранение файлов



ВНИМАНИЕ!

- Данная камера не позволяет работать с Mac OS 8.6 или предыдущими версиями, а также с Mac OS X 10.0. Поддерживается работа только с Mac OS 9, X (10.1, 10.2, 10.3, 10.4, 10.5, 10.6). Используйте стандартный USB-драйвер, поставляемый в комплекте с поддерживаемой операционной системой.

■ Подключение камеры к компьютеру и сохранение файлов

1. Включите камеру и нажмите [MENU].
2. На вкладке «Настройки» выберите «USB» и нажмите [▶].
3. Воспользуйтесь кнопками [▲] и [▼], чтобы выбрать «Накопитель», а затем нажмите [SET].

4. Выключите камеру и подключите её к Macintosh с помощью USB-кабеля, поставляемого в комплекте с камерой.

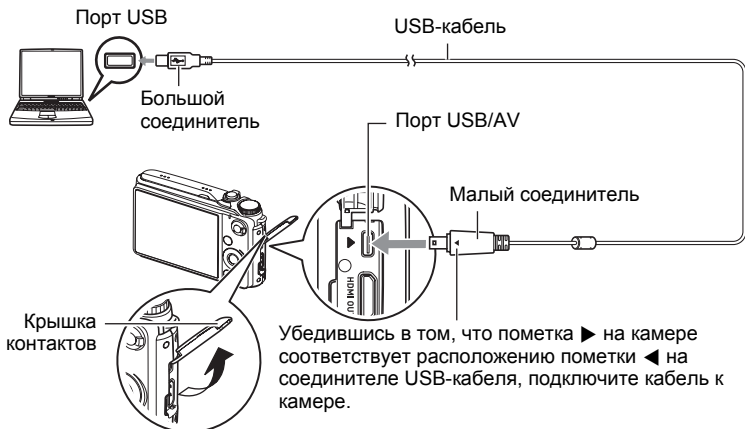

- Камеры не получает питание через USB-кабель. Перед подключением проверьте уровень зарядки батареи - он должен показывать, что зарядки для работы камеры достаточно.
- Вставьте соединитель кабеля в порт USB/AV до щелчка, подтверждающего фиксирование кабеля. Неправильное или неполное подключение кабеля может стать причиной плохого качества связи или неисправности.
- Помните о том, что даже если соединитель вставлен до конца, металлическая часть соединителя останется видна, как показано на рисунке.
- При подключении USB-кабеля к USB-порту убедитесь в том, что соединитель правильно установлен в порт.
- Ваш компьютер может не распознать камеру в случае её подключения через USB-концентратор. Всегда подключайте камеру непосредственно через USB-порт компьютера.

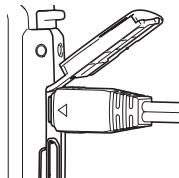

5. Включите камеру.

Задний индикатор камеры в этот момент загорится зелёным светом. В этом режиме Macintosh распознаёт загруженную в камеру карту памяти (или встроенную память камеры, если в камере отсутствует карта памяти) в качестве привода. Появление пиктограммы привода зависит от используемой версии Mac OS.

6. Дважды щёлкните по пиктограмме привода камеры.

7. Скопируйте папку «DCIM» в нужную вам папку.

8. По завершении копирования перетащите пиктограмму привода в Корзину.

9. Нажмите [ON/OFF] на камере, чтобы выключить камеру. Убедитесь в том, что задний индикатор погас, и отключите камеру от компьютера.

■ Просмотр скопированных снимков

1. Дважды щёлкните по пиктограмме привода камеры.

2. Дважды щёлкните по папке «DCIM», чтобы открыть её.

3. Дважды щёлкните по папке с изображениями, которые Вы хотите просмотреть.

4. Дважды щёлкните по изображению, которое Вы хотите просмотреть.

- Для получения дополнительной информации о названиях файлов см. «Структура папки памяти» на стр. 159.
- Перевернутое на камере изображение отобразится на экране Macintosh в исходном (до вращения) виде.
- Просмотр снимка СС на компьютере по отдельности отобразит снимки, составляющие группу СС. Группу СС невозможно просмотреть как снимок СС на компьютере.

Никогда не изменяйте, не удаляйте, не перемещайте и не меняйте названия файлов изображений, сохранённых на встроенной памяти камеры или карте памяти камеры.

Такие действия могут вызвать проблемы с данными организации изображений камеры, что сделает невозможным воспроизведение изображений на камере и может значительно сократить свободный объём памяти. Выполняйте изменение, удаление, перемещение файлов или изменение название файла только с файлами изображений, сохранённых на компьютере.



ВНИМАНИЕ!

- Никогда не отсоединяйте USB-кабель и не работайте с камерой при просмотре или сохранении изображений. Это может привести к искажению данных.

Автоматическая передача изображений и их организация на Macintosh

Если у вас установлена Mac OS X, вы можете работать со снимками с помощью приложения iPhoto, поставляемого в комплекте с некоторыми продуктами Macintosh. Если у Вас установлена Mac OS 9, Вам придётся воспользоваться другим имеющимся в продаже программным обеспечением.

Воспроизведение видео

Вы можете выполнять воспроизведение на Macintosh с помощью программы QuickTime, поставляемой в комплекте с операционной системой. Для того чтобы воспроизвести видео, сначала скопируйте файл на Macintosh, а затем дважды щёлкните по видеофайлу.

■ Минимальные требования к компьютерной системе для воспроизведения видео

Нижеуказанные минимальные требования к компьютерной системе необходимо выполнить для воспроизведения видео, записанных с помощью данной камеры, на компьютере.

Операционная система : Mac OS X 10.3.9 или более новая версия

Необходимое программное обеспечение : QuickTime 7 или более новая версия

- Выше указаны рекомендуемые системные окружения. Конфигурирование любого из этих окружение не гарантирует надлежащей работы оборудования.
- Определённые настройки и другое установленное программное обеспечение могут препятствовать надлежащему воспроизведению видео.

■ Меры предосторожности при просмотре видео

Правильное воспроизведение видео может быть невозможно на некоторых моделях Macintosh. В случае появления проблем попробуйте выполнить следующие действия.

- Измените настройку качества видеоизображения на «STD».
- Обновите QuickTime до последней версии.
- Закройте другие запущенные приложения.

Даже если правильное воспроизведение невозможно на Macintosh, вы можете использовать AV-кабель, поставляемый в комплекте с камерой, для подключения к разъёму телевизора или Macintosh и воспроизведения видео таким образом.

ВНИМАНИЕ!

- Обязательно переместите видеоданные на жёсткий диск Macintosh перед воспроизведением. Правильное воспроизведение видео может быть невозможно для данных, доступ к которым осуществляется по сети, с карты памяти и т.д.

Просмотр документации пользователя (файлы в формате PDF)

Для того чтобы просмотреть содержимое PDF-файлов, на вашем компьютере должен быть установлен Adobe Reader или Adobe Acrobat Reader. Если у вас не установлены эти программы, посетите вебсайт Adobe Systems Incorporated и установите Acrobat Reader.

1. На компакт-диске откройте папку «Manual».
2. Откройте папку «Digital Camera», а затем откройте папку языка, инструкцию по эксплуатации на котором вы хотите прочесть.
3. Откройте файл «camera_xx.pdf».
 - «xx» обозначает код языка (Пример: camera_e.pdf обозначает английский).

Регистрация пользователя

Поддерживается только возможность интернет-регистрации. Для того чтобы зарегистрироваться, посетите вебсайт CASIO:
<http://world.casio.com/qv/register/>

Использование беспроводной карты памяти SD Eye-Fi для передачи снимков (Eye-Fi)

Съемка с использованием беспроводной карты памяти SD Eye-Fi, загруженной в камеру, позволяет автоматически передавать отснятые данные на компьютер по беспроводной LAN.

1. Настройте точку доступа LAN, каталог назначения и другие настройки карты Eye-Fi в соответствии с инструкциями, поставляемыми вместе с картой Eye-Fi.
2. После выполнения настроек загрузите карту Eye-Fi в камеру и выполните запись.
Записанные изображения будут отправлены на компьютер по беспроводной LAN.
 - Для получения дополнительной информации ознакомьтесь с пользовательской документацией, поставляемой в комплекте с картой Eye-Fi.
 - Перед форматированием новой карты Eye-Fi перед первым использованием, копируйте файлы установки Eye-Fi Manager на ваш компьютер. Выполните эту процедуру перед форматированием карты.

ВНИМАНИЕ!

- Записанные изображения передаются по беспроводной сети LAN. Не используйте карту Eye-Fi и не отключайте подключение карты Eye-Fi (стр. 161), находясь в самолёте или в другом месте, где использование беспроводных устройств запрещено или ограничено.
- При загрузке карты Eye-Fi на экране монитора появляется индикатор Eye-Fi . Его прозрачность или непрозрачность свидетельствует о статусе связи, как приведено ниже.



Прозрачный	Невозможно найти точку доступа или отсутствуют данные изображений для передачи.
Непрозрачный	Выполняется передача

- Пиктограмма связи  появляется на экране монитора в процессе передачи снимков.
- Функция «Автовыкл.» (стр. 167) камеры отключается в процессе передачи снимков.
- При попытке отключить камеру в процессе передачи снимков на экране появится подтверждающее сообщение. Следуйте инструкциям в данных сообщениях (стр. 191).
- Передача большого количества снимков может занять достаточно много времени.
- После передачи снимков оригинальные изображения остаются на карте Eye-Fi.
- Запись видео на карту Eye-Fi может привести к пропуску кадров видеозаписи.
- Надлежащая передача данных с карты Eye-Fi может быть невозможна в результате несоответствующих настроек камеры, уровня заряда батареи или условий функционирования.

Файлы и папки

Камера создаёт файл и сохраняет его при каждой съёмке снимка, записи видео или выполнении другой операции, сохраняя все данные. Файлы группируются путём сохранения в папках. Каждый файл и папка имеют собственное уникальное название.

- Информация об организации папок в памяти приведена на «Структура папки памяти» (стр. 159).

Название и максимальное число	Пример
Файл	
Каждая папка вмещает до 9999 файлов с названием от CIMG0001 до CIMG9999. Расширение файла зависит от типа файла.	26-ое имя файла: CIMG0026.JPG Серийный номер (4 цифры) Расширение
Папки	
Папки имеют имена от 100CASIO до 999CASIO. В памяти может храниться до 900 папок. • BEST SHOT также содержит сюжет «Видео для YouTube», оптимизирующий настройки видео, записываемых для загрузки на YouTube. Файлы, записываемые с помощью сюжета YouTube, сохраняются в папке под именем «100YOUTB».	100-е имя папки: 100CASIO Серийный номер (3 цифры)

- Вы можете просмотреть имена папок и файлов на компьютере. Информация об отображении имён файлов на экране камеры указана на стр. 12 и 13.
- Общее количество папок и файлов зависит от размера и качества снимков, а также ёмкости карты памяти, используемой для хранения файлов.

Данные карты памяти

Камера сохраняет снимаемые изображения в соответствии с Правилom дизайна, установленным для файловой системы камеры (DCF).

■ О DCF

DCF – стандарт, позволяющий просматривать и распечатывать изображения, записанные на камере одного производителя, на DCF-совместимых устройствах, изготовленных другими производителями. Вы можете передавать DCF-совместимые изображения, записанные на другой камере, на дисплей данной камеры.

■ Структура папки памяти

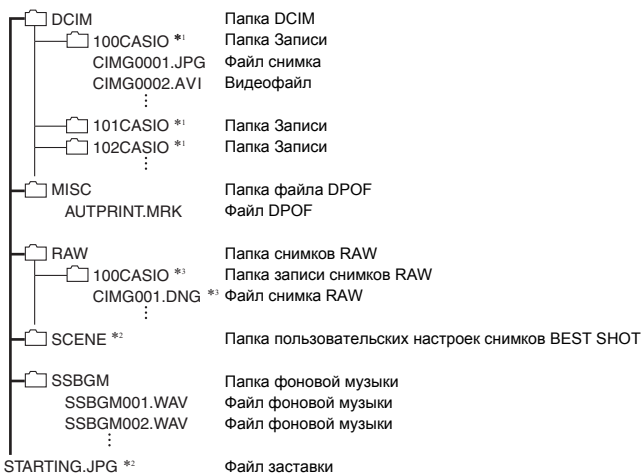

*1 Сюжет BEST SHOT «Видео для YouTube» настроит камеру на запись видео, оптимизированного для загрузки на YouTube. Изображения, записываемые с помощью сюжета «Видео для YouTube», сохраняются в папке под именем «100YOUTB».

*2 Эта папка или этот файл могут быть созданы только во встроенной памяти.

*3 Данные снимка RAW сохраняются под тем же именем файла в папке с тем же именем, что и соответствующие снимки JPEG, записанные в тот же момент.

■ Поддерживаемые файлы изображений

- Файлы изображений, создаваемых данной камерой
- DCF-совместимые файлы

Данная камера может не воспроизвести даже DCF-совместимое изображение. При отображении изображения, записанного с помощью другой камеры, до появления изображения на экране камеры может потребоваться больше времени.

■ Меры предосторожности при работе с встроенной памятью и данными карты памяти

- При копировании содержимого на ваш компьютер следует скопировать папку DCIM и всё её содержимое. Хорошим вариантом отслеживания многочисленных DCIM-папок может быть изменение их имён на дату или нечто подобное сразу же после копирования на компьютер. Если же в дальнейшем Вы решите скопировать DCIM-папку назад на камеру, обязательно снова измените её имя на DCIM. Камера способна распознать только корневой файл с именем DCIM. Помните о том, что камера также может не распознать папки внутри папки DCIM, если только их имена не соответствуют исходным, присвоенным до копирования с камеры на компьютер.
- Папки и файлы должны сохраняться в соответствии с «Структура папки памяти», указанной на стр. 159: это позволит правильно распознать их на камере.
- Вы также можете использовать адаптер для PC карты или устройство для считывания карт памяти/записи на карту памяти для получения доступа к файлам камеры непосредственно с карты памяти камеры.

Другие настройки (Настройки)

В данном разделе описываются элементы меню, которые Вы можете использовать для регулировки настроек и выполнения других операций в режиме просмотра и записи.

Информация о кнопках меню указана на стр. 89.

Регулировка яркости дисплея монитора (Дисплей)

Последовательность действий

[MENU] → Вкладка Настройки → Дисплей

Авто 2/ Авто 1	С помощью данной настройки камеры определяет уровень света и соответствующим образом автоматически регулирует яркость дисплея монитора. При слишком ярком окружающем освещении «Авто 2» изменяет яркость дисплея монитора сравнительно быстрее, чем «Авто 1».
+2	Яркость выше +1, что упрощает просмотр изображений на экране. Данная настройка потребляет больше энергии.
+1	Настройка яркости для использования на улице и т.д. Яркость выше 0.
0	Обычная яркость монитора для использования в помещении и т.д.

Отключение связи карты Eye-Fi (Eye-Fi)

Последовательность действий

[MENU] → Вкладка Настройки → Eye - Fi

Выберите «Выкл.», чтобы отключить связь карты Eye-Fi (стр. 156).

Автоопределение и автоповорот ориентации изображения (Автоповорот)

Последовательность действий

[MENU] → Вкладка Настройки → Автоповорот

Вкл.	Автоматически поворачивает фото, выполненные камерой в вертикальном положении (90 градусов).
Выкл.	Снимки не поворачиваются автоматически.



Камера автоматически определяет, был ли снимок сделан в портретной или пейзажной ориентации, и отображает его соответствующим образом.

Автоповорот не выполняется для видеофайлов.

Установка звуковых настроек камеры (Звуки)

Последовательность действий

[MENU] → Вкладка Настройки → Звуки

Заставка	
Полунажатие	Указывает звук включения камеры
Затвор	Звук 1 – 5: Встроенные звуки (от 1 до 5) Выкл.: Звук выключен
Кнопки	
 Звук клавиш	Указывает громкость звука. Данная настройка также применяется в качестве громкости звука при воспроизведении видео (стр. 115).
 Воспроизв.	Указывает громкость вывода звука видеоролика. Данная настройка громкости не применяется при воспроизведении видео (с порта USB/AV) (стр. 115).

- Настройка уровня громкости на 0 отключит звук.

Общее правило настройки серийного номера имени файла (№ файла)

Последовательность действий

[MENU] → Вкладка Настройки → № файла

Для установки правила, регулирующего создание серийного номера имени файла (стр. 158), выполните следующее.

Продолжить	Камера запоминает последний использованный номер файла. Новый файл получит имя с последующим номером, даже если файлы удалялись, или если была установлена чистая карта памяти. В случае загрузки карты памяти, на которой уже сохранены некоторые файлы, имя последнего из которых больше последнего имени, запомненного камерой, нумерация новых файлов начнётся с самого большого порядкового номера в файле карты памяти, плюс 1.
Сброс	Сброс серийных номеров до 0001, если файлы удалены, или если карта памяти заменена на чистую. В случае загрузки карты памяти, на которой уже сохранены некоторые файлы, нумерация новых файлов начнётся с самого большого порядкового номера файла карты памяти плюс 1.

Установка настроек мирового времени (Мировое время)

Последовательность действий

[MENU] → Вкладка Настройки → Мировое время

На экране мирового времени Вы можете сравнить текущее время с часовым поясом, отличным от Вашего, например, во время путешествия и т.д. Мировое время отображает текущее время в 162 городах 32 часовых поясов по всему миру.

- 1. Воспользуйтесь кнопками [▲] и [▼], чтобы выбрать «Визит», а затем нажмите [▶].**
 - Для того чтобы изменить географическую область и город использования камеры, нажмите «Местное».
- 2. Воспользуйтесь кнопками [▲] и [▼], чтобы выбрать «Город», а затем нажмите [▶].**
 - Для того чтобы настроить «Визит» на летнее время, воспользуйтесь кнопками [▲] и [▼], выбрав «Летнее время», а затем нажмите «Вкл.». Летнее время используется в некоторых географических областях для изменения текущего времени на 1 ч в летние месяцы.

3. Воспользуйтесь кнопками [▲], [▼], [◀] и [▶], чтобы выбрать соответствующую географическую область, а затем нажмите [SET].

4. Воспользуйтесь кнопками [▲] и [▼], чтобы выбрать соответствующий город, а затем нажмите [SET].

5. Нажмите [SET].



ВНИМАНИЕ!

- Перед регулировкой настроек мирового времени убедитесь в том, что настройка Вашего города соответствует городу, в котором вы живёте или обычно используете камеру. В противном случае выберите «Местное» на экране в шаге 1 и настройте Родной город, дату и время в соответствии с необходимостью (стр. 165).

Снимки с печатью времени (Печать даты)

Последовательность действий

[MENU] → Вкладка Настройки → Печать даты

Вы можете настроить камеру таким образом, чтобы в правом нижнем углу каждого снимка печаталась только дата или и дата и время.

- Дату и время невозможно удалить после указания их на снимке.

Пример: 10.07.2012, 13:25

Дата	2012/7/10
Дата/время	2012/7/10 1:25pm
Выкл.	Дата и/или время не печатаются

- Даже если Вы не настроите печать даты и/или времени с помощью Печати даты, Вы сможете указать дату и время позже, с помощью функции DPOF или какого-либо приложения для печати (стр. 139).
- Печать выполняется в соответствии с настройками даты и времени (стр. 165) и настройками формата отображения (стр. 165).

Настройка часов камеры (Коррекция)

Последовательность действий

[MENU] → Вкладка Настройки → Коррекция

[▲] [▼]	Изменение настройки в месте расположения курсора
[◀] [▶]	Перемещение курсора между настройками
Контроллер увеличения	Переключение между 12-ч и 24-ч форматом времени

После установки необходимых даты и времени нажмите «Применить», а затем [SET], чтобы активировать настройку.

- Вы можете указать даты с 2001 до 2049 г.
- Обязательно укажите родной город (стр. 163) до того, как настроите дату и время. В случае настройки даты и времени с неправильно указанным родным городом, время и даты всех городов мирового времени (стр. 163) будут указаны неправильно.

Установка формата даты (Формат даты)

Последовательность действий

[MENU] → Вкладка Настройки → Формат даты

Вы можете выбрать один из трёх форматов даты.

Пример: 10.07.2012

год/мес/день	12/7/10
день/мес/год	10/7/12
мес/день/год	7/10/12

- Данная настройка также влияет на формат даты панели управления, как показано ниже (стр. 35).
год/мес/день или мес/день/год: мес/день
день/мес/год: день/мес

Настройка языка интерфейса (Language)

Последовательность действий

[MENU] → Вкладка Настройки → Language

■ Укажите нужный Вам язык интерфейса.

- 1 Выберите вкладку справа.
 - 2 Выберите «Language».
 - 3 Выберите соответствующий язык.
- Модели камер, продаваемые в определённых регионах, могут не поддерживать функцию выбора языка.



Установка настроек режима «сна» (Режим «сна»)

Последовательность действий

[MENU] → Вкладка Настройки → Режим «сна»

Данная функция выключает дисплей камеры, если в течение указанного периода времени на камере не выполняются никакие действия. Нажмите любую кнопку, чтобы снова включить дисплей.

Настройки времени срабатывания: 30 сек, 1 мин, 2 мин, Выкл (Режим «сна» деактивируется, если выбрана настройка «Выкл.».)

- Режим «сна» также деактивируется при любом из следующих условий:
 - В режиме просмотра
 - Если камера подключена к компьютеру или другому устройству
 - Во время слайд-шоу
 - Во время воспроизведения или записи видео
 - «СС с исключением» или «СС с включением» в режиме ожидания автозаписи
 - При одновременной активации режима «сна» и «Автовыкл.» приоритет имеет настройка «Автовыкл.».

Настройка автовыключения (Автовыкл.)

Последовательность действий

[MENU] → Вкладка Настройки → Автовыкл.

Функция «Автовыкл.» выключает камеру, если в течение указанного периода времени на камере не выполняются никакие действия.

Настройки времени срабатывания: 2 мин, 5 мин, 10 мин (В режиме просмотра время срабатывания всегда составляет 5 мин.)

- «Автовыкл.» также деактивируется при любом из следующих условий:
 - Если камера подключена к компьютеру или другому устройству
 - Во время слайд-шоу
 - Во время воспроизведения группы СС
 - Во время воспроизведения или записи видео
 - «СС с исключением» или «СС с включением» в режиме ожидания автозаписи

Конфигурирование [📷] и [▶] настройки (REC/PLAY)

Последовательность действий

[MENU] → Вкладка Настройки → REC/PLAY

Включение	Камера включается при нажатии [📷] (Запись) или [▶] (Просмотр).
Вкл./выкл.	Камера включается или выключается при нажатии [📷] (Запись) или [▶] (Просмотр).
Отключить	Камера не включается и не выключается при нажатии [📷] (Запись) или [▶] (Просмотр).

- С помощью настройки «Вкл./выкл.» камеру можно настроить таким образом, чтобы она отключалась при нажатии [📷] (Запись) или [▶] (Просмотр) в режиме просмотра.
- Перед подключением камеры к телевизору с целью просмотра изображений измените эту настройку на «Включение» или «Вкл./выкл.».

Регулировка настроек USB-протокола (USB)

Последовательность действий

[MENU] → Вкладка Настройки → USB

Для выбора коммуникационного USB-протокола, используемого при обмене данными с компьютером, принтером или другим внешним устройством, выполните описанную ниже процедуру.

Накопитель	Выберите эту настройку при подключении камеры к компьютеру (стр. 143, 152). Благодаря данной настройке компьютер видит камеру, как внешнее устройство хранения. Используйте данную настройку для обычного копирования снимков с камеры на компьютер.
PTP (PictBridge)	Выберите данную настройку при подключении камеры к принтеру, поддерживающему технологию PictBridge (стр. 133).

Выбор соотношения сторон дисплея и системы видеовыхода (Видеовыход)

Последовательность действий

[MENU] → Вкладка Настройки → Видеовыход

С помощью данной процедуры вы можете выбрать в качестве системы видеовыхода либо NTSC либо PAL. Вы также можете указать соотношение сторон как 4:3 или 16:9.

NTSC	Видеосистема, используемая в Японии, США и других странах
PAL	Видеосистема, используемая в Европе и других странах
4:3	Стандартное соотношение сторон телеэкрана
16:9	Широкоформатное соотношение сторон телеэкрана

- ТВ-вывод не поддерживается, когда камера находится в режиме записи.
- Если камера с целью воспроизведения видео подключена к телевизору, на телеэкране отобразятся только видеоизображения. Экран монитора камеры отобразит только экранную информацию (без каких-либо видеоизображений).
- Выберите соотношение сторон (4:3 или 16:9), соответствующее типу используемого телевизора. Снимки будут отображаться неправильно, если Вы выберете неправильное соотношение сторон.
- Снимки будут отображаться неправильно, если настройка сигнала видеовыхода камеры не соответствует системе видеосигнала телевизора или другого видеоустройства.
- Снимки невозможно отобразить правильно на телевизоре или другом видеоустройстве с сигналом, отличным от NTSC или PAL.

Выбор метода вывода HDMI-терминала (HDMI-выход)

Последовательность действий

[MENU] → Вкладка Настройки → HDMI-выход

- Дополнительная информация приведена на стр. 119.

Изменение изображения заставки (Заставка)

Последовательность действий

[MENU] → Вкладка Настройки → Заставка

Отобразите снимок, который вы хотите использовать в качестве заставки и выберите «Вкл.».

- Заставка не отображается при включении камеры нажатием  (Просмотр).
- Вы можете установить записанный фотоснимок в качестве изображения заставки или использовать специальное изображение-заставку, сохранённое во встроенной памяти камеры.
- Форматирование встроенной памяти (стр. 170) удаляет текущую настройку заставки.
- Вы можете выбрать первый фотоснимок из группы СС для заставки. Если вы хотите выбрать другое изображение из группы СС, сначала вам следует разделить СС группу или воспользоваться опцией «СС ред-ие кадра», чтобы скопировать изображение в любую папку, кроме папки со снимками СС группы.

Форматирование встроенной памяти или карты памяти (Форматировать)

Последовательность действий

[MENU] → Вкладка Настройки → Форматировать

Если в камере установлена карта памяти, данная операция отформатирует карту памяти. Если же карта памяти не установлена, в результате отформатируется встроенная память камеры.

- Операция форматирования удаляет всё содержимое карты памяти или встроенной памяти. Такую операцию невозможно отменить после её выполнения. Перед выполнением форматирования обязательно убедитесь в том, что на карте или во встроенной памяти нет нужных вам данных.
- Форматирование встроенной памяти удаляет такие данные:
 - Защищённые снимки
 - Пользовательские настройки BEST SHOT
 - Экран автозагрузки
- Форматирование карты памяти удаляет такие данные:
 - Защищённые снимки
- Перед выполнением форматирования проверьте уровень зарядки батареи - он должен показывать, что зарядки для работы камеры достаточно. В случае прекращения питания в процессе форматирования операция может быть выполнена некорректно, это также может вызвать неисправность в работе камеры.
- Никогда не открывайте крышку батарейного отсека в процессе выполнения форматирования. Это может привести к неисправности в работе камеры.

Сброс настроек камеры на установленные по умолчанию значения (Сброс)

Последовательность действий

[MENU] → Вкладка Настройки → Сброс

Информация об установленных по умолчанию значениях настроек камеры приведена на стр. 185.

При этом не сбрасываются следующие настройки:

мировое время, настройка часов, формат даты, язык дисплея, видеовыход

Регулировка настроек дисплея

Включение и выключение информации дисплея (Инфо)

Каждое нажатие кнопки [▲] [DISP] циклично переключает настройки дисплея или скрывает экранную информацию и панель управления. Отдельные настройки можно регулировать в режиме записи и режиме просмотра.

Информация включена, панель управления включена	Отображение информации о настройках и панели управления. <ul style="list-style-type: none">• Если в качестве режима экспозиции выбрано A, S или M, отображаются диафрагма и выдержка, указанные для снимков.
Информация включена, панель управления включена, гистограмма включена	Отображение информации о настройках, панели управления и гистограммы (стр. 171) в левой части дисплея. Отображает оставшееся время записи на оставшийся объём памяти для снимков, а также пиктограмму качества видеоизображения.  <p>Гистограмма</p> <ul style="list-style-type: none">• Если в качестве режима экспозиции выбрано A, S или M, отображаются диафрагма и выдержка, указанные для видеороликов.
Информация выключена, панель управления выключена	Удаление информации о настройках и панели управления.

- Панель управления не отображается, а настройки информации на дисплее не могут быть изменены во время видеозаписи.

Использование экранной гистограммы для проверки экспозиции (+Гистограмма)

Данная функция отображает на дисплее гистограмму, с помощью которой вы можете проверить экспозицию снимка перед съёмкой. Гистограмму также можно отобразить в режиме просмотра для получения информации об уровнях экспозиции снимков.



Гистограмма

ПРИМЕЧАНИЕ

- Отцентрированная гистограмма не гарантирует оптимальной экспозиции. Записанное изображение может быть передержан или недодержан, даже если гистограмма центрирована.
- В связи с ограничениями компенсации экспозиции, возможно, Вы не сможете отобразить оптимальную конфигурацию гистограммы.
- Использование вспышки и определённые условия съёмки могут привести к тому, что отображаемая на гистограмме экспозиция будет отличаться от реальной экспозиции снимка после съёмки.
- Гистограмма не отображается во время высокоскоростной видеозаписи.

Использование гистограммы

Гистограмма представляет собой график, описывающий освещение изображения с точки зрения количества пикселей. Вертикальная ось обозначает количество пикселей, а горизонтальная – освещение. Если по каким-либо причинам гистограмма отображается слишком искривлённой, Вы можете воспользоваться экспосдвигом для перемещения её вправо или влево, с целью достижения улучшенной сбалансированности. Оптимальная экспозиция достигается с помощью экспосдвига, в результате чего график перемещается как можно ближе к центру. В случае с фотоснимками можно отобразить отдельные гистограммы для R (красного), G (зелёного) и B (синего).

Пример гистограмм

Гистограмма, смвинутая влево, обозначает, что изображение после съёмки будет тёмным. Гистограмма, смвинутая влево слишком сильно, обозначает, что тёмные области изображения будут слишком затемнены.



Гистограмма, смвинутая вправо, обозначает, что изображение после съёмки будет светлым. Гистограмма, смвинутая вправо слишком сильно, обозначает, что тёмные области изображения будут слишком ярко высвечены.



Хорошо сбалансированная в целом гистограмма обеспечивает съёмку изображения с оптимальным освещением.



Меры предосторожности при использовании

■ Избегайте использования камеры в движении

- Никогда не используйте камеру для записи или воспроизведения изображений во время управления автомобилем или на ходу. Работа с дисплеем камеры во время движения может стать причиной несчастного случая.

■ Вспышка

- Никогда не используйте вспышку вблизи горючего или взрывоопасного газа. Подобные условия могут стать причиной пожара и взрыва.
- Никогда не активируйте вспышку в направлении человека, управляющего автомобилем. Это может воздействовать на зрение водителя и стать причиной несчастного случая.
- Никогда не активируйте вспышку вблизи глаз объекта съёмки. Такие действия создают потенциальную опасность ослепления.

■ Дисплей монитора

- В случае трескания дисплея монитора никогда не касайтесь жидкости, находящейся внутри экрана. Такие действия вызывают опасность воспаления кожи.
- В случае попадания этой жидкости в рот, немедленно прополощите рот и обратитесь к врачу.
- В случае попадания этой жидкости в глаза или на кожу, немедленно смойте её чистой водой, промыв глаза или участок кожи в течение 15 мин, и обратитесь к врачу.

■ Подключения

- Никогда не подключайте к камере устройства, не указанные как разрешённые для совместного использования с камерой. Подключение неуказанного устройства может стать причиной пожара и поражения электрическим током.

■ Транспорт

- Никогда не включайте камеру в самолёте или в других местах, где запрещено пользоваться подобными устройствами. Неуместное использование таких устройств может стать причиной несчастного случая.

■ Дым, необычный запах, перегрев и другие отклонения при использовании

- Продолжение использования камеры при распространении из неё дыма или необычного запаха, а также при перегреве может стать причиной пожара или поражения электрическим током. При появлении любого из вышеуказанных признаков немедленно выполните следующее.
 1. Выключите камеру.
 2. Осторожно, стараясь не ожечься, выньте из камеры батарею.
 3. Обратитесь в точку розничной продажи или в ближайший официальный сервисный центр CASIO.

■ Вода и посторонние предметы

- Попадание в камеру воды, других жидкостей или посторонних предметов (особенно металлических) может стать причиной пожара или поражения электрическим током. При появлении любого из вышеуказанных признаков немедленно выполните следующее. Следует быть особенно осторожным при использовании камеры в дождливую или в снежную погоду, вблизи океана или другого водоёма, а также в ванной.
 1. Выключите камеру.
 2. Выньте из камеры батарею.
 3. Обратитесь в точку розничной продажи или в ближайший официальный сервисный центр CASIO.

■ Падения и грубое обращение с камерой

- Продолжение использования камеры после её повреждения в результате падения или другого серьёзного воздействия может стать причиной пожара или поражения электрическим током. При появлении любого из вышеуказанных признаков немедленно выполните следующее.
 1. Выключите камеру.
 2. Выньте из камеры батарею.
 3. Обратитесь в точку розничной продажи или в ближайший официальный сервисный центр CASIO.

■ Держитесь подальше от огня

- Никогда не подвергайте камеру воздействию огня. Это может привести к взрыву и стать причиной пожара или поражения электрическим током.

■ Разборка и модификация

- Никогда не пытайтесь разбирать камеру или каким-либо образом изменять её устройство. Такие действия могут стать причиной поражения электрическим током, ожога и других телесных повреждений. Любая проверка внутренней конструкции камеры, её техническое обслуживание и ремонт должны проводиться только дилером или ближайшим официальным сервисным центром CASIO.

■ Избегайте использования камеры в таких местах

- Никогда не оставляйте камеру ни в одном из описанных ниже мест. Такие действия могут стать причиной пожара и поражения электрическим током.
 - Места повышенной влажности или запылённости
 - Место приготовления пищи и другие места, где присутствует дым от разогретого масла
 - Вблизи обогревателей, на нагретом ковре, на прямом солнечном свете, в закрытом припаркованном на солнце автомобиле или в других местах с повышенной температурой
- Никогда не ставьте камеру на нестойкую поверхность, на высокую полку и т.д. Это может привести к падению камеры и в результате стать причиной телесного повреждения.

■ Резервное хранение важных данных

- Всегда сохраняйте резервную копию важных данных, хранящихся в памяти камеры, перенося такие данные на компьютер или другое устройство хранения. Помните о том, что данные могут быть удалены в результате неисправности камеры, после ремонта и т.д.

■ Защита памяти

- При замене батареи всегда следуйте правильной процедуре установки, описанной в документации к камере. Неправильная замена батареи может привести к повреждению или потере данных, хранящихся в памяти камеры.

■ Перезаряжаемая батарея

- Для зарядки батареи используйте только указанное зарядное устройство или другое указанное устройство. Попытка зарядить батарею неразрешённым способом может стать причиной перегрева, пожара и взрыва.
- Не проливайте на батарею обычную или солёную воду. Не погружайте её в такую воду. Такие действия могут повредить батарею и привести к ухудшению функционирования камеры и сокращению её срока службы.
- Данная батарея предназначена только для использования с цифровой камерой CASIO. Использование её для питания другого устройства может повредить батарею или ухудшить качество работы и срок службы батареи.
- Несоблюдение нижеуказанных мер предосторожности может стать причиной перегрева, пожара и взрыва.
 - Не используйте и не оставляйте батарею вблизи открытого огня.
 - Не подвергайте батарею воздействию огня или нагреванию.
 - Соблюдайте полярность при установке батареи в зарядное устройство.
 - Никогда не транспортируйте и не храните батарею вместе с электропроводящими предметами (ожерелья, карандашный грифель и т.д.)
 - Никогда не разбирайте батарею, не протыкайте её иглой и не подвергайте сильным ударам (не бейте её молотком, не наступайте на неё и т.д.). Не припаивайте батарею. Никогда не помещайте батарею в микроволновую печь, нагреватель, устройства, генерирующие высокое давление и т.д.

- Если Вы заметили утечку, странный запах, тепловыделение, выцветание, деформацию или другие необычные признаки при использовании, зарядке или хранении батареи, немедленно выньте её из камеры или зарядного устройства и отнесите подальше от открытого огня.
- Не используйте и не оставляйте батарею на прямом солнечном свете, в припаркованном на солнце автомобиле или в любых других местах с высокими температурами. Такие действия могут повредить батарею и привести к ухудшению функционирования камеры и сокращению её срока службы.
- Если зарядка батареи не завершается в течение стандартного периода зарядки, всё равно прекратите зарядку и обратитесь в местный официальный сервисный центр CASIO. Продолжение зарядки стать причиной перегрева батареи, пожара и взрыва.
- Жидкость батареи может повредить глаза. В случае случайного попадания такой жидкости в глаза, немедленно тщательно промойте их чистой проточной водой и обратитесь к врачу.
- Перед использованием или зарядкой батареи обязательно ознакомьтесь с документацией пользователя, поставляемой в комплекте с камерой и специальным зарядным устройством.
- Если батарея используется маленькими детьми, убедитесь в том, что взрослый объяснил им меры предосторожности и правила обращения с батареями, а также в том, что они действительно правильно обращаются с батареей.
- В случае случайного попадания жидкости батареи на одежду или кожу немедленно промойте поражённый участок чистой проточной водой. Продолжение контакта с жидкостью батареи может вызвать кожное раздражение.

■ Срок службы батареи

- Продолжительность работы батареи, указанная в данном руководстве, представляет собой приблизительный период времени до того, как камеры выключится по причине низкого уровня заряда батареи, если она питается от специальной батареи при нормальной температуре (23°C). Указанное время зарядки не гарантирует указанного качества работы. Реальное время зарядки батареи очень зависит от окружающей температуры, условий хранения батареи, времени хранения и т.д.
- Оставление камеры включённой может израсходовать заряд батареи и привести к появлению индикатора предупреждения о низком уровне заряда батареи. Выключайте камеру, когда Вы не пользуетесь ею.
- Индикатор предупреждения о низком уровне заряда батареи указывает на скорое отключение камеры в результате низкого уровня заряда. Как можно быстрее зарядите батарею. Оставление почти или полностью разряженной батареи в камере может вызвать утечку жидкости батареи и повреждение данных.

■ Меры предосторожности против ошибки данных

Данная цифровая камера изготовлена с использованием высокоточных цифровых компонентов. Любые из следующих действий создают риск повреждения данных, хранящихся в памяти камеры.

- Удаление батареи или карты памяти во время выполнения камерой некоторых действий
- Удаление батареи или карты памяти, когда задний индикатор горит зелёным цветом после выключения камеры
- Отключение USB-кабеля в процессе осуществления связи
- Использование разряженной батареи
- Другие необычные действия

Любое из указанных выше условий может привести к появлению на дисплее сообщения об ошибке (стр. 191). Выполните указанные в таком сообщении инструкции.

■ Операционная среда

- Требования к рабочей температуре: от 0 до 40°C
- Рабочая влажность: от 10 до 85% (без конденсации)
- Никогда не оставляйте камеру ни в одном из описанных ниже мест.
 - В месте, подверженном воздействию прямого солнечного света, сильной влажности или запылённости
 - Вблизи кондиционера или в других местах, подверженных экстремальным температурам и влажности
 - Внутри автомобиля в жаркий день или в месте, подверженном сильной вибрации

■ Конденсация

Внезапные и сильные колебания температуры, например, при перемещении камеры с улицы в холодный зимний день в тёплое помещение, может привести к образованию капель влаги, «конденсации», внутри и снаружи камеры, что увеличивает опасность неисправности. Для предотвращения образования конденсата при перемещении камеры поместите её в пластиковый пакет. Оставьте пакет герметичным, пока температура воздуха внутри пакета не станет той же температуры, что и воздух в помещении. После этого выньте камеру из пакета и на несколько часов откройте крышку батарейного отсека.

■ Объектив

- Никогда не применяйте силу при чистке поверхности объектива. Это может привести к появлению царапин на поверхности объектива и неисправности в работе камеры.
- На некоторых изображениях вы можете увидеть некоторое искажение определённых типов изображений, например, едва заметное искривление линий, которые должны быть прямыми. Это связано с характеристиками объектива и не свидетельствует о неисправности камеры.

■ Уход за камерой

- Никогда не касайтесь пальцами объектива или окошка вспышки. Отпечатки пальцев, грязь и другие посторонние предметы на объективе или окошке вспышки могут препятствовать правильному функционированию камеры. С помощью вентилятора или другим подобным образом удалите с объектива и окошка вспышки грязь и пыль, аккуратно протрите их мягкой сухой тканью.
- Используйте для чистки мягкую сухую ткань.

■ Меры предосторожности при обращении со старой батареей

- Изолируйте положительную и отрицательную клеммы клейкой лентой и др. способами.
- Не снимайте покрытие батареи.
- Не пытайтесь разбирать батарею.

■ Меры предосторожности при обращении с зарядным устройством



- Никогда не вставляйте шнур питания в розетку, номинальное напряжение которой отличается от указанного на шнуре. Такие действия могут стать причиной пожара, неисправности устройства и поражения электрическим током.
 - Будьте осторожны и старайтесь не повредить и не сломать шнур питания. Никогда не ставьте на шнур тяжёлые предметы и не подвергайте его сильному нагреванию. Такие действия могут повредить шнур и стать причиной пожара и поражения электрическим током.
 - Никогда не пытайтесь модифицировать шнур питания, не сгибайте, не перекручивайте и не тяните за него. Такие действия могут стать причиной пожара, неисправности устройства и поражения электрическим током.
 - Никогда не подключайте и не отключайте шнур мокрыми руками. Такие действия могут стать причиной поражения электрическим током.
 - Не вставляйте шнур в розетку или удлинитель вместе с другими устройствами. Такие действия могут стать причиной пожара, неисправности устройства и поражения электрическим током.
 - В случае повреждения шнура питания (до оголения или повреждения внутритросового провода), немедленно обратитесь к вашему продавцу или в официальный сервисный центр CASIO по вопросу ремонта. Продолжение пользования повреждённым шнуром может стать причиной пожара, неисправности и поражения электрическим током.
- При выполнении зарядки зарядное устройство слегка нагревается. Это нормально и не является неисправностью.
 - Вынимайте шнур питания из розетки, когда Вы не пользуетесь зарядным устройством.
 - Никогда не используйте чистящее средство для чистки шнура (особенно вилки).
 - Никогда не накрывайте зарядное устройство одеялом и др. предметами. Это может стать причиной пожара.

■ Прочие меры предосторожности

Во время использования камера слегка нагревается. Это нормально и не является неисправностью.

■ Авторское право

В соответствии с законами об авторском праве запрещается использовать снимки или видеоизображения, права на которые принадлежат другим, без разрешения владельца прав. Исключение составляет использование в исключительно некоммерческих персональных целях. В некоторых случаях съёмка публичных представлений, шоу, выставок и т.д. может быть полностью запрещена даже в случае, даже если съёмка выполняется в личных некоммерческих целях. Независимо от того, приобретены ли Вами подобные файлы или получены бесплатно, размещение их на веб-сайте, сайте совместного использования изображений и любом другом сайте в интернете, а также другие виды передачи их третьим сторонам без разрешения владельца авторских прав строго запрещено законами об авторском праве и международными договорами. Например, загрузка и распространение в интернете снятых или записанных Вами изображений телепрограмм, живых концертов, музыкальных клипов и т.д. может нарушать авторские права третьих лиц. Помните о том, что CASIO COMPUTER CO., LTD. не несёт ответственность за какое-либо использование данного изделия, нарушающее авторские права третьих сторон или какие-либо другие авторские права.

Использованные в данном руководстве нижеуказанные названия являются торговыми марками или зарегистрированными торговыми марками соответствующих владельцев.

Помните о том, что обозначения торговой марки TM и зарегистрированной торговой марки [®] в данном руководстве не используются.

- Логотип SDHC является торговой маркой.
- Microsoft, Windows, Internet Explorer, Windows Media, Windows Vista, Windows 7 и DirectX являются зарегистрированными торговыми марками или торговыми марками Microsoft Corporation в США и других странах.
- Macintosh, Mac OS, QuickTime и iPhoto являются торговыми марками Apple Inc.
- Adobe и Reader являются торговыми марками или зарегистрированными торговыми марками Adobe Systems Incorporated в США и других странах.
- YouTube, логотип YouTube и «Broadcast Yourself» являются торговыми марками или зарегистрированными торговыми марками YouTube, LLC.
- Технология HDMI, логотип HDMI и мультимедийный интерфейс высокого разрешения (High-Definition Multimedia Interface) являются торговыми марками или зарегистрированными торговыми марками компании HDMI Licensing LLC.
- EXILIM, Photo Transport и YouTube Uploader for CASIO являются торговыми марками или зарегистрированными торговыми марками CASIO COMPUTER CO., LTD.
- Все другие упомянутые в руководстве названия компаний и изделий могут быть торговыми марками или зарегистрированными торговыми марками, принадлежащими из законным обладателям.

Любое неразрешённое коммерческое копирование, распространение и копирование комплектного программного обеспечения по сети запрещено.

Данное изделие содержит PrKERNELv4 Real-time OS от eSOL Co., Ltd. Авторское право © 2007 eSOL Co., Ltd. PrKERNELv4 является зарегистрированной торговой маркой eSOL Co., Ltd. в Японии.



Предусмотренная в данном изделии функциональность по загрузке изображений на YouTube используется по лицензии YouTube, LLC. Наличие в данном изделии функциональности по загрузке изображений на YouTube никоим образом не должно рассматриваться как поддержка или рекомендация данного изделия компанией YouTube, LLC.

Электропитание

Зарядка

Индикатор [CHARGE] мигает красным цветом...

- Зарядка невозможна по причине слишком низкой или слишком высокой окружающей температуры. Поместите камеру туда, где окружающая температура находится в допустимых для выполнения зарядки пределах. Когда окружающая температура позволяет зарядить камеру, индикатор [CHARGE] загорится красным цветом.
- Проверьте контакты батареи и зарядного устройства на наличие грязи. Если контакты загрязнены, начисто вытрите их сухой тканью.

Если после выполнения вышеуказанных инструкций проблема не устранена, это может свидетельствовать о неисправности батареи. Обратитесь в ближайший официальный сервисный центр CASIO.

Замена батареи

1. Откройте крышку батарейного отсека и выньте батарею.

Повернув дисплей камеры вверх, переместите стопор в указанном на иллюстрации стрелкой направлении. После того как батарея выскочит, выньте её из камеры.

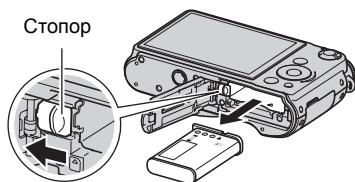

2. Установка новой батареи.

Меры предосторожности при обращении с батареей

■ Меры предосторожности при использовании

- Время эксплуатации, обеспечиваемое батареей в холодных условиях, всегда меньше, чем время эксплуатации, обеспечиваемое батареей при нормальной температуре. Это связано с характеристиками батареи, а не камеры.
- Зарядите батарею при окружающей температуре в пределах от 5°C до 35°C. Зарядка вне данного температурного диапазона может занять больше времени или не быть выполнена совсем.
- Не обрывать и не удалять верхнее покрытие батареи.
- Если в результате полной зарядки батарея обеспечивает работу камеры в течение очень ограниченного времени, это может означать окончание срока службы батареи. Замените батарею новой.

■ Меры предосторожности при хранении

- Долгое хранение батареи в заряженном состоянии может привести к ухудшению функциональных характеристик батареи. Если в течение какого-то времени вы не планируете пользоваться батареей, полностью используйте её заряд перед хранением.
- Всегда вынимайте батарею из камеры, когда Вы не пользуетесь ею. Оставленная в камере батарея может полностью разрядиться, что впоследствии потребует более длительной зарядки для её использования в камере.
- Храните батареи в прохладном сухом месте (при температуре не выше 20°C).
- Для предотвращения разрядки неиспользованной батареи полностью зарядите её, а затем вставьте в камеру и полностью используйте заряд как минимум раз в полгода.

Использование камеры в другой стране

■ Меры предосторожности при использовании

- Комплектное зарядное устройство предназначено для эксплуатации с любым источником питания в диапазоне от 100 В до 240 В переменного тока, 50/60 Гц. Помните о том, что в разных странах используются разные по форме вилки шнуров питания. Перед тем как взять камеру с собой, проконсультируйтесь у туристического агента по вопросу стандартом электропитания в соответствующей стране.
- Не подключайте зарядное устройство к источнику питания с помощью конвертора напряжения или подобного устройства. Такие действия могут привести к появлению неисправности.

■ Запасные батареи

- В поездке рекомендуется взять с собой запасные полностью заряженные батареи (NP-90), это позволит Вам избежать ситуации, когда Вы не сможете пользоваться камерой в результате разрядки батареи.

Использование карты памяти

Информация о поддерживаемых картах памяти и об установке карты памяти указана на стр. 20.

■ Замена карты памяти

Нажмите на карту памяти и уберите руку. Карта памяти слегка выдвинется из гнезда для карты. Полностью выньте карту памяти и вставьте новую.

- Никогда не вынимайте карту из камеры, если задний индикатор мигает зелёным цветом. Это может привести к невыполнению операции сохранения изображения и даже повредить карту памяти.

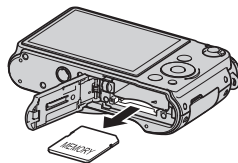

■ Использование карты памяти

- Карты памяти SD и SDHC оснащены переключателем защиты от записи. Воспользуйтесь этим переключателем для защиты карты от случайного удаления данных. При этом помните о том, что при установке защиты от записи на карте памяти SD для выполнения записи, форматирования или удаления некоторых снимков вам придётся снова отключить защиту от записи.
- Если при просмотре изображений карта памяти работает не так, как обычно, вы можете возобновить нормальную работу карты, отформатировав её (стр. 170). Тем не менее в случае использования камеры вдали от дома или офиса рекомендуется всегда иметь при себе несколько карт памяти.
- По мере многократной записи данных на карту и удаления данных с неё карта утрачивает способность сохранять данные. В связи с этим рекомендуется периодически форматировать карты памяти.
- Электростатический заряд, электропомехи и другие явления могут вызвать повреждение или даже потерю данных. Обязательно всегда сохраняйте резервную копию важных данных на других носителях (CD-R, CD-RW, жёсткий диск и т.д.).

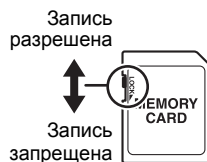

■ Утилизация или передача карты памяти или камеры другому владельцу

Функции камеры форматировать и удалить в действительности не удаляют файлы с карты памяти. Исходные данные остаются на карте. Помните о том, что только Вы несёте ответственность за сохранение данных на карте памяти. В случае утилизации карты памяти или камеры, а также в случае передачи камеры другому человеку, рекомендуется выполнять следующее:

- При утилизации карты памяти, уничтожьте карту памяти физически, либо воспользуйтесь имеющимися в продаже программами для полного удаления данных с карты памяти.
- Для передачи карты памяти другому лицу воспользуйтесь имеющимися в продаже программами для удаления данных и полностью удалите данные с карты памяти.
- Воспользуйтесь функцией форматирования (стр. 170), чтобы полностью удалить данные, сохранённые во встроенной памяти перед утилизацией или передачей камеры.

Системные требования комплектного программного обеспечения

Системные требования к компьютеру для каждого приложения различны. Обязательно ознакомьтесь с требованиями для конкретного приложения, которое вы планируете использовать. Помните о том, что указанные здесь значения являются минимальными требованиями для запуска каждого приложения. Реальные требования превышают указанные и зависят от количества изображений и размера обрабатываемых снимков.

● Windows

YouTube Uploader for CASIO

Операционная система : Windows 7 / Windows Vista / Windows XP (SP2/SP3) / Windows 2000 (SP4)

Другое неполадки : Достаточно памяти для запуска операционной системы
Конфигурация компьютера, позволяющая воспроизводить видео с вебсайта YouTube
Конфигурация компьютера, позволяющая загружать видео на вебсайт YouTube

Photo Transport 1.0

Операционная система : Windows 7 / Windows Vista / Windows XP / Windows 2000

Память : Минимум 64 Мб

Свободное место на накопителе : Минимум 2 Мб
на жёстком диске

Adobe Reader 8

Операционная система : Windows Vista / Windows XP (SP2/SP3) / Windows 2000 (SP4)

ЦП : Pentium III Class

Память : Минимум 128 Мб

Свободное место на накопителе : Минимум 180 Мб
на жёстком диске

Другое неполадки : Internet Explorer 6.0 или более поздняя версия

Информация о минимальных системных требованиях для каждого из программных приложений указана в файлах «Пожалуйста, прочтите» на компакт-диске с программным обеспечением для цифровой камеры CASIO, поставляемом в комплекте с камерой.



Сброс на исходные настройки по умолчанию

Приведённые в данном разделе таблицы указывают исходные настройки по умолчанию, установленные для элементов меню (отображаются при нажатии кнопки [MENU]) после сброса настроек камеры (стр. 170). Элементы меню зависят от того, находится ли камера в режиме записи или просмотра.

- Тире (–) указывает на то, что настройки этого элемента не сбрасываются, на то, что для этого элемента нет настройки сброса.

■ Режим записи

Вкладка «Запись»

Фокус	 (Автофокус)
Автоспуск	Выкл.
Стабилизатор	 Опт.стабилиз.
Автофокус	 точечный
Подсветка фокуса	Вкл.
Распозн. лица	Выкл.
Непрерывный АФ	Выкл.
СС	Скоростная серия
Сохранить СС	Норма (серия)
Цифровой зум	Вкл.
Кнопки </>	Выкл.
Быстрый затвор	Выкл.
Сетка	Выкл.

Предв.просм.	Вкл.
Подсказки	Вкл.
Память	Вспышка: Вкл. / Фокус: Выкл. / Чувств.ISO: Выкл. / Баланс белого: Выкл. / Экспосдвиг: Выкл. / Автофокус: Вкл. / Экспомер: Выкл. / СС: Вкл. / Автоспуск: Выкл. / Интенс.вспышки: Выкл. / Цифровой зум: Вкл. / Ручной фокус: Выкл. / Зум-коэф.: Выкл.

Вкладка «Качество»

 Качество (фотоснимки)	Стандарт
 Качество (видео)	HD
BC  Скорость	240 к/с
Экспомер	 Матричный
Освещение	Выкл.

Интенс.вспышки	0
Цветной фильтр	Выкл.
Резкость	0
Насыщенность	0
Контрастность	0

Вкладка «Настройки»

Дисплей	Авто 2
Eye - Fi	Вкл.
Автоповорот	Вкл.
Звуки	Заставка: Звук 1 / Полунажатие: Звук 1 / Затвор: Звук 1 / Кнопки: Звук 1 / 🔊 Звук клавиш: ■■■□□□ / 🔊 Воспроизв.: ■■■□□□
№ файла	Продолжить
Мировое время	Местное
Печать даты	Выкл.

Коррекция	–
Формат даты	–
Language	–
Режим «сна»	1 мин
Автовыкл.	5 мин
REC/PLAY	Включение
USB	Накопитель
Видеовыход	–
HDMI-выход	Авто
Заставка	Выкл.
Форматировать	–
Сброс	–

■ Режим просмотра

Вкладка «Просмотр»

Слайд-шоу	Снимки: Все снимки / Время: 30 мин / Интервал: 3 сек / Эффект: Схема 1
MOTION PRINT	9 кадров
Видеоредактор	–
Баланс белого	–
Яркость	–
Печать DPOF	–
Защита	–







Поворот	–
Изм.размер	–
Кадрирование	–
Копировать	–
Делить группу	–
Мультипечать СС	–
СС ред-ие кадра	–



Вкладка «Настройки»

- Содержимое вкладки «Настройки» одинаково для режимов записи и просмотра.

Поиск и устранение неисправностей

Неполадка	Возможная причина и рекомендуемые действия
Электропитание	
Не включено питание.	1) Возможно, неправильно установлена батарея (стр. 17). 2) Возможно, разрядилась батарея. Зарядите батарею (стр. 16). Если батарея полностью разрядилась вскоре после зарядки, это значит, что срок службы батареи закончился, и её необходимо заменить. Приобретите перезаряжаемую литий-ионную батарею CASIO NP-90.
Камера внезапно отключается.	1) Возможно активировалось Автовыкл. (стр. 167). Включите камеру. 2) Возможно, разрядилась батарея. Зарядите батарею (стр. 16). 3) Возможно, в связи со слишком высокой температурой в камере активировалась функция защиты камеры. Выключите камеру и подождите, пока она остынет. После этого попробуйте снова включить камеру.
Не отключается питание камеры. Ничего не происходит в результате нажатия кнопки.	Извлеките батарею из камеры, а затем снова установите их.
Запись снимков	
При нажатии кнопки спуска затвора изображение не записывается.	1) Если камера находится в режиме просмотра, нажмите  (Запись), чтобы перейти в режим записи. 2) Если вспышка заряжается, дождитесь окончания зарядки. 3) При появлении сообщения «Память заполнена.» скопируйте изображения на компьютер, удалите ненужные изображения или используйте другую карту памяти.
Автофокус работает некорректно.	1) Если объектив запачкан, почистите его. 2) Возможно, при компоновке изображения объект находится не в центре фокусной рамки. 3) Снимаемый объект может не соответствовать возможностям функции Автофокус (стр. 32). Воспользуйтесь ручным фокусом (стр. 91). 4) Возможно, при съёмке камера движется. Попробуйте выполнить съёмку с помощью Стабилизатора или воспользоваться штативом. 5) Возможно, вы нажимаете кнопку спуска затвора до конца, не дожидаясь автофокуса. Нажмите кнопку спуска затвора до половины и дождитесь выполнения функции автофокуса.

Неполадка	Возможная причина и рекомендуемые действия
Объект на снимке расфокусирован.	Возможно, неправильно выполнена фокусировка. При компоновке изображения убедитесь в том, что объект находится в фокусной рамке.
Вспышка не срабатывает.	<ol style="list-style-type: none"> 1) Если  (Вспышка выключена), измените её на другой режим (стр. 44). 2) Если батарея разряжена, зарядите её (стр. 16). 3) Если выбран сюжет BEST SHOT, использующий опцию  (Вспышка выключена), используйте другой режим вспышки (стр. 44) или выберите другой сюжет BEST SHOT (стр. 68).
Пиктограмма  (Вспышка выключена) мигает красным, и вспышка не срабатывает.	Возможна неисправность устройства вспышки. Обратитесь в официальный сервисный центр CASIO или к вашему продавцу. Помните о том, что несмотря на то, что вспышка не срабатывает, вы можете делать снимки без вспышки.
Камера отключается во время отсчёта времени функцией автоспуска.	Возможно, заряд батареи слишком низкий. Зарядите батарею.
Изображение на дисплее расфокусировано.	<ol style="list-style-type: none"> 1) Возможно, вы пользуетесь ручным фокусом и не сфокусировались на изображении. Сфокусируйтесь на изображении (стр. 91). 2) Возможно, вы используете  (Макро) для съёмки пейзажа или портрета. Используйте для съёмки пейзажа и портрета Автофокус (стр. 91). 3) Возможно, вы используете Автофокус или  (Бесконечность) при съёмке макроснимка. Используйте  (Макро) для съёмки близкорасположенных объектов (стр. 91).
На снимках присутствует цифровой шум.	<ol style="list-style-type: none"> 1) Возможно, при съёмке слишком тёмного объекта была повышена чувствительность, что увеличивает вероятность появления цифрового шума. Светом или каким-либо другим образом осветите объект. 2) Возможно, вы пытаетесь снимать в тёмном месте с помощью  (Вспышка выключена), что увеличивает вероятность цифрового шума и повышают зернистость снимка. В этом случае включите вспышку (стр. 44) или осветите объект. 3) Возможно, для фотоснимков активировано освещение (стр. 106), что повышает уровень цифрового шума. Светом или каким-либо другим образом осветите объект. 4) В результате длительной видеосъёмки в местах со сравнительно высокой температурой возможно появления цифрового шума (световых точек) на видеоизображении. В таком случае поместите камеру в более прохладное место или выключите камеру и дайте ей остыть, после чего работа камеры возобновится.

Неполадка	Возможная причина и рекомендуемые действия
Снятое изображение не сохранено.	1) Возможно, до завершения операции сохранения было отключено питание, что помешало сохранить изображение. Если индикатор батареи показывает  , как можно скорее зарядите её (стр. 18). 2) Возможно, вы вынули карту памяти до завершения операции сохранения, что помешало сохранить изображение. Не вынимайте карту памяти до завершения операции сохранения.
Хотя освещение достаточно яркое, лица людей на снимке затемнены.	До объектов доходит недостаточное количество света. Измените режим вспышки на  (Вспышка включена) для синхронной вспышки дневного света (стр. 44) или экспосдвиг в сторону + (стр. 43).
Ночные сюжеты плохо получаются.	При ночной съёмке используйте следующие сюжеты BEST SHOT (стр. 68). <ul style="list-style-type: none"> • Высокоскоростной цифровой ночной сюжет (только для съёмки ночных снимков) • Высокоскоростной Ноч. Сюжет и Портрет (для съёмки людей в ночном пейзаже)
Объекты получаются слишком тёмными при съёмке на берегу моря или на фоне неба.	Солнечный свет, отражаемый водой, песком или снегом, может вызвать недоэкспонированность снимков. Измените режим вспышки на  (Вспышка включена) для синхронной вспышки дневного света (стр. 44) или экспосдвиг в сторону + (стр. 43).
Цифровой зум не настраивается на максимальное значение.	Возможно, выключена настройка цифрового зума. Включите цифровой зум (стр. 101).
Снимок расфокусирован при выполнении видеозаписи.	1) Фокусировка может быть невозможна в связи с тем, что объект находится вне диапазона фокусировки. Выполняйте съёмку в допустимом диапазоне. 2) Возможно, объектив загрязнён. Почистите объектив (стр. 177). 3) Во время видеозаписи фокус фиксируется.
Видеозапись неожиданно прекращается.	Возможно, в связи со слишком высокой температурой в камере активировалась функция защиты камеры. Подождите, пока температура не опустится до нормального уровня.
Воспроизведение	
Цвет отображаемого изображения отличается от отображавшегося на дисплее при съёмке.	Возможно, при съёмке солнечный свет или свет другого источника попал прямо в объектив. Направьте камеру так, чтобы свет не попадал прямо в объектив.

Неполадка	Возможная причина и рекомендуемые действия
Изображения не отображаются.	Данная камера не отображает не-DCF снимки, записанные на карту памяти с помощью другой цифровой камеры.
Изображения невозможно редактировать (при помощи баланса белого, изменения размера, кадрирования, поворота).	<p>Помните о том, что вы не можете редактировать следующие типы фотоснимков.</p> <ul style="list-style-type: none"> • Фотоснимки, созданные с помощью функции MOTION PRINT • Снимки группы CC • Видео • Фотоснимки, снятые с помощью другой камеры
Удаление файла	
Невозможно удалить файл.	Возможно, файл защищён. Снимите защиту файла (стр. 128).
Другое неполадки	
Отображаются неправильные дата и время или неправильные дата и время сохраняются в данных снимка.	Отключена настройка даты и времени. Установите правильные дату и время (стр. 165).
Экранные сообщения появляются на другом языке.	Выбран неправильный язык интерфейса. Измените настройку языка интерфейса (стр. 166).
Невозможно передать изображения по USB-соединению.	<ol style="list-style-type: none"> 1) Возможно, USB-кабель подключён неплотно. Проверьте все соединения. 2) Выбран неправильный протокол USB-соединения. Выберите правильный протокол USB-соединения в соответствии с типом подключаемого устройства (стр. 143, 152). 3) Если камера не включена, включите её. 4) Ваш компьютер может не распознать камеру в случае её подключения через USB-концентратор. Всегда подключайте камеру непосредственно через USB-порт компьютера.

Неполадка	Возможная причина и рекомендуемые действия
<p>При включении камеры отображается экран выбора языка интерфейса.</p>	<p>1) Вы не настроили исходные настройки после приобретения камеры или оставили разряженную батарею в камере. Выполните правильные настройки (стр. 19, 166).</p> <p>2) Возможно, возникла проблема с данными памяти камеры. В этом случае выполните сброс настроек, чтобы вернуться к исходным настройкам камеры (стр. 170). После этого выполните каждую настройку отдельно. Если при включении камеры экран выбора языка больше не появляется, значит, вам удалось восстановить данные управления памятью камеры. Если то же сообщение снова появляется после включения камеры, обратитесь к своему продавцу или в официальный сервисный центр CASIO.</p>
<p>Дата и время, настроенные впервые после приобретения камеры, сбрасываются на заводские значения, когда я удаляю батарею из камеры.</p>	<p>Вставьте в камеру батарею и выполните повторную настройку времени и даты (стр. 19). Не удаляйте батарею из камеры в течение минимум 24 ч после настройки времени и даты. После этого настройки не будут изменяться даже при удалении батареи.</p> <ul style="list-style-type: none"> Сброс времени и даты на заводские настройки в результате удаления батарейки после её установки в камере в течение 24 ч, может свидетельствовать о дефекте памяти камеры. Обратитесь к своему продавцу или в официальный сервисный центр CASIO.
<p>Кнопки начинают функционировать через некоторое время после включения питания.</p>	<p>При использовании карт памяти большой вместимости возникает задержка активации кнопок.</p>

Отображаемые сообщения

ALERT	<p>Возможно, в связи со слишком высокой температурой в камере активировалась функция защиты камеры. Выключите камеру и подождите, пока она остынет. После этого попробуйте снова включить камеру.</p>
Аккумулятор разряжен.	<p>Батарея разряжена.</p>
Камера не в режиме ожидания. Перекадрируйте изображение.	<p>Во время выполнения функций СС с исключением или СС с включением камера по какой-то причине не переходит в режим ожидания автозаписи. Снова скомпонуйте изображение с правильно выровненными границами (стр. 81).</p>
Невозможно найти файл.	<p>Невозможно найти указанный вами снимок с настройкой слайд-шоу «Снимки». Измените настройку «Снимки» (стр. 120) и повторите попытку.</p>

Невозможно зарегистрировать больше файлов.	Вы пытаетесь сохранить пользовательский сюжет BEST SHOT в папке «SCENE», которая уже содержит 999 пользовательских сюжетов.
Ошибка при работе с картой памяти.	<p>Произошла ошибка с картой памяти. Выключите камеру, выньте карту памяти и снова вставьте её в камеру. Если это сообщение снова появляется после включения камеры, отформатируйте карту памяти (стр. 170).</p> <p> ВНИМАНИЕ!</p> <ul style="list-style-type: none"> • Форматирование карты памяти удаляет все сохранённые на ней файлы. Перед выполнением форматирования постарайтесь перенести восстанавливаемые файлы на компьютер или другое устройство хранения.
Проверьте соединения!	Вы пытаетесь подключить камеру к принтеру, в то время как USB-настройки камеры несовместимы с USB-системой принтера (стр. 133).
Аккумулятор разряжен. Невозможно сохранить файл.	Низкий уровень заряда аккумулятора не позволяет сохранить файл.
Невозможно создать папку.	Вы пытаетесь сохранить файл, в то время как в 999-ой папке уже сохранено 9999 файлов. Если Вы хотите записать больше файлов, удалите ненужные файлы (стр. 29).
Снимки отправляются. Прервать и выключить?	Вы пытаетесь выключить питание в процессе передачи снимков с помощью карты Eye-Fi (стр. 156).
ОШИБКА ОБЪЕКТИВА	В случае выполнения объективом неожиданной функции появляется данное сообщение, и камера отключается. Если то же сообщение снова появляется после включения камеры, обратитесь к своему продавцу или в официальный сервисный центр CASIO.
ОШИБКА ОБЪЕКТИВА 2.	Возможна неисправность устройства стабилизации камеры. Если то же сообщение снова появляется после включения камеры, обратитесь к своему продавцу или в официальный сервисный центр CASIO.
Загрузите бумагу!	При выполнении печати в принтере закончилась бумага.

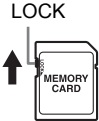
Память заполнена.	Память заполнена отснятыми изображениями и/или изображениями, сохранёнными после редактирования. При выполнении съёмки в режиме Предзапись CC данное сообщение указывает на недостаточный объём памяти для записи всех предварительно записываемых снимков. Удалите ненужные файлы (стр. 29).
Ошибка печати.	Произошла ошибка во время печати. <ul style="list-style-type: none"> • Принтер выключен. • Принтер выдал ошибку и т.д.
Ошибка записи.	По какой-то причине невозможно выполнить сжатие изображения при сохранении данных изображения. Выполните повторную съёмку.
SYSTEM ERROR	Повреждена система камеры. Обратитесь к своему продавцу или в официальный сервисный центр CASIO.
Карта памяти заблокирована.	Переключатель блокировки установленной в камере карты памяти SD или SDHC находится в положении блокировки. Невозможно сохранить изображения на или удалить их с заблокированной карты памяти. <div style="text-align: right;">  </div>
Нет файлов.	На встроенной памяти камеры или на карте памяти нет файлов.
Нет снимков для печати. Настройте параметры DPOF.	В настоящий момент нет файлов для печати. Укажите необходимые настройки DPOF (стр. 136).
Нет снимков для регистрации.	Сохраняемые вами настройки относятся к снимку, который нельзя сохранить как сюжет BEST SHOT.
Карта памяти не отформатирована.	Установленная в камере карта памяти не отформатирована. Отформатируйте карту памяти (стр. 170).
Невозможно воспроизвести данный файл.	Файл, который Вы пытаетесь открыть, повреждён, или его тип невозможно воспроизвести с помощью данной камеры.
Невозможно использовать данную функцию.	Данное сообщение появится в процессе попытки использовать недопустимую функцию в комбинации с другой функцией.

Количество фотоснимков/Время видеозаписи

Фотосъёмка

Разрешение (в пикселах)	Качество изображения	Примерный размер файла изображения	Объём для записи фотоснимков во встроенную память (прим. 85,9 Мб*)	Объём для записи фотоснимков на карту памяти SD (1 Гб**)
RAW+ (10M: 3648×2736)*3	Максимальное	21,8 Мб	4	47
	Стандарт	18,8 Мб	5	56
	Экономное	17,7 Мб	5	60
10M (3648×2736)	Максимальное	6,4 Мб	13	151
	Стандарт	3,38 Мб	25	285
	Экономное	2,27 Мб	36	424
3:2 (3648×2432)	Максимальное	5,6 Мб	15	172
	Стандарт	2,97 Мб	28	324
	Экономное	2,0 Мб	41	481
16:9 (3648×2048)	Максимальное	4,59 Мб	18	210
	Стандарт	2,46 Мб	34	391
	Экономное	1,67 Мб	49	576
9M (3456×2592)	Максимальное	5,66 Мб	15	170
	Стандарт	3,0 Мб	28	321
	Экономное	2,02 Мб	41	476
7M (3072×2304)	Максимальное	4,3 Мб	19	224
	Стандарт	2,31 Мб	36	417
	Экономное	1,67 Мб	49	576
4M (2304×1728)	Максимальное	2,5 Мб	33	385
	Стандарт	1,4 Мб	59	687
	Экономное	1,0 Мб	82	962
2M (1600×1200)	Максимальное	1,36 Мб	61	707
	Стандарт	890 Кб	92	1080
	Экономное	570 Кб	144	1687
VGA (640×480)	Максимальное	430 Кб	190	2236
	Стандарт	290 Кб	282	3314
	Экономное	240 Кб	341	4005

Видео

Режим видео	Качество изображения (пиксели) / (Аудио)	Примерная скорость передачи данных (частота кадров)	Объём для записи видео во встроенную память (прим. 85,9 Мб*1)	Объём для записи видео на карту памяти SD (1 Гб*2)	Размер файл одно минутного видео
HD/STD	HD (1280×720) (Сtereo)	30 Мбит/сек (30 к/с)	23 сек	4 мин 20 сек	225 Мб
	STD (640×480) (Сtereo)	10 Мбит/сек (30 к/с)	1 мин 9 сек	12 мин 44 сек	75 Мб
HS	120 к/с (640×480) (без звука)	50 Мбит/сек (120 к/с)	14 сек	2 мин 38 сек	375 Мб
	240 к/с (448×336) (без звука)	50 Мбит/сек (240 к/с)	14 сек	2 мин 38 сек	375 Мб
	420 к/с (224×168) (без звука)	50 Мбит/сек (420 к/с)	14 сек	2 мин 38 сек	375 Мб
	1000 к/с (224×64) (без звука)	25 Мбит/сек (1000 к/с)	28 сек	5 мин 14 сек	187,5 Мб
	30-120 к/с (640×480) (Звук записывается только при 30 к/с)	12,5 Мбит/сек (30 к/с) 50 Мбит/сек (120 к/с)	55 сек*4	10 мин 15 сек*4	93,7 Мб*4
	30-240 к/с (448×336) (Звук записывается только при 30 к/с)	6,25 Мбит/сек (30 к/с) 50 Мбит/сек (240 к/с)	1 мин 48 сек*4	19 мин 57 сек*4	46,8 Мб*4

Режим видео	Качество изображения (пиксели) / (Аудио)	Максимальный размер аудио файла	Примерная скорость передачи данных (частота кадров)	Объём для записи видео во встроенную память (прим. 85,9 Мб ^{*1})	Карта памяти SD (Максимальное время единичной записи)
Режим захвата для YouTube	YouTube (HS120) (640×480) (без звука)	Максимальный размер видео: 1024 Мб (или 10 мин)	50 Мбит/сек (120 к/с)	14 сек	2 мин 30 сек
	YouTube (HS240) (448×336) (без звука)		50 Мбит/сек (240 к/с)	14 сек	1 мин 15 сек
	YouTube (HS420) (224×168) (без звука)		50 Мбит/сек (420 к/с)	14 сек	42 сек
	YouTube (HS1000) (224×64) (без звука)		25 Мбит/сек (1000 к/с)	18 сек	18 сек
	YouTube (HS30-120) (640×480) (Звук записывается только при 30 к/с)		12,5 Мбит/сек (30 к/с) 50 Мбит/сек (120 к/с)	55 сек ^{*4}	10 мин ^{*4}
	YouTube (HS30-240) (448×336) (Звук записывается только при 30 к/с)		6,25 Мбит/сек (30 к/с) 50 Мбит/сек (240 к/с)	1 мин 48 сек ^{*4}	10 мин ^{*4}
	YouTube (HD) (1280×720) (Стерео)		30 Мбит/сек (30 к/с)	23 сек	4 мин 20 сек
YouTube (STD) (640×480) (Стерео)	10 Мбит/сек (30 к/с)	1 мин 9 сек	10 мин		

- *1 Ёмкость встроенной памяти после форматирования
 - *2 Вышеуказанные значения приведены на основе использования SD карты памяти PRO HIGH SPEED (производства Panasonic Corporation). Количество изображений, которые можно сохранить, зависит от типа используемой карты памяти.
 - *3 RAW+ - общий размер файла RAW и JPEG-файла 10M (3648 × 2736). Настройка качества видео применяется только к файлу JPEG.
 - *4 Время записи при записи всего видео на скорости 30 к/с. Время записи сокращается при переключении частоты кадров со 120 к/с на 240 к/с
- Значения функции записи фотоснимков и видео приблизительны и предназначены только для справки. Реальные значения зависят от содержимого изображений.
 - Значения размеров файлов и скорости передачи данных приблизительны и предназначены только для справки. Реальные значения зависят от типа снимаемого изображения.
 - При использовании карты памяти отличной от указанной вместимости подсчитайте количество изображений в виде процента от 1 Гб.
 - Время, необходимое на воспроизведение высокоскоростного видео, отличается от времени выполнения его записи. Например, при записи 10-сек высокоскоростного видео на скорости 240 к/с на его воспроизведение потребуется 80 сек.
 - Каждый видеоролик может быть длиной до 29 мин. Видеозапись автоматически прекращается по истечении 29 мин записи.
-

Технические характеристики

Формат файла	Снимок: RAW (DNG*), JPEG (Exif версия 2.2); DCF 1.0 стандарт; DPOF-совместимые снимки * Файл формата DNG - один из типов файла RAW, Adobe Systems рекомендуют использовать его в качестве стандартного формата файла изображения. Видео: Motion JPEG AVI, аудио IMA-ADPCM (стерео)
Записывающий носитель	Встроенная память (объем хранения изображений: 85,9 МБ) SD/SDHC
Размер записываемых изображений	Снимок: RAW, 10М (3648×2736), 3:2 (3648×2432), 16:9 (3648×2048), 9М (3456×2592), 7М (3072×2304), 4М (2304×1728), 2М (1600×1200), VGA (640×480) Видео: HD (1280×720 30 к/с), HS120 (640×480 120 к/с), HS240 (448×336 240 к/с), HS420 (224×168 420 к/с), HS1000 (224×64 1000 к/с), HS30-120 (640×480 30-120 к/с переключаемо), HS30-240 (448×336 30-240 к/с переключаемо), STD (640×480 30 к/с)
Удаление изображения	1 файл; выбранные файлы; все файлы 1 группа CC; 1 снимок в группе CC; выбранные снимки в группе CC (с функцией защиты памяти)
Эффективные пиксели	10,1 мегапикселей
Элемент визуализации	Размер: 1/2,3-дюймовый квадр. высокоскоростной КМОП- сенсора Всего пикселей: 10,62 мегапикселей
Объектив/фокусное расстояние (Фотосъемка)	F3.2 (W) – 5.7 (T) f = 4,3 – 43,0 мм (эквивалент 24 – 240 мм в 35 мм формате) 11 линз в 10 группах, включая асферические линзы.
Увеличение	10X оптический зум, 4X цифровой зум (40X в сочетании с оптическим зумом) 57,0X максимум HD зум (в сочетании с оптическим зумом, размер VGA)
Фокусировка	Автофокус с определением контраста • Режимы фокусировки: Автофокус, макросъемка, бесконечность и ручной фокус • Автофокус: Точечный, мульти, свободный, следящий; с подсветкой фокуса
Приблизительный диапазон фокусировки (фотосъемка) (от поверхности объектива)	Автофокус: 15 см – ∞ (Широкоуг.) Макросъемка: 7 см – 50 см (зум первого шага от полного широкого угла) Бесконечность: ∞ (Широкоуг.) Ручной фокус: 15 см – ∞ (Широкоуг.) * Диапазон меняется в зависимости от оптического зума.

Экспомер	Матричный, центрально-взвешенный и точечный по элементу визуализации
Контроль экспозиции	Автоэкспозиция, приоритет диафрагмы, Приоритет выдержки, ручная настройка
Компенсация экспозиции	-2.0 EV – +2.0 EV (в 1/3 EV шагов)
Затвор	Электронный КМОП-затвор, механический затвор
Выдержка	<p>Фотосъемка (Авто): 1 – 1/2000 сек</p> <p>Фотосъемка (Приоритет диафрагмы): 1 – 1/2000 сек</p> <p>Фотосъемка (Приоритет выдержки): 30 – 1/2000 сек</p> <p>Фотосъемка (Ручная настройка): 30 – 1/2000 сек</p> <p>* Может отличаться в зависимости от настроек камеры и условий съемки.</p> <p>* 1/40000-сек выдержка возможна только для высокоскоростной серийной съемки, приоритета выдержки или ручной настройки.</p>
Диафрагма	F3.2 (W) – F7.5 (W) (при использовании с ND фильтром); диафрагма изменяется оптическим зумом или режимом записи
Баланс белого	Авто, дневной баланс белого, баланс белого в пасмурный день, баланс белого в затененном месте, флуоресц.бел., флуоресц.днев., баланс белого при лампах накал., ручная корр. баланс белого
Чувствительность (Стандартная выходная чувствительность)	<p>Снимок:</p> <p>Авто, ISO 100, ISO 200, ISO 400, ISO 800, ISO 1600, ISO 3200 эквивалент</p> <p>Видео:</p> <p>Авто (видео в режиме ручной настройки: ISO 100, ISO 200, ISO 400, ISO 800, ISO 1600, ISO 3200)</p>
Автоспуск	<p>Примерное время срабатывания:</p> <p>10 сек, 2 сек, Тройной автоспуск</p> <p>(Настройка времени срабатывания зависит от используемого режима СС. Доступные настройки зависят от используемого режима записи.)</p>
Режимы вспышки	Авто, выкл., вкл., защита от «красных глаз»
Диапазон срабатывания вспышки (Чувствительность ISO: Авто)	<p>0,4 м – 3,6 м (Широкоуг.)</p> <p>0,5 м – 2,0 м (Телефото)</p> <p>* Диапазон меняется в зависимости от оптического зума.</p>
Регулировка интенсивности вспышки	-2, -1, 0, +1, +2
Время зарядки вспышки	Примерно 5 сек максимум
Минимальная подсветка видеозаписи	24 lx (видео HD/STD)

Запись	Фото, Серийная съёмка со стандартной скоростью, Серийная съёмка с высокой скоростью, Предзапись (серийная съёмка), F CC (Серийная съёмка со вспышкой), BEST SHOT, Распознавание лица, Автоспуск, Высокоскоростное видео (для режимов «30-120к/с» и «30-240к/с» аудиозапись поддерживается только при записи в режиме 30 к/с), HD-видео, STD-видео, Предзапись (Видео), Режим захвата для YouTube, Стабилизация изображения сдвигом КМОП-сенсора
Дисплей монитора	3,0-дюймовый TFT цветной ЖКД (Super Clear LCD) 230 400 (960×240) точек
Видеоискатель	Дисплей монитора
Функции хронометража	Встроенные кварцевые цифровые часы Дата и время: записываются вместе с данными снимка Автокалендарь: до 2049 г.
Мировое время	162 города в 32 часовых поясах Название города, дата, время, летнее время
Разъёмы входа/выхода	Порт USB/AV, совместимость со скоростным USB HDMI-выход (мини)
Микрофоны	Стерео
Динамик	Монофонический
Требования к питанию	Перезаряжаемый литий-ионный аккумулятор (NP-90) ×1

Примерный срок службы аккумулятора

Все указанные ниже значения обозначают приблизительное время отключения камеры при нормальной температуре (23°C). Эти значения не гарантируются. Низкая температура сокращает срок службы аккумулятора.

Количество снимков (CIPA) (время работы)*¹	520 фото
Непрерывное воспроизведение (фотосъёмка)*²	5 ч
Примерное время непрерывной видеозаписи (Высокоскоростное видео)*³	3 ч
Примерное время непрерывной видеозаписи (HD видео) *³	3 ч 10 мин

- Батарея: NP-90 (номинальная мощность: 1950 мА/ч)
- Записывающий носитель: 1 Гб карты памяти SD (PRO HIGH SPEED (Panasonic Corporation))
- Замеряемые показатели

*1 Примерное количество снимков (CIPA) (время работы)

В соответствии со стандартами CIPA (Camera and Imaging Products Association) Нормальная температура (23°C), монитор включён, работа зума полным широкоуг. и телефото каждые 30 сек, в течение которых снимается два снимка со вспышкой; питание отключено и включается после съёмки 10 фото.

*2 Примерное время воспроизведения

Стандартная температура (23°C), прокрутка одного изображения примерно каждые 10 сек

*3 Приблизительное время использования карты памяти SDHC 16 Гб при повторяющемся цикле записи в 10 мин с последующим удалением записанного файла.

- Вышеприведённые значения указаны для новой полностью заряженной батареи. Постоянные зарядки сокращают срок службы батареи.
- Частота использования вспышки, зума, высокоскоростной серийной съёмки и автофокуса, а также время работы камеры сильно влияют на значения времени записи и количества снимков.

Потребляемая мощность	3,7 В постоянного тока, примерно 3,4 Вт
Размеры	105 (Ш) × 63,2 (В) × 29,9 (Г) мм (толщиной 29,0 мм за исключением выступающих частей)
Вес	227 г (с батареей и картой памяти) 183 г (без батареи и карты памяти)

■ Перезаряжаемая литий-ионная батарея (NP-90)

Номинальное напряжение	3,7 В
Номинальная ёмкость	1950 мА/ч
Требования к рабочей температуре	0 – 40°C
Размеры	34,0 (Ш) × 52,3 (В) × 10,9 (Г) мм (без выступающих частей)
Вес	Примерно 42 г

■ Зарядное устройство (BC-90L)

Входная мощность	100 – 240 В переменного тока, 200 мА, 50/60 Гц
Выходная мощность	4,2 В постоянного тока, 1000 мА
Требования к рабочей температуре	5 – 35°C
Поддерживаемый тип батареи	Перезаряжаемая литий-ионная батарея (NP-90)
Время зарядки	200 мин
Размеры	57 (Ш) × 24 (В) × 96 (Г) мм (без выступающих частей)
Вес	Примерно 70 г

CASIO®

CASIO COMPUTER CO.,LTD.
6-2, Hon-machi 1-chome
Shibuya-ku, Tokyo 151-8543, Japan