

FUJIFILM

BL01263-K00 **RU**

DIGITAL CAMERA

FINEPIX F550EXR

FINEPIX F500EXR

Руководство пользователя

Благодарим Вас за приобретение данного изделия. В данном руководстве описывается, как пользоваться цифровой фотокамерой FUJIFILM и прилагаемым программным обеспечением. Внимательно прочтите и поймите содержание руководства и предупреждения в разделе "В целях безопасности" (ii), прежде чем начать работать с фотокамерой.

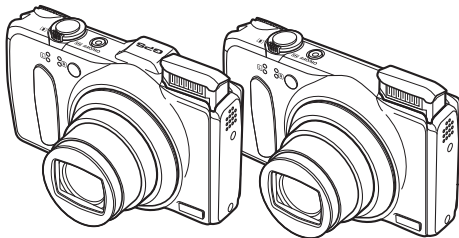

Чтобы получить сведения о сопутствующих изделиях, посетите наш сайт http://www.fujifilm.com/products/digital_cameras/index.html

Перед началом работы

Первые шаги

Основные функции фотосъемки
и просмотра кадров

Более подробно о фотосъемке

Более подробно о просмотре
кадров

Видеофрагменты

Подключения

Меню

Технические примечания

Устранение неисправностей

Приложение



В целях безопасности



Перед использованием изделия прочтите данные примечания

Примечания по безопасности



- Убедитесь в правильности использования фотокамеры. Перед использованием фотокамеры прочтите данные примечания по безопасности и *Руководство пользователя*.
- После прочтения данных примечаний по безопасности сохраните их в надежном месте.





Информация о значках

Приведенные ниже символы используются в данном документе для обозначения серьезности травм или ущерба, к которым может привести несоблюдение обозначенных символами требований, и, как следствие, неправильное использование устройства.

	Несоблюдение требований, обозначенных данным символом, может повлечь смерть или тяжелые травмы.
ПРЕДУПРЕЖДЕНИЕ	
	Несоблюдение требований, обозначенных данным символом, может повлечь получение телесных повреждений или материальный ущерб.
ПРЕДОСТЕРЕЖЕНИЕ	

Приведенные ниже символы используются для обозначения характера инструкций, которые следует соблюдать.

	Треугольные значки обозначают информацию, на которую нужно обратить внимание ("важно").
	Перечеркнутый круг указывает на запрет указанных действий ("запрещено").
	Круг с восклицательным знаком указывает на обязательность действий ("обязательно").

	ПРЕДУПРЕЖДЕНИЕ
	При возникновении проблем выключите фотокамеру, извлеките батарею, отсоедините и отключите адаптер переменного тока.
	Продолжение использования фотокамеры при появлении дыма, необычного запаха или при проявлении признаков неисправности, может привести к пожару или к поражению электрическим током. Обратитесь к своему дилеру FUJIFILM.
	<i>Отключайте устройство от сети</i>

ПРЕДУПРЕЖДЕНИЕ



Не подставляйте устройство воды

Не допускайте попадания в фотокамеру воды или посторонних предметов. При попадании посторонних предметов в фотокамеру отключите ее, извлеките батарею, отсоедините и отключите адаптер переменного тока. Продолжение использования фотокамеры может привести к пожару или к поражению электрическим током. Обратитесь к своему дилеру FUJIFILM.



Не используйте в ванной или в душе

Не используйте фотокамеру в ванной или в душе. Это может привести к пожару или поражению электрическим током.



Не разбирайте

Никогда не пытайтесь разобрать или внести изменения в конструкцию (никогда не открывайте корпус). Несоблюдение этой меры предосторожности может стать причиной возгорания или поражения электрическим током.



Не проводите внутренние детали

Если корпус разбился в результате падения или другого несчастного случая, не трогайте открытые детали. Несоблюдение этой меры предосторожности может стать результатом поражения электрическим током или возникновения травм, если Вы доронетесь до поврежденных деталей. Немедленно выньте батарею, стараясь избежать получения травм или поражения электрическим током, и отнесите изделие в место покупки для получения консультации.



Не заменяйте, не нагревайте, не перекручивайте и не натягивайте соединительный кабель, не ставьте на него тяжелые предметы. Это может вызвать повреждение кабеля и привести к пожару или к поражению электрическим током. При повреждении кабеля обратитесь к своему дилеру FUJIFILM.



Не ставьте фотокамеру на неустойчивые поверхности. Фотокамера может упасть и причинить травму.



Не проводите съемку во время движения. Не пользуйтесь фотокамерой при ходьбе или при управлении автомобилем. Это может привести к падению или дорожно-транспортному происшествию.



Не прикасайтесь к металлическим элементам камеры во время грозы. Это может привести к поражению электрическим током от грозового разряда.



Не используйте батареи, отличные от рекомендованных. Вставляйте батареи, как показано на схеме.

<p>⚠ ПРЕДУПРЕЖДЕНИЕ</p> <p>Не нагревайте, не разбирайте батареи и не изменяйте конструкцию. Не роняйте батареи и не подвергайте их механическим воздействиям. Не храните батареи вместе с металлическими предметами. Любое из этих действий может привести к взрыву батареи или утечке электролита, а также к пожару или травмам.</p>	<p>⚠ ПРЕДОСТЕРЕЖЕНИЕ</p> <p>Не используйте эту фотокамеру в местах, подверженных воздействию масла, пара, влажности или пыли. Это может привести к пожару или к поражению электрическим током.</p>
<p>Используйте только батареи или адаптеры переменного тока, предназначенные для данной фотокамеры. Напряжение питания должно соответствовать указанному. Использование других источников питания может привести к пожару.</p>	<p>Не оставляйте фотокамеру в местах, подверженных воздействию высоких температур. Не оставляйте фотокамеру в закрытом автомобиле или под прямыми солнечными лучами. Это может привести к пожару.</p>
<p>При вытекании электролита из батарей питания и попадании в глаза, на кожу или на одежду немедленно промойте пораженный участок чистой водой и обратитесь к врачу или вызовите Скорую помощь.</p>	<p>⚠ Храните в местах, недоступных для маленьких детей. В руках ребенка данное изделие может стать источником травмы.</p>
<p>Не используйте для зарядки батарей зарядное устройство, отличное от указанного в инструкции. Прилагаемое зарядное устройство предназначено только для зарядки батарей, входящих в комплект фотокамеры. Использование зарядного устройства для заряда обычных батарей или других типов аккумуляторов может привести к вытеканию электролита, перегреву или взрыву.</p>	<p>⚠ Не кладите на фотокамеру тяжелые предметы. Это может привести к падению тяжелого предмета и получению травмы.</p>
<p>При переносе батарей вставляйте их в цифровую фотокамеру или кладите в жесткий футляр. Храните батареи в жестком футляре. При утилизации отработанных батарей оборачивайте контакты изоляционной лентой. Контакт с другими металлическими предметами или батареями может привести к возгоранию или взрыву батареи.</p>	<p>⚠ Не переключайте фотокамеру с подключаемым адаптером переменного тока. Не тяните за кабель, чтобы отключить адаптер переменного тока. Это может вызвать повреждение кабеля питания и привести к пожару или к поражению электрическим током.</p>
<p>⚠ Храните карты памяти в местах, недоступных для детей. Поскольку карты памяти очень маленькие, дети могут их проглотить. Обязательно храните карты памяти в местах, недоступных для детей. Если ребенок проглотил карту памяти, обратитесь к врачу или вызовите Скорую помощь.</p>	<p>⚠ Не используйте адаптер переменного тока, если вилка повреждена или гнездо розетки плохо закреплено. Это может привести к пожару или к поражению электрическим током.</p>
<p>⚠ Перед чисткой фотокамеры или длительным хранением извлекайте батареи и отсоединяйте адаптер переменного тока. Несоблюдение данного требования может привести к пожару или к поражению электрическим током.</p>	<p>⚠ Не накрывайте и не заворачивайте фотокамеру или адаптер переменного тока тканью или одеялом. Это может вызвать перегрев и привести к деформации корпуса или возникновению пожара.</p>
<p>⚠ После окончания зарядки выньте зарядное устройство из розетки. Оставленное в розетке зарядное устройство может стать причиной пожара.</p>	<p>⚠ Перед чисткой фотокамеры или длительным хранением извлекайте батареи и отсоединяйте адаптер переменного тока. Несоблюдение данного требования может привести к пожару или к поражению электрическим током.</p>
<p>⚠ Используйте вспышки вблизи лица человека может вызвать временное нарушение зрения. Будьте особенно осторожны при съемке детей.</p>	<p>⚠ После окончания зарядки выньте зарядное устройство из розетки. Оставленное в розетке зарядное устройство может стать причиной пожара.</p>
<p>⚠ Когда карта памяти извлекается из фотокамеры, то она быстро высвобождает из отверстия. Придерживайте ее пальцем, чтобы она вышла медленно. Карта памяти может выскочить и нанести травму.</p>	<p>⚠ Использование вспышки вблизи лица человека может вызвать временное нарушение зрения. Будьте особенно осторожны при съемке детей.</p>
<p>⚠ Регулярно обращайтесь в сервисный центр для проверки и чистки фотокамеры. Скопление пыли в фотокамере может привести к пожару или к поражению электрическим током. Каждые два года обращайтесь к своему дилеру FUJIFILM для внутренней очистки камеры. Имейте в виду, что эта услуга платная.</p>	<p>⚠ Когда карта памяти извлекается из фотокамеры, то она быстро высвобождает из отверстия. Придерживайте ее пальцем, чтобы она вышла медленно. Карта памяти может выскочить и нанести травму.</p>

В целях безопасности

Батарея и источник питания

Примечание: Проверьте тип используемых в фотокамере батарей и прочтите соответствующие разделы.

Ниже описывается, как правильно использовать батареи питания и продлить срок их службы. Неправильное использование батарей сокращает срок их службы и может привести к их перегреву, возгоранию или взрыву.

Ионно-литиевые батареи

Прочтите данный раздел, если в Вашей фотокамере используются ионно-литиевые батареи.

Батарея питания поставляется незаряженной. Перед использованием фотокамеры зарядите батарею. Храните батарею в футляре, если она не используется.

Примечания, касающиеся батарей

Батарея постепенно разряжается, если она не используется. Зарядите батарею за один или два дня до использования.

Срок службы батарей можно продлить, если выключать фотокамеру, когда она не используется.

Емкость батареи уменьшается при низких температурах; разряженная батарея может вообще не работать на холоде. Держите полностью заряженную батарею в теплом месте и замените батарею при необходимости, или держите батарею в кармане или другом теплом месте и вставляйте ее только непосредственно перед съемкой. Не кладите батарею так, чтобы она непосредственно соприкасалась с устройствами для согрева рук или другими нагревательными приборами.

Зарядка батарей

Зарядите батарею в зарядном устройстве, которое входит в комплект поставки. Время зарядки увеличится при температуре окружающей среды ниже +10 °C или выше +35 °C. Не пытайтесь заряжать батарею при температуре выше 40 °C, при температуре ниже 0 °C батарея не зарядится.

Не пытайтесь зарядить полностью заряженную батарею. Однако чтобы производить зарядку, не обязательно, чтобы батарея была полностью разряжена.

Батарея может нагреваться непосредственно после зарядки или использования. Это – нормальное явление.

Срок службы батареи

При обычных температурах батарею можно заряжать примерно 300 раз. Заметное уменьшение способности батареи удерживать заряд указывает на то, что батарея достигла конца срока службы, и ее следует заменить.

Хранение

Работа батареи может ухудшиться, если полностью заряженную батарею не использовать в течение длительного времени. Полностью разрядите батарею, прежде чем положить ее на хранение.

Если фотокамера не будет использоваться в течение длительного времени, выньте батарею и храните ее в сухом месте при температуре окружающей среды от +15 °C до +25 °C. Не храните батарею в местах, подверженных воздействию экстремальных температур.

Предостережения: Обращение с батареей

- Не переносите и не храните батарею вместе с металлическими предметами, например, с ожерельями или шпильками.
- Не подвергайте воздействию пламени или тепла.
- Не разбирайте и не изменяйте конструкцию.
- Используйте только с соответствующими зарядными устройствами.
- Не роняйте батареи и не подвергайте их сильным ударам.
- Не подвергайте воздействию воды.
- Держите контакты в чистоте.
- Батарея и корпус фотокамеры могут нагреваться после продолжительного использования. Это – нормальное явление.

Щелочные батареи AA/Никель-металлогидридные аккумуляторные батареи

Прочтите данный раздел, если в Вашей фотокамере используются щелочные батареи AA или никель-металлогидридные аккумуляторные батареи. Информация о совместимых типах батарей находится в руководстве пользователя фотокамеры.

Предостережения: Обращение с батареями

- Не подвергайте воздействию воды, пламени, тепла, и не храните в теплых и влажных условиях.
- Не переносите и не храните батарею вместе с металлическими предметами, например, с ожерельями или шпильками.
- Не разбирайте и не изменяйте конструкцию батарей или корпуса.
- Не подвергайте батареи сильным ударам.
- Не используйте протекающие, деформированные или выцветшие батареи.
- Храните в местах, недоступных для младенцев и маленьких детей.
- Вставляйте батареи, соблюдая полярность.

- Не используйте вместе старые и новые батареи, батареи с разным уровнем заряда или батареи разных типов.
- Если фотокамера не используется длительное время, извлеките из нее батареи. Имейте в виду, что часы фотокамеры будут сброшены.
- Батареи могут нагреваться непосредственно после использования. Выключите фотокамеру и подождите, пока батареи остынут, прежде чем брать их руками.
- Емкость батарей уменьшается при низких температурах. Держите батареи в кармане или другом теплом месте и заменяйте при необходимости. Остывшие батареи могут вернуть часть своего заряда, если их поместить в теплое место.
- Отпечатки пальцев и другие загрязнения на контактах батареи могут ухудшить работу батареи. Тщательно удалите загрязнение с контактов батареи мягкой сухой тканью, прежде чем вставить их в фотокамеру.



Если из батарей вытек электролит, тщательно протрите батарейный отсек, прежде чем вставить новые батареи.



При попадании электролита на кожу или одежду тщательно промойте этот участок водой. **При попадании электролита в глаза немедленно промойте пораженный участок водой и обратитесь к врачу. Не трите глаза. Несоблюдение данной меры предосторожности может привести к необратимому нарушению зрения.**

■ Никель-металлогидридные батареи

Емкость никель-металлогидридных батарей может временно уменьшиться после длительного периода хранения, или, если они многократно заряжаются до полной разрядки. Это нормальное явление, не означающее неисправности. Емкость можно увеличить, производя многократную разрядку батарей при помощи опции разрядить в меню установки параметров фотокамеры и зарядку на зарядном устройстве.

ⓘ **ПРЕДОСТЕРЕЖЕНИЕ:** Не используйте опцию разрядить для щелочных батарей.

Фотокамера потребляет небольшое количество энергии, даже находясь в выключенном состоянии. Никель-металлогидридные батареи, оставленные в фотокамере на длительное время, могут разрядиться до такого состояния, что больше не смогут удерживать заряд. Работа батарей также может ухудшиться, если батареи разряжаются при использовании их в таких устройствах, как фонарь. Используйте опцию разрядить в меню установки параметров фотокамеры для разрядки никель-металлогидридных батарей. Батареи, неспособные удерживать заряд даже после многократной разрядки и подзарядки, достигли конца срока службы, и их необходимо заменить.

Никель-металлогидридные батареи можно заряжать в зарядном устройстве (продается отдельно). Батареи могут нагреваться непосредственно после зарядки. Смотрите инструкции к зарядному устройству для получения более подробной информации. Используйте зарядное устройство только с совместимыми батареями.

Никель-металлогидридные батареи постепенно разряжаются, если они не используются.

■ Утилизация

Утилизируйте использованные батареи в соответствии с местными правилами.

Адаптеры переменного тока (продается отдельно)

Данный раздел касается всех моделей фотокамер. Используйте только адаптеры переменного тока FUJIFILM, предназначенные для данной фотокамеры. При использовании других адаптеров можно повредить фотокамеру.

- Адаптер переменного тока предназначен только для использования в помещениях.
- Проверьте, что вилка постоянного тока надежно вставлена в фотокамеру.
- Перед тем как отсоединить адаптер, выключите фотокамеру. Отсоединяйте адаптер, держась за вилку, а не за провод.
- Не используйте с другими устройствами.
- Не разбирайте.
- Не подвергайте воздействию высоких температур или влажности.
- Не подвергайте батареи сильному давлению.
- При использовании адаптер переменного тока может издавать шум или нагреваться. Это — нормальное явление.
- Если адаптер создает радиопомехи, перенаправьте или переустановите приемную антенну.

В целях безопасности

Использование фотокамеры

Не подвергайте фотокамеру воздействию очень ярких источников света, таких как солнце в ясном небе. Несоблюдение этой меры предосторожности может привести к повреждению датчика изображения фотокамеры.

Пробная съемка

Перед съемкой важных событий (например, свадеб или путешествий) сделайте пробный снимок и посмотрите результат на ЖК мониторе, чтобы проверить правильно ли работает фотокамера. Корпорация FUJIFILM не несет ответственности за повреждение или потерянную прибыль в результате неправильной работы изделия.

Примечания по авторским правам

Кроме случаев использования изображений исключительно в личных целях, изображения, записанные с помощью цифровой камеры, нельзя использовать в нарушение авторского права, без разрешения правообладателя. Помните, что существуют ограничения на съемку в театрах, на развлекательных мероприятиях и выставках, даже если снимки предназначены для использования исключительно в личных целях. Также следует помнить, что передача карт памяти с записанными на них изображениями или данными, защищенными авторским правом, разрешена только в соответствии с законодательством об авторском праве.

Обращение

Чтобы обеспечить правильность записи изображений, во время записи не подвергайте фотокамеру ударным воздействиям.

Жидкие кристаллы

В случае повреждения ЖК монитора, необходимо соблюдать осторожность и не допустить контакта с жидкими кристаллами. В случае возникновения одной из приведенных ниже ситуаций немедленно выполните указанное действие:

- **При попадании жидких кристаллов на кожу,** вытрите участок кожи тканью, затем тщательно промойте проточной водой с мылом.
- **При попадании жидких кристаллов в глаза,** промойте глаза чистой водой не менее 15 минут, а затем обратитесь за медицинской помощью.
- **При попадании жидких кристаллов внутрь,** тщательно промойте рот водой. Выпейте большое количество воды и вызовите рвоту, затем обратитесь за медицинской помощью.

Несмотря на то, что дисплей изготовлен с использованием чрезвычайно высокоточной технологии, на нем могут быть пиксели, которые горят постоянно или не горят вообще. Это не является неисправностью и не влияет на снимки, снятые изделием.

Информация о товарных знаках

xD-Picture Card и **SD** являются товарными знаками корпорации FUJIFILM. Типографические шрифты, используемые в данном издании, разработаны исключительно компанией DynaComware Taiwan Inc. Macintosh, QuickTime и Mac OS являются товарными знаками компании Apple Inc. в США и других странах. Windows 7, Windows Vista и логотип Windows являются товарными знаками группы компаний Microsoft. Adobe и Adobe Reader являются товарными знаками или зарегистрированными товарными знаками компании Adobe Systems Incorporated в США и/или других странах. Логотипы SDHC и SDXC являются товарными знаками компании SD-3C, LLC. Логотип HDMI является товарным знаком. YouTube является товарным знаком компании Google Inc. Все прочие названия, упомянутые в данном

руководстве, являются товарными знаками или зарегистрированными товарными знаками своих владельцев.

Электрические помехи

Данная фотокамера может создавать помехи работе больничного или аэронавигационного оборудования. Прежде чем использовать фотокамеру в больнице или самолете, спросите разрешение у персонала больницы или авиалинии.

Стандарты цветного телевидения

NTSC (National Television System Committee) стандарт цветного телевидения, принятый, в основном, в США, Канаде и Японии. PAL (Phases Alternation by Line) стандарт цветного телевидения, принятый, в основном, в странах Европы и Китая.

Формат Exif Print (Exif версия 2.3)

Exif Print представляет собой стандарт измененный формат файлов цифровых фотокамер, в котором информация, сохраняемая с фотографиями, используется для оптимального воспроизведения цветов при печати.

ВАЖНОЕ ЗАМЕЧАНИЕ:

Прочтите, прежде чем использовать программное обеспечение

Запрещен прямой или косвенный экспорт, целиком или частично, лицензированного программного обеспечения без разрешения соответствующих органов управления.

ВАЖНО. Прежде чем использовать топонимы, включенные в данный продукт, ознакомьтесь с этим разделом.

Лицензионное соглашение данных топонимов

Только для личного использования. Пользователь соглашается использовать данные, предназначенные для фотокамеры, исключительно в личных, некоммерческих целях; эти данные не должны передаваться для использования сервисными центрами, агентствами недвижимости или для других подобных целей. Поэтому в случае необходимости эти данные могут быть скопированы для (i) просмотра и (ii) хранения исключительно в личных целях и в соответствии с условиями и договоренностями, изложенными ниже; информация об авторских правах, предоставленная с этими данными, должна быть включена в копию и ни в коем случае не может быть удалена или изменена. Пользователь соглашается, что эти данные (или часть данных) не могут быть отображены, скопированы, изменены, разделены, автозаброны или исправлены, не могут передаваться или распространяться ни в какой форме и ни в каких целях за исключением случаев, когда это разрешено законом. Данные, поставляемые на нескольких дисках, могут быть переданы или проданы только как комплект, в форме, установленной корпорацией FUJIFILM. Отдельно диски не могут быть переданы или проданы.

Ограничения. Следующие действия запрещены без специального разрешения корпорации FUJIFILM (с учетом перечисленного в предыдущих пунктах): (а) использование этих данных для автомобильной навигации, позиционирования, координирования, поиска маршрута в режиме реального времени, управления автопарком или для подобных целей в продуктах, системах или приложениях, установленных, подключенных или передаваемых для работы транспортных средств, а также (б) использование этих данных или их передача на устройства позиционирования, мобильные или беспроводные электронные устройства или компьютеры. Устройства, на которые действуют эти ограничительные меры, включают (но не ограничиваются ими) мобильные телефоны, коммуникаторы, карманные компьютеры, пейджеры и персональные цифровые секретари (PDA).

Предупреждение. Эти данные могут включать неточную или неполную информацию, так как на их точность влияет время, изменение условий, источники, предоставляющие информацию, и методы, используемые для сбора комплексных географических данных.

Отказ в гарантии. Эти данные предоставляются "как есть", и пользователь принимает все обязательства и несет ответственность по их использованию. Корпорация FUJIFILM и ее лицензиары (со своими лицензиарями и поставщиками) не дает никакой гарантии, дополнительной, подразумеваемой или официальной, касающейся содержания, ка-

чества, точности, полноты, обоснованности, соответствия для любого конкретного намерения, пригодности к эксплуатации, использования этих данных или любых результатов, полученных на их основании, или отсутствия ошибок или сбоев со стороны этих данных или обслуживающих процессов.

Ограничение гарантии. Корпорация FUJIFILM и ее ЛИЦЕНЗИАРЫ (СО СВОИМИ ЛИЦЕНЗИАРАМИ И ПОСТАВЩИКАМИ) НЕ ДАЕТ НИКАКИХ ГАРАНТИЙ, ДОПОЛНИТЕЛЬНЫХ ИЛИ ПОДРАЗУМЕВАЕМЫХ, ПО КАЧЕСТВУ, ИСПОЛНЕНИЮ, ГОДНОСТИ ДЛЯ ПРОДАЖИ, ПРИГОДНОСТИ ДЛЯ ЛЮБОГО КОНКРЕТНОГО НАМЕРЕНИЯ ИЛИ ПО СОБЛЮДЕНИЮ ПРАВ СОБСТВЕННОСТИ. На территории некоторых стран, штатов, регионов ограничение гарантии не разрешено, поэтому перечисленные выше исключения могут не касаться интересов пользователя.

Ограничение ответственности. НИ В КОЕМ СЛУЧАЕ корпорация FUJIFILM ИЛИ ЕЕ ЛИЦЕНЗИАРЫ (ВКЛЮЧАЯ СВОИХ ЛИЦЕНЗИАРОВ ИЛИ ПОСТАВЩИКОВ) НЕ НЕСУТ ОТВЕТСТВЕННОСТИ ЗА ОБЩЕ ИЛИ ОТДЕЛЬНОЕ ВОЗМЕЩЕНИЕ УБЫТКОВ (НАПРЯМУЮ, КОСВЕННО, СЛУЧАЙНО ИЛИ ПОБОЧНО), ПОНЕСЕННЫХ ЛЮ БУ ЗАЯВЛЕНИЯМ, СУДЕБНЫМ ИСКАМ ИЛИ ДРУГИМ ТРЕБОВАНИЯМ В ОТНОШЕНИИ ИСПОЛЬЗОВАНИЯ ИЛИ УНИЧТОЖЕНИЯ ИНФОРМАЦИИ, ИСПОЛЬЗОВАНИЯ ИЛИ НЕВОЗМОЖНОСТИ ИСПОЛЬЗОВАНИЯ ЭТОЙ ИНФОРМАЦИИ, НЕПРАВИЛЬНОЙ ИНФОРМАЦИИ ИЛИ ПОТЕРИ ДОХОДОВ, ОБЪЕМОВ ПРОДАЖ ИЛИ СБЕРЕЖЕНИЙ, ПРОИЗОШЕДШИХ ИЗ-ЗА НАРУШЕНИЯ УСЛОВИЙ ДАННОГО СОГЛАШЕНИЯ, ДАЖЕ ЕСЛИ корпорация FUJIFILM ИЛИ ЕЕ ЛИЦЕНЗИАРЫ ПРЕДУПРЕЖДЕНЫ О ВОЗМОЖНОСТИ ТАКИХ ПОВРЕЖДЕНИЙ. На территории некоторых стран, штатов, регионов ограничение гарантии или ответственности не разрешено, поэтому перечисленные выше исключения могут не касаться интересов пользователя.

Экспортный контроль. Пользователь соглашается, что предоставленные данные так же, как и любые продукты, полученные непосредственно на их основании, не должны экспортироваться без получения всех необходимых лицензий и разрешений в соответствии с принятым законодательством.

Основное соглашение. Вышеперечисленные условия являются обязательными для соглашения между покупателем (пользователем) и корпорацией FUJIFILM и ее лицензиарями (со своими лицензиарями и поставщиками), которое заменяет все существующие соглашения между сторонами относительно данного содержания, будь то устные или письменные соглашения.

В целях безопасности

Контролирующий закон. Вышеперечисленные условия должны регулироваться законами штата Иллинойс, Нидерландов, чтобы (i) не приводить к конфликту с положениями законов или (ii) действовать согласно Конвенции ООН о договорах международной купли-продажи товаров, которые непосредственно запрещены. Пользователь соглашается подчиняться властям штата Иллинойс, Нидерландов в любых и во всех разногласиях, претензиях и действиях, возникших в связи (прямо или косвенно) с указанными ниже данными.

Геодезические Данные. Геодезическая система WGS 84 используется для записи широты и долготы.

Авторское право. Карты, включенные в данное устройство, защищены законом об авторских правах, и любое их использование, кроме использования в личных целях, без разрешения владельца авторского права запрещено.

Навигация. Данное устройство нельзя использовать с целью навигации.

Владельцы авторского права лицензионного программного обеспечения



© 2010 NAVTEQ Все права сохранены.



Этот сервис использует данные POI (Points Of Interest) компании ZENRIN CO, LTD. "POWERED BY ZENRIN" является торговой маркой компании ZENRIN Co, LTD. © 2010 ZENRIN CO, LTD. Все права сохранены.

© Her Majesty the Queen in Right of Canada, © Queen's Printer for Ontario, © Canada Post Corporation, GeoBase®, © Department of Natural Resources Canada, ZIP+4®, © United States Postal Service® 2010. the USPS®.

Australia	Copyright. Based on data provided under license from PSMA Australia Limited (www.psama.com.au).
Austria	"© Bundesamt für Eich- und Vermessungswesen"
Croatia, Cyprus, Estonia, Latvia, Lithuania, Moldova, Poland, Slovenia and/or Ukraine	"© EuroGeographics"
France	The following notice must appear on all copies of the Data, and may also appear on packaging: "source: © IGN France – BD TOPO®"
Germany	"Die Grundlagendaten wurden mit Genehmigung der zuständigen Behörden entnommen" or "Die Grundlagendaten wurden mit Genehmigung der zustaendigen Behoerden entnommen."
Great Britain	"Based upon Crown Copyright material."
Greece	"Copyright Geomatics Ltd."
Hungary	"Copyright © 2003; Top-Map Ltd."
Italy	"La Banca Dati Italiana è stata prodotta usando quale riferimento anche cartografia numerica ed al tratto prodotta e fornita dalla Regione Toscana."
Norway	"Copyright © 2000; Norwegian Mapping Authority"
Portugal	"Source: IgeoE – Portugal"
Spain	"Información geográfica propiedad del CNIG"
Sweden	"Based upon electronic data © National Land Survey Sweden"
Switzerland	"Topografische Grundlage: © Bundesamt für Landestopographie."

Об этом руководстве

Данное руководство предназначено для использования с фотокамерами FinePix F550EXR и F500EXR. За исключением перечисленных ниже функций, эти две модели работают идентично.

Функция	Модель	FinePix F550EXR	FinePix F500EXR
 GPS		 40	Недоступна
ПОДРОБНАЯ ИНФО		 61	
 УЛУЧШ. СТАБИЛИЗ.		 23	
 СЪЕМКА ЛУЧШЕГО КАДРА		 45	
 БРЕК. С АВТОМ. ЭКСПОЗ.		 46	
 ВРЕКЕТ. С МОДЕЛ. ПЛЕНКИ		 47	
 ВРЕКЕТ. С ДИНАМ. ДИАП.		 47	
 ПОСЛЕДНИЕ <i>n</i>		Недоступна	

Карты памяти

Фотографии могут храниться во внутренней памяти фотокамеры или на дополнительных картах памяти SD, SDHC и SDXC ( 12), которые в данном руководстве называются "карты памяти".

Прежде чем приступить к использованию фотокамеры, прочтите это руководство и предупреждения в разделе “В целях безопасности” (📖 ii). Для получения информации по конкретным вопросам, смотрите приведенные ниже источники.

Содержание 📖 **xii**

Раздел “Содержание” предоставляет общую информацию о том, что содержится в руководстве. Здесь приведен список основных функций фотокамеры.

Устранение неисправностей 📖 **110**

У Вас конкретная проблема с фотокамерой? Ищите ответ здесь.

Предупреждающие сообщения и окна
..... 📖 **116**

Что означают мигающие иконки или сообщения об ошибках на дисплее.

Предупреждение о перегреве

Фотокамера выключится автоматически прежде, чем ее температура или температура батареи станет выше безопасных пределов. Фотографии, сделанные во время отображения предупреждения о перегреве, могут показать высокий уровень “шума” (зернистость). Выключите фотокамеру и подождите пока она остынет, прежде чем снова ее включать.

Часто используемые кнопки

■ Включение фотокамеры в режиме просмотра кадров

→ Когда фотокамера выключена, ее можно включить сразу в режиме просмотра кадров, нажав кнопку  примерно на одну секунду.



■ Фотографирование во время просмотра кадров

→ Чтобы сразу же вернуться в режим съемки, нажмите кнопку затвора наполовину.

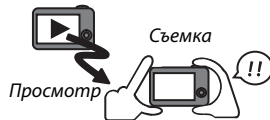

■ Удаление фотографий

→ Для удаления снимка отобразите его на весь экран и нажмите селектор вверх ().

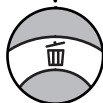

■ Бесшумный режим

→ Нажмите и удерживайте кнопку **DISP/BACK**, чтобы отключить подсветку и звуки фотокамеры.



Содержание

Table of Contents

В целях безопасности	ii
Примечания по безопасности	ii
Об этом руководстве	ix
Часто используемые кнопки	xi
Перед началом работы	
Символы и условные обозначения	1
Прилагаемые принадлежности	1
Части фотокамеры	2
Информация на дисплее фотокамеры	4
Съемка	4
Просмотр кадров	5
Первые шаги	
Зарядка батареи	7
Установка батареи и карты памяти	9
Совместимые карты памяти	12
Включение и выключение фотокамеры	14
Режим съемки	14
Режим просмотра	14
Основные установки	16
Основные функции фотосъемки и просмотра кадров	
Фотографирование в режиме	
EXR (EXR АВТО)	17
Просмотр фотографий	21

Более подробно о фотосъемке

Режим съемки	22
EXR (EXR АВТО/Приоритет EXR)	23
EXR (EXR АВТО):	23
Приоритет EXR	24
Adv. СЛОЖНЫЙ	25
ДВИЖ. ПАНОР. 360	25
PRO ФОКУС	27
СЛАБОЕ ОСВЕЩ.	28
SP ПРОГРАММЫ	29
M РУЧНОЙ	31
A ПРИОР. ДИАФР.	31
S ПРИОР. ВЫД.	32
P ПРОГРАММА AE	32

Блокировка фокуса	33
 Коррекция экспозиции	35
 Режим макросъемки (Съемка с близкого расстояния)	36
 Использование вспышки (Супер интеллектуальная вспышка)	37
 Использование таймера	39
Запись данных GPS с фотографиями (только F550EXR)	40
 Интеллектуальная функция обнаружения лица	43
 Непрерывная съемка	44
 ПЕРВЫЕ <i>n</i>	44
 ПОСЛЕДНИЕ <i>n</i> (только F550EXR)	45
 СЪЕМКА ЛУЧШЕГО КАДРА (только F550EXR)	45
 БРЕК. С АВТОМ. ЭКСПОЗ. (только F550EXR)	46
 БРЕКЕТ. С МОДЕЛ. ПЛЕНКИ (только F550EXR)	47
 БРЕКЕТ. С ДИНАМ. ДИАП. (только F550EXR)	47
 Распознавание лиц	49
Добавление новых лиц	49
Просмотр, редактирование и удаление существующих данных	51
Автоматическое добавление лиц	51

Более подробно о просмотре снимков

Опции меню просмотра снимков	53
Непрерывная съемка	53
★ Избранное: Оценка изображений	53
Увеличение во время просмотра	54
Многокадровый просмотр	55
 Удаление фотографий	56
 Поиск изображений	57
 Помощь фотоальбома	58
Создание фотоальбома	58
Просмотр фотоальбомов	59
Редактирование и удаление фотоальбомов	59
Просмотр панорам	60
Просмотр информации о снимке (только F550EXR)	61

Видеофрагменты

Запись видеофрагментов	62
Размер кадра видеоролика	63
Просмотр видеофрагментов	64

Подключения

Просмотр фотографий на телевизоре	65
Печать фотографий через USB	67
Печать задания печати DPOF	69
Просмотр изображений на компьютере	71
Windows: Установка MyFinePix Studio	71
Macintosh: Установка FinePixViewer	73
Подключение фотокамеры	75

Содержание

Меню

Использование меню: Режим съемки.....	78
Использование меню F -режима.....	78
Опции меню F -режима.....	79
ЧУВСТВ-ТЬ ISO.....	79
РАЗМЕР ИЗОБР.....	80
СЕРИЙНАЯ СЪЕМКА.....	81
ПОИСК МЕСТОПОЛОЖ (только F550EXR).....	81
УЛУЧШ. СТАБИЛИЗ. (только F550EXR).....	81
МОДЕЛИРОВ. ПЛЕНКИ.....	81
Использование меню СЪЕМКИ	82
Опции меню СЪЕМКИ	82
EXR Режим.....	82
Adv. Режим.....	82
ПРОГРАММЫ.....	82
ЧУВСТВ-ТЬ ISO.....	82
РАЗМЕР ИЗОБР.....	82
КАЧЕСТВО ИЗОБР.....	82
ДИНАМИЧ. ДИАПАЗОН.....	83
МОДЕЛИРОВ. ПЛЕНКИ.....	83
БАЛАНС БЕЛОГО.....	84
СЕРИЙНАЯ СЪЕМКА.....	85
УЛУЧШ. СТАБИЛИЗ. (только F550EXR).....	85
ОПРЕДЕЛЕНИЕ ЛИЦА.....	85
ЭКСПОЗАМЕР.....	85
РЕЖИМ АФ.....	86
РАСПОЗНАВАНИЕ ЛИЦ.....	86
РЕЖИМ АФ ДЛЯ ВИДЕО.....	87
РЕЖИМ ВИДЕО.....	87
ШАГИ EV ДЛЯ БР. АЭ (только F550EXR).....	87

Использование меню: Режим просмотра кадров ..88

Использование меню F -режима.....	88
Опции меню F -режима.....	88
ПОМОЩЬ ФОТОАЛЬБОМА.....	88
ФОТОНАВИГАЦИЯ (только F550EXR).....	88
ПОИСК МЕСТОПОЛОЖ (только F550EXR).....	89
СЛАЙД ШОУ.....	89
Использование меню ПРОСМОТРА КАДРОВ	90
Опции меню ПРОСМОТРА КАДРОВ	90
ПОМОЩЬ ФОТОАЛЬБОМА.....	90
ФОТОНАВИГАЦИЯ (только F550EXR).....	90
ПОИСК ИЗОБРАЖЕНИЯ.....	90
УДАЛИТЬ.....	90
ТЭГ ДЛЯ ЗАГРУЗКИ.....	91
СЛАЙД ШОУ.....	91
УДАЛ. ЭФ. КРАСН. ГЛАЗ.....	92
ЗАЩИТИТЬ.....	92
КАДРИРОВАНИЕ.....	93
ИЗМЕНИТЬ РАЗМЕР.....	93
ПОВОРОТ КАДРА.....	94
КОПИРОВАТЬ.....	94
ГОЛОСОВАЯ МЕТКА.....	95
СТЕРЕТЬ РАСПОЗН.....	95
РАСПЕЧАТАТЬ (DPOF).....	95
СООТНОШЕНИЕ.....	96

Меню установки параметров97	ГРОМК. ВОСП.102
Использование меню установки параметров97	ЯРКОСТЬ LCD.....102
Опции меню установки параметров98	АВТО ВЫКЛ.102
ДАТА/ВРЕМЯ.....98	РЕЖ. СТАБИЛИЗАЦИИ.....102
РАЗН. ЧАСОВ.....98	УДАЛ. ЭФ. КРАСН. ГЛАЗ.....102
言語/LANG.....98	ЦИФРОВОЙ ЗУМ.....103
БЕСШУМНЫЙ.....98	ПОДСВЕТКА АФ.....103
ВОССТАНОВИТЬ.....99	RAW (только F550EXR).....103
ФОРМАТИРОВАТЬ.....99	СОХР ИСХ ИЗОБРАЖ.....104
ПОИСК МЕСТОПОЛОЖ (только F550EXR).....99	АВТОПОВ. -ПРОСМ.....104
ИНФО О МЕСТОПОЛОЖ (только F550EXR).....99	ЦВЕТ ФОНА.....104
ДАННЫЕ СЛЕЖЕНИЯ (только F550EXR).....100	ПОДСКАЗКИ.....104
km/mile (только F550EXR).....100	ВИДЕО ВЫХОД.....104
ОТОБР. ИЗОБ.....100	РЕЖИМЫ ПИТАНИЯ.....105
НОМЕР КАДРА.....101	
УРОВ. ГРОМКОСТИ.....101	
ГРОМК. ЗАТВ.....101	
ЗВУК ЗАТВОРА.....102	

Содержание

Технические примечания

Дополнительные аксессуары.....	106
Аксессуары от FUJIFILM	107
Уход за фотокамерой.....	108
Хранение и эксплуатация.....	108
Вода и песок.....	108
Конденсация.....	108
Чистка	109
Путешествия.....	109

Устранение неисправностей

Проблемы и решения.....	110
Предупреждающие сообщения и окна	116

Приложение

Подсказки и советы	120
Объем внутренней памяти/карты памяти.....	123
FinePix F550EXR.....	123
FinePix F500EXR.....	124
Технические характеристики	125

Перед началом работы

Символы и условные обозначения

В данном руководстве используются следующие символы:

- ⓘ : Эти сведения необходимо изучить перед использованием фотокамеры для обеспечения правильной работы.
- 📖 : Дополнительная информация, которая может быть полезна при использовании фотокамеры.
- 📖 : Другие страницы в руководстве, на которых может находиться информация по данному вопросу.

Пункты меню и другие надписи на ЖК-дисплее показаны **жирным шрифтом**. В данном руководстве иллюстрации дисплея могут быть упрощены с целью упрощения инструкций.

Прилагаемые принадлежности

В комплект фотокамеры входят следующие предметы:

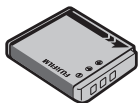

Аккумуляторная батарея NP-50

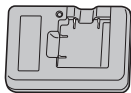

Зарядное устройство BC-45W



Кабель USB

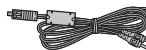

Кабель Аудио/Видео

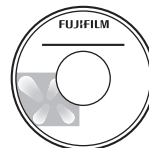

CD-ROM (содержит данное руководство)

- Ремешок
- *Основное руководство*

Присоединение ремешка

Присоедините ремешок, как показано на рисунке.

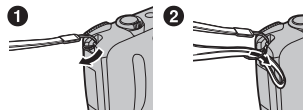

Части фотокамеры

Для получения более подробной информации перейдите на страницу, указанную справа.

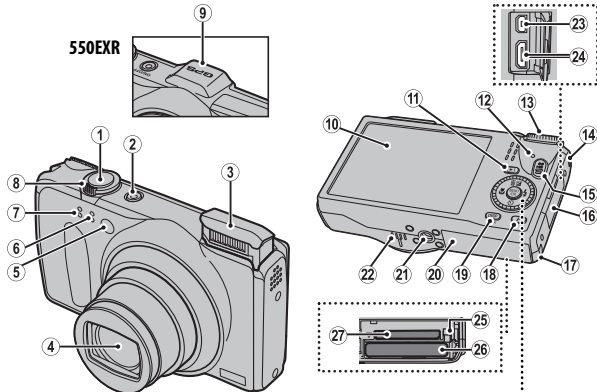

Примечание: Если не указано иначе, на иллюстрациях в данном руководстве представлена модель 500EXR.

Селекторная кнопка

Курсор вверх

Кнопка  (коррекция экспозиции) (📖 35)

Кнопка  (удалить) (📖 xi)

Кнопка MENU/OK

Курсор влево

Кнопка  (макросъемка) (📖 36)

Курсор вправо

Кнопка  (вспышка) (📖 37)

Диск управления

Курсор вниз

Кнопка  (таймер) (📖 39)

1 Кнопка затвора	19	15 Кнопка  (запись видеофрагментов)	62
2 Кнопка ON/OFF	14	16 Крышка контактов	65, 67, 75
3 Вспышка	37	17 Крышка соединителя постоянного тока	107
4 Объектив и крышка объектива		18 Кнопка  (режим фотографирования)	78, 88
5 Лампа подсветки автофокуса	103	19 Кнопка DISP (дисплей)/ BACK	6, 16
Лампа таймера	39	Кнопка  (бесшумный режим)*	xi
6 Микрофон (R)	62, 95	20 Крышка отсека батареи	9
7 Микрофон (L)	62, 95	21 Гнездо для установки на штатив	
8 Регулятор зума	18, 54	22 Динамик	64, 95
9 Встроенная антенна GPS (только F550EXR)	40	23 Универсальный разъем USB	65, 67, 75
10 ЖК-дисплей	4	24 Разъем для кабеля HDMI	66
11 Кнопка  (просмотр)	21	25 Защелка батареи	9, 11
12 Индикатор (см. ниже)		26 Отсек батарей	9
13 Диск режимов	22	27 Отверстие для карты памяти	10
14 Отверстие для ремешка	1		

*Нажмите и удерживайте кнопку **DISP/BACK** до тех пор, пока не появится .

Индикатор

Индикатор отображает состояние фотокамеры следующим образом:

Индикатор	Состояние фотокамеры
Горит зеленым цветом	Блокировка фокуса.
Мигает зеленым цветом	Предупреждение размытости, фокуса или диафрагмы. Можно производить съемку.
Мигает зеленым и оранжевым цветом	Записываются фотографии. Можно сделать дополнительные снимки.
Горит оранжевым цветом	Записываются фотографии. В настоящее время нельзя делать дополнительные снимки.
Мигает оранжевым цветом	Вспышка заряжается. Вспышка не сработает при фотографировании.
Мигает красным цветом	Ошибка объектива или памяти.

Информация на дисплее фотокамеры

Во время съемки и просмотра кадров на дисплее могут появляться следующие обозначения. Обозначения могут отличаться в зависимости от параметров фотокамеры.

■ Съемка

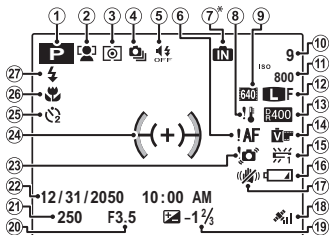

1	Режим съемки	22
2	Индикатор интеллектуальной функции обнаружения лица	43
3	Измерение экспозиции	85
4	Режим непрерывной съемки.....	44
5	Индикатор бесшумного режима.....	3, 98
6	Предупреждение фокуса.....	19, 116
7	Индикатор внутренней памяти*	
8	Предупреждение о температуре	113
9	Режим видео.....	63

10	Количество доступных кадров	123
11	Чувствительность	79
12	Размер изображения/Качество	80,82
13	Динамический диапазон	83
14	Моделирование пленки	81
15	Баланс белого.....	84
16	Уровень зарядки аккумуляторной батареи	5
17	Режим двойной стабилизации изображения	102
18	Сила GPS сигнала (только F550EXR)	40
19	Коррекция экспозиции	35
20	Диафрагма	
21	Выдержка	
22	Дата и время	16
23	Предупреждение размытости	38, 116
24	Рамка фокусировки	33
25	Индикатор таймера	39
26	Режим макросъемки (Съемка с близкого расстояния)...	36
27	Режим работы со вспышкой	37

* **IN**: указывает на отсутствие карты памяти. Снимки будут сохраняться во внутренней памяти фотокамеры (📄 10).

■ Просмотр кадров

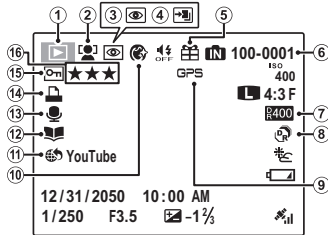

- 1** Индикатор режима просмотра21, 53
- 2** Индикатор интеллектуальной функции обнаружения лица43, 92
- 3** Индикатор удаления эффекта красных глаз 92

- 4** Режим для фокусировки, режим для слабого освещения27, 28
- 5** Изображение “подарок” 53
- 6** Номер кадра101
- 7** Динамический диапазон 83
- 8** Режим **EXR** 23
- 9** Данные GPS (только F550EXR) 40
- 10** Корректор портретов29
- 11** Тэг для загрузки 91
- 12** Помощь фотоальбома58
- 13** Индикатор голосовой метки95
- 14** Индикатор печати DPOF 69
- 15** Защищенный снимок 92
- 16** Избранное53

● Уровень зарядки аккумуляторной батареи

Уровень зарядки аккумуляторной батареи показывается следующим образом:

Индикатор	Описание
(белый)	Батарея частично разряжена.
(белый)	Батарея разряжена более чем наполовину.
(красный)	Низкий заряд батареи. Зарядите как можно скорее.
(мигающий красный)	Батарея полностью разряжена. Выключите фотокамеру и зарядите батарею.

Части фотокамеры

Скрытие и показ индикаторов

Нажмите **DISP/BACK** для просмотра индикаторов съемки и просмотра следующим образом:

- **Съемка:** Индикаторы показаны/индикаторы скрыты/оптимальное кадрирование/ кадрирование HD/гистограмма (только F550EXR)
- **Просмотр:** Индикаторы показаны/индикаторы скрыты/★ избранное (📖 53)/информация о снимке (только F550EXR; 📖 61)

Первые шаги

Зарядка батареи

Батарея питания поставляется незаряженной. Перед использованием фотокамеры зарядите батарею.

1 Вставьте батарею в зарядное устройство, которое входит в комплект поставки.

Вставьте батарею так, как показано на этикетках ⊖ ⊕ ⊕.

В фотокамере используется аккумуляторная батарея NP-50.

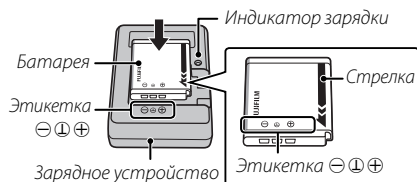

2 Вставьте зарядное устройство в розетку.

Вставьте зарядное устройство в розетку. Загорится индикатор зарядки.

●● Индикатор зарядки батареи

Индикатор зарядки показывает состояние заряда батареи следующим образом:

Индикатор зарядки	Состояние батареи	Действие
Выкл.	Батарея не вставлена.	Вставьте батарею.
	Батарея полностью заряжена.	Вывньте батарею.
Вкл.	Батарея заряжается.	—
Мигает	Ошибка батареи.	Вывньте зарядное устройство из розетки и выньте батарею.

3 Зарядите батарею.

Выньте батарею после окончания зарядки. Смотрите характеристики (📖 128) времени зарядки (имейте в виду, что время зарядки возрастает при низких температурах).

- ⓘ Выньте зарядное устройство из розетки, если оно не используется.

Установка батареи и карты памяти

Хотя фотокамера может сохранять изображения во внутренней памяти, можно также использовать *карты памяти* SD и SDHC (продаются отдельно) для сохранения дополнительного количества изображений. После зарядки батареи вставьте ее и карту памяти в фотокамеру, как описано ниже.

1 Откройте крышку отсека батареи.

- ◆ Перед тем как открыть крышку отсека батареи, убедитесь в том, что фотокамера отключена.
- ① Не открывайте крышку отсека батареи на включенной фотокамере. Невыполнение данного требования может привести к повреждению файлов изображений на карте памяти.
- ① Не прилагайте чрезмерных усилий при обращении с крышкой отсека батареи.

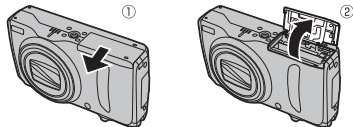

2 Вставьте батарею.

Совместите оранжевую полоску на батарее с оранжевой защелкой батареи и вставьте батарею в фотокамеру, надавливая защелку с одной стороны. Проверьте, чтобы батарея была надежно закреплена.

- ① Вставляйте батарею, соблюдая полярность. **Не применяйте усилий и не пытайтесь вставить батарею другой стороной или в обратном направлении.** В правильном положении батарея вставится легко.

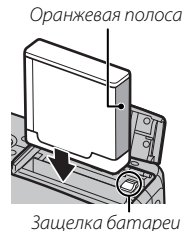

3 Вставьте карту памяти.

Возьмите карту памяти, как показано справа, вставьте ее в отверстие полностью до щелчка.

- ① Следите за тем, чтобы карта вставлялась правильной стороной. Не вставляйте ее под углом и не прилагайте усилий. Если карта памяти вставлена неправильно, или не вставлена вообще, то на ЖК-дисплее появится , а для записи и просмотра будет использоваться внутренняя память фотокамеры.



- ① Карты памяти SD/SDHC/SDXC можно защитить от записи, что делает невозможным форматирование этих карт или запись и удаление изображений. Перед тем, как вставить карту памяти SD/SDHC/SDXC, сдвиньте переключатель защиты от записи в положение снятой защиты.

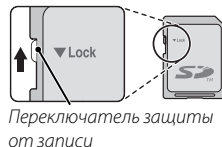

4 Закройте крышку отсека батареи.

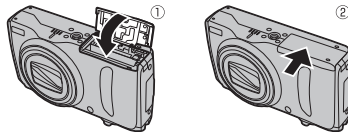

◆ Использование блока питания переменного тока

- Фотокамера может работать от дополнительного блока питания переменного тока и соединителя постоянного тока (продаются отдельно). Смотрите руководства, прилагаемые к блоку питания переменного тока и соединителю постоянного тока для получения более подробной информации.
- В зависимости от страны и региона продажи, при включении фотокамеры, подключенной к сетевому адаптеру, может начаться слайд-шоу в демонстрационном режиме. Чтобы завершить шоу, нажмите кнопку затвора.

●● Извлечение батареи и карты памяти

Перед извлечением батареи или карты памяти **выключите фотокамеру** и откройте крышку отсека батареи.

Чтобы вынуть батарею, нажмите вбок защелку батареи и выдвиньте батарею из фотокамеры, как показано на рисунке.

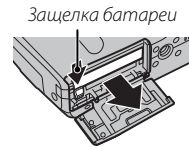



Чтобы вынуть карту памяти, нажмите на нее и медленно отпустите. Теперь карту можно вынуть рукой. Когда карта памяти извлекается из фотокамеры, то она быстро выскакивает из отверстия. Придерживайте ее пальцем, чтобы она выходила медленно.



■ Совместимые карты памяти

Карты памяти FUJIFILM, SanDisk SD, SDHC и SDXC одобрены для использования в этой фотокамере. Полный список подходящих карт памяти можно посмотреть на сайте http://www.fujifilm.com/support/digital_cameras/compatibility/. Работа фотокамеры с другими картами памяти не гарантируется. Фотокамера не использует карты *xD-Picture Cards* или устройства MultiMediaCard (MMC).

① Карты памяти

- **Не выключайте питание фотокамеры и не вынимайте карту памяти в ходе форматирования карты или при передаче или удалении данных с карты.** Несоблюдение этих мер предосторожности может привести к повреждению карты памяти.
- Перед первым использованием карт памяти SD/SDHC/SDXC их необходимо форматировать, а также повторно форматировать все карты памяти после использования их на компьютере или другом устройстве. Для получения информации о форматировании карт памяти смотрите « ФОРМАТИРОВАТЬ» (📖 99).
- Карты памяти имеют маленькие размеры и их могут легко проглотить дети. Храните карты памяти в местах, недоступных для детей. Если ребенок проглотил карту памяти, немедленно вызовите врача.
- Переходники miniSD или microSD, имеющие больший или меньший размер, чем стандартная карта SD/SDHC/SDXC, могут иметь проблемы при извлечении; если карта не извлекается, отнесите фотокамеру в авторизованный сервисный центр. Не прикладывайте усилия при извлечении карты памяти.
- Не наклеивайте на карты памяти этикетки. Отслоение этикетки может привести к повреждению карты памяти.
- Запись видеофрагментов может прерываться при использовании некоторых типов карт памяти SD/SDHC/SDXC. Используйте карту не ниже CLASS  при съемке HD или высокоскоростной съемке видеофрагментов.

- Данные во внутренней памяти могут быть удалены или повреждены во время ремонта фотокамеры. Пожалуйста, имейте в виду, что лицо, производящее ремонт фотокамеры, может просматривать фотографии из внутренней памяти.
- При форматировании карты памяти или внутренней памяти создается папка, в которой сохраняются фотографии. Не переименовывайте и не удаляйте эту папку и не используйте компьютер или другое устройство для удаления или изменения имен файлов изображений. Всегда используйте фотокамеру для удаления изображений с карт памяти и внутренней памяти. Перед тем, как редактировать файлы или изменять их названия, скопируйте их на компьютер, и редактируйте, или переименовывайте копии, а не оригиналы фотографий.

① **Батареи**

- Удалите загрязнение с контактов батареи чистой сухой тканью. Несоблюдение этой меры предосторожности может привести к тому, что батарею нельзя будет зарядить.
- Не наклеивайте этикетки и другие предметы на батарею. Несоблюдение этой меры предосторожности может привести к тому, что батарею нельзя будет вынуть из фотокамеры.
- Не замыкайте контакты батареи. Батарея может перегреться.
- Прочтите предупреждения в разделе “Батарея и источник питания”(iv).
- Используйте только те зарядные устройства, которые предназначены для использования с этой батареей. Несоблюдение этой меры предосторожности может привести к повреждению изделия.
- Не удаляйте с батареи наклейки и не пытайтесь поломать или отделить внешний корпус.
- Батарея постепенно разряжается, даже если она не используется. Зарядите батарею за один или два дня до использования.

Включение и выключение фотокамеры

Режим съемки

Нажмите кнопку **ON/OFF**, чтобы включить фотокамеру. Выдвинется объектив и поднимется вспышка.

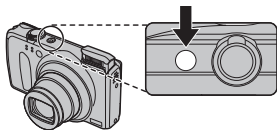

Снова нажмите **ON/OFF**, чтобы выключить фотокамеру.

◆ **Переключение в режим просмотра**

Нажмите кнопку , чтобы включить просмотр. Наполовину нажмите кнопку затвора, чтобы вернуться в режим съемки.

Режим просмотра

Чтобы включить фотокамеру и начать просмотр, нажмите кнопку  примерно на одну секунду.

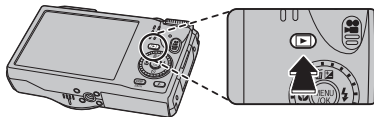

Нажмите кнопку  еще раз или нажмите кнопку **ON/OFF**, чтобы выключить фотокамеру.

◆ **Переключение в режим съемки**

Чтобы выйти из режима просмотра, нажмите кнопку затвора наполовину. Нажмите кнопку , чтобы вернуться в режим просмотра.

- ① Принудительное удержание объектива или вспышки во время выдвижения может привести к повреждению изделия.
- ① Отпечатки пальцев или другие загрязнения на объективе влияют на качество фотографий. Держите объектив чистым.
- ① Кнопка **ON/OFF** не полностью отключает подачу питания на фотокамеру.

◆ **Автоматическое выключение**

Фотокамера выключится автоматически, если в течение времени, установленного в

 **АВТО ВЫКЛ.** (📖 102) не будет совершаться никаких действий.

Основные установки

Когда фотокамера включается в первый раз, на дисплее появляется окно выбора языка. Настройте фотокамеру, как описано ниже (Вы можете сбросить часы или изменить язык в любое время с помощью опций **🕒 ДАТА/ВРЕМЯ** или **🗨️ 言語/LANG** в меню установки параметров. Информацию о том, как отобразить меню установки параметров, см. стр. 98).

1 Выделите язык и нажмите **MENU/OK**.

- ◆ Нажмите **DISP/BACK**, чтобы пропустить текущий шаг. Шаги, которые Вы пропускаете, будут показываться на дисплее в следующий раз, когда включается фотокамера.

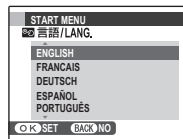

2 На дисплее появятся дата и время. Нажимайте селекторную кнопку вверх, вниз, влево или вправо для выбора года, месяца, дня, часа или минуты и нажимайте вверх или вниз, чтобы их изменить. Чтобы изменить порядок просмотра года, месяца и дня, выберите формат даты и нажмите селекторную кнопку вверх или вниз. Нажмите **MENU/OK** после завершения установок.



3 На дисплее появятся опции управления питанием. Нажмите селекторную кнопку вверх или вниз для выбора одной из следующих опции, затем нажмите **MENU/OK**:

- **🔋 ЭКОНОМ. РЕЖИМ:** Экономит заряд батареи.
- **🖥️ ЯРКИЙ LCD:** Выберите эту опцию для более яркого и качественного изображения на дисплее.

◆ Часы фотокамеры

Если батарея вынимается на длительный период времени, то часы фотокамеры будут сброшены, а при включении фотокамеры на дисплее отобразится окно выбора языка.

Основные функции фотосъемки и просмотра кадров

Фотографирование в режиме **EXR AUTO** (EXR АВТО)

В этом разделе описывается фотографирование в режиме **EXR AUTO** (EXR АВТО).

1 Выберите режим **EXR**.

Включите фотокамеру и поверните диск выбора режимов в положение **EXR**. На ЖК-дисплее появится окно **EXR**.

Значок

В режиме **EXR** фотокамера постоянно настраивает фокус и производит поиск лиц, увеличивая расход батарей. На ЖК-дисплее отображается .



Иконки EXR (📖 23)

Фотокамера анализирует сцену и выбирает предпочтительный режим **EXR**.

ПРИОРИТ. РАЗР.	
ВЫС.ИС.НИЗ.Ш.	
ПРИОП.D-RANGE	

Иконки сцены (📖 23)

Фотокамера автоматически выбирает соответствующую программу.

Сцена		Основной объект									
		АВТО	ЛАНД-ШАФТ	НОЧЬ	МА-КРОСЬ-ЕМКА	ПЛЯЖ	ЗАКАТ	СНЕГ	НЕБО	ЗЕЛЕНЬ	НЕБО И ЗЕЛЕНЬ
Портрет	Не портрет (ландшафт)										
	Нормальное освещение				—						
	Освещение сзади			—	—						

* Если на дисплее отображается значок , то фотокамера сделает серию снимков (Улучшение стабилизации; 📖 23).

① Выбранный режим может отличаться в зависимости от условий съемки. Если режим не соответствует объекту, выберите режим  (📖 22) или выберите **SP** (📖 29) и выберите программу вручную.

2 Поместите изображение в рамку кадра.

Используйте регулятор зума для установки изображения в рамку кадра дисплея.

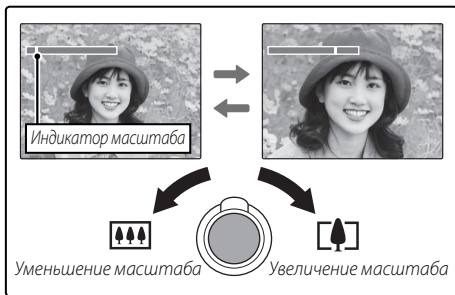

Как держать фотокамеру

Держите фотокамеру крепко обеими руками, поместив локти на ширину плеч. Сотрясение или нестабильность положения рук может привести к смазыванию снимка.

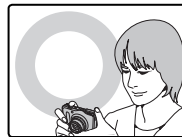

Чтобы фотографии были в фокусе и не были слишком темными (недоэкспонированными), держите пальцы и другие предметы подальше от объектива и вспышки.

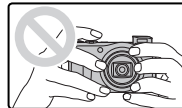

3 Фокус.

Нажмите кнопку затвора наполовину для фокусировки.

- ❖ Фокусировка фотокамеры может сопровождаться звуком перемещения элементов объектива. Это – нормальное явление. Если объект плохо освещен, может загореться лампа подсветки АФ; смотрите “**AF** ПОДСВЕТКА АФ” (📖 103) для получения информации о выключении подсветки.



Если фотокамера сможет произвести фокусировку, она подаст двойной сигнал, а индикатор загорится зеленым цветом.

Если фотокамера не сможет сфокусироваться, то рамка фокусировки станет красной, на дисплее появится **!AF**, а индикатор замигает зелёным цветом. Поменяйте композицию или воспользуйтесь блокировкой фокуса (📖 33).

4 Съемка.

Чтобы сделать снимок, плавно нажмите кнопку затвора до конца.

- ❖ Если объект плохо освещен, во время снимка может сработать вспышка. Для получения информации об использовании вспышки при плохом освещении смотрите “ Использование вспышки (Супер интеллигентная вспышка)” (📖 37).



Кнопка затвора

Кнопка затвора имеет два положения. Нажатие кнопки затвора наполовину устанавливает фокус и экспозицию. Чтобы сделать снимок, нажмите кнопку затвора до конца.

Просмотр фотографий

Снятые фотографии можно просматривать на ЖК-дисплее. При съемке важных фотографий сначала сделайте пробный снимок и проверьте результат.

1 Нажмите кнопку .

На дисплее появится последняя сделанная фотография.

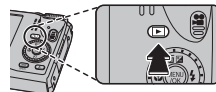

2 Просмотр других фотографий.

Нажмите селекторную кнопку вправо, чтобы просмотреть фотографии в порядке их съемки, или влево, чтобы просмотреть их в обратном порядке.

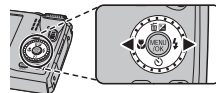

Нажмите кнопку затвора, чтобы перейти в режим съемки.

Более подробно о фотосъемке

Режим съемки

Выберите режим съемки в зависимости от сцены или типа объекта. Чтобы выбрать режим съемки, совместите значок нужного режима с меткой, расположенной рядом с диском режимов.

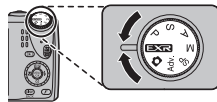

M, A, S, P: Выберите для полного управления установками фотокамеры (🗨 31), включая диафрагму (**M** и **A**) и/или выдержку (**M** и **S**).

EXR: Увеличивает четкость, уменьшает шум, увеличивает динамический диапазон, или позволяет фотокамере автоматически регулировать настройки в соответствии с сюжетом (🗨 23).

📷 (АВТО): Простой режим “наведи и снимай” рекомендуется для тех, кто впервые взял в руки цифровую фотокамеру.



SP (ПРОГРАММЫ): Выберите программу в соответствии с объектом или условиями съемки, и позвольте фотокамере сделать остальное (🗨 29).

Adv. (СЛОЖНЫЙ): Усовершенствованная, но простая в использовании техника (🗨 25).

EXR (EXR АВТО/Приоритет EXR)

Оптимизируйте установки для текущего объекта или увеличьте четкость, уменьшите шум или увеличьте динамический диапазон. Поверните диск выбора режимов в положение **EXR** и выберите один из следующих режимов **EXR** в меню режима съемки.

**EXR АВТО (EXR АВТО):**

Фотокамера автоматически выбирает программу и режим **EXR** в соответствии с условиями съемки (📖 17).

❖ Если выбрана опция **АВТО** для параметра **РАЗМЕР ИЗОБР.** в режиме **EXR АВТО**, то фотокамера автоматически выберет оптимальный размер изображения.

Улучшение стабилизации (только F550EXR)

Когда на дисплее отображается значок , фотокамера сделает серию снимков и соединит их в одно изображение, уменьшив шум (крапинки) и размытость.







❖  доступен, если выбран параметр **ВКЛ.** в меню съемки (📖 81), а вспышка (📖 37) отключена или установлена на автоматический режим.

⚠ Может потребоваться некоторое время для соединения снимков в одно изображение. Фотокамера может не сделать одно комбинированное изображение, если объект или фотокамера перемещаются во время съемки. Держите фотокамеру ровно и не двигайте ее до завершения съемки.

⚠ Покрытие кадра уменьшается.

■ Приоритет **EXR**

Выберите один из следующих параметров:

-  (**ПРИОРИТ.РАЗР.**): Выберите этот режим для получения четких, качественных снимков.
-  (**ВЫС.ИС,НИЗ.Ш.**): Используется для уменьшения шума при съемке с высокой чувствительностью.
-  (**ПРИОР.D-RANGE**): Используется для увеличения количества деталей, видимых на ярких участках изображения.  **ДИНАМИЧ. ДИАПАЗОН** (83) может быть установлен  (1600 %) и  (800 %).

Adv. СЛОЖНЫЙ

Данный режим совмещает простоту съемки “наведи и снимай” с усовершенствованной фотографической техникой. Опция  **Adv.**

Режим в меню съемки может использоваться для выбора следующих сложных режимов:

** ДВИЖ.ПАНОР.360**

Следуйте подсказам на экране, чтобы сделать снимки, которые будут автоматически соединены для создания панорамы. Фотокамера полностью уменьшает масштаб, и он остается неизменным под самым широким углом до завершения съемки.



- 1** Чтобы выбрать угол, под которым Вы будете панорамировать фотокамеру во время съемки, нажмите селектор вниз. Нажмите селектор влево или вправо, чтобы выделить угол и нажмите **MENU/OK**.
- 2** Нажмите селектор вправо, чтобы посмотреть набор направлений панорамирования. Нажмите селектор влево или вправо, чтобы выделить направление панорамирования и нажмите **MENU/OK**.
- 3** Чтобы начать запись, нажмите кнопку затвора до конца. Во время записи нет необходимости держать кнопку затвора нажатой.

4 Панорамируйте фотокамеру в направлении, указанном стрелкой. Съемка прекращается автоматически, когда индикатор процесса заполняется, и панорамирование заканчивается.

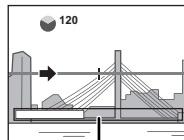

Индикатор процесса

❖ Съемка завершается, если во время съемки кнопка затвора нажимается до конца. Панорама не будет записана, если кнопка затвора нажимается до того, как фотокамера произведет панорамирование на 120°.

- ① Панорамы создаются из нескольких кадров. В некоторых случаях фотокамера может записывать больше или меньше, чем выбранный угол, или не сможет идеально соединить кадры вместе. Последняя часть панорамы может быть не записана, если съемка закончится прежде, чем панорама будет выполнена.
- ① Съемка может прерваться, если камера панорамируется слишком быстро или слишком медленно. При панорамировании фотокамеры в ином направлении, кроме указанного, съемка прекращается.
- ① Желаемые результаты могут быть не достигнуты с движущимися предметами, предметами, расположенными близко к фотокамере, стабильными предметами такими, как небо или поле травы, предметами в постоянном движении, такими как волны и водопады, или предметами, которые подвергаются заметным изменениям в яркости. Панорамы могут быть смазаны, если объект плохо освещен.

Для наилучших результатов

Для получения наилучших результатов перемещайте фотокамеру по малому кругу с постоянной скоростью, держа фотокамеру горизонтально, и панорамируя ее только в направлении, указанном направляющими стрелками. Если желаемые результаты не были достигнуты, повторите панорамирование с другой скоростью.

PRO ФОКУС

Фотокамера делает до трех снимков при каждом нажатии кнопки затвора, смягчая фон для выделения основного объекта. Степень смягчения можно настроить до начала съемки, нажимая селектор влево или вправо. Используется при съемке портретов или цветов с результатом, аналогичным тому, который достигается на однообъективных зеркальных фотокамерах.



- ◆ Смягчение нельзя применить к фоновым объектам, которые находятся слишком близко к основному объекту. Если при фокусировке фотокамеры появляется сообщение о том, что фотокамера не может создать данный эффект, постарайтесь отойти назад от объекта и приблизить его объективом. Фотокамера также может быть не в состоянии смягчить фон, если объект находится в движении; при появлении подсказки проверьте результаты и повторите попытку.

■ СЛАБОЕ ОСВЕЩ.

При каждом нажатии кнопки затвора фотокамера делает четыре снимка и составляет из них одну фотографию. Используется для уменьшения шума и размытости при фотографировании плохо освещенных объектов или неподвижных объектов с высоким коэффициентом масштабирования.



- ❖ Фотокамера может не создать одну комбинированную фотографию некоторых сцен, или если объект или фотокамера перемещаются во время съемки. Не двигайте фотокамеру до завершения съемки.

PRO ФОКУС/СЛАБОЕ ОСВЕЩ.

















Чтобы сохранить необработанные снимки, сделанные в этих режимах, выберите **ВКЛ** для опции  **СОХР ИСХ ИЗОБРАЖ** в меню установки параметров (📖 104).

- ⓘ Держите фотокамеру ровно во время съемки.
- ⓘ Покрытие кадра уменьшается.

SP ПРОГРАММЫ



Фотокамера предлагает несколько программ, приспособленных для конкретных условий съемки или специального типа объектов. Используйте опцию  **ПРОГРАММЫ** в меню съемки, чтобы выбрать программу, соответствующую положению **SP** на диске выбора режимов.



Программа	Описание
 ЕСТ СВЕТ & 	Фотокамера делает два снимка: один без вспышки и один со вспышкой.
 ЕСТ. СВЕТ	Позволяет снимать с использованием естественного света при слабом освещении.
 ПОРТРЕТ	Выберите этот режим для съемки портретов.
 СГЛАЖИВАНИЕ	Выберите этот режим для получения мягких телесных тонов при съемке портретов.
 СОБАКА	Выберите этот режим при съемке собак.
 КОШКА	Выберите этот режим при съемке кошек.
 ЛАНДШАФТ	Выберите этот режим для дневных снимков зданий и пейзажей.
 СПОРТ	Выбирайте этот режим для съемки движущихся объектов.
 НОЧЬ	Выберите этот режим для съемки плохо освещенных сумеречных или ночных сцен.
 НОЧЬ (ШТАТИВ)	Выберите этот режим для увеличения выдержки при ночной съемке.
 ФЕЙЕРВЕРКИ	Для съемки разлетающихся вспышек фейерверков используются длинные выдержки.
 ЗАКАТ	Выберите этот режим для съемок яркой цветовой гаммы закатов и рассветов.
 СНЕГ	Выберите этот режим для резко очерченных, четких и ярких снимков с преобладанием на фоне белого снега.
 ПЛЯЖ	Выберите этот режим для резко очерченных, четких снимков на ярких, освещенных солнцем пляжах.
 ПОД ВОДОЙ	Выберите этот режим при съемке под водой, с использованием дополнительного водонепроницаемого футляра.

Более подробно о фотосъемке

Режим съемки

Программа	Описание
 ВЕЧЕРИНКА	Позволяет снимать с использованием фонового света в помещениях при слабом освещении.
 ЦВЕТОК	Выберите для съемки цветов с близкого расстояния.
 ТЕКСТ	Для четких фотографий печатного текста или рисунков.

СОБАКА/КОШКА

Фотокамера фокусируется на мордах собак и кошек, когда они смотрят в фотокамеру, а меню таймер имеет опцию  **АВТОСПУСК**, которая автоматически производит спуск затвора при обнаружении животного (📖 39). При просмотре можно использовать поиск изображений (📖 57), чтобы найти фотографии, сделанные в любом из этих режимов.

- ◆ Хотя фотокамера может обнаруживать многие породы собак и кошек, результаты могут различаться в зависимости от породы и условий съемки. Фотокамера может не обнаружить животных с темными мордами, или если морда закрыта длинной шерстью. Если собака или кошка не обнаружена, то фотокамера фокусируется на центре кадра.

М РУЧНОЙ

В этом режиме Вы регулируете выдержку и диафрагму.



Нажмите селектор вверх (☑), чтобы выделить выдержку или диафрагму, и воспользуйтесь диском управления, чтобы отрегулировать выделенный параметр. По желанию величину экспозиции, выбранную фотокамерой, можно изменить.

**Индикатор экспозиции**

Величина, на которую фотография будет недо- или перезэкспонироваться при текущих настройках, показывается индикатором экспозиции.

**А ПРИОР. ДИАФР.**

Вы выбираете диафрагму с помощью диска управления, тогда как фотокамера подбирает выдержку для достижения оптимальной экспозиции.



- ① Если с использованием выбранной диафрагмы нельзя достичь правильной экспозиции, то выдержка будет отображаться красным цветом. Регулируйте диафрагму до тех пор, пока не будет достигнута правильная экспозиция. Если объект находится вне диапазона измерения фотокамеры, показания выдержки будут "---". Нажмите кнопку затвора наполовину для повторного измерения экспозиции.

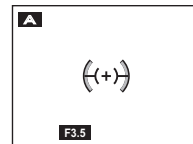

Более подробно о фотосъемке

S ПРИОР. ВИД.

Вы выбираете выдержку с помощью диска управления, тогда как фотокамера подбирает диафрагму для достижения оптимальной экспозиции.



- ❶ Если с использованием выбранной выдержки нельзя достичь правильной экспозиции, то диафрагма будет отображаться красным цветом. Регулируйте выдержку до тех пор, пока не будет достигнута правильная экспозиция. Если объект находится вне диапазона измерения фотокамеры, показания диафрагмы будут "F ---". Нажмите кнопку затвора наполовину для повторного измерения экспозиции.

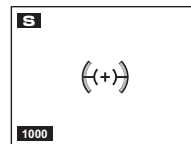

P ПРОГРАММА AE

Фотокамера автоматически устанавливает экспозицию.



- ❶ Если объект находится вне диапазона измерения фотокамеры, показания выдержки и диафрагмы будут "---". Нажмите кнопку затвора наполовину для повторного измерения экспозиции.

Блокировка фокуса

Предназначена для композиции снимков, на которых объект расположен не по центру:

1 Фокусировка: Поместите объект в рамке фокусировки ((+)) и нажмите кнопку затвора наполовину, чтобы заблокировать фокус и экспозицию. Фокус и экспозиция будут оставаться заблокированными, пока кнопка затвора нажата наполовину (блокировка AF/AE).

2 Изменение композиции: Удерживайте кнопку затвора нажатой наполовину.

3 Съемка: Нажмите кнопку затвора до конца.



Автофокус

Несмотря на наличие высокоточной системы автофокусировки, фотокамера может не сфокусироваться на перечисленных ниже объектах. Если фотокамера не сможет сфокусироваться, сфокусируйте на другом объекте, находящемся на таком же расстоянии, и воспользуйтесь блокировкой фокуса, чтобы изменить композицию фотографии.

- Сильно отражающие предметы, такие как зеркала или кузова автомобилей.
- Быстродвижущиеся объекты.
- Объекты, фотографируемые через окно или другой отражающий объект.
- Темные объекты и материалы, которые не отражают, а поглощают свет, например, волосы или мех.
- Полупрозрачные, изменчивые объекты, такие как дым или пламя.
- Объекты, слабо контрастирующие с фоном (например, одежда того же цвета, что и фон).
- Объекты, расположенные спереди или сзади высококонтрастного объекта, который также находится в рамке кадра (например, объект, снимаемый на фоне высококонтрастных элементов).

Коррекция экспозиции

Чтобы отрегулировать коррекцию экспозиции при фотографировании очень ярких, очень темных или высококонтрастных объектов, нажмите селектор вверх (). Нажмите селектор вверх или вниз, или воспользуйтесь диском управления, чтобы выбрать величину коррекции экспозиции, а затем нажмите **MENU/OK**.

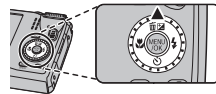



Выберите положительные значения (+) для увеличения экспозиции



Выберите отрицательные значения (-) для уменьшения экспозиции

- ◆ Появится значок  и индикатор экспозиции, если установка отлична от ± 0 . Коррекция экспозиции не сбрасывается при выключении фотокамеры. Для восстановления нормальной величины экспозиции выберите значение ± 0 .
- ◆ Когда используете коррекцию экспозиции, выключите вспышку.

Режим макросъемки (Съемка с близкого расстояния)

Для съемки с близкого расстояния нажмите селектор влево () и выберите . При включенном режиме макросъемки фотокамера фокусируется на объектах, расположенных рядом с центром кадра. Воспользуйтесь регулятором зума для компоновки фотографий ( 18).

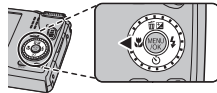

Чтобы выйти из режима макросъемки, нажмите селектор влево () и выберите **OFF**.

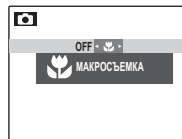





- ❖ Рекомендуется использование штатива, чтобы предотвратить размытость из-за сотрясения фотокамеры.
- ❖ При фотографировании со вспышкой на малых расстояниях на снимках может появляться тень, отбрасываемая от объектива. Уменьшите масштаб или увеличьте расстояние до объекта.

⚡ Использование вспышки (Супер интеллектуальная вспышка)

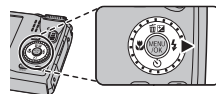
Когда используется вспышка, то система фотокамеры *Супер интеллектуальная вспышка* сразу анализирует композицию, полагаясь на такие показатели, как яркость объекта, его положение в кадре и расстояние от фотокамеры до объекта. Мощность вспышки и чувствительность настраиваются таким образом, чтобы основной объект съемки был достаточно освещен, и чтобы сохранить влияние освещения окружающей обстановки даже при съемке в недостаточно освещенном помещении. Используйте вспышку при плохом освещении, например, при съемке ночью или в недостаточно освещенном помещении.

Нажмите селектор вправо (⚡) и выберите один из следующих режимов работы со вспышкой:





Опция	Описание
АУТО /  (АВТО ВСПЫШКА)	Вспышка срабатывает при необходимости. Рекомендуется в большинстве случаев.
⚡ /  (ПРИНУД. ВСПЫШКА)	Вспышка срабатывает при съемке каждого кадра. Используйте для объектов, освещенных сзади, или для получения натуральных цветов во время съемки при ярком свете.
S4 /  (МЕДЛЕННАЯ СИНХР.)	Производится захват основного объекта и фона при слабом освещении (имейте в виду, что ярко освещенные объекты могут получаться переэкспонированными).

⚡ Использование вспышки (Супер интеллектуальная вспышка)

● ● Выключение вспышки

Опустите вспышку при съемке в местах, где фотографирование со вспышкой запрещено, или в местах с тусклым освещением, чтобы запечатлеть естественную освещенность. Можно использовать штатив для предотвращения размытости при съемке в местах с плохим освещением.

- ❖ Если сработает вспышка, то на дисплее отобразится  при нажатии кнопки затвора наполовину. При длинной выдержке на дисплее отобразится  в качестве предупреждения возможности получения размытой фотографии; рекомендуется использовать штатив.
- ❖ Вспышка может сработать несколько раз при съемке одного кадра. Не двигайте фотокамеру до завершения съемки.
- ❖ Вспышка может вызвать виньетирование.

● ● Использование вспышки

Вспышка автоматически поднимается и опускается при включении или выключении фотокамеры. Если вспышка опускается вручную, когда фотокамера включена, то она остается немного открытой, чтобы ее можно было включить, вернув ее вручную в полностью поднятое положение.

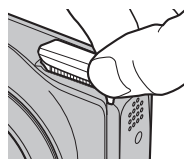

● ● Удаление эффекта красных глаз





Когда включены Интеллектуальная функция обнаружения лица (👤 43) и удаление эффекта красных глаз (👁 92), то удаление эффекта красных глаз доступно в режимах авто (📷 AUTO; УСТ. КРАСН. ГЛАЗ), flash on (📷 ⚡; ПРИНУД. ВСПЫШКА) и медленной синхронизации (📷 SLOW; ГЛАЗА И СИНХР). Функция удаления эффекта красных глаз уменьшает проявление "*красных глаз*", возникающее из-за отражения света вспышки сетчаткой глаза снимаемого человека, как показано на рисунке справа.

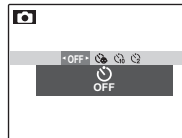
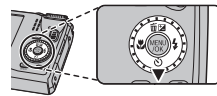

Использование таймера

Для использования таймера нажмите селектор вниз () и выберите одну из следующих опций:



Опция	Описание
 (OFF)	Таймер выключен.
 (АВТОСПУСК)	Спуск затвора производится автоматически, когда фотокамера обнаруживает лицо человека, смотрящее в фотокамеру. Используйте этот режим для съемки портретов младенцев.
 (10 СЕК)	Спуск затвора производится через десять секунд после нажатия кнопки затвора. Используйте этот режим для съемки автопортретов. Индикатор автоспуска на передней панели фотокамеры загорается, когда запускается таймер и начинает коротко мигать перед выполнением снимка.
 (2 СЕК)	Спуск затвора производится через две секунды после нажатия кнопки затвора. Выберите этот режим, чтобы уменьшить размытость, вызываемую движением фотокамеры при нажатии кнопки затвора. Световой индикатор таймера автоспуска начинает мигать, как только таймер начнет отсчет.

Более подробно о фотосъемке

Запись данных GPS с фотографиями (только F550EXR)

Чтобы записать данные GPS с новыми изображениями, нажмите кнопку **F** и выберите один из следующих параметров для **GPS ПОИСК МЕСТОПОЛОЖ** в меню режима **F** (📖 81).

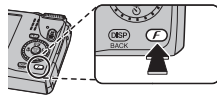

- **ПОСТОЯННО ВКЛ:** Фотокамера продолжает обновлять данные GPS, даже когда она выключена. Фотокамера будет быстрее отображать GPS данные при включении, но увеличится расход батареи.
- **КОГДА ВКЛ:** Фотокамера обновляет GPS данные, только когда она включена. Фотокамере может понадобиться время, чтобы получить GPS данные при включении. Данная опция выбирается автоматически при уровне заряда батареи и ниже.

📍 Лучше всего GPS работает вне помещения под чистым небом.

Во время съемки GPS данные отображаются на дисплее, как показано справа. Сила сигнала отображается в количестве делений; знак отображается, если фотокамера ищет сигнал, а знак , если сигнал не обнаружен. Текущее положение показано названием места или (если название места недоступно) долготой и широтой.



📍 Информационный дисплей GPS можно выключить, выбрав **ОТКЛ** для **GPS ИНФО О МЕСТОПОЛОЖ** (📖 99).

Запись данных GPS с фотографиями (только F550EXR)

- ❶ Использование GPS увеличивает расход батареи, снижая производительность батареи при низких температурах.
- ❶ Передатчик может ошибаться на несколько сотен метров (ярдов).
- ❶ В некоторых местах фотокамера не сможет получить GPS данные. Если возможно, выберите открытое место с наименьшим количеством преград при включении фотокамеры.
- ❶ Записанное местоположение при съемке может отличаться от фактического, если после последнего обновления GPS данных прошло какое-то время.
- ❶ Выберите **ОТКЛ** для **GPS ПОИСК МЕСТОПОЛОЖ** (📖 99) и **GPS ДАННЫЕ СЛЕЖЕНИЯ** (📖 100) в меню установки параметров во время нахождения в больнице, а также перед взлетом и приземлением, путешествуя на самолете.
- ❶ Названия географических пунктов соответствуют данным на момент создания картографической базы данных (📖 127) и не будут обновляться и отражать любые изменения, произошедшие после этой даты.
- ❶ Полные данные названий мест недоступны в некоторых странах и регионах. Если название пункта недоступно, то на несколько секунд отобразится широта и долгота, соответствующие местоположению.

📍 Просмотр данных GPS

Во время просмотра фотографии, для которых существуют данные GPS, отмечены знаком **GPS**. Данные GPS отображаются в течение нескольких секунд каждый раз при просмотре фотографии.



Запись данных GPS с фотографиями (только F550EXR)



GPS

Фотокамера не может получить данные GPS, если антенна заслонена (📖 2) или если вы находитесь под землей, под водой, под мостом или переездом, в машине, в здании, в туннеле, или фотокамера находится в металлическом портфеле, между высокими зданиями, или близко к сотовым телефонам или другим устройствам, которые транслируют в диапазоне 1,5 ГГц.

Соблюдайте все местные правила использования устройств GPS. Имейте в виду, что использование устройств GPS запрещено в некоторых странах, например, в Китайской Народной Республике. Прежде чем поехать за границу, проконсультируйтесь в посольстве или с агентом бюро путешествий. Фотокамера может отобразить 📶 (нет сигнала) в местах, где применены ограничения.

Интеллектуальная функция обнаружения лица

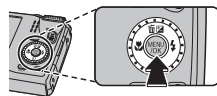

Интеллектуальная функция обнаружения лица устанавливает фокус и экспозицию для человеческих лиц в любой области кадра, не позволяя фотокамере фокусироваться на фоне при съемке групповых портретов. Используется при съемке людей.

Чтобы использовать Интеллектуальную функцию обнаружения лица, нажмите **MENU/OK** для вызова меню съемки и выберите **ВКЛ** для  **ОПРЕДЕЛЕНИЕ ЛИЦА**. Обнаружение лиц может происходить, когда фотокамера находится в вертикальном или горизонтальном положении. Если лицо обнаружено, оно будет помечено зеленой рамкой. Если в кадре находятся несколько лиц, то фотокамера выберет ближайшее к центру лицо. Другие лица отмечаются белыми рамками.



- ① В некоторых режимах фотокамера может установить экспозицию для всего кадра, а не одного лица.
- ① Если объект движется во время нажатия кнопки затвора, то в момент съемки лицо может не попасть в зону, обозначенную зеленой рамкой.

Непрерывная съемка

Чтобы запечатлеть движение в серии фотографий, нажмите **MENU/OK**, выберите  **СЕРИЙНАЯ СЪЕМКА** в меню съемки ( 85) и выберите один из параметров из списка в этом разделе.

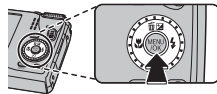

- ❖ Вспышка отключается автоматически. Выбранный ранее режим работы со вспышкой восстанавливается, если выбирается **ОТКЛ** для  **СЕРИЙНАЯ СЪЕМКА**.
- ❖ Частота смены кадров меняется в зависимости от выдержки.
- ❖ Фокус и экспозиция определяются первым кадром в каждой серии.
- ❖ Количество фотографий, которое можно сделать за один раз, отличается в зависимости от сцены и настроек фотокамеры. Количество снимков, которые можно записать, зависит от объема свободной памяти.

ПЕРВЫЕ *n*

Фотокамера делает снимки, пока нажата кнопка затвора. Чтобы выбрать частоту кадров и максимальное количество кадров в серии:

- 1 Нажмите селектор вправо, когда фотокамера находится в режиме съемки.
- 2 Выделите текущую частоту кадров или количество кадров и нажмите селектор вправо, затем нажмите селектор вверх или вниз, чтобы выделить новое значение, затем нажмите **MENU/OK**, чтобы его выбрать.
- 3 Нажмите **DISP/BACK**, чтобы возвратиться в режим съемки после завершения настроек.

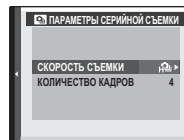

■ ПОСЛЕДНИЕ *n* (только F500EXR)

Фотокамера делает до 40 снимков, но записываются только последние снимки. Количество записываемых снимков можно выбрать, нажав селектор вправо, когда фотокамера находится в режиме съемки.

- ❖ Если используется таймер, то делается только один снимок.



■ СЪЕМКА ЛУЧШЕГО КАДРА (только F550EXR)

Фотокамера делает серию снимков, начиная до и заканчивая после нажатия кнопки затвора. Чтобы выбрать частоту и количество кадров:

- 1 Нажмите селектор вправо, когда фотокамера находится в режиме съемки.
- 2 Выделите текущую частоту кадров и нажмите селектор вправо, затем нажмите селектор вверх или вниз, чтобы выделить новое значение, затем нажмите **MENU/OK**, чтобы его выбрать.
 - ① При некоторых значениях частоты кадров может уменьшиться количество кадров, доступных в Stage 3.
- 3 Выделите количество кадров и нажмите селектор вправо. Нажмите селектор вверх или вниз, чтобы выбрать количество кадров в каждой серии, и влево или вправо, чтобы выбрать их распределение (количество кадров слева делается *до*, а количество кадров справа делается *после* нажатия кнопки затвора). Нажмите **MENU/OK** после завершения установок.

Количество кадров в серии



Распределение

Более подробно о фотосъемке

4 Нажмите **DISP/BACK**, чтобы возвратиться в режим съемки.

5 Произведите съемку. Фотокамера начинает запись, когда кнопка затвора нажимается наполовину, и завершает серию, когда кнопка затвора нажимается до конца. На рисунке показана серия из восьми снимков, три из которых сделаны до нажатия кнопки затвора и четыре - после.

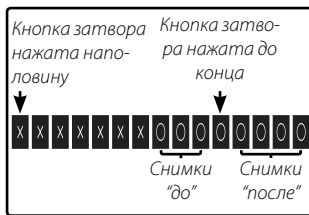





- ① Если кнопка затвора нажимается до конца, прежде чем будет записано выбранное количество кадров в положении "до", то оставшиеся кадры будут сделаны после нажатия кнопки затвора до конца.
- ① Если кнопка затвора нажимается наполовину в течение продолжительного периода времени, то фотокамера может записать всю серию снимков до того, как кнопка затвора будет нажата до конца.





■ **БРЕК. С АВТОМ. ЭКСПОЗ. (только F550EXR)**



При каждом нажатии кнопки затвора фотокамера делает три снимка: один – с использованием замеренного значения экспозиции, второй – переэкспонированный на величину, выбранную для параметра **ШАГИ EV ДЛЯ БР. АЭ** в режиме съемки (87), и третий – недоэкспонированный на ту же величину (фотокамера может быть не в состоянии использовать шаг брекетинга, если величина переэкспонирования или недоэкспонирования превосходит пределы системы замера экспозиции).

БРЕКЕТ. С МОДЕЛ. ПЛЕНКИ (только F550EXR)

При каждом нажатии кнопки затвора фотокамера делает три снимка с различными установками  **МОДЕЛИРОВ. ПЛЕНКИ** (📖 81):  **PROVIA/СТАНДАРТНЫЙ** для первого снимка,  **Velvia/ЯРКИЙ** для второго снимка и  **ASTIA/СЛАБАЯ** для третьего снимка.

БРЕКЕТ. С ДИНАМ. ДИАП. (только F550EXR)







При каждом нажатии кнопки затвора фотокамера делает три снимка с различными установками  **ДИНАМИЧ. ДИАПАЗОН** (📖 83):  **100%** для первого снимка,  **200%** для второго снимка и  **400%** для третьего снимка

(**ISO ЧУВСТВ-ТЬ ISO** не может превышать 3200; значения менее 400 недоступны, когда параметр  выбран для  **РАЗМЕР ИЗОБР.**).

Непрерывная съемка

RAW RAW

Количество снимков, которое может быть записано в одной серии, различается в зависимости от параметра, выбранного для **RAW RAW** в меню установки параметров.

 СЕРИЙНАЯ СЪЕМКА	RAW RAW		
	RAW+JPEG	RAW	ОТКЛ (JPEG)
 ПЕРВЫЕ <i>n</i>	До 6	До 6	До 32
 СЪЕМКА ЛУЧШЕГО КАДРА	До 6	До 6	До 16
 БРЕК. С АВТОМ. ЭКСПОЗ.	3	3	3
 БРЕКЕТ. С МОДЕЛ. ПЛЕНКИ	—	—	3
 БРЕКЕТ. С ДИНАМ. ДИАП.	—	—	3

Распознавание лиц

Фотокамера может сохранять информацию о лицах и личную информацию (имя, отношение, дату рождения) о людях и задавать приоритет этим объектам при интеллектуальном распознавании лиц или показывать их имена и прочую информацию во время просмотра.



Добавление новых лиц

Выполните указанные ниже шаги, чтобы добавить лица в базу данных распознавания лиц.

1 Выберите РЕГИСТРАЦИЯ.

Выберите **РЕГИСТРАЦИЯ** для  **РАСПОЗНАВАНИЕ ЛИЦ** в меню съемки.

◆ Чтобы отключить распознавание лиц, выберите **ОТКЛ.**

2 Сделайте снимок.

Удостоверившись в том, что объект расположен лицом к фотокамере, поместите его в кадр, воспользовавшись направляющими линиями, и сделайте снимок.

◆ Если появится сообщение об ошибке, сделайте снимок снова.



3 Введите данные распознавания лиц.

Нажмите **MENU/OK**, чтобы отобразить данные распознавания лиц и введите следующую информацию:

- **ИМЯ:** Введите имя длиной до 14 знаков и нажмите **MENU/OK**.
 - **ДЕНЬ РОЖДЕНИЯ:** Введите дату рождения этого человека и нажмите **MENU/OK**.
 - **КАТЕГОРИЯ:** Выберите опцию, описывающую Ваше отношение к данному человеку, и нажмите **MENU/OK**.
- ❖ Если Вы попытаетесь увеличить лицо человека, обозначенное зеленой рамкой, то в базе данных распознавания лиц в день его рождения, фотокамера покажет его имя и сообщение "Happy Birthday! (С днем рождения!)"

Просмотр, редактирование и удаление существующих данных

Выполните указанные ниже шаги, чтобы просмотреть, отредактировать или удалить данные распознавания лиц.

1 Выберите **ПРОСМОТР/РЕДАКЦИЯ** для  **РАСПОЗНАВАНИЕ ЛИЦ**.

2 Выберите лицо.

3 Просмотрите или отредактируйте данные распознавания лиц.

Имя, категорию и день рождения можно отредактировать, как описано в шаге 3 раздела “Добавление новых лиц” (📖 50). Чтобы сделать повторную фотографию, выберите **ЗАМЕНА ИЗОБРАЖЕНИЯ** и сделайте новый портретный снимок, как описано выше.

❖ Чтобы удалить данные распознавания лиц для выбранного человека, выберите **СТЕРЕТЬ**.

Автоматическое добавление лиц

Чтобы автоматически добавлять часто фотографируемые лица в базу данных распознавания лиц, выберите **ВКЛ** для **АВТО РЕГИСТРАЦИЯ** в меню распознавания лиц. Если фотокамера обнаружит лицо, которое часто фотографировалось, но не было добавлено в базу данных, появится сообщение, подсказывающее Вам внести этого человека в базу данных распознавания лиц. Нажмите **MENU/OK** и введите данные распознавания лиц.

❖ Иногда фотокамера не сможет автоматически распознавать новые лица. При необходимости можно добавить новые лица вручную, используя опцию **РЕГИСТРАЦИЯ**.

Распознавание лиц

Фотокамера может хранить до восьми лиц. Если Вы попытаете ввести девятое лицо, появится подтверждающее окно; используйте **ПРОСМОТР/РЕДАКЦИЯ**, чтобы освободить место для новых лиц, удалив имеющиеся данные. **АВТО РЕГИСТРАЦИЯ** отключается, если уже имеются данные о восьми лицах.

Когда включена интеллектуальная функция распознавания лиц ( 43) и в кадре находятся несколько объектов, имеющих в базе данных распознавания лиц, то фотокамера показывает имя того человека, который будет использован для установки фокуса и экспозиции (объект, отмеченный зеленой рамкой). Если имя не введено, фотокамера покажет “---”. Объекты, распознанные функцией распознавания лиц, но не используемые для установки фокуса и экспозиции, отмечаются оранжевыми рамками, остальные объекты отмечаются белыми рамками.

- ❗ Фотокамера может не определить объекты из базы данных распознавания лиц, если они не смотрят в фотокамеру или только частично находятся в кадре, или если детали или выражение лиц объектов существенно отличаются от информации в базе данных.

Более подробно о просмотре снимков

Опции меню просмотра снимков

Для просмотра на ЖК-дисплее самых последних фотографий нажмите кнопку .

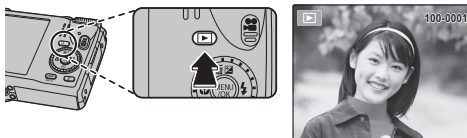

Нажмите селектор вправо, чтобы просмотреть фотографии в порядке их съемки, или влево, чтобы просмотреть их в обратном порядке. Держите селектор в нажатом положении для быстрого перехода к нужному кадру.

♦ В режиме просмотра фотографии, сделанные другими фотокамерами, обозначаются значком  (изображение "подарок").

Непрерывная съемка

В случае, когда снимки сделаны в режиме непрерывной съемки, на дисплее будет отображаться только первый кадр каждой серии. Нажмите селектор вниз, чтобы просмотреть другие снимки в данной серии.

★ Избранное: Оценка изображений

Чтобы оценить изображение, отображаемое на данный момент в полнокадровом просмотре, нажмите **DISP/BACK**, а затем нажмите селектор вверх и вниз, чтобы выбрать от нуля до пяти звезд.

Увеличение во время просмотра

Выберите [Z], чтобы увеличить масштаб изображений, отображаемых в режиме покадрового просмотра; выберите [AAA], чтобы уменьшить. Когда увеличивается масштаб фотографии, можно использовать селектор для просмотра участков изображения, которые не помещаются на дисплее в данный момент.

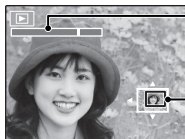



Индикатор масштаба

В окне навигации видно, какая часть кадра отображается в данный момент на ЖК-дисплее.

Нажмите **DISP/BACK** для выхода из режима увеличения масштаба.

- ◆ Максимальный коэффициент масштабирования зависит от размера фотографии. Увеличение при просмотре недоступно, если отображаются копии с обрезанными краями или малоформатные копии, сохраненные с размером **640** или меньше.

Многокадровый просмотр

При выборе , когда снимок на ЖК-дисплее показывается в полнокадровом режиме, отображается текущий снимок на фоне предыдущего и последующего снимков. Выберите , чтобы увеличить количество показываемых изображений до двух, девяти или ста, , чтобы просматривать меньше изображений.

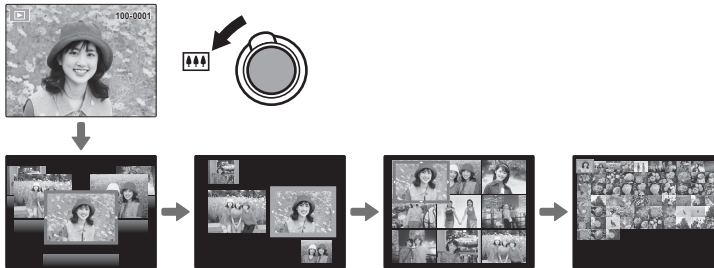

Когда показываются два или более изображений, воспользуйтесь селекторной кнопкой для выделения фотографий и нажмите кнопку **MENU/OK** для просмотра выделенной фотографии в полном кадре. В девяти- и сто-кадровом режиме просмотра фотографий используйте селектор для просмотра других фотографий.

Удаление фотографий

Чтобы удалить отдельные фотографии, несколько выбранных фотографий или все фотографии, нажмите **MENU/OK**, выберите  **УДАЛИТЬ** (📖 90) и выберите опцию из перечисленных ниже. *Имейте в виду, что удаленные фотографии нельзя восстановить. Скопируйте необходимые фотографии на компьютер или другое устройство прежде, чем их удалить.*

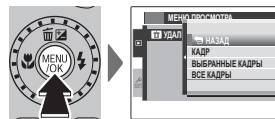





Опция	Описание
КАДР	Нажмите селекторную кнопку влево или вправо для просмотра фотографий и нажмите MENU/OK для удаления показываемой фотографии (окно подтверждения не появится).
ВЫБРАННЫЕ КАДРЫ	Выделите фотографии и нажмите MENU/OK , чтобы сделать выбор или отменить его (снимки, которые не защищены или находятся в задании печати, обозначаются символом ). После завершения операции нажмите DISP/BACK , чтобы появилось окно подтверждения, затем выделите ДА и нажмите MENU/OK , чтобы удалить выбранные фотографии.
ВСЕ КАДРЫ	Появится окно подтверждения; выделите ДА и нажмите MENU/OK , чтобы удалить все незащищенные снимки (если вставлена карта памяти, то будут удалены только снимки на карте памяти; снимки, сохраненные на внутренней памяти, удаляются, только если не вставлена карта памяти). Нажатие DISP/BACK отменяет удаление; имейте в виду, что фотографии, удаленные до нажатия этой кнопки, не будут восстановлены.

- ❖ Защищенные изображения удалить нельзя. Если вы хотите их удалить, снимите с них защиту (📖 92).
- ❖ Если появляется сообщение о том, что выбранные фотографии являются частью задания печати DPOF, нажмите **MENU/OK** для удаления этих фотографий.

Поиск изображений

Производит поиск снимков.

- 1 Выберите  **ПОИСК ИЗОБРАЖЕНИЯ** в меню просмотра ( 90), выделите один из критериев поиска и нажмите **MENU/OK**:
 - **ПО ДАТЕ**: Поиск по дате.
 - **ПО НАЗВ МЕСТОПОЛ GPS** (только F550EXR): Поиск по названию местоположения (названия пунктов, которые не начинаются с букв английского алфавита (от A до Z), находятся в списке, начинаясь с "#").
 - **ПО ЛИЦУ**: Поиск лиц из базы данных распознавания лиц.
 - **ПО ★ ИЗБРАННОМУ**: Поиск по оценке.
 - **ПО СЦЕНЕ**: Поиск по программе.
 - **ПО ТИПУ ДАННЫХ**: Поиск всех фотографий или видеофрагментов.
 - **ПО МЕТКЕ ВЫГРУЗКИ**: Находит все снимки, выбранные для загрузки в определенное место назначения.
- 2 Выберите условие поиска. Будут найдены только снимки, удовлетворяющие параметру поиска. Чтобы удалить или защитить выбранные снимки, или просмотреть результаты поиска в режиме слайд-шоу, нажмите **MENU/OK** и выберите  **УДАЛИТЬ** ( 90),  **ЗАЩИТИТЬ** ( 92) или  **СЛАЙД ШОУ** ( 89).

Помощь фотоальбома

Создание альбомов из любимых фотографий.

Создание фотоальбома

1 Выберите **НОВЫЙ АЛЬБОМ** для  **ПОМОЩЬ ФОТОАЛЬБОМА** в меню просмотра ( 88) и выберите одну из следующих опций:

- **ВЫБРАТЬ ИЗ ВСЕХ:** Выбор из всех имеющихся фотографий.
- **ВЫБРАТЬ ПОИСК ИЗОБР.:** Выбор из фотографий, удовлетворяющих выбранным условиям поиска ( 57).

❖ Ни фотографии **640** или меньше, ни видео нельзя выбрать для фотоальбомов.

2 Прокрутите изображения и нажмите селектор вверх, чтобы выбрать или отменить выбор. Чтобы установить изображение на обложку, нажмите селектор вниз. Нажмите **MENU/OK**, чтобы выйти, когда создание альбома завершено.

❖ Первое выбранное изображение становится изображением обложки. Нажмите селектор вниз, чтобы выбрать другое изображение для обложки.

3 Выберите **ЗАВЕРШИТЬ ФОТОАЛЬБОМ** (чтобы выбрать все фотографии для альбома, или выбрать фотографии, соответствующие заданным условиям поиска, выберите **ВЫБРАТЬ ВСЕ**). Новый альбом будет добавлен к списку в меню помощи фотоальбома.

- ① Фотоальбомы могут содержать до 300 изображений.
- ① Пустые альбомы будут автоматически удалены.

Просмотр фотоальбомов

Выделите альбом в меню помощи фотоальбома и нажмите **MENU/OK**, чтобы отобразить альбом, затем нажмите селектор влево или вправо для просмотра изображений.

Редактирование и удаление фотоальбомов

Откройте альбом и нажмите **MENU/OK**. На дисплее появятся следующие опции; выберите нбужную опцию и выполните инструкции на экране.

- **РЕДАКТИРОВАТЬ:** Редактирование альбома, как описано в разделе “Создание фотоальбома” (🗨 58).
- **СТЕРЕТЬ:** Удаление альбома.

Фотоальбомы

Фотоальбомы можно скопировать на компьютер с помощью входящего в комплект программного обеспечения MyFinePix Studio.

Просмотр панорам

Если Вы нажмете селектор вниз при полнокадровом показе панорамы, то фотокамера покажет фотографию слева направо или снизу вверх. Чтобы временно остановить воспроизведение, нажмите селектор вниз; нажмите селектор снова, чтобы возобновить воспроизведение. Для выхода из режима полнокадрового показа нажмите селектор вверх во время воспроизведения панорамы.

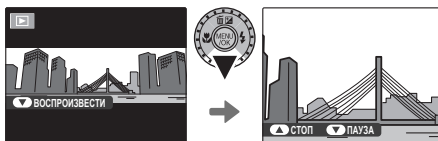

Просмотр информации о снимке (только F550EXR)

Информацию о снимке можно просматривать, нажав **DISP/BACK** для прокрутки по индикаторам (📖 6) до тех пор, пока не появится следующее:

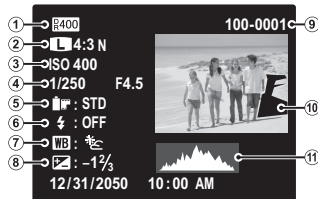

- ① Динамич. диапазон
- ② Размер и качество изображения
- ③ Чувствительность
- ④ Выдержка/диафрагма
- ⑤ Моделиров. пленки
- ⑥ Режим работы
- ⑦ Баланс белого со вспышкой
- ⑧ Коррекция экспозиции
- ⑨ Номер кадра
- ⑩ Фотография (перезэкспонированные области мигают)
- ⑪ Гистограмма

Гистограммы

Гистограммы показывают распределение тонов в изображении. Яркость показана на горизонтальной оси, количество пикселей показано на вертикальной.

Оптимальная экспозиция: Пиксели распределяются по равномерной кривой по тональности.

Переэкспонирование: Пиксели скапливаются с правой стороны диаграммы.

Недоэкспонирование: Пиксели скапливаются с левой стороны диаграммы.

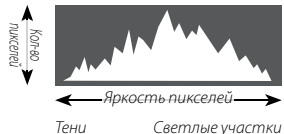



Видеофрагменты

Запись видеофрагментов

Нажмите , чтобы снять видеоролик. Во время записи появятся следующие индикаторы, а звук будет записываться через встроенный микрофон (не закрывайте микрофон во время записи).





Чтобы завершить запись, нажмите снова кнопку . Запись прекращается автоматически, когда достигается максимальная продолжительность видеофрагмента, или полностью заполняется память.

- ◆ Масштаб изображения можно настроить во время записи.
- ◆ Если объект плохо освещен, может загореться лампа подсветки АФ для помощи при фокусировке. Чтобы выключить лампу подсветки АФ, выберите **ОТКЛ** для **АФ: ПОДСВЕТКА АФ** в меню установки параметров ( 103).
- ◆ Фокусировка, экспозиция и баланс белого настраиваются автоматически во время записи. Цвет и яркость изображения могут отличаться от тех, что отображались на дисплее перед началом съемки.
- ◆ Звуки, издаваемые фотокамерой, могут быть записаны.



Возможность делать снимки во время записи







Нажмите кнопку спуска затвора, чтобы сделать снимок во время записи.

- ◆ Если  выбрано для  **РАЗМЕР ИЗОБР.**, то снимок будет записан размером .
- ◆ Фотография сохраняется отдельно от видео и не появляется как часть видео.
- ① Фотографии можно делать во время записи высокоскоростного видео.

- ① Во время записи видеофрагментов загорается индикатор. Не открывайте отсек для батареи во время съемки, или пока горит индикатор. Несоблюдение этой меры предосторожности может привести к невозможности просмотра видеофрагмента.
- ① В видеофрагментах, на которых сняты очень яркие объекты, могут появляться вертикальные или горизонтальные полосы. Это – нормальное явление, не означающее неисправность.
- ① Температура фотокамеры может быть высокой, если она используется для записи видео в течение долгого времени или в связи с высокой окружающей температурой. Это – нормальное явление, не означающее неисправность.

Размер кадра видеоролика

Перед записью выберите размер кадра, используя опцию  **РЕЖИМ ВИДЕО** в меню съемки ( 87).

Опция	Описание
 1920 (1920 × 1080)	Full HD (High Definition).
 1280 (1280 × 720)	Высокая четкость.
 640 (640 × 480)	Стандартная четкость.
 640 × 480 (80 к/с)	Высокоскоростное видео. Звук не записывается, а фокусировка, экспозиция и баланс белого не настраиваются автоматически. Черные полосы появляются сверху и снизу видео, записанного со скоростью  320 × 112 .
 320 × 240 (160 к/с)	
 320 × 112 (320 к/с)	

Просмотр видеофрагментов

Во время воспроизведения видеофрагменты отображаются на ЖК-дисплее, как показано справа. Во время просмотра видеофрагмента могут выполняться следующие операции:

Опция	Описание
Запуск/пауза воспроизведения	Нажмите селектор вниз , чтобы начать воспроизведение. Нажмите его снова, чтобы перейти в режим паузы. При временной остановке воспроизведения Вы можете нажать селектор влево или вправо для покадрового просмотра назад или вперед.
Завершение воспроизведения/удаление	Нажмите селектор вверх , чтобы завершить воспроизведение.
Регулировка скорости	Нажмите селектор влево или вправо , чтобы отрегулировать скорость воспроизведения во время просмотра.
Отрегулируйте громкость	Нажмите MENU/OK , чтобы приостановить воспроизведение и вывести на дисплей индикатор громкости. Нажмите селектор вверх или вниз для настройки громкости и нажмите MENU/OK , чтобы выйти из этого режима. Громкость также можно отрегулировать из меню установки параметров.

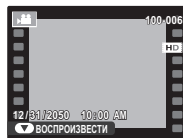

Скорость воспроизведения

Нажмите селектор влево или вправо, чтобы отрегулировать скорость воспроизведения. Скорость показывается количеством стрелок (▶ или ◀).

Стрелка



Ⓛ Не закрывайте динамик во время просмотра.

Подключения

Просмотр фотографий на телевизоре

Подключите фотокамеру к телевизору для показа фотографий группе людей.

- 1 Выключите фотокамеру.
- 2 Подсоедините прилагаемый A/V кабель как показано ниже.

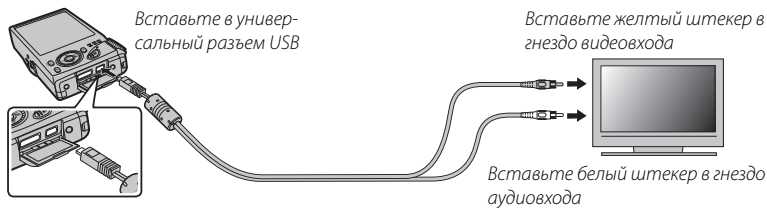

- ◆ Качество изображения ухудшается во время просмотра видеофрагментов.

Подключение фотокамеры к телевизорам высокой четкости

Кабель HDMI (стороннего производителя) может использоваться для подключения фотокамеры к устройствам с высоким разрешением (HD) (только просмотр). Кабели USB и Audio/Видео нельзя использовать, когда подключен кабель HDMI.

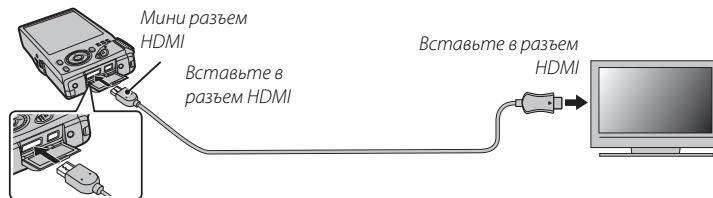

❖ Когда подключен кабель HDMI, изображение и звук воспроизводятся на телевизоре.

- ❶ Во время подсоединения кабеля следите за тем, чтобы штекеры плотно вставлялись в разъемы.
- ❷ Настройте телевизор на входной канал видео или HDMI. Для получения дополнительной информации см. входящую в комплект к телевизору документацию.
- ❸ Нажмите  примерно на одну секунду, чтобы включить фотокамеру. Дисплей фотокамеры выключается, и фотографии и видеофрагменты воспроизводятся на экране телевизора. Имейте в виду, что регулятор громкости фотокамеры не влияет на громкость звука, воспроизводимого на телевизоре. Используйте регуляторы громкости телевизора для настройки громкости воспроизводимого звука.

Печать фотографий через USB

Если принтер поддерживает интерфейс PictBridge, то фотокамеру можно подсоединить непосредственно к принтеру, как показано ниже, а фотографии можно будет печатать без предварительного их копирования на компьютер. Имейте в виду, что в зависимости от принтера могут поддерживаться не все описанные ниже функции.



- 1 Подсоедините входящий в комплект кабель USB, как показано на рисунке, и включите принтер.

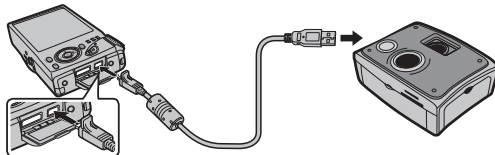

- 2 Нажмите **▶** примерно на одну секунду, чтобы включить фотокамеру.
- 3 Нажмите селектор влево или вправо, чтобы показать фотографию, которую Вы хотите напечатать.
- 4 Нажмите селектор вверх или вниз для выбора количества экземпляров (до 99).
- 5 Повторите шаги 3–4, чтобы выбрать другие фотографии. Нажмите **MENU/OK**, чтобы открыть окно подтверждения после завершения установок.

6 Нажмите **MENU/OK** для начала печати. Печать можно прервать, нажав **DISP/BACK**, однако имейте в виду, что некоторые принтеры могут не отреагировать немедленно. Если принтер останавливается до завершения печати, выключите фотокамеру и снова ее включите.

7 После того, как Вы удостоверились, что **ПЕЧАТАЕТСЯ** исчезла с дисплея фотокамеры, выключите фотокамеру и отсоедините USB-кабель.

- ❖ Фотографии можно печатать из внутренней памяти или с карты памяти, которая форматировалась в фотокамере.
- ❖ Если не выбрано никаких фотографий, фотокамера напечатает один экземпляр текущей фотографии.
- ❖ Размер, качество печати и установка полей определяется настройками принтера.

Печать даты фотосъемки

Для печати даты съемки на фотографиях нажмите **DISP/BACK** в окне PictBridge и выберите **ПЕЧАТЬ С ДАТОЙ**  в меню PictBridge (для печати фотографий без печати даты съемки выберите **ПЕЧАТЬ БЕЗ ДАТЫ**). Некоторые принтеры не поддерживают функцию печати даты. Смотрите руководство по эксплуатации принтера для получения подробностей.



Печать задания печати DPOF

Опция  **РАСПЕЧАТАТЬ (DPOF)** в меню просмотра может использоваться для создания цифрового “задания печати” для PictBridge-совместимых принтеров (📖 106) или устройств, которые поддерживают DPOF.

DPOF

DPOF (Digital Print Order Format) является стандартом, позволяющим печатать фотографии с использованием “задания печати” из внутренней памяти или с карты памяти. Задание печати содержит сведения о том, какие фотографии необходимо печатать и количество экземпляров каждой из этих фотографий.



- 1** Выберите режим просмотра и нажмите **MENU/OK**, чтобы открыть меню просмотра.
- 2** Выделите  **РАСПЕЧАТАТЬ (DPOF)** и нажмите **MENU/OK**.
- 3** Выделите одну из следующих опций и нажмите **MENU/OK**:
 - **С ДАТОЙ** : Печатает дату съемки на фотографиях.
 - **БЕЗ ДАТЫ**: Не печатает дату съемки на фотографиях.
- ♦ Некоторые принтеры не поддерживают функцию печати даты. Смотрите руководство по эксплуатации принтера для получения подробностей.
- 4** Нажмите селекторную кнопку влево или вправо, чтобы показать фотографию, которую Вы хотите добавить в задание печати или убрать из задания печати.

- 5** Нажмите селекторную кнопку вверх или вниз для выбора количества экземпляров (до 99). Чтобы убрать фотографию из задания печати, нажмите селектор вниз до тех пор, пока количество экземпляров не будет равно нулю.
- 6** Повторите шаги 4–5, чтобы завершить задание печати, и нажмите **MENU/OK**, когда установки завершены.
- 7** Появится окно подтверждения. Нажмите **MENU/OK**, чтобы сохранить задание печати.
 - ❖ Извлеките карту памяти, чтобы создать или изменить задание печати для фотографий из внутренней памяти.
 - ❖ Задания печати могут содержать не более 999 фотографий.
 - ❖ Если вставляется карта памяти с заданием печати, созданным на другой фотокамере, на дисплее отобразится сообщение. Создайте новое задание печати, как описано выше.

Просмотр изображений на компьютере

Входящая в комплект программа может использоваться для копирования фотографий на компьютер, где фотографии можно хранить, просматривать, группировать и печатать. Перед тем как начать работу, установите программу, как описано ниже. *Не подключайте фотокамеру к компьютеру, пока установка не завершится.*

Windows: Установка MyFinePix Studio

1 Компьютер должен соответствовать следующим системным требованиям:

	Windows 7 ¹	Windows Vista ¹	Windows XP ¹
Центральный процессор	3 ГГц Pentium 4 или выше (Core 2 Duo 2,4 ГГц или лучше) ²		2 ГГц Pentium 4 или выше (Core 2 Duo 2,4 ГГц или лучше) ²
Оперативная память	1 ГБ или больше		512 МБ или больше (1 ГБ или больше) ²
Свободное место на диске	15 ГБ или больше		2 ГБ или больше
Видео	<ul style="list-style-type: none">• 1 024 × 768 пикселей или больше с количеством цветов 24-бит или выше• Графический процессор (GPU) поддерживающий DirectX 7 или новее		
Прочее	<ul style="list-style-type: none">• Рекомендуется наличие встроенного порта USB. При использовании портов USB другого типа надежная работа не гарантируется.• Для установки .NET Framework (если необходимо), использования функции автоматического обновления и для выполнения таких заданий, как обмен изображениями в интерактивном режиме или по электронной почте, требуется подключение к Интернету (рекомендуется широкополосное подключение).		

1 Другие версии Windows не поддерживаются. Поддерживаются только заранее установленные оперативные системы. Нормальная работа не гарантируется на компьютерах, собранных пользователем, а также на компьютерах с обновленной более ранней версией Windows.

2 Рекомендуется для воспроизведения HD видео

2 Запустите компьютер. Войдите в систему с правами администратора, прежде чем продолжить.

- 3 Закройте все работающие приложения и вставьте установочный диск в дисковод CD-ROM.

 **Windows 7/Windows Vista**

Если появляется диалоговое окно автозапуска, нажмите на файл **SETUP.EXE**. После этого появится диалоговое окно “Контроль учетных записей пользователей”; нажмите **Да** (Windows 7) или **Позволить** (Windows Vista).

Программа установки запустится автоматически; нажмите **Install MyFinePix Studio** (Установить MyFinePix Studio) и следуйте инструкциям на экране по установке MyFinePix Studio.

 **Если программа установки не запускается автоматически**

Если программа установки не запускается автоматически, выберите **Компьютер** или **Мой компьютер** из меню Пуск, затем дважды нажмите значок **FINEPIX CD**, чтобы открыть окно FINEPIX CD, и дважды нажмите **setup** или **SETUP.EXE**.

- 4 Если появляется подсказка установить Windows Media Player, DirectX или .NET Framework, следуйте инструкциям на экране для завершения установки.
- 5 Когда установка закончится, извлеките установочный диск из привода CD-ROM. Храните установочный диск в сухом, защищенном от попадания прямых солнечных лучей месте, на случай повторной установки программы.

Установка завершена. Перейдите к шагу “Подключение фотокамеры” (📖 75).

Macintosh: Установка FinePixViewer

1 Компьютер должен соответствовать следующим системным требованиям:

Центральный процессор	PowerPC или Intel (Core 2 Duo или лучше)*
ОС	Предварительно установленные копии Mac OS X версия 10.3.9–10.6 (для получения подробной информации посетите сайт http://www.fujifilm.com/support/digital_cameras/compatibility/)
Оперативная память	256 МБ или больше (1 ГБ или больше)*
Свободное место на диске	Не менее 200 МБ для установки и 400 МБ для работы программы FinePixViewer
Видео	800×600 пикселей и выше в режиме нескольких тысяч цветов или выше
Прочее	Рекомендуется наличие встроенного порта USB. При использовании портов USB другого типа надежная работа не гарантируется.

* Рекомендуется для воспроизведения HD видео

- 2** После запуска компьютера закройте все работающие приложения и вставьте установочный диск в привод CD-ROM, затем дважды нажмите **Installer for Mac OS X** (Установщик Mac OS X).
- 3** Появится окно программы установки; нажмите **Installing FinePixViewer** (Установка FinePixViewer), чтобы начать установку. Введите имя и пароль администратора при запросе и нажмите **OK**, затем следуйте инструкциям на экране для установки программы FinePixViewer. Нажмите **Exit** (Выход), чтобы выйти из программы после завершения установки.

- 4 Выньте установочный диск из привода CD-ROM. Имейте в виду, что при работающей Safari вынуть диск может быть не возможно. При необходимости остановите Safari, прежде чем вынуть диск. Храните установочный диск в сухом, защищенном от попадания прямых солнечных лучей месте, на случай повторной установки программы.
- 5 **Mac OS X 10.5 или более ранняя:** Откройте папку “Applications” (“Приложения”), запустите Захват изображений и выберите **Preferences...** (Настройки...) из меню приложения Захват изображений. Откроется окно настроек Захват изображений; выберите **Other...** (Прочее...) в меню **When a camera is connected, open** (Когда фотокамера подключена, откройте), затем выберите **FPVBridge** в папке “Applications/FinePixViewer” и нажмите **Open** (Открыть). Закройте Захват изображений.

Mac OS X 10.6: Подсоедините фотокамеру и включите ее. Откройте папку “Программы” и запустите Захват изображений. Фотокамера будет находиться в списке **УСТРОЙСТВА**; выберите фотокамеру и выберите **FPVBridge** из меню **Камера: при подключении открывается** и затем нажмите **Выбрать**. Закройте Захват изображений.

Установка завершена. Перейдите к шагу “Подключение фотокамеры” (📖 75).

Подключение фотокамеры

- 1 Если изображения, которые нужно копировать, содержатся на карте памяти, вставьте карту в фотокамеру.
 - ◆ Пользователям операционной системы Windows при первом запуске программы может понадобиться установочный диск Windows.
 - ① Сбой питания в ходе передачи может привести к потере данных или повреждению внутренней памяти или карты памяти. Перед подключением фотокамеры зарядите батарею.
- 2 Выключите фотокамеру и подсоедините входящий в комплект кабель USB, как показано на рисунке, вставляя разъемы до упора. Подсоедините фотокамеру непосредственно к компьютеру. Не используйте концентратор USB или клавиатуру.
- 3 Нажмите кнопку  примерно на одну секунду, чтобы включить фотокамеру. Программа MyFinePix Studio или FinePixViewer запустится автоматически. Следуйте инструкциям на экране, чтобы скопировать снимки на компьютер. Чтобы выйти из программы, не копируя снимки, нажмите **Cancel** (Отменить).
 - ◆ Если программа не запускается автоматически, она может быть неправильно установлена. Отсоедините фотокамеру и переустановите программу.

Чтобы посмотреть дополнительную информацию по использованию поставляемой программы, запустите программу и выберите соответствующую опцию из меню **Help** (Помощь).

- ① При наличии большого количества изображений на установленной карте памяти, программа может запускаться с задержкой, а также у Вас могут возникнуть проблемы с импортом и сохранением изображений. Используйте устройство для чтения карт памяти для передачи изображений.
- ① Убедитесь в том, что сообщение на компьютере о процессе копирования снимков исчезло, и индикаторная лампа на фотокамере погасла, перед тем, как выключить камеру или отсоединить USB кабель (если количество копируемых снимков очень большое, индикаторная лампа может продолжать гореть после исчезновения сообщения на дисплее компьютера). Невыполнение данного требования может привести к потере данных или повреждению внутренней памяти или карты памяти.
- ① Перед установкой или извлечением карт памяти отсоединяйте фотокамеру от компьютера.
- ① В некоторых случаях снимки, сохраненные на сервере в сети с помощью поставляемого программного обеспечения, могут быть недоступны, как при работе с компьютером, не подключенном к сети.
- ① Пользователь оплачивает все расходы, связанные с услугами телефонной компании или Интернет провайдера при использовании услуг, которые требуют подключения к сети Интернет.

Отсоединение фотокамеры

Убедившись в том, что индикатор выключен, следуйте инструкциям на экране, чтобы выключить фотокамеру и отсоединить кабель USB.

Удаление поставляемых программ

Удаление программы производится перед ее переустановкой, или когда она больше не нужна. После выхода из программы и отсоединения фотокамеры переместите папку "FinePixViewer" из "Applications" ("Приложения") в Корзину и выберите **Empty Trash** (Очистить корзину) в меню **Finder** (Macintosh), или откройте панель управления и воспользуйтесь "Программы и компоненты" (Windows 7/Windows Vista) или "Установка и удаление программ" (Windows XP), чтобы удалить MyFinePix Studio. При работе в среде Windows появятся одно или два окна подтверждения; внимательно прочтите содержание, прежде чем нажать **ОК**.

Меню

Использование меню: Режим съемки

Используйте **F**-режим и меню режима съемки для регулировки настроек режиме съемки. Доступные опции различаются в зависимости от выбранного режима съемки.

Использование меню F-режима

Чтобы открыть опции режима съемки меню **F**-режима, нажмите кнопку **F** в режиме съемки. Выделите элемент и нажмите селектор вправо для просмотра опций, затем выделите опцию и нажмите **MENU/OK**. Нажмите

DISP/BACK для выхода из этого режима после завершения настроек.

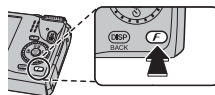

Опции меню *F*-режима**ISO ЧУВСТВ-ТЬ ISO****(по умолчанию АВТО)**

Задаёт чувствительность фотокамеры к свету. Большие значения могут уменьшать размытость. Имейте в виду, что на снимках, сделанных с высокой чувствительностью, могут появляться крапинки.

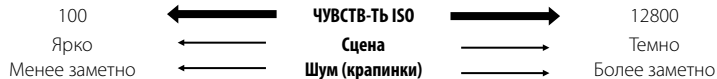

Опция	Описание
АВТО	Чувствительность регулируется автоматически в соответствии с условиями съемки.
АВТО (3200) / АВТО (1600) / АВТО (800) / АВТО (400)	Аналогично предыдущей установке, но чувствительность не будет превышать значений в скобках.
12800 / 6400 / 3200 / 1600 / 800 / 400 / 200 / 100	Чувствительность устанавливается на заданную значение, которое показывается на дисплее.

Использование меню: Режим съемки

РАЗМЕР ИЗОБР.

(по умолчанию **L 4:3**)

Выберите размер изображения и соотношение сторон для записи фотографий. Большие фотографии можно распечатать большого размера без потери качества, а небольшие фотографии не занимают много памяти, что позволяет записать большее количество фотографий.

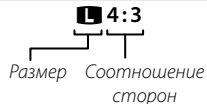

Размер к соотношению сторон

Размер

Опция	Печать размером до
L	34 × 25 см
M	24 × 18 см
S	17 × 13 см

Соотношение сторон

4:3: Фотографии имеют такие же пропорции, что и дисплей фотокамеры.

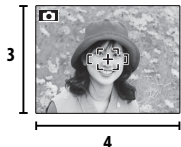

3:2: Фотографии имеют такие же пропорции, что и кадр 35 мм пленки.

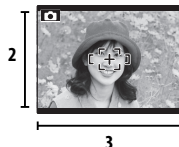

16:9: Подходит для отображения на устройствах высокой точности (HD).

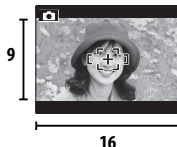

СЕРИЙНАЯ СЪЕМКА (по умолчанию **ОТКЛ**)

Для съемки движения в серии фотографий (📖 44). Выберите из 📷, 📷, 📷, 📷, 📷 и **ОТКЛ** (F550EXR) или 📷, 📷 и **ОТКЛ** (F500EXR).

ПОИСК МЕСТОПОЛОЖ (только F550EXR) (по умолчанию **ОТКЛ**)

Выключение или включение передатчика GPS (📖 40).

УЛУЧШ. СТАБИЛИЗ. (только F550EXR) (по умолчанию **ОТКЛ**)

Выберите **ВКЛ**, чтобы включить улучшение стабилизации в режиме **EXR** (📖 23).

МОДЕЛИРОВ. ПЛЕНКИ (по умолчанию **Стр.**)

Моделирует эффект различных типов пленок, включая отпечатки коричневого цвета и черно-белые.

Опция	Описание
PROVIA/СТАНДАРТНЫЙ	Стандартное воспроизведение цветов. Подходит для разнообразных объектов, от портретов до пейзажей.
Velvia/ЯРКИЙ	Высококонтрастная палитра насыщенных цветов, подходящая для съемки природы.
ASTIA/СЛАБАЯ	Палитра мягких, менее насыщенных цветов.
Ч/Б	Съемка черно-белых фотографий.
СЕПИЯ	Съемка коричневых фотографий.

Использование меню съемки

Чтобы открыть меню режима съемки, нажмите **MENU/OK** в режиме съемки. Выделите элементы и нажмите селектор вправо для просмотра опций, затем выделите опцию и нажмите **MENU/OK**. Нажмите **DISP/BACK** для выхода из этого режима после завершения настроек.

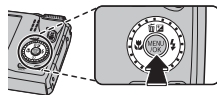

Опции меню съемки

EXR Режим (по умолчанию **EXR**)

Выбирает опцию для режима **EXR** (📖 23).

Adv. Режим (по умолчанию 📄)

Выбирает сложный режим съемки (📖 25).

ПРОГРАММЫ (по умолчанию 📄)

Выбирает программу для режима **SP** (📖 29).

ЧУВСТВ-ТЬ ISO (по умолчанию **АВТО**)

Задаёт чувствительность фотокамеры к свету (📖 79).

РАЗМЕР ИЗОБР. (по умолчанию **4:3**)

Выбирает размер и соотношение сторон изображения (📖 80).

КАЧЕСТВО ИЗОБР. (по умолчанию **NORMAL**)

Устанавливает степень сжатия для записи изображений.

Опция	Описание
FINE	Малое сжатие. Выберите для получения изображений более высокого качества.
NORMAL	Большое сжатие. Выберите эту опцию для большего количества изображений.

☑ ДИНАМИЧ. ДИАПАЗОН (по умолчанию **АВТО**)

Регулирует контраст. Большие значения рекомендуются для сцен, включающих как солнечный свет, так и темные тени, или для увеличения контрастности с такими объектами, как солнечный свет на воде, ярко освещенные осенние листья, портреты, снимаемые на фоне голубого неба и белые объекты или люди в белой одежде. Однако имейте в виду, что на фотографиях, снятых с высокой чувствительностью, могут появляться крапинки. Если выбраны **АВТО**, то фотокамера автоматически выбирает значение от 100% до 400% в соответствии с условиями съемки.

Опция		Описание
АВТО	100%	 Увеличивает контраст при съемке в помещении или в пасмурную погоду.
	200%	
	400%	
	800%	Уменьшает потерю деталей в засвеченных и затененных областях снимка при фотографировании высококонтрастных сцен.
	1600%	









- ◆ Значения **1600%** и **800%** доступны, только когда выбрана опция **ПРИОР.D-RANGE** в режиме **EXR**, а также когда опция, отличная от **Velvia/ЯРКИЙ** или **ASTIA/СЛАБАЯ**, выбрана для **МОДЕЛИРОВ. ПЛЕНКИ**.

☑ МОДЕЛИРОВ. ПЛЕНКИ (по умолчанию **станд.**)

Моделирует эффект различных типов пленок (☰ 81).

WB БАЛАНС БЕЛОГО(по умолчанию **АВТО**)

Если **АВТО** не дает естественных цветов (например, при съемке с близкого расстояния), выберите  и измерьте величину баланса белого или выберите опцию, которая подходит к источнику света.

Опция	Описание
АВТО	Баланс белого настраивается автоматически.
	Измерение величины баланса белого.
	Для съемки объектов, освещенных прямым солнечным светом.
	Для съемки объектов в тени.
	Для съемки при освещении лампами дневного света.
	Для съемки при освещении "белыми теплыми" люминесцентными лампами.
	Для съемки при освещении "белыми холодными" люминесцентными лампами.
	Для съемки при освещении лампами накаливания.
	Для съемки под водой.

 Пользовательский баланс белого

Выберите , чтобы настроить баланс белого для необычных условий освещения. Появятся опции измерения баланса белого. Наведите фотокамеру на белый объект, чтобы он заполнил весь ЖК-дисплей и полностью нажмите кнопку затвора, чтобы замерить баланс белого.

- Если на дисплее появится "ГОТОВО!", нажмите **MENU/OK**, чтобы установить баланс белого на измеренную величину.
- Если появится "НИЖЕ", увеличьте коррекцию экспозиции ( 35) и попробуйте снова.
- Если появится "ВЫШЕ", уменьшите коррекцию экспозиции и попробуйте снова.

 Для большей точности отрегулируйте **МОДЕЛИРОВ. ПЛЕНКИ**, **ISO ЧУВСТВ-ТЬ ISO** и **ДИНАМИЧ. ДИАПАЗОН**, прежде чем измерить баланс белого.

- ◆ При использовании иных настроек, отличных от , со вспышкой используется автоматическая настройка баланса белого.
- ◆ Результаты различаются в зависимости от условий съемки. После съемки включите просмотр снимков, чтобы проверить цвета фотографий на ЖК-дисплее.

📷 СЕРИЙНАЯ СЪЕМКА (по умолчанию **ОТКЛ**)

Для съемки движения в серии фотографий (📖 44). Выберите из , , , ,  и **ОТКЛ** (F550EXR) или ,  и **ОТКЛ** (F500EXR).

📷 УЛУЧШ. СТАБИЛИЗ. (только F550EXR) (по умолчанию **ОТКЛ**)



Выберите **ВКЛ**, чтобы включить улучшение стабилизации в режиме  (📖 23).

📷 ОПРЕДЕЛЕНИЕ ЛИЦА

Выбирает функцию автоматического обнаружения лиц и устанавливает фокус и экспозицию для съемки портретов людей (📖 43).

📷 ЭКСПОЗАМЕР (по умолчанию )





Выбирает способ замера экспозиции при выключенной интеллектуальной функции определения лица.



Опция	Описание
 МУЛЬТИ	Для настройки экспозиции в широком диапазоне условий съемки используется автоматическое распознавание сцены.
 ТОЧЕЧНЫЙ	Фотокамера измеряет освещенность в центре кадра. Рекомендуется в условиях, когда фон намного ярче главного объекта.
<input type="checkbox"/> СРЕДНЕЗВЕШ.	Экспозиция определяется усреднением по всему кадру. Этот режим обеспечивает адекватный экспозамер при съемке нескольких кадров в одних и тех же условиях освещенности, особенно эффективен для пейзажей и портретов, когда снимаемый одет в черное и белое.

Использование меню: Режим съемки

РЕЖИМ AF

Эта опция регулирует способ выбора фотокамерой области фокусировки для фотографий. Независимо от выбранной опции фотокамера сфокусируется на предмете в центре кадра, если включен режим макросъемки.

Опция	Описание
 ЦЕНТРАЛЬНЫЙ	Фотокамера фокусируется на объекте, расположенном в центре рамки.
 МУЛЬТИ	При нажатии кнопки затвора наполовину фотокамера определяет высококонтрастные объекты рядом с центром рамки и автоматически выбирает область фокусировки.
 СЛЕДЯЩИЙ	Фотокамера непрерывно подстраивает фокус в соответствии с изменениями расстояния до объекта в рамке фокусировки.
 СЛЕЖЕНИЕ	Поместите объект в центр области фокусировки и нажмите селектор влево. Фокус будет следить за объектом по мере его движения в кадре.

◆ Имейте в виду, что в режимах  и  фотокамера фокусируется непрерывно, увеличивая расход батареи, а также может слушаться звук от фокусирования фотокамеры.

РАСПОЗНАВАНИЕ ЛИЦ

Добавляет лица в базу данных распознавания лиц. Преимущество будет отдано этим объектам при работе интеллектуальной функции определения лица, и можно будет просматривать их имена и другую информацию во время просмотра снимков ( 52).

РЕЖИМ АФ ДЛЯ ВИДЕО (по умолчанию)

Эта опция регулирует способ выбора фотокамерой области фокусировки для видео.

Опция	Описание
ЦЕНТРАЛЬНЫЙ	Фотокамера фокусируется на объекте, расположенном в центре кадра.
СЛЕДЯЩИЙ	Фотокамера непрерывно подстраивает фокус в соответствии с изменениями расстояния до объекта в рамке фокусировки.

- Имейте в виду, что в режиме **СЛЕДЯЩИЙ** фотокамера фокусируется непрерывно, увеличивая расход батареи, а также процесс фокусировки может сопровождаться звуком перемещения элементов объектива.

РЕЖИМ ВИДЕО (по умолчанию)

Выбирает размер кадра для видеофрагментов (62).

ШАГИ EV ДЛЯ БР. АЭ (только F550EXR) (по умолчанию $\pm 1/3$)

Выберите размер шага брекетинга экспозиции, который используется при выборе **БРЕК. С АВТОМ. ЭКСПОЗ.** для **СЕРИЙНАЯ СЪЕМКА**. Выберите один из шагов: $+1/3$ EV, $+2/3$ EV и $+1$ EV (имейте в виду, что фотокамера может не быть в состоянии использовать выбранный шаг брекетинга, если величина переэкспонирования или недоэкспонирования превосходит пределы системы замера экспозиции).

Использование меню: Режим просмотра кадров

Меню **F**-режима и меню воспроизведения используются для работы с фотографиями, которые находятся во внутренней памяти или на карте памяти.

Использование меню **F**-режима

Чтобы открыть опции режима просмотра меню **F**-режима, нажмите кнопку **F** в режиме просмотра. Выделите элементы и нажмите селектор вправо для просмотра опций, затем выделите опцию и нажмите **MENU/OK**. Нажмите **DISP/BACK** для выхода из этого режима после завершения настроек.

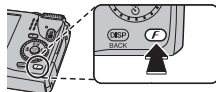

Опции меню **F**-режима

ПОМОЩЬ ФОТОАЛЬБОМА

Создание альбомов из любимых фотографий (📖 58).

ФОТОНАВИГАЦИЯ (только F550EXR)

Чтобы показать направление и расстояние от настоящего местоположения до места, где была сделана фотография:

- 1 Выберите опцию, отличную от **ОТКЛ.** для **GPS ПОИСК МЕСТОПОЛОЖ** в меню установки параметров (📖 99) и убедитесь, что фотокамера получает данные GPS (📖 40).
- 2 Откройте фотографию со значком **GPS**.
- 3 Выберите **GPS ФОТОНАВИГАЦИЯ** в меню просмотра кадров. Приблизительное направление и расстояние до места съемки данной фотографии отображается, как показано ниже, в единицах измерения, выбранных для **km/mile** в меню установки параметров (📖 100). Расстояния свыше 1000 единиц, отмечены знаком ">", а значения менее 100 единиц — знаком "<".

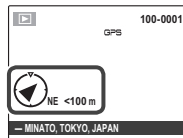

📌 Фото навигация закончится, когда откроется следующая фотография.

GPS ПОИСК МЕСТОПОЛОЖ (только F550EXR)(по умолчанию **ОТКЛ**)

Выключение или включение передатчика GPS (📶 40).

SLAYD ШОУ(по умолчанию **МУЛЬТИ**)

Показ фотографий в автоматизированном режиме слайд шоу. Выберите тип слайд шоу и нажмите **MENU/OK**, чтобы начать. В любой момент во время показа слайдов нажмите **DISP/BACK** для просмотра справки на экране дисплея. Слайд-шоу можно закончить в любое время нажатием кнопки **MENU/OK**.

Опция	Описание
НОРМАЛЬНОЕ	Нажмите селекторную кнопку влево или вправо, чтобы перейти к предыдущему или к следующему кадру. Выберите БОЛЕЕ ЧЕТКО для более плавной смены кадров.
БОЛЕЕ ЧЕТКО	
НОРМАЛЬНОЕ 🗿	Как описано выше, только фотокамера увеличивает лица, выбранные интеллектуальной функцией обнаружения лица.
БОЛЕЕ ЧЕТКО 🗿	
МУЛЬТИ	Показывает несколько фотографий одновременно.

🔍 Во время слайд-шоу фотокамера не отключается автоматически.

Использование меню просмотра кадров

Чтобы открыть меню просмотра, нажмите **MENU/OK** в режиме просмотра. Выделите элементы и нажмите селектор вправо для просмотра опций, затем выделите опцию и нажмите **MENU/OK**. Нажмите **DISP/BACK** для выхода из этого режима после завершения настроек.

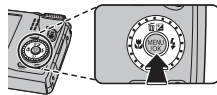

Опции меню просмотра кадров

📁 ПОМОЩЬ ФОТОАЛЬБОМА

Создание альбомов из любимых фотографий (📖 58).

📍 ФОТОНАВИГАЦИЯ (только F550EXR)

Просмотр направления и расстояния от вашего местонахождения на данный момент до места, где была произведена съемка (📖 88).

🔍 ПОИСК ИЗОБРАЖЕНИЯ

Производит поиск снимков (📖 57).

🗑️ УДАЛИТЬ

Удаление всех выбранных фотографий (📖 56).

📺 ТЭГ ДЛЯ ЗАГРУЗКИ

Выберите изображения для загрузки на YouTube или Facebook, используя программу MyFinePix Studio (только для Windows).

■ Выбор изображений для загрузки

- 1 Выберите **YouTube** для загрузки видео на YouTube, **FACEBOOK** — для загрузки фотографий и видео на Facebook.
- 2 Нажимайте селектор влево или вправо для отображения фотографий и видео, и нажмите **MENU/OK**, чтобы подтвердить или отменить выбор. Нажмите **DISP/BACK** для выхода из этого режима после выбора всех нужных изображений.

- 📌 Для загрузки на YouTube можно выбрать только видео.
- 📌 Во время просмотра выбранные изображения отмечены знаками 📺 **YouTube** или 📺 **FACEBOOK**.

■ ВОСТАНОВИТЬ ВСЕ: Отмена выбора всех изображений

Выберите **ВОСТАНОВИТЬ ВСЕ**, чтобы отменить выбор всех изображений. Если количество изменяемых изображений слишком большое, на дисплее появится сообщение во время этой операции. Нажмите **DISP/BACK** для выхода до окончания операции.

■ Загрузка изображений (только Windows)

Выбранные изображения можно загрузить, используя опцию **YouTube/Facebook Upload** (Загрузка YouTube/Facebook) в программе MyFinePix Studio.

Выбор на фотокамере

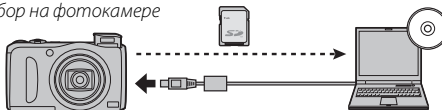

Загрузка с компьютера

Для получения информации об установке MyFinePix Studio и подсоединении фотокамеры к компьютеру, см. раздел "Просмотр фотографий на компьютере" (📖 71).

📺 СЛАЙД ШОУ

(по умолчанию **МУЛЬТИ**)

Показ фотографий в автоматизированном режиме слайд шоу (📖 89).

Использование меню: Режим просмотра кадров

УДАЛ. ЭФ. КРАСН. ГЛАЗ

Если текущая фотография помечена иконкой , обозначающей, что она была сделана с использованием интеллектуальной функции удаления эффекта красных глаз, то эту функцию можно использовать для удаления эффекта красных глаз. Фотокамера произведет анализ изображения. При обнаружении эффекта красных глаз фотография будет обработана с созданием копии с уменьшением эффекта красных глаз.

1 Покажите на дисплее нужную фотографию.

2 Выберите  УДАЛ. ЭФ. КРАСН. ГЛАЗ в меню просмотра кадров.

3 Нажмите **MENU/OK**.

◆ Эффект красных глаз не может быть удален, если фотокамера не обнаруживает лицо или лицо снято в профиль. Результаты могут зависеть от сюжета. Эффект красных глаз нельзя удалить с фотографий, которые уже были обработаны с использованием функции удаления эффекта красных глаз, или с фотографий, сделанных на других устройствах.

◆ Время обработки изображения зависит от количества обнаруженных лиц.

◆ Копии, созданные с использованием функции  УДАЛ. ЭФ. КРАСН. ГЛАЗ, во время просмотра помечены значком .

ЗАЩИТИТЬ

Защищает фотографии от случайного удаления.

1 Выберите  ЗАЩИТИТЬ в меню просмотра кадров.

2 Выделите одну из следующих опций и нажмите **MENU/OK**:

- **КАДР**: Защищает выбранные фотографии. Нажимайте селектор влево или вправо для просмотра фотографий, и нажмите **MENU/OK**, чтобы выбрать их или отменить выбор. Нажмите **DISP/BACK** для выхода из этого режима после окончания операции.
- **ВЫБРАТЬ ВСЕ**: Защищает все фотографии.
- **ВОССТАНОВИТЬ ВСЕ**: Снимает защиту со всех фотографий.

① Защищенные фотографии будут удалены при форматировании карты памяти или внутренней карты (📄 99).

КАДРИРОВАНИЕ

Создает обрезанную копию текущего снимка.

- 1 Отобразите на дисплее нужную фотографию.
 - 2 Выберите  **КАДРИРОВАНИЕ** в меню просмотра кадров.
 - 3 Воспользуйтесь регулятором зума для увеличения или уменьшения масштаба и селекторной кнопкой для прокрутки изображения до тех пор, пока на дисплее не будет отображаться нужная его часть.
 - 4 Нажмите **MENU/OK** для показа на дисплее окна подтверждения.
 - 5 Снова нажмите **MENU/OK** для сохранения обрезанной копии как отдельного файла.
- ◆ Чем больше область кадрирования, тем больше получаются копии; все копии имеют соотношение сторон 4 : 3. Если размер окончательной копии будет **640**, **ДА** будет показано желтым цветом.

ИЗМЕНИТЬ РАЗМЕР

Создает малоформатную копию текущего снимка.

- 1 Отобразите на дисплее нужную фотографию.
 - 2 Выберите  **ИЗМЕНИТЬ РАЗМЕР** в меню просмотра кадров.
 - 3 Выделите размер и нажмите **MENU/OK**, чтобы открыть окно подтверждения.
 - 4 Нажмите **MENU/OK** для сохранения малоформатной копии как отдельного файла.
- ◆ Доступные размеры различаются в зависимости от размера исходного снимка.

Использование меню: Режим просмотра кадров





ПОВОРОТ КАДРА

Поворачивает снимки, сделанные в книжной ориентации, чтобы они отображались в книжной ориентации на ЖК-дисплее.

- 1 Отобразите на дисплее нужную фотографию.
 - 2 Выберите  **ПОВОРОТ КАДРА** в меню просмотра кадров.
 - 3 Нажмите селекторную кнопку вниз для поворота фотографии по часовой стрелке на 90°, нажмите вверх для поворота на 90° против часовой стрелки.
 - 4 Нажмите **MENU/OK**. Фотография автоматически будет отображаться в выбранной ориентации во время просмотра на фотокамере.
- ❖ Защищенные фотографии поворачивать нельзя. Снимите защиту перед поворотом фотографий (📖 92).
 - ❖ Фотокамера может не поворачивать фотографии, снятые на других устройствах.

КОПИРОВАТЬ

Копирует фотографии с внутренней памяти на карту памяти.

- 1 Выберите  **КОПИРОВАТЬ** в меню просмотра кадров.
 - 2 Выделите одну из следующих опций и нажмите селектор вправо:
 -  **ВСТР. П-ТЬ** →  **КАРТА**: Копирует фотографии с внутренней памяти на карту памяти.
 -  **КАРТА** →  **ВСТР. П-ТЬ**: Копирует фотографии с карты памяти на внутреннюю карту.
 - 3 Выделите одну из следующих опций и нажмите **MENU/OK**:
 - **КАДР**: Копирует выбранные фотографии. Нажмите селекторную кнопку влево или вправо для просмотра фотографий и нажмите **MENU/OK** для копирования показываемой фотографии.
 - **ВСЕ КАДРЫ**: Копирует все фотографии.
- ❖ Копирование прекращается, когда полностью заполняется память карты, на которую производится копирование.
 - ❖ Информация печати DPOF не копируется (📖 69).

ГОЛОСОВАЯ МЕТКА

Добавляет голосовую метку к текущей фотографии. Удерживайте фотокамеру на расстоянии примерно 20 см, говорите в микрофон, нажав **MENU/OK** для начала записи. Снова нажмите **MENU/OK**, чтобы закончить запись (запись остановится автоматически по истечении 30 секунд).

- ❖ Голосовую метку нельзя добавить к видеофрагментам или защищенным фотографиям. Перед записью голосовых меток снимите защиту с фотографий.
- ❖ Если у фотографии уже есть голосовая метка, на дисплее появятся опции. Выберите **ПЕРЕЗАПИСАТЬ**, чтобы заменить существующую голосовую метку.

Воспроизведение голосовых меток

Изображения с голосовыми метками при просмотре помечаются значком . Для воспроизведения голосовой метки выберите **ВОСПРОИЗВЕСТИ** для  **ГОЛОСОВАЯ МЕТКА** в меню просмотра.

- ❖ Фотокамера может не воспроизводить голосовые метки, записанные на других устройствах.
- ❖ Не закрывайте динамик во время воспроизведения.

СТЕРЕТЬ РАСПОЗН.

Удаляет ссылки на базу данных распознавания лиц с текущей фотографии. Когда выбрана эта опция, фотокамера увеличит ту область текущего снимка, которая соответствует лицу в базе данных распознавания лиц. Если это соответствие неверно, нажмите **MENU/OK**, чтобы удалить ссылку на базу данных распознавания лиц.

- ❖ Ссылки для распознавания лиц нельзя удалить с копий размером **640** или менее.

РАСПЕЧАТАТЬ (DPOF)

Служит для выбора фотографий для печати на устройствах совместимых с DPOF и PictBridge (см. 69).

Использование меню: Режим просмотра кадров

СООТНОШЕНИЕ

Выбирает способ отображения фотографий на устройствах высокой четкости (HD) с соотношением сторон 4:3 (эта опция доступна только при подключенном кабеле HDMI). Выберите **16:9** для показа изображения на экране с обрезанными верхней и нижней частями, **4:3** для показа всего изображения с черными полосами по обе стороны.

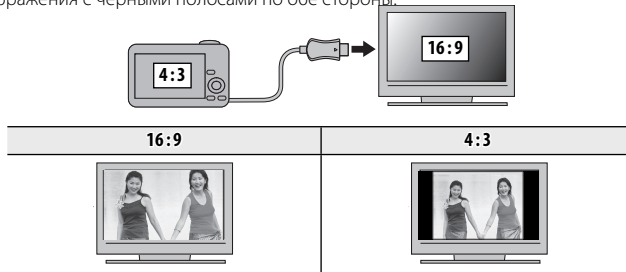

- ❖ Фотографии с соотношением сторон 16:9 отображаются на полный экран, а фотографии с соотношением сторон 3:2 отображаются в черной рамке.

Меню установки параметров

Использование меню установки параметров

1 Откройте меню установки параметров.

- 1,1** Нажмите **MENU/OK** для отображения на дисплее меню для текущего режима.

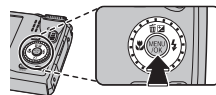

- 1,2** Нажмите селектор влево, чтобы выделить закладку для текущего меню.

- 1,3** Нажмите селекторную кнопку вниз, чтобы выделить **SET**.



- 1,4** Нажмите селектор вправо и поставьте курсор в меню установки параметров.

2 Отрегулируйте установки.

Выделите элементы и нажмите селектор вправо для просмотра опций, затем выделите опцию и нажмите **MENU/OK**. Нажмите **DISP/BACK** для выхода из этого режима после завершения настроек.

Опции меню установки параметров

ДАТА/ВРЕМЯ

Устанавливает часы фотокамеры (🗨 16).



РАЗН. ЧАСОВ





(по умолчанию )

Во время путешествия пользуйтесь этой опцией для мгновенного переключения часов фотокамеры со времени вашего часового пояса на местное время в месте вашего пребывания. Чтобы указать разницу во времени между местным часовым поясом и часовым поясом у Вас дома:

- 1 Выделите  **МЕСТНОЕ** и нажмите селектор вправо.
- 2 Воспользуйтесь селектором, чтобы выбрать разницу во времени между местным часовым поясом и часовым поясом у Вас дома с интервалом 15 минут.
- 3 Нажмите **MENU/OK**.

Для переключения с местным часовым поясом и часовым поясом у Вас дома, выделите

 **МЕСТНОЕ** или  **ДОМ** и нажмите **MENU/OK**.

Опция	Описание
 ДОМ	Переключает на время, выбранное на данный момент для  ДАТА/ВРЕМЯ (см. выше).
 МЕСТНОЕ	Переключает на местное время. Если выбирается эта опция, то  , время и дата будут отображаться желтым цветом в течение трех секунд при каждом включении фотокамеры.

言語/LANG.

(по умолчанию **ENGLISH**)





Выберите язык (🗨 127).

БЕСШУМНЫЙ

(по умолчанию **ОТКЛ**)

Выберите **ВКЛ**, чтобы отключить динамик, вспышку и вспомогательную подсветку АФ при съемке в таких условиях, когда звуки или свет от фотокамеры могут быть нежелательными (имейте в виду, что вспышка все равно будет срабатывать в режиме ).

ВОССТАНОВИТЬ

Сбрасывает все настройки, кроме  ДАТА/ВРЕМЯ,  РАЗН. ЧАСОВ,  ЦВЕТ ФОНА и  ВИДЕО ВЫХОД, на значения по умолчанию.

1 Выделите  **ВОССТАНОВИТЬ** и нажмите селектор вправо, чтобы открыть окно подтверждения.

2 Выделите **ДА** и нажмите **MENU/OK**.

ФОРМАТИРОВАТЬ

Если в фотокамеру вставлена карта памяти, то эта опция производит форматирование карты памяти. При отсутствии карты памяти в фотокамере эта опция производит форматирование внутренней памяти. Нажмите **ДА**, чтобы начать форматирование.

- ① Все данные, включая защищенные фотографии, будут удалены при форматировании карты памяти или внутренней карты. Не забывайте копировать нужные фотографии на компьютер или другое устройство.
- ① Не открывайте отсек батарей в процессе форматирования.

ПОИСК МЕСТОПОЛОЖ (только F550EXR)

(по умолчанию **ОТКЛ**)

Выключение или включение передатчика GPS (🗨 40).

ИНФО О МЕСТОПОЛОЖ (только F550EXR)

(по умолчанию **ВКЛ**)

Выберите **ВКЛ** для отображения данных GPS (🗨 40).

Меню установки параметров

ДАННЫЕ СЛЕЖЕНИЯ (только F550EXR)

(по умолчанию **ОТКЛ**)

Выберите **ВКЛ** для записи данных GPS в журнал регистрации на карте памяти (☰ 40; убедитесь, что часы показывают верное время и дату, как описано на стр. 16). Новый журнал регистрации создается каждые 24 часа, если выбрано **ВКЛ**. Имейте в виду, что фотокамера продолжит обновлять данные GPS, даже если она выключена, увеличивая расход заряда батареи. Выберите **ОТКЛ**, чтобы отключить слежение GPS.

- ① Журналы GPS можно просмотреть с помощью программы MyFinePix Studio.
- ① См. раздел “GPS” (☰ 42) для получения информации об использовании GPS.
- ① Во время записи данных GPS лампочка индикатора светится оранжевым цветом даже при выключенной камере, если выбрано положение **ВКЛ**. Перед тем как достать батарею или карту памяти выберите положение **ОТКЛ**. В противном случае можно повредить карту.
- ① Сила сигнала будет отображаться желтым цветом, а данные GPS не будут регистрироваться в журнале, если уровень заряда батареи низкий (☐ или меньше), не вставлена карта памяти или на карте памяти свободно менее 32 Мб. Чтобы возобновить регистрацию данных в журнале, выберите **ВКЛ** после зарядки батареи или установки карты памяти с свободным пространством более 32 Мб.
- ① GPS слежение может прерваться во время записи видео или его воспроизведения.

km/mile (только F550EXR)

Выберите единицы измерения для отображения информации GPS из значений **km (m)** (километры и метры), **mi (ft)** (мили и футы) или **mi (yd)** (мили и ярды).

ОТОБР. ИЗОБ.

(по умолчанию **1,5 СЕК**)

Выбирает продолжительность показа фотографии на ЖК-дисплее после съемки.

Опция	Описание
3 СЕК	Фотографии отображаются на дисплее три секунды (3 СЕК) или 1,5 секунды (1,5 СЕК). Цвета могут отличаться от цветов на окончательном снимке.
1,5 СЕК	Фотографии отображаются на дисплее до тех пор, пока не будет нажата кнопка MENU/OK .
УВЕЛИЧИТЬ(ДАЛЬШЕ)	Фотографии отображаются на дисплее до тех пор, пока не будет нажата кнопка MENU/OK .
ОТКЛ	Фотографии не отображаются на дисплее после съемки.

- ◆ **ОТКЛ** не дает эффекта в режиме непрерывной съемки.

Меню установки параметров

НОМЕР КАДРА

(по умолчанию **ЗАМ**)



Новые фотографии сохраняются в файлах изображений с использованием 4-значного номера файла, который получается прибавлением к последнему использованному номеру файла единицы. Номер файла отображается при просмотре кадров, как показано на рисунке справа.

Опция  **НОМЕР КАДРА** определяет, сбрасывается ли нумерация файлов на 0001, когда вставляется новая карта памяти, форматируется текущая карта памяти или внутренняя память.





Номер каталога Номер файла

Опция	Описание
ЗАМ	Нумерация продолжается с последнего использованного номера файла или первого имеющегося номера файла, в зависимости от того, что больше. Выберите эту опцию для уменьшения количества фотографий с одинаковыми номерами файлов.
ЗАМЕНА	Нумерация сбрасывается на 0001 после форматирования или вставки новой карты памяти.

- ❖ Если номер кадра достигает 999-9999, спуск затвора будет заблокирован (🗨 118).
- ❖ Выбор  **ВОССТАНОВИТЬ** (🗨 99) устанавливает  **НОМЕР КАДРА** в режим **ЗАМ**, но не сбрасывает номер файла.
- ❖ Номера фотографий, сделанных другими фотокамерами, могут иметь другую структуру.

УРОВ. ГРОМКОСТИ

(по умолчанию  1)

Регулирует громкость звуков, издаваемых при работе элементов управления фотокамерой. Выберите  **ОТКЛ** (бесшумно), чтобы отключить звук элементов управления.

ГРОМК. ЗАТВ.

(по умолчанию  1)

Регулирует громкость звуков, издаваемых при спуске затвора. Выберите  **ОТКЛ** (бесшумно), чтобы отключить звук при спуске затвора.

Меню установки параметров

 **ЗВУК ЗАТВОРА** (по умолчанию  1)

Выберите звук, издаваемый затвором.

 **ГРОМК. ВОСП.** (по умолчанию  7)

Регулирует громкость воспроизведения видеофрагмента и голосовой метки.



 **ЯРКОСТЬ LCD** (по умолчанию  0)

Регулирует яркость дисплея.

 **АВТО ВЫКЛ.** (по умолчанию **2 МИН**)

Выбирает временной интервал, после которого фотокамера автоматически выключится, если не выполняются никакие действия. Чем короче интервал, тем медленнее расходуется заряд батареи. Если выбран параметр **ОТКЛ.**, фотокамеру необходимо выключать в ручном режиме. Имейте в виду, что в некоторых случаях фотокамера выключается автоматически, даже если выбран параметр **ОТКЛ.**

 **РЕЖ. СТАБИЛИЗАЦИИ** (по умолчанию  1)

Выбирает, всегда ли выполняется стабилизация изображения в режиме съемки ( 1 **НЕПРЕ-РЫВНЫЙ**), или только при нажатии кнопки затвора наполовину ( 2 **ПРИ СЪЕМКЕ**). Выберите **ОТКЛ.**, чтобы отключить стабилизацию изображения при использовании штатива.

 **УДАЛ. ЭФ. КРАСН. ГЛАЗ** (по умолчанию **ВКЛ**)

Выберите **ВКЛ** для удаления эффекта красных глаз, вызываемого вспышкой при съемке с интеллектуальной функцией определения лица.

- ❖ Удаление эффекта красных глаз происходит только в том случае, если определяется лицо.
- ❖ Функция удаления эффекта красных глаз недоступна для изображений в формате RAW.

ЦИФРОВОЙ ЗУМ

(по умолчанию **ОТКЛ**)

Если выбрана опция **ВКЛ**, выбор [Z] при максимальном положении оптического увеличения включит цифровой зум, далее увеличивая изображение.

Индикатор масштаба

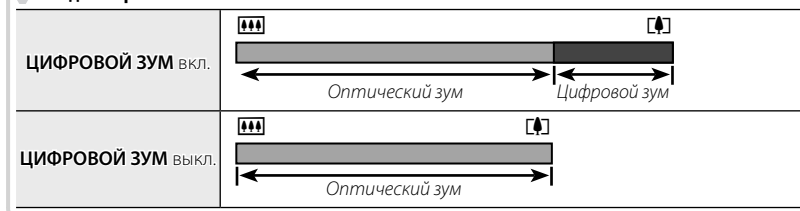

① При использовании цифрового зума получаются фотографии худшего качества, чем с оптическим зумом.

ПОДСВЕТКА АФ

(по умолчанию **ВКЛ**)

Если выбрана опция **ВКЛ**, то будет загораться лампа подсветки АФ, помогая при автофокусировке.

- ① В некоторых случаях фотокамера не может сфокусироваться с помощью лампы подсветки автофокуса. Если фотокамера не может сфокусироваться в режиме макросъемки, попробуйте увеличить расстояние до объекта.
- ① Не светите лампой подсветки автофокуса в глаза снимаемого человека.

RAW (только F550EXR)

(по умолчанию **ОТКЛ**)

Выберите **RAW+JPEG** или **RAW** для записи изображений в формате RAW (имейте в виду, так как данные RAW не обрабатываются на фотокамере, изображения RAW необходимо копировать на компьютер для обработки). Если выбран параметр **RAW+JPEG**, также будут записываться и копии в формате JPEG. Выберите **ОТКЛ**, чтобы записать изображения только в формате JPEG.

- ◆ Для преобразования файлов в формате RAW для показа на компьютере воспользуйтесь прилагаемой программой для преобразования файлов в формате RAW.
- ① Функции кадрирования, изменения размера, GPS и удаления эффекта красных глаз недоступны для изображений в формате RAW во время просмотра. Максимальное доступное увеличение при просмотре изображений в формате RAW составляет 3,2 x.

Меню установки параметров

СОХР ИСХ ИЗОБРАЖ (по умолчанию **ОТКЛ**)

Выберите **ВКЛ**, чтобы сохранить необработанные копии фотографий, снятых с использованием

 **УДАЛ. ЭФ. КРАСН. ГЛАЗ**,  **Повторная съёмка**, или  **Градация тонов**.

АВТОПОВ.-ПРОСМ. (по умолчанию **ВКЛ**)

Выбор **ВКЛ** автоматически поворачивает снимки вертикально (книжная ориентация) во время просмотра.

ЦВЕТ ФОНА

Выбирает цветовую схему.

ПОДСКАЗКИ (по умолчанию **ВКЛ**)

Выбирает, показывать подсказки и элементам управления или нет.

ВИДЕО ВЫХОД

Выбирает режим видео для подсоединения телевизора.

Опция	Описание
NTSC	Выберите этот режим для подсоединения к видео устройствам в Северной Америке, странах Карибского бассейна и в некоторых странах Восточной Азии.
PAL	Выберите этот режим для подсоединения к видео устройствам в Великобритании, большинстве стран Европы, Австралии, Новой Зеландии и странах Азии и Африки.

РЕЖИМЫ ПИТАНИЯ (по умолчанию)



Оптимизация работы фотокамеры для продления срока службы батареи или улучшения качества изображения на дисплее.

Опция	Описание
ЭКОНОМ. РЕЖИМ	Уменьшает частоту обновления ЖК-дисплея. Если не произведено никаких операций в течение 10 сек., ЖК-дисплей погаснет с целью сбережения заряда батарей. Выберите эту функцию для сбережения заряда батарей.
ЯРКИЙ LCD	Выберите эту опцию для увеличения яркости дисплея и улучшения качества изображения. Если в течение 30 сек. не выполняются никакие операции, экран потускнеет для экономии заряда батарей.

- ♦ **ЭКОНОМ. РЕЖИМ** не работает при включенной интеллектуальной функции обнаружения лиц.
- ♦ При установках, отличных от **ЭКОНОМ. РЕЖИМ**, расход заряда батареи увеличивается; следите за уровнем зарядки батареи. На ЖК-дисплее отобразится значок, а дисплей автоматически выключится.

Аксессуары от FUJIFILM

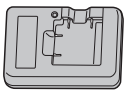
От компании FUJIFILM доступны следующие дополнительные аксессуары. Для получения последней информации об аксессуарах, доступных у Вас в регионе, поинтересуйтесь у своего местного представителя компании FUJIFILM или посетите сайт http://www.fujifilm.com/products/digital_cameras/index.html.

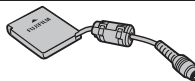
Аккумуляторные ионно-литиевые батареи	NP-50: При необходимости можно приобрести дополнительные аккумуляторные батареи NP-50 большой емкости.	
Зарядные устройства	BC-45W: При необходимости можно приобрести запасное зарядное устройство. Зарядное устройство BC-45W заряжает батарею NP-50 примерно за 150 минут при температуре +20 °С.	
Адаптер переменного тока	AC-5VX (требуется соединитель постоянного тока CP-50): Используются для продолжительного просмотра снимков или при копировании фотографий на компьютер (форма адаптера и вилки различаются в зависимости от региона продажи).	
Соединители постоянного тока	CP-50: Используется для подсоединения адаптера переменного тока AC-5VX к фотокамере.	

Уход за фотокамерой

Чтобы гарантировать работу фотокамеры на длительное время, соблюдайте следующие меры.

Хранение и эксплуатация

Если фотокамера не используется длительное время, извлеките из нее аккумуляторную батарею и карту памяти. Не храните, и не эксплуатируйте фотокамеру в таких местах, в которых фотокамера может подвергаться воздействию:

- дождя, пара или дыма
- повышенной влажности или пыли
- прямых солнечных лучей или высокой температуры, например, в закрытом автомобиле в солнечный день
- слишком низкой температуры
- сильной вибрации
- сильных магнитных полей, например, около антенн передатчиков, высоковольтных линий, радаров, электродвигателей, трансформаторов или магнитов
- агрессивных химических веществ, например, пестицидов
- контакта с изделиями из резины и вирила

■ Вода и песок

Воздействие воды и песка может также повредить фотокамеру, ее внутренние электрические цепи и механизмы. При использовании фотокамеры на пляже или на побережье не допускайте попадания на фотокамеру воды или песка. Не кладите фотокамеру на мокрую поверхность.

■ Конденсация

Резкое повышение температуры, например, при входе в отапливаемое помещение с улицы в морозный день, может привести к образованию конденсата внутри фотокамеры. Если это произойдет, выключите фотокамеру и подождите один час перед тем, как снова ее включать. При образовании конденсата на карте памяти извлеките карту и подождите, пока конденсат не испарится.

Чистка

Для удаления пыли с объектива и ЖК-дисплея пользуйтесь грушей для обдува, затем осторожно протрите мягкой сухой тканью. Оставшиеся пятна можно удалить, аккуратно протерев объектив специальной бумагой для чистки объектива FUJIFILM с нанесенным на нее небольшим количеством жидкости для чистки объектива. Необходимо соблюдать осторожность, чтобы не поцарапать объектив и ЖК-дисплей. Корпус фотокамеры можно протирать мягкой сухой тканью. Не используйте спирт, растворитель или другие агрессивные химические вещества.

Путешествия

Перевозите фотокамеру в сумке ручной клади. Сдаваемый багаж может подвергаться сильному механическому воздействию, что может повредить фотокамеру.

Устранение неисправностей

Проблемы и решения

Питание и батарея

Проблема	Устранение
Фотокамера не включается.	<ul style="list-style-type: none">• Батарея разряжена: Зарядите батарею или вставьте полностью заряженную запасную батарею (📖 7).• Батарея вставлена неправильно: Вставьте батарею заново правильно (📖 9).• Не защелкнута крышка отсека батареи: Защелкните крышку отсека батареи (📖 9).• Адаптер переменного тока и соединитель постоянного тока подсоединены неправильно: Заново подсоедините адаптер переменного тока и соединитель постоянного тока.
Батарея слишком быстро разряжается.	<ul style="list-style-type: none">• Холодная батарея: Прогрейте батарею, поместив ее в карман или другое теплое место, затем заново вставьте ее в фотокамеру непосредственно перед съемкой.• Загрязнены контакты батареи: Удалите загрязнение с контактов батареи мягкой сухой тканью.• ЯРКИЙ LCD выбран для РЕЖИМЫ ПИТАНИЯ: Выберите ЭКОНОМ. РЕЖИМ, чтобы уменьшить расход заряда батарей (📖 105).• ЭКОНОМ. РЕЖИМ выбран для режима съемки: Выберите режим С, чтобы уменьшить расход заряда батареи (📖 22).• СЛЕДЯЩИЙ или СЛЕЖЕНИЕ выбран для РЕЖИМ АФ: Выберите другой режим АФ (📖 86).• Батарея заряжалась много раз: Батарея достигла конца срока службы. Приобретите новую батарею.• ПОСТОЯННО ВКЛ выбрано для ПОИСК МЕСТОПОЛОЖ: выберите КОГДА ВКЛ или ОТКЛ (📖 40, 99).• Опция ДАнные СЛЕЖЕНИЯ включена: выключите ДАнные СЛЕЖЕНИЯ (📖 40, 100).

Проблема	Устранение
Фотокамера неожиданно отключается.	<ul style="list-style-type: none"> • Батарея разряжена: Зарядите батарею или вставьте полностью заряженную запасную батарею (📖 7). • Отсоединен адаптер переменного тока или соединитель постоянного тока: Заново подсоедините адаптер переменного тока и соединитель постоянного тока
Зарядка не начинается.	Вставьте батарею заново правильно и проверьте, вставлено ли зарядное устройство в розетку (📖 7).
Зарядка протекает медленно.	Заряжайте батарею при комнатной температуре (📖 vi).
Индикатор зарядки загорается, но батарея не заряжается.	<ul style="list-style-type: none"> • Загрязнены контакты батареи: Удалите загрязнение с контактов батареи мягкой сухой тканью. • Батарея заряжалась много раз: Батарея достигла конца срока службы. Приобретите новую батарею. Если батарея все равно не заряжается, обратитесь к своему дилеру FUJIFILM. • Батарея слишком горячая или слишком холодная: Подождите, пока температура батареи стабилизируется (📖 7).

Меню и сообщения на дисплее

Проблема	Устранение
Меню и сообщения не на русском языке.	Выберите РУССКИЙ для 🗨 言語/LANG. (📖 16, 98).

Съемка

Проблема	Устранение
Фотокамера не снимает, когда нажимается кнопка затвора.	<ul style="list-style-type: none"> • Заполнена память: Вставьте новую карту памяти или удалите фотографии (📖 10, 56). • Не отформатирована память: Отформатируйте карту памяти или внутреннюю память (📖 99). • Загрязнены контакты карты памяти: Удалите загрязнение с контактов мягкой сухой тканью. • Карта памяти повреждена: Вставьте новую карту памяти (📖 10). • Батарея разряжена: Зарядите батарею или вставьте полностью заряженную запасную батарею (📖 7). • Фотокамера автоматически отключилась: Включите фотокамеру (📖 14). • Индикатор горел оранжевым цветом, когда Вы попытались записать панораму: Подождите, пока индикатор погаснет (📖 3).

Проблемы и решения

Проблема	Устранение
ЖК-дисплей темнеет после съемки.	ЖК-дисплей может темнеть, пока заряжается вспышка. Подождите, пока вспышка зарядится (📖 37).
Фотокамера не фокусируется.	<ul style="list-style-type: none"> • Объект находится слишком близко к объективу: Выберите режим макросъемки (📖 36). • Объект находится слишком далеко от объектива: Отмените режим макросъемки (📖 36). • Объект не подходит для автоматической фокусировки: Воспользуйтесь блокировкой автофокуса (📖 33).
Фотографии не одинакового размера.	Если 📷 выбран для 📏 РАЗМЕР ИЗОБР. в режиме 📐, то фотокамера оптимизирует не только чувствительность и другие установки, но и размер изображения. Чтобы все фотографии записывались с одинаковым размером, выберите другой параметр для 📏 РАЗМЕР ИЗОБР. (📖 80).
Режим макросъемки недоступен	Выберите другой режим съемки (📖 22).
Делается только один снимок	Будет делаться только один снимок, если включен таймер, когда параметр 🕒 выбран для 📷 СЕРИЙНАЯ СЪЕМКА. Выключите таймер автоспуска (📖 39).
GPS	Фотокамера медленно получает данные GPS: сразу после включения фотокамеры или опции 📶 ПОИСК МЕСТОПОЛОЖ., или если фотокамера не могла получить данные GPS в течение длительного времени, может потребоваться какое-то время для получения данных GPS (📖 40, 99).
Интеллектуальная функция определения лица недоступна.	<ul style="list-style-type: none"> • Интеллектуальная функция определения лица недоступна в текущем режиме съемки: Выберите другой режим съемки (📖 22).
Не обнаруживается лицо.	<ul style="list-style-type: none"> • Лицо человека закрыто солнцезащитными очками, головным убором, длинными волосами или другими предметами: Уберите лишние предметы. • Лицо занимает лишь незначительную область кадра: Измените композицию так, чтобы лицо объекта занимало большую область кадра (📖 33). • У фотографируемого человека голова наклонена или находится горизонтально: Попросите его держать голову прямо. • Фотокамера наклонена: Держите фотокамеру ровно (📖 18). • Лицо человека плохо освещено: Снимайте при ярком свете.

Проблема	Устранение
Выбран не тот объект.	Выбранный объект находится ближе к центру кадра, чем главный объект. Заново скомпонуйте кадр или выключите функцию обнаружения лица и снимите кадр, используя блокировку фокуса (📖 33).
Вспышка не срабатывает.	<ul style="list-style-type: none"> • Вспышка недоступна в текущем режиме съемки: Выберите другой режим съемки (📖 22). • Батарея разряжена: Зарядите батарею или вставьте полностью заряженную запасную батарею (📖 7). • Фотокамера в режиме непрерывной съёмки: Выберите ОТКЛ для СЕРИЙНАЯ СЪЁМКА (📖 44). • Фотокамера в бесшумном режиме: Отключите бесшумный режим (📖 98). • Вспышка не поднята: Поднимите вспышку (📖 37).
Некоторые режимы работы со вспышкой недоступны.	<ul style="list-style-type: none"> • Нужный режим работы со вспышкой недоступен в текущем режиме съемки: Выберите другой режим съемки (📖 22). • Фотокамера в бесшумном режиме: Отключите бесшумный режим (📖 98).
Вспышка не полностью освещает объект.	<ul style="list-style-type: none"> • Объект находится за пределом радиуса действия вспышки: Поместите объект в пределах радиуса действия вспышки (📖 126). • Закрывается окно вспышки: Держите фотокамеру правильно (📖 18). • Выбрана короткая выдержка: Выберите более длинную выдержку (📖 31, 32).
Фотографии размыты.	<ul style="list-style-type: none"> • Загрязнен объектив: Почистите объектив (📖 109). • Закрывается объектив: Уберите лишние предметы, закрывающие объектив (📖 18). • Во время съемки появляется значок !AF, а рамка фокусировки отображается красным: Проверьте фокус перед съемкой (📖 116). • Во время съемки появляется значок !☀: Используйте вспышку или штатив (📖 38).
Фотографии в крапинку.	<ul style="list-style-type: none"> • Длинная выдержка выбрана при высоких температурах: Это — нормальное явление и не означает неисправность. • Фотокамера использовалась продолжительное время при высоких температурах или появилось предупреждение о температуре: Выключите фотокамеру и подождите, пока она остынет.

Проблемы и решения

Проблема	Устранение
Фотографии не записываются.	Во время съемки была прервана подача питания. Выключайте фотокамеру перед подключением адаптера переменного тока или соединителя постоянного тока. Если оставить фотокамеру включенной, это может повредить файлы, карту памяти или внутреннюю память.
Звуки, издаваемые фотокамерой, записываются с видеофрагментами.	<ul style="list-style-type: none"> • СЛЕДЯЩИЙ выбран для РЕЖИМ AF ДЛЯ ВИДЕО: Выберите другой режим AF (📖 87). • Во время съемки настраивался зум: Не настраивайте зум во время съемки. • Включена интеллектуальная функция обнаружения лица: Выключите интеллектуальную функцию обнаружения лица (📖 43).

Просмотр кадров















Проблема	Устранение
Зернистые фотографии.	Фотографии были сделаны фотокамерами других марок или моделей.
Нет звука при воспроизведении видеофрагментов.	<ul style="list-style-type: none"> • Слишком низкая громкость воспроизведения: Отрегулируйте громкость воспроизведения (📖 102). • Был закрыт микрофон: Держите фотокамеру правильно во время записи (📖 18, 62). • Закрыт динамик: Держите фотокамеру правильно во время воспроизведения (📖 64).
Выбранные фотографии не удаляются.	Некоторые фотографии, которые Вы хотите удалить, защищены. Снимите защиту, используя то устройство, с помощью которого эта защита была установлена (📖 92).
Нумерация кадров неожиданно сбрасывается.	Была открыта крышка отсека батареи при включенной фотокамере. Перед тем как открыть крышку отсека батареи, выключите фотокамеру (📖 14).



Подключения/Разное

Проблема	Устранение
Нет изображения или звука.	<ul style="list-style-type: none"> • Фотокамера неправильно подсоединена: Правильно подсоедините фотокамеру (📖 65). • Кабель аудио/видео кабель был подключен во время просмотра видеофрагмента: Подсоедините кабель после окончания воспроизведения видеофрагмента. • Вход на телевизоре переключен на “TV”: Поставьте вход на “VIDEO”. • Фотокамера не установлена на правильный видео стандарт: Выберите для опции ВИДЕО ВЫХОД фотокамеры установку в соответствии с типом телевизора (📖 104). • Слишком низкий уровень громкости телевизора: Отрегулируйте громкость.
Нет цвета	Выберите для опции ВИДЕО ВЫХОД фотокамеры установку в соответствии с типом телевизора (📖 104).
Компьютер не распознает фотокамеру.	Проверьте правильность соединения фотокамеры и компьютера (📖 75).
Фотографии не печатаются.	<ul style="list-style-type: none"> • Фотокамера неправильно подсоединена: Подсоедините фотокамеру правильно (📖 67). • Выключен принтер: Включите принтер.
Печатается только один экземпляр/Не печатается дата.	Принтер не совместим с PictBridge.
Фотокамера не реагирует.	<ul style="list-style-type: none"> • Временная неисправность фотокамеры: Выньте и снова вставьте батарею (📖 9), или отсоедините и снова подсоедините блок питания переменного тока / соединитель постоянного тока. • Батарея разряжена: Зарядите батарею (📖 7) или вставьте полностью заряженную запасную батарею (📖 9).
Фотокамера не работает, как следует.	Выньте и снова вставьте батарею (📖 9) или отсоедините и снова подсоедините блок питания переменного тока / соединитель постоянного тока. Обратитесь к своему дилеру FUJIFILM в случае, если проблема не устраняется.
Необходимо воспользоваться блоком питания переменного тока и соединителем постоянного тока за границей.	Проверьте маркировку блока питания переменного тока. Рабочее напряжение для блока питания переменного тока 100 – 240 В. Проконсультируйтесь с туристическим агентством, понадобится ли сетевой адаптер для розетки.
Нет звука.	Отключите бесшумный режим (📖 98).

Предупреждающие сообщения и окна





На ЖК-дисплее отображаются следующие предупреждения:

Предупреждение	Описание
 (красный)	Низкий заряд батареи. Зарядите батарею ( 7) или вставьте полностью заряженную запасную батарею ( 9).
 (мигающий красный)	Батарея полностью разряжена. Зарядите батарею ( 7) или вставьте полностью заряженную запасную батарею ( 9).
	Большая выдержка. Фотографии могут быть размыты. Используйте вспышку или штатив.
!AF (показывается красным с красной рамкой фокусировки)	Фотокамера не фокусируется. Попробуйте одно из следующих решений: <ul style="list-style-type: none">• Воспользуйтесь блокировкой фокуса для фокусирования на другом объекте, находящемся на таком же расстоянии, и поменяйте композицию фотографии ( 33).• Используйте режим макросъемки для фокусировки с близкого расстояния ( 36).
Диафрагма или выдержка показаны красным	Объект слишком яркий или слишком темный, и фотография будет переэкспонированной или недоэкспонированной. Если объект темный, воспользуйтесь вспышкой ( 37).
ОШИБКА ФОКУСИРОВКИ	Неисправность фотокамеры, объекты в движении или закрыт объектив. Выключите фотокамеру и снова включите, стараясь не касаться объектива. Обратитесь к своему дилеру FUJIFILM в случае, если сообщение показывается снова.
КАРТА НЕ ОПРЕДЕЛЕНА	<ul style="list-style-type: none">• Карта памяти или внутренняя память не отформатированы, или карта памяти отформатирована на компьютере или другом устройстве: Отформатируйте карту памяти или внутреннюю память с помощью опции  ФОРМАТИРОВАТЬ в меню установки параметров фотокамеры ( 99).• Загрязнены контакты карты памяти: Удалите загрязнение с контактов мягкой сухой тканью. Если сообщение появляется снова, отформатируйте карту памяти ( 99). Если сообщение появляется снова, замените карту памяти.• Неисправность фотокамеры: Свяжитесь с дилером FUJIFILM.
КАРТА ЗАЩИЩЕНА	Карта памяти заблокирована. Снимите блокировку карты ( 10).
ЗНЯТ	Карта памяти неправильно отформатирована. Воспользуйтесь фотокамерой для форматирования карты памяти ( 99).
!	Выключите фотокамеру и подождите, пока она остынет. Если не будет выполнено никаких действий, фотокамера выключится автоматически.

Предупреждение	Описание
ОШИБКА КАРТЫ	Карта памяти не отформатирована для использования в фотокамере. Отформатируйте карту (📄 99).
	Загрязнены контакты карты памяти или карта памяти повреждена. Удалите загрязнение с контактов мягкой сухой тканью. Если сообщение появляется снова, отформатируйте карту памяти (📄 99). Если сообщение появляется снова, замените карту памяти.
	Несовместимая карта памяти. Используйте совместимую карту памяти (📄 12).
	Неисправность фотокамеры. Свяжитесь с дилером FUJIFILM.
 ПАМЯТЬ ЗАПОЛНЕНА	Заполнена карта памяти или внутренняя память, и фотографии не могут записываться или копироваться. Вставьте новую карту памяти с большим объемом памяти или удалите фотографии.
 ПАМЯТЬ ЗАПОЛНЕНА ВНУТР. ПАМЯТЬ ЗАПОЛНЕНА ВСТАВЬТЕ НОВУЮ КАРТУ	
ОШИБКА ЗАПИСИ	<ul style="list-style-type: none"> • Ошибка карты памяти или ошибка связи: Вставьте карту памяти заново или выключите и снова включите фотокамеру. Обратитесь к своему дилеру FUJIFILM в случае, если сообщение показывается снова. • Оставшейся памяти недостаточно для записи дополнительных фотографий: Вставьте новую карту памяти с большим объемом памяти или удалите фотографии. • Карта памяти или внутренняя память не отформатированы: Отформатируйте внутреннюю память или карту памяти (📄 99).
	<ul style="list-style-type: none"> • Файл поврежден или создан не с помощью этой фотокамеры: Просмотр файла невозможен. • Загрязнены контакты карты памяти: Удалите загрязнение с контактов мягкой сухой тканью. Если сообщение появляется снова, отформатируйте карту памяти (📄 99). Если сообщение появляется снова, замените карту памяти. • Неисправность фотокамеры: Свяжитесь с дилером FUJIFILM.
ОШИБКА ЧТЕНИЯ	

Предупреждающие сообщения и окна

Предупреждение	Описание
НОМЕРА КАДРОВ ИЗРАСХОД.	В фотокамере закончились номера кадров (текущий номер кадра – 999-9999). Отформатируйте карту памяти и выберите ЗАМЕНА для НОМЕР КАДРА Сделайте снимок, чтобы сбросить нумерацию кадров на 100-0001, затем выберите ЗАМ для НОМЕР КАДРА (101).
НАЖМИТЕ И УДЕРЖИВАЙТЕ КНОПКУ DISP, ЧТОБЫ ОТКЛЮЧИТЬ БЕСШУМ. РЕЖИМ	Была предпринята попытка выбрать режим работы со вспышкой или отрегулировать громкость фотокамеры в бесшумном режиме. Выйдите из бесшумного режима, прежде чем выбрать режим работы со вспышкой или отрегулировать громкость (98).
СЛИШКОМ МНОГО КАДРОВ	<ul style="list-style-type: none"> • Поиск дал более 30 000 результатов: Сузьте поиск с помощью дополнительных критериев. • Более 999 фотографий выбраны для удаления: Выберите меньшее количество изображений.
КАДР ЗАЩИЩЕН	Была сделана попытка удалить, повернуть защищенную фотографию или добавить к ней гологовую метку (92).
МАСШТАБИРОВАНИЕ НЕВОЗМОЖНО	Фотографии обрезать нельзя.
МАСШТАБИРОВАНИЕ НЕВОЗМОЖНО	Фотография повреждена или создана не с помощью этой фотокамеры.
НЕВОЗМОЖНО ВЫПОЛНИТЬ	Была сделана попытка создать копию измененного размера, равным оригиналу или больше него. Выберите меньший размер.
НЕВОЗМОЖНО ВЫПОЛНИТЬ	
НЕВОЗМОЖНО ВЫПОЛНИТЬ	
ПОВОРОТ НЕВОЗМОЖЕН	Была сделана попытка повернуть фотографию, которую нельзя повернуть.
ПОВОРОТ НЕВОЗМОЖЕН	Видеофрагменты повернуть нельзя.
НЕВОЗМОЖНО ВЫПОЛНИТЬ	Функцию удаления эффекта красных глаз нельзя применить к выбранной фотографии.
НЕВОЗМОЖНО ВЫПОЛНИТЬ	Функцию удаления эффекта красных глаз нельзя применить видеофрагментам.
НЕТ КАРТЫ	Не вставлена карта памяти при выборе КОПИРОВАТЬ Вставьте карту памяти.

Предупреждение	Описание
 ИЗОБРАЖЕНИЙ НЕТ	Источник, выбранный для опции  КОПИРОВАТЬ, не содержит изображений. Выберите другой источник.
 ИЗОБРАЖЕНИЙ НЕТ	
 ОШИБКА	<ul style="list-style-type: none"> • Файл голосовой метки поврежден: Файл голосовой метки не может быть воспроизведен. • Неисправность фотокамеры: Свяжитесь с дилером FUJIFILM.
ОШИБКА ФАЙЛА DPOF	Задание печати DPOF на текущей карте памяти содержит более 999 изображений. Скопируйте фотографии на внутреннюю память и создайте новую команду печати.
DPOF НЕ МОЖЕТ БЫТЬ ВЫБРАН	Фотография не может быть отпечатана с использованием DPOF.
 DPOF НЕ МОЖЕТ БЫТЬ ВЫБРАН	Видеофрагменты нельзя отпечатать с использованием DPOF.
ОШИБКА СВЯЗИ	Произошла ошибка связи во время печати или копирования фотографий на компьютер или другое устройство. Проверьте, включено ли устройство и подсоединен ли кабель USB.
ОШИБКА ПРИНТЕРА	В принтере кончилась бумага или чернила, или произошла другая ошибка принтера. Проверьте принтер (смотрите руководство по эксплуатации принтера для получения подробностей). Чтобы возобновить печать, выключите принтер и включите его снова.
ОШИБКА ПРИНТЕРА ПРОДОЛЖИТЬ?	В принтере кончилась бумага или чернила, или произошла другая ошибка принтера. Проверьте принтер (смотрите руководство по эксплуатации принтера для получения подробностей). Если принтер не возобновляет работу автоматически, нажмите MENU/OK .
ПЕЧАТЬ НЕВОЗМОЖНА	Была сделана попытка печати видеофрагмента, фотографии, которая не была создана этой фотокамерой, или фотографии, формат которой не поддерживается принтером. Видеофрагменты и некоторые фотографии, созданные на других устройствах, печатать нельзя; если это фотография, созданная на этой фотокамере, проверьте в руководстве пользователя принтера, поддерживает ли принтер формат JFIF-JPEG или Exif-JPEG. Если принтер их не поддерживает, то печать фотографий невозможна.







Приложение

Подсказки и советы

Представленные ниже подсказки и советы помогут Вам максимально использовать возможности фотокамеры.

Работа батареи

Выберите следующие установки, чтобы улучшить работу батареи:

-  **ОПРЕДЕЛЕНИЕ ЛИЦА** (📖 85): **ОТКЛ**
-  **РЕЖИМ AF** (📖 86):  **ЦЕНТРАЛЬНЫЙ**
-  **РЕЖИМЫ ПИТАНИЯ** (📖 105):  **ЭКОНОМ. РЕЖИМ**
-  **ПОИСК МЕСТОПОЛОЖ** (📖 99): **ОТКЛ**
-  **ДАННЫЕ СЛЕЖЕНИЯ** (📖 100): **ОТКЛ**

Таймер

- **Чтобы избежать размытости**, вызываемой движением фотокамеры при нажатии кнопки затвора, выберите двухсекундный таймер.
- **Чтобы выключить таймер**, нажмите **DISP/BACK**.

**Интеллектуальная функция обнаружения лица**

Когда выбрана опция **ВКЛ** для **ОПРЕДЕЛЕНИЕ ЛИЦА** (📖 85), Вы можете:

Съемка

- **Увеличивать лица**, когда выбран **УВЕЛИЧИТЬ(ДАЛЬШЕ)** для **ОТОБР. ИЗОБ.** (📖 100).
- **Удалять эффект красных глаз** посредством выбора **ВКЛ** для **УДАЛ. ЭФ.КРАСН.ГЛАЗ** (📖 92).







**Просмотр
адров**

- **Увеличивать лица** во время слайд шоу (📖 89) или нажатием селектора вниз во время просмотра.
- **Осуществлять поиск лиц**, используя **ПОИСК ИЗОБРАЖЕНИЯ** (📖 57).
- **Вырезать** фон из портретов, используя **КАДРИРОВАНИЕ** (📖 93).

Печать

- **Печатать** одну копию для каждого человека на фотографии.

 **Профессиональные подсказки**

- Для фотографирования объектов, освещенных сзади, выберите  **ТОЧЕЧНЫЙ** для  **ЭКСПОЗАМЕР** (📖 85) и поместите свой объект в центре кадра.
- Для фотографирования объектов, находящихся в движении, выберите  **СЛЕДЯЩИЙ** или  **СЛЕЖЕНИЕ** для  **РЕЖИМ AF** (📖 86).
- Для фотографирования ночных сцен выберите  **ВЫС. IS, НИЗ. Ш.** в режиме  **EXR Режим** (📖 23) и включите вспышку (📖 37).



Объем внутренней памяти/карты памяти

Приведенная ниже таблица показывает время записи или количество фотографий, доступных с разным качеством изображения. Все значения приблизительны. Размеры файлов зависят от записываемых сцен, поэтому количество сохраненных файлов будет сильно различаться. Количество кадров или оставшееся время записи могут уменьшаться неравномерно. Если карта памяти не вставлена, количество возможных пробных снимков ограничено.

■ FinePix F550EXR

Средний		Внутренняя память (примерно 39 МБ)		4 ГБ		8 ГБ	
		FINE	NORMAL	FINE	NORMAL	FINE	NORMAL
Фотографы	L 4:3	5	9	620	980	1250	2000
	L 16:9	7	12	820	1300	1670	2650
	M 4:3	9	18	980	1930	1980	3910
	M 16:9	12	24	1300	2580	2650	5240
	S 4:3	18	37	1960	3800	3970	7700
	S 16:9	35	54	3680	5530	7470	11200
Видео	HD 1920 ¹	21 сек.		37 мин.		76 мин.	
	HD 1280 ¹	27 сек.		48 мин.		98 мин.	
	640 ²	64 сек.		113 мин.		229 мин.	
	HS 640×480 ³	47 сек.		84 мин.		171 мин.	
	HS 320×240 ³	95 сек.		168 мин.		342 мин.	
	HS 320×112 ³	47 сек.		84 мин.		171 мин.	

1 Используйте карту не ниже CLASS C. Отдельные видеофрагменты не могут быть длиннее 29 минут.

2 Отдельные видеофрагменты не могут быть длиннее 115 минут.

3 Используйте карту не ниже CLASS C. Отдельные видеофрагменты не могут быть длиннее 30 секунд.

FinePix F500EXR

Средний		Внутренняя память (примерно 20 МБ)		4 ГБ		8 ГБ	
		FINE	NORMAL	FINE	NORMAL	FINE	NORMAL
Фотографии	L 4:3	2	4	630	1000	1260	2020
	L 16:9	3	6	840	1330	1690	2670
	M 4:3	4	9	990	1960	2000	3950
	M 16:9	6	12	1330	2630	2670	5290
	S 4:3	9	19	1990	3870	4010	7770
	S 16:9	18	28	3750	5630	7540	11310
Видео	HD 1920 ¹	11 сек.		38 мин.		76 мин.	
	HD 1280 ¹	14 сек.		49 мин.		99 мин.	
	640 ²	32 сек.		115 мин.		232 мин.	
	HS 640×480 ³	25 сек.		86 мин.		172 мин.	
	HS 320×240 ³	51 сек.		172 мин.		345 мин.	
	HS 320×112 ³	25 сек.		86 мин.		172 мин.	

1 Используйте карту не ниже **CLASS**. Отдельные видеофрагменты не могут быть длиннее 29 минут.







2 Отдельные видеофрагменты не могут быть длиннее 115 минут.

3 Используйте карту не ниже **CLASS**. Отдельные видеофрагменты не могут быть длиннее 30 секунд.

Предупреждение о перегреве

Фотокамера выключится автоматически прежде, чем ее температура или температура батареи станет выше безопасных пределов. Фотографии, сделанные во время отображения предупреждения о перегреве, могут показать высокий уровень "шума" (зернистость). Выключите фотокамеру и подождите пока она остынет, прежде чем снова ее включать.

Технические характеристики

Система	
Модель	Цифровая фотокамера FinePix F550EXR/F500EXR
Эффективных пикселей	16 миллионов
Матрица	1/2-дюйма EXR CMOS с фильтром основных цветов
Хранение данных	<ul style="list-style-type: none"> • Внутренняя память • SD/SDHC/SDXC memory cards • F550EXR: примерно 39 МБ • F500EXR: примерно 20 МБ
Файловая система	Совместима с системой Design Rule for Camera File System (DCF), Exif 2.3, и форматом Digital Print Order Format (DPOF)
Формат файлов	<ul style="list-style-type: none"> • Фотографии: Exif 2.3 JPEG (сжатый) • Видео: MOV (H.264) • Аудио: WAV
Размер изображения (пиксели)	<ul style="list-style-type: none"> • L 4:3: 4608 × 3456 • L 3:2: 4608 × 3072 • L 16:9: 4608 × 2592 • M 4:3: 3264 × 2448 • M 3:2: 3264 × 2176 • M 16:9: 3264 × 1840 • S 4:3: 2304 × 1728 • S 3:2: 2304 × 1536 • S 16:9: 1920 × 1080
F550EXR	<ul style="list-style-type: none"> •  ДВИЖ. ПАНОРАМА 360: 1624 × 11520 (верт./11520 × 1080 (гориз.)) •  ДВИЖ. ПАНОРАМА 180: 1624 × 5760 (верт./5760 × 1080 (гориз.)) •  ДВИЖ. ПАНОРАМА 120: 1624 × 3840 (верт./3840 × 1080 (гориз.))
F500EXR	<ul style="list-style-type: none"> •  ДВИЖ. ПАНОРАМА 360: 1080 × 7680 (верт./7680 × 720 (гориз.)) •  ДВИЖ. ПАНОРАМА 180: 1080 × 3840 (верт./3840 × 720 (гориз.)) •  ДВИЖ. ПАНОРАМА 120: 1080 × 2560 (верт./2560 × 720 (гориз.))
Объектив	Fujinon 15 × объектив с оптическим зумом, F3,5 (широкий угол) – F5,3 (телефото)
Фокусное расстояние	f=4,4 мм–66,0 мм (эквивалент 35-мм формата: 24 мм–360 мм)
Цифровой зум	Примерно 5 × (до 75 × в комбинации с оптическим зумом)
Диафрагма	F3,5/F7,1/F10,0 (широкий угол)/F5,3/F10,0/F16,0 (телефото); использует нейтральный свето-фильтр (ND)
Диапазон фокусировки	Примерно 45 см–бесконечность (широкий угол); 250 см–бесконечность (телефото) (расстояние от передней линзы объектива) <ul style="list-style-type: none"> • Макросъемка: примерно 5 см–3,0 м (широкий угол); 120 см–3,0 м (телефото)

Технические характеристики

Система	
Чувствительность	Стандартная чувствительность, эквивалентная ISO 100, 200, 400, 800, 1600, 3200, 6400 (размер изображения M или S), 12800 (размер изображения S); АВТО, АВТО (400), АВТО (800), АВТО (1600), АВТО (3200)
Измерение экспозиции	256-сегментное измерение через объектив (TTL); МУЛЬТИ, ТОЧЕЧНЫЙ, СРЕДНЕВЗВЕШ.
Контроль экспозиции	Программная АЭ, АЭ с приоритетом выдержки, АЭ с приоритетом диафрагмы и ручная экспозиция
Коррекция экспозиции	-2 EV – +2 EV с интервалом 1/3 EV
Стабилизация изображения	Оптическая стабилизация (перемещение сенсора изображения)
Выдержка (комбинированный механический и электронный затвор)	8 с – 1/2000 с <ul style="list-style-type: none"> • : 1/4 с – 1/1000 с • : 3 с – 1/1000 с • : 4 с – 1/2 с • Другие режимы: 1/4 с – 1/2000 с
Continuous	
F550EXR	• : До 32 кадров с частотой 3, 5, 8 или 11 к/с • : 8 или 16 кадров с частотой 3, 5, 8 или 11 к/с
F500EXR	• / : До 12 кадров с частотой 3, 6 или 12 к/с
Фокус	• Режим: Центральный АФ, мульти АФ, следящий АФ • Система автофокуса: АФ с TTL обнаружением контраста
Баланс белого	Пользовательский, авто, прямой солнечный свет, тень, дневной флуоресцентный, теплый белый флуоресцентный, холодный белый флуоресцентный, лампа накаливания, подводный
Таймер	Выкл., 2 сек, 10 сек.; авто спуск затвора (и)
Вспышка	Автоматическая вспышка; эффективный диапазон при чувствительности, установленной на АВТО, примерно 15 см–3,2 м (широкий угол), 90 см–1,9 м (телефото)
Режим работы со вспышкой	Авто, заполняющая вспышка, выкл., медленная синхронизация (удаление эффекта красных глаз выкл.); авто с удалением эффекта красных глаз, заполняющая вспышка с удалением эффекта красных глаз, выкл., медленная синхронизация с удалением эффекта красных глаз (удаление эффекта красных глаз вкл.)

Система		
ЖК-дисплей	3,0-дюйм., 460 тыс-точечный цветной ЖК-дисплей; покрытие кадра примерно 100%	
Видеофрагменты	<ul style="list-style-type: none"> • 1920: 1920 × 1080 (1080i), 30 к/с • 640: 640 × 480 (VGA), 30 к/с • 320 × 240: 160 к/с <ul style="list-style-type: none"> • HD 1280: 1280 × 720 (720p), 30 к/с • HS 640 × 480: 80 к/с • HS 320 × 112: 320 к/с <p>Примечание: видео 1080, HD и 640 записываются со стерео звуком.</p>	
Языки	арабский, болгарский, китайский упрощенный, китайский традиционный, чешский, датский, голландский, английский, фарси, финский, французский, немецкий, греческий, иврит, венгерский, индонезийский, итальянский, японский, казахский, корейский, латышский, литовский, норвежский, польский, португальский, румынский, русский, сербский, словацкий, испанский, шведский, тайский, турецкий, украинский и вьетнамский	
Дата создания картографической базы данных	Октябрь 2010 года	
Входы/выходы		
A/V OUT (выход аудио/видео)	Выходного саигнала NTSC или PAL со стереофоническим звуком	
Цифровой вход/выход	USB 2.0 High-Speed; разъем A/V OUT, MTP/PTP	
HDMI выход	Мини разъем HDMI	
Питание/прочее		
Подача питания	<ul style="list-style-type: none"> • Аккумуляторная батарея NP-50 • Адаптер переменного тока AC-5VX и соединитель постоянного тока CP-50 (продаются отдельно) 	
Время работы батареи (приблизительное количество кадров, которое можно сделать с полностью заряженной батареей)	Тип батареи	Приблиз. количество кадров
	NP-50 (в комплекте с фотокамерой)	300
Стандарт CIPA, измерения сделаны в режиме  (авто) с использованием батареи, которая входит в комплект фотокамеры, и карты памяти SD.		
Примечание: Количество снятых кадров может варьироваться в зависимости от уровня заряда батареи и будет уменьшаться при понижении температуры.		

Технические характеристики

Питание/прочее

Размеры фотокамеры (Ш × В × Г)

F550EXR	103,5 мм × 62,5 мм × 32,6 мм, без выступающих частей (минимальная глубина 22,9 мм)
----------------	--

F500EXR	103,5 мм × 59,2 мм × 32,6 мм, без выступающих частей (минимальная глубина 22,9 мм)
----------------	--

Вес фотокамеры	Примерно 195 г, без батареи, аксессуаров и карты памяти
-----------------------	---

Масса при съемке	Примерно 215 г, с батареей и картой памяти
-------------------------	--

Условия эксплуатации	<ul style="list-style-type: none">• Температура: 0 °С – +40 °С• Влажность: 10% – 80% (без конденсации)
-----------------------------	---

Аккумуляторная батарея NP-50

Номинальное напряжение	3,6 В постоянного тока
-------------------------------	------------------------

Номинальная мощность	1000 мАч
-----------------------------	----------

Рабочая температура	0 °С – +40 °С
----------------------------	---------------

Размеры (Ш × В × Г)	35,4 мм × 40,0 мм × 6,6 мм
----------------------------	----------------------------

Масса	Примерно 18 г
--------------	---------------

Зарядное устройство BC-45W

Номинальное потребление	100 В–240 В переменного тока, 50/60 Гц
--------------------------------	--

Входной номинал	<ul style="list-style-type: none">• 100 В: 8,0 ВА• 240 В: 12 ВА
------------------------	--

Номинальный выход	4,2 В постоянного тока, 550 мА
--------------------------	--------------------------------

Поддерживаемые батареи	Аккумуляторные батареи NP-50
-------------------------------	------------------------------

Время зарядки	Примерно 150 минут (+20 °С)
----------------------	-----------------------------

Размеры (Ш × В × Г)	91 мм × 62 мм × 23 мм, без выступающих частей
----------------------------	---

Масса	Примерно 67 г, без батареи
--------------	----------------------------

Рабочая температура	0 °С – +40 °С
----------------------------	---------------

Масса и размеры различаются в зависимости от страны и региона продажи.

■ Примечания

- Технические условия могут быть изменены без предупреждения: для получения последней информации посетите сайт по адресу http://www.fujifilm.com/products/digital_cameras/index.html. Компания FUJIFILM не несет ответственность за повреждения, вызванные ошибками в данном руководстве.
- Несмотря на то, что ЖК-дисплей изготовлен с использованием высокоточных технологий, на нем могут появляться небольшие яркие точки и ненормальные цвета (особенно возле текста). Это – нормальное явление для этого типа ЖК-дисплеев, не означающее неисправность. Это также не влияет на изображения, записываемые фотокамерой.
- В цифровых фотокамерах могут возникнуть неисправности, если они подвергаются воздействию радиопомех (например, электрических полей, статического электричества или помех в линиях передач).
- Из-за типа используемого объектива на периферии изображений могут возникать некоторые искажения. Это – нормальное явление.



FUJIFILM

FUJIFILM Corporation

7-3, AKASAKA 9-CHOME, MINATO-KU, TOKYO 107-0052, JAPAN

http://www.fujifilm.com/products/digital_cameras/index.html

