

Nikon

ЦИФРОВАЯ ФОТОКАМЕРА

COOLPIX AW100

Подробное руководство пользователя

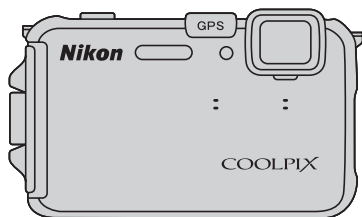

Ru

Сведения о товарных знаках

- Microsoft, Windows и Windows Vista являются охраняемыми товарными знаками или официальными товарными знаками корпорации Майкрософт в США и/или других странах.
- Macintosh, Mac OS и QuickTime являются товарными знаками Apple Inc., зарегистрированными в США и других странах. Логотип iFrame и знак iFrame являются товарными знаками Apple Inc.
- Adobe и Acrobat являются зарегистрированными товарными знаками корпорации Adobe Systems Inc.
- Логотипы SDXC, SDHC и SD являются товарными знаками SD-3C, LLC.
- PictBridge является товарным знаком.
- HDMI, логотип **HDMI** и High-Definition Multimedia Interface являются товарными знаками HDMI Licensing LLC.
- Все другие торговые наименования, приводимые в настоящем руководстве и в другой документации, которая поставляется вместе с изделиями компании Nikon, являются товарными знаками или зарегистрированными товарными знаками своих владельцев.

AVC Patent Portfolio License

Данный продукт имеет лицензию AVC Patent Portfolio License для личного и некоммерческого использования клиентом в целях (i) кодирования видео в соответствии со стандартом AVC ("видеосодержимое AVC") и/или (ii) декодирования видеосодержимого AVC, закодированного клиентом в рамках личной и некоммерческой деятельности и/или полученного от поставщика видеосодержимого, имеющего лицензию на предоставление видеосодержимого AVC. Эта лицензия не распространяется на любое другое использование, а также не подразумевается для такого использования. Дополнительную информацию можно получить от MPEG LA, L.L.C.

См. веб-сайт <http://www.mpegla.com>.

Введение

Компоненты фотокамеры и основные возможности

Основные принципы съемки и просмотра

Функции съемки

Функции просмотра

Запись и просмотр видеороликов

Использование GPS/отображение карт

Общие настройки фотокамеры

Раздел "Руководство"

Технические примечания и предметный указатель

Прочитайте эту информацию в первую очередь

Благодарим вас за покупку цифровой фотокамеры Nikon COOLPIX AW100.

Перед началом использования фотокамеры прочитайте информацию, содержащуюся в разделах "Меры предосторожности" (📖) и "<Важно!> Ударопрочность, водонепроницаемость, защита от пыли, конденсация, GPS/цифровой компас" (📖), а также ознакомьтесь со сведениями, содержащимися в данном руководстве. Храните это руководство в доступном месте и используйте его, чтобы изучить все возможности вашей новой фотокамеры.

Проверка комплектности

При отсутствии любых комплектующих обратитесь в магазин, в котором вы приобрели фотокамеру.

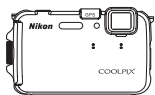

COOLPIX AW100
Цифровая фотокамера



Ремень фотокамеры для использования на шее

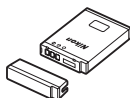

Литий-ионная аккумуляторная батарея EN-EL12 (с защитной крышкой)



Зарядное устройство MH-65 (с сетевым шнуром)*



Переходник фильтра UR-E23 (со шнуром)

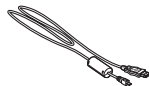

USB-кабель UC-E6

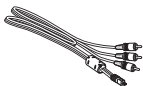

Аудио-/видеокабель EG-CP16



ViewNX 2 Installer CD
(Установочный компакт-диск с ПО ViewNX 2)



Reference Manual CD (Компакт-диск с подробным руководством пользователя)

- Гарантийный талон

* Форма сетевого шнура зависит от страны использования.

ПРИМЕЧАНИЯ:

- Принадлежности не являются водонепроницаемыми.
- Карта памяти не входит в комплект фотокамеры.

Об этом руководстве

Если вы хотите воспользоваться фотокамерой прямо сейчас, прочитайте раздел, посвященный фотосъемке "Основные принципы съемки и просмотра" (📖 15).

Чтобы изучить основные элементы фотокамеры и базовые операции, обратитесь к соответствующему разделу "Компоненты фотокамеры и основные возможности" (📖 1).

Прочая информация

- Символы и правила именования

Для простоты поиска информации в этом руководстве используются следующие символы и правила именования:

Символ	Описание
☑	Этот символ обозначает предупреждения и информацию, которую следует прочитать перед началом работы с фотокамерой.
📌	Этим символом обозначены примечания, с которыми необходимо ознакомиться перед использованием фотокамеры.
📖/🔍/👁	Эти символы обозначают другие страницы, на которых приведена значимая информация; 🔍: Раздел "Руководство", 👁: "Технические примечания и предметный указатель"

- Карты памяти SD, SDHC и SDXC именуются в тексте этого руководства "карты памяти".
- Настройки на момент покупки далее называются "настройками по умолчанию".
- Названия пунктов меню, отображаемых на мониторе фотокамеры, а также названия кнопок и текст сообщений, отображаемых на мониторе компьютера, выделяются жирным шрифтом.
- В этом руководстве в некоторых примерах индикации на мониторе не показаны определенные изображения, чтобы четче проиллюстрировать индикаторы монитора.
- Иллюстрации и образцы индикации на мониторе, приведенные в этом руководстве, могут отличаться от фактических.

Информация и меры предосторожности

Концепция "постоянного совершенствования"

В рамках развиваемой компанией Nikon концепции постоянного совершенствования пользователям предоставляется регулярно обновляемая информация о поддержке выпущенных изделий и учебные материалы на следующих веб-сайтах.

- Для пользователей в США: <http://www.nikonusa.com/>
- Для пользователей в Европе и Африке: <http://www.europe-nikon.com/support/>
- Для пользователей в странах Азии, Океании и Ближнего Востока: <http://www.nikon-asia.com/>

Посетите один из этих веб-сайтов для получения последних сведений об изделиях, советах, ответов на часто задаваемые вопросы и общих рекомендаций по фотосъемке и обработке цифровых изображений. Дополнительные сведения можно получить у региональных представителей компании Nikon. Контактные сведения можно получить на веб-сайте, указанном ниже:

<http://imaging.nikon.com/>

Используйте только фирменные электронные принадлежности Nikon

Фотокамеры Nikon COOLPIX отвечают самым современным стандартам и имеют сложную электронную схему. Только электронные принадлежности марки Nikon (включая зарядные устройства, батареи и сетевые блоки питания), сертифицированные компанией Nikon для использования с этой цифровой фотокамерой Nikon, разработаны и протестированы в соответствии с требованиями эксплуатации и безопасности.

ИСПОЛЬЗОВАНИЕ ЭЛЕКТРОННЫХ ПРИНАДЛЕЖНОСТЕЙ ДРУГИХ ПРОИЗВОДИТЕЛЕЙ МОЖЕТ ПРИВЕСТИ К ПОВРЕЖДЕНИЮ ФОТОКАМЕРЫ И АННУЛИРОВАНИЮ ГАРАНТИИ NIKON.

Использование литий-ионных аккумуляторных батарей, не имеющих голографического клейма Nikon, других производителей может повредить работе фотокамеры или привести к перегреву, воспламенению, разрушению или протечке батарей.

Для получения сведений о фирменных принадлежностях Nikon обратитесь к местному официальному торговому представителю компании Nikon.

Голографическая наклейка: подтверждает, что данное устройство является изделием компании Nikon.



Перед съемкой важных событий

Перед съемкой важных событий, например свадьбы, или перед тем как взять фотокамеру в путешествие, сделайте пробный снимок, чтобы убедиться в правильности работы фотокамеры. Компания Nikon не несет ответственности за убытки или упущенную выгоду, возникшие в результате неправильной работы изделия.

О руководствах

- Никакие разделы документации, входящей в комплект этого изделия, не могут быть воспроизведены, пересланы, перешифрованы, занесены в поисковую систему или переведены на другой язык, в любой возможной форме и с применением любых возможных средств, без предварительного письменного разрешения компании Nikon.
- Компания Nikon не несет ответственности за любой ущерб, обусловленный использованием этого изделия.
- Компания Nikon оставляет за собой право изменять спецификации оборудования и программного обеспечения, описанного в документации, в любой момент времени и без предварительного уведомления.
- Мы приложили все усилия для обеспечения точности и полноты информации, изложенной в документации, и будем благодарны, если вы сообщите о любых обнаруженных ошибках и пропусках региональному представителю компании Nikon (адрес прилагается отдельно).

Уведомление о запрещении копирования или воспроизведения

Необходимо помнить, что даже простое обладание материалом, скопированным или воспроизведенным цифровым способом с помощью сканера, цифровой фотокамеры или другого устройства, может преследоваться по закону.

• **Материалы, копирование или воспроизведение которых запрещено законом**

Не копируйте и не воспроизводите денежные банкноты, монеты, ценные бумаги, государственные ценные бумаги и ценные бумаги органов местного самоуправления, даже если такие копии и репродукции отмечены штампом "образец". Запрещено копирование и воспроизведение денежных банкнот, монет и ценных бумаг других государств. Запрещено копирование и воспроизведение негашеных почтовых марок и почтовых открыток, выпущенных государством, без письменного разрешения государственных органов.

Запрещено копирование и воспроизведение печатей государственных учреждений и документов, заверенных в соответствии с законодательством.

• **Предостережения относительно копирования и воспроизведения**

Копии и репродукции ценных бумаг, выпущенных частными компаниями (акции, векселя, чеки, подарочные сертификаты и т. д.), сезонных билетов или купонов помечаются предупреждениями согласно требованиям государственных органов, кроме минимального числа копий, необходимых для использования компанией в деловых целях. Не копируйте и не воспроизводите государственные паспорта; лицензии, выпущенные государственными учреждениями и частными компаниями; удостоверения личности и такие документы, как пропуска или талоны на питание.

• **Уведомления о соблюдении авторских прав**

Копирование или воспроизведение книг, музыкальных произведений, произведений живописи, гравюр, географических карт, чертежей, фильмов и фотографий с зарегистрированным авторским правом охраняется государственным и международным законодательством об авторском праве. Не используйте изделия для изготовления незаконных копий, нарушающих законодательство об авторском праве.

Утилизация устройств хранения данных

Обратите внимание, что при удалении изображений или форматировании устройств хранения данных, таких как карточки памяти или внутренняя память фотокамеры, исходные данные изображений уничтожаются не полностью. В некоторых случаях файлы, удаленные с отслуживших свой срок устройств хранения данных, можно восстановить с помощью имеющихся в продаже программных средств. Информацией личного характера могут воспользоваться злоумышленники. Ответственность за обеспечение конфиденциальности любой подобной информации лежит исключительно на пользователе.

Прежде чем избавиться от неиспользуемых устройств хранения данных или передать право собственности на них другому лицу, следует стереть всю информацию с помощью имеющегося в продаже специального программного обеспечения или отформатировать устройство, а затем заполнить его изображениями, не содержащими личной информации (например, видами ясного неба). Не забудьте также заменить снимки, выбранные для параметра

Выбрать снимок в настройках **Экран приветствия** (□94). При физическом уничтожении устройств хранения данных соблюдайте меры предосторожности, чтобы не нанести ущерба здоровью или имуществу.

Меры предосторожности

Перед началом работы с устройством внимательно изучите следующие меры безопасности во избежание получения травм и повреждения изделия Nikon. Всем лицам, использующим данное изделие, следует ознакомиться с инструкциями по безопасности.



Данным символом отмечены предупреждения и сведения, с которыми необходимо ознакомиться до начала работы с изделием Nikon во избежание травм.

ПРЕДУПРЕЖДЕНИЯ

В случае неисправности выключите фотокамеру

Если вы заметите дым или ощутите необычный запах, исходящий от фотокамеры или от зарядного устройства, немедленно отключите сетевой блок питания и извлеките батарею. Будьте осторожны, чтобы не обжечься. Продолжение работы с устройством может привести к получению травм. После извлечения батареи или отключения источника питания доставьте изделие для проверки в ближайший авторизованный сервисный центр компании Nikon.

Не разбирайте фотокамеру

Контакт с внутренними элементами фотокамеры или зарядного устройства может привести к травме. Ремонт должны выполнять квалифицированные механики. Если целостность фотокамеры или зарядного устройства нарушается в результате падения или другого инцидента, обратитесь для проверки их состояния в сервисный центр компании Nikon, отключив фотокамеру от сети и/или вынув батарею.

Не пользуйтесь фотокамерой и зарядным устройством, если в воздухе присутствуют горючие газы

Использование фотокамеры в присутствии легковоспламеняющихся веществ, таких как пропан или бензин, а также при наличии в воздухе легковоспламеняющихся аэрозолей или пыли может привести к взрыву или пожару.

Перед началом эксплуатации фотокамеры под водой снимите ремень фотокамеры

Ремень фотокамеры может обмотаться вокруг шеи и привести к удушью.

Меры предосторожности при обращении с ремнем фотокамеры

Запрещается надевать ремень фотокамеры на шею младенца или ребенка.

Храните в недоступном для детей месте

Не храните изделия в зоне досягаемости детей. Иначе это может привести к травмам. Примите особые меры предосторожности во избежание попадания батарей и других небольших предметов детям в рот.

Избегайте длительного контакта с включенной фотокамерой, зарядным устройством или сетевым блоком питания.

Детали этих устройств нагреваются, и их длительный контакт с кожей может привести к низкотемпературным ожогам.

Соблюдайте меры предосторожности при обращении с батареями

Нарушение правил обращения с батареями может привести к протечке электролита, перегреву или взрыву. Соблюдайте следующие меры предосторожности при использовании батареи с данным изделием.

- Перед заменой батареи выключите фотокамеру. Если вы пользуетесь зарядным устройством / сетевым блоком питания, обязательно отключайте их от сети.
- Используйте только литий-ионную аккумуляторную батарею EN-EL12 (входит в комплект). Для зарядки батареи вставьте ее в зарядное устройство MH-65 (входит в комплект).
- При установке батареи в фотокамеру соблюдайте полярность.
- Не разбирайте батарею и не замыкайте ее контакты. Запрещается удалять изоляцию или вскрывать корпус батареи.
- Не подвергайте батарею сильному нагреву или воздействию открытого огня.
- Не погружайте батареи в воду и не допускайте попадания на них воды.
- При транспортировке батареи установите обратно защитную крышку. Не храните и не транспортируйте батареи вместе с металлическими предметами, например шпильками или украшениями.
- Полностью разряженная батарея может протекать. Во избежание повреждения изделия извлекайте из него разряженные батареи.
- Немедленно прекратите использовать батарею, если вы заметили в ней какие-либо изменения, например изменение окраски или деформацию.
- В случае попадания жидкости, вытекшей из поврежденной батареи, на одежду или кожу немедленно и тщательно промойте пораженные участки водой.

 **При использовании зарядного устройства соблюдайте перечисленные ниже меры предосторожности**

- Не допускайте попадания воды на устройство. Несоблюдение этого требования может привести к возгоранию или поражению электрическим током.
- Пыль на металлических частях сетевой вилки или вокруг них необходимо удалять с помощью сухой ткани. Продолжение работы с устройством может привести к возгоранию.
- Не дотрагивайтесь до сетевого шнура и не приближайтесь к зарядному устройству во время грозы. Несоблюдение этого требования может привести к поражению электрическим током.
- Не вносите модификации в сетевой шнур, не нарушайте его целостность, не тяните и не сгибайте, не кладите на него тяжелые предметы и не подвергайте воздействию высоких температур и пламени. В случае повреждения изоляции сетевого шнура и оголения проводов доставьте его для проверки в авторизованный сервисный центр Nikon. Несоблюдение этого требования может привести к возгоранию или поражению электрическим током.
- Не дотрагивайтесь до вилки и зарядного устройства мокрыми руками. Несоблюдение этой меры предосторожности может привести к поражению электрическим током.
- Не используйте совместно с дорожными трансформаторами или адаптерами, предназначенными для преобразования напряжения, а также с инверторами постоянного тока. Нарушение этого требования может привести к повреждению изделия или к его перегреву или загоранию.

⚠ Используйте только соответствующие кабели

При подключении кабелей к входным и выходным разъемам и гнездам фотокамеры используйте только специальные кабели Nikon, поставляемые вместе с фотокамерой или продаваемые отдельно.

⚠ Соблюдайте осторожность при обращении с подвижными частями фотокамеры

Будьте внимательны. Следите за тем, чтобы ваши пальцы и другие предметы не были зажаты крышкой объектива или другими подвижными частями фотокамеры.

⚠ Компакт-диски

Компакт-диски, входящие в комплект этого устройства, не предназначены для прослушивания на CD-проигрывателях. Воспроизведение компакт-дисков с данными на аудиопроигрывателе может привести к нарушениям слуха или повреждению оборудования.

⚠ Соблюдайте осторожность при использовании вспышки

Использование вспышки на близком расстоянии от глаз объекта съемки может вызвать временное ухудшение зрения. Особенную осторожность следует соблюдать при фотографировании детей: в этом случае вспышка должна находиться на расстоянии не менее одного метра от объекта съемки.

⚠ Не используйте вспышку, когда ее излучатель соприкасается с телом человека или каким-либо предметом

Несоблюдение этой меры предосторожности может привести к ожогам или пожару.

⚠ Избегайте контакта с жидкокристаллическим веществом

Если монитор разбился, необходимо предпринять срочные меры во избежание травм осколками стекла и предупредить попадание жидкокристаллического вещества на кожу, в глаза и в рот.

⚠ Отключите питание, если вы находитесь в самолете или в больнице

Находясь в самолете, во время взлета и при посадке выключайте фотокамеру. Кроме того, прежде чем сесть в самолет, **ВЫКЛЮЧИТЕ** функцию записи информации GPS. Используйте фотокамеру в больнице, обязательно следуйте установленным в ней правилам. Электромагнитное излучение фотокамеры может негативно повлиять на электронные системы самолета или на приборы, используемые в больнице.

⚠ Не касайтесь фотокамеры в течение длительного времени, если температура окружающей среды не превышает 0 °C

Контакт кожи с металлическими частями и пр. может привести к ее повреждению. Пользуйтесь перчатками и т.д. для защиты кожи.

⚠ Не следует пользоваться фотокамерой в процессе управления автомобилем

Иначе это может привести к дорожно-транспортному происшествию.

⚠ Будьте осторожны при обращении с подсветкой для видео

Не смотрите прямо на подсветку для видео. Иначе это может привести к повреждению глаз или ухудшению зрения.

Уведомление для потребителей в Европе

МЕРЫ ПРЕДОСТОРОЖНОСТИ

**СУЩЕСТВУЕТ РИСК ВЗРЫВА, ЕСЛИ
УСТАНОВЛЕН НЕВЕРНЫЙ ТИП БАТАРЕИ.**

**ЛИКВИДИРУЙТЕ ИСПОЛЬЗОВАННЫЕ
БАТАРЕИ СОГЛАСНО ИНСТРУКЦИЯМ.**

Данный символ означает, что изделие должно утилизироваться отдельно.



Следующие замечания касаются только пользователей в европейских странах.

- Данное изделие предназначено для раздельной утилизации в соответствующих пунктах утилизации. Не выбрасывайте изделие вместе с бытовым мусором.
- Подробные сведения можно получить у продавца или в местной организации, ответственной за вторичную переработку отходов.

Этот символ на батарее указывает на то, что данная батарея подлежит раздельной утилизации.



Следующие замечания касаются только пользователей в европейских странах.

- Все батареи, независимо от того, промаркированы ли они этим символом или нет, подлежат раздельной утилизации в соответствующих пунктах сбора. Не выбрасывайте их вместе с бытовыми отходами.
- Подробные сведения можно получить у продавца или в местной организации, ответственной за вторичную переработку отходов.

<Важно!> Ударопрочность, водонепроницаемость, защита от пыли, конденсация, GPS/цифровой компас

- Прочитайте следующие инструкции, а также инструкции, перечисленные в разделе "Уход за изделиями" (☞ 2).

Ударопрочность. Примечания

Данная фотокамера прошла внутреннее тестирование компании Nikon (тест на падение с высоты 152 см на фанерный лист толщиной 5 см), соответствующее стандарту MIL-STD 810F Method 516.5-Shock*.

Указанное тестирование не гарантирует, что фотокамера будет работать под водой или не повредится и не выйдет из строя в любых обстоятельствах.

При внутреннем тестировании Nikon не учитываются изменения внешнего вида фотокамеры вследствие падения, например отслоение покрытия и повреждение участка, на который пришлось падение.

* Стандарт тестирования Министерства обороны США.

В ходе данного тестирования используется 5 фотокамер в 26 направлениях падения (на 8 краев, 12 углов и 6 граней) с высоты 122 см, чтобы обеспечить его прохождение одной — пятью фотокамерами (если в ходе тестирования обнаруживается какое-либо повреждение, проверяются другие пять фотокамер, чтобы выполнить условие успешного тестирования для одной — пяти фотокамер).

● Не подвергайте фотокамеру сильным ударам, вибрации или давлению, вызванным ее падением или нагреванием.

Нарушение этого требования может привести к просачиванию воды внутрь фотокамеры и, как следствие, ее неправильной работе.

- Не используйте фотокамеру под водой на глубине свыше 10 м.
- Не подвергайте фотокамеру давлению потока воды.
- Не садитесь на фотокамеру, находящуюся в заднем кармане брюк.
Не применяйте силу, помещая фотокамеру в сумку.

Водонепроницаемость и защита от пыли. Примечания

Характеристики фотокамеры соответствуют 8-ой шкале IEC/JIS по водонепроницаемости (IPX8) и 6-ой шкале IEC/JIS по защите от пыли (IP6X) и обеспечивают фотосъемку под водой на глубине 10 м в течение 60 минут.*

Указанная оценка не гарантирует, что фотокамера будет работать под водой или не повредится и не выйдет из строя в любых обстоятельствах.

* Данная оценка свидетельствует о том, что фотокамера предназначена для работы при указанном давлении воды в течение указанного периода времени при условии ее использования в соответствии со способами, определенными компанией Nikon.

● Если фотокамера подвергается сильному удару, вибрации или давлению, вызванным ее падением или нагреванием, ее водонепроницаемость не гарантируется.

- Если фотокамера подвергалась ударам, рекомендуется обратиться к продавцу или в сервисный центр компании Nikon, чтобы проверить ее водонепроницаемость (платная услуга).
 - Не используйте фотокамеру под водой на глубине свыше 10 м.
 - Не подвергайте фотокамеру давлению потока воды.
 - Гарантия Nikon может не распространяться на неполадки, вызванные попаданием воды внутрь фотокамеры вследствие неправильного обращения с ней.

- Водонепроницаемость этой фотокамеры позволяет использовать ее только в пресной и морской воде.
- Внутренняя часть фотокамеры не является водонепроницаемой. Вода, попадающая внутрь фотокамеры, может привести к ее сбою.
- Принадлежности не являются водонепроницаемыми.
- Не беритесь за фотокамеру мокрыми руками.
Не вставляйте в нее влажную карту памяти или батарею.
- Если с наружной стороны фотокамеры или под крышку батарейного отсека/гнезда для карты памяти попала жидкость, например капли воды, незамедлительно протрите ее мягкой сухой тканью. При открытии и закрытии крышки батарейного отсека/гнезда для карты памяти в условиях повышенной влажности у поверхности воды или под водой вода может просочиться внутрь фотокамеры, вызвав в результате ее сбой.
Не следует открывать и закрывать крышку мокрыми руками. Это может привести к просачиванию воды внутрь фотокамеры и, как следствие, ее неправильной работе.
- Если с наружной стороны фотокамеры или под крышку батарейного отсека/гнезда для карты памяти попало инородное вещество (на таких участках, как желтый водонепроницаемый чехол, шарниры, гнездо для карты памяти или разъемы), незамедлительно удалите его струей воздуха или щеточкой.
- Если в фотокамеру попадают такие инородные вещества, как масло или лосьон для загара, термальная вода, соль для ванны, моющие средства, мыло, органические растворители, масло или этиловый спирт, незамедлительно протрите их.
- Не оставляйте фотокамеру на долгое время в холодных климатических условиях при низкой температуре или при высокой температуре от 40 °C (особенно под прямыми солнечными лучами, в салоне автомобиля, в лодке, на пляже или возле нагревательных приборов). Это может привести к нарушению водонепроницаемости.

Перед использованием фотокамеры под водой

Перед началом эксплуатации фотокамеры под водой снимите ремень фотокамеры для использования на суше.

1. Убедитесь, что под крышкой батарейного отсека/гнезда для карты памяти отсутствуют инородные вещества.

- Все инородные вещества, такие как песок, пыль или волосы, попадающие под крышку батарейного отсека/гнезда для карты памяти, следует удалить струей воздуха или щеточкой.
- Все жидкости, например капли воды, попадающие под крышку батарейного отсека/гнезда для карты памяти, следует протереть мягкой сухой тканью.

2. Убедитесь в отсутствии повреждений и деформаций водонепроницаемого чехла крышки батарейного отсека/гнезда для карты памяти.

- Через год эксплуатации устойчивость водонепроницаемого чехла к воде может снизиться. Рекомендуется раз в год обращаться к продавцу или в сервисный центр компании Nikon для замены водонепроницаемого чехла (платная услуга).

3. Убедитесь, что крышка батарейного отсека/гнезда для карты памяти плотно закрыта.

- Поверните защелку крышки батарейного отсека/гнезда для карты памяти до щелчка, чтобы установить ее на место. Проверьте отсутствие под крышкой тонкого шнура ремня фотокамеры.
- Убедитесь, что индикатор защелки находится в состоянии "Закрыто".

Использование фотокамеры под водой. Примечания

Чтобы предотвратить просачивание воды внутрь фотокамеры, соблюдайте следующие меры предосторожности.

- Не используйте фотокамеру под водой на глубине свыше 10 м.
- Непрерывное использование фотокамеры под водой не должно превышать 60 минут.
- При съемках под водой используйте фотокамеру при температуре воды от 0 °С до 40 °С. Не погружайте фотокамеру в горячую воду (например, в ванну или термальный источник), температура которой выше 40 °С.
- Не следует открывать и закрывать крышку батарейного отсека/гнезда для карты памяти под водой.
- Не подвергайте фотокамеру ударам при использовании под водой. Не прыгайте в воду с фотокамерой в руках и не подвергайте ее высокому давлению воды, например в бурных потоках или водопадах.
- Данная модель фотокамеры не держится на поверхности воды. Не бросайте фотокамеру под водой.

Очистка после использования фотокамеры под водой

- После использования фотокамеры под водой выполните ее очистку в течение 60 минут. Если оставить фотокамеру в условиях повышенной влажности и высокой концентрации песка, частиц термальных источников или других инородных веществ, которые могут попасть в нее, это может привести к повреждениям, потере цвета, коррозии, неприятному запаху или ухудшению водонепроницаемости.
- Перед очисткой фотокамеры тщательно удалите капли воды, песок, кристаллы соли, частицы термальных источников и другие инородные вещества с рук, тела и волос.
- Рекомендуется очищать фотокамеру в помещении, чтобы избежать попадания в нее воды или песка.
- До тех пор пока все инородные вещества не будут смыты водой и пока не будет удалена вся влага, не следует открывать крышку батарейного отсека/гнезда для карты памяти.

1. Не открывая крышку батарейного отсека/гнезда для карты памяти, промойте фотокамеру пресной водой.

Погрузите фотокамеру в неглубокую емкость, наполненную пресной водой, на 10 минут.

- Если кнопки или переключатели работают неправильно, возможно, в фотокамеру попали инородные вещества. Поскольку это может привести к сбою, погрузите фотокамеру в пресную воду и прополощите ее, чтобы удалить инородные частицы.
- Когда фотокамера погружена в воду, из сливных отверстий для воды, например отверстий в микрофоне или динамиках, может выйти несколько пузырьков воздуха. Это не свидетельствует о неисправности.

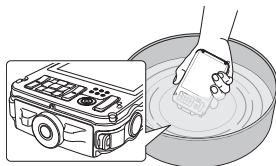

2. Протрите капли воды мягкой тканью и просушите фотокамеру в хорошо проветриваемом месте в тени.

- Положите фотокамеру на сухую ткань, чтобы высушить ее. Вода будет стекать из отверстий в микрофоне и динамиках.
- Не сушите фотокамеру горячим воздухом фена или сушильной машины для белья.
- Не используйте химические препараты (например, бензин, растворитель, этиловый спирт или чистящие средства), мыло или нейтральные моющие средства. Если водонепроницаемый чехол или корпус фотокамеры деформируются, ее устойчивость к воде снизится.

3. Убедившись в отсутствии капель воды на фотокамере, откройте крышку батарейного отсека/гнезда для карты памяти и аккуратно протрите мягкой сухой тканью всю влагу или песок, оставшиеся внутри фотокамеры.

- Если открыть крышку до того, как фотокамера полностью высохнет, капли воды могут попасть на карту памяти или батарею. Кроме того, вода может просочиться под крышку батарейного отсека/гнезда для карты памяти (в такие участки фотокамеры, как водонепроницаемый чехол, шарниры, гнездо для карты памяти или разъемы). В таком случае вытрите воду мягкой сухой тканью.
- Если закрыть крышку, не удалив влагу с внутренних поверхностей, это может привести к образованию конденсата или неправильной работе фотокамеры.
- Если отверстия для микрофона или динамика закупорены каплями воды, звук может ухудшиться или исказиться.
 - Вытрите воду мягкой сухой тканью.
 - Не прочищайте отверстия микрофона или динамика острым предметом. Если внутренние поверхности фотокамеры будут повреждены, ее водонепроницаемость ухудшится.

Конденсация, рабочая температура и влажность. Примечания

Эксплуатация данной фотокамеры протестирована при температурах от -10 °C до +40 °C.

При использовании фотокамеры в регионах с холодным климатом соблюдайте следующие меры предосторожности. Перед использованием поместите фотокамеру и запасные батареи в теплое место.

- Производительность батарей (количество снимков и время съемки) временно снизится.
- Если фотокамера значительно охладилась, производительность может временно снизиться, например, сразу после включения фотокамеры монитор может потемнеть по сравнению с обычным состоянием либо могут быть созданы остаточные изображения.
- Если на внешнюю поверхность фотокамеры попадают капли воды или снег, незамедлительно вытрите их.
 - Если кнопки или переключатели сильно охладить, их производительность может снизиться.
 - Если отверстия для микрофона или динамика закупорены каплями воды, звук может ухудшиться или исказиться.

- **Климатические условия эксплуатации, такие как температура и влажность, могут привести к запотеванию (конденсация) на внутренних поверхностях монитора или объектива. Это не является неисправностью или дефектом фотокамеры.**

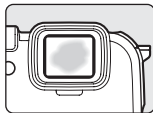

- **Условия окружающей среды, которые могут вызвать образование конденсата на внутренних поверхностях фотокамеры**

Запотевание (конденсация) на внутренних поверхностях монитора или объектива может возникнуть в следующих условиях окружающей среды при наличии резких перепадов температуры или высокой влажности.

- Фотокамера быстро погружается в холодную воду при высокой температуре на поверхности.
- Фотокамера переносится с мороза в теплое место, например в помещение.
- Крышка батарейного отсека/гнезда для карты памяти открывается или закрывается в условиях повышенной влажности.

- **Устранение запотевания**

- Выключите фотокамеру в месте со стабильной температурой окружающей среды (избегайте пространств с высокой температурой/влажностью либо с высокой концентрацией песка или пыли) и откройте крышку батарейного отсека/гнезда для карты памяти. Чтобы устранить запотевание, извлеките батарею и карту памяти и оставьте фотокамеру с открытой крышкой батарейного отсека/гнезда для карты памяти, чтобы температура ее поверхностей соответствовала температуре окружающей среды.
- Если запотевание не будет устранено, обратитесь к продавцу или в сервисный центр компании Nikon.

GPS/цифровой компас. Примечания

● Данные фотокамеры о картах/названиях географических объектов

Перед использованием функции GPS прочитайте сведения раздела "ЛИЦЕНЗИОННОЕ СОГЛАШЕНИЕ С ПОЛЬЗОВАТЕЛЕМ В ОТНОШЕНИИ ДАННЫХ КАРТ И ДАННЫХ НАЗВАНИЙ РАСПОЛОЖЕНИЙ" (📄:9) и примите предлагаемые условия.

- Сведения о картах и названиях географических объектов (важные объекты: POI) представлены по состоянию на декабрь 2010 года.
Сведения о картах и названиях географических объектов не будут обновляться.
- Сведения о геологических образованиях представлены в упрощенной форме в соответствии с масштабом карты. Масштаб карты и уровень детализации сведений о местности зависит от страны и региона.
При перемещении в более северные широты масштабы по горизонтали и вертикали, отображаемые на мониторе, могут меняться, в связи с этим отображаемые геологические формации могут отличаться от действительных. Карты и сведения о названиях географических объектов можно использовать только в качестве справки.

● GPS/цифровой компас. Примечания

- Не используйте GPS/цифровой компас за рулем автомобиля.
- Информация (например, направление маршрута и расстояние), анализируемая фотокамерой, предназначена исключительно в справочных целях.
Такие сведения не могут быть использованы для ориентирования воздушных судов, автомобилей или отдельных лиц, а также для топографических измерений.
- При использовании фотокамеры для альпинизма, горного туризма или подводных погружений используйте отдельную карту, навигационное устройство или измерительный прибор.
- Если объектив фотокамеры обращен вверх, цифровой компас не отображается.
- Личность пользователя может быть установлена с помощью снимков или видеороликов, сохраняемых вместе со сведениями о географических объектах.
Соблюдайте осторожность при передаче снимков и видеороликов, сохраненных вместе со сведениями о географических объектах, или файлов журналов GPS сторонним лицам или при их загрузке в сеть, например Интернет, где они могут стать общедоступными для просмотра.
Обязательно прочитайте сведения раздела "Утилизация устройств хранения данных" (📖:iv).

● Когда настройка Запись данных GPS меню Параметры GPS задана со значением Вкл., функция GPS продолжит работать даже при отключении фотокамеры.





- Электромагнитные волны, источником которых является фотокамера, могут влиять на показания измерительных авиаприборов или медицинского оборудования.
Если использование фотокамеры запрещено во время взлета и посадки воздушных судов или в помещении больницы, настройте **Запись данных GPS** со значением **Выкл.** и выключите фотокамеру.
- Когда настройка **Запись данных GPS** задана со значением **Вкл.**, заряд батареи будет расходоваться, даже если фотокамера отключена.

● Использование фотокамеры за границей





























- Перед тем как взять фотокамеру с функцией GPS в путешествие за границу, обратитесь в туристическое агентство или посольство страны, которую вы планируете посетить, чтобы проверить наличие ограничений по ее использованию.
Например, в Китае запрещается регистрировать в журналах сведения о географических объектах без разрешения правительства.
Установите для настройки **Запись данных GPS** в меню **Параметры GPS** значение **Выкл.**
- Функция GPS может работать неправильно в Китае и на пограничных территориях между Китаем и соседними странами (по состоянию на декабрь 2010 года).



























Оглавление





































Введение.....	ii
Прочитайте эту информацию в первую очередь	ii
Проверка комплектности	ii
Об этом руководстве	iii
Информация и меры предосторожности	iv
Меры предосторожности	vi
ПРЕДУПРЕЖДЕНИЯ	vi
Уведомления.....	ix
<Важно!> Ударопрочность, водонепроницаемость, защита от пыли, конденсация, GPS/цифровой компас	x
Ударопрочность. Примечания	x
Водонепроницаемость и защита от пыли. Примечания	x
Перед использованием фотокамеры под водой.....	xi
Использование фотокамеры под водой. Примечания	xii
Очистка после использования фотокамеры под водой.....	xii
Конденсация, рабочая температура и влажность. Примечания	xiv
GPS/цифровой компас. Примечания	xv
<hr/>	
Компоненты фотокамеры и основные возможности	1
Компоненты фотокамеры	2
Корпус фотокамеры	2
Элементы управления, используемые в режиме съемки	4
Элементы управления, используемые в режиме просмотра	5
Монитор	6
Основные операции.....	9
Переключение из режима съемки в режим просмотра и обратно	9
Использование мультиселектора.....	10
Использование меню (кнопка MENU)	11
Использование управляющей кнопки	13
Прикрепление ремня фотокамеры для использования на суше	14
Использование переходника фильтра и способа крепления	14

Основные принципы съемки и просмотра	15
Этап подготовки 1. Зарядка батареи	16
Этап подготовки 2. Установка батареи	18
Этап подготовки 3. Установка карты памяти	20
Внутренняя память и карты памяти	21
Рекомендованные карты памяти	21
Шаг 1. Включение фотокамеры	22
Включение и выключение фотокамеры	23
Настройка отображения языка, даты и времени	24
Шаг 2. Выбор режима съемки	26
Доступные режимы съемки	27
Шаг 3. Компоновка кадра	28
Использование зума	29
Шаг 4. Фокусировка и съемка	30
Шаг 5. Просмотр снимков	32
Изменение метода отображения снимков	33
Шаг 6. Удаление ненужных снимков	34
Функции съемки	37
 (Простой авторежим)	38
Изменение настроек режима  (простой авторежим)	38
Сюжетный режим (съемка в соответствии с сюжетом)	39
Изменение настроек сюжетного режима	39
Характеристики каждого сюжета	40
Режим специальных эффектов (применение эффектов во время съемки)	47
Характеристики каждого специального эффекта	47
Изменение настроек режима специальных эффектов	48
Интеллектуальный портрет (съемка улыбающихся лиц)	49
Изменение настроек режима интеллектуального портрета	50
Параметры, доступные в меню интеллектуального портрета	50
Режим  (автоматический)	51
Изменение настроек режима  (автоматического)	51
Параметры, доступные в меню съемки (режим  (автоматический))	51

Функции, настраиваемые с помощью мультиселектора	53
Доступные функции	53
Режимы вспышки (использование вспышки)	54
Использование автоспуска	56
Использование режима макросъемки	57
Поправка экспозиции (регулировка яркости)	58
Настройки по умолчанию	59
Изменение размера изображения (режим изображения)	61
Настройки режима изображения (размер и качество изображений)	61
Функции, которые нельзя использовать одновременно	63
Использование функции обнаружения лиц	65
Использование функции смягчения тона кожи	66
Блокировка фокусировки	67
<hr/>	
Функции просмотра	69
Выбор снимков определенного типа для просмотра	70
Доступные режимы просмотра	70
Переключение режимов просмотра	70
Функции, доступные в режиме просмотра (меню просмотра)	71
Подключение фотокамеры к телевизору, компьютеру или принтеру	73
Использование программы ViewNX 2	74
Установка программы ViewNX 2	74
Передача снимков на компьютер	76
Просмотр снимков	77
Обработка фотографий	78
Редактирование видеороликов	78
Печать снимков	78
Запись и просмотр видеороликов	79
Запись видеороликов	80
Изменение настроек видеозаписи (меню видео)	83
Просмотр видеороликов	84

Использование GPS/отображение карт.....	85
Включение записи данных GPS.....	86
Отображение карт.....	88
В режиме съемки.....	88
В режиме просмотра.....	88
Изменение настроек GPS или электронного компаса (меню карты).....	90
Общие настройки фотокамеры.....	93
Меню настройки.....	94
Раздел "Руководство".....	 1
Использование режима простой панорамы (съемка и воспроизведение).....	 2
Фотосъемка в режиме простой панорамы.....	 2
Просмотр простой панорамы (прокручивание).....	 4
Использование режима "Съемка панорамы".....	 5
Просмотр и удаление снимков, сделанных в режиме непрерывной съемки (последовательности снимков).....	 7
Просмотр снимков в последовательности.....	 7
Удаление снимков в последовательности.....	 8
Режим избранных снимков.....	 9
Добавление снимков в альбомы.....	 9
Просмотр снимков в альбомах.....	 10
Удаление снимков из альбомов.....	 10
Изменение значка альбома избранных снимков.....	 11
Режим автосортировки.....	 12
Режим списка по дате.....	 14
Редактирование изображений (фотоснимков).....	 15
Функции редактирования.....	 15
 Быстрая обработка: повышение контраста и насыщенности.....	 17
 D-Lighting: повышение яркости и контраста.....	 17
 "Глянцевое" ретуширование: смягчение тонов кожи, уменьшение лиц или увеличение глаз.....	 18
 Эффекты фильтров: применение эффектов цифрового фильтра.....	 19
 Уменьшенный снимок: уменьшение размера изображения.....	 20
 Кадрирование: Создание кадрированной копии.....	 21

Подключение фотокамеры к телевизору (просмотр на экране телевизора)		22
Подключение фотокамеры к принтеру (прямая печать)		24
Подключение фотокамеры к принтеру		25
Печать отдельных снимков		26
Печать нескольких снимков		27
Редактирование видеороликов		30
Частичное сохранение видеоролика		30
Меню режима интеллектуального портрета		32
Режим изображения (качество и размер изображений)		32
Смягчение тона кожи		32
Таймер улыбки		32
Отслеживание моргания		33
Меню съемки (режим  (автоматический))		34
Режим изображения (качество и размер изображений)		34
Баланс белого (регулировка оттенка)		34
Непрерывная съемка		36
Чувствительность		37
Использование режима зоны АФ		38
Режим ведения объекта (фокусировка на движущемся объекте)		40
Режим автофокуса		41
Меню просмотра		42
 Задание печати (формирование задания печати DPOF)		42
 Показ слайдов		45
 Защита		46
Экран выбора изображений		47
 Повернуть снимок		48
 Звуковая заметка		49
 Копирование (копирование файлов из внутренней памяти на карту памяти и обратно)		50
 Свойства отображения последовательности		51
 Выбор основного снимка		51

Меню видео	 52
Параметры видео.....	 52
Открытие с метражом HS.....	 53
Запись видео в замедленном или ускоренном режиме (видео HS).....	 54
Режим автофокуса.....	 56
Подсветка для видео.....	 56
Подавл. шумов от ветра.....	 56
Меню карты	 57
Настройки GPS.....	 57
Единицы измерения расстояния.....	 58
Вычисление расстояния.....	 59
Важные объекты (POI) (запись и отображение названий географических объектов).....	 60
Создание журнала (запись хронологических данных о перемещении).....	 61
Просмотр журнала (на карте).....	 63
Электронный компас.....	 64
Меню настройки	 66
Экран приветствия.....	 66
Часовой пояс и дата.....	 67
Настройка монитора.....	 70
Печать даты (впечатывание даты и времени на снимках).....	 72
Подавление вибраций.....	 73
Обнаружение движения.....	 74
АФ-помощь.....	 75
Цифровой зум.....	 75
Настройка звука.....	 76
Чувствительность активного управления.....	 77
Авто выкл.	 77
Форматирование памяти/карты памяти.....	 78
Язык.....	 78
Настройки ТВ.....	 79
Предупреждение о закрытии глаз.....	 80
Назначение управляющей кнопки.....	 81
Сброс всех значений.....	 81
Версия прошивки.....	 84
Имена файлов и папок	 85
Дополнительные принадлежности	 87
Сообщения об ошибках	 88

Технические примечания и предметный указатель	1
Уход за изделиями	2
Фотокамера	2
Батарея	4
Зарядное устройство	5
Карты памяти	6
Уход за фотокамерой	7
Чистка	7
Хранение	8
ЛИЦЕНЗИОННОЕ СОГЛАШЕНИЕ С ПОЛЬЗОВАТЕЛЕМ В ОТНОШЕНИИ ДАННЫХ КАРТ И ДАННЫХ НАЗВАНИЙ РАСПОЛОЖЕНИЙ	9
Поиск и устранение неисправностей	13
Технические характеристики	20
Поддерживаемые стандарты	23
Алфавитный указатель	24

Компоненты фотокамеры и основные возможности

В этой главе содержится информация о компонентах фотокамеры, основных функциях каждого из них и основных возможностях фотокамеры.

Компоненты фотокамеры.....	2
Корпус фотокамеры.....	2
Элементы управления, используемые в режиме съемки	4
Элементы управления, используемые в режиме просмотра.....	5
Монитор.....	6
Основные операции	9
Переключение из режима съемки в режим просмотра и обратно	9
Использование мультиселектора	10
Использование меню (кнопка MENU)	11
Использование управляющей кнопки	13
Прикрепление ремня фотокамеры для использования на суше	14
Использование переходника фильтра и способа крепления.....	14

➔ Если вы уже начали использовать фотокамеру, ознакомьтесь с разделом "Основные принципы съемки и просмотра" (📖15).

Компоненты фотокамеры

Корпус фотокамеры

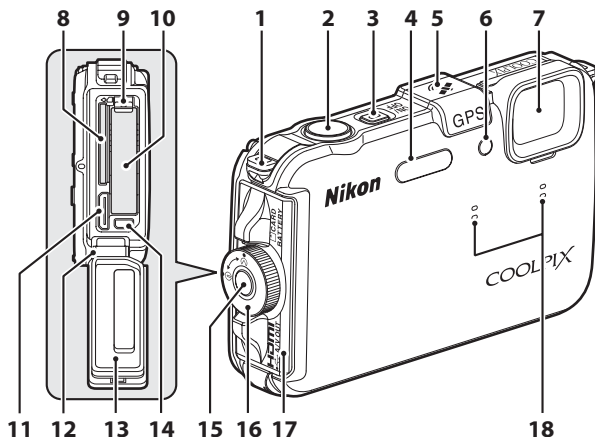



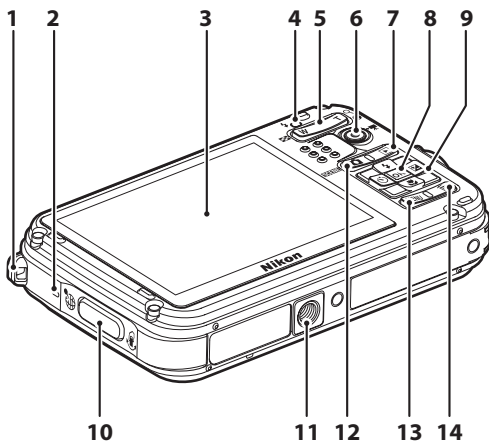







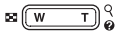

1	Проушина для ремня фотокамеры.....	14	11	HDMI Разъем mini (тип C)	73
2	Спусковая кнопка затвора	4, 30	12	Шарнир	xi
3	Выключатель питания/индикатор включения питания	23	13	Водонепроницаемый чехол	xii
4	Вспышка	54	14	USB-/аудио-/видеоразъем	73
5	GPS-антенна.....	86	15	Кнопка разблокировки защелки крышки батарейного отсека/гнезда для карты памяти	18, 20
6	Индикатор автоспуска.....	56	16	Защелка крышки батарейного отсека/ гнезда для карты памяти	18, 20
6	Вспомогательная подсветка АФ.....	95	17	Крышка батарейного отсека/ гнезда для карты памяти	18, 20
6	Подсветка видео	83	18	Микрофон (стереофонический).....	71, 80
7	Объектив				
8	Гнездо для карты памяти	20			
9	Защелка батареи.....	18, 19			
10	Батарейный отсек	18			



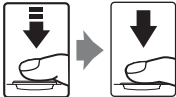









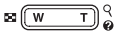

1	Проушина для ремня фотокамеры.....	14
2	Динамик.....	71, 84, 95
3	Монитор.....	6, 26
4	Индикатор вспышки.....	54
5	Кнопки зуммирования.....	29
	W : уменьшение зума.....	29
	T : увеличение зума.....	29
	: просмотр уменьшенных изображений.....	33
	: увеличение/уменьшение при просмотре.....	33
: справка.....	39	
6	Кнопка (видеосъемка).....	80
7	Кнопка (просмотр).....	9, 32

8	Кнопка (сделать выбор).....	10
9	Мульти-selector.....	10
10	Управляющая кнопка	
	: отображение карты.....	13
	: активное управление.....	13
11	Штативное гнездо.....	
12	Кнопка (режим съемки).....	9, 26
13	Кнопка MENU (меню).....	11, 50, 51, 83
14	Кнопка (удалить).....	34, 84

Элементы управления, используемые в режиме съемки

Элемент управления	Название	Основная функция	
	Кнопка  (режим съемки)	Изменение режима съемки (отображается экран выбора режима съемки).	26
	Кнопки зуммирования	Для увеличения нажмите кнопку T () (телескопическое положение объектива), для уменьшения — W () (широкоугольное положение).	29
	Мультиселектор	Дополнительные сведения см. в разделе "Использование мультиселектора"	10
	Кнопка MENU (меню)	Отображение и скрытие меню.	11
	Спусковая кнопка затвора	Если нажать наполовину (т.е. до тех пор, пока не почувствуете легкое сопротивление): можно задать фокусировку и экспозицию. Если нажать до конца (т.е. до упора): спускается затвор.	30
	Кнопка  (видеосъемка)	Запуск и остановка записи видеороликов.	80
	Кнопка просмотра	Просмотр снимков.	9, 32
	Кнопка удаления	Удаление последнего сохраненного изображения.	34
	Управляющая кнопка	<ul style="list-style-type: none"> • Выполнение функции при дрожании фотокамеры. • Отображение текущего расположения на карте. 	13 13

Элементы управления, используемые в режиме просмотра

Элемент управления	Название	Основная функция	
	Кнопка просмотра	<ul style="list-style-type: none"> • Когда фотокамера выключена, при нажатии и удержании этой кнопки она включается в режиме просмотра. • Возврат в режим съемки. 	23 9
	Кнопки зуммирования	<ul style="list-style-type: none"> • Увеличение изображения с помощью настройки T(Q); отображение уменьшенных изображений или календаря с помощью W (Q). • Регулировка громкости звуковых заметок и просмотра видеороликов. 	33 71, 84
	Мульти-selector	Дополнительные сведения см. в разделе "Использование мульти-selector"	10
	Кнопка "Сделать выбор"	<ul style="list-style-type: none"> • Полнокадровый просмотр отдельных изображений в последовательности. • Прокручивание сохраненного изображения в режиме простой панорамы. • Просмотр видеороликов. • Переключение из режима просмотра уменьшенных или увеличенных снимков в режим полнокадрового просмотра. 	10 10 84 10
	Кнопка MENU (меню)	Отображение и скрытие меню.	11
	Кнопка удаления	Удаление снимков.	34
	Кнопка  (режим съемки)	Возврат в режим съемки.	—
	Спусковая кнопка затвора		
	Кнопка  (видеосъемка )		
	Управляющая кнопка	Отображение места съемки изображения на карте.	13

Монитор

- Информация, отображаемая на мониторе во время съемки и просмотра, зависит от настроек и использования фотокамеры. Информация отображается в течение нескольких секунд при первом включении фотокамеры и в процессе ее эксплуатации (если настройка **Информация о фото** в **Настройка монитора** (📖 94) задана со значением **Авто**).

Режим съемки

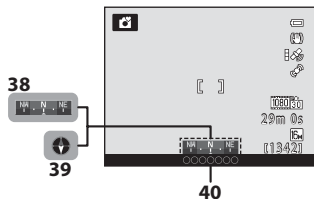
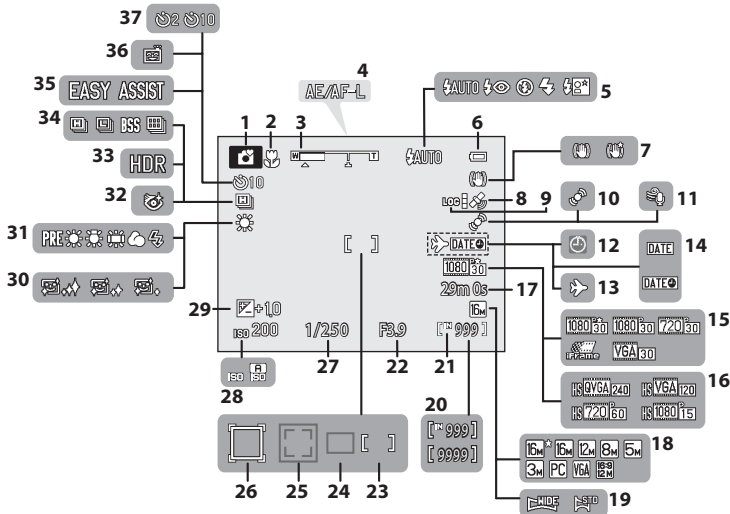

1	Режим съемки	26, 27	22	Значение диафрагмы.....	30
2	Режим макросъемки.....	57	23	Зона фокусировки (вручную, по центру).....	30, 52
3	Индикатор зума.....	29	24	Зона фокусировки (автоматический режим)	52
4	Индикатор АЭ-Б/АФ-Б	 6	25	Зона фокусировки (распознавание лиц, распознавание питомцев).....	46, 52, 65
5	Режим вспышки.....	54	26	Зона фокусировки (ведение объекта)	52
6	Индикатор уровня заряда батареи	22	27	Выдержка	30
7	Подавл. вибраций — символ функции.....	94	28	Чувствительность	28, 52
8	Прием GPS-сигнала.....	86	29	Величина коррекции экспозиции	58
9	Отображение журнала	91	30	Смягчение тона кожи.....	50
10	Обнаруж. движения — символ функции.....	95	31	Баланс белого.....	52
11	Подавл. шумов от ветра.....	83	32	Отслеж. моргания — символ функции.....	50
12	Индикатор "Дата не установлена"	25, 94	33	Освещение сзади (HDR).....	44
13	Пункт назначения — индикатор функции.....	94	34	Непрерывный режим съемки	52
14	Печать даты.....	94	35	Панорама съемка.....	45
15	Параметры видео	83	36	Smile timer	50
16	Параметры видео HS.....	83	37	Автоспуск.....	56
17	Длина видеоролика	80, 82	38	Отображение компаса (указатель направления)	91
18	Режим изображения.....	61	39	Отображение компаса (компас).....	91
19	Простая панорама.....	45	40	Сведения о названии географического объекта (сведения о важных объектах).....	91
20	Число оставшихся кадров (снимков)	22, 62			
21	Индикатор внутренней памяти	22			

Режим просмотра

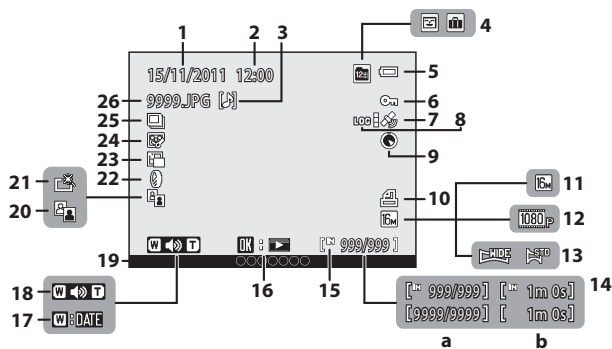

1	Дата записи.....	24	15	Индикатор внутренней памяти.....	32
2	Время записи	24	16	Указатель воспроизведения Простая панорама	4
3	Звуковая заметка — индикатор функции.....	71		Указатель воспроизведения последовательности.....	7
	Символ альбома в режиме избранных снимков.....	70		Указатель воспроизведения видеоролика.....	84
4	Символ категории в режиме автосортировки.....	70	17	Список по дате — указатель.....	14
	Режим списка по дате.....	70	18	Индикатор громкости.....	71, 84
5	Индикатор уровня заряда батареи.....	22	19	Сведения о названии местности (объектах инфраструктуры).....	91
6	Защита — символ функции	71	20	D-Lighting — символ функции	71
7	Прием GPS-сигнала	86	21	Быстрая обработка — символ функции	71
8	Отображение журнала.....	91	22	Эфф. фильтров — символ функции.....	71
9	Отображение компаса (компас).....	91	23	Уменьшить снимок.....	71, 84
10	Задание печати — символ функции	71	24	"Глянцевое" ретушир. — символ функции.....	71
11	Режим изображения	61	25	Отображение последовательности.....	72
12	Параметры видео.....	83	26	Номер и тип файла.....	85
13	Простая панорама — индикатор функции.....	45			
14	(a) Номер текущего кадра/ общее число кадров.....	32			
	(b) Длина видеоролика.....	84			



Основные операции

Переключение из режима съемки в режим просмотра и обратно



У фотокамеры два рабочих режима: режим съемки, предназначенный для создания снимков, и режим просмотра, предназначенный для просмотра снимков.

Чтобы переключиться в режим просмотра, нажмите кнопку  (просмотр).

Чтобы переключиться в режим съемки, нажмите кнопку  (режим съемки).

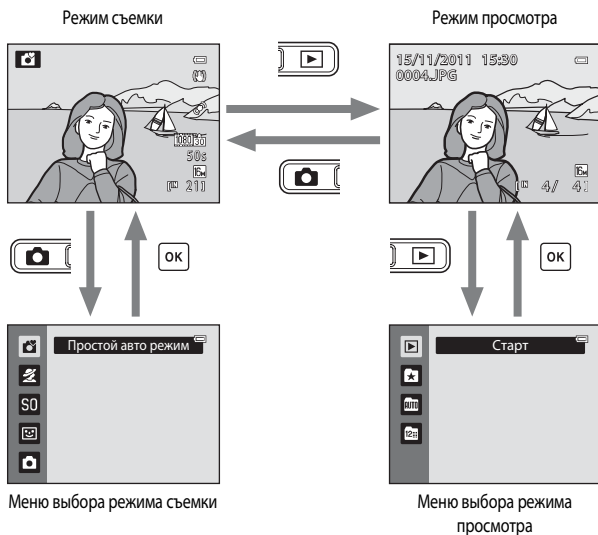
- Из режима просмотра в режим съемки также можно переключиться, нажав спусковую кнопку затвора или кнопку  ( для записи видеороликов).



- Если нажать кнопку  (режим съемки) при включении режима съемки, отображается меню выбора режима съемки, в котором можно выбрать один из доступных режимов съемки (📖 26, 27).
- Если нажать кнопку  (просмотр) при включении режима просмотра, отображается меню выбора режима просмотра, в котором можно выбрать один из доступных режимов просмотра (📖 70).
- Чтобы выбрать режим съемки или просмотра, используйте мультиселектор (📖 10).

Использование мультиселектора

Для выполнения действий нажимайте кнопку вверх (▲), вниз (▼), влево (◀), вправо (▶) или кнопку **OK**.

В режиме съемки

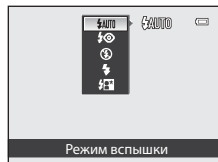
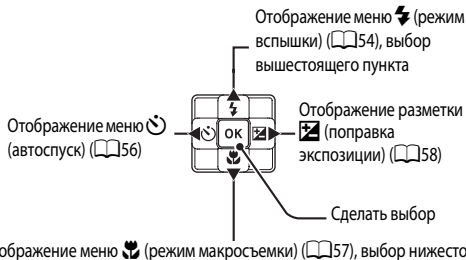

В режиме просмотра

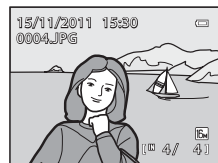
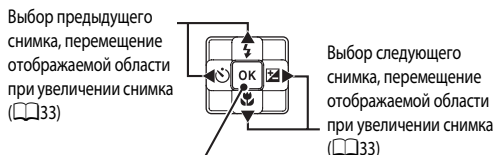

Просмотр снимков в последовательности (🔍/7),
 просмотр панорам (📏/4),
 просмотр видеороликов (📺/84)*

* При отображении уменьшенных или увеличенных изображений эта кнопка переключает фотокамеру в режим полнокадрового просмотра.

При отображении меню

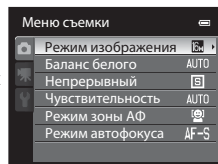
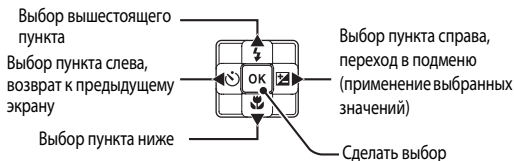

Использование меню (кнопка MENU)

Если нажать кнопку **MENU**, находясь на экране съемки или просмотра, откроется меню текущего режима. В открывшемся меню можно изменить различные настройки.

Режим съемки

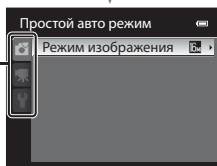
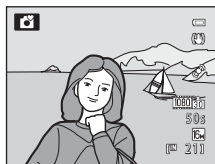

Режим просмотра

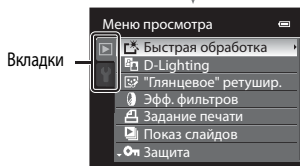
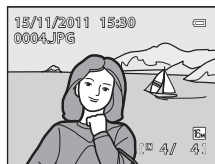

Вкладка :

Отображает доступные настройки в текущем режиме съемки (127). Отображаемый значок вкладки зависит от выбранного режима съемки.

Вкладка :

Отображает настройки, относящиеся к записи видео.

Вкладка :

Отображает элементы меню настройки (базовой настройки фотокамеры).

Вкладка :

Отображает доступные настройки в текущем режиме просмотра (170). Отображаемый значок вкладки зависит от выбранного режима просмотра.

Вкладка :

Отображает элементы меню настройки (базовой настройки фотокамеры).

Если вкладки не отображаются

Если нажата кнопка **MENU** и отображается экран, позволяющий изменять режим изображения, для доступа к вкладкам нажмите кнопку .

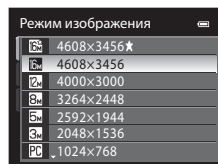

Переключение между вкладками

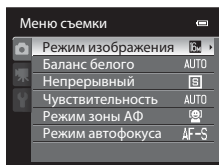

Нажмите кнопку мультиселектора ◀, чтобы выделить вкладку.

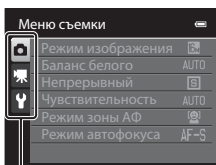

Для выбора какой-либо вкладки воспользуйтесь кнопкой мультиселектора ▲ или ▼, а затем нажмите кнопку OK либо кнопку ▶.

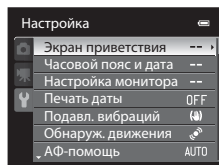

На монитор будет выведено меню просмотра.

Компоненты фотокамеры и основные возможности

Выбор пунктов меню

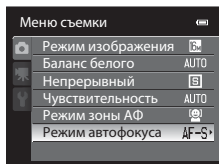

Для выбора какого-либо пункта меню воспользуйтесь кнопкой мультиселектора ▲ или ▼, а затем нажмите кнопку ▶ либо кнопку OK.

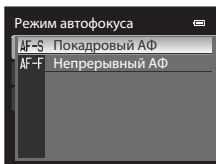

Выберите пункт кнопкой ▲ или ▼ и нажмите кнопку OK.

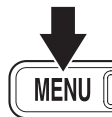

Изменив все необходимые настройки, нажмите кнопку MENU (меню), чтобы выйти из меню.

Отображается, если меню содержит несколько страниц

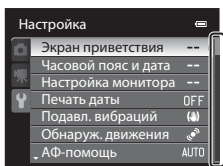

На текущую страницу указывает полоса прокрутки.

Использование управляющей кнопки

При нажатии управляющей кнопки доступны следующие операции, задаваемые в **Назначить управл. кнопку** меню настройки (📖94).

- Отображение карт.
- Выполнение функции при дрожании фотокамеры (активное управление).

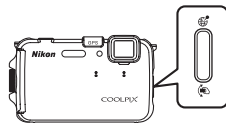

Отображение карты

Отображение текущего расположения на карте во время съемки (только если настройка **Запись данных GPS** в **Параметры GPS** меню карты (📖86) задана со значением **Вкл.**).

Отображение места съемки изображения на карте во время просмотра (только для снимков с записанной информацией о местоположении).



Активное управление

Как показано на изображении, для выполнения функций "встряхните" фотокамеру движением руки, чтобы переместиться на один пункт вверх/вниз или вперед/назад.

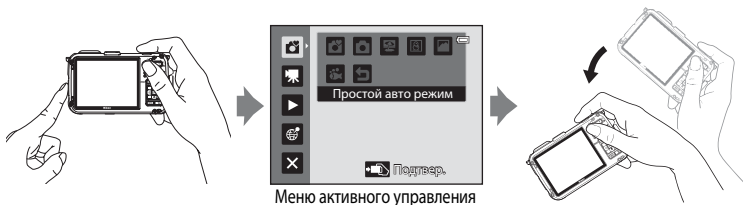

"Встряхивая" фотокамеру движениями вверх-вниз или вперед-назад, можно выбрать следующие пункты в меню активного управления.

- Режим съемки. Можно выбрать режимы **Простой авто режим**, **Авто режим**, **Пляж**, **Снег**, **Пейзаж** и **Под водой**.
- **Начать видеосъемку**. Чтобы начать съемку, нажмите управляющую кнопку. Для выхода из режима съемки нажмите эту кнопку еще раз.
- **Быстрое воспроизвед.** Отображение снимков в режиме полнокадрового просмотра.
- **Текущее положение**. Отображение текущего расположения на карте (только если настройка **Запись данных GPS** в **Параметры GPS** меню карты (📖86) задана со значением **Вкл.**).

Для выбора функции нажмите управляющую кнопку.

В **Быстрое воспроизвед.** или режиме полнокадрового просмотра "встряхните" фотокамеру движениями вверх-вниз, чтобы перейти к следующему снимку, или вперед-назад, что перейти к предыдущему снимку.

☑ Активное управление. Примечания

- При использовании активного управления надежно удерживайте фотокамеру, прикрепив ее ремнем к руке.
- В режиме активного управления можно использовать только управляющую кнопку, спусковую кнопку затвора и выключатель питания.
- Эффективность активного управления зависит от способа "встряхивания" фотокамеры. Измените чувствительность активного управления (☞95).

Прикрепление ремня фотокамеры для использования на суше

Перед началом эксплуатации фотокамеры под водой снимите ремень фотокамеры для использования на суше.

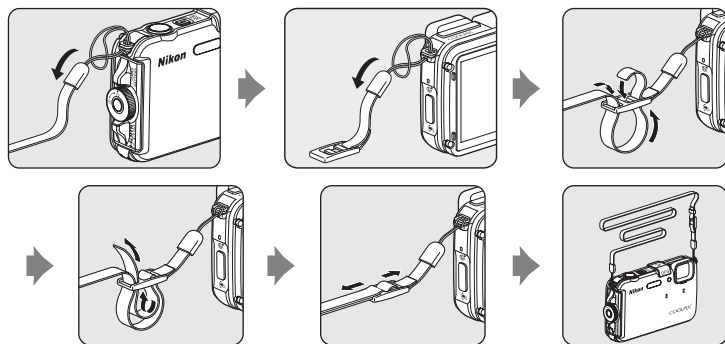

Использование переходника фильтра и способа крепления

Используйте входящий в комплект поставки переходник фильтра, чтобы подсоединить доступный в продаже фильтр диаметром ф 40,5 мм. Переходник фильтра используется в случаях, когда, например, необходимо подсоединить цветной или поляризационный светофильтр.

Подсоедините переходник фильтра к ремню с помощью шнура.

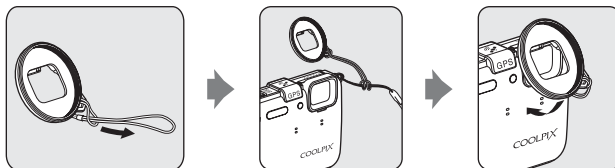

☑ Использование переходника фильтра. Примечание

При подсоединении переходника фильтра вспомогательная подсветка АФ/подсветка видео (☞2) отключается. Во время использования переходника фильтра настройте подсветку АФ (☞95) и подсветку видео (☞83) со значением

Выкл.



Основные принципы съемки и просмотра

Подготовка

Этап подготовки 1. Зарядка батареи	16
Этап подготовки 2. Установка батареи	18
Этап подготовки 3. Установка карты памяти.....	20



Съемка

Шаг 1. Включение фотокамеры	22
Настройка отображения языка, даты и времени (только при первом использовании)	24
Шаг 2. Выбор режима съемки.....	26
Шаг 3. Компонировка кадра	28
Шаг 4. Фокусировка и съемка	30



Просмотр

Шаг 5. Просмотр снимков	32
Шаг 6. Удаление ненужных снимков	34

Этап подготовки 1. Зарядка батареи

- 1** Подсоедините сетевой шнур в порядке, указанном ниже.

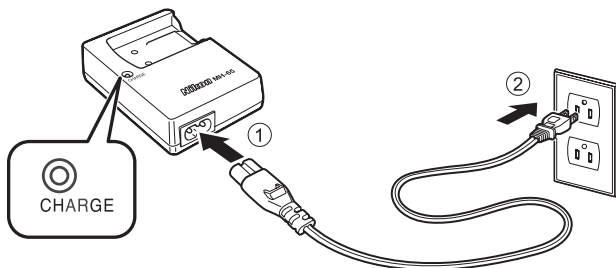

- 2** Вставьте батарею в зарядное устройство, сдвинув ее вперед (1), и нажимайте до тех пор, пока она не будет зафиксирована на месте (2).

- Когда начнется зарядка, замигает индикатор CHARGE.
- Для зарядки полностью разряженной батареи требуется примерно два часа и 30 минут.
- Когда зарядка будет завершена, индикатор CHARGE перестанет мигать.
- См. раздел "Сигналы индикатора CHARGE" (17).

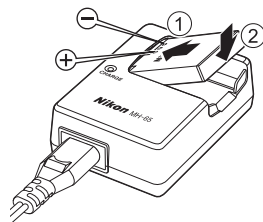

- 3** Когда зарядка завершится, извлеките батарею, а затем отключите зарядное устройство.

Сигналы индикатора CHARGE

Состояние	Описание
Мигает	Батарея заряжается.
Светится	Батарея полностью заряжена.
Мерцает	<ul style="list-style-type: none"> • Батарея установлена неправильно. Извлеките батарею и повторно вставьте ее в зарядное устройство таким образом, чтобы она ровно располагалась в нем. • Температура окружающей среды не подходит для зарядки. Перед использованием батареей следует зарядить в помещении при окружающей температуре от 5 °C до 35 °C. • Батарея неисправна. Незамедлительно прекратите зарядку, отсоедините зарядное устройство, после чего передайте батарею и зарядное устройство розничному продавцу или в сервисный центр компании Nikon.

Зарядное устройство. Примечания

- Перед использованием зарядного устройства внимательно прочтите и примите к сведению предупреждения, изложенные в главе "Меры предосторожности" (📖vi).
- Перед использованием батареи внимательно прочтите и примите к сведению предупреждения, изложенные в главе "Зарядное устройство" (🔌5).

Батарея. Примечания

- Перед использованием батареи внимательно прочтите и примите к сведению предупреждения, изложенные в главе "Меры предосторожности" (📖vi).
- Перед использованием батареи внимательно прочтите и примите к сведению предупреждения, изложенные в главе "Батарея" (🔌4).

Источник питания переменного тока

- Если используется сетевой блок питания EH-62F (приобретается отдельно) (🔌87), то во время зарядки фотокамеры от электрической розетки можно делать и просматривать снимки.
- Ни при каких обстоятельствах не используйте другие сетевые блоки питания, кроме EH-62F. Нарушение этого требования может привести к перегреву и повреждению фотокамеры.

Этап подготовки 2. Установка батареи

- 1** Нажмите фиксатор защелки крышки батарейного отсека/гнезда для карты памяти (1) и поверните указанную защелку (2), чтобы открыть крышку (3).

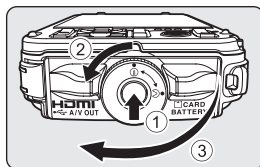

- 2** Вставьте батарею.

- Батареей сдвиньте оранжевую защелку в указанном направлении (1) и вставьте батарею до конца (2).
- Батарея будет вставлена полностью, когда защелка батареи встанет на место.

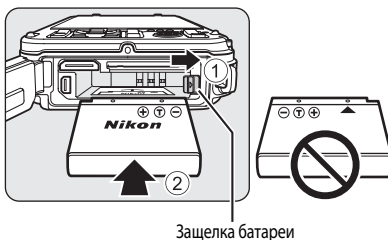

✓ Правильная установка батареи

Неправильное положение батареи при установке может привести к повреждению фотокамеры. Убедитесь, что батарея правильно ориентирована.

- 3** Сдвиньте крышку батарейного отсека/гнезда для карты памяти по направлению к фотокамере (1) и поворачивайте защелку этой крышки до тех пор, пока крышка не будет зафиксирована на месте (2).

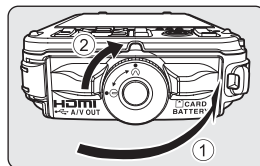

- Поверните защелку крышки батарейного отсека/гнезда для карты памяти до щелчка, чтобы установить ее на место.

✓ Закрытие крышки без попадания ремня или шнура. Примечание

Если при закрытии крышки батарейного отсека/гнезда для карты памяти в отверстие попадет ремень или шнур переходника фильтра, крышка может быть повреждена. Перед тем как закрыть крышку батарейного отсека/гнезда для карты памяти, убедитесь в отсутствии под ней ремня или шнура.

Извлечение батареи

Перед тем как открыть крышку батарейного отсека/гнезда для карты памяти, выключите фотокамеру (📖 23) и убедитесь, что индикатор включения питания не горит и монитор не включен. Для извлечения батареи откройте крышку батарейного отсека/гнезда для карты памяти и сдвиньте защелку батареи в указанном направлении (①). Затем извлеките батарею, перемещая ее строго вверх (②).

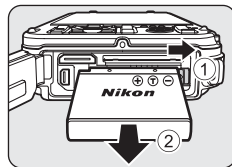

✔ Предупреждение о высокой температуре

Сразу после использования фотокамера, батарея и карта памяти могут быть горячими. Соблюдайте осторожность при извлечении батареи или карты памяти.

✔ Открытие/закрытие крышки батарейного отсека/гнезда для карты памяти

Не следует открывать и закрывать крышку батарейного отсека/гнезда для карты памяти мокрыми руками или в условиях среды с повышенной концентрацией песка или пыли. Если при закрытии крышки не удалить инородные частицы и жидкости, вода может просочиться внутрь фотокамеры либо камера может получить повреждение.

- Если под крышку или в фотокамеру попали инородные частицы, незамедлительно удалите их струей воздуха или щеточкой.
- Если под крышку или внутрь фотокамеры попала жидкость, например вода, незамедлительно протрите ее мягкой сухой тканью.

Этап подготовки 3. Установка карты памяти

- 1** Убедитесь, что индикатор включения питания и монитор выключены, а затем откройте батарейный отсек/гнездо для карты памяти.

- Обязательно выключите фотокамеру перед тем, как открывать крышку.

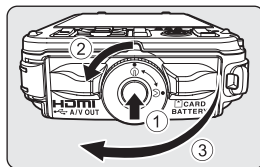

- 2** Вставьте карту памяти.

- Вставьте карту памяти до щелчка.

Правильная установка карты памяти

Попытка вставить карту памяти не той стороной может привести к повреждению фотокамеры или карты. Убедитесь, что карта памяти ориентирована правильно.

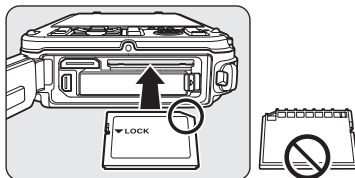

- 3** Закройте крышку батарейного отсека/гнезда карты памяти.

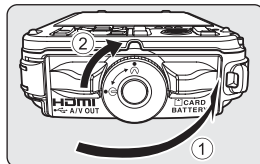

Закрытие крышки без попадания ремня или шнура. Примечание

Если при закрытии крышки батарейного отсека/гнезда для карты памяти в отверстие попадет ремень или шнур переходника фильтра, крышка может быть повреждена. Перед тем как закрыть крышку батарейного отсека/гнезда для карты памяти, убедитесь в отсутствии под ней ремня или шнура.

Форматирование карты памяти

- При первой установке в фотокамеру карты памяти, которая ранее использовалась в других устройствах, обязательно отформатируйте ее в этой фотокамере.
- При форматировании все данные, хранящиеся на карте памяти, безвозвратно удаляются. Перед форматированием не забудьте скопировать с карты памяти все данные, которые необходимо сохранить.
- Чтобы отформатировать карту памяти, вставьте ее в фотокамеру, нажмите кнопку **MENU** и выберите пункт **Форматир. карточка** в меню настройки (📖94).

Карты памяти. Примечание

См. документацию к карте памяти, а также раздел "Карты памяти" (🔧6) главы "Уход за изделиями".

Извлечение карт памяти

Перед тем как открыть крышку батарейного отсека/гнезда для карты памяти, выключите фотокамеру и убедитесь, что индикатор включения питания не горит и монитор не включен.

Слегка нажмите на карту памяти пальцем (1), чтобы частично извлечь ее, а затем вытащите, держа карту памяти прямо (2).

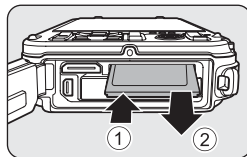

Предупреждение о высокой температуре

Сразу после использования фотокамера, батарея и карта памяти могут быть горячими. Соблюдайте осторожность при извлечении батареи или карты памяти.

Внутренняя память и карты памяти

Данные фотокамеры, в том числе изображения и видеоролики, можно сохранять либо в ее внутренней памяти (объемом примерно 83 МБ), либо на карте памяти. Чтобы использовать для съемки или воспроизведения внутреннюю память фотокамеры, следует сначала извлечь карту памяти.

Рекомендованные карты памяти

В данной фотокамере рекомендуется использовать следующие проверенные и рекомендованные карты памяти Secure Digital (SD).

- Если видеоролик записывается на карту памяти, рекомендуется использовать карту памяти SD класса скорости 6 или выше. Если скорость передачи данных карты низкая, может произойти непредвиденное прекращение записи видео.

	Карты памяти SD ¹	Карты памяти SDHC ²	Карты памяти SDXC ³
SanDisk	2 Гб	4 Гб, 8 Гб, 16 Гб, 32 Гб	64 Гб
TOSHIBA	2 Гб	4 Гб, 8 Гб, 16 Гб, 32 Гб	64 Гб
Panasonic	2 Гб	4 Гб, 8 Гб, 12 Гб, 16 Гб, 32 Гб	48 Гб, 64 Гб
Lexar	-	4 Гб, 8 Гб, 16 Гб, 32 Гб	-

- 1 Прежде чем использовать устройство для чтения карт памяти или аналогичное устройство, убедитесь в том, что оно поддерживает карты памяти объемом 2 Гб.
- 2 SDHC-совместимые. Прежде чем использовать устройство для чтения карт памяти или аналогичное устройство, убедитесь в том, что оно поддерживает стандарт SDHC.
- 3 SDXC-совместимые. Прежде чем использовать устройство для чтения карт памяти или аналогичное устройство, убедитесь в том, что оно поддерживает стандарт SDXC.



- Для получения дополнительных сведений об указанных выше картах обратитесь к изготовителю.

Шаг 1. Включение фотокамеры

1 Для включения фотокамеры нажмите выключатель питания.

- Если вы включаете фотокамеру в первый раз, см. раздел "Настройка отображения языка, даты и времени" (📖 24).
- Монитор включен.

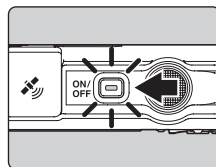

2 Проверьте уровень заряда батареи и число оставшихся кадров.



Уровень заряда батареи

Индикация	Описание
	Высокий уровень заряда батареи.
	Низкий уровень заряда батареи. Приготовьтесь зарядить или заменить батарею.
Батарея разряжена.	Фотосъемка невозможна. Зарядите или замените батарею.

Число оставшихся кадров

Отображается число оставшихся кадров.

- Если карта памяти не установлена, отображается символ и снимки записываются во внутреннюю память (объемом примерно 83 МБ).
- Число снимков, которые можно сохранить, зависит от емкости внутренней памяти или карты памяти и от качества и размера изображения (режим изображения) (📖 61).
- Число оставшихся снимков, приведенное на иллюстрации, отличается от фактического.



Включение и выключение фотокамеры

- При включении фотокамеры начинает светиться индикатор включения питания и включается монитор (при включении монитора индикатор включения питания гаснет).
- Для выключения фотокамеры нажмите выключатель питания. Монитор и индикатор включения питания выключатся.
- Нажмите и удерживайте кнопку  (просмотр), чтобы включить фотокамеру в режиме просмотра.

Функция экономии энергии (Авто выкл)

При отсутствии действий в течение некоторого времени монитор выключается, фотокамера переходит в режим ожидания, а индикатор включения питания начинает мигать. После бездействия в течение еще примерно трех минут фотокамера автоматически выключается.

Если фотокамера находится в режиме ожидания, монитор включается снова при нажатии любой из следующих кнопок.

→ Выключатель питания, спусковая кнопка затвора, кнопка  (режим съемки), кнопка  (просмотр) или кнопка  для записи видео)

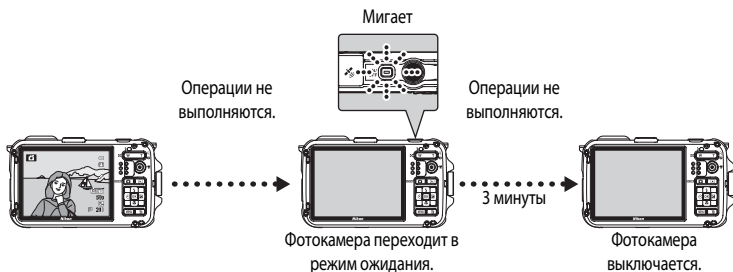

- Время, после которого фотокамера переходит в режим ожидания, можно изменить в меню настройки  94) с помощью параметра **Авто выкл.**
- По умолчанию фотокамера переходит в режим ожидания примерно через пять минут, если работает в режиме съемки или режиме просмотра.
- Если используется дополнительный сетевой блок питания EH-62F, фотокамера переходит в режим ожидания через 30 минут.

Настройка отображения языка, даты и времени

При первом включении фотокамеры отображаются диалоговые окна выбора языка и настройки часов фотокамеры.

- 1** Нажмите кнопку мультиселектора ▲ или ▼, чтобы выбрать язык, затем нажмите кнопку **OK**.

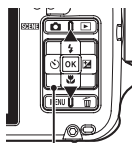

Мультиселектор

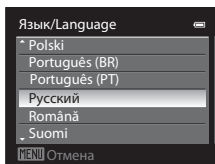

- 2** Нажмите кнопку ▲ или ▼, чтобы выбрать **Да**, а затем нажмите кнопку **OK**.

- Для отмены настройки выберите **Нет**.

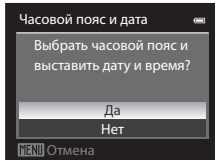

- 3** Нажмите кнопку ◀ или ▶, чтобы выбрать свой часовой пояс (Часовой пояс), а затем нажмите кнопку **OK**.

- Дополнительные сведения о настройке летнего времени см. в разделе "Летнее время" (📖25).

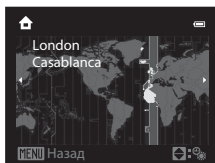
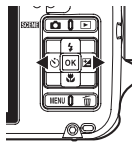

- 4** Нажмите кнопку ▲ или ▼, чтобы выбрать порядок отображения даты, а затем нажмите кнопку **OK** или ▶.

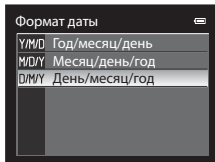

5 Нажмите кнопку ▲, ▼, ◀ или ▶, чтобы задать дату и время, а затем нажмите кнопку OK.

- Выбор поля: нажмите кнопку ▶ или ◀ (выбор осуществляется в следующем порядке: Д (день) → М (месяц) → Г (год) → час → минута).
- Выбор значения: нажмите кнопку ▲ или ▼.
- Для завершения настройки: выберите **минуты** и нажмите кнопку OK или ▶.
- По завершении настройки отобразится экран съемки.

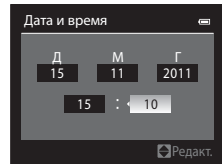

Летнее время

Если действует режим летнего времени, во время настройки региона на шаге 3 нажмите на мультиселекторе кнопку ▲, чтобы включить функцию летнего времени.

Если летнее время включено, в верхней части монитора отображается символ ☀.

Чтобы отобразить функцию летнего времени, нажмите кнопку ▼.

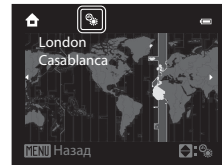

Изменение языковых настроек, настроек даты и времени

- Эти настройки можно изменить с помощью пунктов **Язык/Language** и **Часовой пояс и дата** в меню настройки (📖94).
- При выборе значения **Часовой пояс** параметра **Часовой пояс и дата** в меню настройки ☷ включение режима летнего времени означает, что часы фотокамеры будут переведены на один час вперед, а при его отключении — на один час назад. Если задан пункт назначения ▶, фотокамера автоматически рассчитывает разницу во времени между пунктом назначения и домашним часовым поясом 🏠 и при сохранении изображения использует дату и время пункта назначения.
- Если выйти из этого меню, не настроив дату и время, при отображении экрана съемки будет мигать индикатор ☺. Чтобы задать дату и время, воспользуйтесь пунктом **Часовой пояс и дата** в меню настройки (📖94).

Батарея часов

- Часы фотокамеры получают питание от резервной батареи, не связанной с основной батареей фотокамеры.
- Подзарядка резервной батареи осуществляется примерно через десять часов зарядки, когда в фотокамеру устанавливают основную батарею или подключают фотокамеру к дополнительному сетевому блоку питания. Эта батарея может сохранять дату и время в течение нескольких дней.
- Если резервная батарея фотокамеры разрядится, то при включении фотокамеры на дисплее отобразится меню настройки даты и времени. Задайте дату и время еще раз. Дополнительные сведения см. на этапе 2 раздела "Настройка отображения языка, даты и времени" (📖24).

Впечатывание даты съемки в снимки для печати

- Перед съемкой задайте дату и время.
- Чтобы впечатать в сделанные снимки дату съемки, воспользуйтесь параметром **Печать даты** в меню настройки (📖94).
- Если вы хотите напечатать дату съемки, не пользуясь настройкой **Печать даты**, используйте для печати программу ViewNX 2 (📖74).

Шаг 2. Выбор режима съемки

1 Нажмите кнопку .

- Отображается меню выбора режима съемки, позволяющее выбрать требуемый режим съемки.

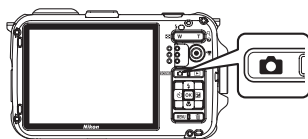

2 Нажмите кнопку мультиселектора или , чтобы выбрать режим съемки.



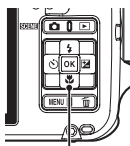



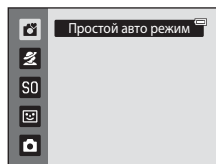

-  В этом примере используется простой авторежим. Выберите  **Простой авто режим**.



Мультиселектор



3 Нажмите кнопку .





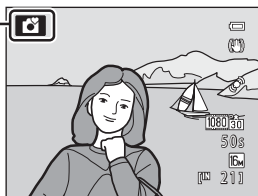

















- Фотокамера переключается в режим  (простой авторежим). Символ режима съемки меняется на        или  в соответствии с текущим объектом и композицией снимка.

Значок режима съемки











- Дополнительные сведения см. в разделе "Монитор" ( 6).
- Выбранный режим съемки сохраняется, даже если фотокамера отключена.



Доступные режимы съемки

- | | | |
|---|---------------------------|--|
|  | Простой авто режим |  38 |
| Для упрощения съемки при наведении фотокамеры на объект она автоматически выбирает оптимальный сюжетный режим. | | |
|  | Сюжет |  39 |
| Настройки фотокамеры автоматически оптимизируются в зависимости от выбранного сюжета. | | |
| <ul style="list-style-type: none"> • Чтобы выбрать сюжет, сначала перейдите в меню выбора режима съемки, после чего нажмите мультиселектор . Выберите требуемый сюжет, нажав , ,  или , а затем нажмите кнопку . | | |
| S0 | Специальн. эффекты |  47 |
| Во время съемки к снимкам можно применять различные эффекты. Доступно шесть разных эффектов. | | |
| <ul style="list-style-type: none"> • Чтобы выбрать эффект, нажмите кнопку мультиселектора  в меню выбора режима съемки, нажмите , ,  или  для выбора эффектов, после чего нажмите кнопку . | | |
|  | Интеллект. портрет |  49 |
| Затвор срабатывает автоматически при обнаружении улыбающихся лиц, даже если спусковая кнопка затвора не нажата (таймер улыбки). Функция смягчения тона кожи позволяет сгладить оттенки кожи на лице. | | |
|  | Авто режим |  51 |
| Можно выполнять основные операции съемки. Кроме того, доступно изменение настроек параметров в меню съемки ( 51) в соответствии с окружающими условиями и типом получаемых изображений. | | |

Функции, доступные в режиме съемки

- Можно задавать функции мультиселектора , , , ,  или . Дополнительные сведения см. в разделе "Функции, настраиваемые с помощью мультиселектора" (53).
- Нажмите кнопку **MENU**, чтобы вывести на монитор меню выбранного режима съемки. Дополнительную информацию о настройках, доступных в меню выбранного режима съемки, см. в разделе "Функции съемки" (38).

Активное управление

Когда пункт **Назначить управл. кнопку** меню настройки (94) задан со значением **Активное управление**, режим съемки можно переключать с помощью активного управления (13).

Шаг 3. Компонировка кадра

1 Подготовьте фотокамеру.

- Пальцы, волосы, ремень фотокамеры и другие предметы не должны касаться или заслонять объектив, вспышку, лампу вспомогательной подсветки АФ и микрофон.
- При съемке с вертикальной ориентацией держите фотокамеру таким образом, чтобы вспышка находилась над объективом.

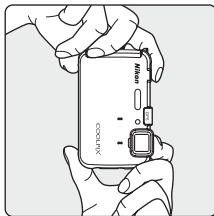
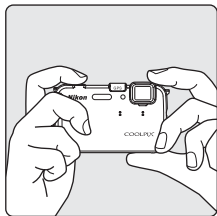

2 Скомпонуйте кадр.

- Когда фотокамера определяет сюжетный режим, символ режима съемки изменяется (📖 26).
- Когда фотокамера распознает лицо, отображается двойная желтая рамка (зона фокусировки). Дополнительные сведения см. в разделе "Использование функции обнаружения лиц" (📖 65).
- Если объекты съемки не являются людьми или если в кадре находятся люди, лица которых не распознаны, зона фокусировки не отображается. Расположите основной объект съемки ближе к центру монитора.

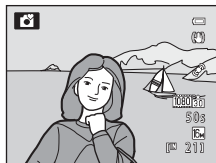

✓ Режим 📷 (простой авторежим). Примечания

- При работе цифрового зума режим съемки переключается на 📷.
- В некоторых условиях съемки фотокамере иногда не удается выбрать желательный сюжетный режим. В этом случае выберите другой режим съемки.

📝 Чувствительность

В режиме съемки может отображаться символ ISO (чувствительность ISO, 📖 7). Если отображается символ ISO, это означает, что чувствительность ISO была повышена автоматически.

📝 Использование штатива

- В следующих ситуациях рекомендуется использовать штатив для обеспечения устойчивости фотокамеры во время съемки, а также для устранения последствий дрожания фотокамеры:
 - если съемка выполняется в темном месте или если для режима вспышки (📖 54) задано значение 📴 (выкл.);
 - при съемке с телескопическим положением объектива.
- Чтобы сделать снимок с помощью фотокамеры на штативе, задайте для параметра **Подавл. вибраций** в меню настройки (📖 94) значение **Выкл.**

Использование зума

Для включения оптического зума нажимайте кнопки зуммирования.

- Объект занимает большую часть кадра: нажмите кнопку **T** (увеличение).
- Видимая область кадра увеличивается: нажмите кнопку **W** (уменьшение).
- Если фотокамера включена, зум находится в максимальном широкоугольном положении.
- При нажатии кнопки зуммирования положение зума отображается в верхней части монитора.

Уменьшение Увеличение

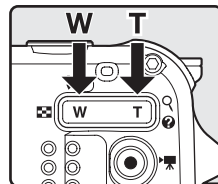

← Оптический зум Цифровой зум →

Цифровой зум

Если непрерывно нажимать кнопку зуммирования **T** при настройке оптического зума в максимальном телескопическом положении объектива (максимальный оптический зум), будет включен цифровой зум.



С помощью цифрового зума объект можно увеличить в 4x больше, чем при максимальном увеличении с помощью оптического зума.



- При работе цифрового зума фокусировка будет производиться по центру кадра, а зона фокусировки отображаться на мониторе не будет.

Цифровой зум и интерполяция

В отличие от оптического зума для увеличения снимков цифровой зум использует цифровую обработку изображения, называемую интерполяцией, что приводит к небольшому снижению качества снимка в зависимости от режима изображения (📖61) при цифровом увеличении.

Интерполяция применяется, когда положение зума переходит за отметку . Если положение зума переходит за отметку , включается интерполяция, а индикатор зума начинает светиться желтым.

 перемещается вправо по мере того, как уменьшается размер изображения, и вы можете выбрать положение зума для фотосъемки, которое не снизит качество изображения, прежде чем фотосъемка будет выполнена с заданным режимом изображения.



При малом размере изображения

- При выборе пункта **Цифровой зум** в меню настройки (📖94) можно задать цифровой зум таким образом, чтобы ограничить его использование.

Шаг 4. Фокусировка и съемка

1 Нажмите спусковую кнопку затвора наполовину, т.е. слегка нажмите на нее и остановитесь, когда почувствуете сопротивление.

- При нажатии спусковой кнопки затвора наполовину камера задает фокусировку и экспозицию (выдержку и диафрагму). Фокусировка и экспозиция остаются заблокированными, пока спусковая кнопка затвора удерживается нажатой наполовину.
- Если в кадре обнаружено лицо, выполняются следующие действия. Фотокамера фокусируется на лице, которое окружается двойной рамкой (зона фокусировки) (дополнительную информацию см. в разделе "Использование функции обнаружения лиц" (📖65)). Когда фотокамера сфокусируется на этом лице, двойная рамка станет зеленой.

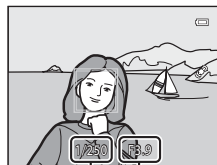

Выдержка Значение диафрагмы

- Если в кадре не обнаружено лицо, выполняются следующие действия. Фотокамера фокусируется на зоне, выбранной ею в соответствии с сюжетом съемки. Когда объект съемки окажется в фокусе, зона фокусировки (активная зона фокусировки) начнет светиться зеленым (максимум девять зон).

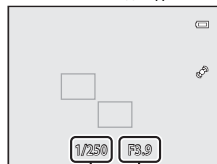

Выдержка Значение диафрагмы

- При использовании цифрового зума фотокамера фокусируется на объекте в центре кадра, и зона фокусировки не отображается. Когда объект окажется в фокусе, индикатор фокусировки (📖6) засветится зеленым.
- Если фотокамера не может сфокусироваться, когда спусковая кнопка затвора нажата наполовину, зона или индикатор фокусировки начинает мигать красным. Измените компоновку кадра и нажмите спусковую кнопку затвора наполовину еще раз.

2 Нажмите спусковую кнопку затвора до конца.

- Произойдет спуск затвора, и снимок будет сохранен.
- Если нажать на спусковую кнопку затвора слишком сильно, камера может задрожать, из-за чего снимки получатся размытыми. Нажимайте на кнопку плавно.



✔ Во время записи

- Когда выполняется запись, индикатор числа оставшихся кадров мигает. **Не открывайте крышку батарейного отсека/гнезда для карты памяти.** Выключение питания или извлечение карты памяти в этом случае может привести к потере данных и повреждению фотокамеры или карты памяти.
- В зависимости от настроек и условий съемки скорость записи снимков может быть ниже обычной (🔋16).

✔ Автофокус

В следующих ситуациях возможна некорректная работа автофокусировки. В указанных ниже редких случаях, несмотря на то что активная зона фокусировки светится зеленым цветом, объект может оказаться не в фокусе:

- Объект съемки очень темный
- Объекты в снимаемом сюжете резко контрастируют друг с другом (например, солнце находится позади объекта съемки, и объект сильно затемнен)
- Объект съемки не контрастирует с фоном (например, при съемке человека в белой рубашке на фоне белой стены)
- На разных расстояниях от фотокамеры расположено несколько объектов (например, прутья клетки перед объектом съемки)
- В кадре находятся несколько однотипных объектов съемки (например, жалюзи или дома с окнами одинаковой формы)
- Объект съемки быстро движется

В вышеописанных ситуациях попробуйте несколько раз повторить фокусировку, нажимая спусковую кнопку затвора наполовину, если это необходимо. Если по-прежнему не удается сфокусироваться на объекте, выберите автоматический режим и включите блокировку фокусировки (📖67), чтобы получить снимок, фокусируясь сначала на объекте, расположенном на том же расстоянии от фотокамеры, на котором находится требуемый объект.

🔪 Вспомогательная подсветка АФ и вспышка

Если съемка выполняется при недостаточном освещении, то при нажатии спусковой кнопки затвора наполовину может включиться вспомогательная подсветка АФ (📖95), а при нажатии этой кнопки до конца может включиться вспышка (📖54).

🔪 Чтобы гарантированно не упустить кадр

Если вы беспокоитесь о том, что не успеете сделать нужный снимок, нажмите спусковую кнопку затвора сразу до конца, не нажимая ее наполовину.









Шаг 5. Просмотр снимков

1 Нажмите кнопку (просмотр).

- При переключении из режима съемки в режим просмотра последний сохраненный снимок будет отображаться в полнокадровом режиме.





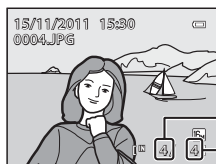

2 Для просмотра предыдущих и следующих снимков воспользуйтесь мульти-selectorом.

- Для просмотра предыдущих снимков: нажмите кнопку  или 
- Для просмотра следующих снимков: нажмите кнопку  или 
- Чтобы выбрать снимок, можно также использовать активное управление ( 13) и режим дрожания фотокамеры.
- Для перехода в режим съемки нажмите кнопку , спусковую кнопку затвора или кнопку  () для записи видео).
- Для просмотра снимков, сохраненных во внутренней памяти, извлеките карту памяти. На экране просмотра возле показателей "Номер текущего кадра/общее число кадров" отображается символ .





- Номер текущего снимка
- Общее число снимков

Просмотр снимков

- Снимки, сделанные в режиме распознавания лиц ( 65) или питомцев ( 46), в режиме полнокадрового просмотра будут автоматически повернуты в соответствии с ориентацией лица или морды (за исключением снимков, во время создания которых был выбран параметр **Непрерывный** в меню съемки ( 51)).
- Во время просмотра снимков, полученных с помощью функции непрерывной съемки, каждый набор изображений рассматривается в качестве группы. В таком случае отображается только "основной снимок" группы (дополнительную информацию см. в разделе "Просмотр снимков, полученных в режиме непрерывной съемки (последовательности)" ( 72)).
- Сразу после переключения с одного снимка на другой снимки могут отображаться с низким разрешением.

Дополнительные сведения

- Дополнительные сведения см. в разделе "Функции, доступные в режиме просмотра (меню просмотра)" ( 71).
- Дополнительные сведения см. в разделе "Выбор снимков определенного типа для просмотра" ( 70).

Изменение метода отображения снимков

Чтобы изменить метод отображения снимков в режиме просмотра, нажмите кнопку зуммирования **W** (📐)/**T** (🔍).

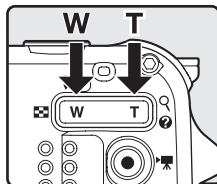

Увеличение при просмотре

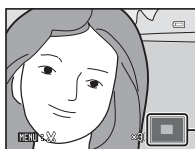
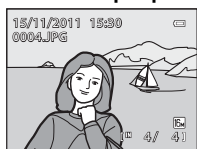

Указатель отображаемого фрагмента снимка

Снимок отображается в режиме полнокадрового просмотра.

Снимок увеличен.

- Чтобы задать коэффициент зуммирования, нажмите кнопку зуммирования **W** (📐)/**T** (🔍). Снимки можно увеличить до 10x.
- Для просмотра другой области снимка нажмите кнопку мультиселектора ▲, ▼, ◀ или ▶.
- Снимки, сделанные в режиме распознавания лиц (📖65) или питомцев (📖46), увеличиваются по центру распознанного во время съемки лица или морды животного (за исключением снимков, во время создания которых был выбран параметр **Непрерывный** в меню съемки (📖51)). Если при получении снимка распознано несколько лиц, используйте кнопки ▲, ▼, ◀ или ▶ для отображения другого лица. Чтобы увеличить область снимка, в которой нет лиц, сначала измените коэффициент зуммирования и нажмите кнопку ▲, ▼, ◀ или ▶.
- Отображаемый фрагмент снимка можно обрезать и сохранить в качестве отдельного изображения, нажав кнопку **MENU** (🔘21).
- Нажмите кнопку **OK** (🔘), чтобы вернуться в режим полнокадрового просмотра.

Просмотр уменьшенных изображений, просмотр календаря

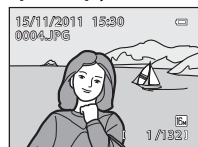

Режим полнокадрового просмотра



Просмотр уменьшенных изображений (4, 9 и 16 изображений на экране)





Отображение календаря

- Чтобы вам было проще найти нужный снимок, можно вывести на экран сразу несколько снимков.
- Чтобы изменить количество отображаемых снимков, нажмите кнопку зуммирования **W** (📐)/**T** (🔍).
- Нажатием кнопки мультиселектора ▲, ▼, ◀ или ▶ выберите снимок и нажмите кнопку **OK** (🔘), чтобы отобразить его в режиме полнокадрового просмотра.
- Если отображается 16 изображений, нажмите кнопку зуммирования **W** (📐), чтобы переключиться в режим просмотра календаря.
- В режиме просмотра календаря нажатием кнопки мультиселектора ▲, ▼, ◀ или ▶ выберите дату, а затем нажмите кнопку **OK** (🔘), чтобы отобразить первый снимок, сделанный в соответствующий день.

Шаг 6. Удаление ненужных снимков

- 1** Для удаления снимка, отображаемого в данный момент на мониторе, нажмите кнопку .



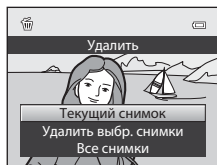

- 2** Нажмите кнопку мультиселектора  или , чтобы выбрать требуемый способ удаления, затем нажмите кнопку .

- **Текущий снимок.** Будет удален только текущий снимок.
- **Удалить выбр. снимки.** Можно выбрать и удалить несколько снимков. Дополнительные сведения см. в разделе "Работа с экраном удаления выбранных снимков" (📖35).
- **Все снимки.** Все снимки удаляются.
- Для выхода без удаления нажмите кнопку **MENU**.



- 3** Нажмите кнопку  или , чтобы выбрать **Да**, а затем нажмите кнопку .

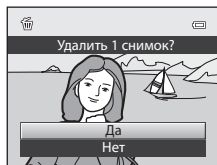

- Удаленные изображения восстановить нельзя.
- Для отмены нажмите кнопку  или , выберите **Нет** и нажмите кнопку .



Удаление. Примечания

- Удаленные изображения восстановить нельзя. Перед удалением важные снимки следует перенести на компьютер.
- Защищенные снимки удалить нельзя (📖71).

Удаление снимков в последовательности

- Каждый набор снимков, полученных в результате непрерывной съемки, рассматривается в качестве группы (изображений в последовательности). Если используется настройка по умолчанию, отображается только "основной снимок" группы (📷7).
- Если при отображении только основного снимка нажать кнопку , все снимки в последовательности, включая основной снимок, будут удалены.
- Чтобы удалить отдельные снимки в последовательности, перед нажатием кнопки  нажмите кнопку  для обособленного отображения каждого снимка последовательности.

Удаление последнего сделанного снимка в режиме съемки

В режиме съемки нажмите кнопку , чтобы удалить последний сохраненный снимок.

Работа с экраном удаления выбранных снимков

- 1** Чтобы выбрать удаляемый снимок, нажмите кнопку мультиселектора ◀ или ▶, после чего нажмите ▲ для отображения символа ✓.
- Чтобы отменить выбор, нажмите кнопку ▼ для удаления символа ✓.
 - Чтобы перейти в режим полнокадрового просмотра, нажмите кнопку зуммирования (📖29) T (Q), а чтобы вернуться в режим просмотра уменьшенных изображений — кнопку W (📑).



- 2** Установите символ ✓ на всех изображениях, которые требуется удалить, после чего нажмите кнопку OK для применения выбранного действия.
- Отобразится диалоговое окно подтверждения. Выполните инструкции, перечисленные на мониторе.

Выбор снимков определенного типа для удаления

При использовании режима избранных снимков, автосортировки или списка по дате (📖70) могут быть удалены снимки, относящиеся к одной категории или альбому либо сделанные в один и тот же день.



A series of horizontal dashed lines spanning the width of the page, intended for handwriting practice. There are 15 lines in total, starting from the top right and extending to the bottom left.

Функции съемки

В этой главе содержится информация обо всех режимах съемки, доступных в фотокамере, и о функциях, доступных в режиме съемки.

Из нее вы узнаете, как выбирать различные режимы съемки и изменять настройки в соответствии с условиями съемки и нужным типом снимка.

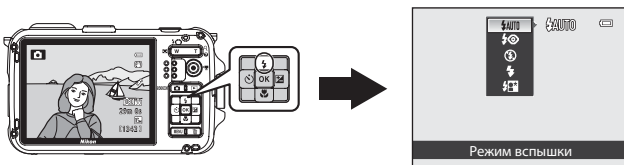
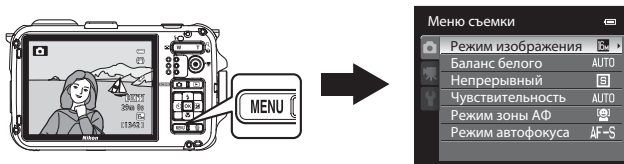
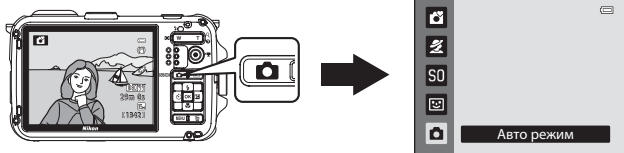









(Простой авторежим)

Для упрощения съемки при наведении фотокамеры на объект она автоматически выбирает оптимальный сюжетный режим.

Выберите экран съемки → кнопку  (режим съемки) → режим  (простой авторежим) (📖26, 27)

Если фотокамера направлена на объект, она автоматически переключается к настройке, соответствующей следующему режиму съемки.

- : Портрет
- : Пейзаж
- : Ночной портрет
- : Ночной пейзаж
- : Макро
- : Освещение сзади
- : Под водой*
- : Другие сюжеты

* При опускании в воду фотокамера переключается в режим подводной съемки.

- При автофокусировке фотокамера автоматически выбирает зону фокусировки в соответствии с композицией снимка. Она распознает лица и фокусируется на них (дополнительную информацию см. в разделе "Использование функции обнаружения лиц" (📖65)).

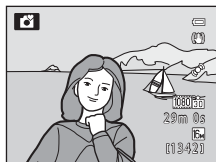

Простой авторежим. Примечания

- При работе цифрового зума режим съемки переключается на .
- В определенных условиях требуемый сюжетный режим может быть недоступен. В этом случае выберите другой режим съемки.

Действия после извлечения фотокамеры из воды. Примечание

После извлечения фотокамеры из воды в некоторых случаях она может не переключаться автоматически из режима "Под водой" к другому сюжету.

Аккуратно снимите с фотокамеры все капли воды рукой или протрите ее мягкой сухой тканью. Дополнительные сведения об уходе за фотокамерой см. в разделе "Очистка после использования фотокамеры под водой" (📖11).

Изменение настроек режима (простой авторежим)



- Дополнительную информацию о режиме вспышки (📖54), автоспуске (📖56) и поправке экспозиции (📖58) см. в разделе "Функции, настраиваемые с помощью мультиселектора" (📖53).
- Функции, задаваемые с помощью кнопки **MENU**.
Чтобы задать сочетание размера и качества снимка (режим изображения), используйте кнопку **MENU** (📖61).

Функции, которые нельзя использовать одновременно







































В сочетании с определенными функциями эти функции могут быть недоступны (📖63).

Сюжетный режим (съемка в соответствии с сюжетом)





При выборе одного из следующих сюжетов снимки создаются с настройками, оптимизированными под выбранный сюжет.

Выберите экран съемки → кнопку  (режим съемки) →  (второй символ сверху*) → ► ► ►
выберите сюжет (, 26, 27)

* Отобразится символ последнего выбранного сюжетного режима. По умолчанию задано значение  (портрет).



 Портрет ( , 40)	 Макро ( , 42)
 Пейзаж ( , 40)	 Еда ( , 43)
 Спорт ( , 40)	 Музей ( , 43)
 Ночной портрет ( , 41)	 Фейерверк ( , 43)
 Праздник/в помещ. ( , 41)	 Черно-белая копия ( , 43)
 пляж ( , 41)	 Освещение сзади ( , 44)
 Снег ( , 41)	 Панорама ( , 45)
 Закат ( , 41)	 Портрет питомца ( , 46)
 Сумерки/рассвет ( , 42)	 Под водой ( , 46)
 Ночной пейзаж ( , 42)	

Просмотр описания каждого сюжета (справочной информации)

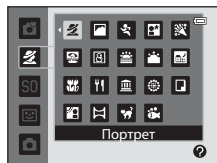
Выберите нужный сюжет на экране выбора сюжета и нажмите кнопку зуммирования (, 29) , чтобы просмотреть описание данного сюжета (справку). Для возвращения на исходный экран снова нажмите кнопку зуммирования  .





Изменение настроек сюжетного режима

- Дополнительные сведения см. в разделе "Функции, настраиваемые с помощью мультиселектора" (, 53). Эта настройка зависит от сюжетного режима. Дополнительные сведения см. в разделе "Настройки по умолчанию" (, 59).
- Функции, задаваемые с помощью кнопки **MENU**.
Чтобы задать сочетание размера и качества снимка (режим изображения), нажмите кнопку **MENU** в режиме съемки (, 61, за исключением **Простая панорама**).

Функции, которые нельзя использовать одновременно



В сочетании с определенными функциями эти функции могут быть недоступны (, 63).

Характеристики каждого сюжета

Если выбран сюжет с пометкой , рекомендуется использовать штатив. При использовании штатива для обеспечения устойчивости фотокамеры задайте для параметра **Подавл. вибраций** в меню настройки (94) значение **Выкл.**

Портрет

Этот режим предназначен для портретных снимков.

- Фотокамера распознает лицо и фокусируется на нем (дополнительную информацию см. в разделе "Использование функции обнаружения лиц" (65)).
- После того как функция смягчения тона кожи подействует на объект съемки, сделав его кожу на снимке более гладкой, фотокамера сохранит полученный снимок (66).
- Если фотокамера не распознала ни одного лица, фокусировка будет выполнена на объекте в центре кадра.
- Цифровой зум недоступен.



Пейзаж

Этот режим используется для съемки ярких пейзажей и городских видов.

- При спусковой кнопке затвора, нажатой наполовину, зона фокусировки или индикатор фокусировки (6) постоянно светятся зеленым.



Спорт

Этот режим используется для съемки спортивных мероприятий.

Фотокамера создает несколько снимков, благодаря чему перемещения движущегося объекта фиксируются более четко.

- Фотокамера фокусируется на объекте в центре кадра.
- Чтобы сделать несколько снимков, удерживайте нажатой спусковую кнопку затвора. Можно сделать до 12 снимков с частотой около 1,4 кадра в секунду (если режим изображения настроен со значением  **460843456**).
- Фотокамера выполняет фокусировку на объекте только при нажатии спусковой кнопки затвора наполовину. Может раздаваться сигнал фокусировки фотокамеры.
- Настройки фокусировки, экспозиции и оттенка фиксируются на значениях, выбранных для первого снимка в каждой серии.
- Частота кадров при непрерывной съемке может снизиться в зависимости от текущего режима изображения, используемой карты памяти и условий съемки.



🌃 Ночной портрет



Этот режим предназначен для создания портретных снимков на закате или в ночное время.

- Фотокамера распознает лицо и фокусируется на нем (дополнительную информацию см. в разделе "Использование функции обнаружения лиц" (📖65)).
- После того как функция смягчения тона кожи подействует на объект съемки, сделав его кожу на снимке более гладкой, фотокамера сохранит полученный снимок (📖66).
- Если фотокамера не распознала ни одного лица, фокусировка будет выполнена на объекте в центре кадра.
- Цифровой зум недоступен.



🎉 Праздник/в помещ.

Используется для съемки на праздниках. Съемка внутри помещения в условиях фонового освещения, например при свечах.

- Фотокамера фокусируется на объекте в центре кадра.
- При съемке в темноте крепко держите фотокамеру, чтобы она не дрожала. Чтобы сделать снимок с помощью фотокамеры на штативе, задайте для параметра **Подавл. вибраций** в меню настройки (📖94) значение **Выкл.**



🏖️ Пляж

Съемка ярко освещенных объектов, например пляжей или освещенной солнцем водной поверхности.

- Фотокамера фокусируется на объекте в центре кадра.



❄️ Снег

Снимок передает яркость освещенного солнцем снега.

- Фотокамера фокусируется на объекте в центре кадра.



🌅 Закат



Передаёт все богатство оттенков цвета при съемке закатов и рассветов.

- Фотокамера фокусируется на объекте в центре кадра.



Сумерки/рассвет



Сохраняет цвета, видимые в слабом естественном свете перед рассветом или после заката.

- При спусковой кнопке затвора, нажатой наполовину, зона фокусировки или индикатор фокусировки (📖6) постоянно светятся зеленым.



Ночной пейзаж









Чтобы передать на снимке атмосферу ночного пейзажа, используется длинная выдержка.

- При спусковой кнопке затвора, нажатой наполовину, зона фокусировки или индикатор фокусировки (📖6) постоянно светятся зеленым.



Макро

Этот режим используется для съемки насекомых, цветов и других небольших объектов с близкого расстояния.

- При включении режима макросъемки (📖57) фотокамера автоматически настраивает зум на ближайшем расстоянии от объекта, доступном для съемки.
- Зону фокусировки, выбранную фотокамерой, можно переместить. Для перемещения зоны фокусировки нажмите кнопку , а затем нажмите мультиселектор , ,  или . Для выполнения нижеуказанных настроек нажмите кнопку , чтобы временно отменить выбор зоны фокусировки, затем выполните каждую из настроек.
 - Режим вспышки, автоспуск или поправка экспозиции
- Фотокамера выполняет фокусировку на объекте только при нажатии спусковой кнопки затвора наполовину. Может раздаваться сигнал фокусировки фотокамеры.



Т Еда

Используйте этот режим для съемки кулинарных блюд.

- При включении режима макросъемки (📖57) фотокамера автоматически настраивает зум на ближайшем расстоянии от объекта, доступном для съемки.
- Оттенок можно настроить кнопками мультиселектора ▲ и ▼. Измененные настройки оттенка сохраняются в памяти фотокамеры даже после ее выключения.
- Зону фокусировки, выбранную фотокамерой, можно переместить. Для перемещения зоны фокусировки нажмите кнопку OK, а затем нажмите мультиселектор ▲, ▼, ◀ или ▶.

Для выполнения нижеуказанных настроек нажмите кнопку OK, чтобы временно отменить выбор зоны фокусировки, затем выполните каждую из настроек.

- Оттенок, автоспуск или поправка экспозиции
- Фотокамера выполняет фокусировку на объекте только при нажатии спусковой кнопки затвора наполовину. Может раздаваться сигнал фокусировки фотокамеры.

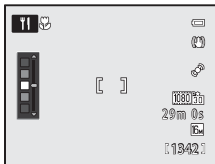

Музей

Съемка в помещениях, где запрещено использовать вспышку (например, в музеях и галереях), а также в случаях, когда применение вспышки нежелательно.

- Фотокамера фокусируется на объекте в центре кадра.
- Фотокамера делает до десяти снимков, пока вы не отпустите спусковую кнопку затвора. Затем из серии снимков будет выбран и сохранен снимок с самой высокой резкостью (функция выбора лучшего снимка BSS) (📖52)).



Фейерверк



Для съемки шлейфов света и вспышек от разрывов фейерверков и салютов используется длинная выдержка.

- Фотокамера фокусируется на бесконечность.
- При спусковой кнопке затвора, нажатой наполовину, зона фокусировки или индикатор фокусировки (📖6) постоянно светятся зеленым.



Черно-белая копия

Позволяет делать четкие снимки текста и рисунков на белом фоне или в печатных материалах.

- Фотокамера фокусируется на объекте в центре кадра.
- При съемке близлежащего объекта используйте режим макросъемки (📖57).

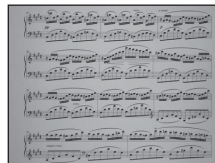

Освещение сзади

Используется, когда источник света находится позади объекта съемки, детали которого оказываются затененными.

На экране, отображаемом при выборе сюжетного режима  **Освещение сзади**, в случае компоновки кадра HDR (в расширенном динамическом диапазоне) можно выбрать настройки **Вкл.** или **Выкл.**

- **Выкл.** (настройка по умолчанию). Срабатывает вспышка, чтобы объект съемки, освещенный сзади, не оказался скрыт в тени.
 - Фотокамера фокусируется на объекте в центре кадра.
 - Чтобы сделать один снимок, нажмите спусковую кнопку затвора до конца.



- **Вкл.**: используется при съемке высококонтрастных сюжетов.
 - На экране съемки отображается символ **HDR**. Если в кадре присутствуют очень светлые и очень темные области, загорается зеленый символ **HDR**.
 - Фотокамера фокусируется на объекте в центре кадра.
 - При полном нажатии спусковой кнопки затвора фотокамера выполняет непрерывную фотосъемку и сохраняет два следующих снимка:
 - изображение, обработанное D-Lighting (71) в момент съемки;
 - композитное изображение HDR (с пониженной потерей детализации на ярко и слабо освещенных участках).
 - Вторым сохраняемым изображением является композитное изображение HDR. Если можно сохранить только одно изображение, будет сохранено изображение, обработанное D-Lighting.
 - После нажатия до конца спусковой кнопки затвора не двигайте фотокамеру до тех пор, пока не отобразится снимок. После съемки не выключайте фотокамеру, пока на мониторе не появится экран съемки.
 - Рекомендуется использовать штатив. При использовании штатива для обеспечения устойчивости фотокамеры задайте для параметра **Подавл. вибраций** в меню настройки (94) значение **Выкл.**
 - Цифровой зум недоступен.



Панорама



Этот режим используется для съемки панорам.

На экране, отображаемом при выборе сюжетного режима **Панорама**, выберите **Простая панорама** или **Съемка панорамы**.

- **Простая панорама** (настройка по умолчанию). Обеспечивает съемку панорам, которые можно просмотреть на экране фотокамеры, перемещая ее в требуемом направлении для создания панорамы.
 - Для диапазона съемки можно выбрать **Нормальная (180°)** (настройка по умолчанию) или **Широкая (360°)**.
 - Нажмите спусковую кнопку затвора до конца и отпустите ее, затем медленно перемещайте фотокамеру по горизонтали или вертикали.
 - Когда начнется съемка, фотокамера сфокусируется на объекте в центре кадра.
 - Зум фиксируется в широкоугольном положении.
 - Отобразите снимок, сохраненный с помощью простой панорамы, в режиме полнокадрового просмотра и нажмите кнопку **OK**. Фотокамера отобразит снимок таким образом, что по высоте он будет занимать весь экран, и прокрутит изображение автоматически. См. раздел "Использование режима простой панорамы (съемка и воспроизведение)" (☞ 2).
- **Съемка панорамы**. Этот режим используется для создания серии снимков, которые затем объединяются в панораму.
 - Чтобы выбрать направление, в котором будут соединены снимки, нажмите кнопку мультиселектора **▲**, **▼**, **◀** или **▶**, а затем — кнопку **OK**.
 - Сделайте первый снимок, а затем все остальные в необходимом количестве, подтверждая условия объединения снимков в панораму. Чтобы завершить съемку, нажмите кнопку **OK**.
 - Передайте полученные снимки на компьютер и объедините их в один панорамный снимок с помощью программы **Panorama Maker 5** (☞ 76, ☞ 6). Дополнительные сведения см. в разделе "Съемка панорамы" (☞ 5).

Печать панорам. Примечание

При печати панорам возможность вывода на принтер полного изображения будет зависеть от его настроек. Кроме того, в зависимости от модели принтера печать может быть недоступна.

Для получения дополнительных сведений изучите руководство по использованию принтера или обратитесь в цифровую фотолабораторию.

Портрет питомца

Этот режим используется для съемки собак и кошек.

- Выберите настройку **Покадровый** или **Непрерывный** (непрерывное создание трех снимков).
 - **Покадровый**. Создание одного снимка.
 - **Непрерывный** (настройка по умолчанию). Когда фотокамера сфокусируется на морде животного, обнаруженной в режиме **Автосп. для пор. пит.** (настройка по умолчанию), будут сделаны три снимка (частота кадров при непрерывной съемке: около 1,4 кадра в секунду, если режим изображения настроен со значением **16M 460843456**). Если в режиме "Портрет питомца" не используется автоспуск, удерживая нажатой спусковую кнопку затвора, можно сделать до 12 снимков с частотой примерно 1,4 кадров в секунду (если режим изображения настроен со значением **16M 460843456**).
- Фотокамера распознает морду собаки или кошки и фокусируется на ней. При настройке по умолчанию, когда объект будет в фокусе, затвор сработает автоматически ("Автосп. для пор. пит.").
- Одновременно распознаются до пяти голов животных.
- Если морда животного не обнаружена, нажмите спусковую кнопку затвора наполовину, чтобы сфокусироваться на объекте в центре кадра.
- Нажмите кнопку мультиселектора , чтобы настроить параметр "Автосп. для пор. пит."
 - **Автосп. для пор. пит.** (настройка по умолчанию). когда фотокамера фокусируется на обнаруженной морде животного, затвор срабатывает автоматически. При выборе **Автосп. для пор. пит.** на экране съемки отобразится .
 - OFF**: для срабатывания затвора, нажмите спусковую кнопку затвора.
- В следующих ситуациях **Автосп. для пор. пит.** автоматически переключается в режим **OFF**:
 - если настройка "Автосп. для пор. пит." выбирается пять раз подряд;
 - если недостаточно оставшегося объема внутренней памяти или карты памяти.Чтобы продолжить съемку в режиме "Автосп. для пор. пит.", выполните повторную настройку кнопкой мультиселектора .
- Цифровой зум недоступен.
- В некоторых условиях съемки, например в зависимости от расстояния от животного до камеры, скорости перемещения животного, направления, в котором смотрят питомцы, и яркости их морд, фотокамера не может обнаружить собаку или кошку или отображает рамку вокруг объекта, не являющегося собакой или кошкой.



Под водой

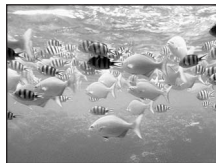

Этот режим используется для съемки под водой.

- Фотокамера фокусируется на объекте в центре кадра.
- Цифровой зум недоступен.
- Дополнительные сведения о съемке под водой см. в разделе "<Важно!> Ударопрочность, водонепроницаемость, защита от пыли, конденсация, GPS/цифровой компас" ()



Режим специальных эффектов (применение эффектов во время съемки)

Выберите для съемки один из шести специальных эффектов. Эффект применяется к снимкам во время съемки.



Выберите экран съемки → кнопку  (режим съемки) → SO (третий символ сверху*) → ► ► ►
выберите эффект ( 26, 27)



* Отображается последний выбранный символ. По умолчанию используется настройка SO (смягчение).

- Фотокамера фокусируется на объекте в центре кадра.





Характеристики каждого специального эффекта

Функция	Описание
SO Софт-фильтр	Смягчение изображения путем легкого размытия всего снимка.
SE Ностальгическая сепия	Добавление тона "сепия" и снижение контраста, чтобы создать эффект старинной фотографии.
 Контрастн. монохр. изоб.	Преобразование снимка в черно-белый с высоким контрастом.
HI Высокий ключ	Повышение яркости всего снимка.
LO Низкий ключ	Затемнение всего снимка.
 Выборочный цвет	Создание черно-белого снимка с сохранением единственного выбранного цвета.

- Если задана настройка **Выборочный цвет**, выберите цвет, который требуется сохранить, с помощью кнопки мультиселектора  или .

Для выполнения нижеуказанных настроек нажмите кнопку , чтобы временно отменить выбор цвета, затем выполните каждую из настроек.

- Режим вспышки ( 54)
- Режим макросъемки ( 57)

Для возврата на экран выбора цвета нажмите кнопку  еще раз.

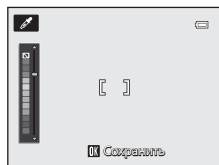

Изменение настроек режима специальных эффектов

- Дополнительную информацию о режиме вспышки (📖54), автоспуске (📖56), режиме макросъемки (📖57) и поправке экспозиции (📖58) см. в разделе "Функции, настраиваемые с помощью мультиселектора" (📖53).
- Функции, задаваемые с помощью кнопки **MENU**. Чтобы задать сочетание размера и качества снимка (режим изображения), используйте кнопку **MENU** (📖61).



Функции, которые нельзя использовать одновременно

В сочетании с определенными функциями эти функции могут быть недоступны (📖63).

Интеллектуальный портрет (съемка улыбающихся лиц)

Если фотокамера обнаруживает улыбающиеся лица, затвор спускается автоматически без нажатия соответствующей кнопки (таймер улыбки). Функция смягчения тона кожи позволяет сгладить оттенки кожи на лице.

Выберите экран съемки → кнопку  (режим съемки) → режим  Интеллект. портрет ( 26, 27)

1 Скомпонуйте кадр и подождите, пока объект съемки улыбнется.

- Когда фотокамера распознает лицо человека, вокруг него отображается двойная желтая рамка (зона фокусировки). Когда фотокамера сфокусируется на этом лице, двойная рамка на мгновение засветится зеленым и фокусировка будет заблокирована.
- Фотокамера может распознать не более 3 лиц. Если фотокамера распознает более одного лица, двойной рамкой выделяется лицо, расположенное ближе остальных к центру кадра, а другие лица выделяются одинарной рамкой.
- Если фотокамера распознает улыбку на лице, выделенном двойной рамкой, активируется функция **Таймер улыбки** ( 50) и затвор срабатывает автоматически.
- При каждом срабатывании затвора съемка автоматически повторяется, и при этом применяется обнаружение лиц и улыбок.



2 Съемка завершается.

- Чтобы завершить процедуру автоматического обнаружения улыбок, нажмите кнопку  для переключения в другой режим съемки.

Режим интеллектуального портрета. Примечания

- Цифровой зум недоступен.
- В некоторых условиях съемки распознать лица и улыбающиеся лица должным образом невозможно.
- Дополнительные сведения см. в разделе "Обнаружение лиц. Примечания" ( 65).

Автоматическое выключение питания в режиме таймера улыбки

Если для параметра **Таймер улыбки** задано значение **Включить**, то при отсутствии действий функция автовыключения ( 95) выключит фотокамеру в любой из ситуаций, перечисленных ниже.

- Фотокамера не обнаружила ни одного лица.
- Фотокамера обнаружила лицо, но не распознала улыбку.

Если индикатор автоспуска мигает

Если используется таймер улыбки, индикатор автоспуска мигает, когда фотокамера обнаруживает лицо, и начинает мерцать сразу после срабатывания затвора.

Спуск затвора вручную

Затвор также можно опустить нажатием спусковой кнопки затвора. Если фотокамера не распознала ни одного лица, фокусировка будет выполнена на объекте в центре кадра.

Изменение настроек режима интеллектуального портрета

- Дополнительную информацию о режиме вспышки (📖54), автоспуске (📖56) и поправке экспозиции (📖58) см. в разделе "Функции, настраиваемые с помощью мультиселектора" (📖53).
- Дополнительную информацию об использовании кнопки **MENU** см. в разделе "Параметры, доступные в меню интеллектуального портрета" (ниже).

Параметры, доступные в меню интеллектуального портрета

В режиме интеллектуального портрета можно изменить следующие настройки.

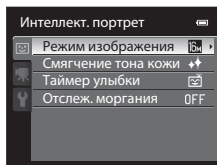

Выберите экран съемки в режиме интеллектуального портрета → кнопку **MENU** → вкладку 😊 (📖11)

Функция	Описание	📖
режим изображения	Позволяет выбрать сочетание размера и качества, используемое при сохранении изображений (📖61). По умолчанию используется значение 61 460843456 . Этот параметр также применяется к другим режимам съемки.	61
Смягчение тона кожи	Включите функцию смягчения тона кожи. Перед сохранением изображений фотокамера смягчает оттенки кожи на лице. При этом можно выбрать масштабы применяемого эффекта. По умолчанию задано значение Средний уровень .	👁️32
Таймер улыбки	Если настроено значение Включить (настройка по умолчанию), фотокамера распознает лица и автоматически спускает затвор при каждом обнаружении улыбки. Вместе с этой функцией автоспуск использовать нельзя.	👁️32
Отслеж. моргания	Если выбрано значение Вкл. , фотокамера автоматически спускает затвор два раза (при съемке каждого кадра). Из двух снимков будет сохранен тот, на котором глаза объекта открыты. При выборе Вкл. вспышку использовать нельзя. По умолчанию задано значение Выкл.	👁️33

Режим (автоматический)

Можно выполнять основные операции съемки. Кроме того, параметры меню съемки можно настраивать в соответствии с окружающими условиями и типом получаемых изображений.

Выберите экран съемки → кнопку  (режим съемки) → режим  (авто) (📖26, 27)

- Зона фокусировки в режиме автофокусировки зависит от настройки параметра **Режим зоны АФ**, который можно выбрать на вкладке  после нажатия кнопки **MENU**.
- Если настройка **Режим зоны АФ** задана со значением **Приоритет лица** (настройка по умолчанию), фотокамера фокусируется следующим образом.

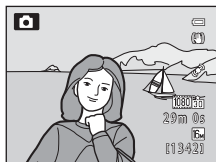

- Она распознает лица и фокусируется на них (дополнительную информацию см. в разделе "Использование функции обнаружения лиц" (📖65).
- Если лица в кадре не обнаружены, фотокамера автоматически выбирает зону фокусировки (одну или несколько из девяти), в которой объект находится ближе всего к фотокамере. Когда объект съемки окажется в фокусе, зона фокусировки (активная зона фокусировки) начнет светиться зеленым (максимум девять зон).

Изменение настроек режима (автоматического)

- Дополнительную информацию о режиме вспышки (📖54), автоспуске (📖56), режиме макросъемки (📖57) и поправке экспозиции (📖58) см. в разделе "Функции, настраиваемые с помощью мультиселектора" (📖53).
- Дополнительную информацию об использовании кнопки **MENU** см. в разделе "Меню съемки" (ниже).

Параметры, доступные в меню съемки (режим (автоматический))

В режиме  (автоматическом) можно изменить следующие настройки.

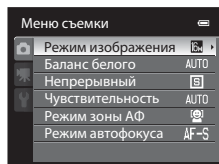

Выберите экран съемки в режиме  (авто) → кнопку **MENU** → вкладку  (📖11)

Функция	Описание	📖
режим изображения	Позволяет выбрать сочетание размера и качества, используемое при сохранении изображений (📖61). По умолчанию используется значение 16M 4608x3456 . Этот параметр также применяется к другим режимам съемки.	61

Функция	Описание	
Баланс белого	<p>Цвета снимка настраиваются таким образом, чтобы в большей степени соответствовать цветам, видимым для глаз. Хотя для большинства видов освещения можно использовать настройку по умолчанию Авто, для достижения более точного результата также можно выбрать значение баланса белого, соответствующее условиям естественного освещения или определенному источнику света.</p> <ul style="list-style-type: none"> При использовании настройки баланса белого, отличной от Авто или Вспышка, задайте режим вспышки со значением  (выкл.) (54). 	 34
Непрерывный	<p>Выберите режим для создания серии снимков: Покадровый, Непрерывная В, Непрерывная Н, BSS (43) или Мультикадр 16. Настройка по умолчанию — Покадровый (т.е. за один раз создается только один снимок).</p> <p>Если выбран параметр Непрерывная В, при нажатии спусковой кнопки затвора до конца создается до 3 снимков со скоростью 7,1 кадра в секунду (при настройке режима изображения со значением 460843456).</p>	 36
Чувствительность	<p>С высокой чувствительностью ISO можно делать снимки темных объектов. Кроме этого, съемку объектов примерно одинаковой яркости можно выполнять с меньшей выдержкой, чтобы уменьшить размазывание изображения из-за перемещения объекта съемки или дрожания фотокамеры. Если настроено значение Авто (настройка по умолчанию), фотокамера задает чувствительность ISO автоматически. Если чувствительность ISO повышается автоматически при выборе Авто, на экране съемки отображается ISO (28).</p>	 37
Режим зоны АФ	<p>Позволяет определить, каким образом фотокамера будет выбирать зону автофокусировки для режима Приоритет лица (настройка по умолчанию), Авто, Ручной выбор, Центр или Ведение объекта.</p>	 38
Режим автофокуса	<p>Можно выбрать Покадровый АФ (настройка по умолчанию), чтобы настроить фокусировку только при нажатой наполовину спусковой кнопке затвора, или Непрерывный АФ для настройки фокусировки, даже если спусковая кнопка затвора не нажата наполовину. Может раздаваться сигнал фокусировки фотокамеры.</p>	 41

 **Функции, которые нельзя использовать одновременно**

В сочетании с определенными функциями эти функции могут быть недоступны (63).

Функции, настраиваемые с помощью мультиселектора

Если во время съемки нажать кнопку мультиселектора ▲ (⚡), ◀ (⌚), ▼ (🌻) или ▶ (📷), вы получите доступ к следующим функциям.

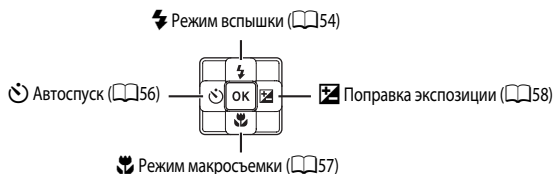

Доступные функции

Доступные функции зависят от режима съемки, как указано ниже.

- Дополнительные сведения о настройках по умолчанию в каждом режиме съемки см. в разделе "Настройки по умолчанию" (📖59).

Функция	Простой авто режим	Сюжет	Специальн. эффекты	Интеллект. портрет	📷 (авто)
⚡ Режим вспышки (📖54)	✓	*	✓	✓	✓
⌚ Автоспуск (📖56)	✓		✓	✓	✓
🌻 Режим макросъемки (📖57)	-		✓	-	✓
📷 Поправка экспозиции (📖58)	✓		✓	✓	✓

* Настройка зависит от сюжетного режима и специальных эффектов. Дополнительные сведения см. в разделе "Настройки по умолчанию" (📖59).

Режимы вспышки (использование вспышки)

Режим вспышки можно выбрать в соответствии с условиями съемки.

- 1 Нажмите кнопку мультиселектора ▲ (режим вспышки ⚡).



- 2 Мультиселектором выберите нужный режим и нажмите кнопку OK.

- Дополнительные сведения см. в разделе "Доступные режимы вспышки" (📖55).
- Если кнопка OK не будет нажата и удержана в течение нескольких секунд, выбранное значение будет отменено.
- Если выбран режим ⚡АВТО (авто), символ АВТО отображается только в течение нескольких секунд независимо от настроек **Информация о фото** (📖94).

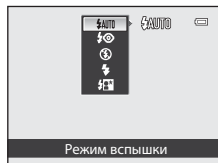

- 3 Поместите объект съемки в кадр и сделайте снимок.





- Индикатор вспышки указывает на состояние вспышки при нажатии спусковой кнопки затвора наполовину.
 - Вкл.: вспышка срабатывает при нажатии спусковой кнопки затвора до конца.
 - Мигает: вспышка заряжается. Делать снимки с помощью фотокамеры нельзя.
 - Выкл.: вспышка не сработает в момент съемки.
- При низком уровне заряда батареи монитор отключается во время того, как заряжается вспышка.



Рабочий диапазон вспышки

Диапазон вспышки составляет примерно от 0,3 до 3,5 м в широкоугольном положении и примерно от 0,5 до 2,2 м в телескопическом положении объектива (если для настройки **Чувствительность** выбрано значение **Авто**).

Доступные режимы вспышки

	Авто
	При недостаточном освещении вспышка срабатывает автоматически.
	Авт. реж. с ум. эф. "кр. глаз"
	Для съемки портретов. Подавление эффекта "красных глаз" на портрете.
	Выкл.
	В этом режиме вспышка не работает. Рекомендуется использовать штатив, чтобы стабилизировать фотокамеру при съемке в темноте.
	Заполняющая вспышка
	Вспышка срабатывает при съемке каждого кадра вне зависимости от степени освещенности объекта съемки. Используется для "заполнения" (подсветки) теней и освещенных сзади объектов.
	Медленная синхронизация
	Режим автоматической вспышки в сочетании с длинной выдержкой. Подходит для создания фотопортретов людей в ночное время или при тусклом свете. Вспышка освещает основной объект, а большая выдержка позволяет снять фон.

Настройка режима вспышки

- Эта настройка зависит от режима съемки. Дополнительные сведения см. в разделах "Доступные функции" (📖 53) и "Настройки по умолчанию" (📖 59).
- В сочетании с определенными функциями эта функция будет недоступна. См. раздел "Функции, которые нельзя использовать одновременно" (📖 63).
- Измененная настройка режима вспышки, заданная в режиме  (автоматическом), сохраняется в памяти фотокамеры даже после ее выключения.

Автоматический режим с подавлением эффекта "красных глаз"

В данной фотокамере используется улучшенное подавление эффекта "красных глаз" (функция подавления эффекта "красных глаз").

Для подавления эффекта "красных глаз" перед срабатыванием основной вспышки выполняется несколько предварительных вспышек с низкой интенсивностью.

Если фотокамера обнаруживает "красные глаза" на снимках после съемки, разработанная компанией Nikon функция подавления эффекта "красных глаз", которой оснащена эта фотокамера, обрабатывает снимок во время его сохранения.

При фотосъемке необходимо учесть следующее:

- Из-за предварительных вспышек происходит небольшая задержка между нажатием спусковой кнопки затвора и моментом съемки.
- Время, затрачиваемое на сохранение снимка, незначительно увеличивается.
- Улучшенное подавление эффекта "красных глаз" не всегда позволяет добиться нужного результата.
- В очень редких случаях области, лишенные дефекта "красных глаз", могут также обрабатываться улучшенной системой подавления эффекта "красных глаз". В этих случаях выберите другой режим вспышки и повторите попытку.

Использование автоспуска

Функция автоспуска предназначена для съемки групповых портретов и подавления влияния вибрации, возникающей при нажатии спусковой кнопки затвора.

При съемке с автоспуском рекомендуется использовать штатив. При использовании штатива для обеспечения устойчивости фотокамеры задайте для параметра **Подавл. вибраций** в меню настройки (📖94) значение **Выкл.**

1 Нажмите кнопку мультиселектора ◀ (автоспуск ⏱).



2 Нажмите кнопку мультиселектора ▲ или ▼, чтобы выбрать **10s** или **2s**, затем нажмите кнопку **OK**.

- **10s** (десять секунд): пригодно для создания групповых снимков.
- **2s** (две секунды): пригодно для предотвращения дрожания фотокамеры.
- Если в сюжетном режиме задан режим съемки **Портрет питомца**, отображается символ 📸 ("Автосп. для пор. пит.") (📖46). Настройки автоспуска **10s** и **2s** недоступны.
- Отобразится выбранный режим автоспуска.
- Если кнопка **OK** не будет нажата и удержана в течение нескольких секунд, выбранное значение будет отменено.

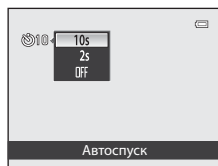

3 Скомпонуйте кадр и нажмите спусковую кнопку затвора наполовину.

- Фокусировка и экспозиция настроены.

4 Для съемки нажмите спусковую кнопку затвора до конца.

- Автоспуск начнет работать, и на мониторе отобразится число секунд, оставшихся до срабатывания затвора. Во время обратного отсчета таймера автоспуска индикатор автоспуска будет мигать. Примерно за секунду до срабатывания затвора индикатор прекратит мигать и загорится ровно.
- При срабатывании затвора автоспуск переходит в положение **OFF**
- Для остановки таймера до съемки нажмите спусковую кнопку затвора еще раз.

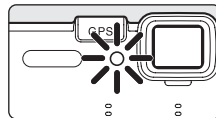
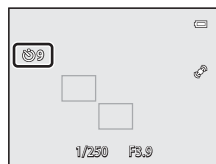

Использование режима макросъемки

При использовании режима макросъемки фотокамера может фокусироваться на объектах, расположенных на расстоянии 1 см от объектива.

Такая функция полезна при съемке крупным планом цветов и других мелких объектов.

- 1 Нажмите ▼ (режим макросъемки) на мультиселекторе.



- 2 Нажмите кнопку мультиселектора ▲ или ▼, чтобы выбрать ON, затем нажмите кнопку OK.

- Отображается символ режима макросъемки.
- Если кнопка OK не будет нажата и удержана в течение нескольких секунд, выбранное значение будет отменено.

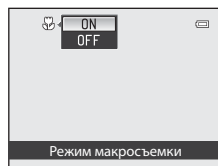

- 3 Кнопки зуммирования используются, чтобы задать коэффициент зуммирования, обеспечивающий положение, в котором и индикатор зума будут светиться зеленым.

- Приближенность к объекту во время съемки зависит от коэффициента зуммирования. Если коэффициент зуммирования задан в положении, когда символ и индикатор зуммирования светятся зеленым, это значит, что фотокамера может фокусироваться на объектах, расположенных на расстоянии 10 см от объектива. В положении зума между максимальным широкоугольным положением и символом фотокамера может фокусироваться на объектах, расположенных на расстоянии 1 см от объектива.

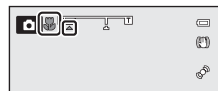

Использование вспышки. Примечание

Вспышка иногда освещает не весь объект, если он находится на расстоянии менее 50 см от объектива.

Автофокусировка

В режиме (авто) можно выполнить фокусировку, не нажимая спусковую кнопку затвора наполовину. Для этого в режиме съемки (51) настройку **Режим автофокуса** следует задать со значением **Непрерывный АФ**. В других режимах съемки функция **Непрерывный АФ** включается автоматически при включении режима макросъемки.

Может раздаваться сигнал фокусировки фотокамеры.

Настройка режима макросъемки

- В сочетании с определенными режимами съемки режим макросъемки использовать нельзя. Дополнительные сведения см. в разделах "Доступные функции" (53) и "Настройки по умолчанию" (59).
- Измененная настройка режима макросъемки, заданная в режиме (автоматическом), сохраняется в памяти фотокамеры даже после ее выключения.

Поправка экспозиции (регулировка яркости)

Поправка экспозиции при съемке позволяет регулировать общий уровень яркости изображений.

- 1 Нажмите кнопку мультиселектора ► (поправка экспозиции )



- 2 Нажмите кнопку мультиселектора ▲ или ▼, чтобы выбрать значение поправки.

- Чтобы повысить яркость изображения, примените положительную (+) поправку экспозиции.
- Чтобы сделать изображение темнее, примените отрицательную (-) поправку экспозиции.

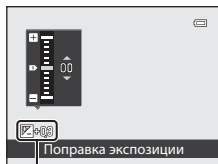

Величина поправки экспозиции

- 3 Нажмите кнопку **OK**.



- Если кнопка **OK** не будет нажата и удержана в течении нескольких секунд, выбранное значение будет применено, и меню настройки перестанет отображаться.
- Даже если спусковая кнопка затвора нажимается без нажатия кнопки **OK**, снимок может быть сделан с помощью выбранной величины поправки.
- Любое выбранное значение поправки экспозиции, кроме **0.0**, будет отображаться на мониторе с символом .

- 4 Чтобы сделать снимок, нажмите спусковую кнопку затвора.

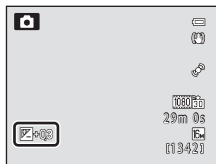
- Чтобы отключить поправку экспозиции, вернитесь к этапу 1 и измените значение на **0.0**.



Значение поправки экспозиции



- Измененное значение поправки экспозиции, заданное в режиме  (автоматическом), сохраняется в памяти фотокамеры даже после ее выключения.
- Если для съемки выбран сюжетный режим **Фейерверк** (43), поправку экспозиции использовать нельзя.

Настройки по умолчанию

Ниже представлены настройки, используемые в каждом режиме съемки по умолчанию.

- На следующей странице представлена аналогичная информация о сюжетных режимах.

Режим съемки	Режим вспышки (📖54)	Режим Автоспуск (📖56)	Режим макросъемки (📖57)	Поправка экспозиции (📖58)
 (Простой авто режим) (📖38)	 AUTO ¹	OFF	OFF ²	0.0
Специальн. эффекты (📖47)		OFF	OFF	0.0
 (Интеллект. портрет) (📖49)	 AUTO ³	OFF ⁴	OFF ²	0.0
 (Авто режим) (📖51)	 AUTO	OFF	OFF	0.0

¹ Можно выбрать режимы  AUTO (авто) и  (выкл.). При выборе режима  AUTO (авто) фотокамера выбирает режим вспышки, наиболее подходящий для автоматически выбранного ею сюжетного режима.

² Эту настройку нельзя изменить.

³ Недоступно, если для параметра **Отслеж. моргания** задано значение **Вкл.**

⁴ Можно настроить, если для параметра **Таймер улыбки** задано значение **Выключить**.

- Настройка, заданная в режиме  (автоматическом), сохраняется в памяти фотокамеры даже после ее выключения (за исключением автоспуска).

Ниже представлены настройки, используемые в каждом сюжетном режиме по умолчанию.

	Режим вспышки (📖54)	Режим Автоспуск (📖56)	Режим макросъемки (📖57)	Поправка экспозиции (📖58)
📖40		OFF	OFF ¹	0.0
📖40	¹	OFF	OFF ¹	0.0
📖40	¹	OFF ¹	OFF ¹	0.0
📖41	²	OFF	OFF ¹	0.0
📖41	³	OFF	OFF ¹	0.0
📖41	\$AUTO	OFF	OFF ¹	0.0
📖41	\$AUTO	OFF	OFF ¹	0.0
📖41	¹	OFF	OFF ¹	0.0
📖42	¹	OFF	OFF ¹	0.0
📖42	¹	OFF	OFF ¹	0.0
📖42	¹	OFF	ON ¹	0.0
📖43	¹	OFF	ON ¹	0.0
📖43	¹	OFF	OFF	0.0
📖43	¹	OFF ¹	OFF ¹	0.0 ¹
📖43	¹	OFF	OFF	0.0
📖44	📖/📖 ⁴	OFF	OFF ¹	0.0
📖45	⁵	OFF ⁵	OFF ⁵	0.0
📖46	¹	⁶	OFF	0.0
📖46	¹	OFF	OFF	0.0

¹ Эту настройку нельзя изменить.

² Эту настройку нельзя изменить. Фиксируется заполняющая вспышка с медленной синхронизацией и подавлением эффекта "красных глаз".

³ Может произойти автоматическое переключение на медленную синхронизацию и режим вспышки с подавлением эффекта "красных глаз".

⁴ Когда настройка **HDR** задана со значением **Выкл.**, режим вспышки автоматически получает значение (заполняющая вспышка).

Когда настройка **HDR** задана со значением **Вкл.**, режим вспышки автоматически получает значение (выкл.).

⁵ Эту настройку нельзя изменить при использовании **Простая панорама**.

⁶ Автоспуск недоступен. Можно включить или выключить автоспуск для портрета питомца (📖46).

Функции, которые нельзя использовать одновременно

В сочетании с определенными функциями эти функции могут быть недоступны (📖63).

Изменение размера изображения (режим изображения)















Перейдите на экран съемки → кнопка MENU (📖 11) → меню съемки → режим изображения

Параметр **режим изображения** в меню съемки позволяет выбрать сочетание размера и качества (степень сжатия), используемое при сохранении изображений.

Выберите режим изображения, оптимально подходящий для ситуации, в которой будут использоваться изображения, и для емкости внутренней памяти или карты памяти.

Чем больше значение настройки режима изображения, тем больше может быть его размер при печати или отображении, на котором не будет заметен эффект зернистости; но при этом сокращается количество снимков, которые можно сохранить.

Настройки режима изображения (размер и качество изображений)

Функция*	Описание
 4608x3456 ★	Качество изображений будет выше, чем  . Коэффициент сжатия примерно равен 1:4.
 4608x3456 (настройка по умолчанию)	
 4000x3000	
 3264x2448	
 2592x1944	
 2048x1536	Размер меньше, чем при выборе  ,  ,  или  , что обеспечивает сохранение дополнительного числа снимков. Коэффициент сжатия примерно равен 1:8.
 1024x768	Подходит для отображения на мониторе компьютера. Коэффициент сжатия примерно равен 1:8.
 640x480	Подходит для отображения во весь экран телевизора с соотношением сторон 4:3 или для распространения по электронной почте. Коэффициент сжатия примерно равен 1:8.
 4608x2592	Можно снимать кадры с соотношением сторон 16:9. Коэффициент сжатия примерно равен 1:8.

* Общее число сохраненных пикселей, а также число пикселей, сохраненных по горизонтали и вертикали. Например:  4608x3456 = 16 мегапикселей, 4608x3456 пикселей

Символ текущей настройки отображается на мониторе в режимах съемки и просмотра (📖 6, 8).

Настройка режима изображения

- Этот параметр также применяется к другим режимам съемки.
- В сочетании с некоторыми функциями эту функцию использовать нельзя. Дополнительные сведения см. в разделе "Функции, которые нельзя использовать одновременно" (📖 63).

Число оставшихся кадров

В таблице ниже приведено примерное число снимков, которые можно сохранить во внутренней памяти и на карте памяти емкостью 4 Гб. Обратите внимание, что вследствие сжатия по алгоритму JPEG оставшееся количество снимков зависит от их композиции. Кроме того, количество снимков на картах разных производителей может отличаться, даже если указанная емкость карт памяти совпадает.

Режим изображения	Внутренняя память (прибл. 83 МБ)	Карта памяти ¹ (4 Гб)	Размер отпечатка ² (см)
 4608x3456 ★	10	490	39 × 29
 4608x3456	21	970	39 × 29
 4000x3000	28	1 280	34 × 25
 3264x2448	42	1 910	28 × 21
 2592x1944	65	2 940	22 × 16
 2048x1536	102	4 640	17 × 13
 1024x768	334	15 000	9 × 7
 640x480	593	24 100	5 × 4
 4608x2592	28	1 290	39 × 22

¹ Если число оставшихся снимков — 10 000 и более, на дисплее отображается число "9999".

² Размер отпечатка при разрешении 300 точек на дюйм.

Размеры отпечатков рассчитываются делением числа пикселей на разрешение принтера (точек на дюйм) и умножением полученного результата на 2,54 см. Однако при одном и том же размере изображения снимки, напечатанные с более высоким разрешением, печатаются в размере меньше указанного, а снимки, напечатанные с более низким разрешением — в размере больше указанного.

Функции, которые нельзя использовать одновременно

Некоторые настройки съемки невозможно использовать в сочетании с другими функциями.

Функции ограниченного применения	Функция	Описания
Режим вспышки	Непрерывный (📖52)	При использовании непрерывной съемки вспышка недоступна.
	Отслеж. моргания (📖50)	Если для настройки Отслеж. моргания задано значение Вкл. , вспышку использовать нельзя.
Автоспуск	Таймер улыбки (📖50)	При использовании Таймер улыбки для съемки автоспуск недоступен.
	Режим зоны АФ (📖52)	При использовании Ведение объекта для съемки автоспуск недоступен.
Режим макросъемки	Режим зоны АФ (📖52)	При использовании Ведение объекта для съемки режим макросъемки недоступен.
режим изображения	Непрерывный (📖52)	При использовании Мультикадр 16 для съемки задается фиксированное значение настройки, равное 5 (размер изображения: 2560x1920 пикселей).
Непрерывный	Автоспуск (📖56)	При использовании автоспуска задается фиксированное значение настройки, равное Покадровый .
Чувствительность	Непрерывный (📖52)	<ul style="list-style-type: none"> Если используется настройка Непрерывная Н, для параметра Чувствительность нельзя задать значение 3200. Если при выборе настройки Непрерывная Н значение 3200 уже установлено, то оно автоматически меняется на 1600. При использовании Мультикадр 16 для съемки автоматически задается Чувствительность в соответствии с уровнем яркости.
Режим автофокуса	Режим зоны АФ (📖52)	При использовании Приоритет лица для съемки настройка Режим автофокуса получает фиксированное значение Покадровый АФ .
Печать даты	Непрерывный (📖52)	При использовании Непрерывная В , Непрерывная Н или BSS для съемки печать даты недоступна.
	Отслеж. моргания (📖50)	Если для съемки настройка Отслеж. моргания задается со значением Вкл. , печать даты недоступна.

Функции, которые нельзя использовать одновременно

Функции ограниченного применения	Функция	Описания
Обнаруж. движения	Непрерывный (📖52)	При использовании Мультикадр 16 для съемки настройка Обнаруж. движения отключается.
	Чувствительность (📖52)	Если настройка Чувствительность имеет фиксированное значение, отличное от Авто , функция Обнаруж. движения отключена.
Настройка звука	Непрерывный (📖52)	При использовании непрерывной съемки звук затвора отключается.
	Таймер улыбки (📖50)	При задании настройки Таймер улыбки со значением Включить звук затвора отключается.
Предуп. о закр. глаз	Непрерывный (📖52)	При использовании непрерывной съемки предупреждение о закрытии глаз отключается.
Цифровой зум	Режим зоны АФ (📖52)	При использовании Ведение объекта для съемки цифровой зум недоступен.
	Непрерывный (📖52)	При использовании Мультикадр 16 для съемки цифровой зум недоступен.

Цифровой зум. Примечания

- Возможность использования цифрового зума зависит от режима съемки.
- При использовании цифрового зума фотокамера фокусируется на объекте, расположенном по центру кадра.

Использование функции обнаружения лиц

В следующих режимах съемки фотокамера автоматически фокусируется на человеческих лицах с помощью функции обнаружения лиц. Если фотокамера обнаруживает несколько лиц, лицо, на котором она фокусируется, окружается двойной рамкой, а другие лица — одинарными рамками.

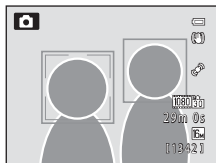

Режим съемки	Число лиц, которые может обнаружить фотокамера	Зона фокусировки (двойная рамка)
(Простой авто режим) (📖38)	До 12	Лицо, расположенное наиболее близко к фотокамере
(Авто режим) (Режим зоны АФ лица) (📖51) соответствует Приоритет лица		
Сюжетные режимы Портрет, Ночной портрет (📖39)		
Режим Интеллект. портрет (📖49)	До 3	Лицо, расположенное наиболее близко к центру кадра

- В режиме (простой авторежим) зона фокусировки меняется в соответствии с сюжетом, автоматически выбранным фотокамерой.
- Если в режиме **Приоритет лица** нажать спусковую кнопку затвора наполовину, когда лица не обнаружены, фотокамера автоматически выбирает из доступных девяти зон фокусировки одну или несколько зон, в которых объект съемки находится ближе всего к фотокамере.
- Если при нажатии наполовину спусковой кнопки затвора в сюжетном режиме **Портрет** или **Ночной портрет** либо в режиме интеллектуального портрета фотокамера не распознала ни одного лица, фокусировка будет выполнена на объекте в центре кадра.

Обнаружение лиц. Примечания

- Возможность обнаружения лиц фотокамерой зависит от нескольких факторов, в том числе от того, смотрит ли объект съемки в фотокамеру. Помимо этого, фотокамера может не распознать лица в следующих ситуациях:
 - если лица частично скрыты солнцезащитными очками или другими предметами;
 - когда лица занимают в кадре слишком много или слишком мало места.
- Когда в кадре находится несколько лиц, обнаружение лиц и фокусировка фотокамеры на них зависит от нескольких факторов, включая направление, в котором смотрит объект съемки.
- В некоторых редких случаях (например, приведенных в разделе "Автофокус" (📖31) объект съемки может оказаться не в фокусе, даже если двойная рамка вокруг него стала зеленой. Если фотокамера не выполняет фокусировку, используйте "Блокировка фокусировки" (📖67).

Просмотр снимков, сделанных с помощью функции обнаружения лиц

- Во время просмотра фотокамера автоматически поворачивает снимки в соответствии с ориентацией лиц, обнаруженных во время съемки. (Снимки, сделанные в режиме **Непрерывный** (📖52), не поворачиваются.)
- При зуммировании изображения в режиме полнокадрового просмотра путем нажатия кнопки зуммирования **T** (📖) изображение увеличивается по центру лица, обнаруженного во время съемки (📖33). (Снимки, сделанные в режиме **Непрерывный** (📖52), не отображаются.)

Использование функции смягчения тона кожи

В следующем режиме фотокамера при спуске затвора распознает до трех человеческих лиц и, прежде чем сохранить полученный снимок, обрабатывает его, смягчая тона кожи.

- Режим  (простой авторежим) (📖38)
- **Портрет** (📖40) или **Ночной портрет** (📖41) в сюжетном режиме
- Режим интеллектуального портрета (📖49)

Функцию смягчения тона кожи в "**Глянцевое**" ретушир. (📖71) также можно применить к сохраненным снимкам даже после съемки.

Смягчение тона кожи. Примечания

- Снимки могут сохраняться медленнее.
- В некоторых условиях съемки функция смягчения тона кожи может не давать нужный результат и применяться к фрагментам снимка, на которых лица отсутствуют. Если требуемые результаты не получены, выберите другой режим съемки или задайте настройку **Смягчение тона кожи** со значением **Выключить** в режиме интеллектуального портрета, после чего снова сделайте снимок.
- При съемке в  (простом авторежиме) или в сюжетном режиме **Портрет** или **Ночной портрет** невозможно настроить уровень смягчения тона кожи.

Блокировка фокусировки

Для того чтобы сфокусироваться на объекте, расположенном не в центре кадра, когда режим зоны АФ имеет значение "Центр", используйте блокировку фокусировки.

Чтобы сфокусироваться на объектах, расположенных не в центре кадра, когда для настройки

Режим зоны АФ выбрано значение **Центр** в меню съемки (📖51) при включении режима  (автоматического), используйте блокировку фокусировки, как описано ниже.

1 Расположите объект в центре кадра.

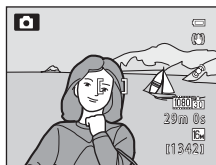

2 Нажмите спусковую кнопку затвора наполовину.

- Фокусировка блокируется, а зона фокусировки светится зеленым.
- Экспозиция также заблокирована.



3 Удерживая спусковую кнопку затвора нажатой наполовину, скомпонуйте кадр повторно.

- Расстояние между фотокамерой и объектом не должно меняться.

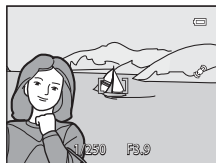

4 Чтобы выполнить снимок, нажмите спусковую кнопку затвора.





A series of horizontal dashed lines spanning the width of the page, intended for handwriting practice. There are 15 lines in total, starting from the top right and extending to the left edge of the page.

Функции просмотра



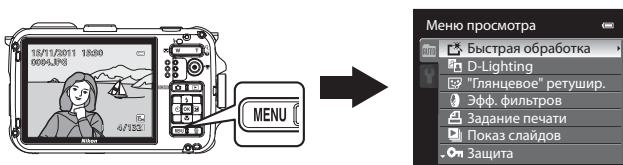
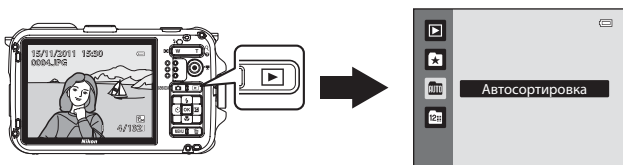







В этой главе содержатся сведения о том, как выбрать для просмотра снимки определенного типа, а также о функциях, доступных при просмотре снимков.



Выбор снимков определенного типа для просмотра

Режим просмотра можно настроить по типу снимков, которые необходимо просмотреть.

Доступные режимы просмотра

	Старт	 32
Просматриваются все изображения, определенный тип изображений не выбирается. При переключении из режима съемки в режим просмотра выбирается этот режим.		
	Избранные снимки	 9
Просмотр только снимков, добавленных в альбом. Прежде чем перейти в этот режим, в папку альбома необходимо добавить снимки ( 72,  9).		
	Автосортировка	 12
Сделанные снимки автоматически сортируются по категориям, например: портреты, пейзажи и видеоролики. Воспроизводятся только снимки из одной категории.		
	Список по дате	 14
Воспроизводятся только снимки с одинаковой датой создания.		

Переключение режимов просмотра

1 Во время просмотра снимков нажмите кнопку .

- Отобразится экран выбора режима просмотра (меню выбора режима просмотра).







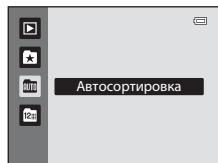

2 Нажмите кнопку мультиселектора или , чтобы выбрать режим, затем нажмите кнопку **OK**.

- Если выбрать **Старт**, откроется экран просмотра.
- Если выбрать вариант, отличный от **Старт**, откроется экран выбора избранных снимков, автосортировки или списка по дате.
- Чтобы вернуться в текущий режим просмотра, не меняя его, нажмите кнопку .





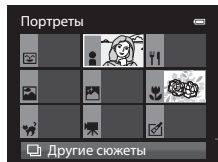

3 Выберите альбом, категорию или дату съемки и нажмите кнопку **OK**.

-  Дополнительные сведения см. в разделе "Режим избранных снимков" ( 9).
-  Дополнительные сведения см. в разделе "Режим автосортировки" ( 12).
-  Дополнительные сведения см. в разделе "Режим списка по дате" ( 14).
- Чтобы снова выбрать режим избранных снимков, автосортировки или списка по дате, повторите все действия с шага 1.



Режим автосортировки





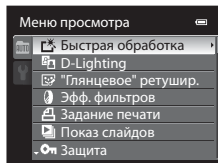





Функции, доступные в режиме просмотра (меню просмотра)





При просмотре снимков в режиме полнокадрового просмотра или уменьшенных изображений можно настроить следующие функции, открыв меню кнопкой **MENU** и выбрав вкладку , , **Auto** или  ( 11).



Функция	Описание	
 Быстрая обработка ¹	Создание обработанных изображений с повышенным контрастом и насыщенностью.	 17
 D-Lighting ¹	Создание копий снимков с повышенной яркостью и контрастом путем увеличения яркости темных участков снимка.	 17
 "Глянцевое" ретушир. ¹	Тона кожи смягчаются, лица выглядят меньше, а глаза — больше.	 18
 Эфф. фильтров ¹	Применение различных эффектов с использованием цифрового фильтра. Доступные эффекты: Параметры цвета, Софт-фильтр, Выборочный цвет, Лучи, "Рыбий глаз", Эффект миниатюры и Удаление тумана.	 19
 Задание печати ²	При печати на принтере снимков, сохраненных на карте памяти, с помощью функции задания печати можно выбрать снимки для печати и указать необходимое количество копий каждого снимка.	 42
 Показ слайдов ²	Просмотр снимков, сохраненных во внутренней памяти или на карте памяти, в автоматическом режиме показа слайдов.	 45
 Защита ²	Защита выбранных снимков от случайного удаления.	 46
 Повернуть снимок	Выбор ориентации отображения сохраненных снимков в режиме просмотра.	 48
 Уменьшить снимок ¹	Создание уменьшенной копии сделанного снимка. С помощью этой функции создаются копии снимков для размещения на веб-страницах или для передачи по электронной почте.	 20
 Звуковая заметка	Запись звуковых заметок с помощью микрофона фотокамеры и связь этих заметок со сделанными снимками. Звуковые заметки также можно воспроизвести и удалить.	 49
 Копирование ³	Копирование снимков с карты памяти во внутреннюю память фотокамеры и наоборот.	 50

Функции, доступные в режиме просмотра (меню просмотра)

Функция	Описание	
 Свойства отобр. послед.	Последовательное отображение снимков, снятых непрерывно один за другим, по отдельности или отображение основного снимка в последовательности снимков.	 51
 Выбрать основн. снимок ⁴	Изменение основного снимка в серии последовательно сделанных снимков (снимки в последовательности  7).	 51
 Избранные снимки ⁵	Выбор и добавление снимков в альбом.	 9
 Удалить из избранных ⁶	Удаление снимка из альбома.	 10

¹ Эта функция предназначена для редактирования выбранного снимка и сохранения результата в отдельном файле. Снимки, при создании которых для параметра **Режим изображения** (61) было задано значение  **4608x2592**, а также снимки, сделанные в режиме простой панорамы, и видеоролики редактировать нельзя (15, 16). В некоторых случаях отредактированные изображения нельзя повторно обработать (16).



² В режиме списка по дате нажмите кнопку **MENU**, когда отображается экран списка по дате (14), чтобы применить ту же функцию ко всем изображениям с выбранной датой создания.

³ В режиме избранных снимков, автосортировки или списка по дате эта функция недоступна.

⁴ При изменении этой настройки, прежде чем отобразить меню, выберите нужную последовательность.

⁵ Эта настройка не отображается в режиме избранных снимков.

⁶ Эта настройка отображается только в режиме избранных снимков.

Дополнительные сведения о каждой функции см. в главах "Редактирование изображений (фотоснимков)" (15) и "Меню просмотра" (42) раздела "Руководство".

Подключение фотокамеры к телевизору, компьютеру или принтеру

Со снимками и видеороликами будет удобнее работать, если вы подключите фотокамеру к телевизору, компьютеру или принтеру.

- Прежде чем подключать фотокамеру к внешнему устройству, убедитесь в том, что батарея в достаточной степени заряжена, и выключите фотокамеру. Информацию о методах подключения и последующих возможностях см. в документации, идущей в комплекте с устройством, и в данном документе.

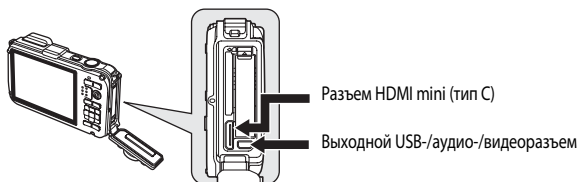

Как открыть крышку батарейного отсека/гнезда для карты памяти (📖18)

Вставьте штекер под прямым углом.

Просмотр снимков с помощью телевизора

👓22



Снимки и видеоролики, сохраненные в фотокамере, можно просмотреть на экране телевизора.

Метод подключения: подключите видео- и аудиоразъемы комплектного аудио-/ видеокабеля EG-CP16 к гнезду для подключения на телевизоре. Можно также подключить отдельно приобретенный кабель HDMI (тип C) к HDMI-гнезду телевизора.

Просмотр и сортировка снимков на компьютере

📖74



Передав снимки и видеоролики на компьютер, можно не только воспроизводить их, но и применять к ним несложную обработку, управлять данными снимков.

Метод подключения: подключите фотокамеру к USB-разъему компьютера USB-кабелем UC-E6 из комплекта поставки.

- Перед подключением установите на компьютер программу ViewNX 2 с комплектного установочного Установочный компакт-диск с ПО ViewNX 2. Дополнительные сведения об использовании Установочный компакт-диск с ПО ViewNX 2 и передаче снимков на компьютер см. в разделе 📖76.

Печать изображений без компьютера

👓24



Подключив фотокамеру к PictBridge-совместимому принтеру, можно напечатать снимки, не используя компьютер.

Метод подключения: подключите фотокамеру к USB-разъему принтера USB-кабелем UC-E6 из комплекта поставки.

Использование программы ViewNX 2

ViewNX 2 — это универсальная программа, с помощью которой можно передавать, просматривать, редактировать и публиковать снимки.

Установите ViewNX 2, используя Установочный компакт-диск с ПО ViewNX 2.

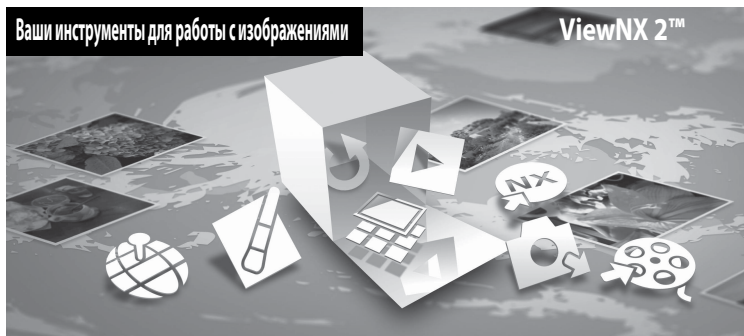

Установка программы ViewNX 2

- Необходимо подключение к Интернету.

Совместимые операционные системы

Windows

- Windows 7 Home Basic/Home Premium/Professional/Enterprise/Ultimate
- Windows Vista Home Basic/Home Premium/Business/Enterprise/Ultimate (пакет обновления SP 2)
- Windows XP Home Edition/Professional (пакет обновления SP 3)

Macintosh

- Mac OS X (версии 10.5.8, 10.6.7)

Последние сведения о поддерживаемых операционных системах см. на веб-сайте Nikon.

1 Включите компьютер и вставьте в его дисковод компакт-диск Установочный компакт-диск с ПО ViewNX 2.

- Mac OS: когда откроется окно **ViewNX 2**, дважды щелкните значок **Welcome** (Приветствуем вас).

2 Выберите язык в соответствующем диалоговом окне, чтобы открыть окно программы установки.

- Если нужный язык недоступен, щелкните **Region Selection** (Выбор региона), чтобы выбрать другой регион, а затем выберите нужный язык (в выпуске для Европы кнопка **Region Selection** (Выбор региона) недоступна).
- Для отображения окна программы установки щелкните **Next** (Далее).

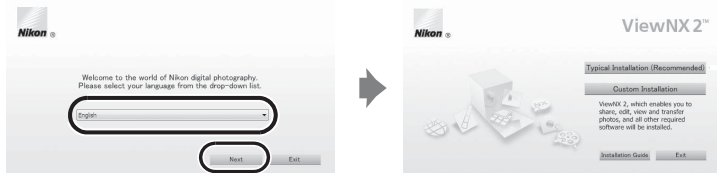

3 Начните установку.

- Рекомендуем выбрать в окне программы установки пункт **Installation Guide** (Руководство по установке), чтобы ознакомиться со справкой по установке и требованиями к системе, прежде чем устанавливать программу ViewNX 2.
- В окне программы установки щелкните **Typical Installation (Recommended)** (Обычная установка (рекомендуется)).

4 Загрузите программу.

- Когда откроется окно **Software Download** (Загрузка программы), щелкните **I agree - Begin download** (Я принимаю — начать загрузку).
- Для установки программного обеспечения выполните инструкции на экране.

5 Когда отобразится экран завершения установки, закройте программу установки.

- Windows: щелкните **Yes** (Да).
- Mac OS: щелкните **OK**.

Будет установлено следующее ПО:

- ViewNX 2 (состоит из трех модулей, перечисленных ниже)
 - Nikon Transfer 2: для передачи снимков на компьютер
 - ViewNX 2: для просмотра, редактирования и печати переданных снимков
 - Nikon Movie Editor (Редактор видеороликов): для выполнения базовых операций редактирования переданных видеороликов
- Panorama Maker 5 (для создания панорамы из нескольких снимков, сделанных в режиме "Съемка панорамы")
- QuickTime (только для ОС Windows)

6 Извлеките компакт-диск Установочный компакт-диск с ПО ViewNX 2 из дисковод.

Передача снимков на компьютер

1 Выбор способа копирования снимков на компьютер

Выберите один из следующих способов:

- **Прямое подключение через USB.** Выключите фотокамеру и убедитесь в том, что в нее вставлена карта памяти. Подключите фотокамеру к компьютеру комплектным USB-кабелем UC-E6 и включите фотокамеру.

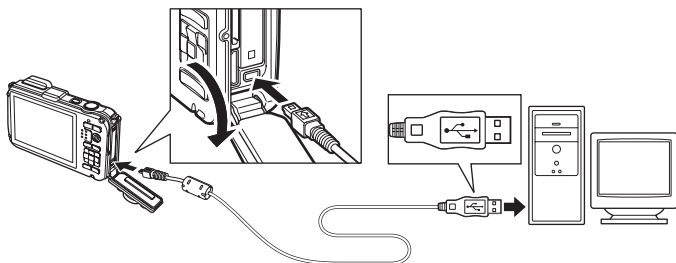

- **Гнездо для карты SD.** Если ваш компьютер оснащен гнездом для карты памяти SD, ее можно вставить непосредственно в это гнездо.
- **Устройство для чтения карт памяти SD.** Подключите устройство для чтения карт памяти (приобретается отдельно у сторонних поставщиков) к компьютеру и вставьте в него карту памяти.

Если появится сообщение с приглашением на выбор программы, выберите Nikon Transfer 2.

• При использовании ОС Windows 7

Если появится диалоговое окно, представленное на иллюстрации справа, выполните приведенные ниже действия, чтобы выбрать Nikon Transfer 2.

- 1 Когда отобразится диалоговое окно выбора действия, выберите **Import pictures and videos** (Импорт снимков и видеоклипов) и щелкните **OK**.
- 2 Дважды щелкните **Import File** (Импортировать файл).



Если на карте памяти много изображений, запуск программы Nikon Transfer 2 может занять некоторое время. Подождите, пока программа Nikon Transfer 2 откроется.

✓ Подключение USB-кабеля

Подключение может быть не определено, если фотокамера подключена к компьютеру через концентратор USB.

2 Передача снимков на компьютер

- Убедитесь в том, что на панели Source (Источник) в разделе Options (Параметры) программы Nikon Transfer 2 отображается имя подключенной фотокамеры или съемного диска (1).
- Щелкните **Start Transfer** (Начать передачу) (2).

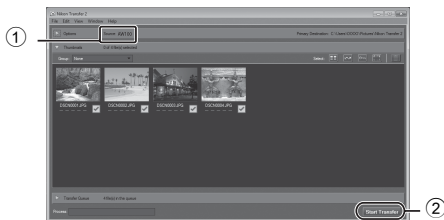

- При настройках по умолчанию на компьютер копируются все снимки с карты памяти.

3 Завершение подключения

- При отключении фотокамеры от компьютера сначала выключите фотокамеру, а потом отключите USB-кабель. При отключении от компьютера устройства для чтения карт памяти выберите в ОС компьютера параметр извлечения съемного диска, соответствующий карте памяти, а затем извлеките карту из устройства для чтения или из гнезда.

Просмотр снимков

Откройте программу ViewNX 2.

- Когда передача будет завершена, снимки начнут отображаться в ViewNX 2.
- Дополнительную информацию об использовании программы ViewNX 2 см. в интерактивной справке.

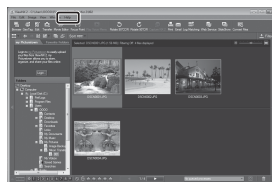

Запуск программы ViewNX 2 вручную

- **Windows:** дважды щелкните ярлык **ViewNX 2** на рабочем столе.
- **Mac OS:** щелкните значок **ViewNX 2** в Dock.

Обработка фотографий

На панели инструментов программы ViewNX 2 выберите **Edit** (Редактирование).

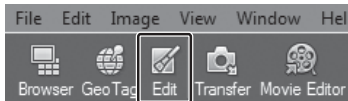

Доступные функции редактирования: коррекция тональности, изменение резкости, обрезка.

Редактирование видеороликов

На панели инструментов программы ViewNX 2 выберите **Movie Editor** (Редактор видеороликов).



К функциям редактирования видеороликов также относится функция удаления ненужных кадров.

Печать снимков

На панели инструментов программы ViewNX 2 выберите **Print** (Печать).



Откроется диалоговое окно, и вы сможете напечатать снимки на принтере, подключенном к компьютеру.

Запись и просмотр видеороликов

Чтобы записать видеоролик, просто нажмите кнопку  (кнопку видеосъемки .

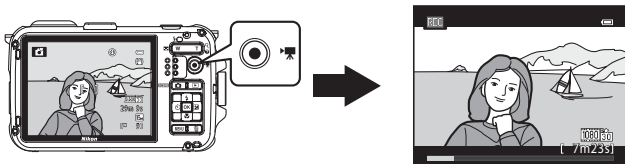

Чтобы просмотреть видеоролик, в режиме просмотра нажмите кнопку .

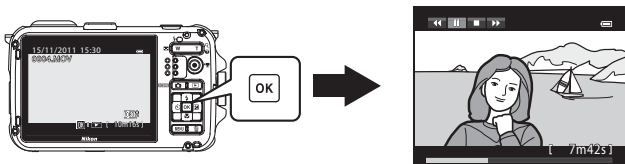

Запись видеороликов

Чтобы записать видеоролик, просто нажмите кнопку  (кнопку видеосъемки .

При видеосъемке цветовые тона, баланс белого и другие настройки остаются такими же, как и при фотосъемке.

1 Включите фотокамеру и откройте экран съемки.

- Этот значок параметров видео указывает на тип созданного видеоролика. По умолчанию используется настройка **1080p HD 1080p ★ (1920x1080)** (📖83).
- При видеосъемке угол зрения (диапазон, видимый в кадре) уже, чем при фотосъемке. Если для параметра **Информация о фото** (📖94) задано значение **Кадр видео+авто**, прежде чем приступить к видеосъемке, можно проверить угол зрения в кадре.

* Максимальная длина видеоролика, приведенная на иллюстрации, отличается от фактической.



Максимальная длина видеоролика*

2 Для того чтобы начать видеозапись, нажмите кнопку (кнопку видеосъемки .

- Фотокамера фокусируется на объекте в центре кадра. Во время записи зона фокусировки не отображается.



- Если запись видеоролика выполняется в формате экрана 16:9 (например, **Параметры видео** соответствует **1080p HD 1080p ★ (1920x1080)**), изображение на мониторе переводится в формат 16:9 (записывается изображение в области, обозначенной справа).
- На мониторе отображается приблизительная оставшаяся продолжительность видеоролика. При сохранении во внутреннюю память отображается символ .
- Когда продолжительность видеоролика достигнет максимальной, запись автоматически прекратится.



3 Чтобы прекратить видеозапись, нажмите кнопку (кнопку видеосъемки .

Сохранение видеороликов. Примечание

Запись видеоролика во внутреннюю память или на карту памяти полностью завершается, только когда на мониторе снова отображается экран съемки. **Не открывайте крышку батарейного отсека/гнезда для карты памяти.** Удаление карты памяти или батареи во время сохранения видеоролика может привести к потере данных видеоролика, к повреждению фотокамеры или карты памяти.

Активное управление

Когда пункт **Назначить управл. кнопку меню настройки** (📖94) задан со значением **Активное управление** (📖13), видеоролики можно записывать с помощью активного управления.

✓ Запись видеороликов. Примечания

- Если видеоролик сохраняется на карту памяти, рекомендуется использовать карту памяти SD класса скорости 6 или выше (📖21). Если скорость передачи данных карты низкая, может произойти непредвиденное прекращение записи видео.
- При использовании цифрового зума качество изображения может снизиться. Если вы начнете видеозапись без применения цифрового зума и будете удерживать нажатой кнопку зуммирования **T**, зуммирование будет прекращено по достижении максимального коэффициента оптического зуммирования. Для того чтобы включить цифровой зум, отпустите кнопку зуммирования и снова нажмите **T**. Когда запись завершится, цифровой зум выключится.
- Сигнал зуммирования, автофокусировки, подавления вибраций или управления диафрагмой при изменении яркости может сохраниться в записи.
- При видеосъемке на экране монитора могут быть замечены следующие дефекты. Они сохраняются в записанных видеороликах.
 - При освещении лампами дневного света, высокотемпературными ртутными лампами или натриевыми лампами на изображении могут возникать полосы
 - Объекты, которые быстро перемещаются из одной части кадра в другую (например, движущийся поезд или машина), могут искажаться
 - При перемещении фотокамеры изображение в видеоролике может полностью искажаться
 - При перемещении фотокамеры осветительные приборы и другие яркие участки могут создавать остаточные изображения

✓ Автофокусировка. Примечания

- Если в меню видео для параметра **Режим автофокуса** (📖83) задано значение **AF-S Покадровый АФ** (настройка по умолчанию), при нажатии кнопки **📷** (кнопка видеосъемки) для начала записи видеоролика фокусировка блокируется.
- Возможна некорректная работа автофокусировки (📖31). В этом случае попробуйте сделать следующее:
 1. Перед записью в меню видео выберите для параметра **Режим автофокуса** значение **AF-S Покадровый АФ** (настройка по умолчанию).
 2. Расположите другой объект на том же расстоянии в центре экрана. Нажмите кнопку **📷** (кнопка видеосъемки), чтобы начать запись видеоролика, и измените композицию.

✓ Температура фотокамеры. Примечания

- Фотокамера может нагреться, если видеозапись выполняется длительное время или фотокамеру используют при высокой температуре окружающей среды.
- Если при видеосъемке фотокамера слишком сильно нагревается изнутри, съемка автоматически прекращается через 30 секунд. Оставшееся время записи (📖30 с) отображается на мониторе. Через 5 секунд после автоматического прекращения видеозаписи фотокамера выключается. Не включайте фотокамеру, пока она не охладится. Затем ее снова можно использовать.





Максимальная длина видеоролика

Параметры видео (📖83)	Внутренняя память (примерно 83 МБ)	Карта памяти (4 Гб)*
 HD 1080p ★ (1920x1080)	50 с	35 мин
 HD 1080p (1920x1080)	58 с	40 мин
 HD 720p (1280x720)	1 мин 18 с	55 мин
 iFrame 540 (960x540)	29 с	20 мин
 VGA (640x480)	3 мин 53 с	2 ч 55 мин





Все приведенные значения являются приблизительными. Максимальная продолжительность видеоролика зависит от типа карты памяти и битрейта видеоролика.

* Максимальное время записи для одного видеоролика составляет 29 минут, а его размер не может превышать 4 Гб, даже если на карте памяти достаточно свободного места для записи видеоролика большей длины и размера. Максимальное время видеосъемки одного видеоролика отображается в процессе записи.

Функции, доступные при видеозаписи

- Настройки коррекции экспозиции и параметра **Баланс белого**, заданные в меню съемки (📖51), применяются и во время видеозаписи. В режиме макросъемки можно заснять на видео объекты, находящиеся близко к фотокамере. Прежде чем приступить к видеозаписи, проверьте настройки.
- Можно использовать автоспуск (📖56). Если настроить автоспуск и нажать кнопку  (кнопку видеосъемки ) , фотокамера начнет видеосъемку через десять или через две секунды.
- В этом режиме вспышка не работает.
- Перед съемкой видеоролика нажмите кнопку **MENU**, чтобы открыть вкладку  (видеоролик), и задайте настройки меню видео (📖83).

Запись видеороликов в режиме HS (высокоскоростном)

Если в меню видео для параметра **Параметры видео** задано значение  **HS 240 кадр./с (320x240)**,  **HS 120 кадр./с (640x480)**,  **HS 60 кадр./с (1280x720)** или  **HS 15 кадр./с (1920x1080)**, то вы сможете создать видеоролик, который можно будет просматривать в замедленном или ускоренном режиме (📖54).

Дополнительные сведения

Дополнительные сведения см. в разделе "Имена файлов и папок" (📖85).

Изменение настроек видеозаписи (меню видео)

Можно изменить следующие настройки.

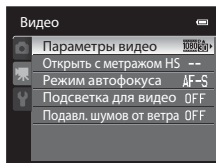

Перейдите на экран съемки → нажмите кнопку MENU → откройте вкладку (11)

Функция	Описание	
Параметры видео	<p>Выберите тип видеоролика для записи. По умолчанию используется настройка 1080p HD 1080p ★ (1920x1080).</p> <ul style="list-style-type: none"> Видеоролики с обычной скоростью: если выбран параметр iFrame 540 (960x540), видеоролики записываются в формате, поддерживаемом Apple Inc. Видеоролики HS: если выбран параметр HS 240 кадр./с (320x240), HS 120 кадр./с (640x480) или HS 60 кадр./с (1280x720), записываются видеоролики, воспроизводимые в замедленном режиме. Если выбран параметр HS 15 кадр./с (1920x1080), записываются видеоролики, воспроизводимые в ускоренном режиме. <p>Каждый раз при нажатии кнопки OK фотокамера переключается из режима видеозаписи с обычной скоростью в режим видеозаписи HS и обратно.</p>	52
Открыть с метражом HS	Если выбрать для этого режима значение Вкл. (настройка по умолчанию), видео HS с самого начала записывается в замедленном или ускоренном режиме.	53
Режим автофокуса	<p>Выберите режим фокусировки фотокамеры при видеозаписи с обычной скоростью.</p> <p>Можно выбрать режим Покадровый АФ (настройка по умолчанию), в котором фокусировка блокируется при начале видеосъемки, или режим Непрерывный АФ, в котором фотокамера во время видеосъемки непрерывно фокусируется.</p> <p>Если выбран режим Непрерывный АФ, в записанных видеороликах может сохраниться звук фокусировки фотокамеры. Чтобы предотвратить запись звука фокусировки фотокамеры, выберите режим Покадровый АФ.</p>	56
Подсветка для видео	Если выбрана настройка Вкл. , можно включить подсветку для видео, которая помогает записывать видеоролики в темноте. По умолчанию задано значение Выкл.	56
Подавл. шумов от ветра	Укажите, нужно ли во время записи видео подавлять шумы от ветра. Во время просмотра трудноразличимым может быть не только шум ветра, но и другие звуки. По умолчанию задано значение Выкл.	56

Просмотр видеороликов

1 Перейдите в режим просмотра, нажав кнопку  (просмотр).

- Мульти-selectorом выберите видеоролик.
- Видеоролики помечены значком параметров видео  (82, 83).

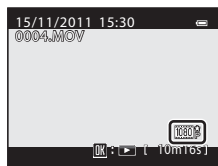



2 Нажмите кнопку , чтобы воспроизвести видеоролик.

Регулировка громкости

Во время просмотра нажмите кнопку зуммирования **T** или **W** .

Функции, доступные при просмотре





В верхней части монитора отображаются кнопки управления просмотром.

Кнопкой поворотного мульти-selectorа  или  выберите нужную кнопку управления просмотром и нажмите кнопку  для выполнения выбранной операции. Можно выполнить следующие операции.



Во время просмотра Индикатор громкости

Действие	Элемент управления	Описание
Обратная перемотка		Обратная перемотка видеоролика выполняется кнопкой  .
Перемотка вперед		Перемотка видеоролика вперед выполняется кнопкой  .
Пауза		Когда просмотр приостановлен, с помощью кнопок управления просмотром в верхней части монитора можно выполнить следующие действия.
		 Покадровая обратная перемотка видеоролика. Для непрерывной обратной перемотки удерживайте кнопку  .
		 Покадровая перемотка видеоролика вперед. Для непрерывной перемотки вперед удерживайте кнопку  .
		 Извлечение и сохранение только необходимых фрагментов видеоролика ()30).
	Возобновление просмотра.	
Конец		Возврат в режим полнокадрового просмотра.

Чтобы удалить видеоролик, выберите его в режиме полнокадрового просмотра  (32) или просмотра уменьшенных изображений  (33) и нажмите кнопку   (34).

Просмотр видеороликов. Примечание

Видеоролики, сделанные другими фотокамерами, не модели COOLPIX AW100, просматривать нельзя.

Использование GPS/ отображение карт

В этой главе содержится информация о том, как сохранить на снимке информацию о местоположении с помощью GPS и как отобразить на экране текущее местоположение и место создания снимка с помощью внутренней карты фотокамеры.

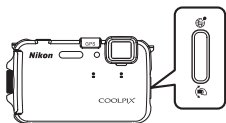

Включение записи данных GPS

GPS (Global Positioning System, глобальная система определения местоположения) — спутниковая система навигации, использующая электромагнитные волны, излучаемые сетью GPS-спутников, размещенных на орбите. С ее помощью можно определить свое местонахождение в любой точке земного шара. Внутренняя система GPS фотокамеры принимает сигналы от GPS-спутников и вычисляет текущее время и местоположение фотокамеры.

Вычисление местоположения называется позиционированием.

На создаваемые снимки можно записать информацию о местоположении (широте и долготе).

Чтобы включить запись информации о положении, задайте для режима **Параметры GPS** значение **Запись данных GPS**.

Откройте экран съемки → нажмите управляющую кнопку, чтобы открыть карту* (📖13) → нажмите кнопку MENU (📖11) → выберите "Параметры GPS" → "Запись данных GPS"

* Чтобы карта открывалась управляющей кнопкой, задайте для параметра **Назначить управл. кнопку** в меню настройки (📖94) значение **Отобразить карту**.

Если задать значение **Вкл.**, фотокамера начинает принимать сигналы GPS-спутников и выполнять позиционирование.

- По умолчанию задано значение **Выкл.**
- Чтобы сигналы от GPS-спутников принимались, фотокамера должна находиться под открытым небом.
- Прежде чем использовать функцию GPS, задайте на фотокамере дату и время, если вы еще не сделали этого (📖24). Если дата и время не заданы, такие функции, как создание журнала, использовать нельзя.

Индикатор приема GPS и информация о важных объектах (POI)

• Информация о приеме сигналов GPS отображается на экране съемки (📖6).

- 📶: сигналы принимаются от четырех спутников и более, местоположение определяется. На снимке сохраняется информация о месте съемки.
- 📶: сигналы принимаются от трех спутников и более, местоположение определяется. На снимке сохраняется информация о месте съемки.
- 📶: сигналы от спутника принимаются, но определить местоположение невозможно. На снимке не сохраняется информация о месте съемки.
- 📶: сигналы от спутника не принимаются, и определить местоположение невозможно. На снимке не сохраняется информация о месте съемки.

• Если для параметра **Отобразить POI** в разделе **Точки интереса (POI)**

меню карты (📖90) задано значение **Вкл.**, информация о важных объектах (POI) отображается. Информация о важных объектах — это названия близлежащих географических объектов (сооружений) и другие сведения о них.

• В зависимости от настройки параметра **Уровень детализации** в меню **Точки интереса (POI)** вместо информации может отображаться символ "----". Кроме того, названия некоторых географических объектов могут не быть зарегистрированы или отличаться от отображаемых.

• Чтобы записать на снимке информацию о важных объектах, задайте для параметра **Встроить POI** в меню **Точки интереса (POI)** значение **Вкл.**

Прием сигналов GPS



Информация о важных объектах (POI)

GPS. Примечания

- Если позиционирование выполняется в первый раз или местоположение не удавалось определить уже около двух часов, а также после замены батареи получение информации о местоположении занимает несколько минут.
- Местоположение GPS-спутников постоянно меняется. В зависимости от местоположения и времени суток иногда определить местоположение не удается или это занимает больше времени. Чтобы использовать функцию GPS, старайтесь пользоваться фотокамерой под открытым небом. Прием сигнала будет более устойчивым, если направить антенну GPS (📶2) в небо.
- Если в самолете или в больнице фотокамеру потребуется выключить, задайте для параметра **Запись данных GPS** значение **Выкл.**
- В следующих местах сигналы блокируются или отражаются, что приводит к ошибкам позиционирования.
 - В зданиях и в подвалах
 - Между высотными зданиями
 - Под мостами
 - В туннелях
 - Рядом с ЛЭП высокого напряжения
 - Между деревьями
 - Под водой
- Использование рядом с фотокамерой мобильного телефона с диапазоном 1,5 ГГц может помешать позиционированию.
- Не помещайте фотокамеру в металлизированный чехол во время позиционирования. Если фотокамера покрыта металлизированным материалом, позиционирование невозможно.
- При значительной разнице сигналов со спутника GPS возможно отклонение до нескольких сотен метров.
- При позиционировании обратите внимание на окружающую обстановку.
- Если настройка **Запись данных GPS** задана со значением **Вкл.** и фотокамера выключена, позиционирование будет выполняться каждые 30 минут в течение шести часов. Если позиционирование не выполнено, его попытки будут повторяться каждые 15 минут в течение часа. Если за три минуты позиционирование выполнить не удалось, позиционирование отменяется.
- Дата и время на внутренних часах фотокамеры во время съемки записываются в показатели даты и времени индикаторов записи, отображаемых на фотокамере во время просмотра. Время, полученное в ходе позиционирования и записанное на снимках, на фотокамере не отображается.
- Информация о местоположении записывается на первый снимок, сделанный в непрерывном режиме съемки.
- Геодезическая система функции GPS данной фотокамеры использует систему WGS 84 (World Geodetic System, мировая геодезическая система, 1984 год).

Снимки с записанной информацией о местоположении

- Если на снимках сохранена информация о местоположении (📶8), во время просмотра они помечаются символом 📍.
- Информацию о местоположении, сохраненную на снимке, можно проверить по карте с помощью программы ViewNX 2 после передачи снимка на компьютер (📖74).
- Фактическое место съемки может отличаться от информации GPS, записанной в файле изображения по причине неточности информации о местоположении и различиях в используемой геодезической системе.

Отображение карт

На внутренней карте фотокамеры можно отобразить текущее местоположение или место создания снимка.

Чтобы открыть карту, нажмите управляющую кнопку в режиме съемки или просмотра.

В режиме съемки

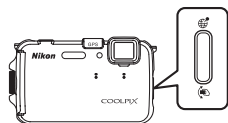

Чтобы отобразить на экране текущее местоположение, в режиме съемки нажмите управляющую кнопку, предварительно задав в меню карты **Параметры GPS** значение **Вкл.** для параметра **Запись данных GPS**.

- Чтобы изменить масштаб карты, воспользуйтесь кнопкой зуммирования (**W**  **T** ).



В режиме просмотра

Если в режиме полнокадрового просмотра выбрать снимок с символом  и нажать управляющую кнопку, на экране отобразится место создания данного снимка.





- Чтобы изменить масштаб карты, воспользуйтесь кнопкой зуммирования (**W**  **T** ).
- Чтобы выбрать для отображения другой участок карты, воспользуйтесь кнопками мультиселектора **▲**, **▼**, **◀** и **▶**.

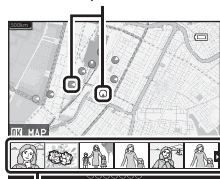

Место создания снимка и направление





Отображение уменьшенных изображений

- Если нажать кнопку **OK**, можно выбрать другой снимок. В режиме уменьшенных изображений отображаются снимки с информацией о месте съемки.
- Место создания снимка и приблизительное направление обозначаются символом  ( указывает на север), и выбранный снимок выделяется желтым.
- Чтобы выбрать снимок, нажмите кнопку мультиселектора **◀** или **▶**.
- Чтобы увеличить изображение, нажмите кнопку зуммирования **T** . Чтобы вернуться на карту, нажмите кнопку **W** .

Отображение карты

- Вращать карту нельзя. Карта всегда отображается северной стороной вверх (верх экрана обозначает север).
- Масштаб карты зависит от страны.
- В режиме съемки, если для параметра **Запись данных GPS** в разделе **Параметры GPS** меню карты задано значение **Выкл.** или позиционирование невозможно, за центральную точку карты принимается регион, заданный в параметре **Часовой пояс** раздела **Часовой пояс и дата** меню карты (94).
- Если на просматриваемом снимке не записана информация о местоположении, отобразить карту нельзя.

Активное управление

Если для параметра **Назначить управл. кнопку** в меню настройки (94) задать значение **Активное управление**, то с помощью функции активного управления можно будет отображать карту (13).

Изменение настроек GPS или электронного компаса (меню карты)

В режиме отображения карты можно изменить следующие настройки.

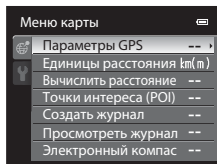

Нажмите управляющую кнопку (вывод карты, 13) → кнопку MENU → выберите вкладку (11)

Функция	Описание	
Параметры GPS	<p>Запись данных GPS: если задано значение Вкл., сигналы GPS-спутников принимаются, и начинается позиционирование (86). По умолчанию задано значение Выкл.</p> <p>Синхронизация: сигналы GPS-спутников используются для настройки даты и времени на внутренних часах фотокамеры (только если для параметра Запись данных GPS в разделе Параметры GPS меню карты задано значение Вкл.).</p> <p>Обновить файл A-GPS: для обновления файла A-GPS (вспомогательной системы GPS) используется карта памяти. Если используется новейший файл A-GPS, ускоряется процесс отслеживания для позиционирования.</p>	57
Единицы расстояния	Поддерживаемые единицы измерения расстояния на карте: км (м) (километры (метры)) (настройка по умолчанию) и мили (ярды) (мили (ярды)).	58
Вычислить расстояние	Расчет линейного расстояния от текущего местоположения до места создания снимка (только если для параметра Запись данных GPS в разделе Параметры GPS меню карты задано значение Вкл.) или между двумя местами создания снимков (только в режиме просмотра).	59

Функция	Описание	
Точки интереса (POI)	<p>Настройка важных объектов (POI, информации о названиях географических объектов).</p> <p>Встроить POI: если задано значение Вкл., на снимке записывается информация о названии географического объекта. По умолчанию задано значение Выкл.</p> <p>Отобразить POI: если задано значение Вкл., информация о названии географического объекта отображается на экране съемки или просмотра. По умолчанию задано значение Выкл.</p> <p>Уровень детализации: настройка уровня отображения информации о названии географического объекта. Чем выше уровень отображения, тем подробнее отображаемая географическая информация; при низком уровне отображения отображается информация по более широкому региону (например, названия стран).</p> <p>Изменить POI: можно изменить уровень информации о названиях географических объектов на снимке или удалить географическую информацию.</p>	
Создать журнал	<p>С момента начала ведения журнала полученные данные отслеживания записываются, пока не пройдет предустановленное время (только если для параметра Запись данных GPS в разделе Параметры GPS меню карты задано значение Вкл.).</p> <ul style="list-style-type: none"> • Чтобы отобразить данные журнала, сохраните его на карту памяти. 	
Просмотреть журнал	<p>Отображение записанных данных журнала на карте для проверки вашего маршрута.</p>	
Электронный компас	<p>Отображение компаса: если задано значение Вкл., на экране съемки отображается компас. По умолчанию задано значение Выкл.</p> <p>Коррекция компаса: регулировка компаса, если он неправильно отображает направление. Опишите фотокамерой восьмерку, поворачивая руку таким образом, чтобы фотокамера была направлена вперед и назад, вправо и влево или вверх и вниз.</p> 	



A series of horizontal dashed lines spanning the width of the page, intended for handwriting practice. There are 15 lines in total, starting from the top right and extending to the bottom left.

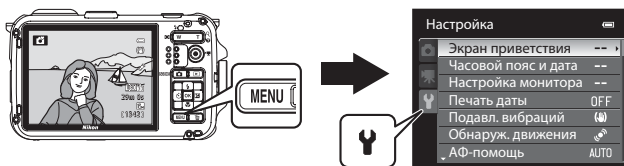

Общие настройки фотокамеры

В этом разделе описаны настройки, которые можно задать в меню настроек .



- Дополнительные сведения о работе с меню фотокамеры см. в разделе "Использование меню (кнопка **MENU**)" (📖11).
- Дополнительную информацию о каждой из настроек см. в пункте "Меню настройки" справочного раздела (🔑66).







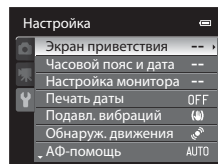





Меню настройки

Нажмите кнопку **MENU** → вкладка  (настройка)  11)

На экране меню выберите вкладку , чтобы открыть меню настройки. Вы можете изменить перечисленные ниже настройки.



Функция	Описание	
Экран приветствия	Выберите изображение для экрана приветствия, который открывается при включении фотокамеры. Выберите COOLPIX для отображения логотипа COOLPIX. Выберите Выбрать снимок , чтобы использовать для экрана приветствия снимок, сделанный с помощью фотокамеры. По умолчанию задано значение Нет .	 66
Часовой пояс и дата	Установка даты и времени на встроенных часах фотокамеры. С помощью настройки Часовой пояс вы можете задать часовой пояс, в границах которого вы в основном пользуетесь фотокамерой, и активировать/отключить режим летнего времени. Если выбран пункт назначения  , фотокамера автоматически рассчитывает разницу во времени между пунктом назначения и домашним часовым поясом  и при сохранении изображения использует дату и время пункта назначения.	 67
Настройка монитора	В настройках Информация о фото выберите тип информации, отображаемой на мониторе в режиме съемки и просмотра. Если выбрана настройка Сетка кадрирования+авто , при съемке отображается сетка кадрирования, помогающая скомпоновать кадр. Кроме того, следует настроить режим показа изображений после съемки и яркость экрана.	 70
Печать даты	Впечатывание даты и времени в процессе съемки. По умолчанию задано значение Выкл. <ul style="list-style-type: none"> Впечатывание даты невозможно, если выбраны сюжетные режимы Спорт, Музей, Освещение сзади с настройкой HDR, заданной со значениями Вкл., Панорама, Портрет питомца в режиме Непрерывный, или при записи видеороликов. 	 72
Подавл. вибраций	Уменьшение размазывания, которое возникает из-за дрожания фотокамеры при съемке. По умолчанию задано значение Вкл. <ul style="list-style-type: none"> Если используется штатив, выберите для этой настройки значение Выкл., чтобы не возникали неполадки в работе этой функции. 	 73

Функция	Описание	
Обнаруж. движения	<p>Если в процессе съемки выявлено перемещение объекта съемки или дрожание фотокамеры, для уменьшения размазывания автоматически увеличивается чувствительность и выдержка. По умолчанию задано значение Авто.</p> <p>Если фотокамера обнаружила вибрацию и уменьшила выдержку, загорается зеленый символ .</p> <ul style="list-style-type: none"> • В определенных режимах съемки и при определенных настройках движение не контролируется. В такой ситуации символ  не отображается. 	 74
АФ-помощь	<p>Если задана настройка Авто (настройка по умолчанию), вспомогательная подсветка АФ () загорается во время съемки при слабом освещении для облегчения фокусировки.</p> <ul style="list-style-type: none"> • Дальность действия вспомогательной подсветки составляет около 3,5 м, когда объектив максимально втянут в широкоугольное положение, и около 2,0 м, когда он максимально выдвинут в положение "телефото". • Даже если выбран автоматический режим, вспомогательная подсветка АФ может не сработать в зависимости от положения зоны фокусировки или выбранного сюжетного режима. 	 75
Цифровой зум	<p>Если задана настройка Вкл. (настройка по умолчанию), включается цифровой зум, когда нажата кнопка зуммирования T () и оптический зум соответствует максимальному телескопическому положению объектива ()29).</p> <ul style="list-style-type: none"> • При использовании определенных настроек или режимов съемки одновременное включение цифрового зума невозможно. 	 75
Настройка звука	<p>Включение и отключение различных звуковых сигналов фотокамеры. По умолчанию звуковой сигнал включен.</p> <ul style="list-style-type: none"> • При использовании определенных настроек или режимов съемки звуковой сигнал во время работы отключается. 	 76
Чувст. актив. управлен.	<p>Можно задать чувствительность управляющей кнопки во время работы. Если для этого параметра выбрано значение Высокая (настройка по умолчанию), операция выполняется даже при незначительном дрожании фотокамеры. Если для этого параметра выбрано значение Низкая, операция выполняется при существенном дрожании фотокамеры.</p> <ul style="list-style-type: none"> • При просмотре снимков в режиме активного управления Быстрое воспроизвед. или полнокадрового просмотра фиксируется чувствительность операций для выбранных снимков. 	 77
Авто выкл.	<p>Период времени, после истечения которого монитор выключается для уменьшения энергопотребления. По умолчанию задано значение 5 минут.</p>	 77

Функция	Описание	
Форматир. памяти/ Форматир. карточки	<p>Вы можете отформатировать внутреннюю память (если карта памяти не установлена) или память карты (когда карта памяти установлена).</p> <ul style="list-style-type: none"> • При форматировании все данные, записанные во внутренней памяти или на карте памяти, удаляются, и их восстановление невозможно. Перед форматированием обязательно перенесите важные снимки на компьютер. 	 78
Язык/Language	Вы можете изменить язык экранных сообщений фотокамеры.	 78
Настройки ТВ	<p>Выберите этот параметр, если на экране телевизора не появляется изображение после подключения аудио-/видеокабеля или кабеля HDMI. От настройки Управл. устр-вом HDMI зависит, получает ли фотокамера сигналы от телевизора, соответствующего стандарту HDMI-CEC и подключенного с помощью кабеля HDMI.</p>	 79
Предуп. о закр. глаз	<p>Если при съемке без использования режима интеллектуального портрета (65) фотокамера обнаруживает, что фотографируемый человек, возможно, закрыл глаза сразу же после распознавания лица, на мониторе появляется контрольное сообщение Кто-то моргнул? По умолчанию задано значение Выкл.</p>	 80
Назначить управл. кнопку	Переключение рабочего режима управляющей кнопки. По умолчанию при нажатии управляющей кнопки фотокамера отображает карту.	 81
Сброс всех знач.	<p>Восстановление стандартных настроек фотокамеры, действующих по умолчанию.</p> <ul style="list-style-type: none"> • Некоторые настройки, например Часовой пояс и дата и Язык/Language, сбросить невозможно. 	 81
Версия прошивки	Просмотр текущей версии прошивки фотокамеры.	 84



Раздел "Руководство"

В разделе "Руководство" содержится подробная информация и советы по использованию фотокамеры.

Съемка

Использование режима простой панорамы (съемка и воспроизведение).....		2
Использование режима "Съемка панорамы"		5

Просмотр

Просмотр и удаление снимков, сделанных в режиме непрерывной съемки (последовательности снимков)		7
Режим избранных снимков		9
Режим автосортировки		12
Режим списка по дате		14
Редактирование изображений (фотоснимков)		15
Подключение фотокамеры к телевизору (просмотр на экране телевизора)		22
Подключение фотокамеры к принтеру (прямая печать)		24
Редактирование видеороликов		30

Меню







Меню режима интеллектуального портрета		32
Меню съемки (режим (автоматический))		34
Меню просмотра		42
Меню видео		52
Меню карты		57
Меню настройки		66

Дополнительная информация

Имена файлов и папок		85
Дополнительные принадлежности		87
Сообщения об ошибках		88

Использование режима простой панорамы (съемка и воспроизведение)

Фотосъемка в режиме простой панорамы

Выберите экран съемки → кнопку  (режим съемки) →  (второй символ сверху*) →  →  → 
 (панорама)

* Отобразится символ последнего выбранного сюжетного режима. По умолчанию задано значение  (портрет).

1 Выберите Простая панорама и нажмите кнопку .

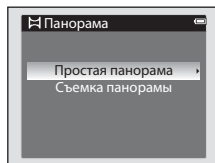

2 Выберите расстояние съемки **Нормальная (180°)** или **Широкая (360°)** и нажмите кнопку .

- Если камера находится в горизонтальном положении, доступные следующие варианты размера изображения (Ш x В).

- **Нормальная (180°):**

3200 x 560, если фотокамера перемещается по горизонтали;
 1024 x 3200, если фотокамера перемещается по вертикали.



- **Широкая (360°):**

6400 x 560, если фотокамера перемещается по горизонтали;
 1024 x 6400, если фотокамера перемещается по вертикали.

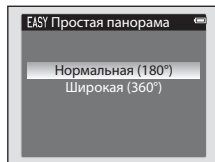
- Если фотокамера находится в вертикальном положении, то сочетания направления перемещения и Ш x В будут противоположны вышеуказанным.



3 Скомпонуйте первый фрагмент панорамы и нажмите спусковую кнопку затвора наполовину, чтобы отрегулировать фокусировку.

- Зум фиксируется в широкоугольном положении.
- На мониторе отображается кадрирующая разметка.
- Фотокамера фокусируется на объекте в центре кадра.
- Можно настроить поправку экспозиции (58).
- Если не удастся настроить фокусировку или экспозицию для основного объекта съемки, попробуйте использовать блокировку фокусировки (67).



4 Нажмите спусковую кнопку затвора до конца и отпустите ее.

- Отобразятся символы , указывающие направление панорамы.



5 Чтобы начать съемку, медленно перемещайте фотокамеру, не наклоняя ее.

- Когда фотокамера обнаружит направление панорамы, начнется съемка.
- Отобразится разметка, на которой будет указана текущая точка съемки.
- Когда разметка с точкой съемки достигнет конца, съемка завершится.



Разметка

Пример перемещения фотокамеры

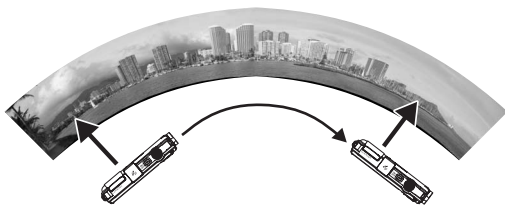

- Оператор перемещает фотокамеру от одного края до другого, горизонтально или вертикально по дуге, не смещая объект.
- Если с начала съемки уже прошло 15 секунд (в режиме **Нормальная (180°)**) или 30 секунд (в режиме **Широкая (360°)**) и разметка с точкой съемки еще не достигла конца, съемка завершается.

Съемка в режиме простой панорамы. Примечания

- Область изображения на сохраненном снимке будет уже отображаемой на мониторе во время съемки.
- Если перемещать фотокамеру слишком быстро, сильно дрожит фотокамера или объект съемки однородный (например, стена в темноте), съемка завершается с ошибкой.
- Если съемка завершается до середины панорамы, панорамные снимки не сохраняются.
- Если съемка охватывает более половины панорамы, но завершается, не достигнув конца, неотснятый фрагмент на снимке будет серым.

Просмотр простой панорамы (прокручивание)

Переключитесь в режим просмотра (📖32), откройте в режиме полнокадрового просмотра снимок, сделанный в режиме простой панорамы, и нажмите кнопку **OK**. Фотокамера отобразит снимок таким образом, что по высоте он будет занимать весь экран, и прокрутит отображаемую область автоматически.

- Прокрутка снимка осуществляется в направлении, использованном при съемке панорамы.

Во время просмотра в верхней части монитора отображаются кнопки управления просмотром. Если выбрать кнопками мультиселектора ◀ или ▶ какую-либо кнопку управления и нажать кнопку **OK**, можно будет выполнить следующие действия.

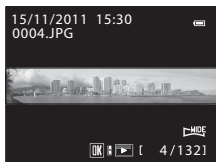

Действие	Элемент управления	Описание	
Обратная перемотка	◀	Быстрая обратная перемотка (выполняется, пока нажата кнопка OK).	
Перемотка вперед	▶	Быстрая перемотка вперед (выполняется, пока нажата кнопка OK).	
Пауза	⏸	Когда просмотр приостановлен, с помощью кнопок управления просмотром в верхней части монитора можно выполнить следующие действия.	
		◀	Обратная перемотка (выполняется, пока нажата кнопка OK).
		▶	Прокрутка (выполняется, пока нажата кнопка OK).
Конец	■	Возврат в режим полнокадрового просмотра.	

✓ **Просмотр снимков, сделанных в режиме простой панорамы. Примечание**

На этой фотокамере нельзя прокручивать или зуммировать панорамные снимки, сделанные не с помощью режима простой панорамы фотокамеры COOLPIX AW100.

Использование режима "Съемка панорамы"

Использование штатива упрощает компоновку кадра. При использовании штатива для обеспечения устойчивости фотокамеры во время съемки задайте для параметра **Подав. вибраций** (🔊73) значение **Выкл.** в меню настройки.

Выберите экран съемки → кнопку 📷 (режим съемки) → 📐 (второй символ сверху*) → ▶▶▶ (панорама)

* Отобразится символ последнего выбранного сюжетного режима. По умолчанию задано значение 📐 (портрет).

1 Выберите **Съемка панорамы** и нажмите кнопку **OK**.

- На мониторе появятся символы ▷, показывающие направление, в котором будут соединены снимки.

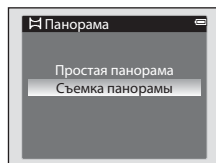

2 С помощью мультиселектора выберите направление и нажмите кнопку **OK**.

- Выберите направление соединения снимков в панораму: вправо (▷), влево (◁), вверх (△) или вниз (▽).
- Желтый символ направления съемки панорамы (▷▷) переместится в соответствии с текущим направлением. При нажатии кнопки **OK** направление фиксируется. Отобразится белый символ выбранного направления (▷).
- При необходимости на этом шаге можно изменить настройки режима вспышки (📖54), автоспуска (📖56), макросъемки (📖57) и поправки экспозиции (📖58).
- Для выбора другого направления нажмите кнопку **OK** еще раз.



3 Кадрируйте первую часть панорамы и сделайте первый снимок.

- Фотокамера фокусируется на объекте в центре кадра.
- 1/3 изображения будет отображаться прозрачной.



4 Сделайте следующий снимок.

- Совместите контуры следующего снимка таким образом, чтобы 1/3 его площади перекрывала предыдущий снимок, и нажмите спусковую кнопку затвора.
- Повторяйте эту операцию, пока не сделаете все снимки, необходимые для создания полного изображения.



5 После завершения съемки нажмите кнопку **OK**.

- Фотокамера вернется к шагу 2.

✓ Режим "Съемка панорамы". Примечания

- Прежде чем сделать первый снимок, задайте настройки режима вспышки, автоспуска, режима макросъемки и поправки экспозиции. После того как первый снимок будет сделан, эти настройки нельзя будет изменить. После создания первого снимка снимки нельзя будет удалять, а также нельзя будет изменять настройки зуммирования и параметра **Режим изображения** (📖61).
- Серия панорамных снимков прерывается, если при съемке в режиме ожидания срабатывает функция автовывключения (🔋77). Для предотвращения подобной ситуации рекомендуется задать более длительное время для функции автовывключения.

📎 Индикатор **AE/AF-L** (блокировка экспозиции)

Когда используется режим съемки панорамы, все снимки в панораме обладают такой же выдержкой, балансом белого и фокусировкой, как и первый снимок. После создания первого снимка на мониторе появляется символ **AE/AF-L**, означающий, что настройки экспозиции, баланса белого и фокусировки заблокированы.



📎 Создание панорамы

Передайте снимки на компьютер (📖76) и объедините их в один панорамный снимок с помощью программы Panorama Maker 5.

Установите на компьютер программу Panorama Maker 5 с комплектного Установочный компакт-диск с ПО ViewNX 2.

📎 Дополнительные сведения

Дополнительные сведения см. в разделе "Имена файлов и папок" (🔍85).

Просмотр и удаление снимков, сделанных в режиме непрерывной съемки (последовательности снимков)

Снимки, сделанные за один раз в следующих режимах непрерывной съемки, сохраняются в виде группы (называемой "последовательностью").

- **Непрерывная В, Непрерывная Н** в режиме **Непрерывный** (👁️36), заданном в меню съемки
- **Спорт** (📖40) или **Непрерывный** в сюжетном режиме **Портрет питомца** (📖46)

Просмотр снимков в последовательности

В режиме полнокадрового просмотра и в режиме просмотра уменьшенных изображений (📖33) первый снимок в последовательности используется как "основной", т.е. отображается для получения представления о снимках данной последовательности.

Когда основной снимок в последовательности отображается в режиме полнокадрового просмотра, нажмите кнопку **OK**, чтобы просмотреть все снимки в последовательности по отдельности. Чтобы вернуться в режим просмотра только основного снимка, нажмите кнопку мультиселектора **▲**.

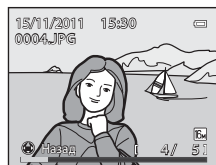

Когда снимки в последовательности отображаются по отдельности, можно выполнить следующие действия.

- Выбор снимка: нажмите кнопку мультиселектора **◀** или **▶**.
- Увеличение: нажмите кнопку зуммирования **T** (🔍) (📖33).

✔️ **Последовательность. Примечание**

В качестве последовательности нельзя воспроизвести снимки, последовательно снятые другими фотокамерами, не модели COOLPIX AW100.

🔗 **Свойства отображения последовательности**

Чтобы настроить отображение только основных снимков для всех последовательностей или отображение всех снимков в последовательностях по отдельности, в меню просмотра выберите пункт **Свойства отобр. послед.** (👁️51).



Если снимок в последовательности выбирается при настройке **Свойства отобр. послед.** со значением **Отдельные снимки**, на экране отображается символ

🔗 **Изменение основного снимка в последовательности**

Основной снимок можно изменить с помощью пункта меню просмотра **Выбрать основн. снимок** (👁️51).

Доступные пункты меню просмотра в режиме последовательности



Если во время просмотра последовательности снимков нажать кнопку **MENU**, в меню будут доступны следующие операции.





- | | | | |
|-------------------------------------|--|---------------------------------|--|
| • Быстрая обработка ¹ | →  17 | • D-Lighting ¹ | →  17 |
| • "Глянцевое" ретушир. ¹ | →  18 | • Эфф. фильтров ¹ | →  19 |
| • Задание печати ² | →  42 | • Показ слайдов | →  45 |
| • Защита ² | →  46 | • Повернуть снимок ¹ | →  48 |
| • Уменьшить снимок ¹ | →  20 | • Звуковая заметка ¹ | →  49 |
| • Копирование ² | →  50 | • Свойства отобр. послед. | →  51 |
| • Выбрать основн. снимок | →  51 | • Избранные снимки ² | →  9 |

¹ Перейдя в режим просмотра отдельных изображений, нажмите кнопку **MENU**. Настройки можно применить к отдельным снимкам.

² Если во время отображения только основного снимка нажать кнопку **MENU**, те же настройки будут применены ко всем снимкам выбранной последовательности. Чтобы применить настройки к отдельным снимкам, перейдите в режим просмотра отдельных изображений и нажмите кнопку **MENU**.

Удаление снимков в последовательности

Если для параметра **Свойства отобр. послед.** ( 51) в меню просмотра задано значение **Только основной снимок**, то при нажатии кнопки  и выборе метода удаления следующие снимки будут удалены.

- Если отображается только основной снимок в последовательности:
 - **Текущий снимок:** при выборе последовательности будут удалены все относящиеся к ней снимки.
 - **Удалить выбр. снимки:** если выбрать основной снимок последовательности на экране удаления выбранных снимков ( 35), все снимки в этой последовательности будут удалены.
 - **Все снимки:** удаляются все снимки, включая отображаемую последовательность.
- Если выбрать основной снимок и нажать кнопку , чтобы отобразить снимки из последовательности по отдельности, а затем нажать кнопку : методы удаления заменяются следующими.
 - **Удалить текущий снимок:** удаление отображаемого снимка.
 - **Удалить выбр. снимки:** выберите в последовательности несколько снимков, которые нужно удалить, на экране выбора снимков для удаления ( 35).
 - **Удалить всю последов-сть:** удаляются все снимки в последовательности, включая отображаемый.

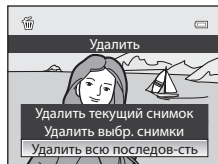

Режим избранных снимков

После съемки избранные снимки можно добавить в один из девяти альбомов в соответствии с их категорией (кроме видеороликов).



После добавления снимков в альбом их можно просмотреть "в режиме избранных снимков" .

- Снимки будет проще найти, если добавить их в разные альбомы, сгруппировав по событиям или объектам съемки.
- Один и тот же снимок можно добавить в разные альбомы.
- В один альбом можно добавить до 200 снимков.



Добавление снимков в альбомы

Выберите режим, отличный от режима избранных снимков, → MENU кнопку → меню просмотра  (11)
→  Избранные снимки

1 Нажмите кнопку мультиселектора ◀ или ▶, выберите снимок и нажмите кнопку ▲, чтобы установить .

- Чтобы добавить в один альбом несколько изображений, повторите это действие нужное количество раз.
- Чтобы отменить выбор, нажмите кнопку ▼ для удаления .
- Чтобы перейти в режим полнокадрового просмотра, нажмите кнопку зуммирования  (29) T (Q), а чтобы вернуться в режим просмотра уменьшенных изображений — кнопку W .



2 Установите  для всех снимков, которые нужно добавить в альбом, и нажмите кнопку , чтобы выбрать снимки.

3 С помощью мультиселектора выберите альбом, в который нужно добавить снимки, и нажмите кнопку .

- Выбранные снимки будут добавлены в альбом, и на экране фотокамеры откроется меню просмотра.
- Чтобы добавить один снимок в несколько альбомов, выберите  **Избранные снимки** и повторите действия с шага 1.



Избранные снимки. Примечание

Добавленные в альбом снимки не перемещаются из папки, в которую сохранены ( 85), и не копируются в этот альбом. В альбом добавляются только имена файлов этих снимков. В режиме избранных снимков снимки воспроизводятся путем извлечения снимков, которые соответствуют именам файлов, добавленных в альбомы.

Просмотр снимков в альбомах

Выберите режим просмотра → нажмите кнопку (70) → Избранные снимки

Мультиселектором выберите альбом и нажмите кнопку , чтобы просмотреть только снимки, добавленные в один и тот же альбом.

- На экране списка снимков в альбоме можно выполнить следующие действия.
 - Кнопка (удалить): удаление всех снимков в выбранном альбоме.
 - Кнопка **MENU**: изменение значка альбома (цвета и стиля) (11).
- Если при воспроизведении снимков в режиме полнокадрового просмотра или просмотра уменьшенных изображений открыть меню кнопкой **MENU** и выбрать вкладку (меню избранных снимков), затем можно будет выбрать ту или иную функцию в меню просмотра (71).



Удаление снимков из альбомов

Выберите режим избранных снимков → выберите альбом, из которого нужно удалить снимки 10) → нажмите кнопку → нажмите кнопку **MENU** → выберите вкладку (11) → Удалить из избранных

1 Нажмите кнопку мультиселектора или , выберите снимок и нажмите кнопку , чтобы установить .

- Чтобы удалить другие снимки из того же альбома, повторите это действие нужное количество раз.
- Чтобы отменить выбор, нажмите кнопку для удаления .
- Чтобы перейти в режим полнокадрового просмотра, нажмите кнопку зуммирования (29) **T** () , а чтобы вернуться в режим просмотра уменьшенных изображений — кнопку **W** ().



2 Установите для всех снимков, которые нужно удалить, и нажмите кнопку , чтобы выбрать снимки.

3 Выберите **Да** и нажмите кнопку .

- Для отмены удаления выберите **Нет**.

Удаление. Примечание

Если снимок удален в режиме избранных снимков, он удаляется из альбома, а также безвозвратно удаляется из внутренней памяти или с карты памяти.

Изменение значка альбома избранных снимков

Выберите режим избранных снимков → выберите альбом для изменения его символа (📁10) → нажмите кнопку **MENU**

- 1 Нажмите кнопку мультиселектора ◀ или ▶, чтобы выбрать цвет значка, и нажмите кнопку **OK**.

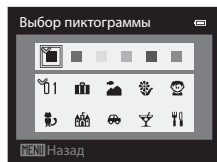

- 2 Нажмите кнопку ▲, ◀, ▼ или ▶, чтобы выбрать значок, а затем нажмите кнопку **OK**.

- Значок изменится, и на мониторе снова отобразится список альбомов.

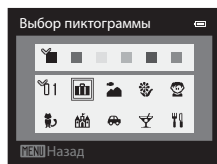

✓ Значки альбомов. Примечания

Значки альбомов настраиваются отдельно для внутренней памяти и для карты памяти.

- Прежде чем изменить значки альбомов для внутренней памяти, извлеките из фотокамеры карту памяти.
- По умолчанию используется значок номера (черный).

Режим автосортировки

Сделанные снимки автоматически сортируются по категориям, например: портреты, пейзажи и видеоролики.







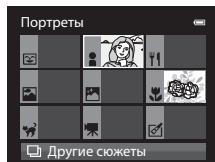



Если при выполнении действий, описанных в разделе "Переключение режимов просмотра" (📖70), выбрать функцию

 **Автосортировка**, откроется экран выбора категории.



Мультиселектором выберите категорию и нажмите кнопку , чтобы просмотреть снимки из выбранной категории.





Категории режима автосортировки

Функция	Описание
 Улыбка	Снимки, сделанные в режиме интеллектуального портрета (📖49) с параметром Включить для таймера улыбки
 Портреты	Снимки, сделанные в режиме  (авто) (📖51) с применением функции обнаружения лиц (📖65) Снимки, сделанные в сюжетном режиме Портрет* , Ночной портрет* , Праздник/в помещ. или Освещение сзади* (📖39) Снимки, сделанные в режиме интеллектуального портрета (📖50) с параметром Выключить для таймера улыбки
 Еда	Снимки, сделанные в сюжетном режиме Еда (📖39)
 Пейзаж	Снимки, сделанные в сюжетном режиме Пейзаж* (📖39)
 От заката до рассвета	Снимки, сделанные в сюжетном режиме Ночной пейзаж* , Закат , Сумерки/рассвет или Фейерверк (📖39)
 Макросъемка	Снимки, сделанные в режиме  (авто) с применением макросъемки (📖57) Снимки, сделанные в сюжетном режиме Макро* (📖39)
 Портрет питомца	Снимки, сделанные в сюжетном режиме Портрет питомца (📖39)
 Видео	Видеоролики (📖80)
 Измененные копии	Копии, сделанные с помощью функции редактирования (📖15)
 Другие сюжеты	Все прочие снимки, которые нельзя отнести к вышеназванным категориям

* Снимки, сделанные в режиме  (простой авторежим) (📖38), также сортируются в соответствующие категории.

- На экране выбора категории можно выполнить следующие действия.
 - Кнопка  (удалить): удаление всех снимков в выбранной категории.
- Если при воспроизведении снимков в режиме полнокадрового просмотра или просмотра уменьшенных изображений открыть меню кнопкой **MENU** и выбрать вкладку  (меню режима автосортировки), затем можно будет выбрать ту или иную функцию в меню просмотра (📖71).

Режим автосортировки. Примечания

- В режиме автосортировки в каждую категорию можно добавить не более 999 снимков и видеороликов. Если в ту или иную категорию уже добавлено 999 снимков или видеороликов, новые снимки и видеоролики нельзя добавлять в эту категорию, а также отображать в режиме автосортировки. Снимки и видеоролики, которые нельзя отнести к той или иной категории, можно просматривать в обычном режиме просмотра (32) или в режиме списка по дате (14).
- В режиме автосортировки нельзя просматривать копии снимков из внутренней памяти или с карты памяти.
- В режиме автосортировки нельзя просматривать снимки и видеоролики, сделанные другой фотокамерой, не модели COOLPIX AW100.

Режим списка по дате

Если при выполнении действий, описанных в разделе "Переключение режимов просмотра" (📖70), выбрать функцию **12📅 Список по дате**, откроется экран выбора даты создания снимка. Мульти-selectorом выберите дату и нажмите кнопку **OK**, чтобы просмотреть снимки с выбранной датой создания.

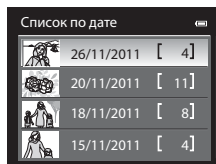

- Отобразится первый снимок, сделанный в выбранный день.
- На экране списка по дате создания снимка можно выполнять следующие действия.
 - Кнопка **🗑** (удалить): удаление всех снимков с выбранной датой создания.
 - Кнопка **MENU**: если на экране выбора даты создания снимка вы выберете вкладку **12📅** (меню списка по дате), чтобы открыть меню просмотра (📖71), то сможете выбрать и применить к снимкам с выбранной датой создания одну из следующих функций.
 - Задание печати, показ слайдов, защита, добавление в избранные снимки
- Если при воспроизведении снимков в режиме полнокадрового просмотра или просмотра уменьшенных изображений открыть меню кнопкой **MENU** и выбрать вкладку **12📅** (меню "Список по дате"), затем можно будет выбрать ту или иную функцию в меню просмотра (📖71).
- Режим отображения календаря (📖33) недоступен в режиме списка по дате.

✓ Режим списка по дате. Примечания

- Можно выбрать до 29 дат. При наличии более 29 дат съемки, присвоенных снимкам, все снимки, сделанные ранее последних 29 дат, вместе отображаются в списке под пунктом **Другие**.
- В режиме списка по дате могут отображаться только последние 9 000 снимков.
- Снимки, сделанные, когда на фотокамере не была настроена дата, обрабатываются как снимки с датой создания "1 января 2011 г."



Редактирование изображений (фотоснимков)

Функции редактирования

Вы можете отредактировать изображения, используя описанные ниже функции. Отредактированные изображения сохраняются как отдельные файлы (📷85).

Функция редактирования	Применение
Быстрая обработка (📷17)	Простое создание копий снимков с увеличенной контрастностью и большим цветовым насыщением.
D-Lighting (📷17)	При помощи этой функции можно создать копию снимка с повышенной яркостью и контрастностью, увеличив яркость темных участков.
"Глянцевое" ретушир. (📷18)	Тона кожи смягчаются, лица выглядят меньше, а глаза — больше.
Эфф. фильтров (📷19)	Применение различных эффектов с использованием цифрового фильтра. Доступные эффекты: Параметры цвета , Софт-фильтр , Выборочный цвет , Лучи , "Рыбий глаз" , Эффект миниатюры и Удаление тумана .
Уменьшить снимок (📷20)	При помощи этой функции можно создавать уменьшенные копии снимков, которые затем можно использовать, например, для отправки по электронной почте.
Кадрование (📷21)	Частичная обрезка изображения. Увеличение части изображения для изменения композиции кадра.

👍 Редактирование изображений. Примечания

- Снимки, при создании которых для параметра **Режим изображения** (📷61) было задано значение  **4608x2592**, редактировать нельзя.
- Снимки, сделанные в режиме простой панорамы, редактировать нельзя.
- Если на снимке не обнаружены лица, к нему нельзя применить функцию **"Глянцевое" ретушир.** (📷18).
- Функции редактирования COOLPIX AW100 неприменимы к снимкам, сделанным другими цифровыми фотокамерами (не COOLPIX AW100).
- При просмотре копии, созданной с помощью фотокамеры COOLPIX AW100, на другой цифровой фотокамере в ряде ситуаций корректное отображение или перенос на компьютер оказываются невозможны.
- Если во внутренней памяти или на карте памяти не хватает места, функции редактирования недоступны.
- Перед редактированием последовательности, для которой отображается только основной снимок (📷7), выполните одно из следующих действий.
 - Нажмите кнопку , чтобы отобразить снимки по отдельности, а затем выберите тот или иной снимок из последовательности
 - Задайте для параметра **Свойства отобр. послед.** (📷51) значение **Отдельные снимки**, чтобы отобразить снимки по отдельности, а затем выберите тот или иной снимок

Ограничения при редактировании изображений

При редактировании ранее отредактированных изображений действуют следующие ограничения.

Использованные функции редактирования	Доступные функции редактирования
Быстрая обработка D-Lighting Эфф. фильтров	Можно применить "глянцевое" ретуширование, функцию уменьшенного снимка и кадрирование. Функции быстрой обработки, D-Lighting и эффекты фильтров нельзя использовать совместно.
"Глянцевое" ретушир.	Можно применить быструю обработку, функцию D-Lighting, эффекты фильтров, функцию уменьшенного снимка или кадрирование.
Уменьшить снимок Кадрирование	Другие функции редактирования недоступны.

- К уже отредактированным копиям нельзя повторно применить ту же функцию редактирования.
- Если функцию уменьшенного снимка или кадрирования нужно применить в сочетании с другой функцией редактирования, используйте функцию уменьшенного снимка или кадрирования после того, как примените другие необходимые функции редактирования.
- К снимкам, сделанным с применением функции смягчения тона кожи, можно применить эффекты обработки, например "глянцевое" ретуширование или дополнительное смягчение тона кожи.

Исходные снимки и отредактированные копии

- При удалении исходных снимков копии, созданные с помощью функций редактирования, не удаляются. При удалении копий, созданных с использованием функций редактирования, исходные снимки не удаляются.
- Отредактированные копии снимков сохраняются с той же датой и временем, что и исходные.
- Даже если редактируются снимки с пометкой **Задание печати** (🔒42) или **Защита** (🔒46), на отредактированных копиях эти настройки не будут сохранены.

Быстрая обработка: повышение контраста и насыщенности

Выберите снимок (📖32) → нажмите кнопку MENU → откройте меню просмотра (📖11) →  Быстрая обработка

Нажмите кнопку мультиселектора ▲ или ▼, чтобы выбрать уровень настройки, затем нажмите кнопку OK.

- Исходная версия будет отображена слева, отредактированная версия – справа.
- Для отмены нажмите кнопку ◀.
- Копии, созданные с помощью функции быстрой обработки, можно отличить по символу , отображающемуся в режиме просмотра.

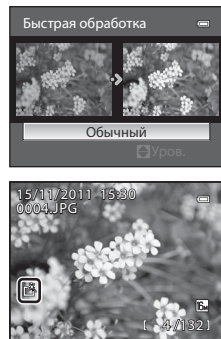

D-Lighting: повышение яркости и контраста

Выберите снимок (📖32) → нажмите кнопку MENU → откройте меню просмотра (📖11) →  D-Lighting

Нажмите кнопку мультиселектора ▲ или ▼, чтобы выбрать **Да**, а затем нажмите кнопку OK.

- Исходная версия будет отображена слева, отредактированная версия – справа.
- Для отмены выберите **Отмена** и нажмите кнопку OK.
- Копии, созданные с помощью функции D-Lighting, в режиме просмотра отмечаются символом .



Дополнительные сведения

Дополнительные сведения см. в разделе "Имена файлов и папок" (👁85).

"Глянцевое" ретуширование: смягчение тонов кожи, уменьшение лиц или увеличение глаз

Выберите снимок (📖32) → нажмите кнопку **MENU** → откройте меню просмотра (📖11) → 
"Глянцевое" ретушир.

1 Нажмите кнопку мультиселектора ▲ или ▼, чтобы выбрать тип эффекта, а затем нажмите кнопку **OK**.

- **Все:** тона кожи смягчаются, лица выглядят меньше, а глаза — больше.
- **Смягчение тона кожи:** смягчение оттенков кожи.
- Откроется экран подтверждения, и отобразится увеличенная часть снимка с лицом, к которому была применена выбранная функция редактирования.
- Для отмены нажмите кнопку ◀.

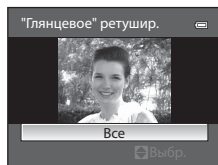

2 Подтвердите результаты.

- Можно визуально усовершенствовать 12 лиц, в порядке удаления от центра кадра.
- Если редактирование применяется к нескольким лицам, для переключения между ними воспользуйтесь кнопками мультиселектора ◀ и ▶.
- Чтобы изменить тип эффекта "глянцевого" ретуширования, нажмите кнопку **MENU** и вернитесь к шагу 1.
- Для создания копии, отредактированной с помощью "глянцевого" ретуширования, нажмите кнопку **OK**.
- Копии, созданные с помощью "глянцевого" ретуширования, в режиме просмотра помечаются символом .

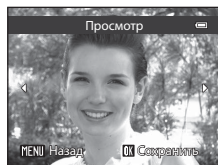

"Глянцевое" ретуширование. Примечания

- В зависимости от условий съемки (например, от ориентации и яркости лица), возможно, лицо не будет распознано или не удастся достичь нужного эффекта.
- Если на снимке не обнаружены лица, выдается экранное предупреждение и снова открывается меню просмотра.

Дополнительные сведения

Дополнительные сведения см. в разделе "Имена файлов и папок" (85).

Эффекты фильтров: применение эффектов цифрового фильтра

Выберите снимок (📖32) → нажмите кнопку **MENU** → откройте меню просмотра (📖11) → 🌀 Эфф. фильтров

Функция	Описание
Параметры цвета	Изменение цветовых оттенков. • Выберите вариант обработки Яркие цвета, Ч/Б, Сепия или Цианотипия .
Софт-фильтр	Плавное смягчение фокусировки изображения от центра к краям. На снимках, сделанных с использованием функции обнаружения лиц (📖65) или домашних животных (📖46), участки вокруг лиц будут размыты.
Выборочный цвет	Сохранение только выбранной палитры цветов; остальные цвета отображаются в черно-белой гамме.
Лучи	На изображении появляются лучи, расходящиеся от ярких объектов, например, от бликов солнечного света или уличных фонарей. Этот эффект подходит для ночных съемок.
"Рыбий глаз"	Эффект съемки через выпуклую линзу. Подходит для изображений, полученных в режиме макросъемки.
Эффект миниатюры	Эффект миниатюрной копии большого панорамного изображения. Подходит для снимков, сделанных с большой высоты, на которых основной объект съемки находится вблизи центра кадра.
Удаление тумана	Снижение степени размытости снимков, вызванной съемками под водой.

1 Нажмите кнопку мультиселектора ▲ или ▼, чтобы выбрать эффект фильтра, затем нажмите кнопку **OK**.

- Если выбран вариант **Лучи**, **"Рыбий глаз"**, **Эффект миниатюры** или **Удаление тумана**, перейдите к шагу 3.

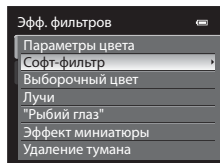

2 Выберите интенсивность применяемого эффекта и нажмите кнопку **OK**.

- **Параметры цвета:** нажмите ▲ или ▼, чтобы выбрать цветовой оттенок.
- **Софт-фильтр:** нажмите ▲ или ▼, чтобы выбрать область применения эффекта.
- **Выборочный цвет:** нажмите ▲ или ▼, чтобы выбрать сохраняемый цвет.

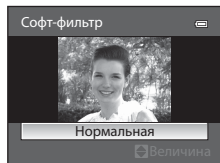

Софт-фильтр

3 Проверьте результат применения эффекта и нажмите кнопку **OK**.

- Будет создана новая, отредактированная копия снимка.
 - Для отмены нажмите кнопку **◀**.
-
- Копии, созданные путем редактирования с применением эффекта фильтра, можно отличить по символу , отображающемуся во время просмотра.

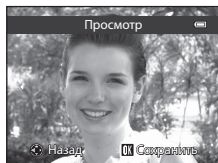

Уменьшенный снимок: уменьшение размера изображения

Выберите снимок (📖32) → нажмите кнопку **MENU** → откройте меню просмотра (📖11) →  Уменьшить снимок

1 Нажмите кнопку мультиселектора **▲** или **▼**, чтобы выбрать желаемый размер копии, затем нажмите кнопку **OK**.

- Доступные размеры: **640x480**, **320x240** и **160x120**.

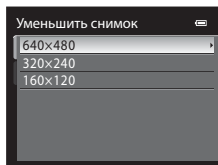

2 Выберите **Да** и нажмите кнопку **OK**.

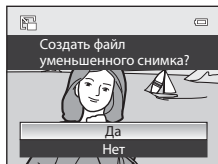

- Будет создана новая уменьшенная копия снимка.
- Коэффициент сжатия созданного изображения составляет 1:16.
- Для отмены выберите **Нет** и нажмите кнопку **OK**.
- Копия отображается в черной рамке.



Дополнительные сведения

Дополнительные сведения см. в разделе "Имена файлов и папок" (85).

Кадрирование: Создание кадрированной копии

Создание копий, содержащих только видимый на мониторе участок, когда **MENU**  отображается при включенном увеличении в режиме просмотра (33). Кадрированные копии сохраняются как отдельные файлы.

1 Увеличьте изображение для кадрирования (33).

2 Скомпонуйте копию кадра.

- Нажмите кнопку зуммирования **T** () или **W** () для настройки коэффициента зуммирования.
- Используйте кнопки **▲**, **▼**, **◀** или **▶** мультиселектора для прокрутки снимка, чтобы на мониторе была видна только та часть снимка, которую вы хотите скопировать.



3 Нажмите кнопку **MENU**.

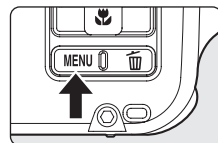

4 Мультиселектором выберите **Да** и нажмите кнопку **OK**.

- Будет создан новый файл, содержащий только часть снимка, видимую на мониторе.
- Для отмены выберите **Нет** и нажмите кнопку **OK**.



Размер изображения

Чем меньше диапазон обрезания, тем меньше размер (количество пикселей) копии кадрированного снимка. Если размер изображения кадрированной копии составляет 320x240 или 160x120, в режиме просмотра вокруг снимка отображается черная рамка, а в левой части монитора появляется символ уменьшенного снимка (.

Кадрирование снимка в вертикальной ориентации

С помощью функции **Повернуть снимок** (48) разверните изображение, чтобы придать ему горизонтальную ориентацию. Выполнив кадрирование, восстановите вертикальную ориентацию изображения. Для кадрирования снимка в вертикальной ориентации его следует увеличить так, чтобы на мониторе исчезли черные поля по обеим сторонам. Кадрированный снимок будет отображен в горизонтальной ориентации.

Дополнительные сведения

Дополнительные сведения см. в разделе "Имена файлов и папок" (85).

Подключение фотокамеры к телевизору (просмотр на экране телевизора)

Для просмотра снимков на телевизоре подключите фотокамеру к телевизору.

Если телевизор оснащен разъемом HDMI, фотокамеру можно подключить к нему с помощью доступного в продаже кабеля HDMI для просмотра видеороликов.

1 Выключите фотокамеру.

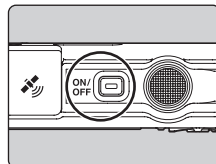

2 Подключите фотокамеру к телевизору.

При подключении с помощью входящего в комплект фотокамеры аудио-/ видеокабеля

- Подключите желтый разъем к видеовходу телевизора, подключите красный и белый разъем к аудиовходу.

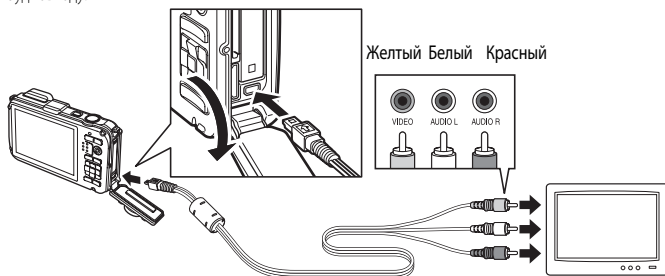

При подключении с помощью доступного в продаже кабеля HDMI

- Подключите разъем к выходу HDMI телевизора.

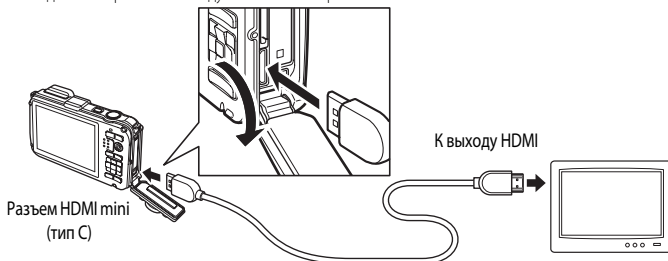

3 Настройте телевизор на работу с видеоканалом.



- Подробные сведения см. в документации, поставляемой в комплекте с телевизором.

4 Нажмите и удерживайте кнопку , чтобы включить фотокамеру.

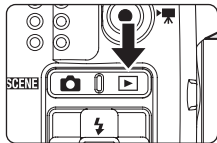
- Фотокамера перейдет в режим просмотра, и телевизор отобразит сделанные снимки.
- Пока фотокамера подключена к телевизору, монитор фотокамеры не включается.



Подключение кабеля HDMI. Примечания

- Кабель HDMI не входит в комплект поставки. Для подключения фотокамеры к телевизору используйте доступный в продаже кабель HDMI. Выход этой фотокамеры представляет собой разъем HDMI mini (тип C). Приобретая кабель HDMI, убедитесь в том, что конец этого кабеля для подключения устройства оснащен разъемом HDMI mini.
- Рекомендуется выполнять фотосъемку при значении параметра **Режим изображения** ( 61) не ниже **2048x1536** и видеосъемку при значении параметра **Параметры видео** ( 52) не ниже **720p HD 720p (1280x720)**.

Подключение аудио-/видеокабеля. Примечания

- При подключении кабеля проверьте правильность положения штекера. Не применяйте силу при подключении штекера к фотокамере. При отсоединении кабеля не тяните за штекер под углом.
- Не подключайте кабели одновременно к разъему HDMI mini и к USB-/аудио-/видео разъему.

Если на экране телевизора не появилось изображение

Убедитесь, что значение параметра **Настройки ТВ** ( 79) в меню настройки подходит для телевизора.

Использование пульта дистанционного управления телевизором (управление устройством HDMI)

Пульт дистанционного управления телевизором, соответствующий стандарту HDMI-CEC, можно использовать для управления фотокамерой в режиме просмотра.

Пульт дистанционного управления можно использовать вместо мультиселектора или кнопок зуммирования для выбора изображений, воспроизведения и приостановки видеороликов или простых панорам, а также переключения между режимом полнокадрового просмотра и просмотром четырех уменьшенных изображений.

- Задайте для параметра **Управл. устр-вом HDMI** ( 79) в меню **Настройки ТВ** значение **Вкл.** (значение по умолчанию) и подключите фотокамеру к телевизору с помощью кабеля HDMI.
- Направьте пульт дистанционного управления в сторону телевизора.
- Сведения о том, поддерживает ли телевизор стандарт HDMI-CEC, см. в руководстве по эксплуатации телевизора или в других сопутствующих документах.

Подключение фотокамеры к принтеру (прямая печать)

Для печати снимков без компьютера пользователи принтеров, совместимых с PictBridge (☀️23), могут подключать фотокамеру непосредственно к принтеру. Порядок печати следующий:

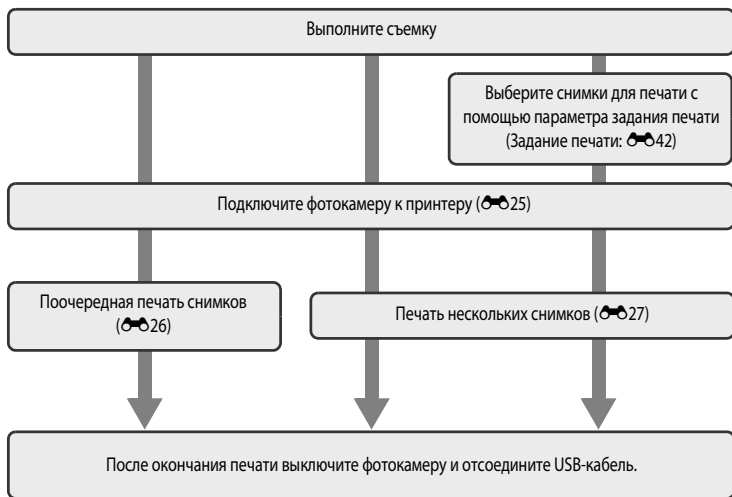

☑️ Источник питания. Примечания

- При подключении фотокамеры к принтеру для предотвращения внезапного отключения фотокамеры используйте полностью заряженную батарею.
- Для питания фотокамеры COOLPIX AW100 от розетки можно использовать сетевой блок питания EH-62F (приобретается отдельно) (☀️87). Ни при каких обстоятельствах не используйте другие сетевые блоки питания, кроме EH-62F. Нарушение этого требования может привести к перегреву или повреждению фотокамеры.

✍️ Печать снимков

Снимки можно печатать на принтере, предварительно передав их на компьютер или подключив фотокамеру непосредственно к принтеру. Кроме того, при печати снимков, сохраненных на карте памяти, возможны следующие способы печати:

- Вставьте карту памяти в гнездо DPOF-совместимого принтера.
- Сдайте карту памяти в цифровую фотолaborаторию.

Для печати этими способами выберите снимки и число копий каждого снимка с помощью функции **Задание печати** (☀️42) в меню просмотра.

Подключение фотокамеры к принтеру

- 1** Выключите фотокамеру.

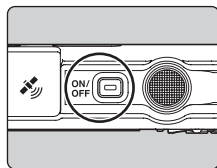

- 2** Включите принтер.

- Проверьте настройки принтера.

- 3** Подключите фотокамеру к принтеру USB-кабелем из комплекта поставки.

- Проверьте правильность положения штекера. При отсоединении кабеля не тяните за штекер под углом.

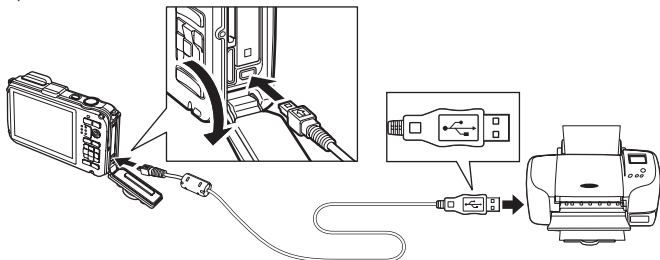

- 4** Включите фотокамеру.

- Если подключение выполнено правильно, на мониторе фотокамеры отобразится начальный экран **PictBridge** (1). Затем отобразится экран **Отпечатать выбор** (2).

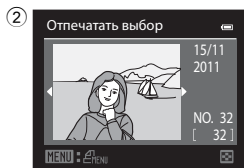
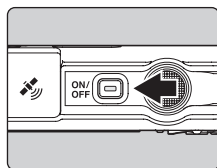

Печать отдельных снимков

Если фотокамера правильно подключена к принтеру (📷25), можно печатать снимки, следуя приведенным ниже инструкциям.

1 С помощью мультиселектора выберите снимок для печати и нажмите кнопку **OK**.

- Нажмите кнопку зуммирования **W** (📐) для отображения 12 уменьшенных изображений или кнопку **T** (🔍), чтобы вернуться в режим полнокадрового просмотра.



2 Выберите **Кол-во копий** и нажмите кнопку **OK**.

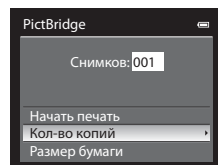

3 Выберите количество копий (не более девяти) и нажмите кнопку **OK**.

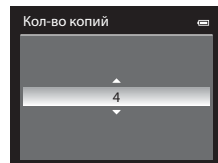

4 Выберите **Размер бумаги** и нажмите кнопку **OK**.

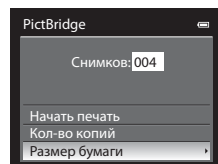

5 Выберите нужный размер бумаги и нажмите кнопку **OK**.

- Для того чтобы указать размер бумаги при помощи настроек принтера, выберите в меню размера бумаги значение **По умолчанию**.

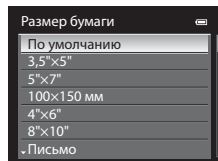

6 Выберите **Начать печать** и нажмите кнопку **OK**.

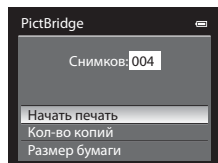

7 Начнется печать.

- После завершения печати монитор вернется к состоянию, описанному на шаге 1.
- Чтобы отменить печать, не дожидаясь печати всех копий, нажмите кнопку **OK**.



Текущий отпечаток/общее число отпечатков

Печать нескольких снимков

Если фотокамера правильно подключена к принтеру (📷25), можно печатать снимки, следуя приведенным ниже инструкциям.

1 Когда отобразится экран **Отпечатать выбор**, нажмите кнопку **MENU**.

- Откроется экран **Меню печати**.

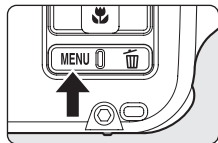

2 Мульти-selectorом выберите **Размер бумаги** и нажмите кнопку **OK**.

- Для выхода из меню печати нажмите кнопку **MENU**.

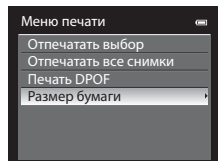

3 Выберите нужный размер бумаги и нажмите кнопку **OK**.

- Для того чтобы указать размер бумаги при помощи настроек принтера, выберите в меню размера бумаги значение **По умолчанию**.

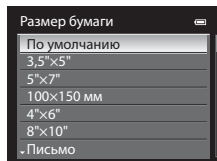

4 Выберите **Отпечатать выбор**, **Отпечатать все снимки** или **Печать DPOF** и нажмите кнопку **OK**.

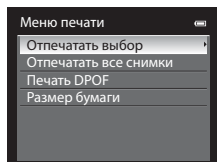

Отпечатать выбор

Выберите снимки (не более 99) и количество копий каждого снимка (не более 9).

- Нажмите кнопку мультиселектора ◀ или ▶ для выбора снимков и нажмите кнопку ▲ или ▼ для указания количества копий каждого снимка.
- Снимки, выбранные для печати, отмечаются галочкой и числом, обозначающим количество копий, выбранное для печати. Если не задано количество копий, выбор отменяется.
- Нажмите кнопку зуммирования **T** (Q), чтобы переключиться в режим полнокадрового просмотра, или кнопку **W** (R), чтобы отобразить 12 уменьшенных изображений.
- После завершения настройки нажмите кнопку **OK**.
- Когда отобразится приведенное справа меню, выберите **Начать печать** и нажмите кнопку **OK**, чтобы начать печать.
- Выберите **Отмена** и нажмите кнопку **OK**, чтобы вернуться в меню печати.

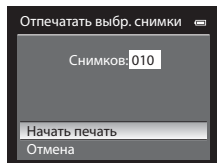

Отпечатать все снимки

Все снимки, содержащиеся во внутренней памяти или на карте памяти, печатаются по очереди.

- Когда отобразится приведенное справа меню, выберите **Начать печать** и нажмите кнопку **OK**, чтобы начать печать.
- Выберите **Отмена** и нажмите кнопку **OK**, чтобы вернуться в меню печати.

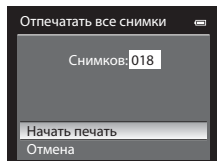

Печать DPOF

Можно напечатать снимки, для которых создано задание печати с помощью функции **Задание печати** (42).

- Когда отобразится приведенное справа меню, выберите **Начать печать** и нажмите кнопку **OK**, чтобы начать печать.
- Выберите **Отмена** и нажмите кнопку **OK**, чтобы вернуться в меню печати.
- Для просмотра текущего задания печати выберите **Подтвердить** и нажмите кнопку **OK**. Для того чтобы распечатать снимки, нажмите кнопку **OK** еще раз.

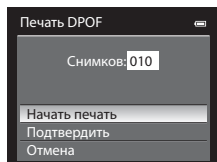

5 Начнется печать.

- После завершения печати монитор вернется к состоянию, описанному на шаге 2.
- Чтобы отменить печать, не дожидаясь печати всех копий, нажмите кнопку **OK**.

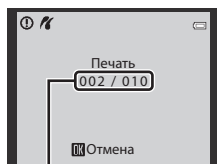

Текущий отпечаток/общее число отпечатков

Размер бумаги

Фотокамера поддерживает следующие размеры бумаги: **По умолчанию** (размер бумаги по умолчанию для данного принтера), **3,5"×5"**, **5"×7"**, **100×150 мм**, **4"×6"**, **8"×10"**, **Письмо**, **A3** и **A4**. Отображаются только те размеры бумаги, которые поддерживаются данным принтером.

Редактирование видеороликов

Частичное сохранение видеоролика

Фрагменты записанного видеоролика можно по желанию сохранить в отдельном файле (кроме видеороликов, сделанных в режиме **iFrame 540 (960x540)**).

1 Включите режим воспроизведения редактируемого видеоролика и нажмите на паузу в начальной точке желаемого фрагмента (📖84).

2 Кнопками мультиселектора ◀ или ▶ выберите ✂ на панели управления просмотром и нажмите кнопку ОК.

- Откроется экран редактирования видеоролика.

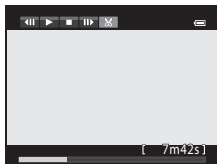

3 Кнопками ▲ или ▼ выберите символ ⏮ (Выбрать точку начала) на панели инструментов редактирования.

- Чтобы изменить начальную точку, нажмите кнопку ◀ или ▶.
- Для отмены кнопками ▲ или ▼ выберите ⏪ (Назад) и нажмите кнопку ОК.

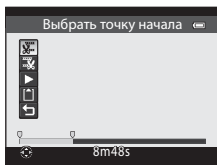

4 Нажмите ▲ или ▼, чтобы выбрать ⏭ (Выбрать точку окончания).

- Нажмите кнопку ▶ или ▶, чтобы выбрать конечную точку справа, обозначающую конец фрагмента.
- Для того чтобы воспроизвести выбранный фрагмент видео перед сохранением, выберите ▶ (Предварительный просмотр) и нажмите кнопку ОК. Во время предварительного просмотра можно отрегулировать громкость кнопкой зуммирования T/W. Для того чтобы прекратить предварительный просмотр, еще раз нажмите кнопку ОК.

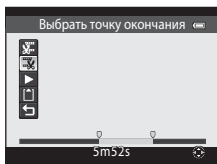

5 После завершения настройки кнопками ▲ или ▼ выберите 📁 (Сохранить) и нажмите кнопку ОК.

6 Выберите Да и нажмите кнопку ОК.

- Отредактированный видеоролик будет сохранен.
- Для отмены сохранения выберите Нет.

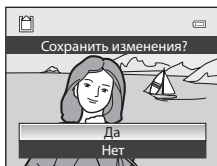

Редактирование видеороликов. Примечания

- Из видеоролика, созданного с помощью редактирования, нельзя повторно извлечь фрагменты. Для того чтобы извлечь другой фрагмент, выберите и отредактируйте исходный видеоролик.
- Поскольку отредактированные видеоролики извлекаются с шагом в 1 секунду, их начальная и конечная точки могут незначительно отличаться от заданных. Минимальная продолжительность фрагмента, который можно извлечь, составляет две секунды.
- Если во внутренней памяти или на карте памяти не хватает места, функции редактирования недоступны.

Дополнительные сведения

Дополнительные сведения см. в разделе "Имена файлов и папок" (0085).

Меню режима интеллектуального портрета

Режим изображения (качество и размер изображений)

Дополнительные сведения, описывающие **Режим изображения** см. в разделе "Изменение размера изображения (режим изображения)" (📖61).

Смягчение тона кожи

Выберите экран съемки в режиме интеллектуального портрета (📖49) → кнопку **MENU** → вкладку 😊 (📖11) → **Смягчение тона кожи**

Включите функцию смягчения тона кожи.

При спуске затвора фотокамера распознает до трех человеческих лиц и, прежде чем сохранить полученный снимок, обрабатывает его, смягчая тона кожи.

Можно выбрать степень смягчения: **Высокий уровень**, **Средний уровень** (настройка по умолчанию) или **Низкий уровень**.

- Если функция смягчения тона кожи включена, во время съемки (📖6) на мониторе отображается символ ее текущей настройки. Если для этой функции выбрано значение **Выключить**, символ текущей настройки не отображается. При компоновке кадра для съемки воздействие функции смягчения тона кожи не отображается. Результат применения функции смягчения тона кожи можно проверить в режиме просмотра.

Таймер улыбки

Выберите экран съемки в режиме интеллектуального портрета (📖49) → кнопку **MENU** → вкладку 😊 (📖11) → **Таймер улыбки**

Если выбрана настройка **Включить** (настройка по умолчанию), фотокамера обнаруживает человеческие лица, а затем автоматически спускает затвор при обнаружении улыбки.

- Если функция таймера улыбки включена, во время съемки (📖6) на мониторе отображается символ ее текущей настройки. Если для этой функции выбрано значение **Выключить**, символ текущей настройки не отображается.

Отслеживание моргания

Выберите экран съемки в режиме интеллектуального портрета (📖49) → кнопку **MENU** → вкладку 😊 (📖11) → Отслеж. моргания

Если выбрано значение **Вкл.**, фотокамера автоматически спускает затвор два раза (при съемке каждого кадра). Из двух снимков будет сохранен тот, на котором глаза объекта открыты.

- Если сохраняется снимок на котором глаза объекта съемки могут быть закрыты, в течение нескольких секунд отображается диалоговое окно, представленное на иллюстрации справа.
- Если выбрана настройка **Вкл.**, вспышку использовать нельзя.
- По умолчанию задано значение **Выкл.**
- Если функция отслеживания моргания включена, во время съемки (📖6) на мониторе отображается символ ее текущей настройки. Если для этой функции выбрано значение **Выкл.**, символ текущей настройки не отображается.

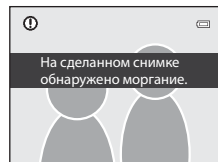





Меню съемки (режим (автоматический))

Режим изображения (качество и размер изображений)







Дополнительные сведения о **Режиме изображения** см. в разделе "Изменение размера изображения (режим изображения)" (61).

Баланс белого (регулировка оттенка)

Выберите экран съемки в режиме  (авто) (51) → кнопку **MENU** → вкладку  (11) → Баланс белого



Цвет света, отраженного от объекта, изменяется в зависимости от цвета источника света. Человеческий мозг может адаптироваться к изменению условий освещения, поэтому человек воспринимает белый цвет независимо от того, где расположены белые объекты – в тени, под прямыми солнечными лучами или в свете лампы накаливания. Цифровые фотокамеры могут имитировать эту способность человеческого глаза, обрабатывая снимки в соответствии с цветом источника света. Эта функция называется "балансом белого". Для получения на снимке естественных цветов выберите перед съемкой значение баланса белого, соответствующее источнику света.

Хотя для большинства видов освещения можно использовать настройку по умолчанию **Авто**, для достижения более точного результата также можно выбрать значение баланса белого, соответствующее определенному источнику света.

Функция	Описание
AUTO Авто (настройка по умолчанию)	Баланс белого настраивается автоматически с учетом условий освещения. В большинстве случаев это лучший выбор.
PRE Ручная настройка	Предназначена для съемки при необычном освещении. Дополнительные сведения см. в разделе "Использование функции "Ручная настройка" ( 35).
 Дневной свет	Баланс белого настроен для прямого солнечного света.
 Лампа накаливания	Используется при освещении лампами накаливания.
 Лампа дн. света	Используется при освещении лампами дневного света.
 Облачно	Используется при съемке в облачную погоду.
 Вспышка	Используется для съемки со вспышкой.

На мониторе отображается символ текущей настройки, отличной от **Авто** (6).

Баланс белого. Примечания

- При использовании настроек баланса белого, отличных от **Авто** или **Вспышка**, задайте для вспышки  (Выкл.) (54).
- В сочетании с определенными функциями эта функция может быть недоступна. Дополнительные сведения см. в разделе "Функции, которые нельзя использовать одновременно" (63).

Использование функции "Ручная настройка"

Используется в случаях, когда настройка баланса белого (**Авто**, **Лампа накаливания** и т.д.) может не обеспечивать требуемых результатов, например при съемке в нестандартных условиях освещения (когда требуется сделать снимки в свете красноватых ламп, имитируя нормальное освещение).

Ниже приведены инструкции по измерению баланса белого в условиях освещения, предназначенного для съемки.

1 Используйте эталонный белый или серый объект для правильного определения баланса белого в условиях освещения, при котором будет производиться съемка.

2 Откройте меню съемки ()51), мультиселектором выберите для параметра **Баланс белого** значение **PRE Ручная настройка** и нажмите кнопку **OK**.

- Объектив выдвинется в положение зума для измерения.

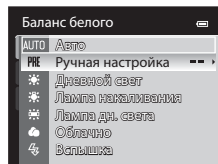

3 Выберите **Измерить**.

- Для того чтобы использовать последний результат измерения баланса белого, выберите **Отмена** и нажмите кнопку **OK**. Для настройки баланса белого будет использовано последнее измеренное значение.

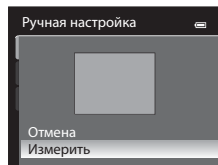

4 Наведите фотокамеру на эталонный белый или серый объект, чтобы он оказался в кадре эталонного объекта.

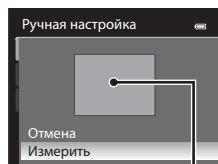

Кадр эталонного объекта





5 Нажмите кнопку **OK**, чтобы измерить значение баланса белого.

- Затвор откроется, и будет установлено новое значение баланса белого (снимок сохранен не будет).







Ручная настройка. Примечание

Фотокамера не может измерить значение баланса белого при вспышке. Если во время съемки используется вспышка, выберите для параметра **Баланс белого** значение **Авто** или **Вспышка**.

Непрерывная съемка

Выберите экран съемки в режиме  (авто) ( 51) → кнопку **MENU** → вкладку  ( 11) → Непрерывный

Настройка параметров непрерывной съемки и режима BSS (выбор лучшего снимка).

Функция	Описание
 Покадровый (настройка по умолчанию)	При каждом нажатии спусковой кнопки затвора выполняется съемка одного кадра.
 Непрерывная В	Если нажать спусковую кнопку затвора до конца и не отпускать ее, выполняется непрерывная фотосъемка с частотой примерно 7,1 кадров в секунду (в режиме изображения  4608x3456). Съемка закончится, когда будет отпущена спусковая кнопка затвора или после того, как последовательно будут сделаны 3 снимка.
 Непрерывная Н	Если нажать спусковую кнопку затвора до конца и не отпускать ее, выполняется непрерывная фотосъемка около 12 снимков с частотой примерно 1,4 кадров в секунду (в режиме изображения  4608x3456).
BSS BSS (выбор лучшего снимка)	Функцию BSS рекомендуется использовать для съемки при плохой освещенности без вспышки, при телескопическом положении объектива или в других случаях, при которых дрожание фотокамеры может привести к смазыванию изображений. При нажатии спусковой кнопки затвора до конца фотокамера делает до десяти снимков. При этом автоматически отбираются и сохраняются самые резкие снимки серии (снимки с наилучшей детализацией).
 Мультикадр 16	<p>При каждом нажатии спусковой кнопки затвора фотокамера выполняет 16 снимков с частотой примерно 30 кадров в секунду, а затем объединяет их в одно изображение.</p> <ul style="list-style-type: none"> Режим изображения фиксируется на значении  (2560 x 1920 пикселей). Цифровой зум недоступен.



На мониторе отображается символ текущей настройки, отличной от **Покадровый** ( 6).

Непрерывная съемка. Примечания

- Настройки фокусировки, экспозиции и баланса белого фиксируются на значениях для первого снимка в каждой серии.
- Частота кадров при фотосъемке может снизиться в зависимости от режима изображения, типа карты памяти и условий съемки.
- В сочетании с определенными функциями эта функция может быть недоступна. Дополнительные сведения см. в разделе "Функции, которые нельзя использовать одновременно" ( 63).





Выбор лучшего снимка. Примечание

Режим **BSS** наиболее эффективен при съемке неподвижных объектов. При перемещении объекта или изменении компоновки BSS может не дать нужный результат.

Мультикадр 16. Примечание

При освещении, мигающем с высокой частотой (например, под лампами дневного света, высокотемпературными ртутными лампами или натриевыми лампами) на изображении могут возникать полосы.

Чувствительность

Выберите экран съемки в режиме  (авто) ( 51) → кнопку MENU → вкладку  ( 11) → Чувствительность



Чем выше чувствительность, тем меньше света требуется для съемки.

Чем выше чувствительность, тем более темные объекты можно снимать. Кроме этого, съемку объектов примерно одинаковой яркости можно выполнять с меньшей выдержкой, чтобы уменьшить размазывание изображения из-за перемещения объекта съемки или дрожания фотокамеры.

- Высокая чувствительность дает хорошие результаты при съемке темных объектов, без вспышки, с телескопическим положением объектива и в аналогичных ситуациях, но при этом снимки могут быть слегка зернистыми.

Функция	Описание
Авто (настройка по умолчанию)	При достаточном освещении чувствительность равна ISO 125; при недостаточном освещении фотокамера компенсирует недостаток света, поднимая чувствительность до максимальной величины, ISO 800.
Авто с фикс. диап.	При автоматической регулировке чувствительности ISO значение чувствительности равно ISO 125–400. Чувствительность ISO не превышает максимального значения. Выберите максимальное значение чувствительности ISO для обеспечения эффективного контроля над степенью "зернистости" на снимках.
125, 200, 400, 800, 1600, 3200	Заданное значение чувствительности ISO блокируется.





На мониторе отображается символ текущей настройки чувствительности ISO ( 6).

- Если выбран вариант **Авто**, символ **ISO** не отображается при ISO 125; этот символ появляется, если чувствительность автоматически увеличивается до значения больше 125 ( 28).
- Если выбрана настройка **Авто с фикс. диап.**, отображается значок  и максимальное значение чувствительности ISO.





Настройки чувствительности ISO. Примечание





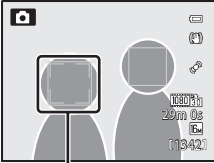

В сочетании с определенными функциями эта функция может быть недоступна. Дополнительные сведения см. в разделе "Функции, которые нельзя использовать одновременно" ( 63).

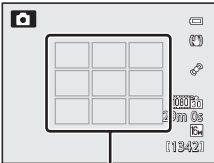
Использование режима зоны АФ

Выберите экран съемки в режиме  (авто) ( 51) → кнопку MENU → вкладку  ( 11) → Режим зоны АФ

Вы можете задать вариант выбора зоны фокусировки для автофокусировки.

Функция	Описание	
 <p>Приоритет лица (настройка по умолчанию)</p>	<p>Фотокамера распознает лицо и фокусируется на нем (дополнительную информацию см. в разделе "Использование функции обнаружения лиц" ( 65)).</p> <p>Если обнаружено несколько лиц, фотокамера фокусируется на лице, которое находится к ней ближе всего.</p> <p>Если объекты съемки — не люди, или если в кадре находятся люди, лица которых не распознаны, выбирается режим зоны АФ Авто. Фотокамера автоматически выбирает зону фокусировки (до девяти), в которой находится ближайший к ней объект.</p>	 <p>Зона фокусировки</p>
 <p>Авто</p>	<p>Фотокамера автоматически выбирает зону фокусировки (до девяти), в которой находится ближайший к ней объект.</p> <p>Для активации зоны фокусировки нажмите спусковую кнопку затвора наполовину.</p> <p>При нажатии спусковой кнопки затвора наполовину зона фокусировки, выбранная фотокамерой, отображается на мониторе (до девяти зон).</p>	 <p>Зоны фокусировки</p>

Функция	Описание
<p> Ручной выбор</p>	<p>Выберите ручную позицию фокусировки из 99 зон на экране. Этот параметр подходит для случаев, когда нужный объект относительно неподвижен и не находится в центре кадра.</p> <p>Для того чтобы выбрать одну из 99 зон фокусировки, отображенных в меню выбора зоны фокусировки, используйте кнопки мультиселектора ▲, ▼, ◀ или ▶ и сделайте снимок.</p> <ul style="list-style-type: none"> Для выполнения нижеуказанных настроек нажмите кнопку , чтобы временно отменить выбор зоны фокусировки, затем выполните каждую из настроек. <ul style="list-style-type: none"> - Режим вспышки, режим макросъемки или автоспуск - Поправка экспозиции <p>Для возврата на экран выбора зоны фокусировки нажмите кнопку  еще раз.</p>
<p> Центр</p>	<p>Фотокамера фокусируется на объекте в центре кадра.</p> <p>Фотокамера фокусируется на объекте в центре кадра.</p>
<p> Ведение объекта</p>	<p>Ведение объекта начинается после выбора объекта фокусировки; зона фокусировки перемещается и следует за этим объектом. См. раздел "Режим ведения объекта (фокусировка на движущемся объекте)" (40).</p>

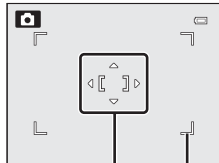

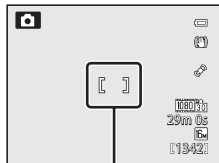

Зона фокусировки
Зоны фокусировки, которые можно выбрать



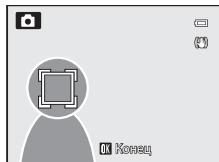



Зона фокусировки



Режим зоны АФ. Примечания

- При использовании цифрового зума фотокамера фокусируется на объекте в центре кадра, независимо от выбранного значения параметра **Режим зоны АФ**.
- В редких случаях, при съемке определенных объектов, в отношении которых автофокусировка действует не так, как предполагается (31), объект может оказаться не в фокусе.
- В сочетании с определенными функциями эта функция может быть недоступна. Дополнительные сведения см. в разделе "Функции, которые нельзя использовать одновременно" (63).

Режим ведения объекта (фокусировка на движущемся объекте)

Выберите экран съемки в режиме  (авто) ( 51) → кнопку MENU → вкладку  ( 11) → Режим зоны АФ

Этот режим используется для съемки движущихся объектов. Ведение объекта начинается после выбора объекта фокусировки; зона фокусировки перемещается и следует за этим объектом.

1 Мульти-selector выберите Ведение объекта и нажмите кнопку .

- Фотокамера перейдет в режим ведения объекта, и в центре кадра отобразится белая рамка.

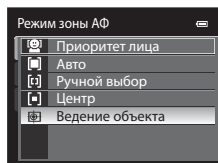

2 Поместите объект в центр рамки и нажмите кнопку .

- Объект будет зарегистрирован.
- Если фотокамера не может сфокусироваться на объекте съемки, рамка становится красной. Измените компоновку кадра и повторите попытку.
- После регистрации вокруг объекта появляется желтая индикация зоны фокусировки, и начинается ведение объекта.
- Нажмите кнопку , чтобы отменить регистрацию объекта.
- Если фотокамера потеряет объект, индикация зоны фокусировки исчезнет; зарегистрируйте объект еще раз.

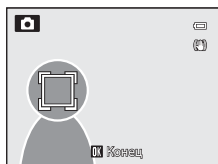
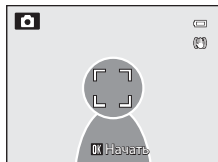



3 Для того чтобы сделать снимок, нажмите спусковую кнопку затвора.

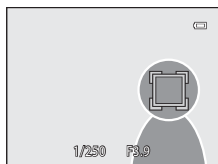



- Если фотокамера сфокусируется на зоне фокусировки при наполовину нажатой спусковой кнопке затвора, индикация зоны фокусировки станет зеленой, и фокусировка будет заблокирована.
- Если нажать спусковую кнопку затвора наполовину, когда зона фокусировки не отображена, фотокамера сфокусируется на объекте в центре кадра.



Ведение объекта. Примечания

- Цифровой зум недоступен.
- Положение зума, режим вспышки и параметры меню необходимо задать перед регистрацией объекта. Если любая из этих настроек изменяется после регистрации объекта, регистрация отменяется.
- В некоторых условиях (например, если объект быстро перемещается, фотокамера сильно дрожит или в кадре находятся несколько похожих объектов) фотокамера не может зарегистрировать или вести объект или ведет другой объект. Кроме этого, возможность корректного ведения объекта съемки зависит от его размера и яркости.
- В редких случаях при съемке объектов, с которыми система автофокусировки работает некорректно (31), объект может быть не в фокусе, несмотря на то что подсвечена зеленая зона фокусировки. Если сфокусироваться невозможно, измените параметр режима зоны АФ на **Ручной выбор** или **Центр** или попробуйте выполнить съемку с блокировкой фокусировки (67), повторно сфокусировавшись на другом объекте, находящемся на таком же расстоянии.
- В сочетании с определенными функциями эта функция может быть недоступна. Дополнительные сведения см. в разделе "Функции, которые нельзя использовать одновременно" (63).

Режим автофокуса

Выберите экран съемки в режиме  (авто) (51) → кнопку MENU → вкладку  (11) → Режим автофокуса

Выбор режима фокусировки фотокамеры.

Функция	Описание
AF-S Покадровый АФ (настройка по умолчанию)	Фотокамера выполняет фокусировку только при нажатии спусковой кнопки затвора наполовину.
AF-F Непрерывный АФ	Фотокамера фокусируется непрерывно, пока спусковая кнопка затвора не будет нажата наполовину. Используется для съемки движущихся объектов. Когда фотокамера выполняет фокусировку, раздается звуковой сигнал.

Режим АФ. Примечание

В сочетании с определенными функциями эта функция может быть недоступна. Дополнительные сведения см. в разделе "Функции, которые нельзя использовать одновременно" (63).

Режим автофокуса для съемки видеороликов

Режим автофокуса для съемки видеороликов можно выбрать, используя функцию **Режим автофокуса** (56) в меню видеосъемки.

Меню просмотра

Сведения о принципах действия функций редактирования (**Быстрая обработка, D-Lighting, "Глянцевое" ретушир, Эфф. фильтров, Уменьшить снимок**) см. в разделе "Редактирование изображений (фотоснимков)" (🔍15).

🖨️ Задание печати (формирование задания печати DPOF)

Нажмите кнопку  (режим просмотра) → нажмите кнопку MENU (📖11) → 🖨️ Задание печати

Если для печати снимков, сохраненных на карте памяти, выбран один из приведенных ниже методов, предварительно на карте памяти можно выбрать снимки для печати и количество копий.



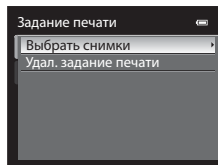

- Печать на принтере, совместимом с DPOF (🔍23) и оснащенном гнездом для карт памяти.
- Заказ отпечатков в цифровой фотолаборатории, предоставляющей услуги печати DPOF.
- Прямая распечатка снимков с фотокамеры при подключении к PictBridge-совместимому (🔍23) принтеру (🔍24). (Если карта памяти извлечена из фотокамеры, можно также оформить задания печати снимков, сохраненных во внутренней памяти.)

1 Мульти-selectorом выберите **Выбрать снимки** и нажмите кнопку **OK**.

- При выборе режима избранных снимков (🔍9), автосортировки (🔍12) или списка по дате (🔍14) меню справа не отображается.
Перейдите к этапу 2.



2 Выберите снимки (не более 99) и количество копий каждого снимка (не более 9).

- Нажмите кнопку мульти-selectorа  или  для выбора снимков и нажмите кнопку  или  для указания количества копий каждого снимка.
- Снимки, выбранные для печати, отмечаются галочкой и числом, обозначающим количество копий, выбранное для печати. Если не задано количество копий, выбор отменяется.
- Нажмите кнопку зуммирования **T** (🔍), чтобы переключиться в режим полнокадрового просмотра, или кнопку **W** (📐), чтобы отобразить 12 уменьшенных изображений.
- После завершения настройки нажмите кнопку **OK**.

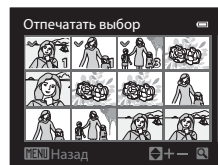

3 Выберите, следует ли печатать дату съемки и информацию о снимке.

- Выберите **Дата** и нажмите кнопку **OK** для печати даты съемки на всех снимках в данном задании печати.
- Выберите **Информация** и нажмите кнопку **OK** для печати информации о съемке (значений выдержки и диафрагмы) на всех снимках в задании печати.
- Выберите **Готово** и нажмите кнопку **OK**, чтобы завершить задание печати.

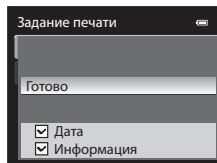

В режиме просмотра снимков, выбранных для печати, отображается символ .

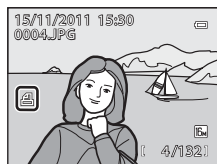

Печать даты съемки и информации о снимке. Примечания

Если в меню задания печати выбраны параметры **Дата** и **Информация**, дата съемки и информация о съемке будут напечатаны на изображении, если используется принтер, совместимый с DPOF  (23) и поддерживающий данную функцию.

- Информацию о снимке невозможно напечатать, если фотокамера подключена для печати DPOF  (29) напрямую к принтеру с помощью USB-кабеля из комплекта поставки.
- Настройки печати **Дата** и **Информация** сбрасываются каждый раз при отображении меню **Задание печати**.
- Дата и время, напечатанные на снимке — это дата и время, записанные на фотокамере при съемке данного снимка. Дата и время, отпечатанные с помощью этой функции, не изменяются после сохранения снимков, если после создания снимка параметр **Часовой пояс и дата** в меню настройки фотокамеры был изменен.



✓ Задание печати. Примечания

При создании задания печати в режиме избранных снимков, автосортировки или списка по дате, если для печати выбраны снимки, которые не входят в выбранный альбом или категорию или созданы не в выбранную дату, отображается окно, представленное на иллюстрации ниже.

- Выберите **Да**, чтобы добавить настройку задания печати к существующему заданию печати.
- Выберите **Нет**, чтобы удалить существующее задание печати и ограничить настройку задания печати.

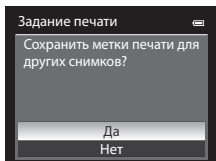

Режим избранных снимков
или режим автосортировки

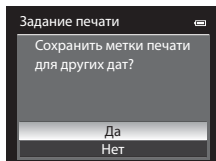

Режим списка по дате

Кроме этого, если количество изображений становится больше 99 из-за добавления настроек текущего задания печати, появляется сообщение, представленное ниже.

- Выберите **Да**, чтобы удалить существующее задание печати и ограничить настройку задания печати.
- Выберите **Отмена**, чтобы сохранить существующее задание печати и удалить настройку задания печати.

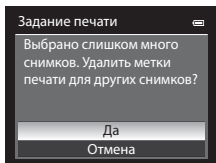

Режим избранных снимков
или режим автосортировки

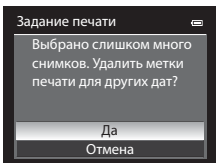

Режим списка по дате

✎ Удаление всех заданий печати

На шаге 1 в процедуре задания печати (🔍42) выберите **Удал. задание печати** и нажмите кнопку (OK), чтобы удалить задания печати для всех снимков.

✎ Печать даты

Дату и время съемки можно впечатывать на снимках во время съемки с помощью функции **Печать даты** (🔍72) в меню настройки. Эти данные могут быть напечатаны даже на принтерах, не поддерживающих печать даты и времени. На снимках будут напечатаны дата и время, в соответствии с настройками функции впечатывания даты, даже если включена функция **Задание печати** и дата установлена в меню задания печати.

Показ слайдов

Нажмите кнопку  (режим просмотра) → нажмите кнопку **MENU** () →  Показ слайдов



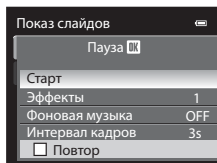

Просмотр снимков, сохраненных во внутренней памяти или на карте памяти, в автоматическом режиме показа слайдов.

1 Мульти-selectorом выберите **Старт** и нажмите кнопку **OK**.

- Прежде чем выбрать **Старт**, выберите следующие параметры и нажмите кнопку **OK**, чтобы изменить их.
 - **Эффекты:** выберите эффект для показа слайдов — **Классический** (настройка по умолчанию) или **Зум**.
 - **Фоновая музыка:** выберите для параметра BGM значение **Вкл./Выкл.** (настройка по умолчанию).
 - **Интервал кадров:** выберите **В ручном режиме** или время показа снимка.
- Для автоматического повторения показа слайдов перед выбором **Старт** включите **Повтор** и нажмите кнопку **OK**. При включении функции повтора рядом с названием этого параметра будет выставлен флажок (✓).





2 Начинается показ слайдов.

- На мульти-selectorе нажмите кнопку , чтобы отобразить следующий снимок, или кнопку , чтобы отобразить предыдущий снимок. Нажмите и удерживайте кнопку  для быстрой прокрутки вперед или  для быстрой прокрутки назад.
- Если включена функция **Фоновая музыка**, для регулировки громкости нажмите кнопку зуммирования **T** или **W**.
- Чтобы приостановить показ или выйти из этого режима до завершения показа, нажмите кнопку **OK**.





3 Выберите "Конец" или "Начать снова".

- При выходе из режима показа слайдов или приостановке показа отображается диалоговое окно, показанное справа. Выберите  и нажмите кнопку **OK**, чтобы вернуться на шаг 1. Чтобы повторить показ слайдов, выберите .



Показ слайдов. Примечания

- При показе слайдов отображается только первый кадр видеороликов ()4), включенных в показ слайдов.
- Если для последовательности ()51) выбран режим показа **Только основной снимок**, отображается только основной снимок.
- При просмотре в режиме показа слайдов снимки, сделанные в режиме простой панорамы, отображаются в режиме полнокадрового просмотра. Функция прокрутки в этом случае недоступна.
- Показ слайдов длится не более 30 минут, даже если выбран параметр **Повтор** ()77).

Защита

Нажмите кнопку  (режим просмотра) → нажмите кнопку **MENU** (11) →  Защита

Защита выбранных снимков от случайного удаления.

На экране выбора снимков выберите снимки и включите или отмените защиту. Дополнительные сведения см. в разделе "Экран выбора изображений" (47).

Помните о том, что форматирование внутренней памяти фотокамеры или карты памяти приведет к необратимому удалению защищенных файлов (78).

Защищенные снимки в режиме просмотра помечаются символом  (8).

Экран выбора изображений

Экран выбора изображений открывается в перечисленных ниже меню.

В некоторых пунктах меню можно выбрать только один снимок; другие пункты меню дают возможность выбора нескольких снимков.

Функции, позволяющие выбрать только одно изображение	Функции, позволяющие выбрать несколько изображений
<ul style="list-style-type: none"> • Меню просмотра: Повернуть снимок (👁️48), Выбрать основн. снимок (👁️51) • Меню настройки: Выбрать снимок в Экран приветствия (👁️66), 	<ul style="list-style-type: none"> • Меню просмотра: Выбрать снимки в Задание печати (👁️42), Защита (👁️46), Выбранные снимки в меню Копирование (👁️50), Избранные снимки (👁️9), Удалить из избранных (👁️10) • Удалить выбр. снимки в меню "Удаление ненужных изображений" (📖34)

Чтобы выбрать изображения, выполните описанные ниже действия.

1 Выберите нужный снимок кнопкой мультиселектора ◀ или ▶.

- Нажмите кнопку зуммирования **T** (🔍), чтобы переключиться в режим полнокадрового просмотра, или кнопку **W** (📐), чтобы отобразить 12 уменьшенных изображений.
- Если используются функции, допускающие выбор только одного изображения, перейдите к шагу 3.



2 Нажмите кнопку ▲ или ▼, чтобы подтвердить или отменить выбор (или количество копий).

- Выбранное изображение отмечается символом (✔). Повторите шаги 1 и 2 для выбора дополнительных изображений.



3 Нажмите кнопку OK, чтобы подтвердить сделанный выбор.

- Если выбрать вариант **Выбранные снимки**, отобразится диалоговое окно подтверждения. Выполните экранные инструкции.

Повернуть снимок

Нажмите кнопку  (режим просмотра) → нажмите кнопку **MENU** () →  Повернуть снимок



Изменение ориентации снимков, просматриваемых на мониторе фотокамеры, после съемки. Снимки можно повернуть на 90° по часовой стрелке или против часовой стрелки.

Снимки, сохраненные в вертикальной ориентации, можно повернуть на 180° в обоих направлениях.

Выберите снимок на экране выбора снимка (47), чтобы вывести на монитор меню поворота изображения. Нажмите кнопку мультиселектора  или , чтобы повернуть снимок на 90°.

Нажмите кнопку , чтобы зафиксировать показанную ориентацию и сохранить данные об ориентации вместе со снимком.

Поворот снимков в последовательности

Если отображается основной снимок в последовательности, снимки нельзя вращать. Чтобы применить эту настройку, сначала отобразите снимки по отдельности (, 51).



Звуковая заметка

Нажмите кнопку  (режим просмотра) → нажмите кнопку **MENU** () →  Звуковая заметка

Используйте для записи звуковых заметок к снимкам микрофон фотокамеры.

- Для снимка без звуковой заметки открывается экран записи; для снимка со звуковой заметкой (изображением, помечаемым символом  в режиме полнокадрового просмотра) открывается экран просмотра.



Запись звуковых заметок

- Запись прекращается примерно через 20 секунд или после отпускания кнопки .
- Не прикасайтесь к микрофону во время записи.
- Во время записи на мониторе мигают символы **REC** и .
- После окончания записи открывается экран воспроизведения звуковых заметок.





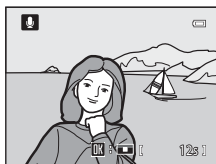

Воспроизведение звуковых заметок

Снимки, для которых записаны звуковые заметки, отмечены символом  в режиме полнокадрового просмотра.

- Нажмите кнопку , чтобы воспроизвести звуковую заметку. Чтобы остановить воспроизведение, еще раз нажмите кнопку .
- Для настройки громкости во время воспроизведения нажмите кнопку зуммирования **T** или **W**.
- Нажмите кнопку мультиселектора  до или после воспроизведения звуковой заметки для возврата к меню воспроизведения. Для выхода из меню воспроизведения нажмите кнопку **MENU**.



Удаление звуковых заметок

Нажмите кнопку  на экране воспроизведения звуковых заметок. Нажмите кнопку мультиселектора  или , чтобы выбрать **Да**, затем нажмите кнопку , чтобы удалить только звуковую заметку.

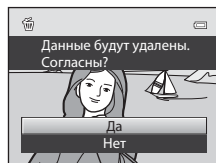

Звуковые заметки. Примечания

- При удалении снимка с записанной звуковой заметкой будут удалены и снимок, и его звуковая заметка.
- Звуковые заметки невозможно записать для снимков, к которым уже прикреплена звуковая заметка. Перед записью новой звуковой заметки необходимо удалить предыдущую.
- На фотокамере COOLPIX AW100 невозможно записать звуковую заметку для снимка, выполненного другой камерой (не COOLPIX AW100).
- Если для снимка задан режим **Защита** ()46), связанные с ним звуковые заметки удалять нельзя.

Дополнительные сведения





Дополнительные сведения см. в разделе "Имена файлов и папок" ()85).

Копирование (копирование файлов из внутренней памяти на карту памяти и обратно)

Нажмите кнопку  (режим просмотра) → нажмите кнопку MENU (11) →  Копирование



Копирование снимков с карты памяти во внутреннюю память фотокамеры и наоборот.

1 Мульти-selectorом выберите на экране копирования нужный параметр и нажмите кнопку .

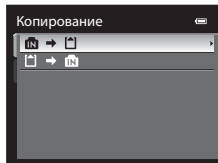
-  → : копирование снимков из внутренней памяти на карту памяти.
-  → : копирование снимков с карты памяти во внутреннюю память.







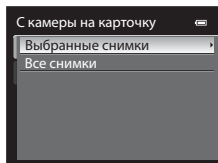





2 Выберите параметр копирования и нажмите кнопку .

- **Выбранные снимки:** копирование снимков, выбранных в меню выбора снимков (47). Если выбрана последовательность, для которой отображается только основной снимок (7), копируются все снимки в отображаемой последовательности.
- **Все снимки:** копирование всех снимков. Если выбран определенный снимок в последовательности, этот пункт не отображается.
- **Текущая последовательность:** этот пункт отображается, если сначала выбрать снимок в последовательности, а затем открыть меню просмотра. Копируются все снимки в текущей последовательности.



Копирование снимков. Примечания

- Можно копировать файлы в формате JPEG, MOV и WAV. Файлы, записанные в других форматах, копировать нельзя.
- Вместе со снимками копируются "звуковые заметки" (49), прикрепленные к снимкам, и настройка **Защита** (46).
- Копирование снимков, выполненных фотокамерой другой марки или модели или измененных на компьютере, невозможно.
- Настройки **Задание печати** (42) и содержимое альбома (9) не копируется вместе со снимками.
- В режиме автосортировки нельзя просматривать копии снимков или видеороликов из внутренней памяти или с карты памяти (12).
- Если для параметра **Свойства отобр. послед.** (51) задано значение **Только основной снимок**, выбран снимок в последовательности и нажата кнопка , чтобы отобразить снимки по отдельности (7), доступна будет только копия снимка  →  (скопированная с карты памяти во внутреннюю память).



Сообщение: "В памяти нет снимков."



Если при включении режима просмотра на карте памяти отсутствуют снимки, отображается сообщение **В памяти нет снимков.** Нажмите кнопку **MENU** для вывода на монитор меню параметров копирования, и скопируйте снимки, хранящиеся во внутренней памяти фотокамеры, на карту памяти.

Дополнительные сведения

Дополнительные сведения см. в разделе "Имена файлов и папок" (85).

Свойства отображения последовательности



Нажмите кнопку  (режим просмотра) → нажмите кнопку **MENU** (11) →  Свойства отобр. послед.



Выберите метод отображения серии последовательно сделанных снимков (последовательность, 7) в режиме полнокадрового просмотра (32) или в режиме просмотра уменьшенных изображений (33).

Настройки применяются ко всем последовательностям и сохраняются в памяти фотокамеры даже после ее выключения.

Функция	Описание
Отдельные снимки	Отображается каждый снимок в последовательности.
Только основной снимок (настройка по умолчанию)	Возвращает последовательность, в которой снимки отображаются по отдельности, в режим отображения только основного снимка.

Выбор основного снимка

Нажмите кнопку  (режим просмотра) → нажмите кнопку **MENU** (11) →  Выбрать основн. снимок

Если для параметра **Свойства отобр. послед.** задано значение **Только основной снимок**, для каждой последовательности снимков можно задать основной снимок, который будет отображаться в режиме полнокадрового просмотра (32) или в режиме просмотра уменьшенных изображений (33).

- При изменении этой настройки, прежде чем нажать кнопку **MENU**, выберите новую настройку в режиме полнокадрового просмотра или в режиме просмотра уменьшенных изображений.
- На экране выбора основного снимка выберите нужный снимок. Дополнительные сведения см. в разделе "Экран выбора изображений" (47).

Меню видео

Параметры видео





Перейдите на экран съемки → нажмите кнопку **MENU** → откройте вкладку  (видео)  11 → Параметры видео

Вы можете выбрать тип видеоролика, который будет снят.

С помощью этой фотокамеры можно записывать видеоролики с обычной скоростью, а также видеоролики HS (высокоскоростные) ( 54), которые затем можно воспроизводить в замедленном или в ускоренном режиме.

Чем больше размер изображения и битрейт, тем выше качество изображения, однако вместе с этим увеличивается и размер файла.

Видеоролики с обычной скоростью

Функция	Описание
 HD 1080p ★ (1920x1080) (настройка по умолчанию)	Запись видео с размером экрана 16:9. <ul style="list-style-type: none">• Битрейт видео: 14 Мбит/с• Частота кадров при фотосъемке: 30 кадров в секунду
 HD 1080p (1920x1080)	Запись видео с размером экрана 16:9. <ul style="list-style-type: none">• Битрейт видео: 12 Мбит/с• Частота кадров при фотосъемке: 30 кадров в секунду
 HD 720p (1280x720)	Запись видео с размером экрана 16:9. <ul style="list-style-type: none">• Битрейт видео: 9 Мбит/с• Частота кадров при фотосъемке: 30 кадров в секунду
 iFrame 540 (960x540)	Запись видео с размером экрана 16:9. Это один из форматов, поддерживаемых устройствами Apple Inc. <ul style="list-style-type: none">• Битрейт видео: 24 Мбит/с• Частота кадров при фотосъемке: 30 кадров в секунду При использовании внутренней памяти фотокамеры для записи видео этот процесс может неожиданно завершиться в зависимости от компоновки кадра. Для записи важных видеороликов рекомендуется использовать карту памяти (класса 6 или выше).
 VGA (640x480)	Запись видео с размером экрана 4:3. <ul style="list-style-type: none">• Битрейт видео: 3 Мбит/с• Частота кадров при фотосъемке: 30 кадров в секунду

iFrame 540 (960x540). Примечание





Функции редактирования видеороликов недоступны.

Дополнительные сведения

Дополнительные сведения см. в разделе "Максимальная длина видеоролика" ( 82).

Видеоролики HS

Дополнительные сведения см. в разделе "Запись видео в замедленном или ускоренном режиме (видео HS)" (🔑54).

Функция	Описание
 HS 240 кадр./с (320x240)	Запись видео в режиме замедленной съемки (1/8 от обычной скорости) в формате экрана 4:3. <ul style="list-style-type: none"> • Максимальная длина видеоролика*: 10 с (время просмотра: 1 мин 20 с) • Битрейт видео: 640 Кбит/с • Частота кадров при фотосъемке: 240 кадров в секунду
 HS 120 кадр./с (640x480)	Запись видео в режиме замедленной съемки (1/4 от обычной скорости) в формате экрана 4:3. <ul style="list-style-type: none"> • Максимальная длина видеоролика*: 15 с (время просмотра: 1 мин) • Битрейт видео: 3 Мбит/с • Частота кадров при фотосъемке: 120 кадров в секунду
 HS 60 кадр./с (1280x720)	Запись видео в режиме замедленной съемки (1/2 от обычной скорости) в формате экрана 16:9. <ul style="list-style-type: none"> • Максимальная длина видеоролика*: 30 с (время просмотра: 1 мин) • Битрейт видео: 9 Мбит/с • Частота кадров при фотосъемке: 60 кадров в секунду
 HS 15 кадр./с (1920x1080)	Запись видео в режиме ускоренной съемки (скорость в два раза выше обычной) в формате экрана 16:9. <ul style="list-style-type: none"> • Максимальная длина видеоролика*: 2 мин (время просмотра: 1 мин) • Битрейт видео: 14 Мбит/с • Частота кадров при фотосъемке: 15 кадров в секунду

* Максимальное время записи указано только для фрагмента, снятого в расчете на замедленный или ускоренный просмотр.

- Битрейт видео – это объем видеоданных, записываемых в секунду. Поскольку фотокамера поддерживает систему переменного битрейта (VBR), скорость видеозаписи автоматически изменяется в соответствии с объектом съемки таким образом, что при съемке часто движущихся объектов увеличивается количество данных, записываемых в секунду при видеосъемке из-за чего повышается размер видеофайла.

Открытие с метражом HS

Перейдите на экран съемки → нажмите кнопку **MENU** → откройте вкладку  (видео) (📖11) → Открыть с метражом HS

Этот параметр определяет, будет ли видеоролик HS с самого начала видеозаписи записываться в замедленном или ускоренном режиме.

Функция	Описание
Вкл. (настройка по умолчанию)	Видеозапись с самого начала ведется в режиме HS.
Выкл.	Сначала видеозапись выполняется с обычной скоростью. Переключитесь в режим видео HS кнопкой OK в тот момент видеозаписи, когда фотокамера должна перейти в замедленный или в ускоренный режим просмотра.

Запись видео в замедленном или ускоренном режиме (видео HS)

Перейдите на экран съемки → нажмите кнопку **MENU** → откройте вкладку **Параметры видео** (📖11) →
Параметры видео

Видео можно записывать в режиме HS (высокоскоростном). Видеоролики, записанные в режиме HS, можно просматривать в замедленном режиме (1/8, 1/4 или 1/2 от обычной скорости) и в ускоренном режиме (скорость в два раза выше обычной). При записи видео фотокамеру можно переключить из режима съемки с обычной скоростью в режим замедленной или ускоренной съемки.

1 Мульти-selectorом выберите видео HS (📖53) и нажмите кнопку **OK**.

- Изменив настройки и вернувшись на экран съемки, нажмите кнопку **MENU**.

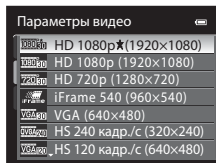

2 Чтобы начать видеозапись, нажмите кнопку **REC** (кнопку видеосъемки 📹).

- Монитор на мгновение выключится, а затем начнется видеозапись в режиме HS.
- Фотокамера сфокусируется на центре кадра. Во время записи зона фокусировки не отображается.
- При видеозаписи в режиме **720p HS 60 кадр./с (1280x720)** или **1080p HS 15 кадр./с (1920x1080)** формат изображения на мониторе меняется на 16:9.
- Если для параметра **Открыть с метражом HS** (📖53) выбрано значение **Выкл.**, видеозапись начинается с обычной скоростью. Переключитесь в режим видео HS кнопкой **OK** в тот момент видеозаписи, когда фотокамера должна перейти в замедленный или в ускоренный режим просмотра.
- Каждый раз при нажатии кнопки **OK** фотокамера переключается из режима видеозаписи с обычной скоростью в режим видеозаписи HS и обратно.
- Когда заканчивается время записи видео HS (📖53), фотокамера переключается в режим видеозаписи с обычной скоростью.
- При видеозаписи в режиме HS максимальная длина видеоролика меняется: отображается доступное время видеозаписи в режиме HS.
- Параметры видео HS отображают тип видео HS, которое будет записано, и меняются в зависимости от типа видеозаписи.

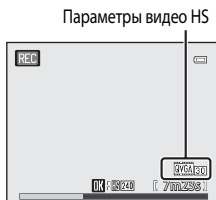



При записи видео с обычной скоростью



При записи видео HS

3 Чтобы завершить видеозапись, нажмите кнопку **REC** (кнопку видеосъемки 📹).

✓ Видеозапись в формате HS. Примечания

- Фрагменты видеоролика, предназначенные для замедленного или ускоренного просмотра, записываются без звука.
- Значения зуммирования, фокусировки, экспозиции и баланса белого не меняются при нажатии кнопки  (кнопки видеосъемки ) для начала видеосъемки.

Видео HS

Записанные видеоролики можно воспроизвести на скорости около 30 кадров в секунду, включая фрагменты, записанные в режиме видео HS.

Если в меню видео для параметра **Параметры видео** (52) задано значение **HS 240 кадр./с (320x240)**, **HS 120 кадр./с (640x480)** или **HS 60 кадр./с (1280x720)**, то вы сможете создать видеоролики, пригодный для просмотра в замедленном режиме.

Выбрав параметр **HS 15 кадр./с (1920x1080)**, вы сможете создать видеоролики, пригодные для просмотра в ускоренном режиме, со скоростью в два раза выше обычной.

Фрагменты, записанные в режиме **HS 120 кадр./с (640x480)**:

В высокоскоростном режиме можно записать видеоролик длиной до 15 секунд. Видеоролики, сделанные в высокоскоростном режиме, можно просматривать в замедленном режиме со скоростью в четыре раза ниже обычной.

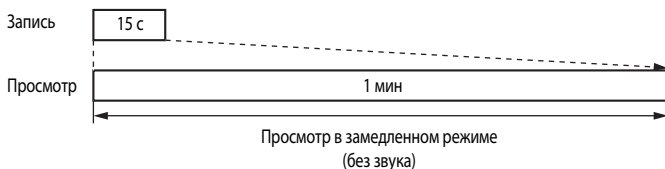

Фрагменты, записанные в режиме **HS 15 кадр./с (1920x1080)**:

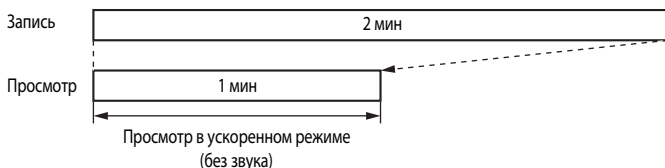

длина видеороликов, предназначенных для просмотра в ускоренном режиме, может составлять до 2 минут. При просмотре скорость увеличивается в два раза.



Режим автофокуса

Перейдите на экран съемки → нажмите кнопку **MENU** → откройте вкладку  (видео)  (11) → Режим автофокуса

Выберите режим фокусировки фотокамеры при видеозаписи с обычной скоростью (52).

Функция	Описание
AF-S Покадровый АФ (настройка по умолчанию)	При нажатии кнопки  (кнопку видеосъемки ) для начала видеозаписи фокусировка блокируется. Выберите эту функцию, если расстояние от фотокамеры до объекта съемки практически не меняется.
AF-F Непрерывный АФ	При видеосъемке фотокамера непрерывно фокусируется. Этот режим подходит для съемки с переменным расстоянием от фотокамеры до объекта съемки. На видеоролике может записаться звук срабатывания фокусировки фотокамеры. Если этот звук ощутим, рекомендуется задать настройку Покадровый АФ .

Подсветка для видео

Перейдите на экран съемки → нажмите кнопку **MENU** → откройте вкладку  (видео)  (11) → Подсветка для видео

Включение или отключение подсветки для видео, которая помогает записывать видеоролики в темноте.

Функция	Описание
Вкл.	При видеозаписи включается подсветка для видео.
Выкл. (настройка по умолчанию)	Подсветка для видео отключена.

Подавл. шумов от ветра

Перейдите на экран съемки → нажмите кнопку **MENU** → откройте вкладку  (видео)  (11) → Подавл. шумов от ветра

Укажите, нужно ли во время записи видео с обычной скоростью подавлять шум ветра (52).

Функция	Описание
 Вкл.	Запись выполняется с максимальным понижением шума ветра, дующего во встроенный микрофон фотокамеры. Эта функция предназначена для видеозаписи при сильном ветре. Из-за нее другие записанные звуки могут быть плохо различимы при просмотре.
OFF Выкл. (настройка по умолчанию)	Подавление шумов от ветра выключено.

При выборе **Вкл.** во время записи видеороликов на мониторе отображается символ для этой настройки (.

Меню карты

Настройки GPS

Откройте карту (📖88) → нажмите кнопку **MENU** → выберите вкладку 🗺️ (📖11) → Параметры GPS

Функция	Описание
Запись данных GPS	Если задано значение Вкл. , сигналы GPS-спутников принимаются, и начинается позиционирование (📖86). <ul style="list-style-type: none">По умолчанию задано значение Выкл.
Синхронизация	Сигналы GPS-спутников используются для настройки даты и времени на внутренних часах фотокамеры (только если для параметра Запись данных GPS в разделе Параметры GPS меню карты задано значение Вкл.). Перед синхронизацией проверьте состояние позиционирования.
Обновить файл A-GPS	Для обновления файла A-GPS (вспомогательной системы GPS) используется карта памяти. Если используется новейший файл A-GPS, процесс отслеживания для позиционирования ускоряется.



Обновление файла A-GPS

Загрузите последний файл A-GPS с веб-сайта, указанного ниже, и используйте его для обновления.
<http://nikonimglib.com/agps/index.html>

- Файл A-GPS для COOLPIX AW100 доступен только на указанном выше веб-сайте.

- 1 Загрузите на компьютер последний файл A-GPS с этого веб-сайта.
- 2 С помощью устройства для чтения карт памяти или другого устройства скопируйте загруженный файл в папку "NCFL" на карте памяти.
 - Папка "NCFL" находится непосредственно в корневом каталоге карты памяти. Если на карте памяти нет папки "NCFL", создайте новую папку.
- 3 Вставьте карту памяти со скопированным файлом в фотокамеру.
- 4 Включите фотокамеру и нажмите управляющую кнопку для отображения карты.
- 5 Нажмите кнопку **MENU**, чтобы открыть меню карты, и используйте мультиселектор для выбора **Параметры GPS**.
- 6 Выберите **Обновить файл A-GPS** и обновите файл.

Синхронизация. Примечания

- Функция **Синхронизация** настраивает дату и время в соответствии с часовым поясом, заданным в разделе **Часовой пояс и дата** ( 24,  67) меню настройки. Прежде чем настраивать функцию **Синхронизация**, проверьте часовой пояс.
- Дата и время, настроенные с помощью функции **Синхронизация**, не так точны, как на радиочасах. Если с помощью функции **Синхронизация** вам не удалось точно настроить время, воспользуйтесь функцией **Часовой пояс и дата** в меню настройки.

Обновление файла A-GPS. Примечания





- Срок действия файла A-GPS составляет семь дней. Срок действия можно узнать на экране обновления.
- Если срок действия файла A-GPS истек, отслеживание информации о местоположении не ускорится. Перед использованием функции GPS рекомендуется обновить файл A-GPS.

Единицы измерения расстояния

Откройте карту ( 88) → нажмите кнопку **MENU** → выберите вкладку  ( 11) → Единицы измерения расстояния

Поддерживаемые единицы измерения расстояния на карте: **км (м)** (километры, метры) (настройка по умолчанию) и **мили (ярды)** (мили, ярды).

Вычисление расстояния

Нажмите кнопку  (режим просмотра) → откройте карту (88) → нажмите кнопку **MENU** → выберите вкладку  (11) → Вычислить расстояние

Эта функция выполняет расчет линейного расстояния от текущего местоположения до места создания снимка или между местами создания двух снимков.

1 Мульти-selectorом выберите целевую точку для расчета расстояния и нажмите кнопку **OK**.

- **Тек. полож.<->снимок**: расчет расстояния от текущего местоположения до места создания снимка (только если для параметра **Запись данных GPS** в разделе **Параметры GPS** меню карты задано значение **Вкл.**). Начнется процесс подтверждения текущего местоположения. Перейдите к шагу 3.

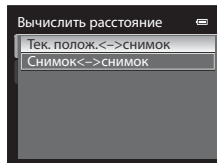

- **Снимок<->снимок**: расчет расстояния между местами создания двух снимков.

2 Кнопкой  или  выберите первый снимок и нажмите кнопку **OK**.

- Чтобы изменить масштаб карты, воспользуйтесь кнопкой зуммирования (**W** //**T** .

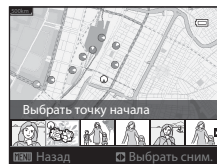

3 Кнопкой  или  выберите второй снимок.

- При выборе каждого снимка на экране отображается расстояние.
- Чтобы завершить расчет расстояния, нажмите кнопку **OK**.

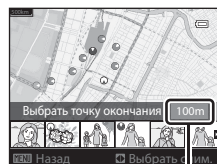

Расстояние

Вычисление расстояния. Примечание

Если на просматриваемом снимке не записана информация о месте его создания, вычислить расстояние невозможно.

Важные объекты (POI) (запись и отображение названий географических объектов)

Откройте карту (📖88) → нажмите кнопку **MENU** → выберите вкладку 🗺️ (📖11) → Важные объекты (POI)

В этом разделе указано, как настроить важные объекты (POI, информацию о названиях географических объектов).

Функция	Описание
Встроить POI	<p>Если задано значение Вкл., на снимке записывается информация о названии географического объекта.</p> <ul style="list-style-type: none"> По умолчанию задано значение Выкл.. Название объекта можно записать на фотоснимке или видеоролике.
Отобразить POI	<p>Если задано значение Вкл., информация о названии географического объекта отображается на экране съемки или просмотра (📖6, 8).</p> <ul style="list-style-type: none"> По умолчанию задано значение Выкл..
Уровень детализации	<p>Настройка уровня отображения информации о названии географического объекта. Чем выше уровень отображения, тем подробнее отображаемая географическая информация; при низком уровне отображения отображается информация по более широкому региону (например, названия стран). Если выбран уровень 1, отображаются названия стран. Если выбран уровень 6, отображаются названия географических объектов (сооружений). Информация, отображаемая на уровнях 2 — 5, зависит от страны отображения карты.</p>
Изменить POI	<p>Если в режиме просмотра задано значение Обновить POI, информацию о географическом объекте, записанную на снимке, можно изменить.</p> <ul style="list-style-type: none"> Если выбран уровень 6, кнопками мультиселектора ◀ или ▶ можно изменить название географического объекта. Уровень отображения информации на карте можно настроить кнопками мультиселектора ▲ и ▼. <p>При выборе настройки Удалить POI информация о географическом объекте, записанная на снимке, удаляется.</p>

Отображение POI

Если на выбранном уровне отображения информация о названии географического объекта отсутствует, отображается символ "----".

Создание журнала (запись хронологических данных о перемещении)

Откройте карту (📖88) → нажмите кнопку **MENU** → выберите вкладку 🗺️(📖11) → Создать журнал

С момента начала ведения журнала полученные данные отслеживания записываются, пока не пройдет предустановленное время. Чтобы отобразить данные журнала (🕒63), сохраните его на карту памяти.

- 1 Мульти-selectorом выберите **Начать журнал** и нажмите кнопку **OK**.

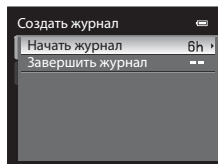

- 2 Выберите длительность записи журнала и нажмите кнопку **OK**.

- Начнется запись журнала.
- Данные журнала будут записываться ежесекундно, пока не пройдет заданное время.
- Во время записи данных в журнал на экране отображается символ **LOG**.

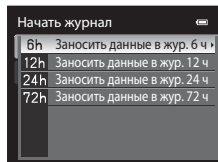

- 3 Когда запись журнала завершится, выберите параметр **Завершить журнал** в разделе **Создать журнал** меню карты и нажмите кнопку **OK**.

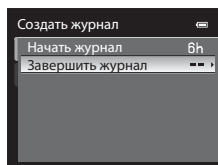



4 Выберите **Сохранить журнал** и нажмите кнопку **OK**.

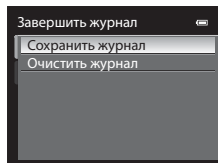

- Данные журнала будут сохранены на карту памяти.



Запись журнала. Примечания

- Если дата и время не заданы, журнал вести нельзя.
- Если во время записи данных в журнал параметры даты и времени будут изменены с помощью функции **Часовой пояс и дата** (, ) в меню настройки или параметра **Синхронизация** в разделе **Параметры GPS** () меню карты, запись журнала будет отменена.
- При выполнении нижеперечисленных действий запись журнала приостанавливается. При отмене этих действий запись журнала возобновляется.
 - Во время непрерывной съемки
 - Во время записи видео
 - При подключении через USB-кабель
- Несмотря на то что с помощью внутренних часов фотокамеры время ведения журнала учитывается, даже когда батарея фотокамеры извлечена, ведение журнала приостанавливается.
- Данные журнала временно сохраняются в фотокамере. Пока данные журнала хранятся в фотокамере, запись новых журналов невозможна. По завершении записи сохраните данные журнала на карту памяти.
- За один день можно сохранить не более 36 событий в журнале.
- На одну карту памяти можно сохранить не более 100 событий в журнале.

Удаление данных журнала

- Чтобы удалить временно хранящиеся в фотокамере данные журнала, на шаге 4 выберите **Очистить журнал**.
- Чтобы удалить хранящиеся на карте памяти данные журнала, в режиме **Просмотреть журнал** () нажмите кнопку .

Просмотр журнала (на карте)

Откройте карту (📖88) → нажмите кнопку **MENU** → выберите вкладку 🗺️ (📖11) → Просмотреть журнал

Отобразите на карте данные журнала, сохраненные на карте памяти, с помощью **Создать журнал** (🗺️61), чтобы свериться с маршрутом.

1 Мульти-selectorом выберите данные журнала для отображения и нажмите кнопку **OK**.

- Маршрут вашего перемещения будет обозначен синей линией.

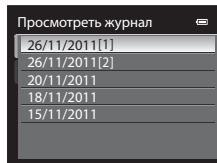

2 Проверьте свой маршрут.

- Чтобы изменить масштаб карты, воспользуйтесь кнопкой зуммирования (**W** 🗺️) / **T** (📍).
- Чтобы выбрать для отображения другой участок карты, воспользуйтесь кнопками мульти-selectorа ▲, ▼, ◀ или ▶.
- Чтобы удалить отображаемые данные журнала, нажмите кнопку 🗑️.

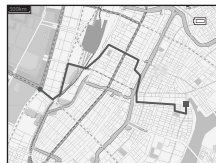

Удаление данных журнала

Чтобы удалить данные журнала, на шаге 1 нажмите кнопку 🗑️.

- **Выбранный журнал:** удаляются выбранные данные журнала.
- **Все журналы:** удаляются все данные журналов, сохраненные на карте памяти.

📎 Данные журнала

Данные журнала совместимы с форматом NMEA. Однако отображение в любой программе или в фотокамере любой модели не гарантируется.

Электронный компас

Откройте карту (📖88) → нажмите кнопку **MENU** → выберите вкладку 📷 (📖11) → Электронный компас

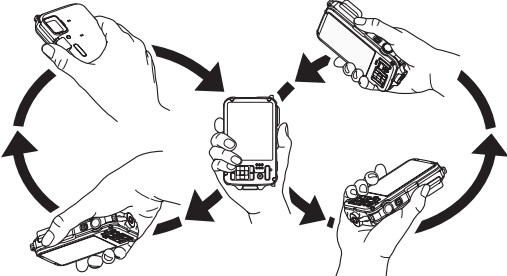

Функция	Описание
<p>Отображение компаса</p>	<p>Если задано значение Вкл., на экране съемки отображается компас.</p> <ul style="list-style-type: none"> • По умолчанию задано значение Выкл. • Индикатор компаса меняется в зависимости от положения фотокамеры (📷6). • Компас указывает направление из текущей точки в место назначения на основе проанализированных сведений о маршруте. <ul style="list-style-type: none"> - Стиль отображения: север, восток, юг и запад - Диапазон отображения: 16 стран света - Красная стрелка на окружности компаса указывает на север.
<p>Коррекция компаса</p>	<p>Регулировка компаса, если он неправильно отображает направление. Когда отобразится экран, представленный на иллюстрации справа, опишите фотокамерой в воздухе восьмерку, поворачивая руку таким образом, чтобы фотокамера была направлена вперед и назад, вправо и влево или вверх и вниз.</p> <div data-bbox="687 554 931 733" style="border: 1px solid black; padding: 5px;"> <p>Коррекция компаса</p> <p>Переместите камеру движением в виде восьмерки</p>  </div> 

Использование цифрового компаса. Примечания







- Когда объектив фотокамеры обращен вверх, цифровой компас не отображается.
- Цифровой компас данной фотокамеры нельзя использовать для альпинизма и других специализированных областей применения. Этот компас отображает только общее направление.
- Направление может отображаться неправильно вблизи следующих объектов: магнитов, металла, электрических двигателей, электрических бытовых приборов или сетевых шнуров.
- Направление может отображаться неправильно в следующих местах: в автомобилях, поездах, на кораблях, в самолетах, внутри зданий или в метро.
- Направление может отображаться неправильно, если сведения о расположении не сохранены.

Меню настройки

Экран приветствия

Нажмите кнопку **MENU** →  вкладка  11 → Экран приветствия

Укажите, должен ли отображаться на мониторе экран приветствия при включении фотокамеры.

Функция	Описание
Нет (настройка по умолчанию)	Отображение экрана съемки или просмотра без отображения экрана приветствия.
COOLPIX	Отображение экрана приветствия перед отображением экрана съемки или просмотра.
Выбрать снимок	Выбор одного из снимков в качестве экрана приветствия. Откройте экран выбора снимков, выберите снимок ( 47) и нажмите кнопку OK , чтобы подтвердить выбор. <ul style="list-style-type: none">• Выбранный снимок сохраняется в фотокамере и будет отображаться в качестве экрана приветствия, даже если исходный снимок будет удален.• Снимки, сделанные в режиме Режим изображения (61) настройки  4608x2592, записанные при выборе простой панорамы (2) и созданные с помощью функции уменьшенных изображений (20) или кадрирования (21), размер которых не превышает 320x240, зарегистрировать невозможно.

Часовой пояс и дата

Нажмите кнопку **MENU** → **У** вкладка (📖11) → Часовой пояс и дата

Функция	Описание
Дата и время	<p>Установка даты и времени на встроенных часах фотокамеры.</p> <p>Для установки даты и времени воспользуйтесь мультиселектором.</p> <ul style="list-style-type: none"> Выберите поле: нажмите кнопку ► или ◀ (выбор осуществляется в следующем порядке: Д (дата) → М (месяц) → Г (год) → час → минута). Задайте значение: нажмите кнопку ▲ или ▼. Для завершения настройки: выберите минута и нажмите кнопку OK или ►.
Формат даты	<p>Выберите порядок отображения дня, месяца и года (Год/месяц/день, Месяц/день/год или День/месяц/год).</p>
Часовой пояс	<p>Можно задать параметр 🏠 (домашний часовой пояс), а также включить или выключить летнее время.</p> <p>Если выбрано ➔ (пункт назначения), разница во времени (🕒69) относительно 🏠 (домашний часовой пояс) вычисляется автоматически, и записываются локальные дата и время. Эта функция полезна в путешествиях.</p>

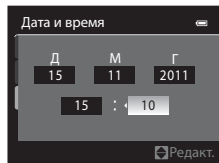

Выбор часового пояса пункта назначения

1 Мультиселектором выберите **Часовой пояс** и нажмите кнопку **OK**.

- Откроется экран **Часовой пояс**.

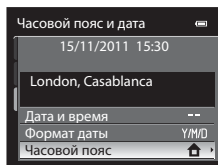

2 Выберите **Пункт назначения** и нажмите кнопку **OK**.

- Дата и время на мониторе изменятся в соответствии с выбранным регионом.

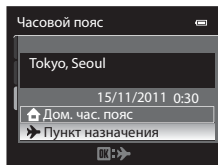

3 Нажмите кнопку **▶**.

- Откроется меню выбора часового пояса.

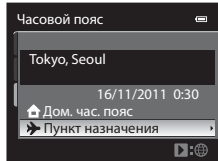

4 Нажмите кнопку **◀** или **▶**, чтобы выбрать пункт назначения (**Часовой пояс**).

- Отображается разница во времени между домашним часовым поясом и пунктом назначения.
- Если фотокамера используется в регионе, где действует летнее время, включите настройку летнего времени с помощью функции **▲**. Когда эта настройка включена, в верхней части монитора появляется символ и часы переводятся на час вперед. Для выключения этой настройки нажмите **▼**.
- Нажмите кнопку **OK**, чтобы зарегистрировать часовой пояс пункта назначения.
- Если выбран часовой пояс пункта назначения, в режиме съемки на мониторе фотокамеры отображается символ .

Разница во времени

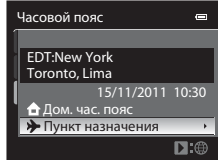
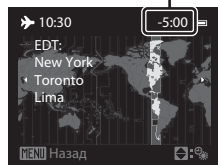

(домашний часовой пояс)

- Для переключения на домашний часовой пояс выберите **Дом. час. пояс** на шаге 2 и нажмите кнопку **OK**.
- Чтобы сменить домашний часовой пояс, выберите параметр **Дом. час. пояс** на шаге 2 и выполните те же действия, что и при настройке параметра **Пункт назначения**, для выбора домашнего часового пояса.



Часовые пояса

Список часовых поясов, поддерживаемых фотокамерой, приводится ниже.

Если разница во времени не указана ниже, установите часы фотокамеры с помощью функции **Часовой пояс и дата**.

UTC +/-	Регион	UTC +/-	Регион
-11	Midway, Samoa	+1	Madrid, Paris, Berlin
-10	Hawaii, Tahiti	+2	Athens, Helsinki, Ankara
-9	Alaska, Anchorage	+3	Moscow, Nairobi, Riyadh, Kuwait, Manama
-8	PST (PDT): Los Angeles, Seattle, Vancouver	+4	Abu Dhabi, Dubai
-7	MST (MDT): Denver, Phoenix	+5	Islamabad, Karachi
-6	CST (CDT): Chicago, Houston, Mexico City	+5,5	New Delhi
-5	EST (EDT): New York, Toronto, Lima	+6	Colombo, Dhaka
-4,5	Caracas	+7	Bangkok, Jakarta
-4	Manaus	+8	Beijing, Hong Kong, Singapore
-3	Buenos Aires, Sao Paulo	+9	Tokyo, Seoul
-2	Fernando de Noronha	+10	Sydney, Guam
-1	Azores	+11	New Caledonia
±0	London, Casablanca	+12	Auckland, Fiji

Настройка монитора

Нажмите кнопку **MENU** → **У** вкладка (📖11) → Настройка монитора

Функция	Описание
Информация о фото	Настройка информации, отображаемой на мониторе во время съемки и просмотра.
Просмотр снимка	Вкл. (настройка по умолчанию); снимок отображается на мониторе сразу же после съемки, а затем монитор возвращается к экрану съемки. Выкл.: снимок не выводится на монитор сразу же после съемки.
Яркость	Выбор одного из пяти вариантов яркости монитора. По умолчанию задано значение 3 .

Информация о фото

Включение или выключение вывода на монитор информации о снимке.

Дополнительные сведения об индикаторах, отображаемых на мониторе, см. в разделе "Монитор" (📖6).

	Режим съемки	Режим просмотра
Показать		
Авто (настройка по умолчанию)	Отображается та же информация, что и в режиме Показать . Если в течение нескольких секунд не будет выполнено какое-либо действие, монитор перейдет в состояние, аналогичное режиму Скрыть . Когда будет выполнено какое-либо действие, информация снова отобразится.	
Скрыть		

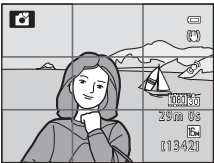
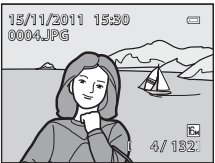
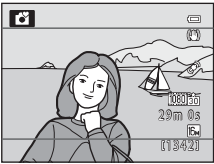
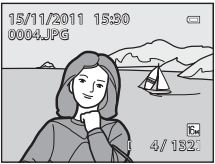
	Режим съемки	Режим просмотра
Сетка кадрир.+авто	 <p>Помимо информации, отображаемой в режиме Авто, отображается сетка кадрирования, помогающая скомпоновать кадры. Во время записи видеороликов эта информация не отображается.</p>	 <p>Отображается та же информация, что и в режиме Авто.</p>
Кадр видео+авто	 <p>Помимо информации, отображаемой в режиме Авто, перед видеозаписью отображается экран кадрирования видеороликов.</p>	 <p>Отображается та же информация, что и в режиме Авто.</p>

Печать даты (впечатывание даты и времени на снимках)

Нажмите кнопку **MENU** → **У** вкладка (📖11) → Печать даты

Во время съемки можно впечатывать на снимках дату и время съемки. Эти данные могут быть напечатаны даже на принтерах, не поддерживающих печать даты и времени (🔍43).



Функция	Описание
DATE Дата	На снимках впечатывается дата.
DATE Дата и время	На снимках впечатывается дата и время.
OFF Выкл. (настройка по умолчанию)	На снимках не впечатывается дата и время.

На мониторе отображается символ текущей настройки, отличной от **Выкл.** (📖6).



✓ Печать даты. Примечания

- Впечатанную дату невозможно удалить с изображения. Дату также нельзя впечатать после выполнения снимка.
- Впечатывание даты невозможно в следующих случаях.
 - Если задан сюжетный режим **Спорт, Музей, Освещение сзади**, функция **HDR** имеет значение **Вкл.**, **Панорама** или **Портрет питомца** и выбран режим **Непрерывный**
 - Если в режиме интеллектуального портрета для параметра **Отслеж. моргания** (🔍33) выбрано значение **Вкл.**
 - Во время записи видео
- В сочетании с определенными функциями эта функция может быть недоступна. Дополнительные сведения см. в разделе "Функции, которые нельзя использовать одновременно" (📖63).
- Даты, впечатанные на снимках, могут плохо читаться, если для параметра **Режим изображения** (📖61) выбрано значение **VGA 640x480**. Задайте размер изображения не ниже **PC 1024x768**.
- При впечатывании даты используется формат даты, определенный параметром **Часовой пояс и дата** в меню настройки (📖24, 🔍67).

📄 Печать даты и Задание печати



При печати на DPOF-совместимом принтере, поддерживающем печать даты съемки и информации о снимке, дату и информацию можно напечатать на снимках без впечатанных с помощью функции **Печать даты** даты и времени, пользуясь параметрами меню **Задание печати** (🔍42).

Подавление вибраций

Нажмите кнопку **MENU** →  вкладка  11 → Подавл. вибраций

Выбор настроек подавления вибраций при фотосъемке. Исправляет смазывание снимков, возникающее из-за произвольных движений рук и дрожания фотокамеры, что обычно происходит при съемке с большим увеличением или при длинных выдержках.

При использовании штатива для обеспечения устойчивости фотокамеры во время съемки задайте для параметра "Подавление вибраций" значение **Выкл.**

Функция	Описание
 Вкл. (гибрид)	<p>Запись с оптической коррекцией дрожания фотокамеры при фотосъемке с помощью смещения объектива. В приведенных ниже условиях также выполняется электронный VR с помощью коррекции изображения.</p> <ul style="list-style-type: none"> • Если вспышка не срабатывает • Если выдержка ниже 1/60 секунды • Если автоспуск выключен • Если для параметра Покадровый выбрано значение Непрерывный
 Вкл. (настройка по умолчанию)	<p>Коррекция дрожания фотокамеры с помощью смещения объектива. Фотокамера автоматически обнаруживает панорамное движение и корректирует только помехи от вибраций по причине дрожания фотокамеры. Например, при панорамном движении фотокамеры по горизонтали функция подавления вибраций уменьшает негативный эффект только от вертикального дрожания фотокамеры. Если фотокамера двигается по вертикали, функция подавления вибраций воздействует только на горизонтальное дрожание.</p>
OFF Выкл.	Подавление вибраций выключено.

На мониторе отображается символ текущей настройки, отличной от **Выкл.**  6).

Подавление вибраций. Примечания

- Включение подавления вибраций может занять несколько секунд после включения фотокамеры или перехода фотокамеры из режима просмотра в режим съемки. Прежде чем начинать съемку, дождитесь стабилизации изображения на мониторе.
- Вследствие характеристик функции подавления вибраций снимки, отображаемые на мониторе фотокамеры сразу после съемки, могут выглядеть размытыми.
- В некоторых ситуациях подавление вибраций может не полностью устранять последствия дрожания фотокамеры.
- Если дрожание фотокамеры очень сильное или очень слабое, электронный VR может быть невозможен, даже если соответствующий параметр обладает значением **Вкл. (гибрид)**.
- Если выдержка быстрая или очень медленная, электронный VR может не работать, даже если соответствующий параметр обладает значением **Вкл. (гибрид)**.
- Если электронный VR установлен на **Вкл. (гибрид)**, сохранение снимка может занять больше времени, чем обычно, поскольку при съемке затвор автоматически срабатывает дважды в целях коррекции снимка. При этом **Звук затвора**  76) раздается только один раз. Сохраняется только один кадр.

Обнаружение движения

Нажмите кнопку **MENU** → **У** вкладка (📖11) → Обнаруж. движения

Включите функцию обнаружения движения для снижения негативного воздействия дрожания фотокамеры и перемещения объекта при фотосъемке.

Функция	Описание
 Авто (настройка по умолчанию)	Если фотокамера обнаруживает движение объекта или дрожание фотокамеры, чувствительность ISO поднимается и выдержка повышается, чтобы снизить этот эффект. Тем не менее, функция обнаружения движения не действует в следующих случаях. <ul style="list-style-type: none"> • При срабатывании заполняющей вспышки • В следующих сюжетных режимах: Спорт, Ночной портрет, Сумерки/рассвет, Ночной пейзаж, Музей, Фейерверк, Освещение сзади и Портрет питомца • Если для параметра Непрерывный (🔘36) выбрано значение Мультикадр 16 • Если для параметра Чувствительность (🔘37) выбрано любое значение, кроме Авто • Если для параметра Режим зоны АФ выбрано значение Ведение объекта
OFF Выкл.	Обнаружение движения не действует.

Если выбрано **Авто**, символ этой настройки отображается на мониторе (📖6).

Зеленый символ обнаружения движения загорается, если фотокамера обнаружила вибрацию и увеличила выдержку.

👍 Обнаружение движения. Примечания

- В некоторых случаях функция обнаружения движения может не полностью устранять последствия дрожания фотокамеры и перемещения объекта.
- Функция обнаружения движения может не сработать, если перемещение объекта является существенным или если объект слишком темный.
- Сделанные снимки могут оказаться зернистыми.
- В сочетании с определенными функциями эта функция может быть недоступна. Дополнительные сведения см. в разделе "Функции, которые нельзя использовать одновременно" (📖63).

АФ-помощь

Нажмите кнопку **MENU** → **У** вкладка (📖11) → АФ-помощь

Включение или выключение вспомогательной подсветки АФ, которая поддерживает автофокусировку при плохом освещении.

Функция	Описание
Авто (настройка по умолчанию)	<p>Вспомогательная подсветка АФ загорается автоматически при плохом освещении. Дальность действия вспомогательной подсветки составляет около 3,5 м, когда объектив максимально втянут в широкоугольное положение, и около 2,0 м, когда он максимально выдвинут в положение "телефото".</p> <ul style="list-style-type: none"> Однако при определенных зонах фокусировки и в некоторых сюжетных режимах, таких как Музей (📖43) и Портрет питомца (📖46), вспомогательная подсветка АФ не срабатывает, даже если задан параметр Авто.
Вкл.	Не включается вспомогательная подсветка АФ. Фотокамера может не сфокусироваться при недостаточном освещении.

Цифровой зум

Нажмите кнопку **MENU** → **У** вкладка (📖11) → Цифровой зум



Включение и выключение цифрового зума.

Функция	Описание
Вкл. (настройка по умолчанию)	Если нажать кнопку зуммирования T (📖) при настройке оптического зума в максимальном телескопическом положении объектива, будет включен цифровой зум (📖29).
Вкл.	Цифровой зум отключен.

☑ Цифровой зум. Примечания

- При использовании цифрового зума фотокамера фокусируется по центру кадра.
- Цифровой зум недоступен, если в режимах съемки **Портрет**, **Ночной портрет**, **Освещение сзади** для параметра **HDR** выбрано значение **Вкл.** или если выбран сюжетный режим **Портрет питомца**, **Под водой** или "Интеллектуальный портрет".
- В сочетании с определенными функциями эта функция может быть недоступна. Дополнительные сведения см. в разделе "Функции, которые нельзя использовать одновременно" (📖63).

Настройка звука

Нажмите кнопку **MENU** →  вкладка 11 → Настройка звука

Доступны следующие настройки звука.

Функция	Описание
Звук кнопки	<p>Для всех перечисленных ниже настроек звука можно выбрать Вкл. (настройка по умолчанию) или Выкл.</p> <ul style="list-style-type: none"> Звуковой сигнал настройки (раздается после завершения настройки) Звуковой сигнал фокусировки (двойной сигнал раздается после фокусировки фотокамеры на объекте съемки) Звуковой сигнал ошибки (тройной сигнал раздается, если обнаружена ошибка) Звуковые сигналы при включении
Звук затвора	Можно выбрать Вкл. (настройка по умолчанию) или Выкл.

Настройка звука. Примечания

- В сюжетном режиме **Портрет питомца**, даже если выбрана настройка **Вкл.**, звук кнопки и звук затвора отключены.
- Даже если выбрано значение **Вкл.**, при видеозаписи звук затвора не воспроизводится.
- В сочетании с определенными функциями эта функция может быть недоступна. Дополнительные сведения см. в разделе "Функции, которые нельзя использовать одновременно" (63).

Чувствительность активного управления

Нажмите кнопку **MENU** → **У** вкладка (📖11) → Чувст. актив. управлен.

Выбор степени реакции на дрожание фотокамеры (активное управление) (📖13). Если для этого параметра выбрано значение **Высокая** (настройка по умолчанию), операция выполняется даже при незначительном дрожании фотокамеры. Если для этого параметра выбрано значение **Низкая**, операция выполняется при существенном дрожании фотокамеры.

Чувствительность активного управления. Примечание

При просмотре снимков в режиме активного управления **Быстрое воспроизвед.** или полнокадрового просмотра фиксируется чувствительность операций для выбранных снимков.

Авто выкл.

Нажмите кнопку **MENU** → **У** вкладка (📖11) → Авто выкл.

Если фотокамера включена, и в течение некоторого времени не выполняются никакие операции, монитор выключается для экономии энергии, и фотокамера переходит в режим ожидания (📖23).

Этот параметр обеспечивает выбор количества времени, по истечении которого фотокамера должна переходить в режим ожидания.

Доступные варианты: **30 секунд**, **1 минута**, **5 минут** (настройка по умолчанию) и **30 минут**.

Настройка Авто выкл.

В следующих ситуациях время, по истечении которого фотокамера переходит в режим ожидания, является фиксированным.

- При отображении меню: три минуты
- При показе слайдов: максимум 30 минут
- Когда подключен сетевой блок питания EH-62F: 30 минут

Форматирование памяти/карты памяти

Нажмите кнопку **MENU** → **У** вкладка (📖11) → Форматир. памяти/Форматир. карточки

Форматирование внутренней памяти или карты памяти.

Форматирование внутренней памяти или карты памяти приводит к необратимому удалению всех данных. Восстановить удаленные данные невозможно. До начала форматирования убедитесь, что важные снимки перенесены на компьютер.

Форматирование внутренней памяти

Чтобы отформатировать внутреннюю память, извлеките карту памяти из фотокамеры. В меню настройки отобразится пункт **Форматир. памяти**.

Форматирование карт памяти

Карту памяти, вставленную в фотокамеру, можно отформатировать.

В меню настройки отобразится пункт **Форматир. карточки**.

Форматирование внутренней памяти и карты памяти

- При форматировании внутренней памяти фотокамеры или карты памяти символы альбомов (📖11) сбрасываются до значений по умолчанию (числовых символов).
- Во время форматирования не выключайте фотокамеру и не открывайте крышку батарейного отсека/гнезда для карты памяти.
- При первой установке в фотокамеру карты памяти, которая ранее использовалась в других устройствах, обязательно отформатируйте ее в этой фотокамере.

Язык

Нажмите кнопку **MENU** → **У** вкладка (📖11) → Язык/Language



Для отображения меню и сообщений фотокамеры можно выбрать один из 29 языков.

Čeština	Чешский
Dansk	Датский
Deutsch	Немецкий
English	(настройка по умолчанию)
Español	Испанский
Ελληνικά	Греческий
Français	Французский
Indonesia	Индонезийский
Italiano	Итальянский
Magyar	Венгерский

Nederlands	Нидерландский
Norsk	Норвежский
Polski	Польский
Português (BR)	Бразильский португальский
Português (PT)	Португальский
Русский	Русский
Română	Румынский
Suomi	Финский
Svenska	Шведский
Tiếng Việt	Вьетнамский

Türkçe	Турецкий
Українська	Украинский
عربي	Арабский
简体中文	Китайский (упрощенное письмо)
繁體中文	Китайский (традиционное письмо)
日本語	Японский
한국	Корейский
ภาษาไทย	Тайский
हिन्दी	Хинди

Настройки ТВ

Нажмите кнопку **MENU** →  вкладка  11 → Настройки ТВ

Регулировка параметров подключения к телевизору.

Функция	Описание
Режим видео	Выберите систему аналогового видеовыхода, совместимую с телевизором — NTSC или PAL .
HDMI	Выберите разрешение снимка для HDMI-выхода: Автоматически (настройка по умолчанию), 480p , 720p или 1080i . Если выбран параметр Автоматически , выходное разрешение, наиболее подходящее для подключенного телевизора, автоматически выбирается из параметров 480p , 720p и 1080i .
Управл. устр-вом HDMI	Прием или отключение приема сигналов от телевизора при подключении телевизора, соответствующего стандарту HDMI-CEC, с помощью кабеля HDMI. Если выбрано Вкл. (настройка по умолчанию), для управления фотокамерой в режиме просмотра можно использовать телевизионный пульт дистанционного управления. Дополнительные сведения см. в разделе "Использование пульта дистанционного управления телевизора (управление устройством HDMI)" ( 23).

HDMI и HDMI-CEC

"HDMI" расшифровывается как High-Definition Multimedia Interface (мультимедийный интерфейс высокой четкости). Это один из типов мультимедийных интерфейсов.

"HDMI-CEC" — это сокращенное название стандарта HDMI-Consumer Electronics Control (управление бытовой электроникой HDMI), согласующего работу совместимых устройств.

Предупреждение о закрытии глаз

Нажмите кнопку **MENU** → **У** вкладка (📖11) → Предуп. о закр. глаз

Выберите, следует ли распознавать закрытые глаза при включенной функции обнаружения лиц (📖65) в следующих режимах съемки.

- Режим **📷** (простой авторежим)
- В следующих сюжетных режимах: **Портрет** (📖40) или **Ночной портрет** (📖41)
- Режим **📷** (автоматический) (если для параметра **Приоритет лица** (👁️38) выбрано значение **Режим зоны АФ**)

Функция	Описание
Вкл.	Если фотокамера обнаруживает, что фотографируемый человек, возможно, закрыл глаза сразу же после распознавания лица, на мониторе появляется сообщение Кто-то моргнул? . Лицо человека, который, как предполагается, моргнул во время съемки, выделяется желтой рамкой. Вы можете проверить снимок и решить, нужно ли повторять съемку.
Выкл. (настройка по умолчанию)	Фотокамера не обнаруживает моргания.

Экран Кто-то моргнул?

Если в течение нескольких секунд не выполняются никакие действия, фотокамера автоматически возвращается к экрану режима съемки.

- Чтобы увеличить лицо человека, который предположительно моргнул, нажмите кнопку зуммирования **T** (🔍). Для возврата в режим полнокадрового просмотра нажмите кнопку зуммирования **W** (📐).
- Если фотокамера обнаружит, что один или несколько человек закрыли глаза, в режиме увеличения при просмотре для отображения других лиц воспользуйтесь кнопками **▲**, **▼**, **◀** или **▶**.
- Нажмите кнопку **🗑️**, чтобы удалить снимок.
- Нажмите кнопку **⊙** для возврата на экран съемки.

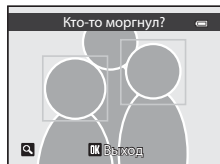

☑ Предуп. о закр. глаз. Примечание

В сочетании с определенными функциями эта функция может быть недоступна. Дополнительные сведения см. в разделе "Функции, которые нельзя использовать одновременно" (📖63).

Назначение управляющей кнопки

Нажмите кнопку **MENU** → **У** вкладка (📖11) → Назначить управл. кнопку

Выбор функции, выполняемой при нажатии управляющей кнопки (📖13).

Функция	Описание
Отобразить карту (настройка по умолчанию)	Отображение карты (📖13)
Активное управление	Чтобы функция сработала, необходимо потрясти фотокамеру (активное управление).

Сброс всех значений

Нажмите кнопку **MENU** → **У** вкладка (📖11) → Сброс всех знач.

Если выбрать параметр **Сброс**, настройки фотокамеры возвратятся к значениям по умолчанию.

Всплывающее меню

Функция	Значение по умолчанию
Режим вспышки (📖54)	Авто
Автоспуск (📖56)	OFF
Режим макросъемки (📖57)	OFF
Поправка экспозиции (📖58)	0.0

Сюжетный режим

Функция	Значение по умолчанию
Сюжетный режим (📖39)	Портрет
Регулировка оттенка в режиме "Еда" (📖43)	Центр
HDR в режиме "Освещение сзади" (📖44)	Выкл.
Панорама (📖45)	Стандартная настройка (180°) режима простой панорамы
Портрет питомца (📖46)	Автосп. для пор. пит.: ВКЛ. Непрерывный: Непрерывный

Режим специальных эффектов

Функция	Значение по умолчанию
Специальн. эффекты (📖47)	Софт-фильтр

Меню интеллектуального портрета

Функция	Значение по умолчанию
Смягчение тона кожи (👁️32)	Средний уровень
Таймер улыбки (👁️32)	Включить
Отслеж. моргания (👁️33)	Выкл.

Меню съемки

Функция	Значение по умолчанию
Режим изображения (📖61)	📷 4608x3456
Баланс белого (👁️34)	Авто
Непрерывный (👁️36)	Покадровый
Чувствительность (👁️37)	Авто
Режим зоны АФ (👁️38)	Приоритет лица
Режим автофокуса (👁️41)	Покадровый АФ

Меню видео

Функция	Значение по умолчанию
Параметры видео (👁️52)	📹 HD 1080p ★ (1920x1080)
Открыть с метражом HS (👁️53)	Вкл.
Режим автофокуса (👁️56)	Покадровый АФ
Подсветка для видео (👁️56)	Выкл.
Подавл. шумов от ветра (👁️56)	Выкл.

Меню карты

Функция	Значение по умолчанию
Запись данных GPS (👁️57)	Выкл.
Единицы расстояния (👁️58)	км (м)
Встроить POI (👁️60)	Выкл.
Отобразить POI (👁️60)	Выкл.
Уровень детализации (👁️60)	Уровень 6 (детальный)
Отображение компаса (👁️64)	Выкл.

Меню настройки

Функция	Значение по умолчанию
Экран приветствия (👁️66)	Нет
Информация о фото (👁️70)	Авто
Просмотр снимка (👁️70)	Вкл.



Функция	Значение по умолчанию
Яркость (🔍70)	3
Печать даты (🔍72)	Выкл.
Подавл. вибраций (🔍73)	Вкл.
Обнаруж. движения (🔍74)	Авто
АФ-помощь (🔍75)	Авто
Цифровой зум (🔍75)	Вкл.
Звук кнопки (🔍76)	Вкл.
Звук затвора (🔍76)	Вкл.
Чувст. актив. управлен. (🔍77)	Высокая
Авто выкл. (🔍77)	5 минут
HDMI (🔍79)	Автоматически
Управл. устр-вом HDMI (🔍79)	Вкл.
Предуп. о закр. глаз (🔍80)	Выкл.
Назначить управл. кнопку (🔍81)	Отобразить карту

Другое

Функция	Значение по умолчанию
Размер бумаги (🔍26, 🔍27)	По умолчанию
Показ слайдов (🔍45)	Эффекты: Классический Фоновая музыка: Выкл. Интервал кадров: 3 секунды
Значки и цвет альбома (🔍11)	Значок номера (черный)

- Если выбрать **Сброс всех знач.**, из памяти будет также удален номер текущего файла (🔍85). После сброса нумерация продолжается с наименьшего номера, доступного во внутренней памяти или на карте памяти. Если функция **Сброс всех знач.** выполняется после удаления всех снимков из внутренней памяти или с карты памяти (📖34), нумерация файлов со следующего снимка начинается с **0001**.
- Следующие настройки не изменяются даже после выполнения операции **Сброс всех знач.**
Меню съемки: предварительно заданные вручную настройки параметра **Баланс белого** (🔍34)
Меню просмотра: **Свойства отобр. послед.** (🔍51) и **Выбрать основн. снимок** (🔍51)
Меню настройки: **Часовой пояс и дата** (🔍67), **Язык/Language** (🔍78) и **Режим видео** (🔍79) в **Настройках ТВ**

Версия прошивки

Нажмите кнопку **MENU** →  вкладка  11) → Версия прошивки

Отображение текущей версии прошивки фотокамеры.

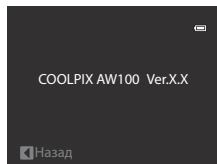

Имена файлов и папок

Имена файлов, назначаемые снимкам, видеороликам и звуковым заметкам, имеют следующий вид.

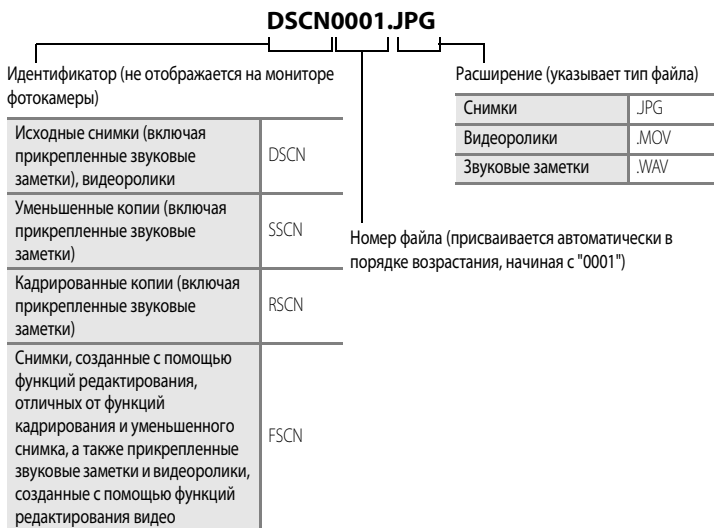

- Папка для хранения файлов создается автоматически, согласно следующему правилу именования: "номер папки + NIKON" (например, "100NIKON"). Если в папке 200 файлов, создается новая папка. (Например, следующая папка после папки "100NIKON" получит имя "101NIKON".) Новая папка также создается, когда нумерация файлов в папке достигает 9999. Следующий файл автоматически получает номер "0001".
- Файлы звуковых заметок имеют те же идентификаторы и номера файлов, что и снимки, к которым они прикреплены.
- При съемке панорамы (📷5) для каждого сеанса съемки создается отдельная папка, имя которой соответствует следующему правилу именования: "номер папки + P_XXX" (например, "101P_001"). Снимки последовательно сохраняются в файлах, нумерация которых начинается с 0001.

Имена файлов и папок

- Если файлы снимков или звуковых заметок копируются из/во внутреннюю память или с/на карту памяти (📷50), имя файла составляется по следующему правилу:
 - Файлы, скопированные с помощью команды **Выбранные снимки**, копируются в текущую папку (или в папку, которая будет использоваться для последующих снимков), где им присваиваются номера файлов в порядке возрастания, начиная с самого большого номера файла в памяти.
 - Файлы, скопированные с помощью функции **Все снимки**, и папка копируются вместе. Номера папок присваиваются в порядке возрастания, начиная с самого большого номера папки на целевом носителе.
Имена папок не меняются.
- Если текущая папка имеет номер 999, если в ней 200 файлов или если какой-либо файл обладает номером 9999, дальнейшая съемка будет невозможна. Необходимо отформатировать внутреннюю память или карту памяти (📷78) либо установить новую карту памяти.

Дополнительные принадлежности

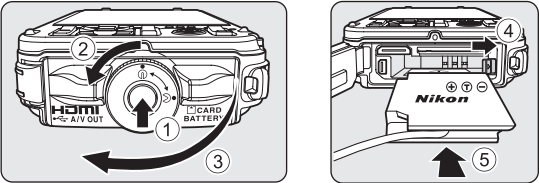
Аккумуляторная батарея	Литий-ионная аккумуляторная батарея EN-EL12*
Зарядное устройство	Зарядное устройство MH-65*
Сетевой блок питания	<p>Сетевой блок питания EH-62F (подключить, как показано)</p>  <p>До конца вставьте шнур сетевого блока питания в гнездо сетевого блока питания, а затем вставьте сетевой блок питания в батарейный отсек.</p> <ul style="list-style-type: none"> • При использовании сетевого блока питания нельзя закрывать крышку батарейного отсека/гнезда для карты памяти. Не вытаскивайте шнур сетевого блока питания. Если вытащить шнур, соединение между фотокамерой и источником питания прервется и фотокамера отключится.
USB-кабель	USB-кабель UC-E6*
Аудио-/видеокабель	Аудио-/видеокабель EG-CP16*
Переходник фильтра	Переходник фильтра UR-E23*

* Входит в комплект фотокамеры (дополнительную информацию см. в разделе "Проверка комплектности" (ii)).

Актуальную информацию о принадлежностях для фотокамеры COOLPIX AW100 см. на наших веб-сайтах или в каталогах продукции.

Принадлежности не являются водонепроницаемыми.

Сообщения об ошибках





В таблице ниже приведены сообщения об ошибках и различные предупреждения, отображаемые на мониторе фотокамеры, а также действия, которые следует предпринять в каждом случае.

Индикация	Описание	Способ устранения	
 (мигает)	Не настроены часы.	Задайте дату и время.	 67
 Батарея разряжена.	Батарея разряжена.	Зарядите или замените батарею.	16, 18
 Перегрев батареи	Перегрев батареи.	Выключите фотокамеру и дайте батарее остыть, а потом возобновите использование. Через пять секунд после появления этого сообщения монитор питания, индикатор АФ и индикатор вспышки начнут мигать. Через три минуты после того, как начал мигать индикатор, фотокамера выключится автоматически, но вы можете нажать выключатель питания, чтобы выключить ее вручную.	23
 Во избежание перегрева камера будет выключена.	Фотокамера нагрелась изнутри. Она автоматически выключится.	Не включайте фотокамеру, пока она не охладится. Затем включите ее снова.	–
 (мигает красным)	Фотокамера не может сфокусироваться.	<ul style="list-style-type: none"> • Выполните фокусировку повторно. • Используйте блокировку фокусировки. 	30, 31 67
 Подождите, пока камера закончит запись.	До завершения записи фотокамера не может выполнять другие действия.	Подождите, пока сообщение автоматически исчезнет с экрана после окончания записи.	–
 Карточка памяти защищена от записи.	Переключатель защиты от записи находится в положении "lock" (блокировка).	Переведите переключатель защиты от записи в положение "write" (запись).	–
 Эту карточку использовать нельзя	Ошибка доступа к карте памяти.	<ul style="list-style-type: none"> • Используйте рекомендованные карты памяти. • Убедитесь, что контакты не загрязнены. • Проверьте правильность установки карты памяти. 	21
 Карточка не читается.			20

Индикация	Описание	Способ устранения	
<p>! Карточка не отформатирована. Отформатировать? Да Нет</p>	Карта памяти не отформатирована для использования с фотокамерой.	При форматировании удаляются все данные, сохраненные на карте памяти. Если на карте есть данные, которые нужно сохранить, выберите Нет и выполните резервное копирование данных на компьютер перед форматированием карты памяти. Для форматирования карты памяти выберите Да и нажмите кнопку OK .	20
<p>i Закончилась память.</p>	Карта памяти переполнена.	<ul style="list-style-type: none"> • Выберите меньший размер снимков. • Удалите снимки и видеоролики. • Вставьте другую карту памяти. • Извлеките карту памяти и используйте внутреннюю память. 	61 34, 84 20 21
<p>! Снимок нельзя сохранить.</p>	Ошибка при записи снимка.	Форматирование внутренней памяти или карты памяти.	 78
	Закончились свободные номера файлов.	Замените карту памяти или отформатируйте внутреннюю память/карту памяти.	20,  78
	Снимок нельзя использовать в качестве экрана приветствия.	Нельзя использовать следующие снимки. <ul style="list-style-type: none"> • Снимки, при создании которых для параметра Режим изображения было задано значение  4608x2592 • Снимки, созданные с помощью функции уменьшенного снимка или кадрирования размером 320 x 240 или меньше • Снимки, сделанные в режиме простой панорамы 	61  20,  21  2
<p>i Альбом полон. Нельзя добавлять изображения.</p>	В альбом уже записано 200 снимков.	<ul style="list-style-type: none"> • Удалите снимки из альбома. • Сохраните снимки в другом альбоме. 	 10  9

Индикация	Описание	Способ устранения		
i Невозможно создать панораму.	Съемка в режиме простой панорамы невозможна.	В следующих ситуациях съемка в режиме простой панорамы иногда бывает невозможна. <ul style="list-style-type: none"> • Если съемка не прекратилась через определенное время • Если фотокамера слишком быстро перемещается • Если фотокамера перемещается не прямо по направлению панорамы 	 2	
i Невозможно создать панораму. Панор. камеру только в 1 направ.				i Невозможно создать панораму. Панорамир. камеру медленнее.
! Звуковой файл сохранить нельзя.				К этому файлу невозможно прикрепить звуковую заметку.
i На сделанном снимке обнаружено моргание.	Возможно, кто-то моргнул во время создания этого снимка.	Результаты можно проверить в режиме просмотра.	 33	
i Снимок изменить невозможно.	Не удается отредактировать выбранный снимок.	<ul style="list-style-type: none"> • Подтвердите наличие условий, необходимых для редактирования. • Эти функции нельзя использовать для видеороликов. 	 15 –	
i Видео записать нельзя.	Ошибка времени ожидания в процессе записи видеоролика.	Используйте карту памяти с более высокой скоростью записи.	21	
i В памяти нет снимков.	Снимки во внутренней памяти фотокамеры или на карте памяти отсутствуют.	<ul style="list-style-type: none"> • Просмотр снимков, сохраненных во внутренней памяти фотокамеры, возможен только в том случае, если в фотокамере не установлена карта памяти. • Для копирования файлов из внутренней памяти на карту памяти нажмите кнопку MENU, чтобы отобразить экран копирования, а затем скопируйте файлы из внутренней памяти на карту памяти. 	20  50	

Индикация	Описание	Способ устранения	
i Файл не является снимком.	Файл создан не с помощью фотокамеры COOLPIX AW100.	Этот файл нельзя просмотреть на этой фотокамере. Для просмотра этого файла следует использовать компьютер или устройство, на котором он был создан.	–
i Этот файл просмотреть нельзя.			
i Все снимки скрыты.	Этот снимок нельзя просматривать в режиме показа слайдов.	–	 45
i Этот снимок нельзя стереть.	Изображение защищено.	Отключите защиту.	 46
i Пункт назначения находится в текущем часовом поясе.	Место назначения находится в домашнем часовом поясе.	–	 69
Ошибка объектива i	Объектив не функционирует должным образом.	Выключите фотокамеру и включите ее снова. Если ошибка не устранена, обратитесь к продавцу или в сервисный центр компании Nikon.	23
i Ошибка передачи данных	При обмене данными с принтером произошла ошибка.	Выключите фотокамеру и снова подсоедините кабель.	 25
Ошибка системы i	Ошибка во внутренних схемах фотокамеры.	Выключите фотокамеру, извлеките и снова установите батарею. Включите фотокамеру. Если ошибка не устранена, обратитесь к продавцу или в сервисный центр компании Nikon.	23
i Инициализация объектива. Фокусировка невозможна.	Фотокамера не может сфокусироваться.	Подождите некоторое время для автоматического восстановления работоспособности фотокамеры.	–
i Данные GPS недоступны.	Часы фотокамеры настроены неправильно.	Измените настройки местоположения или времени и определите местоположение еще раз.	–

Индикация	Описание	Способ устранения	
<p>i На карточке не найден файл A-GPS</p>	<p>На карте памяти не найден файл A-GPS для обновления.</p>	<p>Проверьте следующее.</p> <ul style="list-style-type: none"> • Установлена ли в фотокамеру карта памяти • Сохранен ли на карте памяти файл A-GPS • Не является ли файл A-GPS на карте памяти более новым, чем файл A-GPS, сохраненный в фотокамере • Действует ли еще файл A-GPS 	<p>–</p>
<p>i Обновление не удалось</p>	<p>Файл A-GPS невозможно обновить.</p>	<p>Возможно, файл A-GPS поврежден. Еще раз загрузите этот файл с веб-сайта.</p>	<p>57</p>
<p>i Невозможно определить текущее положение</p>	<p>При расчете расстояния не удастся определить текущее местоположение.</p>	<p>Измените настройки местоположения или времени и определите местоположение еще раз.</p>	<p>–</p>
<p>i Не удастся сохранить на карточку</p>	<p>Карта памяти не установлена.</p>	<p>Вставьте карту памяти.</p>	<p>20</p>
	<p>В журнале уже сохранены данные о 36 событиях за один день.</p>	<p>–</p>	<p>–</p>
<p>i Невозможно скорректировать компас</p>	<p>В журнале уже сохранены данные о 100 событиях за один день.</p>	<p>Удалите с карты памяти журнальные данные, которые больше не нужны, или замените карту памяти.</p>	<p>63</p>
	<p>Не удается правильно настроить цифровой компас.</p>	<p>Находясь под открытым небом, опишите фотокамерой восьмерку, поворачивая руку таким образом, чтобы фотокамера была направлена вперед и назад, вправо и влево или вверх и вниз.</p>	<p>64</p>

Индикация	Описание	Способ устранения	
❗ Ошибка принтера. Проверьте состояние принтера.	Ошибка принтера	Проверьте принтер. После решения проблемы выберите Продолжить и нажмите кнопку OK для возобновления печати.*	-
❗ Ошибка печати: проверьте бумагу	Бумага выбранного размера не загружена.	Загрузите бумагу выбранного размера, выберите Продолжить и нажмите кнопку OK для возобновления печати.*	-
❗ Ошибка печати: застревание бумаги	В принтере застряла бумага.	Извлеките застрявшую бумагу, выберите Продолжить и нажмите кнопку OK , чтобы продолжить печать.*	-
❗ Ошибка печати: закончилась бумага	В принтере нет бумаги.	Загрузите бумагу выбранного размера, выберите Продолжить и нажмите кнопку OK для возобновления печати.*	-
❗ Ошибка печати: проверьте чернила	Ошибка подачи чернил	Проверьте чернила, выберите Продолжить и нажмите кнопку OK , чтобы продолжить печать.*	-
❗ Ошибка печати: закончились чернила	Картридж для чернил пуст.	Замените картридж, выберите Продолжить и нажмите кнопку OK , чтобы продолжить печать.*	-
❗ Ошибка печати: поврежден файл	Произошла ошибка, вызванная файлом изображения.	Выберите Отмена и нажмите кнопку OK , чтобы отменить печать.	-

* Дополнительные сведения и инструкции см. в документации, поставляемой с принтером.



A series of horizontal dashed lines spanning the width of the page, intended for handwriting practice.





Технические примечания и предметный указатель

Уход за изделиями	2
Фотокамера	2
Батарея	4
Зарядное устройство	5
Карты памяти	6
Уход за фотокамерой	7
Чистка	7
Хранение	8
ЛИЦЕНЗИОННОЕ СОГЛАШЕНИЕ С ПОЛЬЗОВАТЕЛЕМ В ОТНОШЕНИИ ДАННЫХ КАРТ И ДАННЫХ НАЗВАНИЙ РАСПОЛОЖЕНИЙ	9
Поиск и устранение неисправностей	13
Технические характеристики	20
Поддерживаемые стандарты	23
Алфавитный указатель	24

Уход за изделиями

Фотокамера

Чтобы обеспечить длительный срок службы цифровой фотокамеры Nikon, необходимо соблюдать следующие меры предосторожности при ее использовании и хранении.

Перед использованием изделий обязательно прочитайте и обеспечьте соблюдение предупреждений, изложенных в разделах "Меры предосторожности" (начиная с  vi до viii) и "<Важно!> Ударопрочность, водонепроницаемость, защита от пыли, конденсация, GPS/цифровой компас" (начиная с  x до xv).

Не допускайте попадания влаги в фотокамеру

Уровень водонепроницаемости COOLPIX AW100 соответствует классу защиты 8 (IPX8) - JIS/IEC. Однако попадание воды в фотокамеру может привести к тому, что ее компоненты заржавеют. В этом случае ремонт обойдется дорого или будет невозможен. После использования фотокамеры на пляже или под водой убедитесь, что крышка батарейного отсека/гнезда для карты памяти плотно закрыта, а затем погрузите фотокамеру в неглубокую емкость с пресной водой на десять минут. После использования фотокамеры под водой не оставляйте ее мокрой в течение 60 минут и более. Это может снизить водостойкость фотокамеры.

Не допускайте попадания воды в фотокамеру

Попадание влаги в фотокамеру может привести к неисправности, которую не всегда можно устранить. Чтобы вода или капли воды не попадали в фотокамеру, при использовании фотокамеры обязательно соблюдайте следующие меры предосторожности.

- При закрытии батарейного отсека/гнезда для карты памяти убедитесь, что ремень, волосы, пух, пыль, песчинки, прочие инородные тела или грязь не прилипли к герметизирующей прокладке или к частям, соприкасающимся с герметизирующей прокладкой.
- Не открывайте и не закрывайте батарейный отсек/гнездо для карты памяти в местах, не защищенных от брызг, сильных порывов ветра, пыли или песка.
- При силовом воздействии фотокамера может деформироваться или может повредиться ее герметичность, что приведет к попаданию воды в фотокамеру. Не кладите на фотокамеру тяжелые предметы, не роняйте ее и не оказывайте на нее чрезмерного силового воздействия.
- Если в фотокамеру попала вода, немедленно прекратите ее использовать. Протрите фотокамеру и как можно скорее передайте ее в сервисный центр компании Nikon.

Удары и вибрация

Не роняйте фотокамеру, не ударяйте ее о твердые предметы, такие как скала, и не бросайте ее на водную поверхность. Не оставляйте фотокамеру в местах, подверженных вибрации. Слишком сильные удары могут привести к сбоям или к повреждению фотокамеры.

Максимальная глубина

Технологии, примененные в COOLPIX AW100, позволяют фотокамере выдерживать давление воды на глубине 10 метров в течение 60 минут. При погружении на большую глубину вода может просочиться внутрь фотокамеры и привести к неполадкам в ее работе.

✓ Меры предосторожности при использовании фотокамеры в местах с низкой температурой окружающей среды

- Данную фотокамеру можно использовать при температуре до -10°C . Не оставляйте фотокамеру с каплями воды или снегом на ее внешних частях, так как снег или вода может попасть в зазоры, замерзнуть к частям устройства и затруднить работу с фотокамерой.
- Если температура окружающей среды составляет от -10°C до 0°C , производительность батареи временно снижается (число сделанных снимков и время съемки).
- Если температура окружающей среды очень низкая, сразу же после включения питания работа монитора может временно ухудшиться (например, может снизиться яркость монитора или наблюдаться феномен остаточных изображений).
- При использовании фотокамеры в местах с очень низкой температурой или на больших высотах храните ее в специальных защитных устройствах или под одеждой.

✓ Не бросайте фотокамеру

Изделие может выйти из строя, если подвергать его сильным ударам или тряске.

✓ Осторожно обращайтесь с объективом и подвижными частями фотокамеры

Не прилагайте чрезмерных усилий к объективу, крышке объектива, монитору, гнезду для карточки памяти и батарейному отсеку. Эти элементы легко повредить. Приложение усилий к крышке объектива может привести к повреждению объектива или неисправности фотокамеры. Если монитор разбился, срочно примите меры во избежание травм от осколков стекла и попадания жидкокристаллического вещества на кожу, в глаза и в рот.

✓ Не направляйте объектив на источники яркого света в течение длительного времени

Не направляйте объектив на солнце и другие источники яркого света в течение длительного времени при использовании и хранении фотокамеры. Интенсивный свет может ухудшить качество работы матрицы и привести к появлению белых смазанных участков на фотографиях.

✓ Не допускайте попадания изделия в зону действия сильных магнитных полей

Не используйте и не храните фотокамеру вблизи приборов, создающих сильное электромагнитное излучение. Мощный статический заряд и магнитные поля, создаваемые другим оборудованием, например радиопередатчиками, могут создать помехи в работе монитора, повредить данные, сохраненные на карте памяти и повлиять на работу внутренних элементов.

✓ Избегайте резких изменений температуры

Резкие изменения температуры, например при входе в холодную погоду в теплое помещение или выходе из него, могут вызвать появление конденсата внутри фотокамеры. Для защиты от появления конденсата заранее поместите фотокамеру в чехол или закрытый полиэтиленовый пакет.

Не оставляйте фотокамеру на пляже под воздействием очень высоких температур или под прямыми лучами солнца, прежде чем войти в воду.

✓ Выключайте фотокамеру перед отсоединением источника питания или извлечением карты памяти

Не извлекайте батарею, если фотокамера включена или выполняется сохранение или удаление изображений. Принудительное отключение питания в этих случаях может привести к потере данных или повреждению внутренней памяти фотокамеры и ее электронных схем.

Монитор

- Монитор может содержать несколько пикселей, которые постоянно светятся или, напротив, никогда не горят. Это характерная особенность всех тонкопленочных жидкокристаллических экранов, которая не является признаком неисправности. Изображения, сохраненные с помощью фотокамеры, не будут затронуты.
- При ярком освещении изображение на мониторе иногда бывает трудно рассмотреть.
- Монитор оснащен светодиодной подсветкой. При снижении яркости монитора или появлении мерцания на нем обратитесь в авторизованный сервисный центр Nikon.

Батарея

- Перед использованием батареи обязательно прочитайте и обеспечьте соблюдение предупреждений, изложенных в разделе "Меры предосторожности" (vi до viii).
- Проверяйте уровень заряда батареи перед использованием фотокамеры; при необходимости замените или зарядите батарею. Не продолжайте зарядку полностью заряженной батареей, поскольку это ухудшит качество ее работы. При съемке важных мероприятий по возможности имейте при себе полностью заряженную запасную батарею.
- Не используйте батарею, если окружающая температура ниже -10°C или выше 40°C .
- Перед использованием заряжайте батарею в помещении, при температуре от 5°C до 35°C .
- Если батарея находится при температуре от 0°C до 10°C или от 45°C до 60°C , емкость заряда может уменьшиться.
- Батарею не допускается заряжать при температуре ниже 0°C или выше 60°C .
- Обратите внимание: в процессе работы батарея может нагреваться; перед зарядкой подождите необходимое время, чтобы батарея остыла. Несоблюдение этих мер предосторожности может привести к повреждению батареи, ухудшению качества ее работы или эффективности зарядки.
- При низких температурах воздуха емкость батарей, как правило, снижается. Перед съемкой в холодную погоду обязательно зарядите батарею полностью. Храните запасные батареи в теплом месте и при необходимости замените батарею. После согревания холодная батарея может частично восстановить заряд.
- Грязь на клеммах батареи может нарушить нормальную работу фотокамеры. Если клеммы батареи загрязнены, оботрите их сухой чистой тканью.
- Если батарея не будет использоваться в течение некоторого времени, вставьте ее в фотокамеру, разрядите, а затем извлеките и поместите на хранение. Батареи следует хранить в прохладном месте при температурах от 15°C до 25°C . Не храните батареи при высоких или очень низких температурах.
- Обязательно извлекайте неиспользуемую батарею из фотокамеры или зарядного устройства. Если неиспользуемая батарея вставлена в фотокамеру, незначительное потребление тока происходит постоянно. Это может привести к интенсивной разрядке и полной неработоспособности батареи. Включение и выключение фотокамеры, в которую вставлена полностью разряженная батарея, может сократить срок службы батареи. Перед использованием батареи проверьте уровень заряда и, если он низкий, зарядите ее.

- Подзаряжайте батареи как минимум один раз в полгода и полностью разрядите перед длительным хранением.
- После извлечения батареи из фотокамеры или зарядного устройства наденьте на нее защитную крышку и поместите в прохладное место для хранения.
- Заметное уменьшение времени, в течение которого полностью заряженная батарея удерживает заряд, когда ее используют при комнатной температуре, означает, что батарею необходимо заменить. Приобретите новую батарею EN-EL12.
- Если батарея быстро разряжается, замените ее. Использованные батареи являются ценным вторичным сырьем. Сдавайте их в переработку в соответствии с установленными правилами утилизации.

Зарядное устройство

- Перед использованием зарядного устройства обязательно прочитайте и обеспечьте соблюдение предупреждений, изложенных в разделе "Меры предосторожности" (начиная с vi до viii).
- Входящее в комплект зарядное устройство предназначено только для литий-ионных аккумуляторных батарей EN-EL12.

Карты памяти

- Используйте только карты памяти Secure Digital. См. раздел "Рекомендованные карты памяти" (📖 21).
- При использовании карты памяти всегда следуйте требованиям, указанным в документации по карте памяти.
- Не наклеивайте на карту памяти ярлыки и наклейки.
- Не форматируйте карту памяти с помощью компьютера.
- Перед первым использованием карты памяти рекомендуется отформатировать ее с помощью этой фотокамеры. Особенно это касается первой установки в фотокамеру карты памяти, которая ранее использовалась в других устройствах, в этом случае обязательно отформатируйте ее в этой фотокамере.
- При форматировании с карты памяти удаляются все содержащиеся на ней данные. До начала форматирования убедитесь, что важные снимки перенесены на компьютер.
- Если при установке в фотокамеру карты памяти появляется сообщение об ошибке "Карточка не отформатирована. Отформатировать?", то карту памяти следует отформатировать. Если на карте памяти содержатся снимки, которые вы бы не хотели утратить, выберите **Нет** и сохраните требуемые снимки на компьютере перед форматированием карты. Для запуска процесса форматирования карты выберите **Да** и нажмите кнопку **OK**.
- Во время форматирования, записи или удаления данных с карты памяти и передачи данных на компьютер недопустимы следующие действия. Нарушение этого требования может привести к потере данных либо к повреждению фотокамеры и карт памяти.
 - Открытие батарейного отсека/крышки гнезда карты памяти для извлечения батареи или карты памяти.
 - Выключение фотокамеры
 - Отсоединение сетевого блока питания

Уход за фотокамерой

Чистка

Объектив	Не прикасайтесь пальцами к стеклянным деталям объектива. Пылинки и ворсинки следует сдувать (обычно это делается с помощью небольшого устройства с резиновой грушей на одном конце; когда ее сжимают, на другом конце образуется струя воздуха). Для удаления отпечатков пальцев, масляных пятен или других загрязнений, которые не могут быть удалены продуванием воздуха с помощью груши, аккуратно протрите объектив сухой мягкой тканью или тканью для очищения очков круговыми движениями, начиная от центра объектива и перемещаясь к его краю. При чистке не применяйте чрезмерные усилия и не используйте грубый материал. Несоблюдение этого требования может привести к повреждению или неполадкам. Если таким образом очистить объектив также не удастся, протрите его тканью, слегка смоченной жидкостью для чистки линз.
Монитор	Удалите пыль или грязь продуванием воздухом. Для удаления отпечатков пальцев, масляных пятен или других загрязнений аккуратно протрите монитор сухой мягкой тканью или тканью для очищения очков. При чистке монитора не применяйте чрезмерные усилия и не используйте грубый материал. Несоблюдение этого требования может привести к повреждениям или неполадкам.
Корпус	Удалите пыль и грязь продуванием воздухом, после чего протрите мягкой сухой тканью. После применения фотокамеры под водой или на пляже аккуратно сотрите с нее песок или соль мягкой тканью, слегка смоченной пресной водой, а затем тщательно просушите. Прикосновение к фотокамере руками, на которые нанесен солнцезащитный крем, может привести к повреждению ее внешних компонентов. Помните, что гарантийные обязательства не распространяются на повреждения, вызванные проникновением инородных веществ внутрь фотокамеры.

Не используйте летучие органические растворители, например спирт или растворитель для краски, химические чистящие средства, средства против ржавчины или запотевания.

Хранение

Извлекайте батарею, если не предполагается использование фотокамеры на протяжении длительного времени. Не храните фотокамеру рядом с нафталиновыми или камфорными средствами против моли или в местах, которые:

- Находятся рядом с оборудованием, создающим сильные электромагнитные поля, таким как телевизор или радиоприемник
- Подвергаются воздействию температуры ниже -10°C или выше 50°C
- Помещения с плохой вентиляцией или влажностью более 60 %

Для защиты от влаги и плесени вынимайте фотокамеру из места хранения хотя бы раз в месяц. Включите фотокамеру, несколько раз спустите затвор, после чего снова поместите ее на хранение.

Для обеспечения правильных условий хранения батареи обязательно прочитайте и обеспечьте соблюдение предупреждений, изложенных в главе "Батарея" (🔧:4) раздела "Уход за изделиями".

ЛИЦЕНЗИОННОЕ СОГЛАШЕНИЕ С ПОЛЬЗОВАТЕЛЕМ В ОТНОШЕНИИ ДАННЫХ КАРТ И ДАННЫХ НАЗВАНИЙ РАСПОЛОЖЕНИЙ

Данные карт и данные названий расположений, хранящиеся в этой цифровой фотокамере ("Данные"), предоставляются только для личного, внутреннего использования, а не для перепродажи. Эти данные защищены законом об авторском праве, и их использование регулируется следующими условиями и положениями в рамках соглашения, заключаемого между вами и корпорацией Nikon Corporation ("Nikon") и ее лицензиарами (включая их лицензиаров и поставщиков).

Сведения об авторских правах и лицензиях см. в разделе "Уведомления, относящиеся к владельцам авторского права на лицензируемое программное обеспечение." (🔍 11).

Условия и положения

Только для личного использования. Вы обязуетесь и получаете право использовать эти Данные вместе с этой цифровой фотокамерой и данными изображений, снятых этой цифровой фотокамерой, исключительно в личных, некоммерческих целях, но не для предоставления услуг, режима разделения времени или в иных аналогичных целях. Соответственно, однако учитывая ограничения, изложенные в следующих параграфах, вы обязуетесь не воспроизводить, не копировать, не изменять, не декомпилировать, не деассемблировать и не осуществлять вскрытие технологии любой части этих Данных любым способом, а также не передавать и не распространять их в любой форме и для любых целей за исключением случаев, предусмотренных обязательными законодательными нормами.

Ограничения. За исключением случаев предоставления вам корпорацией Nikon конкретных прав, и не ограничивая положений предыдущего параграфа, вы не имеете права использовать эти Данные (а) с любыми продуктами, системами или приложениями, установленными или иным образом подключенными к или связывающимися с транспортными средствами, поддерживающими навигацию, определение расположения, экспедирование, прокладку маршрута в режиме реального времени, управление перевозками или аналогичные функции; (б) с (или для взаимодействия с) любыми устройствами определения местоположения либо мобильными или беспроводными и компьютерными устройствами, включая в том числе сотовые телефоны, КПК, пейджеры и PDA.

Предупреждение. Данные могут содержать неточную или неполную информацию в связи с течением времени, изменяющимися обстоятельствами, используемыми источниками и особенностями сбора комплексных географических данных, которые могут привести к получению неправильных результатов.

Отсутствие гарантий. Данные предоставляются вам "как есть" и риск их использования лежит на вас. Корпорация Nikon и ее лицензиары (а также их лицензиары и поставщики) не дают никаких гарантий, заверений или обязательств, явно выраженных или подразумеваемых, возникающих в силу закона или иным образом, включая в том числе гарантии в отношении содержания, качества, точности, полноты, эффективности, надежности, пригодности для определенных целей, полезности, использования или результатов, получаемых на основании этих Данных, а также в отношении бесперебойного и безошибочного доступа к Данным и серверу.

Отказ от гарантии. КОРПОРАЦИЯ NIKON И ЕЕ ЛИЦЕНЗИАРЫ (ВКЛЮЧАЯ ИХ ЛИЦЕНЗИАРОВ И ПОСТАВЩИКОВ) НЕ ДАЮТ НИКАКИХ ГАРАНТИЙ, ЯВНО ВЫРАЖЕННЫХ ИЛИ ПОДРАЗУМЕВАЕМЫХ, КАЧЕСТВА, ПРОИЗВОДИТЕЛЬНОСТИ, ТОВАРНОЙ ПРИГОДНОСТИ, ПРИМЕНИМОСТИ ДЛЯ ОПРЕДЕЛЕННОЙ ЦЕЛИ ИЛИ НАРУШЕНИЯ ПРАВ НА ИНТЕЛЛЕКТУАЛЬНУЮ СОБСТВЕННОСТЬ. Законодательства некоторых штатов, территорий и государств запрещают исключение определенных гарантий, в таком случае вышеуказанные исключения могут к вам не применяться.

Исключение ответственности. КОРПОРАЦИЯ NIKON И ЕЕ ЛИЦЕНЗИАРЫ (ВКЛЮЧАЯ ИХ ЛИЦЕНЗИАРОВ И ПОСТАВЩИКОВ) НЕ НЕСУТ ПЕРЕД ВАМИ ОТВЕТСТВЕННОСТИ В ОТНОШЕНИИ ЛЮБЫХ ИСКОВ, ТРЕБОВАНИЙ ИЛИ СУДЕБНЫХ ПРОЦЕССОВ, НЕЗАВИСИМО ОТ ПРИХАРА ИЛИ ПРИЧИНЫ ТАКИХ ИСКОВ, ТРЕБОВАНИЙ ИЛИ СУДЕБНЫХ ПРОЦЕССОВ, ЗАЯВЛЯЮЩИХ О ПРИЧИНЕНИИ УБЫТКА, УЩЕРБА ИЛИ ВРЕДА, ПРЯМОГО ИЛИ НЕПОСРЕДСТВЕННОГО, КОТОРЫЙ МОЖЕТ ВОЗНИКАТЬ В РЕЗУЛЬТАТЕ ИСПОЛЬЗОВАНИЯ ИНФОРМАЦИИ ИЛИ ВЛАДЕНИЯ ЕЙ; А ТАКЖЕ ОТНОСИТЕЛЬНО УПУЩЕННОЙ ВЫГОДЫ И ДОХОДОВ, НЕЗАКЛЮЧЕНИИ КОНТРАКТОВ ИЛИ ПОТЕРИ СБЕРЕЖЕНИЙ И ЛЮБЫХ ДРУГИХ ПРЯМЫХ, КОСВЕННЫХ, СПЕЦИАЛЬНЫХ ИЛИ ОПОСРЕДОВАННЫХ УБЫТКОВ, ВОЗНИКАЮЩИХ В СВЯЗИ С ИСПОЛЬЗОВАНИЕМ ИЛИ НЕСПОСОБНОСТЬЮ ИСПОЛЬЗОВАТЬ ЭТУ ИНФОРМАЦИЮ, ОШИБОК В ДАННЫХ ИЛИ НАРУШЕНИЕМ ЭТИХ УСЛОВИЙ ИЛИ ПОЛОЖЕНИЙ, БУДЬ ТО ИСК, ВЫТЕКАЮЩИЙ ИЗ ДОГОВОРА, ГРАЖДАНСКИЙ ИСК ПО ВОЗМЕЩЕНИЮ ВРЕДА ИЛИ НА ОСНОВАНИИ ГАРАНТИИ, ДАЖЕ ЕСЛИ КОРПОРАЦИЯ NIKON ИЛИ ЕЕ ЛИЦЕНЗИАРЫ БЫЛИ ПРЕДУПРЕЖДены О ВОЗМОЖНОСТИ ВОЗНИКНОВЕНИЯ ТАКИХ УБЫТКОВ. Законодательства некоторых штатов, территорий и государств запрещают определенные исключения ответственности или ограничения ущерба, в таком случае вышеуказанные исключения могут к вам не применяться.

Экспортный контроль. Вы обязуетесь не экспортировать из любого расположения ни одну из частей Данных или любые их прямые производные в соответствии с и при наличии необходимых лицензий и утверждений в рамках применимых законов, норм и правил экспортного законодательства, включая в том числе законы, нормы и правила, исполняемые Управлением по контролю за иностранными активами Министерства торговли США и Бюро промышленности и безопасности Министерства торговли США. В тех случаях, когда какие-либо положения, правила и нормы экспортного законодательства не позволяют компании Nikon и ее лицензиарам выполнить их обязательства, в дальнейшем доставить и распределить Данные, такие нарушения следует признать оправданными и не рассматривать в качестве нарушения настоящего Соглашения.

Полнота соглашения. Настоящие условия и положения представляют собой полное соглашение между корпорацией Nikon (и ее лицензиарами, включая их лицензиаров и поставщиков) и вами относительно его предмета и заменяет собой целиком и полностью любые и все письменные и устные соглашения, существовавшие между нами ранее в отношении такого предмета.

Регулирующее законодательство. Вышеуказанные условия и положения подлежат регулированию законами Японии без учета (i) его коллизионных норм или (ii) Конвенции ООН о договорах международной купли-продажи товаров, которая явно исключается; при условии, что в случае, если законы Японии не будут считаться применимыми к данному Соглашению по любой причине в стране, где вы получили Данные, настоящее соглашение подлежит регулированию законами той страны, где вы получили Данные. Вы обязуетесь подчиняться юрисдикции Японии по всем спорам, искам и судебным процессам, возникающим в связи или в результате использования Данных, предоставляемых вам в рамках данного соглашения.

Уведомления, относящиеся к владельцам авторского права на лицензируемое программное обеспечение.

- Данные карт и названий расположений для Японии



© 2011 ZENRIN CO., LTD. Все права защищены.

Эта служба использует данные карт и достопримечательностей компании ZENRIN CO., LTD. "ZENRIN" является зарегистрированной торговой маркой ZENRIN CO., LTD.

- Данные карт и названий расположений для прочих стран (кроме Японии)



© 1993-2010 NAVTEQ. Все права защищены.

Austria	© Bundesamt für Eich- und Vermessungswesen
Croatia Cyprus Estonia Latvia Lithuania Moldova Poland Slovenia Ukraine	© EuroGeographics
Belgium (Traffic Codes for Belgium)	Traffic Codes for Belgium are provided by the Ministerie van de Vlaamse Gemeenschap and the Ministerie de l'Équipement et des Transports.
France	source: © IGN 2009 - BD TOPO ®
Germany	"Die Grundlagendaten wurden mit Genehmigung der zuständigen Behörden entnommen"
Great Britain	Contains Ordnance Survey data © Crown copyright and database right 2010
Great Britain (Royal Mail data)	Contains Royal Mail data © Royal Mail copyright and database right 2010
Greece **	Copyright Geomatics Ltd.
Hungary	Copyright © 2003; Top-Map Ltd.
Italy	La Banca Dati Italiana è stata prodotta usando quale riferimento anche cartografia numerica ed al tratto prodotta e fornita dalla Regione Toscana.
Norway	Copyright © 2000; Norwegian Mapping Authority
Portugal	Source: IgeoE - Portugal
Spain	Informaciyn geogrífica propiedad del CNIG
Sweden	Based upon electronic data © National Land Survey Sweden.
Switzerland	Topografische Grundlage: © Bundesamt für Landestopographie

Canada	This data includes information taken with permission from Canadian authorities, including © Her Majesty the Queen in Right of Canada, © Queen's Printer for Ontario, © Canada Post Corporation, GeoBase ®, © The Department of Natural Resources Canada. All rights reserved.
Mexico	Fuente: INEGI (Instituto Nacional de Estadística y Geografía)
United States	© United States Postal Service ® 2010. Prices are not established, controlled or approved by the United States Postal Service ®. The following trademarks and registrations are owned by the USPS: United States Postal Service, USPS, and ZIP+4.
Australia	© Hema Maps Pty. Ltd, 2010. Copyright. Based on data provided under license from PSMA Australia Limited (www.pdma.com.au). Product incorporates data which is © 2010 Telstra Corporation Limited, GM Holden Limited, Intelomatics Australia Pty Ltd, NAVTEQ International LLC, Sentinel Content Pty Limited and Continental Pty Ltd.
Israel	© Survey of Israel data source
Jordan	© Royal Jordanian Geographic Centre
Mozambique	Certain Data for Mozambique provided by Cenacarta © 2010 by Cenacarta
Rйunion	source: © IGN 2009 - BD TOPO ®
Ecuador	INSTITUTO GEOGRAFICO MILITAR DEL ECUADRO AUTORIZACION N° IGM-2011-01- PCO-01 DEL 25 DE ENERO DE 2011
Guadeloupe	source: © IGN 2009 - BD TOPO ®
Guatemala	Aprobado por el INSTITUTO GEOGRAFICO NACIONAL - Resoluciyn del IGN N° 186-2011
French Guiana	source: © IGN 2009 - BD TOPO ®
Martinique	source: © IGN 2009 - BD TOPO ®
Mexico	Fuente: INEGI (Instituto Nacional de Estadística y Geografía)

Поиск и устранение неисправностей

Прежде чем обращаться к продавцу или представителю компании Nikon, просмотрите приведенный ниже перечень наиболее распространенных неисправностей. Дополнительные сведения можно найти на страницах, номера которых приведены в столбце справа.

- Дополнительные сведения см. в разделе "Сообщения об ошибках" (🔧88).

Неисправности, связанные с питанием, отображением и настройками

Неисправность	Причина/решение	
Фотокамера выключается без предупреждения.	<ul style="list-style-type: none"> • Батарея разряжена. • Фотокамера автоматически отключается для экономии энергии. • Фотокамера нагрелась изнутри. Выключите фотокамеру и не включайте ее, пока она не охладится. • При низкой температуре фотокамера и батарея иногда не работают надлежащим образом. 	22 23 –  4
Отсутствует индикация на мониторе.	<ul style="list-style-type: none"> • Фотокамера выключена. • Батарея разряжена. • Фотокамера перешла в режим ожидания для уменьшения энергопотребления: нажмите выключатель питания, спусковую кнопку затвора, кнопку , кнопку  или  (кнопку видеосъемки ). • Фотокамера подключена к компьютеру с помощью USB-кабеля. • Фотокамера подключена к телевизору через аудио-/видеокабель или через кабель HDMI. 	23 22 23 73 73
Изображение на мониторе трудно рассмотреть.	<ul style="list-style-type: none"> • Настройте яркость монитора. • Монитор загрязнен. Очистите монитор. 	94  2
Неправильные дата и время записи.	<ul style="list-style-type: none"> • Если дата не установлена (индикатор "Дата не установлена" мигает во время съемки), функция впечатывания времени назначает фотоснимкам метку "00/00/0000 00:00", видеороликам — метку "01/01/2011 00:00". Установите правильные дату и время, используя пункт Часовой пояс и дата в меню настройки. • Часы фотокамеры не настолько точны, как обычные часы (например, наручные). Регулярно сверяйте часы фотокамеры с более точными часами и подстраивайте их при необходимости. 	24, 94 94
На мониторе отсутствует информация.	В меню настройки для параметра Информация о фото в разделе Настройка монитора выбрано значение Скрыть .	94
Функция Печать даты недоступна.	В меню настройки не заданы настройки Часовой пояс и дата .	24, 94
Дата не появляется на фотоснимках даже после включения Печать даты .	<ul style="list-style-type: none"> • Выбран режим съемки, не поддерживающий впечатывание даты. • Другая заданная функция ограничивает впечатывание даты. • Впечатывание даты в видеоролик невозможно. 	94 63 –
Настройки фотокамеры сброшены.	Батарея часов разряжена; для всех настроек установлены значения по умолчанию.	25

Неисправность	Причина/решение	
Монитор выключается, и индикатор включения питания мигает.	Слишком высокая температура батареи. Выключите фотокамеру и дайте батарее остыть, а потом возобновите использование. Через три минуты после того, как начал мигать индикатор, фотокамера выключится автоматически, но вы можете нажать выключатель питания, чтобы выключить ее вручную.	23
Температура фотокамеры повышается.	В случае длительного применения таких функций, как видеозапись, или при использовании фотокамеры в месте с высокой температурой окружающей среды температура фотокамеры может повыситься. Это не свидетельствует о неисправности.	81

● Фотокамеры с электронным управлением

В очень редких случаях на мониторе могут появляться необычные символы, и фотокамера перестает работать. В большинстве случаев это явление вызвано сильными внешними статическими разрядами. Выключите фотокамеру, извлеките и снова установите батарею, а затем снова включите фотокамеру. Обратите внимание, что отключение источника питания описанным выше способом может привести к потере данных, которые не были записаны во внутреннюю память или на карту памяти к моменту возникновения неполадки. Уже записанные данные затронуты не будут. Если неполадки не прекращаются, обращайтесь к продавцу или в сервисный центр компании Nikon.

Съемка

Неисправность	Причина/решение	
Не удается перейти в нужный режим съемки.	Отключите кабель HDMI или USB.	73
При нажатии спусковой кнопки затвора съемка не выполняется.	<ul style="list-style-type: none"> В режиме просмотра нажмите кнопку , спусковую кнопку затвора, или кнопку  (кнопку видеосъемки ). 	32
	<ul style="list-style-type: none"> При отображении меню нажмите кнопку MENU. 	11
	<ul style="list-style-type: none"> Батарея разряжена. 	22
	<ul style="list-style-type: none"> Если мигает индикатор вспышки, вспышка заряжается. 	54
Фотокамера не может сфокусироваться.	<ul style="list-style-type: none"> Объект съемки находится на слишком близком расстоянии от фотокамеры. Попробуйте выполнить фотосъемку в режиме макросъемки,  (простой авторежим) или в сюжетном режиме Макро. 	38, 42, 57
	<ul style="list-style-type: none"> Фокусировка производится по одному из объектов, с которыми автоматическая фокусировка работает некорректно. 	31
	<ul style="list-style-type: none"> Установите для параметра АФ-помощь в меню настройки значение Авто. 	94
	<ul style="list-style-type: none"> Объект съемки находился вне зоны фокусировки, когда спусковая кнопка затвора была нажата наполовину. 	30, 51
	<ul style="list-style-type: none"> Выключите фотокамеру и включите ее снова. 	23
Снимки смазаны.	<ul style="list-style-type: none"> Используйте вспышку. 	54
	<ul style="list-style-type: none"> Используйте функции подавления вибраций и обнаружения движения. 	94
	<ul style="list-style-type: none"> Используйте функцию BSS (Выбор лучшего снимка). 	51
	<ul style="list-style-type: none"> Для стабилизации фотокамеры используйте штатив (для улучшения результатов воспользуйтесь автоспуском). 	56



Неисправность	Причина/решение	
Яркие точки на снимках, сделанных со вспышкой.	Вспышка отражается от взвешенных в воздухе частиц. Задайте для вспышки режим  (выкл.).	55
Вспышка не срабатывает.	<ul style="list-style-type: none"> • Вспышка находится в режиме  (выкл.). • Выбран сюжетный режим, в котором вспышка не включается. • Фотокамера выполняет видеозапись. • Другие заданные функции ограничивают использование вспышки. 	55 54 63
Невозможно использовать цифровой зум.	<ul style="list-style-type: none"> • В меню настройки для параметра Цифровой зум выбрано значение Выкл. • Цифровой зум недоступен, если в режимах съемки Портрет, Ночной портрет, Освещение сзади для параметра HDR выбрано значение Вкл. или если выбран сюжетный режим Портрет питомца или Под водой. • Выбраны другие функции, ограничивающие использование цифрового зума. 	94 40, 41, 44, 46 63
Режим изображения — эта функция недоступна.	Другие заданные функции ограничивают работу функции Режим изображения .	63
Спуск затвора не сопровождается звуком.	<ul style="list-style-type: none"> • В меню настройки для параметра Звук затвора в разделе Настройка звука выбрано значение Выкл. • В сюжетном режиме выбран параметр Спорт, Музей или Портрет питомца. • Фотокамера выполняет видеозапись. • Выбраны другие функции, ограничивающие звуковой сигнал спуска затвора • Не закрывайте динамик посторонними предметами. 	94 40, 43, 46 63 3
Не включается вспомогательная подсветка АФ.	В меню настройки для параметра АФ-помощь выбрано значение Выкл. . Даже если выбран режим Авто , вспомогательная подсветка АФ может не сработать в зависимости от положения зоны фокусировки или от сюжетного режима.	94
На снимках видны загрязнения.	Объектив загрязнен. Очистите объектив.	 2
Неестественные цвета.	Баланс белого не соответствует источнику света.	51
На экране или на снимке видны круговые или радужные полосы.	Если объект съемки освещен сзади или в монитор попадает очень яркий источник света, например, солнечные лучи, на снимке могут появляться круговые или радужные полосы. Измените положение источника света или выведите его из зоны монитора и попробуйте выполнить съемку еще раз.	—
На снимках появляются произвольные высвеченные пиксели ("шум").	Слишком темный объект съемки, поэтому выдержка слишком большая или чувствительность ISO слишком высокая. <ul style="list-style-type: none"> • Используйте вспышку. • Задайте меньшее значение чувствительности ISO. 	54 51

Поиск и устранение неисправностей





Неисправность	Причина/решение	
Снимки слишком темные (недозаэкспонированные).	<ul style="list-style-type: none"> • Вспышка находится в режиме  (выкл.). • Заблокировано окно вспышки. • Объект съемки находится за пределами зоны действия вспышки. • Настройте коррекцию экспозиции. • Увеличьте значение чувствительности. • Объект освещен сзади. Выберите сюжетный режим Освещение сзади, настройте HDR со значением Выкл., или режим вспышки  (заполняющая вспышка). 	55 28 54 58 51 44, 54
Снимки слишком светлые (переэкспонированные).	Настройте коррекцию экспозиции.	58
Подавление эффекта "красных глаз" распространяется на области, не затронутые этим эффектом.	Если во время съемки в сюжетном режиме Ночной портрет применяется настройка  (автоматический режим с подавлением эффекта "красных глаз") или "заполняющая вспышка с подавлением эффекта "красных глаз", встроенная функция подавления эффекта "красных глаз" может, в очень редких случаях, повлиять на области, не затронутые этим эффектом. Выберите режим вспышки, отличный от  (автоматический режим с подавлением эффекта "красных глаз") и сюжетный режим, отличный от Ночной портрет , а затем продолжите съемку.	41, 54
Функция смягчения тона кожи дает непредвиденный результат.	<ul style="list-style-type: none"> • Функция смягчения тона кожи может не давать нужных результатов из-за условий съемки. • Если на снимке присутствует не менее четырех лиц, попробуйте использовать функцию Смягчение тона кожи в меню просмотра. 	66 71
Сохранение снимков занимает определенное время.	<p>Снимки могут сохраняться медленнее в следующих ситуациях.</p> <ul style="list-style-type: none"> • Когда работает функция понижения шума • Когда для вспышки выбран параметр  (автоматический режим с подавлением эффекта "красных глаз") • В следующих сюжетных режимах <ul style="list-style-type: none"> - Если для параметра HDR задано значение Вкл. в режиме  (освещение сзади) - Простая панорама в режиме Панорама • Если при съемке используется функция смягчения тона кожи 	– 55 44 45 66
Невозможно настроить или использовать режим непрерывной съемки.	Другие заданные функции ограничивают использование режима непрерывной съемки.	63

Воспроизведение

Неисправность	Причина/решение	
Невозможно воспроизвести файл.	<ul style="list-style-type: none"> Файл был переписан или переименован с помощью компьютера или фотокамеры другого производителя или другой модели. Видеоролики, сделанные другими фотокамерами, не модели COOLPIX AW100, просматривать нельзя. 	<p>–</p> <p>84</p>
Воспроизвести последовательность невозможно.	<ul style="list-style-type: none"> В качестве последовательности нельзя воспроизвести снимки, последовательно снятые другими фотокамерами, не модели COOLPIX AW100. Проверьте значение параметра Свойства отобр. послед. 	<p>–</p> <p>71</p>
Не удается увеличить снимок.	<ul style="list-style-type: none"> Увеличение при просмотре нельзя использовать для видеороликов, уменьшенных снимков и снимков, кадрированных до размера 320 x 240 пикселей и менее. Увеличение может быть недоступно при просмотре изображений, снятых другими фотокамерами (не COOLPIX AW100). 	<p>–</p> <p>–</p>
Невозможно записать или воспроизвести звуковую заметку.	<ul style="list-style-type: none"> Звуковые заметки невозможно прикреплять к видеороликам. Звуковые заметки невозможно прикреплять к снимкам, сделанных другими фотокамерами (не COOLPIX AW100). Также невозможно воспроизводить звуковые заметки, записанные с помощью других фотокамер. 	<p>84</p> <p>71</p>
Невозможно редактировать снимки и видеоролики.	<ul style="list-style-type: none"> Подтвердите наличие условий, необходимых для редактирования снимков и видеороликов. Снимки и видеоролики, сделанные на других фотокамерах (не COOLPIX AW100), недоступны для редактирования. 	<p>72,  16</p> <p>–</p>
Снимки не отображаются на телевизоре.	<ul style="list-style-type: none"> Параметр Режим видео или HDMI неправильно задан в меню настройки Настройки ТВ. Кабели подключены одновременно к разъему HDMI mini и к USB-/аудио-/видеоразъему. На карте памяти нет снимков. Вставьте другую карту памяти. Извлеките карту памяти, чтобы просмотреть снимки из внутренней памяти. 	<p>94</p> <p>73</p> <p>20</p>
Значки альбомов заменяются значками по умолчанию, или снимки, добавленные в альбом, не отображаются в режиме избранных снимков.	<p>Данные, сохраненные во внутренней памяти или на карте памяти, не воспроизводятся, если были заменены другими с компьютера.</p>	<p>–</p>

Неисправность	Причина/решение	
<p>В режиме автосортировки сохраненные снимки не отображаются.</p>	<ul style="list-style-type: none"> • Нужный снимок был добавлен в категорию, отличную от категории, которая отображается в данный момент. • В режиме автосортировки не отображаются снимки, сделанные другими фотокамерами (не COOLPIX AW100), и снимки, скопированные с помощью функции Копирование. • Снимки, сохраненные во внутренней памяти или на карте памяти, нельзя правильно воспроизвести, если их заменили другими снимками с компьютера. • В каждую категорию можно добавить не более 999 снимков и видеороликов. Если в нужной категории уже содержится 999 снимков или видеороликов, новые снимки или видеоролики добавлять нельзя. 	<p>70,  12  13 –  13</p>
<p>Приложение Nikon Transfer 2 не запускается при подключении фотокамеры к компьютеру.</p>	<ul style="list-style-type: none"> • Фотокамера выключена. • Батарея разряжена. • USB-кабель подключен неправильно. • Фотокамера не распознается компьютером. • Убедитесь, что используемая операционная система совместима с фотокамерой. • Компьютер не настроен для автоматического запуска программы Nikon Transfer 2. Дополнительные сведения о программе Nikon Transfer 2 см. в справочной информации по ViewNX 2. 	<p>23 22 73 – 74 77</p>
<p>Не отображаются снимки, отобранные для печати.</p>	<ul style="list-style-type: none"> • На карте памяти нет снимков. Вставьте другую карту памяти. • Извлеките карту памяти, чтобы распечатать снимки, хранящиеся во внутренней памяти. 	<p>20 21</p>
<p>Не удается выбрать размер бумаги с помощью фотокамеры.</p>	<p>В следующих случаях размер бумаги невозможно выбрать с помощью фотокамеры даже при использовании PictBridge-совместимых принтеров. Для выбора размера бумаги используйте принтер.</p> <ul style="list-style-type: none"> • Размер бумаги, выбранный с помощью фотокамеры, не поддерживается принтером. • Принтер автоматически задает формат используемой бумаги. 	<p>  26,  27 –</p>

GPS

Неисправность	Причина/решение	
<p>Определить местоположение не удается, или определение занимает много времени.</p>	<ul style="list-style-type: none"> • В некоторых условиях фотокамере не удастся определить местоположение. Чтобы использовать функцию GPS, старайтесь пользоваться фотокамерой под открытым небом. • Если позиционирование выполняется в первый раз, если местоположение не удавалось определить уже около двух часов, а также после замены батареи получение информации о местоположении займет несколько минут. 	<p>87</p> <p>87</p>
<p>На созданных снимках не сохраняется информация о месте съемки.</p>	<p>Если на экране съемки отображается символ  или , информация о местоположении не сохраняется. Перед фотосъемкой убедитесь в том, что камера достаточно устойчиво принимает сигнал GPS.</p>	<p>86</p>
<p>Фактическое место съемки отличается от сохраненной информации о местоположении.</p>	<p>В некоторых ситуациях сохраненная информация о месте съемки может отличаться от фактической. При значительной разнице сигналов со спутника GPS возможно отклонение до нескольких сотен метров.</p>	<p>87</p>
<p>Сохранено неправильное название географического объекта, или правильное название не отображается.</p>	<p>Название нужного географического объекта не зарегистрировано, или отображается неправильное название.</p>	<p>–</p>
<p>Файл A-GPS невозможно обновить.</p>	<ul style="list-style-type: none"> • Проверьте следующее. <ul style="list-style-type: none"> - Установлена ли в фотокамеру карта памяти - Сохранен ли на карте памяти файл A-GPS - Не является ли файл A-GPS на карте памяти более новым, чем файл A-GPS, сохраненный в фотокамере - Действует ли еще файл A-GPS • Возможно, файл A-GPS поврежден. Еще раз загрузите этот файл с веб-сайта. 	<p>–</p> <p> 57</p>
<p>Не удается сохранить данные журнала.</p>	<ul style="list-style-type: none"> • Убедитесь в том, что в фотокамеру установлена карта памяти. • За один день можно сохранить не более 36 событий в журнале. • На одну карту памяти можно сохранить не более 100 событий в журнале. Удалите с карты памяти журнальные данные, которые больше не нужны, или замените карту памяти. 	<p>–</p> <p>–</p> <p> 63</p>

Технические характеристики

Цифровая фотокамера Nikon COOLPIX AW100

Тип	Компактная цифровая фотокамера
Число эффективных пикселей	16,0 млн
Матрица	CMOS 1/2,3 дюйма; всего 16,79 млн пикселей
Объектив	Объектив NIKKOR с оптическим зумом 5x
Фокусное расстояние	5,0-25,0 мм (угол зрения равен углу зрения объектива на 28-140 мм в формате 35мм [135])
Диафрагменное число f/	f/3.9-4.8
Оптическая схема	12 элементов в 10 группах (включая элементы объектива 2 ED)
Цифровой зум	До 4x (угол зрения равен углу зрения объектива пригл. на 560 мм в формате 35мм [135])
Подавление вибраций	Методы смещения объектива и электронного VR (фотоснимки) Метод смещения объектива (видеоролики)
Автофокусировка (АФ)	АФ с функцией определения контраста
Диапазон расстояний фокусировки (расстояние от объектива)	<ul style="list-style-type: none">• Пригл. от 50 см до ∞ (W), пригл. от 1 м до ∞ (T)• Режим макросъемки: от 1 см (в широкоугольном положении зума за пределами ) до ∞
Выбор зоны фокусировки	Приоритет лица, автоматический режим (автоматический выбор одной из 9 зон), центральная зона, ручной выбор (99 зон фокусировки), ведение объекта
Монитор	ЖК-монитор TFT с диагональю 7,5 см (3-дюйма), разрешением примерно 460 тыс. точек, ЖК-монитор TFT с широким углом обзора, антибликовым покрытием и 5 уровнями настройки яркости
Охват кадра (в режиме съемки)	Пригл. 98 % по горизонтали и 98 % по вертикали (по сравнению с реальным снимком)
Охват кадра (в режиме просмотра)	Пригл. 100 % по горизонтали и 100 % по вертикали (по сравнению с реальным снимком)
Хранение	
Носители	Внутренняя память (пригл. 83 МБ), карта памяти SD/SDHC/SDXC
Файловая система	Совместимая с DCF, Exif 2.3 и DPOF
Форматы файлов	Снимки: JPEG Звуковые файлы (звуковые заметки): WAV Видеоролики: MOV (Видео: H.264/MPEG-4 AVC, аудио: AAC стерео)
Размер изображения (в пикселях)	<ul style="list-style-type: none">• 16 М (выс.) 4608x3456 ★• 16 М 4608x3456• 12 М 4000x3000• 8 М 3264x2448• 5 М 2592x1944• 3 М 2048x1536• PC 1024x768• VGA 640x480• 16:9 4608x2592

Чувствительность ISO (стандартная чувствительность на выходе)	<ul style="list-style-type: none"> ISO 125, 200, 400, 800, 1600, 3200 Автоматический режим (автоматическая настройка в диапазоне ISO от 125 до 800) Авто с фиксацией диапазона (ISO от 125 до 400)
Экспозиция	
Замер экспозиции	256-сегментная матрица, центровзвешенный (если цифровой зум меньше 2x), точечный (если цифровой зум больше или равен 2x)
Управление экспозицией	Программный автоматический режим, обнаружение движения, поправка экспозиции (от -2,0 до +2,0 EV с шагом 1/3 EV)
Затвор	Механический и электронный затвор CMOS
Выдержка	От 1/1500 до 1 с, 4 с (сюжетный режим Фейерверк)
Диафрагма	Режим выбора автоматического НС-фильтра (-2 AV)
Диапазон изменения	2 (f/3.9, f/7.8 [Ш])
Автоспуск	Можно выбрать продолжительность в 2 секунды или в 10 секунд
Встроенная вспышка	
Рабочий диапазон (прибл.) (Чувствительность: Авто)	[W]: прибл. от 0,3 до 3,5 м [T]: прибл. от 0,5 до 2,2 м
Управление вспышкой	Автоматический TTL режим вспышки с тестирующей предвспышкой
Интерфейс	Высокоскоростной USB
Протокол передачи данных	MTP, PTP
Видеовыход	NTSC или PAL
Выход HDMI	Auto, 480p, 720p или 1080i
Разъемы ввода/вывода	Аудио-/видеовыход (AV); цифровой вход/выход (USB), разъем HDMI mini (Тип C) (HDMI-выход)
Цифровой компас	Определяются 8 основных и промежуточных направлений (коррекция данных о местоположении по трехосевому датчику ускорения, автоматическая коррекция угла отклонения, автоматическая регулировка смещения)
GPS	Частота приемника 1574,52 МГц (код C/A), геодезическая система WGS 84
Поддерживаемые языки	Английский, арабский, бразильский португальский, венгерский, вьетнамский, греческий, датский, индонезийский, испанский, итальянский, китайский (упрощенное и традиционное письмо), корейский, немецкий, нидерландский, норвежский, польский, португальский, румынский, русский, тайский, турецкий, украинский, финский, французский, хинди, чешский, шведский, японский
Источники питания	<ul style="list-style-type: none"> Одна литий-ионная аккумуляторная батарея EN-EL12 (входит в комплект поставки) Сетевой блок питания EN-62F (приобретается отдельно)
Ресурс работы батареи (EN-EL12)	Снимки ¹ : прибл. 250 снимков Видеоролики ² : прибл. 1 ч 35 мин (HD 1080p ★ (1920x1080))
Штативное гнездо	1/4 (ISO 1222)
Размеры (Ш × В × Г)	Прибл. 110,1 × 64,9 × 22,8 мм (без выступающих частей)
Вес	Прибл. 178 г (без батареи и карты памяти SD)

Технические характеристики

Рабочие условия	
Температура	От -10 °C до +40 °C (для использования на суше) От 0 °C до 40 °C (для использования под водой)
Влажность	85 % и менее (без конденсации)
Водонепроницаемость	Эквивалентна защите JIS/IEC класса 8 (IPX8) (в наших условиях тестирования) Съемка под водой на глубине до 10 м в течение 60 минут
Пыленепроницаемость	Эквивалентна защите JIS/IEC класса 6 (IP6X) (в наших условиях тестирования)
Ударопрочность	Успешно пройдено испытание ³ по методике MIL-STD 810F Method 516.5-Shock

- Если не указано иное, все значения приведены для фотокамеры с полностью заряженной литий-ионной аккумуляторной батареей EN-EL12, работающей при температуре окружающей среды 25 °C.

- ¹ Основано на стандартах ассоциации CIPA (Camera and Imaging Products Association; Ассоциация производителей фотокамер и устройств обработки изображений) для измерения энергоресурса батарей фотокамеры. Значения получены при 23 (±2) °C, с регулировкой зума при каждом снимке, вспышкой для каждого второго снимка, в режиме изображения **6. 4608x3456**. Энергоресурс батарей зависит от интервала съемки и продолжительности отображения меню и просмотра снимков.
- ² Максимальное время записи для одного видеоролика составляет 29 минут, а его размер не может превышать 4 ГБ, даже если на карте памяти достаточно свободного места для записи видеоролика большей длины и размера.
- ³ Падение с высоты 152 см на поверхность из фанеры толщиной 5 см (при данном тестировании не учитываются изменения внешнего вида фотокамеры вследствие падения, например отслоение покрытия и повреждение участка, на который пришлось падение, а также снижение водонепроницаемости). Данное тестирование не гарантирует, что фотокамера в любых обстоятельствах не повредится и не выйдет из строя.

Литий-ионная аккумуляторная батарея EN-EL12

Тип	Литий-ионная аккумуляторная батарея
Номинальная мощность	Постоянный ток 3,7 В, 1050 мА/ч
Рабочая температура	От -10 °С до +40 °С
Размеры (Ш × В × Г)	Прибл. 32 × 43,8 × 7,9 мм (без выступающих частей)
Вес	Прибл. 22,5 г (за исключением защитной крышки)

Зарядное устройство MH-65

Номинальные входные параметры	От 100 до 240 В перем. тока, 50/60 Гц, от 0,08 до 0,05 А
Номинальные выходные параметры	4,2 В пост. тока, 0,7 А
Поддерживаемая аккумуляторная батарея	Литий-ионная аккумуляторная батарея EN-EL12
Время зарядки	Прибл. 2 часа и 30 минут после полной разрядки
Рабочая температура	От 0 °С до 40 °С
Размеры (Ш × В × Г)	Прибл. 58 × 27,5 × 80 мм (без сетевого шнура)
Длина сетевого шнура	Прибл. 1,8 м
Вес	Прибл. 70 г (за исключением сетевого шнура)

✓ Технические характеристики

- Компания Nikon не несет ответственности за возможные ошибки в этом руководстве.
- Внешний вид изделия и его технические характеристики могут быть изменены без предварительного уведомления.

Поддерживаемые стандарты

- **DCF:** Design Rule for Camera File System — стандарт, широко используемый в отрасли цифровых фотокамер для совместимости фотокамер различных производителей.
- **DPOF:** Digital Print Order Format – широко используемый стандарт, позволяющий печатать снимки в цифровой фотолаборатории или на домашнем принтере из заданий печати, сохраненных на карте памяти.
- **Exif версии 2.3:** эта фотокамера поддерживает формат Exif (совместимый формат графических файлов для цифровых фотокамер) версии 2.3 — стандарт, который позволяет сохранять в файле вместе с фотографиями различные данные, используемые для оптимизации цветопередачи при печати фотографий на Exif-совместимых принтерах. См. дополнительную информацию в инструкциях по эксплуатации принтера.
- **PictBridge:** стандарт, разработанный совместно производителями цифровых фотокамер и принтеров; позволяет печатать снимки напрямую без подключения фотокамеры к компьютеру.

Алфавитный указатель

СИМВОЛЫ

AE/AF-L  6

 Авто режим 51

 Автоспуск 56

 Кнопка (видеосъемка ) 80

MENU Кнопка меню 4, 5, 11

 Кнопка просмотра 4, 5, 32

 Кнопка режима съемки 9, 26



 Кнопка (сделать выбор) 5, 10

 Кнопка удаления 4, 5, 34,  49

 Поправка экспозиции 58

 Просмотр уменьшенных изображений 33

 Простой авторежим 38



 Режим автосортировки 70,  12

 Режим вспышки 54

 Режим избранных снимков 70,  09

 Режим интеллектуального портрета 49

 Режим макросъемки 57

 Режим списка по дате 70,  14

 Сюжетный режим 39

W Уменьшение зума 29

T Увеличение зума 29

 Увеличение при просмотре 33

JPG  85

.MOV  85

.WAV  85

B

BSS 52,  36

D

D-Lighting 71,  17

DSCN  85

E

FSCN  85

H

HDMI 96,  22,  79

M

Monitor  7

P

PictBridge  24,  23

R



RSCN  85

S

SSCN  85

U

USB-/аудио-/видеоразъем  25

USB-кабель 73,  25,  87

V

ViewNX 2 74

A



Авто 55

Авто выкл. 95,  77

Автоматический режим 51

Автоспуск 56

Автофокус 52, 57



Автофокусировка  41,  56

Аккумуляторная батарея 16,  87

Активное управление 13

Альбом  9,  11

Аудио-/видеовход 73,  22

Аудио-/видеокабель 73,  22,  87

АФ-помощь 95,  75

B











Баланс белого 52,  34

Батарея 16, 18,  87

Блокировка фокусировки 67

Быстрая обработка 71,  17

В

- Ведение объекта 52, 39, 40
- Версия прошивки 96, 84
- Видео HS 53, 54
- Видеовыход 79
- Видеоролики HS 83
- Впечатывание даты 94, 72
- Вспышка 54
- Выбор лучшего снимка 52, 36
- Выбор основного снимка 51
- Выбор снимков 47
- Выбрать основн. снимок 72
- Выкл. 55
- Выключатель питания/индикатор включения питания 23
- Выходной USB-/аудио-/видеоразъем 73, 22

Г

- "Глянцевое" ретушир. 71
- "Глянцевое" ретуширование 18
- Гнездо для карты памяти 20
- Громкость 84









Д

- Дата и время 24, 67
- Длина видеоролика 82
- Дополнительные принадлежности 87





Е

- Еда 43
- Емкость памяти 22



З

- Задание печати 71, 42
- Закат 41
- Запись видео в замедленном режиме 54
- Запись видеороликов 80
- Заполняющая вспышка 55
- Зарядное устройство 16, 87
- Защита 71, 46
- Звук затвора 76
- Звук кнопки 76
- Звуковая заметка 71, 49
- Звуковой сигнал во время работы 95
- Зона АФ 52
- Зона фокусировки 38
- Зум 29

И

- Идентификатор 85
- Избранные снимки 70, 72, 89
- Извлечение фрагментов видеоролика 84
- Имя папки 85
- Имя файла 85
- Индикатор автоспуска 56
- Индикатор уровня заряда батареи 22
- Информация о снимке 94
- Информация о фото 70





К

- Кадрирование 21, 30
- Карта памяти 20, 21
- Кнопки зуммирования 4, 5, 29
- Компьютер 73
- Копия снимка 50
- Копирование изображений 71
- Коэффициент сжатия 61
- Крепление ремня фотокамеры 14
- Крышка батарейного отсека/гнезда для карты памяти 18, 20









Д

- Летнее время 25
- Литий-ионная аккумуляторная батарея 16, 87





М

- Макро  42
- Медленная синхронизация 55
- Меню интеллектуального портрета 50
- Меню настройки 94
- Меню просмотра 71
- Меню специальных эффектов 48
- Меню съемки 51
- Меню съемки простого авторежима 38
- Микрофон 71, 83, 49
- Монитор 6, 8
- Музей  43
- Мультикадр 16 52, 36
- Мультиселектор 4, 5, 10, 53

























Н

- Назначение управляющей кнопки 81
- Назначить управл. кнопку 96
- Настройка звука 95, 76
- Настройки монитора 94, 70
- Настройки ТВ 96, 79
- Непрерывный 52, 36
- Непрерывный АФ 52, 41, 56
- Ночной пейзаж  42
- Ночной портрет * 41















О

- Обнаруж. движения 95, 74
- Обнаружение лиц 65
- Объектив 28, 20
- Оптический зум 29
- Освещение сзади  44
- Открытие с метражом HS 53
- Открыть с метражом HS 83
- Отображение календаря 33
- Отображение карты 13
- Отслеживание моргания 50, 33









П

- Панорама  45
- Параметры видео 83, 52
- Пейзаж  40
- Переходник фильтра 14
- Печать 24, 26, 27
- Печать DPOF 29
- Питание 22, 23, 24
- Пляж  41
- Повернуть снимок 71, 48
- Под водой  46
- Подавл. вибраций 73
- Подавл. шумов от ветра 83, 56
- Подавление вибраций 94
- Подавление эффекта "красных глаз" 55
- Подсветка для видео 83, 56
- Покадровый 52, 36
- Покадровый АФ 52, 41, 56
- Показ слайдов 71, 45
- Поправка экспозиции 58
- Портрет  40
- Портрет питомца  46
- Последовательность снимков 7
- Праздник/в помещ.  41
- Предуп. о закр. глаз 96, 80
- Принтер 24
- Приоритет лица 52, 38
- Просмотр 32, 84, 49
- Просмотр видеороликов 84
- Просмотр уменьшенных изображений 33
- Простая панорама 45





Р

- Размер бумаги 26, 27
- Разница во времени 69
- Разъем HDMI Mini 73, 22
- Расширение 85
- Редактирование видеороликов 30
- Редактирование изображений 15
- Режим автосортировки 12
- Режим автофокуса 52, 41, 56
- Режим АФ 41
- Режим видео 96
- Режим вспышки 54
- Режим зоны АФ 52, 38
- Режим избранных снимков 9
- Режим изображения 61, 62
- Режим интеллектуального портрета 49
- Режим макросъемки 57
- Режим простой панорамы 2
- Режим специальных эффектов 47
- Режим списка по дате 70, 14
- Режимы просмотра 70
- Ручная настройка 35







С

- Сброс всех знач. 96, 81
 - Свойства отобр. послед. 72
 - Свойства отображения последовательности 51
 - Сетевой блок питания 17, 87
 - Смягчение тона кожи 50, 66, 32
 - Снег 41
 - Спорт 40
 - Спусковая кнопка затвора 4, 5, 30
 - Старт 70
 - Сумерки/рассвет 42
 - Съемка 26
 - Съемка панорамы 45, 5
 - Сюжетный режим 39, 40
- I**
- Таймер улыбки 50, 32

У

- Увеличение зума 29
- Увеличение при просмотре 33
- Удаление из избранных 10
- Удалить 34, 84, 49
- Удалить из избранных 72
- Уменьшение зума 29
- Уменьшенный снимок 71
- Уменьшить снимок 20
- Управл. устр-вом HDMI 96, 79
- Управляющая кнопка 13





Ф

- Фейерверк 43
- Фокусировка 30, 52, 38, 41
- Форматирование 20, 96, 78
- Форматирование внутренней памяти 96, 78
- Форматирование карты памяти 20, 78
- Функция даты в задании печати 43
- Функции, которые нельзя применять одновременно 63



Ц

- Цифровой зум 29, 95, 75

Ч

- Часовой пояс 24, 69
- Часовой пояс и дата 24, 94, 67
- Черно-белая копия 43
- Число оставшихся кадров 22, 62
- Чувст. актив. управлен. 95
- Чувствительность 37
- Чувствительность ISO 52
- Чувствительность активного управления 77

Э

- Экран приветствия 94, 66
- Эфф. фильтров 71, 19

Я

- Язык 96, 78
- Яркость монитора 94, 70

Nikon

Воспроизведение данного руководства в любой форме, полностью или частично (кроме краткого цитирования в критических статьях и обзорах) без письменного разрешения корпорации NIKON CORPORATION запрещено.



NIKON CORPORATION

© 2011 Nikon Corporation |

FX1H01(1D)
6MM1561D-01