

Nikon

ЦИФРОВАЯ ФОТОКАМЕРА

COOLPIX L100

Руководство пользователя

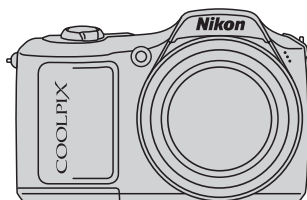

Ru

Сведения о товарных знаках

- Microsoft, Windows и Windows Vista являются охраняемыми товарными знаками или официальными товарными знаками корпорации Майкрософт в США и/или других странах.
- Macintosh, Mac OS и QuickTime являются товарными знаками компании Apple Inc.
- Adobe и Acrobat являются зарегистрированными товарными знаками корпорации Adobe Systems Inc.
- Логотип SD является товарным знаком ассоциации SD Card Association.
- PictBridge является товарным знаком.
- Все другие торговые наименования, приводимые в настоящем руководстве и в другой документации, которая поставляется вместе с изделиями компании Nikon, являются товарными знаками или зарегистрированными товарными знаками своих владельцев.

Введение

Первые шаги



Съемка и просмотр снимков: Простой авто режим



Съемка в авто режиме



Съемка сюжетов



Высокоскоростная непрерывная съемка (спортивная непрерывная)



Съемка в режиме высокой чувствительности



Автоматическая съемка улыбающихся лиц



Дополнительные сведения о режиме просмотра



Видеоролики

Подключение к телевизору, компьютеру и принтеру

MENU

Меню съемки, просмотра и настройки

Технические примечания

Меры предосторожности

Перед началом работы с устройством внимательно изучите следующие меры безопасности во избежание получения травм и повреждения изделия Nikon. Всем лицам, использующим данное изделие, следует ознакомиться с инструкциями по безопасности.

Возможные последствия нарушения указанных мер безопасности обозначены следующим символом:



Данным символом отмечены предупреждения и сведения, с которыми необходимо ознакомиться до начала работы с изделием Nikon во избежание травм.

ПРЕДУПРЕЖДЕНИЯ

В случае неисправности выключите фотокамеру

При появлении дыма или необычного запаха, исходящего из фотокамеры или блока питания, отсоедините блок питания от сети и немедленно извлеките батареи, стараясь не допустить ожогов. Продолжение работы с устройством может привести к получению травм. После извлечения батареи или отключения источника питания доставьте изделие для проверки в ближайший авторизованный сервисный центр компании Nikon.

Не разбирайте фотокамеру

Прикосновение к внутренним частям фотокамеры или сетевого блока питания может привести к получению травм. Ремонт должен производиться только квалифицированными специалистами. В случае повреждения корпуса фотокамеры или сетевого блока питания в результате падения или другого происшествия отключите сетевой блок питания и/или извлеките батареи и доставьте изделие для проверки в ближайший авторизованный сервисный центр Nikon.

Не пользуйтесь фотокамерой или сетевым блоком питания при наличии в воздухе легковоспламеняющихся газов

Не работайте с электронным оборудованием и с фотокамерой при наличии в воздухе легковоспламеняющихся газов: это может привести к взрыву или пожару.

Меры предосторожности при обращении с ремнем фотокамеры

Запрещается надевать ремень фотокамеры на шею младенца или ребенка.

Храните в недоступном для детей месте

Примите особые меры предосторожности во избежание попадания батарей и других небольших предметов детям в рот.

⚠ Соблюдайте меры предосторожности при обращении с батареями

Неправильное обращение с батареями может привести к их протеканию или взрыву. При обращении с батареями для данного изделия соблюдайте следующие меры предосторожности.

- Перед заменой батарей выключите изделие. Если используется сетевой блок питания, убедитесь, что он отключен от сети.
- Не используйте старые и новые батареи одновременно, а также батареи разных производителей или типов.
- Соблюдайте полярность установки батарей.
- Не закорачивайте и не разбирайте батареи.
Не удаляйте и не вскрывайте изоляцию или корпус батарей.
- Не допускайте воздействия пламени или высоких температур на батареи.
- Не погружайте батареи в воду и не допускайте попадания на них воды.
- Не перевозите и не храните батареи вместе с металлическими предметами, например украшениями или шпильками.
- Из полностью разряженных батарей может вытекать жидкость. Во избежание повреждения изделия извлекайте из него разряженные батареи.
- Немедленно прекратите использовать батарею, если вы заметили в ней какие-либо изменения, например смену окраски или деформацию.

- В случае попадания жидкости, вытекшей из поврежденной батареи, на одежду или кожу немедленно смойте ее большим количеством воды.

⚠ Используйте только соответствующие кабели

При подключении кабелей к входным и выходным разъемам и гнездам фотокамеры используйте только специальные кабели Nikon, поставляемые вместе с фотокамерой или продаваемые отдельно.

⚠ Соблюдайте осторожность при обращении с подвижными частями фотокамеры

Будьте внимательны. Следите за тем, чтобы ваши пальцы и другие предметы не были зажаты крышкой объектива или другими подвижными частями фотокамеры.

⚠ Компакт-диски

Запрещается воспроизводить компакт-диски, прилагаемые к изделию, в аудиопроигрывателях компакт-дисков. Воспроизведение компакт-дисков с данными на аудиопроигрывателе может привести к нарушениям слуха или повреждению оборудования.

 **Соблюдайте осторожность при использовании вспышки**

Применение вспышки рядом с глазами снимаемого человека может привести к временному ухудшению зрения. Особую осторожность следует соблюдать при фотографировании детей: вспышка должна находиться на расстоянии не менее 1 м от объекта съемки.

 **Не используйте вспышку, когда ее излучатель соприкасается с телом человека или каким-либо предметом**

Несоблюдение этой меры предосторожности может привести к ожогам или пожару.

 **Избегайте контакта с жидкокристаллическим веществом**

Если монитор разбился, необходимо предпринять срочные меры во избежание травм осколками стекла и предупредить попадание жидкокристаллического вещества на кожу, в глаза и в рот.

Уведомления

Символ для раздельной утилизации, применяемый в европейских странах

Данный символ означает, что изделие должно утилизироваться отдельно.

Следующие замечания касаются только пользователей в европейских странах.



- Данное изделие предназначено для раздельной утилизации в соответствующих пунктах утилизации. Не выбрасывайте изделие вместе с бытовым мусором.
- Подробные сведения можно получить у продавца или в местной организации, ответственной за вторичную переработку отходов.

Этот символ на батарее указывает на то, что данная батарея подлежит раздельной утилизации.



Следующие замечания касаются только пользователей в европейских странах:

- Все батареи, независимо от того, промаркированы ли они этим символом или нет, подлежат раздельной утилизации в соответствующих пунктах сбора. Не выбрасывайте их вместе с бытовыми отходами.
- Подробные сведения можно получить у продавца или в местной организации, ответственной за вторичную переработку отходов.

Оглавление

Меры предосторожности.....	ii
ПРЕДУПРЕЖДЕНИЯ.....	ii

Уведомления	v
-------------------	---

Введение	1
Об этом руководстве.....	1
Информация и меры предосторожности	2
Основные части фотокамеры.....	4
Корпус фотокамеры.....	4
Подъем и опускание встроенной вспышки	6
Прикрепление ремня фотокамеры и крышки объектива.....	7
Монитор.....	8
Основные операции	10
📷 кнопка (режим съемки)	10
▶ кнопка (просмотр).....	10
Мультиселектор	11
MENU Кнопка меню.....	12
Переключение между вкладками	12
Экраны справки.....	13
Спусковая кнопка затвора.....	13

Первые шаги.....	14
Установка батарей.....	14
Применимые батареи.....	14
Включение и выключение фотокамеры	14
Настройка языка отображения, даты и времени	16
Установка карточек памяти.....	18
Извлечение карточек памяти.....	19



 Съемка и просмотр снимков: Простой авто режим.....	20
Шаг 1. Включение фотокамеры и выбор режима  (простой авто режим)	20
Индикаторы, отображаемые в режиме  (простой авто режим)	21
Шаг 2. Компоновка кадра	22
Использование зума.....	23
Шаг 3. Фокусировка и съемка.....	24
Шаг 4. Просмотр и удаление снимков.....	26
Просмотр снимков (режим просмотра)	26
Удаление снимков.....	26
Простой авто режим.....	28

 Авто режим.....	29
Съемка в авто режиме	29
Использование вспышки.....	30
Настройка режима вспышки	30
Съемка с автоспуском.....	33
Режим макросъемки.....	34
Поправка экспозиции	35

 Съемка сюжетов.....	36
Использование сюжетного режима	36
Настройка сюжетного режима	36
Функции.....	37
Съемка в режиме еды	44
Снимки для панорамы	46

 Высокоскоростная непрерывная съемка (спортивная непрерывная).....	48
Съемка в спортивном непрерывном режиме	48
Меню спортивной непрерывной съемки.....	49

 Режим высокой чувствительности.....	50
Съемка в режиме высокой чувствительности.....	50

 Автоматическая съемка улыбающихся лиц	52
Использование режима улыбки.....	52
<hr/>	
 Дополнительные сведения о режиме просмотра	54
Просмотр нескольких снимков: просмотр уменьшенных изображений	54
Отображение календаря.....	55
Просмотр крупным планом: увеличение при просмотре	56
Редактирование снимков.....	57
Повышение яркости и контраста: D-Lighting.....	58
Создание кадрированных копий: кадрирование	59
Изменение размеров снимков: уменьшенный снимок	60
<hr/>	
 Видеоролики	61
Запись видеороликов	61
Меню видео	62
Выбор параметров видео	62
Просмотр видеороликов	63
Удаление видеороликов	63
<hr/>	
Подключение к телевизору, компьютеру и принтеру	64
Подключение к телевизору.....	64
Подключение к компьютеру	65
Перед подключением фотокамеры.....	65
Передача снимков с фотокамеры на компьютер.....	66
Подключение к принтеру.....	69
Подключение фотокамеры к принтеру.....	70
Поочередная печать снимков.....	71
Печать нескольких снимков.....	72
Создание задания печати DPOF: задание печати	75

MENU Меню съемки, просмотра и настройки	77
Параметры съемки: меню съемки	77
Отображение меню съемки	78
← Режим изображения	79
WB Баланс белого	81
□ Непрерывный	83
☑ Параметры цвета	84
🌀 Управл. искажением	85
Настройки фотокамеры, которые нельзя установить одновременно	86
Параметры просмотра: меню просмотра	87
Отображение меню просмотра	87
🖼 Показ слайдов	89
🗑 Удалить	90
Основные настройки фотокамеры: меню настройки	91
Отображение меню настройки	92
MENU Меню	94
🗨 Экран приветствия	95
📅 Дата	96
🖥 Настройка монитора	99
📅 Впечатывание даты	101
🔊 Подавление вибраций	102
📶 Обнаружение движения	103
🆘 AФ-помощь	104
🔊 Настройка звука	104
🔄 Автовключение	105
📀 Форматирование памяти/🗑 Форматирование карточки памяти	106
🗣 Язык/Language	107
📺 Режим видео	107
👁 Предупреждение о закрытых глазах	108
🔄 Сброс всех значений	109
🔋 Тип батарей	111
🛡 Защита	111
🔄 Повернуть снимок	112
📄 Копирование	113
Ver: Версия прошивки	114

Технические примечания.....	115
Дополнительные принадлежности	115
Рекомендованные карточки памяти	115
Имена файлов изображений и имена папок.....	116
Уход за фотокамерой	117
Чистка.....	118
Хранение	119
Сообщения об ошибках	120
Поиск и устранение неисправностей	123
Технические характеристики.....	128
Поддерживаемые стандарты	131
Алфавитный указатель	132

Об этом руководстве

Благодарим вас за приобретение цифровой фотокамеры Nikon COOLPIX L100. Это руководство поможет вам в полной мере воспользоваться всеми ее преимуществами. Перед применением фотокамеры внимательно прочтите данное руководство и держите его в месте, доступном для всех, кто будет использовать фотокамеру.

Символы и обозначения

Для облегчения поиска необходимой информации используются следующие символы и обозначения.



Этим символом обозначены предупреждения, с которыми необходимо ознакомиться во избежание повреждения фотокамеры.



Этим символом обозначены полезные советы по работе с фотокамерой.



Этим символом обозначены примечания, с которыми необходимо ознакомиться перед использованием фотокамеры.



Этот символ указывает на то, что в другом месте данного руководства или в *краткое руководство* содержится дополнительная информация.

Обозначения

- Карточка памяти Secure Digital (SD) далее именуется “карточкой памяти”.
- Настройки на момент покупки далее называются “настройками по умолчанию”.
- Пункты меню, отображаемые на мониторе фотокамеры, названия кнопок и текст сообщений, отображаемых на мониторе компьютера, обозначены полужирным шрифтом.

Примеры изображения на мониторе

На примерах в данном руководстве мониторы иногда показаны без изображений. Это позволяет лучше видеть символы на мониторах.

Рисунки и изображения на экране

Рисунки и текст на экране, приведенные в данном руководстве, могут отличаться от отображаемых фактически.

Карточки памяти

Снимки, сделанные данной фотокамерой, могут сохраняться во внутренней памяти или на сменных карточках памяти. Если установлена карточка памяти, то новые снимки сохраняются на нее, а операции удаления, просмотра и форматирования применяются только к снимкам, сохраненным на карточке памяти. Карточку памяти необходимо извлечь, если требуется отформатировать внутреннюю память либо использовать ее для сохранения, удаления или просмотра снимков.

Информация и меры предосторожности

Концепция “постоянного совершенствования”

В рамках развиваемой компанией Nikon концепции постоянного совершенствования пользователям предоставляется регулярно обновляемая информация о поддержке выпущенных изделий и учебные материалы на следующих веб-сайтах.

- Для пользователей в США: <http://www.nikonusa.com/>
- Для пользователей в Европе и Африке: <http://www.europe-nikon.com/support/>
- Для пользователей в странах Азии, Океании и Ближнего Востока.
<http://www.nikon-asia.com/>

Посетите один из этих веб-сайтов для получения последних сведений об изделиях, советах, ответов на часто задаваемые вопросы и общих рекомендаций по фотосъемке и обработке цифровых изображений. Дополнительные сведения можно получить у региональных представителей компании Nikon. Контактные сведения см. на веб-сайте:

<http://imaging.nikon.com/>

Используйте только фирменные электронные принадлежности Nikon

Фотокамеры Nikon COOLPIX отвечают самым современным стандартам и имеют сложную электронную схему. Только фирменные электронные принадлежности Nikon (в том числе сетевые блоки питания), одобренные корпорацией Nikon специально для использования с данной моделью цифровой фотокамеры Nikon, полностью соответствуют необходимым эксплуатационным параметрам и требованиям техники безопасности для данной электронной схемы.

ИСПОЛЬЗОВАНИЕ ЭЛЕКТРОННЫХ ПРИНАДЛЕЖНОСТЕЙ ДРУГИХ ПРОИЗВОДИТЕЛЕЙ МОЖЕТ ПРИВЕСТИ К ПОВРЕЖДЕНИЮ ФОТОКАМЕРЫ И АННУЛИРОВАНИЮ ГАРАНТИИ NIKON.

Для получения сведений о фирменных принадлежностях Nikon обратитесь к местному официальному торговому представителю компании Nikon.

Перед съемкой важных событий

Перед съемкой важных событий, например свадьбы, или перед тем как взять фотокамеру в путешествие, сделайте пробный снимок, чтобы убедиться в правильности работы фотокамеры. Компания Nikon не несет ответственности за убытки или упущенную выгоду, возникшие в результате неправильной работы изделия.

О руководствах

- Никакая часть руководств, включенных в комплект поставки данного продукта, не может быть воспроизведена, передана, переписана, сохранена в системе резервного копирования или переведена на любой язык в любой форме любыми средствами без предварительного письменного разрешения Nikon.
- Компания Nikon сохраняет за собой право изменять любые характеристики аппаратного и программного обеспечения, описанного в данных руководствах, в любое время и без предварительного уведомления.
- Компания Nikon не несет ответственности за какой бы то ни было ущерб, вызванный применением данного изделия.
- Были приложены все усилия для того, чтобы обеспечить точность и полноту приведенной в руководствах информации. Компания Nikon будет благодарна за любую информацию о замеченных ошибках и упущениях, переданную в ближайшее представительство компании (адрес сообщается отдельно).

Уведомление о запрещении копирования или воспроизведения

Необходимо помнить, что даже простое обладание материалом, скопированным или воспроизведенным цифровым способом с помощью сканера, цифровой фотокамеры или другого устройства, может преследоваться по закону.

• **Материалы, копирование или воспроизведение которых запрещено законом**

Не копируйте и не воспроизводите денежные банкноты, монеты, ценные бумаги, государственные ценные бумаги и ценные бумаги органов местного самоуправления, даже если такие копии и репродукции отмечены штампом "образец". Запрещено копирование и воспроизведение денежных банкнот, монет и ценных бумаг других государств. Запрещено копирование и воспроизведение негашеных почтовых марок и почтовых открыток, выпущенных государством, без письменного разрешения государственных органов. Запрещено копирование и воспроизведение печатей государственных учреждений и документов, заверенных в соответствии с законодательством.

• **Предостережения относительно копирования и воспроизведения**

Копии и репродукции ценных бумаг, выпущенных частными компаниями (акции, векселя, чеки, подарочные сертификаты и т. д.), сезонных билетов или купонов помечаются предупреждениями согласно требованиям государственных органов, кроме минимального числа копий, необходимых для использования компанией в деловых целях. Не копируйте и не воспроизводите государственные паспорта; лицензии, выпущенные государственными учреждениями и частными компаниями; удостоверения личности и такие документы, как пропуска или талоны на питание.

• **Уведомления о соблюдении авторских прав**

Копирование или воспроизведение книг, музыкальных произведений, произведений живописи, гравюр, географических карт, чертежей, фильмов и фотографий с зарегистрированным авторским правом охраняется государственным и международным законодательством об авторском праве. Не используйте изделие для изготовления незаконных копий, нарушающих законодательство об авторском праве.

Утилизация устройств хранения данных

Обратите внимание, что при удалении изображений или форматировании устройств хранения данных, таких как карточки памяти или внутренняя память фотокамеры, исходные данные изображений уничтожаются не полностью. В некоторых случаях файлы, удаленные с отслуживших свой срок устройств хранения данных, можно восстановить с помощью имеющихся в продаже программных средств. Информацией личного характера могут воспользоваться злоумышленники. Ответственность за обеспечение конфиденциальности любой подобной информации лежит исключительно на пользователе.

Прежде чем избавиться от неиспользуемых устройств хранения данных или передать право собственности на них другому лицу, следует стереть всю информацию с помощью имеющегося в продаже специального программного обеспечения или отформатировать устройство, а затем заполнить его изображениями, не содержащими личной информации (например, видами ясного неба). Не забудьте также заменить изображения, выбранные в качестве заставки приветствия (📖 95). При физическом уничтожении устройств хранения данных соблюдайте меры предосторожности, чтобы не нанести ущерба здоровью или имуществу.

Основные части фотокамеры

Корпус фотокамеры

Введение

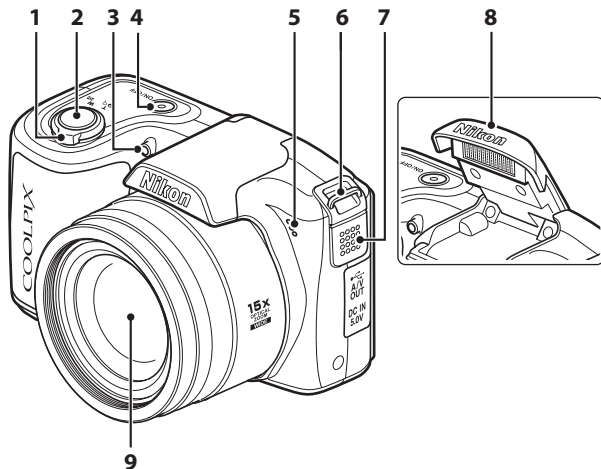

1	Кнопка зуммирования23
	W : уменьшение зума23
	T : увеличение зума23
	: просмотр уменьшенных изображений54
	: увеличение при просмотре56
	: справка13
2	Спусковая кнопка затвора24
3	Индикатор автоспуска33
	Вспомогательная подсветка АФ25, 104

4	Выключатель питания/ индикатор включения питания20, 105
5	Встроенный микрофон61
6	Проушина для ремня фотокамеры7
7	Динамик63
8	Встроенная вспышка6, 30
9	Объектив118, 128

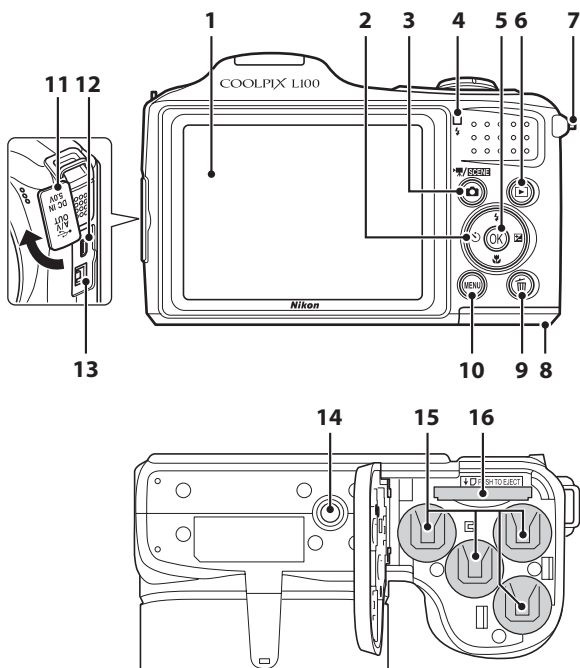

1	Монитор	8
2	Мульти-selector	11
3	📷 кнопка (режим съемки)	10
4	Индикатор вспышки	31
5	OK кнопка (сделать выбор)	11
6	▶ кнопка (просмотр)	10, 26
7	Проушина для ремня фотокамеры	7
8	Батарейный отсек/крышка гнезда для карточки памяти	14, 18

9	🗑️ кнопка (удалить)	26, 27, 63
10	Кнопка MENU	12, 62, 78, 87, 92
11	Крышка разъемов	64, 66, 70
12	Разъем кабеля	64, 66, 70
	Входной разъем постоянного тока (для сетевого блока питания, приобретаемого дополнительно в компании Nikon)	15, 115
13	Штативное гнездо	14
14	Батарейный отсек	14
15	Гнездо для карточки памяти	18
16		

Подъем и опускание встроенной вспышки

Подъем встроенной вспышки

- Дополнительные сведения о настройках вспышки см. в разделе "Использование вспышки" (📖 30).

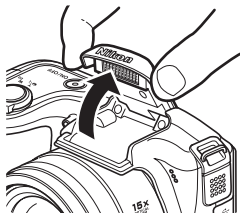

Опускание встроенной вспышки

- Осторожно нажмите на встроенную вспышку вниз.
- Опускайте встроенную вспышку, если она не используется.

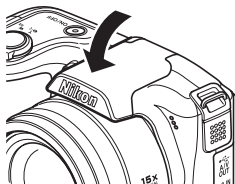

Прикрепление ремня фотокамеры и крышки объектива

Прикрепите крышку объектива к ремню фотокамеры, а затем прикрепите ремень к фотокамере (в двух местах).

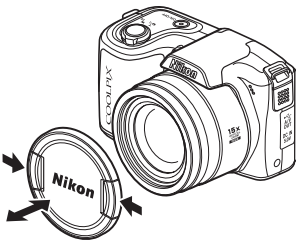
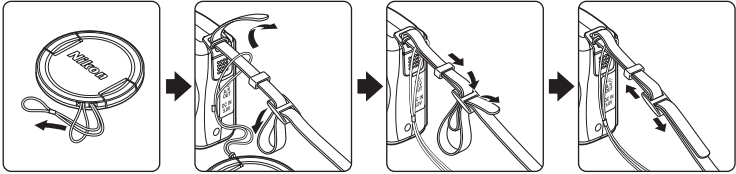
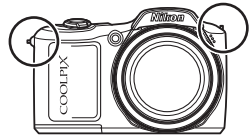

✓ Крышка объектива

- Снимайте крышку объектива перед началом фотосъемки.
- Если вы не ведете фотосъемку (например, при выключенном питании или при переносе камеры), прикрепляйте крышку к объективу для его защиты.

Монитор

В режиме съемки и просмотра на мониторе могут появляться следующие индикаторы (фактическое изображение на мониторе зависит от текущих настроек фотокамеры).

Индикаторы и информация о фото, отображаемые во время съемки и просмотра, отключаются через несколько секунд (📖 99).

Съемка

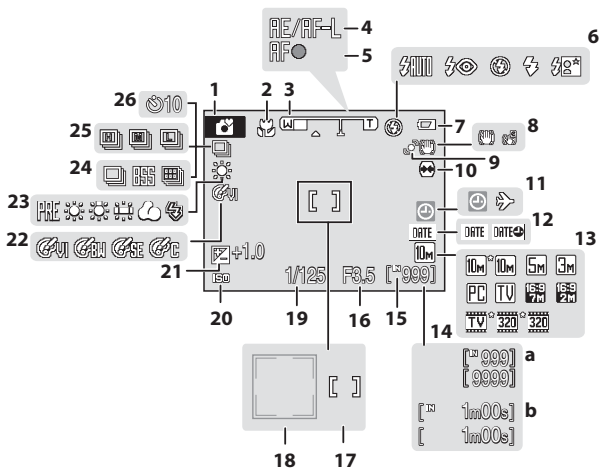

1	Режим съемки * 20, 29, 36, 48, 50, 52, 61	14	a Число оставшихся кадров (снимков) 20
2	Режим макросъемки 34	15	b Длина видеоролика 61
3	Индикатор зума 23, 34	16	Индикатор внутренней памяти 21
4	Индикатор AE/AF-L 47	17	Диафрагма 24
5	Индикатор фокусировки 24	18	Зона фокусировки 22, 24
6	Режим вспышки 30	19	Зона фокусировки (приоритет лица) 22, 24
7	Индикатор уровня заряда батареи 20	20	Выдержка 24
8	Символ подавления вибраций (снимки) 21, 102	21	Чувствительность 31
8	Символ электронного VR (видеоролики) 61, 102	22	Величина поправки экспозиции 35
9	Символ обнаружения движения 21, 103	23	Параметры цвета 84
10	Исправление искажений 85	24	Режим баланса белого 81
11	Индикатор "Дата не установлена" 120	25	Режим непрерывной съемки 83
11	Индикатор часового пояса 96	26	Тип спортивного непрерывного режима 48
12	Впечатывание даты 101		Индикатор автоспуска 33
13	Режим изображения 79		
	Параметры видео 62		

Просмотр

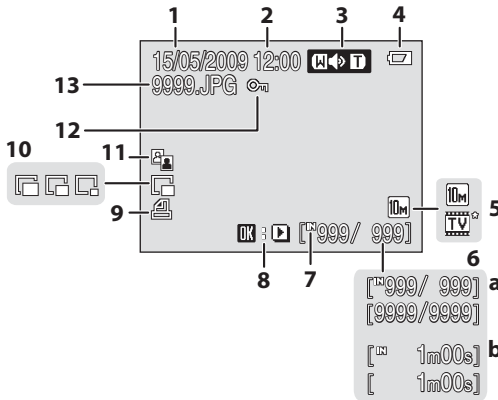

1	Дата записи	16	7	Индикатор внутренней памяти	26
2	Время записи	16	8	Индикатор просмотра видеоролика	63
3	Громкость	63	9	Символ задания печати	75
4	Индикатор уровня заряда батареи	20	10	Уменьшенное изображение	60
5	Режим изображения*	79	11	Символ D-Lighting	58
	Параметры видео*	62	12	Символ защиты	111
6	a Номер текущего кадра/ общее число кадров	26	13	Номер и тип файла	116
	b Длина видеоролика	63			

* Отображаемые символы зависят от настроек режима съемки.

Основные операции

📷 кнопка (режим съемки)

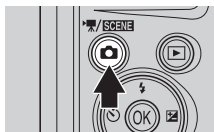

- Нажмите кнопку 📷 в режиме просмотра для входа в режим съемки.
- Нажмите кнопку 📷 в режиме съемки для отображения меню выбора режима съемки.

Меню выбора режима съемки

В меню выбора режима съемки мультиселектором выберите режим съемки.

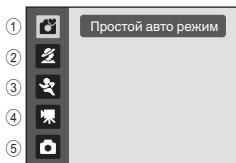

- ① 📷 Простой авто режим (📖 20)
- ② 🎨 Сюжет (📖 36)*
- ③ 🏃 Спорт, непрерывная (📖 48), 📺 Высокая чувствительность (📖 50), 😊 Улыбка (📖 52)*
- ④ 🎬 Видеоролик (📖 61)
- ⑤ 📷 Авто режим (📖 29)

* Отображаемые символы меняются в зависимости от последнего выбранного режима.

Во время отображения меню выбора режима съемки можно вернуться в режим съемки, повторно нажав кнопку 📷.

▶ кнопка (просмотр)

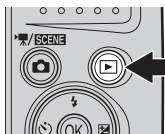



- При нажатии кнопки ▶ в режиме съемки фотокамера переходит в режим просмотра.
- Если фотокамера выключена, нажатие и удерживание нажатой кнопки ▶ приведет к включению фотокамеры в режиме просмотра.

Мульти-selector

В этом разделе описаны стандартные способы использования мульти-selector для выбора режимов и пунктов меню и для подтверждения выбора.

Для съемки

Отображение меню  (режим вспышки) (📖 30)/выбор элемента сверху.

Отображение меню  (авто-спуск) (📖 33).

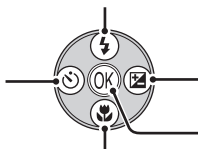

Отображение меню  (поправка экспозиции) (📖 35).

Подтверждение выбранных значений.

Отображение меню  (режим макросъемки) (📖 34).

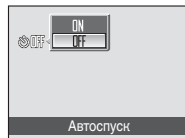

Для просмотра

Отображение предыдущего снимка.

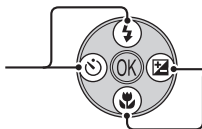

Отображение следующего снимка.

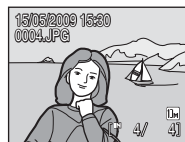

На экране меню

Выбор элемента сверху.

Выбор элемента слева/возврат к предыдущему экрану.

Выбор элемента снизу.

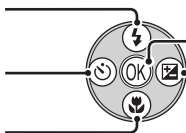

Подтвердить выбор (перейти к следующему экрану).

Выбор элемента справа/переход к следующему экрану (подтверждение выбора).

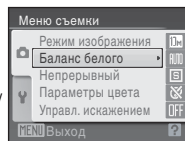

Мульти-selector.

В этом руководстве символами , ,  и  в некоторых случаях обозначаются функциональные кнопки мульти-selector "вверх", "вниз", "влево" и "вправо".

MENU Кнопка меню

Нажмите кнопку **MENU**, чтобы вывести на монитор меню для выбранного режима.

- Мульти-selectorом подтвердите настройки (📖 11).
- Выберите вкладку слева, чтобы отобразить меню настройки.
- Для выхода из экрана меню повторно нажмите кнопку **MENU**.



Верхняя вкладка: отображаются меню, доступные в текущем режиме.

Нижняя вкладка: отображение меню настройки.

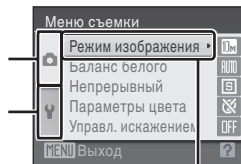

Выбранный параметр.

Отображается, если меню содержит несколько страниц.

Отображается, если перед данным пунктом есть другие пункты меню.

Отображается, если за данным пунктом меню следует еще один или несколько пунктов.

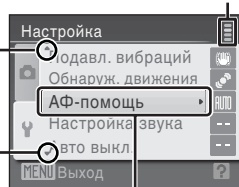

Нажмите кнопку **OK** или ▶ мульти-selectorа, чтобы перейти к следующей группе параметров.

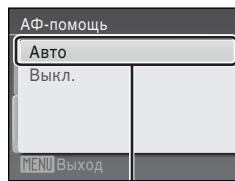

Нажмите кнопку **OK** или ▶ мульти-selectorа, чтобы подтвердить выбор.

Переключение между вкладками

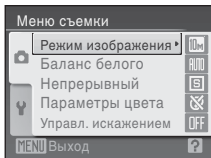

Для выделения вкладки нажмите кнопку мульти-selectorа ◀.

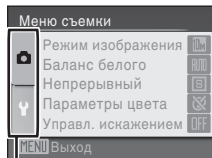

Нажмите кнопку мульти-selectorа ▲▼, чтобы выбрать вкладку, и нажмите кнопку **OK** или ▶.

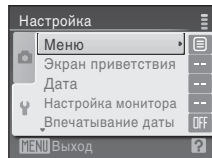

Отображается выбранное меню.

Для отображения вкладок нажмите кнопку мульти-selectorа ◀ во время отображения меню в следующих режимах.

- Простой авто режим, сюжетный режим, режим улыбки, режим съемки видеороликов

Экраны справки

Чтобы просмотреть описание выбранного пункта меню, поверните кнопку зуммирования в положение **T** (🔍), когда в правом нижнем углу экрана меню отображается [?]/🔍.

Чтобы вернуться в исходное меню, поверните кнопку зуммирования в положение **T** (🔍) еще раз.



Спусковая кнопка затвора

Фотокамера оснащена двухпозиционной спусковой кнопкой затвора. Для фокусировки и установки экспозиции нажимайте спусковую кнопку затвора наполовину до появления небольшого сопротивления. Фокус и экспозиция блокируются, пока спусковая кнопка затвора удерживается нажатой наполовину. Чтобы сделать снимок, нажмите спусковую кнопку затвора до конца. Не прикладывайте усилий при нажатии спусковой кнопки затвора. Это может вызвать дрожание фотокамеры и стать причиной смазывания снимков.



Для фокусировки и установки экспозиции нажмите спусковую кнопку затвора наполовину.

Чтобы сделать снимок, нажмите спусковую кнопку затвора до конца.

Установка батарей

1 Откройте крышку батарейного отсека/ гнезда для карточки памяти.

- Перед открытием крышки батарейного отсека/ гнезда карточки памяти во избежание выпадения батарей разверните фотокамеру верхней частью вниз.

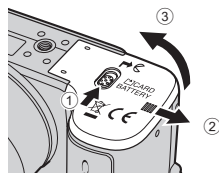

2 Установка батарей

- Правильно установите батареи, как это показано справа.

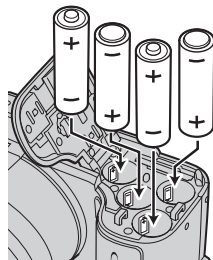

3 Закройте крышку батарейного отсека/ гнезда для карточки памяти.

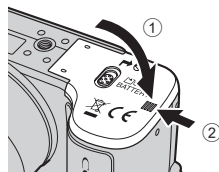

Применимые батареи

В фотокамере используются батареи типоразмера R6/AA.

- Четыре щелочные батареи LR6/L40 (батареи входят в комплект поставки)
- Четыре литиевые батареи FR6/L91

Аккумуляторные батареи использовать нельзя.

Включение и выключение фотокамеры

Сняв крышку объектива, нажмите выключатель питания для включения фотокамеры. Индикатор включения питания (зеленый) загорится на короткое время, после чего включится монитор. Для выключения фотокамеры повторно нажмите выключатель питания. При выключении фотокамеры выключается как индикатор включения питания, так и монитор.

Если фотокамера выключена, нажатие и удержание нажатой кнопки  приведет к включению фотокамеры в режиме просмотра.

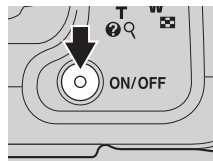

Извлечение батарей

До открывания крышки батарейного отсека/гнезда для карточки памяти убедитесь, что индикатор включения питания не горит, и монитор не включен.

Дополнительные меры предосторожности при обращении с батареями

- Изучите предупреждения и меры предосторожности (📖 iii, 118) и следуйте им.
- Перед использованием батареи прочтите и примите к сведению предупреждения о батарее на странице iii и в разделе “Батарея” (📖 118).
- Не используйте старые и новые батареи одновременно, а также батареи разных производителей или типов.
- Нельзя использовать батареи со следующими дефектами:

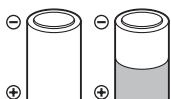

Батареи с отслаивающимися поверхностями



Батареи с изоляцией, не закрывающей область отрицательного контакта

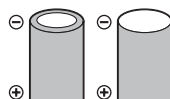

Батареи с плоским отрицательным контактом

Тип батарей

Чтобы продлить срок службы батарей, в меню режима настройки фотокамеры выберите тип батарей, установленных в фотокамере. Настройкой по умолчанию является тип батарей, входящих в комплект поставки фотокамеры при ее покупке. Если используются батареи другого типа, включите фотокамеру и измените настройку (📖 111).

Щелочные батареи

Срок службы щелочных батарей может существенно зависеть от изготовителя. Выберите надежную марку.

Другие источники питания

Для длительного непрерывного питания фотокамеры используйте сетевой блок питания EH-67 (приобретается дополнительно) (📖 115). **Ни при каких обстоятельствах не используйте сетевой блок питания другой модели или другого производителя.** Несоблюдение этой меры предосторожности может привести к перегреву или повреждению фотокамеры.

Автоматическое выключение питания в режиме съемки (режим ожидания)

Если примерно 30 секунд (установка по умолчанию) не производится никаких действий, монитор автоматически выключается, и фотокамера переходит в режим ожидания. Еще через три минуты функция автоматического выключения выключает фотокамеру автоматически.

Если монитор выключен, находясь в режиме ожидания, его можно включить нажатием выключателя питания или спусковой кнопки затвора.

Время, необходимое для перехода фотокамеры в режим ожидания, определяется настройкой **Автовыключение** (📖 105) в меню настройки (📖 91).

Ошибка объектива

Если отображается сообщение **Ошибка объектива**, убедитесь в том, что крышка объектива снята, и включите фотокамеру еще раз.

Настройка языка отображения, даты и времени

Экран выбора языка и установки даты для внутренних часов отображается при первом включении фотокамеры.

- 1 Для включения фотокамеры нажмите выключатель питания.

Индикатор включения питания (зеленый) загорится на короткое время, а затем включится монитор.

Снимите крышку объектива.

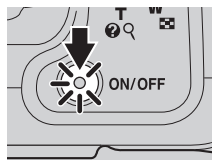

- 2 Мульти-selectorом выберите необходимый язык и нажмите кнопку **OK**.

Подробные сведения об использовании мульти-selectorа см. в разделе "Мульти-selector" (📖 11).



- 3 Выберите **Да** и нажмите кнопку **OK**.

Если выбран вариант **Нет**, дата и время установлены не будут.

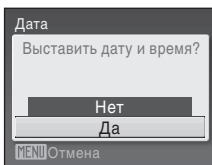

- 4 Нажмите **◀** или **▶**, чтобы выбрать часовой пояс (название города) (📖 98) и нажмите кнопку **OK**.



Летнее время

Чтобы использовать фотокамеру в зоне действия летнего времени, нажмите **▲** на домашнем часовом поясе на шаге 4 для перехода на летнее время.

При выборе настройки летнего времени в верхней части монитора отображается символ . Для выхода из настройки летнего времени нажмите **▼**.



5 Измените дату и время.

- Нажмите кнопку ▲ или ▼ для изменения выделенного элемента.
- Нажмите кнопку ► для перемещения курсора в следующем порядке. Д -> М -> Г -> Часы -> Минуты -> ДМГ
- Нажмите ◀, чтобы вернуться к предыдущему элементу.



6 Выберите порядок отображения дня, месяца и года и нажмите кнопку OK или ►.

- Настройки подтверждены.



7 Убедитесь, что крышка объектива снята, и нажмите кнопку .

- Отображается меню выбора режима съемки.

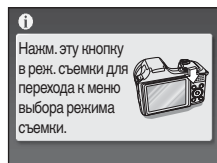

8 После отображения режима Простой авто режим нажмите кнопку OK.

- Фотокамера переходит в режим съемки, после чего можно выполнять съемку в простом авто режиме (📖 20).
- Для переключения в другой режим съемки нажмите кнопки мультиселектора ▲ или ▼, а затем кнопку OK. Дополнительные сведения см. в разделах "Съемка в авто режиме" (📖 29), "Использование сюжетного режима" (📖 36), "Съемка в спортивном непрерывном режиме" (📖 48), "Съемка в режиме высокой чувствительности" (📖 50), "Использование режима улыбки" (📖 52) и "Запись видеороликов" (📖 61).

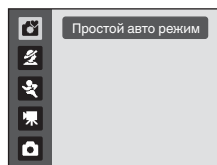

Изменение даты и времени

- Чтобы изменить дату и время, выберите **Дата** в поле **Дата** (📖 96) меню настройки (📖 91) и выполните инструкции, начиная с шага 5 выше.
- Чтобы изменить настройки часового пояса и летнего времени, выберите **Часовой пояс** в поле **Дата** меню настройки (📖 96, 97).

Установка карточек памяти

Снимки сохраняются во внутренней памяти фотокамеры (приблизительно 44 МБ) или на сменных карточках памяти Secure Digital (SD) (приобретаются дополнительно) (📖 115).

Если в фотокамере установлена карточка памяти, снимки автоматически сохраняются на ней, их можно просматривать, удалять и переносить на компьютер. Чтобы сохранять, воспроизводить, удалять и переносить снимки, пользуясь внутренней памятью, извлеките карточку памяти.

Первые шаги

- 1** До открывания крышки батарейного отсека/гнезда для карточки памяти убедитесь, что индикатор включения питания не горит, и монитор не включен.

До открывания крышки батарейного отсека/гнезда для карточки памяти убедитесь, что фотокамера выключена.

Перед открытием крышки батарейного отсека/гнезда карточки памяти во избежание выпадения батарей разверните фотокамеру верхней частью вниз.

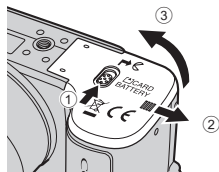

- 2** Вставьте карточку памяти.

Вставьте карточку памяти правильно и до полной фиксации.

Закройте крышку батарейного отсека/гнезда для карточки памяти.

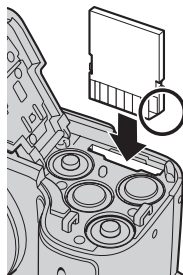

Установка карточек памяти

Попытка вставить карточку памяти не той стороной может привести к повреждению фотокамеры или карточки. Убедитесь, что карточка памяти правильно ориентирована.

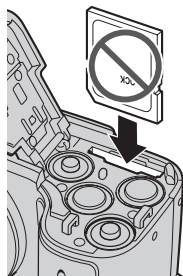

Извлечение карточек памяти

Перед извлечением карточек памяти **выключите фотокамеру** и убедитесь, что индикатор включения питания и монитор выключены. Откройте крышку батарейного отсека/гнезда для карточки памяти и нажмите на карточку (1), чтобы частично извлечь ее. Извлеките карточку (2), стараясь не согнуть ее.

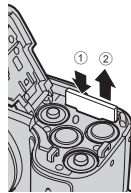

Форматирование карточек памяти

При отображении сообщения, приведенного справа, карточку памяти необходимо отформатировать перед началом использования (📖 106). **Помните, что при форматировании все снимки удаляются без возможности восстановления, а также удаляется другая информация, находящаяся на карточке памяти.** Перед форматированием не забудьте скопировать с карточки памяти все снимки, которые необходимо сохранить.

Мультиселектором выберите **Да** и нажмите кнопку **OK**. Отображается диалоговое окно подтверждения. Чтобы начать форматирование, выберите пункт **Форматирование** и нажмите кнопку **OK**.

- Не выключайте фотокамеру и не открывайте крышку батарейного отсека/гнезда для карточки памяти до завершения форматирования.
- При установке в фотокамеру карточек памяти, использовавшихся ранее в других устройствах, обязательно отформатируйте их с помощью этой фотокамеры (📖 106).

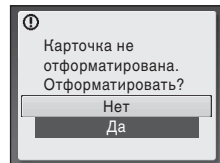

Переключатель защиты от записи

Карточки памяти SD оснащены переключателем защиты от записи. Если переключатель установлен в положение блокировки ("lock"), то удалить или записать снимок, а также отформатировать карточку памяти невозможно. Снимите защиту от записи, переведя переключатель в положение записи.

Карточки памяти

- Используйте только карточки памяти Secure Digital.
- Во время форматирования, записи или удаления данных с карточки памяти и передачи данных на компьютер недопустимы следующие действия. Нарушение этого требования может привести к потере данных и повредить фотокамеру и карточки памяти.
 - Установка и извлечение карточки.
 - Извлечение батарей.
 - Выключение фотокамеры.
 - Отсоединение сетевого блока питания.
- Не форматируйте карточку памяти на компьютере.
- Не разбирайте и не пытайтесь модифицировать карточки памяти.
- Не роняйте и не сгибайте карточки, оберегайте их от воды и сильных ударов.
- Не прикасайтесь к металлическим контактам пальцами и металлическими предметами.
- Не наклеивайте на карточку памяти ярлыки и наклейки.
- Не оставляйте карточки под прямыми солнечными лучами, в закрытой автомашине и при повышенной температуре.
- Оберегайте карточки от высокой влажности, пыли и агрессивных газов.

Переключатель защиты от записи

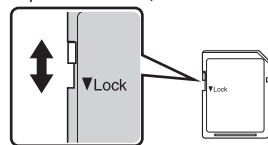

Шаг 1. Включение фотокамеры и выбор режима (простой авто режим)

В простом авто режиме  фотокамера автоматически определяет нужный режим съемки во время компоновки кадра, облегчая выбор режима съемки, соответствующего сюжету.

- 1** Снимите крышку объектива и нажмите выключатель питания для включения фотокамеры.

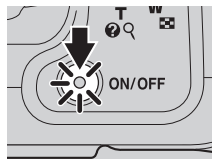

Индикатор включения питания (зеленый) загорится на короткое время, а затем включится монитор. В этот момент откроется объектив.

Поднимите встроенную вспышку ( 6).

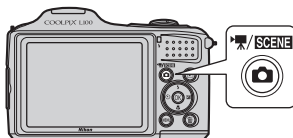

- 2** Для отображения меню выбора режима съемки нажмите кнопку .



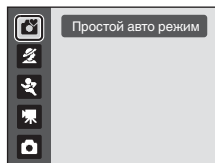

- 3** Нажмите кнопку мультиселектора , выберите  и нажмите кнопку .

- Фотокамера переходит в режим  (Простой авто режим).



- 4** Проверьте уровень заряда батареи и число оставшихся кадров.

Индикатор уровня заряда батареи

Монитор	Описание
ИНДИКАТОР ОТСУТСТВУЕТ	Высокий уровень заряда батарей.
	Низкий уровень заряда батарей. Подготовьтесь к замене батарей.
 Батарея разряжена.	Невозможно выполнять фотосъемку. Замените батареи на новые.

Индикатор уровня заряда батареи

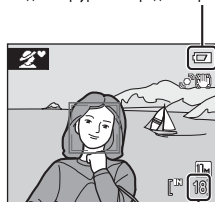









Число оставшихся кадров

Число оставшихся кадров

Число снимков, которое можно сохранить, зависит от емкости внутренней памяти или карточки памяти, а также от выбранного размера изображения ( 80).

Индикаторы, отображаемые в режиме (простой авто режим)

Режим съемки

В простом авто режиме символами , , , , , ,  и  обозначается режим съемки, выбираемый фотокамерой для данного сюжета и кадра.

Символ обнаружения движения
Уменьшение эффекта смазывания вследствие смещения объекта или дрожания фотокамеры.



Символ подавления вибрации
Уменьшение эффектов от дрожания фотокамеры.

Индикатор внутренней памяти





Снимки будут сохранены во внутренней памяти (примерно 44 МБ).
При установке карточки памяти символ  не отображается, а снимки записываются на карточку памяти.

Режим изображения



Отображаются размер и качество снимка (сжатие), установленные в меню размера изображения. По умолчанию устанавливается значение  Нормальный (3648 × 2736).

Индикаторы и информация о фото, отображаемые во время съемки и просмотра, отключаются через несколько секунд ( 99).



Функции, доступные в простом авто режиме

- Когда фотокамера направлена на лицо человека, она автоматически распознает это лицо и фокусируется на нем.
- Доступны режимы автоспуска ( 33) и поправки экспозиции ( 35).
- В простом авто режиме  размер изображения ( 79) можно изменить, нажав кнопку **MENU**.
- Дополнительные сведения см. в разделе “Простой авто режим” ( 28).

Вспышка. Примечание

При опущенной вспышке настройка вспышки отключена, и в верхней части монитора отображается символ . При необходимости использования вспышки (например, в местах недостаточной освещенности или при освещении объекта сзади) поднимите встроенную вспышку в рабочее положение ( 6).

Подавление вибраций и обнаружение движения. Примечание

- Дополнительные сведения см. в разделе **Подавление вибраций** ( 102) или **Обнаружение движения** ( 103) в меню настройки ( 91).
- При использовании штатива установите **Подавл. вибраций** в значение **Выкл.**

Шаг 2. Компоновка кадра

1 Подготовьте фотокамеру к съемке.

Крепко держите фотокамеру двумя руками так, чтобы пальцы или другие предметы не закрывали объектив, вспышку, светодиод вспомогательной подсветки АФ или микрофон.

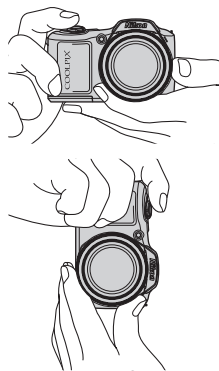

2 Скомпонуйте кадр.

- Символ режима съемки изменяется, когда фотокамера определяет сюжетный режим (📖 28).
- Когда фотокамера распознает лицо (анфас), это лицо выделяется двойной желтой рамкой. Камера может распознать не более двенадцати лиц. Если распознается несколько лиц, то двойной рамкой в области фокусировки выделяется ближайшее к камере лицо, а остальные лица выделяются одиночной рамкой.
- При съемке неодушевленных объектов или при распознавании лица фокусировка выполняется по центру монитора. Расположите основной объект съемки ближе к зоне фокусировки.

Символ режима съемки

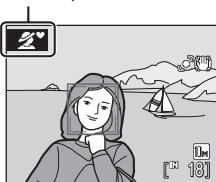

✓ Простой авто режим

- В определенных условиях выбор нужного режима съемки не происходит. В этом случае выберите другой режим съемки.
- При действии цифрового зума действует режим съемки 📷.

Использование зума

Используйте кнопку зуммирования для включения оптического зума.

Чтобы увеличить масштаб изображения поверните кнопку зуммирования в сторону **T**.

Чтобы уменьшить масштаб изображения и увеличить охват кадра, поверните кнопку зуммирования в сторону **W**.

При повороте кнопки зуммирования в верхней части монитора отображается индикатор зума.

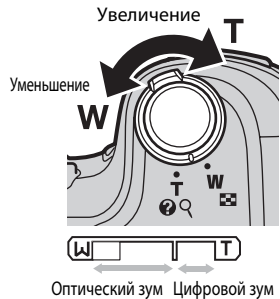

Цифровой зум

Когда масштаб изображения увеличивается до максимального оптического увеличения, поворот и удержание кнопки зуммирования в положении **T** включает цифровой зум. Объект увеличивается максимально в 4 раза относительно оптического увеличения.

При использовании цифрового зума область фокусировки не отображается, и фокусировка будет выполнена на объекте, находящемся в центре монитора.

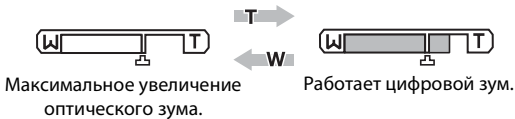

Цифровой зум и интерполяция

В отличие от оптического зума, для увеличения снимков цифровой зум использует цифровую обработку изображения, называемую интерполяцией. Этот процесс обуславливает небольшую потерю качества изображений.

Интерполяция применяется при положениях зума на шкале за символом .

При перемещении положения зума за символ  включается интерполяция, и индикатор зума становится желтым, что указывает на применение интерполяции.

При уменьшении размера изображения символ  смещается вправо, позволяя определять положения зума, в которых возможна съемка без интерполяции при текущих настройках режима изображения.



Шаг 3. Фокусировка и съемка

1 Нажмите спусковую кнопку затвора наполовину.

- Нажмите наполовину (📖 13) для фокусировки. Когда объект съемки окажется в фокусе, зона фокусировки загорится зеленым.



Если распознаются лица людей (анфас):

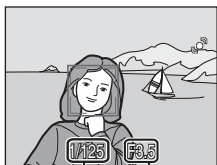

Выдержка Диафрагма

При фотосъемке неодушевленных объектов, или если лица не распознаются:

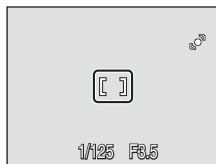

- При использовании цифрового зума фотокамера фокусируется по центру кадра, но зона фокусировки не отображается. Когда объект съемки окажется в фокусе, индикатор фокусировки загорится зеленым.

Индикатор фокусировки



- Выдержка и диафрагма отображаются при нажатии спусковой кнопки затвора наполовину.
- Фокус и экспозиция остаются заблокированными, пока спусковая кнопка затвора удерживается нажатой наполовину.
- Если фотокамера не может сфокусироваться, зона или индикатор фокусировки мигает красным цветом. Измените компоновку кадра и повторите попытку.

2 Плавно нажмите спусковую кнопку затвора до конца.

- Снимок будет сохранен на карточке памяти или во внутренней памяти.



✓ Во время записи

Во время записи снимков мигает число оставшихся снимков. Не открывайте крышку батарейного отсека/гнезда для карточки памяти.

Извлечение карточки памяти или батареи во время записи снимков может привести к потере данных или к повреждению записанных данных, фотокамеры или карточки.

✓ Автофокус

В следующих ситуациях возможна некорректная работа системы автофокуса. В следующих редких случаях, несмотря на то что зона фокусировки и индикатор фокусировки светятся зеленым цветом, объект может оказаться не в фокусе.

- Объект съемки очень темный.
- Объекты в снимаемом сюжете резко контрастируют друг с другом (например, солнце находится позади объекта съемки и детали объекта оказываются в глубокой тени).
- Объект съемки не контрастирует с фоном (например, при съемке человека в белой рубашке на фоне белой стены).
- На разных расстояниях от фотокамеры расположено несколько объектов (например, прутья клетки перед объектом съемки).
- Объект съемки быстро движется.

В этих ситуациях попробуйте повторно нажать спусковую кнопку затвора наполовину для повтора фокусировки (при необходимости повторите фокусировку несколько раз). Если фокусировка на объекте все-таки не выполняется, выберите авто режим и воспользуйтесь блокировкой фокуса (📖 29), чтобы сделать снимок, сначала сфокусировавшись на объекте, находящемся на том же расстоянии от фотокамеры, что и снимаемый объект.

📝 Приоритет лица. Примечания

Дополнительные сведения см. в разделе “Приоритет лица. Примечания” (📖 28).

📝 Предупреждение о закрытых глазах

Если сразу после съемки с приоритетом лица отображается экран **Кто-то моргнул?**, это означает, что кто-то закрыл глаза при съемке.

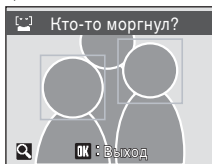

- На экране **Кто-то моргнул?** изображения людей с закрытыми глазами выделяются желтой рамкой.
- Чтобы вернуться в режим съемки, нажмите кнопку **OK** или спусковую кнопку затвора наполовину.

Подробнее см. “**Предупреждение о закрытых глазах**” (📖 108) в меню настройки (📖 91) или “Работа с экраном **Кто-то моргнул?**” (📖 108).

🔦 Вспомогательная подсветка АФ и вспышка









Если объект плохо освещен, при нажатии спусковой кнопки затвора наполовину может включиться вспомогательная подсветка АФ (📖 104), а при нажатии спусковой кнопки затвора до конца может сработать вспышка (📖 30).

Шаг 4. Просмотр и удаление снимков

Просмотр снимков (режим просмотра)



Нажмите кнопку  (просмотр).

Последний снимок отображается в режиме полнокадрового просмотра.

Для просмотра других снимков используйте кнопки мультиселектора , ,  или . Для быстрой прокрутки снимков удерживайте кнопки мультиселектора , ,  или .

При считывании с карточки памяти или из внутренней памяти снимки могут кратковременно отображаться с низким разрешением.

Нажмите кнопку  для переключения в режим съемки.

При отображении символа  на монитор выводятся снимки, сохраненные во внутренней памяти. Если установлена карточка памяти, символ  не отображается, и будут показаны снимки, хранящиеся на карточке памяти.

 (режим съемки)

 кнопка (просмотр)

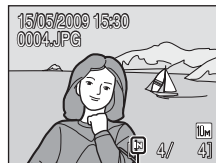
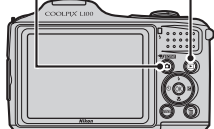



Индикатор внутренней памяти

Удаление снимков

- 1 Для удаления снимка, отображаемого в данный момент на мониторе, нажмите кнопку .





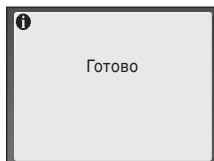
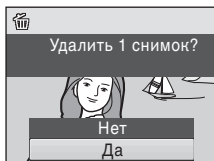

- 2 Мультиселектором выберите **Да** и нажмите кнопку .

Для выхода без удаления снимка выберите **Нет** и нажмите кнопку .



Режим просмотра



В режиме полнокадрового просмотра доступны следующие функции.

Параметр	Элемент управления	Описание	
Увеличение при просмотре	T 	Снимок можно увеличить до 10 раз. Нажмите кнопку OK , чтобы вернуться в режим полнокадрового просмотра.	56
Просмотр уменьшенных изображений/ календарь	W 	Отображение 9, 16 или 25 уменьшенных изображений или календаря.	54
Переход в режим съемки		Нажмите кнопку  для переключения в последний выбранный режим съемки.	10

Включение питания кнопкой

При выключенной фотокамере нажатие и удержание нажатой кнопки  приведет к включению фотокамеры в режиме просмотра. Объектив не выдвигается.

Просмотр снимков



- Просмотр снимков, сохраненных во внутренней памяти фотокамеры, возможен только в том случае, если в фотокамере не установлена карточка памяти.
- Снимки, сделанные с приоритетом лица ( 24), автоматически разворачиваются при их полнокадровом просмотре.
- Когда монитор выключен в режиме ожидания в целях энергосбережения, нажмите кнопку  или выключатель питания для включения монитора ( 105).

Удаление последнего сделанного снимка из режима съемки

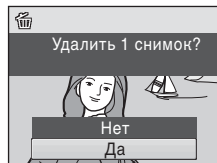
Для удаления последнего сделанного снимка нажмите кнопку  в режиме съемки.









Выбор нескольких снимков для удаления

Выбрав команду **Удалить** ( 90) в меню просмотра ( 87), можно удалить несколько снимков.

Простой авто режим

Автоматический выбор сюжета

При наведении фотокамеры на объект фотокамера автоматически выбирает один из следующих сюжетов.

-  Авто режим (обычное использование) (📖 29)
-  Портрет (📖 37)
-  Пейзаж (📖 37)
-  Ночной пейзаж (📖 40)
-  Ночной портрет (📖 38)
-  Освещение сзади (📖 42)
-  Макро (📖 40)

Приоритет лица. Примечания

- Фотокамера может не распознать лица в следующих случаях.
 - Лица частично скрыты солнцезащитными очками или другими предметами
 - Объект не смотрит прямо на камеру
 - Лица занимают в кадре слишком много или слишком мало места
- Способность фотокамеры распознавать лица зависит от ряда условий, включая направление взгляда объекта.
- В некоторых случаях (включая перечисленные в разделе “Автофокус” (📖 25)) система автофокуса может работать некорректно, и объект может быть не в фокусе, несмотря на то что двойная рамка светится зеленым цветом. Если камера не может сфокусироваться, перейдите в другой режим (например, авто режим ) , повторно сфокусируйтесь на другом объекте, расположенном на том же расстоянии от фотокамеры, что и предполагаемый объект портрета, и установите блокировку фокуса (📖 29).

Ограничения для функций в простом авто режиме

Кнопка режима макросъемки (📖 11, 34) на мультиселекторе недоступна.

Настройки вспышки в простом авто режиме

- При поднятой встроенной вспышке фотокамера автоматически устанавливает режим вспышки (📖 30) в соответствии с определенным сюжетным режимом.  (режим вспышки) (📖 11) на мультиселекторе недоступен.
- В опущенном состоянии встроенная вспышка выключена.

Съемка в авто режиме

В режиме  (авто) можно установить параметры режима изображения, баланса белого, непрерывной съемки, параметры цвета и исправление искажений в меню съемки, а также делать снимки.

1 Для отображения меню выбора режима съемки нажмите кнопку .

- Отображается меню выбора режима съемки.

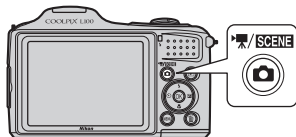

2 Кнопкой мультиселектора или выберите и нажмите кнопку .

- Фотокамера переходит в режим  (авто).
- Нажмите кнопку **MENU**, чтобы выбрать параметр в меню съемки (📖 77).

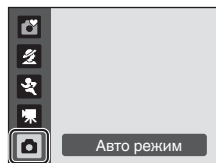

3 Скомпонуйте кадр и сделайте снимок.

- Поднимите встроенную вспышку перед ее использованием.
- Фотокамера фокусируется на объекте в центре кадра.

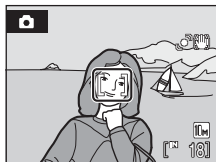

Блокировка фокуса

Если фотокамера фокусируется на объекте в центре кадра, блокировку фокуса можно использовать для фокусировки на объекте вне центральной части кадра.

- При использовании блокировки фокуса расстояние между фотокамерой и объектом не должно меняться.
- Если спусковая кнопка затвора удерживается нажатой наполовину, экспозиция блокируется.



Поместите объект в центр кадра.



Нажмите спусковую кнопку затвора наполовину.



Убедитесь, что зона фокусировки горит зеленым.



Удерживайте спусковую кнопку затвора нажатой наполовину и измените компоновку кадра.



Плавное нажатие спусковой кнопки затвора до конца.



Функции, доступные в режиме (авто)

Кроме пунктов меню режима съемки, можно изменить режим вспышки (📖 30), а также можно использовать автоспуск (📖 33), режим макросъемки (📖 34) и поправку экспозиции (📖 35).

Использование вспышки

В местах с недостаточной освещенностью или при освещении объекта сзади фотосъемку можно вести со вспышкой, подняв встроенную вспышку. Когда встроенная вспышка опущена, она находится в состоянии  (выключена).

Подняв встроенную вспышку, можно установить режим вспышки в соответствии с условиями съемки.

- В режиме  (простой авто)  режим вспышки невозможно изменить вручную. Фотокамера автоматически устанавливает режим вспышки в соответствии с определенным сюжетным режимом.

Авто

При недостаточном освещении вспышка срабатывает автоматически.

Автоматический режим с удалением эффекта “красных глаз”

Подавление эффекта “красных глаз” при съемке портретов ( 32).

Выключено

Вспышка не срабатывает даже при недостаточном освещении.

Заполняющая вспышка

Вспышка срабатывает при съемке каждого кадра. Используется для “заполнения” (подсветки) теней и объектов, освещенных сзади.

Медленная синхронизация

Режим автоматической вспышки сочетается с длинной выдержкой.

Можно использовать, например, в вечернее время или при слабом освещении: вспышка освещает основной объект, а большая выдержка позволяет снять фон.

Настройка режима вспышки

1 Поднимите встроенную вспышку (6).

Когда встроенная вспышка опущена, она находится в состоянии  (выключена).



2 Нажмите кнопку (режим вспышки).

Отображается меню вспышки.



3 Мульти-selectorом выберите необходимый режим вспышки и нажмите кнопку .

В верхней части монитора отображается символ выбранного режима вспышки.

При использовании режима  (авто) символ  исчезает через несколько секунд независимо от настроек монитора ( 99).

Если значение не будет выбрано в течение нескольких секунд нажатием кнопки , выбранная настройка будет отменена.

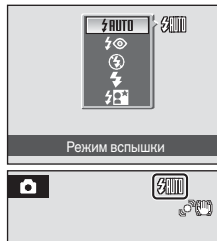

✓ Опускание встроенной вспышки

Если встроенная вспышка не используется, опустите ее (📖 6).

✓ Съемка при недостаточном освещении при отключенной вспышке (🔋)

- Для обеспечения устойчивости фотокамеры во время съемки, а также для устранения последствий дрожания фотокамеры рекомендуется использовать штатив. При использовании штатива установите **Подавл. вибраций** (📖 102) в значение **Выкл.**
- Символ **ISO** отображается, когда фотокамера автоматически увеличивает чувствительность, чтобы минимизировать смазывание из-за длинной выдержки. Снимки, сделанные при отображенном на мониторе символе **ISO**, могут иметь небольшую зернистость.

✓ Использование вспышки. Примечание

Если используется вспышка, то отражения частиц пыли в воздухе могут появиться на снимке в виде белых пятен. Для уменьшения отражения установите вспышку в состояние **🔋** (выключена).

🔋 Индикатор вспышки

Индикатор вспышки показывает состояние вспышки при нажатии спусковой кнопки затвора наполовину.

- **Горит:** вспышка сработает в момент съемки.
- **Мигает:** вспышка заряжается. Подождите несколько секунд и попробуйте еще раз.
- **Выключен:** в момент съемки вспышка не сработает.

При низком уровне заряда батареи монитор выключится до окончания зарядки вспышки.



🔋 Настройка режима вспышки

Настройка по умолчанию для режима вспышки зависит от режима съемки.

- Режим **📷** (простой авто): фотокамера автоматически устанавливает режим вспышки в соответствии с определенным сюжетным режимом и приводит вспышку в действие.
- Режим **🏃** (спортивный непрерывный): **🔋** выключен (заблокирован)
- Режим **ISO** (высокая чувствительность): **📷** Авто
- Режим **😊** (улыбка): **📷** Авто
- Сюжетный режим: настройка по умолчанию зависит от меню сюжетов (📖 36).
- Режим **📷** (авто): **📷** Авто.

В режиме съемки **📷** (авто) (📖 29) или в режиме высокой чувствительности (📖 50) измененная настройка вспышки сохраняется даже после выключения фотокамеры.

🔋 Расстояние съемки со вспышкой

В простом авто режиме и в авто режиме расстояние съемки со вспышкой составляет примерно 0,5-6,5 м при минимальном зуммировании фотокамеры, и примерно 0,5-4,5 м при максимальном зуммировании фотокамеры.

В режиме высокой чувствительности расстояние составляет примерно 0,5-11,0 м при минимальном зуммировании фотокамеры, и примерно 0,5-9,0 м при максимальном зуммировании фотокамеры.

Подавление эффекта “красных глаз”

Фотокамера оснащена улучшенной системой подавления эффекта “красных глаз”.

Для подавления эффекта “красных глаз” перед срабатыванием основной вспышки производится несколько предварительных вспышек.

Если фотокамера обнаруживает “красные глаза” на снимках после съемки, функция исправления эффекта “красных глаз” в фотокамере, разработанная компанией Nikon, обрабатывает снимок во время его сохранения. Из-за этого спусковая кнопка затвора может вернуться к нормальной работе для съемки следующего кадра с небольшой задержкой.

При использовании функции подавления эффекта “красных глаз” обратите внимание на следующее.

- Не рекомендуется, если важно время срабатывания затвора, поскольку применение этой функции требует больше времени, чем обычный режим съемки (с момента нажатия спусковой кнопки затвора до его срабатывания).
- После выполнения снимка на подготовку к следующему снимку требуется время больше обычного.
- Подавление эффекта “красных глаз” не всегда позволяет добиться нужного результата.
- В редких случаях эта функция может воздействовать на другие участки снимка. В вышеперечисленных случаях рекомендуется использовать режимы вспышки, отличные от автоматического с подавлением эффекта “красных глаз”.

Съемка с автоспуском

При использовании автоспуска съемка выполняется через 10 секунд после нажатия спусковой кнопки затвора. При съемке с автоспуском рекомендуется использовать штатив.

1 Нажмите кнопку (автоспуск).

Отображается меню автоспуска.



2 Мульти-selector выберите **ON** (Вкл.) и нажмите кнопку .

Отобразится символ автоспуска ( 10).

Если в течение нескольких секунд не выбрано значение нажатием кнопки , выбранная настройка отменяется.

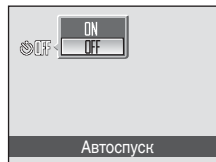

3 Скомпонуйте кадр и нажмите спусковую кнопку затвора наполовину.

Будут установлены фокусировка и экспозиция.

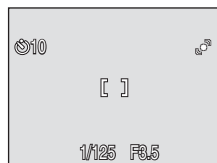

4 Плавно нажмите спусковую кнопку затвора до конца.

Стартует автоспуск, и на мониторе отображается количество секунд, оставшееся до срабатывания затвора. Индикатор автоспуска будет мигать. Индикатор перестает мигать за одну секунду до выполнения съемки и продолжает гореть до срабатывания затвора.

При срабатывании затвора значение автоспуска меняется на **Выкл.**

Для остановки таймера до съемки нажмите спусковую кнопку затвора еще раз.

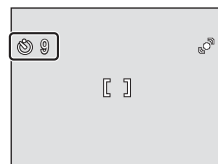

Режим макросъемки

Режим макросъемки предназначен для съемки объектов на расстоянии до 1 см. Обратите внимание, что при расстоянии до объекта менее 50 см вспышка может не осветить объект съемки целиком.

Использование режима макросъемки с простым авто режимом невозможно (📖 20).

1 Нажмите кнопку (режим макросъемки).

- Отображается меню макросъемки.





2 Мультиселектором выберите **ON** (Вкл.) и нажмите кнопку .

На мониторе отобразится символ макросъемки (.

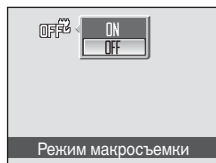
Если в течение нескольких секунд не выбрано значение нажатием кнопки , выбранная настройка отменяется.



3 Кнопкой зуммирования скомпонуйте кадр.

Фотокамера может фокусироваться на расстоянии до 1 см от объектива, когда  и индикатор зума светятся зеленым светом (индикатор зума расположен рядом с .

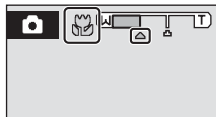

Режим макросъемки

В режиме макросъемки фотокамера непрерывно фокусируется, даже если спусковая кнопка затвора не нажата наполовину для блокировки фокуса. При нажатии спусковой кнопки затвора наполовину фокус блокируется для настройки экспозиции.

Настройка режима макросъемки

В режиме съемки  (авто) (📖 29) или в режиме высокой чувствительности (📖 50) настройка макро режима сохраняется даже после выключения фотокамеры.

Поправка экспозиции

Поправка экспозиции используется для изменения значения экспозиции, предлагаемого фотокамерой, чтобы сделать изображение ярче или темнее.

1 Нажмите кнопку (поправка экспозиции).

- На мониторе отображается разметка поправки экспозиции.



2 Мульти-selectorом настройте поправку экспозиции и нажмите кнопку .

- Если снимок слишком темный: поправка экспозиции изменяется в сторону "+".
- Если снимок слишком светлый: поправка экспозиции изменяется в сторону "-".
- Можно установить значение поправки экспозиции в диапазоне от -2,0 до +2,0 EV (экспозиционное световое число).
- Если значение не будет выбрано в течение нескольких секунд нажатием кнопки , выбранная настройка будет отменена.



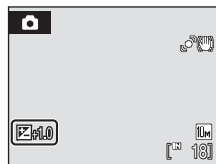

3 Настройка применена.

- На мониторе отображается символ .



Значение поправки экспозиции

В режиме съемки  (авто) ( 29) или в режиме высокой чувствительности ( 50) настройка поправки экспозиции сохраняется даже после выключения фотокамеры.

Использование поправки экспозиции

Фотокамера, как правило, уменьшает экспозицию, если в кадре преобладают ярко освещенные объекты, и увеличивает экспозицию, если кадр в основном темный. Поэтому при съемке блеска очень ярких объектов, заполняющих кадр (например, освещенной солнцем водной глади, песка или снега), или фона, который значительно светлее основного объекта, может потребоваться положительная поправка экспозиции. Отрицательную поправку экспозиции можно применять, если большие области кадра содержат очень темные объекты (например, полосу темно-зеленых листьев) или если фон значительно темнее основного объекта.

Использование сюжетного режима

Настройки фотокамеры автоматически оптимизируются в зависимости от объекта съемки. Для съемки сюжетов предусмотрены следующие режимы.

Портрет	пляж/снег	Макро	Освещение сзади
Пейзаж	Закат	Еда	Съемка панорамы
Ночной портрет	Сумерки/рассвет	Музей	
Праздник/в помещ.	Ночной пейзаж	Копия	

Настройка сюжетного режима

- 1 Нажмите кнопку в режиме съемки для отображения меню выбора режима съемки и кнопками мультиселектора ▲ и ▼ выберите сюжетный режим.

- По умолчанию используется настройка (портрет).
- Отображается символ последнего использовавшегося сюжетного режима.



- 2 Нажмите кнопку мультиселектора ►, выберите сюжетный режим и нажмите кнопку .

Фотокамера переходит в сюжетный режим.

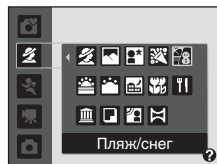

- 3 Скомпонуйте кадр и сделайте снимок.

В сюжетных режимах, требующих вспышки, обязательно поднимайте встроенную вспышку перед съемкой.



Режим изображения

Функцию **Режим изображения** (📖 79) можно установить нажатием кнопки **MENU**. Если настройка режима изображения изменена, то измененный режим изображения также применяется к другим режимам съемки (за исключением режимов спортивной непрерывной съемки, высокой чувствительности и съемки видео роликов).

Функции

Портрет

Этот режим используется для портретной съемки, когда главный объект съемки четко выделен. Цвет кожи на портрете получается мягким и естественным.

- Если фотокамера распознает лицо человека (анфас), она фокусируется на этом лице (приоритет лица:  24).
- При распознавании фотокамерой улыбающегося лица индикатор улыбки увеличивается или уменьшается.
- Если камера распознает более одного лица, она фокусируется на лице, расположенном ближе всего к центру монитора.
- Если распознавания лиц не произошло, фокусировка будет производиться по центру монитора.
- Цифровой зум использовать невозможно.

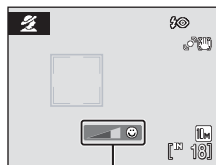



Индикатор улыбки

			Выключена*		Выключена		0,0*
---	---	---	------------	---	-----------	---	------

* Можно выбрать и другие настройки.

Пейзаж

Этот режим используется для съемки ярких пейзажей и городских видов.









- Фотокамера фокусируется на бесконечность. Зона фокусировки или индикатор фокусировки ( 8) всегда светится зеленым цветом при нажатии спусковой кнопки затвора наполовину. Однако объекты на переднем плане могут при этом оказаться не в фокусе.
- Вспомогательная подсветка АФ автоматически выключается независимо от ее настройки ( 104).



			Выключена*		Выключена		0,0*
--	--	--	------------	--	-----------	--	------

* Можно выбрать и другие настройки.

Символы, используемые при описании

Для описания режимов в этом разделе используются следующие символы: , режим вспышки при поднятии встроенной вспышке ( 30); , автоспуск ( 33); , режим макросъемки ( 34); , поправка экспозиции ( 35).

Ночной портрет



Этот режим обеспечивает естественное соотношение уровней яркости основного объекта и фона при портретной съемке в вечернее время.

- Если фотокамера распознает лицо человека (анфас), она фокусируется на этом лице (приоритет лица: 24).
- Если камера распознает более одного лица, она фокусируется на лице, расположенном ближе всего к камере.
- Если распознавания лиц не произошло, фокусировка будет производиться по центру монитора.
- Съемка выполняется с поднятой встроенной вспышкой.
- Цифровой зум использовать невозможно.
- В этом сюжетном режиме функция обнаружения движения (103) не действует, даже если она активизирована в меню настройки.



*1 Заполняющая вспышка с медленной синхронизацией и подавлением эффекта "красных глаз".

*2 Можно выбрать и другие настройки.

Праздник/в помещ.

Съемка внутри помещения в условиях фоновое освещения, например, при свечах.

- Фотокамера фокусируется на объекте в центре кадра.
- Поскольку дрожание фотокамеры может легко влиять на качество снимков, старайтесь держать камеру неподвижно. При съемке в плохо освещенном месте рекомендуется использовать штатив. При использовании штатива установите **Подавл. вибраций** (102) в значение **Выкл.**



*1 Вспышка может меняться на медленную синхронизацию с подавлением эффекта "красных глаз". Можно выбрать и другие настройки.

*2 Можно выбрать и другие настройки.

: при съемке в сюжетных режимах, обозначенных символом , рекомендуется использовать штатив. При использовании штатива установите **Подавл. вибраций** (102) в значение **Выкл.**

Пляж/снег

Съемка на фоне ярко освещенной снежной или водной поверхности или на пляже.

- Фотокамера фокусируется на объекте в центре кадра.



* Можно выбрать и другие настройки.

Закат

Передаёт все богатство оттенков цвета при съемке закатов и рассветов.



- Фотокамера фокусируется на объекте в центре кадра.



* Можно выбрать и другие настройки.



Сумерки/рассвет

Сохраняет цвета, видимые в слабом естественном свете перед рассветом или после заката.

- Фотокамера фокусируется на бесконечность. Зона фокусировки или индикатор фокусировки ( 8) всегда светится зеленым цветом при нажатии спусковой кнопки затвора наполовину. Однако объекты на переднем плане могут при этом оказаться не в фокусе.
- Вспомогательная подсветка АФ автоматически выключается независимо от ее настройки ( 104).
- В этом сюжетном режиме функция обнаружения движения ( 103) не действует, даже если она активизирована в меню настройки.



* Можно выбрать и другие настройки.

: при съемке в сюжетных режимах, обозначенных символом , рекомендуется использовать штатив. При использовании штатива установите **Подавл. вибраций** ( 102) в значение **Выкл.**

Ночной пейзаж

Съемка с большой выдержкой позволяет создавать великолепные ночные пейзажи.

- Фотокамера фокусируется на бесконечность. Зона фокусировки или индикатор фокусировки (📖 8) всегда светится зеленым цветом при нажатии спусковой кнопки затвора наполовину. Однако объекты на переднем плане могут при этом оказаться не в фокусе.
- Вспомогательная подсветка АФ автоматически выключается независимо от ее настройки (📖 104).



* Можно выбрать и другие настройки.



Макро

Используется для съемки насекомых, цветов и других небольших объектов с близкого расстояния.

- Режим макросъемки (📖 34) меняется на **ON** (Вкл.), а зум автоматически перемещается в ближайшее положение съемки.
- Фотокамера может фокусироваться на расстоянии до 1 см от объектива, когда  и индикатор зума светятся зеленым светом (индикатор зума расположен рядом с .
- Фотокамера фокусируется на объекте в центре кадра.
- Фотокамера непрерывно фокусируется, пока спусковая кнопка затвора не будет нажата наполовину для блокировки фокуса.
- Дрожание фотокамеры может влиять на качество снимков, поэтому включите функцию **Подавл. вибраций** (📖 102) и держите камеру неподвижно.



* Можно выбрать и другие настройки. Обратите внимание, что при расстоянии до объекта менее 50 см вспышка может не осветить объект съемки целиком.

: при съемке в сюжетных режимах, обозначенных символом , рекомендуется использовать штатив. При использовании штатива установите **Подавл. вибраций** (📖 102) в значение **Выкл.**

🍴 Еда

Используется при съемке кулинарных блюд. Дополнительные сведения см. в разделе “Съемка в режиме еды” (📖 44).

- Фотокамера фокусируется на объекте в центре кадра.



* Можно выбрать и другие настройки.

🏛 Музей

Съемка в помещениях, где запрещено использовать вспышку (например, в музеях и галереях), а также в случаях, когда применение вспышки нежелательно.

- Фотокамера фокусируется на объекте в центре кадра.
- Функцию BSS (выбор лучшего снимка) можно использовать при съемке (📖 83).
- Дрожание фотокамеры может влиять на качество снимков, поэтому включите функцию **Подавл. вибраций** (📖 102) и держите камеру неподвижно.
- Вспомогательная подсветка АФ автоматически выключается независимо от ее настройки (📖 104).
- В этом сюжетном режиме функция обнаружения движения (📖 103) не действует, даже если она активизирована в меню настройки.



* Можно выбрать и другие настройки.

Использование сюжетного режима

Копия

Позволяет четко фотографировать текст и рисунки на белом фоне или в печатных материалах.

- Фотокамера фокусируется на объекте в центре кадра.
- Для фокусировки на близком расстоянии используйте режим макросъемки (📖 34).
- Цветной текст и рисунки могут выглядеть недостаточно четкими.



* Можно выбрать и другие настройки.

Освещение сзади

Используется, когда источник света находится позади объекта съемки, детали которого оказываются затененными. Вспышка срабатывает автоматически для "заполнения" (подсветки) теней.

- Фотокамера фокусируется на объекте в центре кадра.
- Съемка выполняется с поднятой встроенной вспышкой.
- В этом сюжетном режиме функция обнаружения движения (📖 103) не действует, даже если она активизирована в меню настройки.



* Можно выбрать и другие настройки.

Съемка панорамы



Используется для съемки серии снимков, которые затем объединяются в панораму с помощью прилагаемой программы Panorama Maker. Подробнее см. в разделе Снимки для панорамы (📖 46).

			Выключена*		Выключена*		0,0*
--	--	--	------------	--	------------	--	------

* Можно выбрать и другие настройки.

Съемка в режиме еды

Используется при съемке кулинарных блюд.

1 Отобразите меню выбора режима съемки и выберите Еда (36).

- Режим макросъемки ( 34) меняется на **ON** (Вкл.), а зум автоматически перемещается в ближайшее положение съемки.





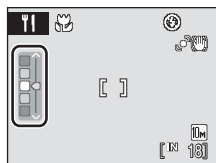

2 Кнопками мультиселектора и выберите значение баланса белого.

- Нажмите кнопку , чтобы увеличить насыщение красным, или - кнопку , чтобы увеличить насыщение синим.



3 Скомпонуйте кадр.

- Фотокамера может фокусироваться на расстоянии до 1 см от объектива, когда  и индикатор зума светятся зеленым светом (индикатор зума расположен рядом с ).
- Дрожание фотокамеры может влиять на качество снимков, поэтому включите функцию **Подавл. вибраций** ( 102) и держите камеру неподвижно.
- Фотокамера фокусируется на объекте в центре кадра. С помощью блокировки фокуса скомпонуйте кадр с объектом, находящемся не в центре кадра ( 29).

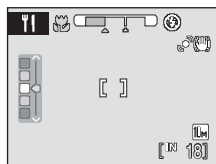

4 Для съемки нажмите спусковую кнопку затвора.

- При нажатии спусковой кнопки затвора наполовину выполняется блокировка фокусировки, а при полном нажатии спусковой кнопки затвора выполняется съемка.
- Если фотокамера не может сфокусироваться, зона фокусировки будет мигать. Измените компоновку кадра и попробуйте еще раз нажать спусковую кнопку затвора наполовину.



✓ Замечания к режиму съемки еды

Вспышка выключена. Режим макросъемки (📖 34) фиксируется на **ON** (Вкл.).

📌 Баланс белого в режиме съемки еды

- Увеличение насыщенности красным или синим цветом приведет к уменьшению эффектов подсветки.
- Изменение баланса белого в режиме съемки еды не повлияет на установки **Баланс белого** в меню съемки (📖 81).
- Настройка баланса белого в режиме съемки еды сохраняется даже при выключении фотокамеры.

Снимки для панорамы

Фотокамера фокусируется на объекте в центре кадра. Для получения наилучшего результата используйте штатив. При использовании штатива установите **Подавл. вибраций** (📖 102) в значение **Выкл.**

1 Отобразите меню выбора режима съемки и выберите 📷 Съемка панорамы (📖 36).

На мониторе отображается желтый символ направления съемки панорамы (▶), показывающий направление, в котором будут соединены снимки.

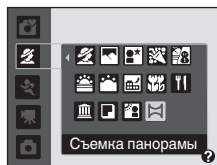

2 Мульти-selectorом выберите направление и нажмите кнопку OK.

Выберите способ соединения снимков в панораму: слева направо (▶), справа налево (◀), снизу вверх (△) или сверху вниз (▽).

Желтый символ направления съемки панорамы (▶▶) указывает выбранное направление, и при нажатии кнопки OK направление фиксируется. Отображается белый символ зафиксированного направления ▶.

При необходимости на этом шаге можно выбрать режим вспышки (📖 30), автоспуск (📖 33), режим макросъемки (📖 34) и поправку экспозиции (📖 35). Для изменения направления нажмите кнопку OK.



3 Сделайте первый снимок.

Снимок займет примерно треть экрана.



4 Сделайте второй снимок.

Скомпонуйте следующий снимок так, чтобы он перекрывал последнюю треть первого снимка, и нажмите спусковую кнопку затвора.

Повторяйте эту операцию, пока не сделаете все снимки, необходимые для панорамы.



5 После завершения съемки нажмите кнопку **OK**.

- Фотокамера вернется к шагу 2.



✓ Съемка панорамы

Перед съемкой первого кадра подтвердите использование настроек режима вспышки, автоспуска, режима макросъемки и поправки экспозиции. После съемки первого кадра эти настройки изменить нельзя. Использование настроек размера изображения (📖 79), функции зума и удаления изображения невозможно.

Если во время съемки фотокамера переходит в режим ожидания с функцией автоматического выключения (📖 105), серия снимков, сделанных в режиме съемки панорамы, удаляется. Рекомендуется увеличивать временной интервал, по истечении которого срабатывает функция автоматического выключения.

💡 AE/AF-L. Примечание

Символ **AE/AF-L** на мониторе означает, что значения баланса белого, экспозиции и фокуса зафиксированы по первому сделанному снимку. Для всей серии снимков, снятых в режиме панорамы, используются одинаковые настройки экспозиции, баланса белого и фокуса.



💡 Приложение Panorama Maker

Установите приложение Panorama Maker с компакт-диска с программным пакетом Software Suite.

Передайте снимки на компьютер (📖 65) и используйте приложение Panorama Maker (📖 68) для их объединения в один панорамный снимок.

💡 Дополнительные сведения

Дополнительные сведения см. в разделе “Имена файлов изображений и имена папок” (📖 116).

Съемка в спортивном непрерывном режиме

Спортивный непрерывный режим позволяет проводить скоростную, непрерывную съемку при нажатии спусковой кнопки затвора и ее удержании в нажатом положении. При непрерывной съемке можно четко запечатлеть мгновенные перемещения движущихся объектов.

- Выдержка автоматически устанавливается в диапазоне от 1/4000 до 1/15 с.
- Устанавливается высокая чувствительность.
- Размер изображения (📖 79) можно установить на **3М Нормальный (2048)** или менее.
- Настройки фокусировки, экспозиции и баланса белого фиксируются на значениях, установленных для первого снимка в каждой серии.

- 1** Нажмите кнопку  в режиме съемки для входа в меню выбора режима съемки, кнопками мультиселектора ▲ или ▼ выберите третий символ сверху и нажмите кнопку ►.

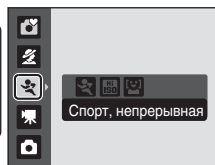

- 2** Кнопкой мультиселектора ◀ или ▶ выберите  и нажмите кнопку OK.

Фотокамера переходит в режим спортивной непрерывной съемки.

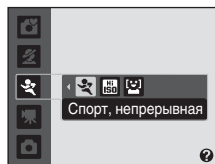

- 3** Нажмите кнопку MENU, а затем установите настройки в меню спортивной непрерывной съемки.

- меню спортивной непрерывной съемки → 📖 49
- Выполнив настройки, нажмите кнопку MENU для возврата в режим съемки.

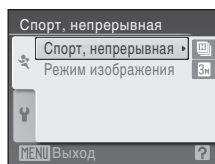

- 4** Скомпонуйте кадр и сделайте снимок.

- Фотокамера фокусируется на объекте в центре кадра. Для фокусировки и установки экспозиции нажмите спусковую кнопку затвора наполовину.
- Непрерывная съемка продолжается все время, пока спусковая кнопка затвора нажата полностью, и прекращается, когда число кадров достигает максимального допустимого значения (📖 49).

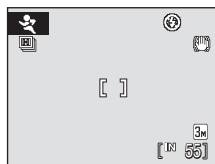



Меню спортивной непрерывной съемки

В меню спортивной непрерывной съемки можно установить следующие настройки. В спортивном непрерывном режиме нажмите кнопку **MENU** для отображения меню спортивной непрерывной съемки, после чего мультиселектором измените и подтвердите настройки.





Спорт, непрерывная

Выберите тип спортивного непрерывного режима (максимальная скорость непрерывной съемки и максимальное число снимаемых кадров).

-  **Непрерывная В** (настройка по умолчанию): примерно 13 кадров в секунду (макс. 30 кадров)
-  **Непрерывная С:** примерно 6,5 кадров в секунду (макс. 30 кадров)
-  **Непрерывная Н:** примерно 4,3 кадра в секунду (макс. 30 кадров)

Режим изображения

Режим изображения (📖 79) можно установить.

В спортивном непрерывном режиме доступны следующие настройки размера изображения:  **Нормальный (2048)**,  **Экран ПК (1024)**,  **Экран ТВ (640)**,  **16:9 (1920)**.

Настройка размера изображения в меню спортивной непрерывной съемки сохраняется отдельно от настройки размера изображения в других режимах съемки и не применяется к другим режимам.



Спортивный непрерывный режим. Примечание

- Скорость непрерывной съемки может замедляться в зависимости от настроек выдержки и скорости передачи данных на карточку памяти.
- Поскольку чувствительность автоматически устанавливается на высокое значение, снимки могут получаться зернистыми.
- При установке чувствительности на 720 или выше в ясную погоду правильного замера экспозиции может не произойти (снимок может оказаться переэкспонированным).
- Если яркие объекты (например, солнце или электрические фонари) попадают в кадр при высокоскоростной непрерывной съемке, на снимке возможно появление ярких вертикальных полос. В режиме спортивной непрерывной съемки не рекомендуется снимать яркие объекты.
- Если съемка проводится в условиях освещения лампами дневного света или ртутными лампами с высокой частотой мерцания, экспозиция и баланс белого могут изменяться от снимка к снимку.
- Положение вспышки зафиксировано на  (выкл.).
- Доступна компенсация экспозиции (📖 35).
- Автоспуск и режим макросъемки недоступны.
- В спортивном непрерывном режиме фотокамера постоянно подстраивает фокус с помощью функции автофокуса до тех пор, пока не будет нажата наполовину спусковая кнопка затвора, после чего фокусировка блокируется.







Дополнительные сведения

Дополнительные сведения см. в разделе “Автофокус” (📖 25).



Съемка в режиме высокой чувствительности

В режиме высокой чувствительности устанавливается высокая чувствительность для уменьшения эффекта смазывания вследствие смещения объекта или дрожания фотокамеры даже при съемке в условиях низкой освещенности или с применением зума. Это позволяет запечатлеть сцену без вспышки или же расширить эффективное расстояние вспышки по сравнению с другими режимами съемки (📖 31).

- Размер изображения можно установить на **3M Нормальный (2048)** или менее.

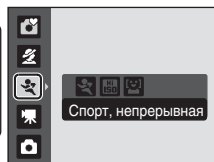
- 1 Откройте меню выбора режима съемки, нажав кнопку  в режиме съемки. Кнопкой мультиселектора  или  выберите третий символ сверху и нажмите кнопку .



- 2 Кнопкой мультиселектора  или  выберите **HI ISO** и нажмите кнопку **OK**.

Фотокамера переходит в режим высокой чувствительности **HI ISO**.

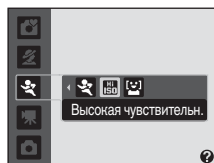

- 3 Скомпонуйте кадр и сделайте снимок.

- Поднимите встроенную вспышку перед ее использованием.
- Когда фотокамера распознает лицо (анфас), это лицо выделяется двойной желтой рамкой.



Камера может распознать не более двенадцати лиц. Если распознается несколько лиц, двойной рамкой выделяется ближайшее к камере лицо, а остальные выделяются одиночной рамкой.

- При съемке неодушевленных объектов или при распознавании лица фокусировка выполняется по центру монитора. Расположите основной объект съемки ближе к зоне фокусировки.

Режим высокой чувствительности. Примечания

- Этот режим снижает эффект дрожания фотокамеры даже при съемке в условиях низкой освещенности. Однако при съемке без вспышки рекомендуется пользоваться штативом. При использовании штатива установите **Подавл. вибраций** (📖 102) в значение **Выкл.**
- Поскольку чувствительность автоматически устанавливается на высокое значение, снимки могут получаться зернистыми.
- При установке чувствительности на 720 или выше в ясную погоду правильного замера экспозиции может не произойти (снимок может оказаться переэкспонированным).
- В условиях очень низкой освещенности фокусировка может выполняться неточно.

Параметры, используемые в режиме высокой чувствительности





- Настройки можно изменять для режимов вспышки (📖 30), автоспуска (📖 33), макросъемки (📖 34) и компенсации экспозиции (📖 35).
- Нажмите кнопку **MENU** в режиме высокой чувствительности для отображения меню режима высокой чувствительности и установки параметров съемки.
- В режиме высокой чувствительности доступны следующие настройки размера изображения (📖 79): **8M Нормальный (2048)**, **PC Экран ПК (1024)**, **TV Экран ТВ (640)** и **16:9 (1920)**.
- Настройка размера изображения в меню высокой чувствительности сохраняется отдельно от настройки размера изображения в других режимах съемки и не применяется к другим режимам.

Дополнительные сведения





Дополнительные сведения см. в разделах “Автофокус” (📖 25) и “Приоритет лица. Примечания” (📖 28).

Использование режима улыбки

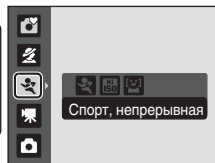
Фотокамера распознает улыбающееся лицо и автоматически выполняет съемку этого лица.

- 1 Нажмите кнопку  в режиме съемки для входа в меню выбора режима съемки, кнопками мультиселектора  или  выберите третий символ сверху и нажмите кнопку .



- 2 Кнопкой мультиселектора  или  выберите  и нажмите кнопку .
- Фотокамера переходит в режим улыбки.

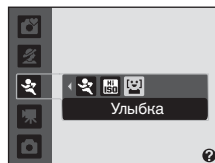

- 3 Скомпонуйте кадр.

- Поднимите встроенную вспышку перед ее использованием.
- Направьте фотокамеру на объект.
- Если фотокамера распознает лицо человека (анфас), оно выделяется двойной желтой рамкой в зоне фокусировки. Если это лицо находится в фокусе, двойная рамка становится зеленой, и фокус блокируется.
- Если распознается несколько лиц, то двойной рамкой в зоне фокусировки выделяется лицо, ближайшее к центру экрана, а лица остальных людей выделяются одинарной рамкой. Камера распознает не более трех лиц.

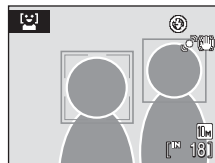

- 4 Затвор срабатывает автоматически.

- Если фотокамера распознает улыбку на лице человека, выделенного двойной рамкой, затвор срабатывает автоматически.
- Если фотокамера распознает лицо человека, мигает индикатор автоспуска (📖 4). Сразу после спуска затвора индикатор автоспуска начинает мигать часто.
- После каждого срабатывания затвора фотокамера заново выполняет операции распознавание лица и определения улыбки для непрерывной автоматической съемки.

- 5** Для выхода из режима улыбки нажмите . Перейдите в другой режим съемки.



Функции приоритета лица и обнаружения улыбающегося лица

Если фотокамера в режиме улыбки направлена на лицо человека (анфас), лицо распознается автоматически, и на распознанном лице опознается улыбка.

- При некоторых условиях съемки распознавание лица не работает и обнаружение лиц невозможно.
- Дополнительные сведения о режиме приоритета лица см. в разделе “Приоритет лица” (📖 24).

Съемка в режиме улыбки

В ситуациях, указанных ниже, функция автовыключения (📖 105) выключает фотокамеру, если при использовании режима улыбки не выполняется никаких действий.

- Фотокамера не распознает никаких лиц.
- Фотокамера распознает лицо, но не определяет лицо с улыбкой.

Работа спусковой кнопки затвора

Для съемки нажмите спусковую кнопку затвора.

- При использовании функции приоритета лица фокусировка блокируется на распознанном лице, и происходит срабатывание затвора.
- Если функция приоритета лица не выполняется, фотокамера фокусируется на объекте в центре кадра.

Функции, доступные в режиме улыбки

- Настройкой для режима вспышки (📖 30) и поправки экспозиции (📖 35) можно изменять.
- Нажатием кнопки **MENU** в режиме улыбки можно изменить размер изображения (📖 79). Если настройка размера изображения изменена, то новая настройка применяется ко всем режимам съемки (за исключением режима спортивной непрерывной съемки, режимов высокой чувствительности и съемки видео роликов).
- Цифровой зум использовать невозможно.

Дополнительные сведения

Дополнительные сведения см. в разделе “Автофокус” (📖 25).

Просмотр нескольких снимков: просмотр уменьшенных изображений

Поверните кнопку зуммирования в положение **W** (📷) в режиме полнокадрового просмотра (📖 26), чтобы снимки на мониторе отображались в виде контактного отпечатка уменьшенных изображений. При отображении уменьшенных изображений можно выполнять следующие действия.



Действие	Элемент управления	Описание	📖
Выбор снимков		Нажмите кнопку мультиселектора ▲, ▼, ◀ или ▶.	11
Увеличение числа отображаемых снимков/применение отображения календаря	W (📷)	Поверните кнопку зуммирования в положение W (📷) для изменения числа отображаемых кадров (9 → 16 → 25) или для отображения календаря. Когда отображается календарь, можно выбрать снимки для просмотра по дате их съемки (📖 55). Поверните кнопку зуммирования в положение T (📷) для перехода в режим уменьшенных изображений.	–
Уменьшение числа отображаемых кадров	T (📷)	Поверните кнопку зуммирования в положение T (📷) для уменьшения числа отображаемых кадров (25 → 16 → 9). По достижении 9 кадров поверните кнопку зуммирования в положение T (📷) для возврата в режим полноэкранного отображения.	–
Переключение в режим полнокадрового просмотра	OK	Нажмите кнопку OK .	26
Переход в режим съемки		Нажмите кнопку .	10

Отображение в режиме просмотра уменьшенных изображений

При выборе снимков для параметров **Задание печати** (📖 75) и **Защита** (📖 111) одновременно отображаются изображенные справа символы. Видеоролики отображаются в виде кинокадров.

Символ задания печати
Символ защиты

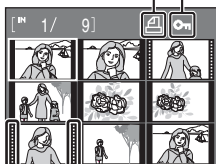

Кинокадры

Отображение календаря

При отображении 25 уменьшенных изображений в режиме просмотра (📖 54), включите отображение календаря, повернув кнопку зуммирования в положение **W** (📐).

Можно выбрать изображения для просмотра по дате их съемки. Даты, содержащие снимки, подчеркнуты желтой линией.

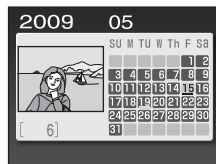

Действие	Элемент управления	Описание	📖
Выбор даты		Нажмите кнопку ▲, ▼, ◀ или ▶ мультиселектора.	11
Переключение в режим полнокадрового просмотра		Первый снимок с данной датой отобразится в режиме полнокадрового просмотра.	26
Переключение на отображение уменьшенных изображений	T (📐)	Поверните кнопку зуммирования в положение T (📐) для перехода к просмотру 25 уменьшенных изображений.	-

☑ Отображение календаря

- Снимки, сделанные без установки даты в фотокамере, рассматриваются как снимки, сделанные 1 января 2009 г.
- При отображении календаря кнопки 📷 и MENU недоступны.

Просмотр крупным планом: увеличение при просмотре

Поворот кнопки зуммирования в положение **T** (Q) в режиме полнокадрового просмотра (📖 26) увеличивает текущий снимок. При этом на мониторе отображается центральная часть снимка.

- Разметка, отображаемая в правой нижней части монитора, показывает, какая часть изображения отображается в настоящий момент.



При увеличении снимков можно выполнять следующие действия.

Действие	Элемент управления	Описание	📖
Увеличение	T (Q)	Увеличение зума происходит при каждом повороте кнопки зуммирования в положение T (Q), примерно до 10x.	–
Уменьшение	W (📐)	Уменьшение зума происходит при каждом повороте кнопки зуммирования в положение W (📐). Когда коэффициент увеличения достигает 1x, снимок отображается в режиме полнокадрового просмотра.	–
Просмотр других областей снимка		Для просмотра фрагментов снимка, которые не видны на мониторе, прокручивайте изображение кнопками ▲, ▼, ◀ или ▶ мультиселектора.	11
Переключение в режим полнокадрового просмотра	OK	Нажмите кнопку OK .	26
Кадрирование снимка	MENU	Для кадрирования текущего снимка до размеров его видимой на мониторе части нажмите кнопку MENU .	59
Переключение в режим съемки		Нажмите кнопку для переключения в последний выбранный режим съемки.	10

Снимки, сделанные в режиме приоритета лица

При повороте кнопки зуммирования в положение **T** (Q) в режиме полнокадрового просмотра для снимков, сделанных с приоритетом лица (📖 24), снимок увеличивается так, чтобы лицо, обнаруженное при съемке, было в центре монитора.

- При распознавании нескольких лиц снимок увеличивается, при этом в центре отображается лицо (на которое был наведен фокус во время съемки), а нажатие кнопок мультиселектора ▲, ▼, ◀ или ▶ позволяет переключаться между лицами людей.
- Поверните кнопку зуммирования в положение **T** (Q) еще раз или в сторону **W** (📐) для обычного увеличения или уменьшения.



Редактирование снимков

С помощью фотокамеры снимки можно редактировать и сохранять их как отдельные файлы (📖 116). Доступны следующие функции редактирования.

Функция редактирования	Описание
D-Lighting (📖 58)	При помощи этой функции можно создать копию текущего снимка с повышенной яркостью и контрастом, увеличив яркость темных участков снимка.
Кадрирование (📖 59)	При помощи этой функции можно увеличить снимок или улучшить композицию, создав копию только той части снимка, которая отображается на мониторе.
Уменьшенный снимок (📖 60)	При помощи этой функции можно создавать уменьшенные копии снимков для использования на веб-страницах или отправки по электронной почте.

Редактирование снимков

- Нельзя редактировать снимки, при съемке которых для функции **Режим изображения** (📖 79) был выбран формат **16:9**.
- С помощью этой камеры можно редактировать только снимки, сделанные фотокамерой COOLPIX L100.
- При редактировании снимки, сделанные другими моделями цифровых фотокамер, могут отображаться неправильно и не переноситься на компьютер.
- Если во внутренней памяти или на карточке памяти не хватает места, функции редактирования недоступны.

Ограничения для редактирования снимков

Первое редактирование	Второе редактирование		
	D-Lighting	Кадрирование	Уменьшенный снимок
D-Lighting	–	✓	✓
Кадрирование	–	–	–
Уменьшенный снимок	–	–	–

- Повторное редактирование снимков с помощью одной и той же функции редактирования невозможно.
- При ограничении совместного использования функций в первую очередь следует использовать функцию D-Lighting.

Исходные и отредактированные снимки

- Если исходные снимки удалены, то копии, созданные с помощью функций редактирования, удалить невозможно. При удалении копий, созданных с использованием функций редактирования, исходные снимки не удаляются.
- Отредактированные копии снимков сохраняются с той же датой и временем, что и исходные.
- Отредактированные копии не сохраняют настройки оригинала **Задание печати** (📖 75) и **Защита** (📖 111).

Повышение яркости и контраста: D-Lighting

Технология D-Lighting позволяет создавать копии снимков с повышенной яркостью и контрастностью за счет увеличения яркости темных участков снимка. Улучшенные копии сохраняются как отдельные файлы.

- 1 В режиме полнокадрового просмотра (📖 26) или просмотра уменьшенных изображений (📖 54) выберите снимок и нажмите кнопку **MENU**.

На мониторе отобразится меню режима просмотра.

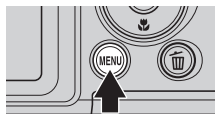

- 2 Мульти-selectorом выберите настройку **D-Lighting** и нажмите кнопку **OK**.

Исходная версия будет отображена слева, а отредактированная – справа.

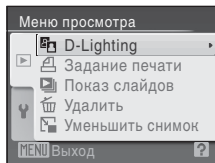

- 3 Выберите **Да** и нажмите кнопку **OK**.

Будет создана новая копия с повышенной яркостью и контрастностью.

Для отмены функции D-Lighting выберите **Отмена** и нажмите кнопку **OK**.

Копии, созданные с помощью функции D-Lighting, можно определить по символу , отображаемому при просмотре.

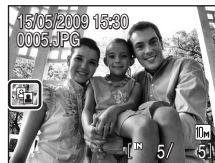
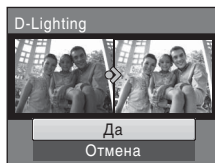

Дополнительные сведения

Дополнительные сведения см. в разделе "Имена файлов изображений и имена папок" (📖 116).

Создание кадрированных копий: кадрирование

Эта функция доступна в режиме увеличения при просмотре (📖 56), только если на мониторе отображается символ **MENU** 📄. Кадрированные копии сохраняются как отдельные файлы.

1 Поверните кнопку зуммирования в положение **T** (📄) в режиме полнокадрового просмотра, чтобы увеличить изображение.

- Кадрирование можно выполнить, увеличивая портретное изображение вплоть до исчезновения черных краев справа и слева на экране. При этом кадрированный снимок отображается в пейзажной ориентации. Чтобы кадрировать портретный снимок, измените ориентацию снимка с портретной на пейзажную с помощью функции **Повернуть снимок** (📖 112) прежде, чем его кадрировать, а затем верните изображение в исходную ориентацию.

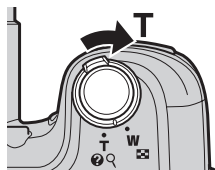

2 Коррекция композиции снимков.

Поверните кнопку зуммирования в положение **T** (📄) или **W** (📄) для регулировки увеличения или уменьшения.

Используйте кнопки ▲, ▼, ◀ или ▶ мультиселектора для прокрутки снимка, чтобы на мониторе была видна только копируемая часть снимка.

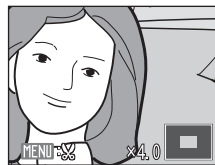

3 Нажмите кнопку **MENU**.

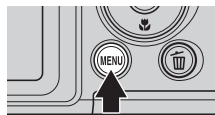

4 Мультиселектором выберите **Да** и нажмите кнопку **OK**.

Будет создан новый снимок, содержащий только часть, видимую на мониторе.

Для выхода без кадрирования снимка выберите **Нет** и нажмите кнопку **OK**.

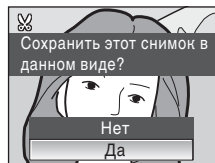

📎 О размере исходного изображения



Чем меньше кадрированная область изображения, тем меньше размер кадрированного изображения (число пикселей). Если снимок кадрирован, и размер кадрированной копии составляет 320 x 240 или 160 x 120, символ уменьшенного снимка 📄 или 📄 отображается в левой части экрана просмотра.



📖 Дополнительные сведения

Дополнительные сведения см. в разделе "Имена файлов изображений и имена папок" (📖 116).

Изменение размеров снимков: уменьшенный снимок

Создание уменьшенной копии текущего снимка. Уменьшенные копии сохраняются в виде файлов JPEG с коэффициентом сжатия 1:16. Возможны следующие размеры.

Параметр	Описание
 640×480	Предназначен для просмотра на экране телевизора.
 320×240	Предназначен для размещения на веб-страницах.
 160×120	Предназначен для отправки по электронной почте.

- 1 В режиме полнокадрового просмотра ( 26) или просмотра уменьшенных изображений ( 54) выберите снимок и нажмите кнопку **MENU**.

На мониторе отобразится меню режима просмотра.

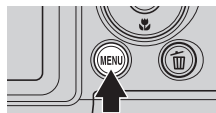

- 2 Мульти-selectorом выберите  **Уменьшить снимок** и нажмите кнопку **OK**.

Нажмите кнопку **MENU**, чтобы вернуться в режим просмотра без создания нового снимка.

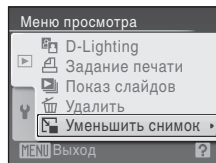

- 3 Выберите размер копии и нажмите кнопку **OK**.

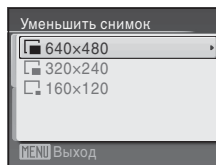

- 4 Выберите **Да** и нажмите кнопку **OK**.

Будет создана новая уменьшенная копия снимка.

Для выхода без создания уменьшенного снимка выберите **Нет** и нажмите кнопку **OK**.

Копия отображается в серой рамке.

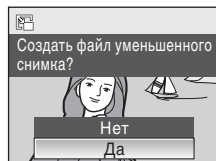



Дополнительные сведения

Дополнительные сведения см. в разделе "Имена файлов изображений и имена папок" ( 116).

Запись видеороликов

Для съемки видеороликов со звуком, записываемым через встроенный микрофон, выберите режим съемки и следуйте приведенным ниже инструкциям.

- 1** В режиме съемки нажмите кнопку , чтобы отобразить меню выбора режима съемки, кнопками мультиселектора ▲ или ▼ выберите  и нажмите кнопку .

Максимальная длина видеоролика, который можно записать, отображается на мониторе.

При записи видеороликов автоматически применяется электронное подавление вибраций для снижения эффекта дрожания фотокамеры.  отображается на мониторе перед началом записи.

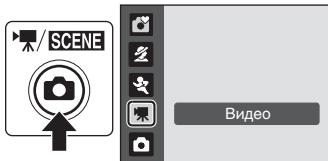

- 2** Чтобы начать запись, нажмите спусковую кнопку затвора до конца.

Фотокамера фокусируется на объекте в центре кадра.

Индикатор в нижней части монитора показывает оставшееся время записи.

Чтобы остановить запись, нажмите спусковую кнопку затвора до конца еще раз.

Запись автоматически завершится при заполнении внутренней памяти или карточки памяти или по истечении 25 минут записи одного видеоролика.

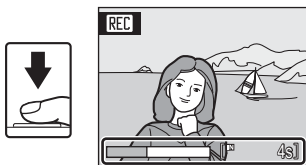

Запись видеороликов

- Доступен режим макросъемки (📖 34) Режимы вспышки (📖 30), поправки экспозиции (📖 35) и автоспуска (📖 33) использовать невозможно.
- Настройки режима макросъемки нельзя применять или изменять во время съемки видеоролика. При необходимости применяйте или изменяйте эти настройки до начала записи видеоролика.
- Во время записи видео невозможно применить оптический зум. Цифровой зум не может использоваться непосредственно перед началом съемки видеоролика, но цифровой зум с максимальной кратностью 2X может быть использован во время съемки видеоролика.
- Угол обзора (поле обзора) при записи видеоклипов меньше, чем при фотосъемке.

Во время записи

Видеоролик записывается с момента прерывания видеосъемки до появления экрана съемки.

Не открывайте крышку батарейного отсека/гнезда для карточки памяти.

Извлечение карточки памяти или батареи во время видеозаписи может привести к потере видеоданных и к повреждению фотокамеры или карточки памяти.

Автофокус

Фотокамера фокусируется при нажатии спусковой кнопки затвора наполовину и фиксирует фокус в этом положении во время съемки. Во время съемки фокусировка задана в этом положении.

Изменение настроек видео



Параметры видео можно изменить (📖 62).

Меню видео

Настройку **Параметры видео** можно изменить в меню видео. Нажмите кнопку **MENU** в режиме съемки видеоролика, чтобы отобразить меню видео, и мультиселектором измените и подтвердите настройки.

Выбор параметров видео

Меню видео содержит следующие параметры.

Параметр	Размер снимка и частота кадров
 Экран ТВ 640★ (настройка по умолчанию)	Размер изображения: 640 × 480 пикселей Частота кадров: 30 кадров в секунду
 Малый размер 320★	Размер изображения: 320 × 240 пикселей Частота кадров: 30 кадров в секунду
 Малый размер 320	Размер изображения: 320 × 240 пикселей Частота кадров: 15 кадров в секунду

Параметры видео и максимальная длина видеоролика

Параметр	Внутренняя память (емкость примерно 44 МБ)	Карточка памяти (512 МБ)
 Экран ТВ 640★ (настройка по умолчанию)	40 с	Примерно 7 мин 10 с
 Малый размер 320★	1 мин 19 с	Примерно 14 мин 10 с
 Малый размер 320	2 мин 36 с	Примерно 25 мин

* Все приведенные значения являются приблизительными. Максимальная длительность видеоролика или количество кадров зависят от карточки памяти. Максимальное время записи видеоролика составляет 25 минут. Даже если емкости карточки памяти позволяют вести запись сверх 25 минут, отображаемое в фотокамере допустимое время записи не превышает 25 минут.

Дополнительные сведения

Имена файлов изображений и имена папок →  116

Просмотр видеороликов

В режиме полнокадрового просмотра (📖 26) видеоролики распознаются по символу параметров видео (📖 62). Для просмотра видеоролика выберите его в режиме полнокадрового просмотра и нажмите кнопку **OK**.



Кнопкой зуммирования **T** (🔍)/**W** (📐) во время воспроизведения регулируется уровень громкости. В верхней части монитора отображаются кнопки управления просмотром. Кнопкой мультиселектора ◀ или ▶ выберите нужный элемент управления и нажмите кнопку **OK** для выполнения выбранной операции. Доступны следующие действия.

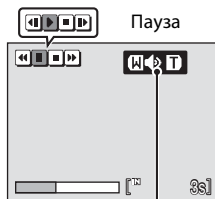

Во время просмотра Индикатор громкости

Действие	Нажать кнопку	Описание
Обратная перемотка	⏮	Обратная перемотка видеоролика. Воспроизведение возобновляется при отпускании кнопки OK .
Перемотка вперед	⏭	Перемотка видеоролика вперед. Воспроизведение возобновляется при отпускании кнопки OK .
Пауза	⏸	Приостановка просмотра. Если просмотр приостановлен, доступны следующие действия.
		⏮ Покадровая обратная перемотка видеоролика. Обратная перемотка продолжается, пока нажата кнопка OK .
		⏭ Покадровая перемотка видеоролика вперед. Перемотка вперед продолжается, пока нажата кнопка OK .
	▶	Продолжение просмотра.
Конец	⏹	Завершение просмотра и возврат в режим полнокадрового просмотра.

Удаление видеороликов

Нажмите кнопку 🗑 при отображении в режиме полнокадрового просмотра (📖 26) или просмотра уменьшенных изображений (📖 54). Отображается диалоговое окно подтверждения.

Для удаления видео выберите **Да** и нажмите кнопку **OK**. Чтобы вернуться к обычному экрану просмотра без удаления видеоролика, выберите **Нет** и нажмите кнопку **OK**.

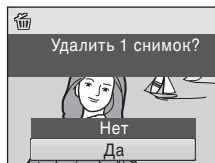

Подключение к телевизору

Для просмотра снимков через телевизор подключите фотокамеру к телевизору при помощи аудио-/видеокабеля (кабеля AV) из комплекта поставки.

1 Выключите фотокамеру.

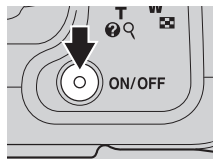

2 Подключите фотокамеру к телевизору с помощью аудио-/видеокабеля из комплекта поставки.

Подключите желтый разъем к видеовходу телевизора, а белый разъем – к аудиовходу.

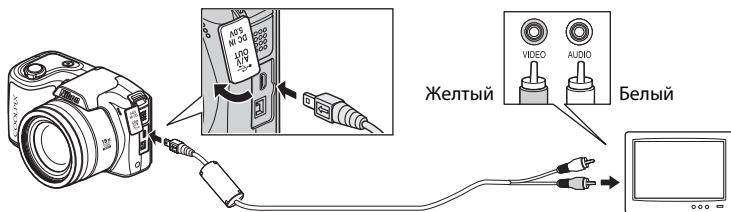

3 Настройте телевизор на работу с видеоканалом.

Подробные сведения см. в документации, поставляемой в комплекте с телевизором.

4 Нажмите и удерживайте кнопку для включения фотокамеры.

Фотокамера войдет в режим просмотра, а сделанные снимки будут отображаться на экране телевизора.

Когда фотокамера подключена к телевизору, монитор фотокамеры не включается.

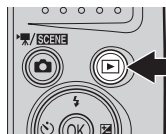

Подключение аудио-/видеокабеля

При подключении аудио-/видеокабеля убедитесь в правильном положении разъема со стороны фотокамеры. Не применяйте силу при подключении аудио-/видеокабеля к фотокамере. При отсоединении не тяните разъем аудио-/видеокабеля под углом.

Режим видео

Убедитесь, что настройки режима видео, заданные на фотокамере, соответствуют стандарту телевизора. Настройки режима видео настраивается в меню **Настройка** (📖 91) > **Режим видео** (📖 107).

Подключение к компьютеру

С помощью USB-кабеля, входящего в комплект поставки, подсоедините фотокамеру к компьютеру и скопируйте (перенесите) снимки на компьютер посредством приложения Nikon Transfer, также входящего в комплект поставки.

Перед подключением фотокамеры

Установите программное обеспечение

До подключения фотокамеры к компьютеру необходимо установить программное обеспечение, включая Nikon Transfer и Panorama Maker для создания панорамных снимков, с прилагаемого компакт-диска с программным пакетом Software Suite. Дополнительные сведения по установке программного обеспечения см. в Кратком руководстве.

Совместимые операционные системы

Windows

Предустановленные 32-разрядные версии Windows Vista Service Pack 1 (Home Basic/Home Premium/Business/Enterprise/Ultimate), Windows XP Service Pack 3 (Home Edition/Professional)

Macintosh

Mac OS X (версия 10.3.9, 10.4.11, 10.5.5)

Последние сведения о совместимых операционных системах см. на веб-сайте Nikon.

Источник питания. Примечание

При подключении фотокамеры к компьютеру или принтеру для предотвращения внезапного отключения фотокамеры используемая батарея должна быть достаточно заряжена.

Для длительного питания фотокамеры используйте сетевой блок питания EH-67 (приобретается дополнительно) (☐ 115). Ни при каких обстоятельствах не используйте сетевой блок питания другой модели или другого производителя. Нарушение этого требования может привести к перегреву и повреждению фотокамеры.

Передача снимков с фотокамеры на компьютер

- 1 Запустите компьютер с установленной на нем программой Nikon Transfer.
- 2 Выключите фотокамеру.
- 3 Подключите фотокамеру к компьютеру USB-кабелем из комплекта поставки.

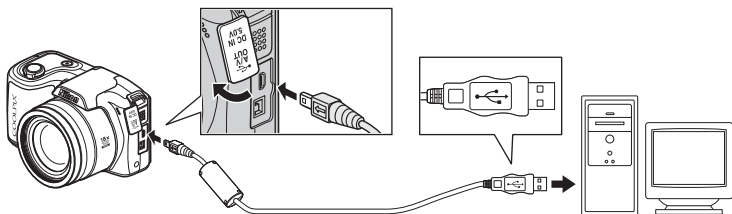

4 Включите фотокамеру.

Загорится индикатор включения питания.

Windows Vista

При отображении диалогового окна автозапуска выберите **Copy pictures to a folder on my computer using Nikon Transfer**

(Копировать снимки в папку на моем компьютере с помощью Nikon Transfer). Запускается приложение Nikon Transfer. Чтобы это диалоговое окно в дальнейшем не появлялось, установите флажок **Always do this for this device**: (Всегда выполнять это действие для данного устройства).

Windows XP

Если отображается диалоговое окно для выбора действия, выберите **Nikon Transfer Copy pictures to a folder on my computer** (Копировать снимки в папку на моем компьютере с помощью Nikon Transfer) и нажмите кнопку **OK**. Запускается приложение Nikon Transfer.

Чтобы это диалоговое окно в дальнейшем не появлялось, установите флажок **Always use this program for this action**. (Всегда использовать выбранную программу).

Mac OS X

Приложение Nikon Transfer будет запускаться автоматически, если была выбрана опция **Yes** (Да) в диалоговом окне установки Auto-Launch (Автозапуск) при первой установке приложения.

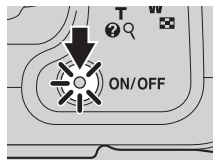

Подключение USB-кабеля

- При подключении USB-кабеля убедитесь в правильной ориентации разъемов. Не применяйте силу при подключении USB-кабеля. При отсоединении не вынимайте разъем USB-кабеля под углом.
- Подключение может не определяться, если фотокамера подключена к компьютеру через концентратор USB.

5 Передача снимков по окончании загрузки Nikon Transfer.

- Щелкните кнопку **Start Transfer** (Начать передачу) в приложении Nikon Transfer. По умолчанию на компьютер переносятся все снимки.

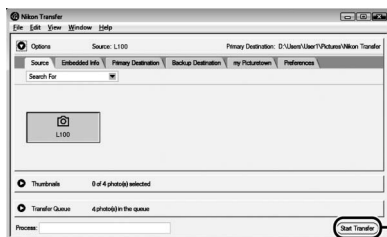

Кнопка **Start Transfer**
(Начать передачу)

По умолчанию в программе Nikon Transfer по завершении передачи снимков папка, в которую осуществлялась передача, откроется автоматически.

Если установлено приложение ViewNX, то для просмотра переданных снимков автоматически запускается ViewNX.

Подробнее об использовании Nikon Transfer или ViewNX см. справочную информацию к соответствующему приложению.

6 По завершении передачи отключите фотокамеру.

Выключите фотокамеру и отсоедините USB-кабель.

Использование устройства для чтения карт памяти

Снимки, сохраняемые на карточке памяти, установленной в устройство для чтения карт памяти или аналогичное устройство, можно передавать на компьютер с помощью Nikon Transfer.

- Если емкость карточки превышает 2 Гб, или карточка является совместимой с SDHC, используемое устройство должно поддерживать эту карточку памяти.
- По умолчанию программа Nikon Transfer запускается автоматически при установке карточки памяти в устройство для чтения карточек памяти или аналогичное. См. шаг 5 раздела "Передача снимков с фотокамеры на компьютер" (📖 67).
- Для передачи на компьютер снимки, сохраненные во внутренней памяти фотокамеры, сначала необходимо скопировать на карточку памяти с помощью фотокамеры (📖 113).

Использование стандартных функций ОС для открытия файлов фотокамеры

- Перейдите в папку на жестком диске компьютера, в которую были сохранены снимки, и откройте любой снимок программой просмотра, входящей в состав операционной системы.

Создание панорамных снимков с помощью приложения Panorama Maker

- Для создания единой фотопанорамы с помощью приложения Panorama Maker используются серии снимков, сделанные с использованием функции **Panorama assist** (Съемка панорамы) в сюжетном режиме (📖 36).
- Приложение Panorama Maker можно установить на компьютер с компакт-диска Software Suite, входящего в комплект поставки фотокамеры.
- После завершения установки выполните описанные ниже действия для запуска программы Panorama Maker.

Windows

В разделе **All Programs** (Все программы) меню **Start** (Пуск) откройте **>ArcSoft Panorama Maker 4>Panorama Maker 4**.

Macintosh

Откройте приложения, выбрав пункт **Applications** (Приложения) в меню **Go** (Перейти) и дважды щелкните значок **Panorama Maker 4**.

- Дополнительные сведения об использовании программы Panorama Maker см. в инструкциях на экране и в справке программы Panorama Maker.

Дополнительные сведения

Имена файлов изображений и имена папок → 📖 116

Подключение к принтеру

Для печати снимков пользователи принтеров, совместимых с функцией PictBridge (📖 131), могут подключать фотокамеру непосредственно к принтеру, минуя компьютер.

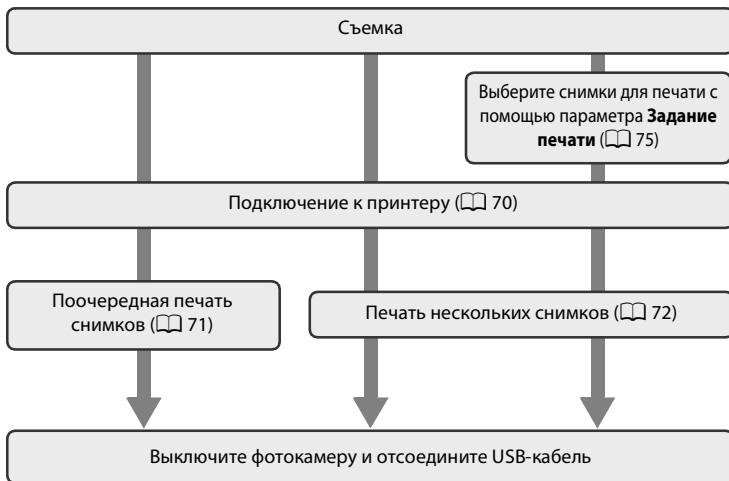

✓ Источник питания. Примечание

При подключении фотокамеры к компьютеру или принтеру для предотвращения внезапного отключения фотокамеры используемая батарея должна быть достаточно заряжена.

Для длительного питания фотокамеры используйте сетевой блок питания EH-67 (приобретается дополнительно) (📖 115). Ни при каких обстоятельствах не используйте сетевой блок питания другой модели или другого производителя. Нарушение этого требования может привести к перегреву или повреждению фотокамеры.

🔍 Печать снимков

Снимки можно печатать на принтере, предварительно передав их на компьютер или подключив фотокамеру непосредственно к принтеру. Кроме того, возможны следующие способы печати снимков.

- Вставьте карточку памяти в гнездо принтера, совместимого с DPOF
- Сдайте карточку памяти в цифровую фотолабораторию

Для печати этими способами выберите снимки и укажите число копий каждого снимка в меню фотокамеры **Задание печати** (📖 75).

Подключение фотокамеры к принтеру

- 1** Выключите фотокамеру.

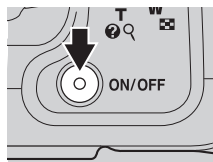

- 2** Включите принтер.

Проверьте настройки принтера.

- 3** Подключите фотокамеру к принтеру USB-кабелем из комплекта поставки.

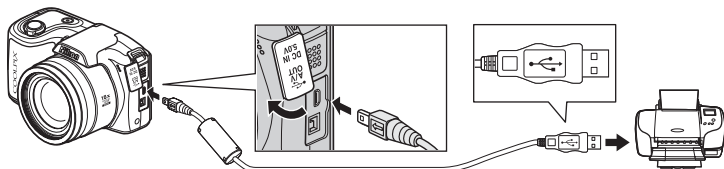

- 4** Включите фотокамеру.

- При правильном соединении на мониторе фотокамеры отображается начальный экран **1** PictBridge. После этого отображается экран **Отпечатать выбор** **2**.

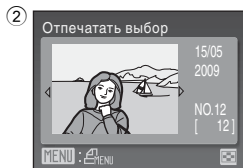
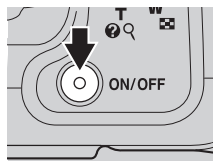

✓ Подключение USB-кабеля

При подключении USB-кабеля убедитесь в правильной ориентации разъемов. Не применяйте силу при подключении USB-кабеля. При отсоединении не вынимайте разъем USB-кабеля под углом.

Поочередная печать снимков

Если фотокамера правильно подключена к принтеру (📖 70), можно печатать снимки, следуя инструкциям ниже.

1 Поворотным мультиселектором выберите нужный снимок и нажмите кнопку **OK**.

- Поверните кнопку зуммирования в положение **W** (📐) для отображения 12 уменьшенных изображений или в положение **T** (📺), чтобы вернуться в режим полнокадрового просмотра.

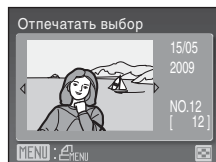

2 Выберите **Кол-во копий** и нажмите кнопку **OK**.

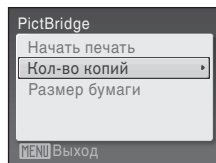

3 Выберите количество копий (не более девяти) и нажмите кнопку **OK**.

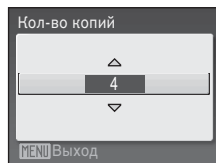

4 Выберите **Размер бумаги** и нажмите кнопку **OK**.

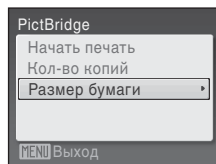

5 Выберите необходимый размер бумаги и нажмите кнопку **OK**.

- Чтобы указать размер бумаги при помощи настроек принтера, выберите в меню размера бумаги значение **По умолчанию**.

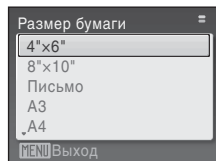

- 6** Выберите **Начать печать** и нажмите кнопку **OK**.

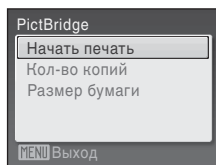

- 7** Начнется печать.

По завершении печати монитор вернется к состоянию, описанному на шаге 1.

Чтобы отменить печать, не дожидаясь печати всех копий, нажмите кнопку **OK**.

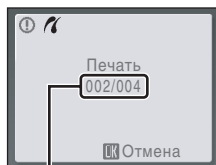

Текущий отпечаток/
общее число отпечатков

Печать нескольких снимков

Если фотокамера правильно подключена к принтеру (📖 70), можно печатать снимки, следуя инструкциям ниже.

- 1** При отображении экрана **отпечатать выбор** нажмите кнопку **MENU**.

На мониторе отобразится **меню печати**.



- 2** Мульти-selectorом выберите пункт **Размер бумаги** и нажмите кнопку **OK**.

Нажмите кнопку **MENU** для выхода из меню печати.

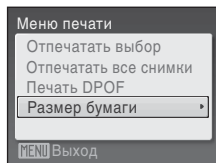

- 3** Выберите необходимый размер бумаги и нажмите кнопку **OK**.

Чтобы указать размер бумаги при помощи настроек принтера, выберите в меню размера бумаги значение **По умолчанию**.

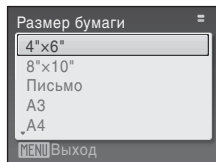

- 4** Выберите пункт **Отпечатать выбор**, **Отпечатать все снимки** или **Печать DPOF** и нажмите кнопку **OK**.

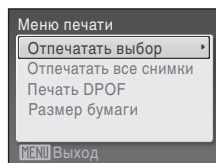

Отпечатать выбор

Выберите снимки (до 99) и количество копий каждого снимка (до девяти). Нажмите кнопку мультиселектора ◀ или ▶ для выбора снимков и нажмите кнопку ▲ или ▼ для указания количества копий каждого снимка. Снимки, выбранные для печати, отмечаются галочкой ✓ и числом, обозначающим количество копий, выбранных для печати. Снимки, для которых не было задано ни одной копии, напечатаны не будут. Поверните кнопку зуммирования в положение **T** (Q) для отображения в режиме полнокадрового просмотра или в положение **W** (E), чтобы вернуться в режим 12 уменьшенных изображений.

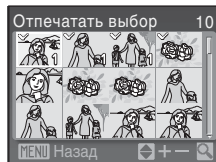

По завершении настройки нажмите кнопку **OK**.

На мониторе будет отображено меню, показанное справа. Чтобы начать печать, выберите пункт **Начать печать** и нажмите кнопку **OK**.

Выберите **Отмена** и нажмите кнопку **OK**, чтобы вернуться в меню печати.

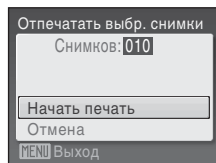

Отпечатать все снимки

Все снимки, содержащиеся во внутренней памяти или на карточке памяти, печатаются по очереди.

На мониторе будет отображено меню, показанное справа. Чтобы начать печать, выберите пункт **Начать печать** и нажмите кнопку **OK**.

Выберите **Отмена** и нажмите кнопку **OK**, чтобы вернуться в меню печати.

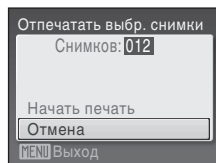

Печать DPOF

Печать снимков, для которых задание печати было создано с помощью функции **Задание печати** (75).

- На мониторе будет отображено меню, показанное справа.
- Чтобы начать печать, выберите пункт **Начать печать** и нажмите кнопку **OK**.
- Выберите **Отмена** и нажмите кнопку **OK**, чтобы вернуться в меню печати.
- Для просмотра текущего задания печати выберите параметр **Подтвердить** и нажмите кнопку **OK**. Для печати снимков нажмите кнопку **OK** еще раз.

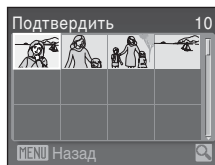
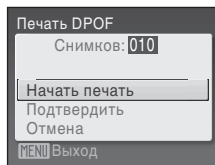

5 Начнется печать.

По завершении печати монитор возвращается к меню печати (шаг 2).

Чтобы отменить печать, не дожидаясь печати всех копий, нажмите кнопку **OK**.

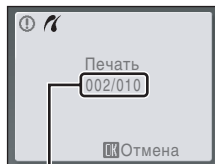

Текущий отпечаток/
общее число отпечатков

Размер бумаги

Фотокамера поддерживает следующие размеры бумаги: **По умолчанию** (размер бумаги по умолчанию для текущего принтера), **3,5 × 5 д., 5 × 7 д., 100 × 150 мм, 4 × 6 д., 8 × 10 д., Письмо, А3 и А4**. Отображаются только те размеры бумаги, которые поддерживаются данным принтером. Чтобы указать размер бумаги при помощи настроек принтера, выберите в меню размера бумаги значение **По умолчанию**.

Создание задания печати DPOF: задание печати

Для создания цифровых заданий печати для DPOF-совместимых устройств (📖 131) используется параметр "Задание печати" в меню режима просмотра. При подключении фотокамеры к принтеру, поддерживающему PictBridge, можно печатать на принтере снимки в соответствии с заданием печати DPOF, созданным для снимков на карточке памяти. Если карточка памяти извлечена из фотокамеры, можно создать задание печати DPOF для снимков во внутренней памяти и печатать снимки в соответствии с заданием печати DPOF.

1 Нажмите кнопку **MENU** в режиме просмотра.

На монитор будет выведено меню просмотра.

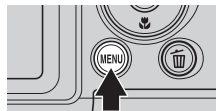

2 Мультиселектором выберите параметр **Задание печати** и нажмите кнопку **OK**.

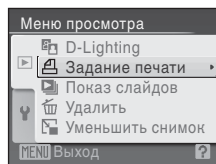

3 Выберите **Выбрать снимки** и нажмите кнопку **OK**.

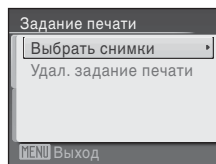

4 Выберите снимки (до 99) и количество копий каждого снимка (до девяти).

Кнопкой мультиселектора ◀ или ▶ выберите необходимые снимки. Нажмите кнопку ▲ или ▼, чтобы задать количество копий каждого снимка.

Снимки, выбранные для печати, отмечаются галочкой и числом, обозначающим количество копий, выбранных для печати. Снимки, для которых не было задано ни одной копии, напечатаны не будут.

Поверните кнопку зуммирования в положение **T** (📷) для отображения в режиме полнокадрового просмотра или в положение **W** (📺), чтобы вернуться в режим 12 уменьшенных изображений.

По завершении настройки нажмите кнопку **OK**.

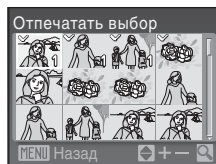



5 Выберите, следует ли печатать дату съемки и информацию о снимке.

Выберите **Дата** и нажмите кнопку **OK**, чтобы печатать дату записи на всех снимках в задании печати.

Выберите **Информация** и нажмите кнопку **OK** для печати информации о снимке (значения выдержки и диафрагмы) на всех кадрах в задании печати.

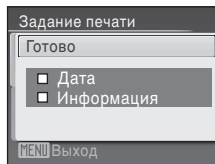
Выберите **Готово** и нажмите кнопку **OK** для завершения задания печати и выхода.



Снимки, выбранные для печати, отмечаются символом , отображаемым при просмотре.

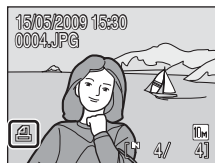

Печать даты съемки и информации о снимке. Примечания

- Если в меню задания печати включены параметры **Дата** и **Информация**, дата съемки и информация о снимке будут напечатаны на снимке, если используется принтер, совместимый с DPOF (□ 131), который поддерживает данную функцию.
- Информацию о снимке невозможно напечатать, если фотокамера подключена для печати DPOF (□ 73) напрямую к принтеру с помощью USB-кабеля из комплекта поставки.
- Параметры **Дата** и **Информация** сбрасываются каждый раз при отображении меню **Задание печати**.

Удаление всех заданий печати

На шаге 3 выберите параметр **Удал. задание печати** и нажмите кнопку **OK**. Задания печати для всех снимков будут удалены.

Параметр даты задания печати. Примечание



При включении параметра **Дата** в меню задания печати и выборе режима печати DPOF на снимках печатаются дата и время, записанные во время их съемки. После создания снимков эти значения не изменяются при изменении параметров даты и времени в меню настройки фотокамеры.

Впечатывание даты

Если дата и время записи были впечатаны с помощью функции **Впечатывание даты** (□ 101) в меню настройки, эти снимки можно напечатать на принтере, который не поддерживает печать даты и времени на снимках. На снимках будут напечатаны только дата и время, заданные функцией впечатывания даты, даже если для параметра **Задание печати** в меню задания печати установлено значение даты.



Параметры съемки: меню съемки

Меню съемки в режиме  (авто) (📖 29) и меню высокой чувствительности в режиме  (высокая чувствительность) (📖 50) содержат следующие параметры.



	Режим изображения*	📖 79
	Выбор размера и качества снимка (сжатие).	
	Баланс белого	📖 81
	Выбор баланса белого в соответствии с источником света.	
	Непрерывный	📖 83
	Изменение настроек для режимов Непрерывной съемки и BSS (Выбора лучшего снимка).	
	Параметры цвета	📖 84
	Позволяет сделать цвета снимков более яркими или создать монохромные фотографии.	
	Управл. искажением	📖 85
	Позволяет исправлять искажения.	

* Настройка размера изображения также доступна в других меню съемки (кроме меню видео).

Настройки фотокамеры, которые нельзя применить одновременно

Некоторые функции не могут быть заданы одновременно (📖 86).

Отображение меню съемки

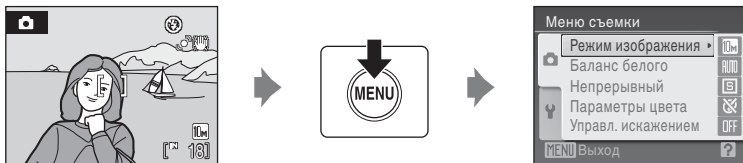

Нажмите кнопку  в режиме съемки для отображения меню выбора режима съемки и установите режим  (авто) (📖 29) или  (высокая чувствительность) (📖 50).

Нажмите кнопку **MENU**, чтобы отобразить меню съемки.









- Мульти-selectorом выберите и подтвердите настройки (📖 11).
- Для выхода из меню съемки нажмите кнопку **MENU**.

← Режим изображения







Устанавливается в  (авто) /  (высокая чувствительность) →
MENU (меню съемки) →  режим изображения

Снимки, сделанные цифровой фотокамерой, записываются в виде файлов изображений. Размер файлов, а значит, и количество снимков, которые можно сохранить, зависят от размера и качества изображений (сжатие). Перед съемкой выберите режим изображения в соответствии с дальнейшим применением снимка.

Настройка	Размер (в пикселях)	Описание
 Большой (3648 ★)	3648 × 2736	Самое высокое качество снимков для последующего увеличения или получения высококачественных отпечатков. Коэффициент сжатия составляет примерно 1:4.
 Нормальный (3648) (настройка по умолчанию)	3648 × 2736	В большинстве случаев это лучший выбор. Коэффициент сжатия составляет примерно 1:8.
 Нормальный (2592)	2592 × 1944	
 Нормальный (2048)	2048 × 1536	Малый размер позволяет сохранить больше снимков. Коэффициент сжатия составляет примерно 1:8.
 Экран ПК (1024)	1024 × 768	Предназначена для просмотра на мониторе компьютера. Коэффициент сжатия составляет примерно 1:8.
 Экран ТВ (640)	640 × 480	Предназначен для полноэкранный просмотра через телевизор или для рассылки по электронной почте и публикации в Интернете. Коэффициент сжатия составляет примерно 1:8.
 16:9 (3584)	3584 × 2016	Можно делать снимки с соотношением сторон 16:9. Коэффициент сжатия составляет примерно 1:8.

Символ текущей настройки отображается на мониторе в режимах съемки и просмотра ( 8, 9).

Размер изображения для режима высокой чувствительности и спортивного непрерывного режима

- В спортивном непрерывном режиме ( 48) и в режиме высокой чувствительности ( 50) доступны следующие настройки размера изображения;  **Нормальный (2048)**,  **Экран ПК (1024)**,  **Экран ТВ (640)** и  **16:9 (1920)** (размер изображения 1920 × 1080, коэффициент сжатия 1/8).
- Настройки размера изображения в меню высокой чувствительности сохраняются отдельно друг от друга и от настроек размера изображения в других режимах съемки и не применяются к другим режимам.

Число оставшихся кадров

В следующей таблице приведено примерное число снимков, которое можно сохранить во внутренней памяти и на карточке памяти емкостью 512 МБ. Обратите внимание, что количество снимков, которое может храниться в памяти, зависит от композиции снимка (за счет сжатия JPEG). Кроме того, количество снимков на карточках разных производителей может отличаться, даже если объем памяти карточек одинаков.

Режим изображения	Внутренняя память (примерно 44 МБ)	Карточка памяти* ¹ (512 МБ)	Размер отпечатка (при печати 300 точек на дюйм; см)* ²
 Большой (3648 ★)	9	Примерно 95	Примерно 31 × 23
 Нормальный (3648)	18	Примерно 190	Примерно 31 × 23
 Нормальный (2592)	35	Примерно 375	Примерно 22 × 16
 Нормальный (2048)	55	Примерно 590	Примерно 17 × 13
 Экран ПК (1024)	188	Примерно 2010	Примерно 9 × 7
 Экран ТВ (640)	353	Примерно 3770	Примерно 5 × 4
 16:9 (3584)	25	Примерно 265	Примерно 30 × 17
 16:9 (1920)	80	Примерно 860	Примерно 16 × 9

*¹ Если число оставшихся снимков составляет 10 000 и более штук, на дисплее отображается число **9999**.

*² Размеры отпечатков рассчитываются путем деления числа пикселей на разрешение принтера (точек на дюйм) и умножением полученного значения на 2,54 см. Однако при одном и том же размере изображения снимки, напечатанные с более высоким разрешением, печатаются в размере меньше указанного, а снимки, напечатанные с более низким разрешением — в размере больше указанного.

WB Баланс белого

Устанавливается в  (авто) /  (высокая чувствительность) →
MENU (меню съемки) → WB Баланс белого

Цвет света, отраженного от объекта, изменяется в зависимости от цвета источника света. Человеческий мозг адаптируется к изменению цвета в зависимости от источника освещения, поэтому человек воспринимает белый цвет объекта и в тени, и под прямыми солнечными лучами, и при освещении лампой накаливания. Цифровые фотокамеры также способны адаптироваться путем обработки снимков в соответствии с цветом источника света. Эта функция называется “баланс белого”.

Хотя для большинства видов освещения можно использовать настройку по умолчанию

Авто, для достижения более точного результата можно также выбрать значение баланса белого, соответствующее определенному источнику света.

Авто (настройка по умолчанию)

Баланс белого настраивается автоматически с учетом условий освещения. В большинстве случаев это лучший выбор.

Ручная настройка

При нестандартных условиях освещения в качестве эталона для настройки баланса белого используется нейтрально окрашенный объект. Дополнительные сведения см. в разделе “Ручная настройка” (📖 82).

Дневной свет

Баланс белого настроен для прямого солнечного света.

Лампа накаливания

Используется при освещении лампами накаливания.

Лампа дневного света

Используется при освещении лампами дневного света большинства типов.

Облачно

Используется при съемке на улице в облачную погоду.

Вспышка

Используется в режиме вспышки.

Результаты выбора этих параметров можно просмотреть на мониторе. При выборе значений, отличных от **Авто**, на мониторе отображается символ текущей настройки (📖 8).

Режим вспышки

При настройке баланса белого, отличной от **Авто** или **Вспышка**, выключите вспышку (🔇) (📖 30).

Ручная настройка

Ручная настройка используется при смешанном освещении или для компенсации влияния источников света, дающих сильные цветовые оттенки (например, изображение, освещенное лампой с сильным красным оттенком, будет выглядеть как снимок, полученный при дневном свете).

1 Поместите эталонный белый или серый объект в условиях освещения предполагаемой съемки.

2 Воспользуйтесь мультиселектором, чтобы выбрать режим **PRE Ручная настройка** в меню **Баланс белого** и нажмите кнопку **OK**.

Фотокамера увеличит изображение.

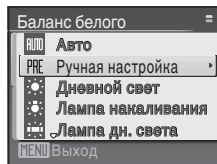

3 Выберите **Измерить**.

Чтобы подтвердить последнее измеренное значение для ручной настройки, выберите **Отмена** и нажмите кнопку **OK**. Последнее измеренное значение подтверждается для баланса белого.

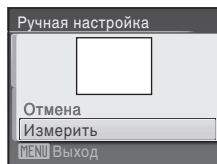

4 Наведите фотокамеру на эталонный объект.

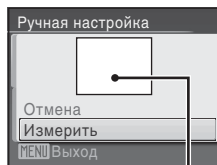

Кадр эталонного объекта



5 Нажмите кнопку **OK**.

После срабатывания затвора установится новое значение баланса белого. Снимок при этом не сохраняется.

✓ Ручная настройка. Примечание

Независимо от выбранного режима вспышки при нажатии кнопки **OK** на шаге 5 вспышка не сработает. Таким образом, при использовании вспышки фотокамера не может измерить значение ручной настройки.

Непрерывный

Устанавливается в  (авто) /  (высокая чувствительность) → MENU (меню съемки) →  Непрерывный

Изменение настроек для режимов Непрерывной съемки и BSS (Выбора лучшего снимка). Вспышка не будет работать в режимах **Непрерывный**, **BSS** или **Мультикадр 16**, а фокус, экспозиция и баланс белого будут зафиксированы в значениях, установленных для первого снимка в каждой серии.

Покадровый (настройка по умолчанию)

При каждом нажатии спусковой кнопки затвора выполняется съемка одного кадра.

Непрерывный



При нажатии и удержании спусковой кнопки затвора съемка производится до 7 снимков с частотой примерно 1,2 кадра в секунду, если режим изображения установлен на  **Нормальный (3648)**.

BSS (Выбор лучшего снимка)

Режим выбора лучшего снимка рекомендуется для использования с выключенной вспышкой или при зуммировании и в ситуациях, когда случайные движения могут привести к смазыванию изображения.

Если включен режим BSS, то при нажатии и удержании нажатой спусковой кнопки затвора фотокамера делает до 10 снимков. Самый резкий снимок в серии выбирается и сохраняется автоматически.

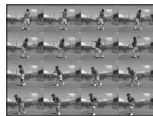

Мультикадр 16

При каждом нажатии спусковой кнопки затвора фотокамера делает 16 снимков со скоростью примерно 7,5 кадра в секунду, а затем размещает их на одном изображении. Режим изображения фиксируется на параметре  **Нормальный (2592)** при использовании автоматического режима, или на параметре  **Нормальный (2048)** при использовании режима высокой чувствительности. Применение цифрового зума невозможно.



При выборе значений, отличных от **Покадровый**, на мониторе отображается символ текущей настройки ( 8).

Непрерывная съемка. Примечание

- Максимальная скорость при непрерывной съемке может изменяться в зависимости от выбранного режима изображения и установленной карточки памяти.
- Использование параметра **Управл. искажением** ( 85) одновременно с параметрами **Непрерывный**, **BSS** или **Мультикадр 16** ( 86) невозможно.

Выбор лучшего снимка (BSS). Примечание

При использовании режима выбора лучшего снимка **BSS**, возможно, не удастся получить требуемые результаты, если в момент нажатия спусковой кнопки затвора до конца двигался объект съемки или изменялась композиция кадра.

Мультикадр 16. Примечание

Если яркие объекты (например, солнце или электрические фонари) попадают в кадр, на снимке возможно появление ярких вертикальных полос. В режиме непрерывной съемки не рекомендуется снимать яркие объекты.

Параметры цвета

Устанавливается в  (авто) /  (высокая чувствительность) →
MENU (меню съемки) →  Параметры цвета

Позволяет сделать цвета снимков более яркими или создать монохромные фотографии.

Стандартные цвета (настройка по умолчанию)

Используется для съемки объектов естественных цветов.

Яркие цвета

Используется для создания ярких снимков с эффектом фотоотпечатка.

Черно-белый

Съемка черно-белых фотографий.

Сепия



Запись снимков в тонах сепии.

Цианотипия

Запись снимков в голубовато-синем монохромном цвете.

Результаты выбора этих параметров можно просмотреть на мониторе. При выборе значений, отличных от **Стандартные цвета**, на мониторе отображается символ текущей настройки ( 8).

Управл. искажением

Устанавливается в  (авто) /  (высокая чувствительность) →
MENU (меню съемки) →  Управл. искажением

Укажите, следует ли исправлять искажения. Включение исправления искажений уменьшает размер кадра.

Вкл.

Искажения по краям кадра исправляются.

Выкл. (настройка по умолчанию)

Исправление искажений не выполняется.

При любых значениях, кроме **Выкл.**, на мониторе отображается символ текущей настройки ( 8).

Исправление искажений. Примечание

При установке параметра **Управл. искажением** на значение **Вкл.** использование режимов **Непрерывный**, **BSS** и **Мультикадр 16** невозможно ( 86).

Настройки фотокамеры, которые нельзя установить одновременно

В режимах  (авто) и  (высокая чувствительность) существуют ограничения для следующих значений.



Режим вспышки

Установка **Непрерывный** на параметры **Непрерывный**, **BSS** или **Мультикадр 16** фиксирует вспышку на  (выкл.).
Примененная настройка восстанавливается при выборе **Покадровый**.

Автоспуск

При включенном автоспуске, независимо от настроек параметра **Непрерывный**, при нажатии спусковой кнопки затвора снимается только один кадр.
Примененная настройка **Непрерывный** восстанавливается после спуска затвора или выключения автоспуска.

Непрерывный

Если для настройки **Непрерывный** устанавливается **Мультикадр 16**, то **Режим изображения** будет установлен на  **Нормальный (2592)** для автоматического режима или на  **Нормальный (2048)** для режима высокой чувствительности.
При установке другой настройки для режима **Непрерывный** параметр **Режим изображения** возвращается к предыдущей настройке.

Баланс белого



Если для **Параметры цвета** выбраны значения **Ч/б**, **Сепия** или **Цианотипия**, то для параметра **Баланса белого** автоматически используется значение **Авто**, изменить которое нельзя.
Примененная настройка **Баланса белого** восстанавливается при выборе **Стандартные цвета** или **Яркие цвета**.

Управл. искажением

Если для параметра **Управл. искажением** устанавливается значение **Вкл**, то режим **Непрерывный** будет автоматически установлен на значение **Покадровый**. Даже если параметру **Управл. искажением** вернуть значение **Выкл.**, для режима **Непрерывный** сохраняется значение **Покадровый**.

Параметры просмотра: меню просмотра

Меню просмотра содержит следующие параметры.

	D-Lighting 📖 58
Повышение яркости и контраста на темных участках снимков.	
	Задание печати 📖 75
Выбор снимков для печати и указание количества копий каждого из них.	
	Показ слайдов 📖 89
Просмотр снимков, сохраненных во внутренней памяти или на карточке памяти, в автоматическом режиме показа слайдов.	
	Удалить 📖 90
Удаление выбранных или всех снимков.	
	Уменьшенный снимок 📖 60
Создание уменьшенной копии текущего снимка.	

Отображение меню просмотра

Чтобы перейти в режим просмотра, нажмите кнопку .

Чтобы отобразить меню просмотра, нажмите кнопку **MENU**.

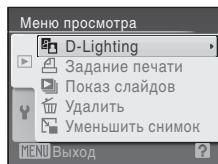
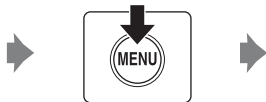
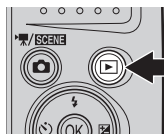

- Мульти-selectorом выберите и подтвердите настройки (📖 11).
- Для выхода из меню просмотра нажмите кнопку **MENU**.

Выбор нескольких снимков

Экран, изображенный справа, отображается в меню (см. ниже) при выборе снимков.

Меню просмотра: **Задание печати: Выбрать снимки** (📖 75)

Удалить: Удалить выбр. снимки (📖 90)

Меню настройки: **Экран приветствия** (📖 95)

Защита (📖 111)

Повернуть снимок (📖 112)

Копия: Выбранные снимки (📖 113)



Чтобы выбрать снимки, выполните действия, приведенные ниже.

- 1 Кнопкой мультиселектора ◀ или ▶ выберите необходимый снимок.

Для функций **Повернуть снимок** и **Экран приветствия** можно выбрать только один снимок. Перейдите к шагу 3.

Поверните кнопку зуммирования в положение **T** (📄) для отображения в режиме полнокадрового просмотра или в положение **W** (📷), чтобы вернуться в режим 12 уменьшенных изображений.





- 2 Нажмите кнопку ▲ или ▼, чтобы выбрать значение **ON** (Вкл.) или **OFF** (Выкл.) (или количество копий).

Если выбрано значение **ON** (Вкл.), в левом верхнем углу текущего снимка отображается галочка (☑). Для выбора дополнительных снимков повторите шаги 1 и 2.



- 3 Чтобы зафиксировать выбор снимков, нажмите **OK**.

Показ слайдов

Нажмите кнопку  (режим просмотра) → MENU (меню просмотра) →  Показ слайдов

Поочередный просмотр снимков, сохраненных во внутренней памяти или на карточке памяти, в автоматическом режиме показа слайдов.

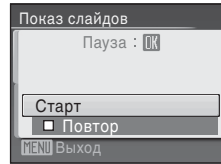

1 Мульти-selectorом выберите пункт **Старт** и нажмите кнопку .

Для автоматического повторения показа слайдов перед выбором **Старт** выберите **Повтор** и нажмите кнопку . При включении функции повтора рядом с названием этого параметра добавляется галочка (✓).



2 Начинается показ слайдов.

Во время просмотра слайдов доступны следующие действия.

- Для переключения снимков используйте мульти-selector. Для быстрой прокрутки вперед или назад нажмите и удерживайте нажатой кнопку  или .
- Для временной остановки показа слайдов нажмите кнопку .





3 Выберите параметр **Конец** или **Начать снова**.

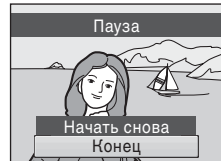

Когда показ слайдов заканчивается или временно останавливается, выберите пункт **Конец** и нажмите кнопку , чтобы вернуться в меню просмотра, или выберите пункт **Начать снова**, чтобы просмотреть слайды еще раз.



Показ слайдов. Примечания

- При показе слайдов отображается только первый кадр видеороликов ( 63), включенных в показ слайдов.
- Обратите внимание, что даже при выборе параметра **Повтор** монитор может непрерывно показывать слайды в течение не более 30 минут ( 105).

Удалить

Нажмите кнопку  (режим просмотра) → MENU (меню просмотра) →  Удалить

Удаление выбранных или всех снимков.



Удалить выбр. снимки

Удаление выбранных снимков ( 88).

Удалить все снимки































Удаление всех снимков.











Удаление. Примечания

- Восстановить удаленные снимки невозможно. Перед удалением важные снимки следует передать на компьютер.
- Снимки, помеченные символом , защищены и не могут быть удалены ( 111).

Основные настройки фотокамеры: меню настройки

Меню настройки содержит следующие параметры.

	Меню	 94
	Выбор способа отображения меню.	
	Экран приветствия	 95
	Выбор изображения, которое появляется при включении фотокамеры.	
	Дата	 96
	Настройка часов фотокамеры и выбор часовых поясов (домашнего и места назначения).	
	Настройка монитора	 99
	Установите настройки информации о фото, просмотра снимка и яркости.	
	Впечатывание даты	 101
	Впечатывание даты на снимках.	
	Подавление вибраций	 102
	Установка настройки подавления вибраций для фотосъемки.	
	Обнаружение движения	 103
	Укажите, следует ли использовать при фотосъемке обнаружение движения для уменьшения эффекта смазывания вследствие движения объекта или дрожания фотокамеры.	
	АФ-помощь	 104
	Включение или выключение вспомогательной подсветки АФ.	
	Настройка звука	 104
	Настройка звука.	
	Автовыключение	 105
	Настройка времени до перехода фотокамеры в режим ожидания.	
	Форматир. памяти/Форматир. карточки	 106
	Отформатируйте внутреннюю память или карточку памяти.	
	Язык/Language	 107
	Выбор языка отображения для монитора фотокамеры.	
	Режим видео	 107
	Настройка подключения к телевизору.	
	Предупреждение о закрытых глазах	 108
	Настройка функции распознавания закрытых глаз при съемке в режиме приоритета лица ( 24).	
	Сброс всех значений	 109
	Восстановление настроек фотокамеры по умолчанию.	

	Тип батарей	 111
	Выберите тип используемых батарей.	
	Защита	 111
	Защита выбранных снимков от случайного удаления.	
	Повернуть снимок	 112
	Изменение ориентации снимка.	
	Копия	 113
	Копирование файлов из внутренней памяти на карточку памяти и обратно.	
	Версия прошивки	 114
	Показ версии прошивки камеры.	

Отображение меню настройки

Отобразите экран меню и выберите  (Настройка).

- 1 Нажмите кнопку **MENU**, чтобы отобразить экран меню.

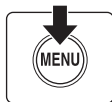

При использовании простого авто режима, режима улыбки, сюжетного режима или режима съемки видеороликов

При использовании режимов  (авто), спортивного непрерывного, высокой чувствительности или просмотра

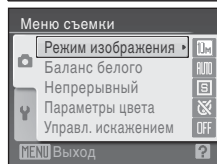
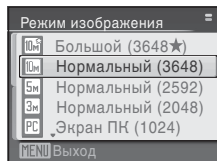

- 2 Нажмите кнопку мультиселектора .

Теперь можно выбрать вкладку.

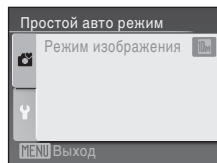

- 3** Нажмите кнопку ▲ или ▼ для выбора вкладки Y.

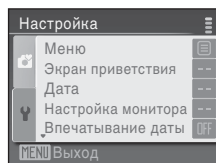

- 4** Нажмите кнопку ► или OK.

- Теперь можно выбрать нужный элемент в меню настройки.
- Мульти-selector выберите и подтвердите настройки (11).
- Для выхода из меню настройки нажмите кнопку MENU или ◀ и выберите другой режим.

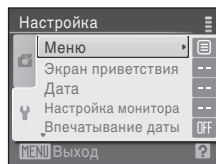

MENU Меню

Нажмите кнопку **MENU** → **Y** (меню настройки) (📖 92) → **MENU** Меню

Выбор отображения начальных меню.

Текст (настройка по умолчанию)

Меню отображаются в виде списка.

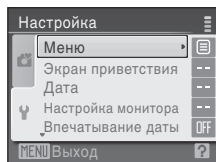

Символы

Все пункты меню помещаются на одной странице.

Названия меню



Экран приветствия

Нажмите кнопку **MENU** → **У** (меню настройки) (📖 92) →  Экран приветствия

Можно выбрать экран приветствия, отображаемый при включении фотокамеры.

Нет (настройка по умолчанию)

Экран приветствия не отображается.

COOLPIX

Отображается экран приветствия.

Выбрать снимок

Выберите для экрана приветствия снимок, хранящийся во внутренней памяти или на карточке памяти. Выберите снимок в меню **Выбрать снимок** и нажмите кнопку **OK**. Выбранный снимок сохраняется в фотокамере и появится на экране приветствия, даже если исходный снимок удален.

Невозможно выбрать снимки, записанные с настройкой **16:9** (📖 79) для параметра **Режим изображения**, а также копии снимков, созданные с использованием функций уменьшенных изображений (📖 60) или кадрирования (📖 59), размер которых менее 320 x 240.

🕒 Дата

Нажмите кнопку **MENU** → **Y** (меню настройки) (📖 92) → 🕒 Дата

Установка часов фотокамеры.

В путешествии можно установить часовой пояс пункта назначения.

Дата

Установка даты и времени на встроенных часах фотокамеры.

Отображаемые параметры действуют следующим образом.

- ◀▶: перемещение по элементам (день, месяц, год, час, минута и порядок отображения даты).
- ▲▼: установка значения для выбранного элемента.
- OK: включение настройки.

Часовой пояс

Установка домашнего часового пояса (🏠) (зоны) или летнего времени. Если выбран часовой пояс места назначения (➔), разница во времени (📖 98) вычисляется автоматически, а дата и время записываются для выбранного региона. Данная функция полезна в путешествиях.

Установка часового пояса места назначения

1 Мульти-selectorом выберите **Часовой пояс** и нажмите кнопку **OK**.

Отображается меню часового пояса.

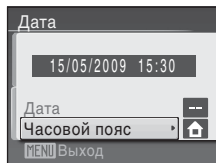

2 Выберите ➔ **Пункт назначения** и нажмите кнопку **OK**.

Дата и время на мониторе изменятся в соответствии с выбранным регионом.

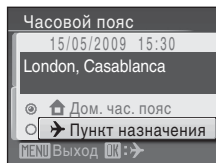

3 Нажмите кнопку ►.

Отображается меню часового пояса нового города.

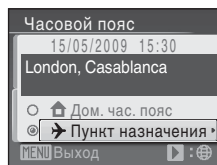

4 Нажмите кнопку ◀ или ▶ для выбора часового пояса пункта назначения (название города).

Если фотокамера используется в зоне действия летнего времени, нажмите кнопку ▲, чтобы отобразить метку ☀ в верхней части монитора, и установите летнее время. Когда начинается действовать летнее время, автоматически выполняется сдвиг на час вперед. Для выхода из настройки летнего времени нажмите ▼.

Нажмите кнопку OK для ввода пункта назначения.

Если выбран часовой пояс места назначения, в режиме съемки на мониторе фотокамеры отображается символ 📍.

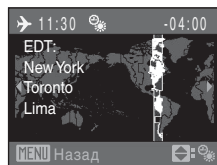

✓ Батарея часов

Часы фотокамеры получают питание от батареи часов, независимой от батарей, питающих фотокамеру. Батарея часов заряжается, когда установлена основная батарея или подключен сетевой блок питания, время подзарядки около 10 часов обеспечивает несколько дней автономной работы.

📍 (домашний часовой пояс)

- Для переключения на домашний часовой пояс выберите на шаге 2 пункт 🏠 и нажмите кнопку OK.
- Чтобы изменить домашний часовой пояс, выберите на шаге 2 пункт 🏠 и выполните шаги 3 и 4 для выбора домашнего часового пояса.

📅 Летнее время

Когда начинается или заканчивается период действия летнего времени, включите или выключите параметр летнего времени соответственно, используя меню домашнего часового пояса на шаге 4.



Часовые пояса (📖 16)

Список часовых поясов, поддерживаемых фотокамерой, приводится ниже.

При разнице во времени, значение которой не приведено ниже, установите на часах фотокамеры местное время.

Всемирное время +/-	Часовой пояс	Всемирное время +/-	Часовой пояс
-11	Midway, Samoa	+1	Madrid, Paris, Berlin
-10	Hawaii, Tahiti	+2	Athens, Helsinki, Ankara
-9	Alaska, Anchorage	+3	Moscow, Nairobi, Riyadh, Kuwait, Manama
-8	PST (PDT): Los Angeles, Seattle, Vancouver	+4	Abu Dhabi, Dubai
-7	MST (MDT): Denver, Phoenix, La Paz	+5	Islamabad, Karachi
-6	CST (CDT): Chicago, Houston, Mexico City	+5,5	New Delhi
-5	EST (EDT): New York, Toronto, Lima	+6	Colombo, Dhaka
-4	Caracas, Manaus	+7	Bangkok, Jakarta
-3	Buenos Aires, Sao Paulo	+8	Beijing, Hong Kong, Singapore
-2	Fernando de Noronha	+9	Tokyo, Seoul
-1	Azores	+10	Sydney, Guam
±0	London, Casablanca	+11	New Caledonia
		+12	Auckland, Fiji

Настройка монитора

Нажмите кнопку **MENU** → **У** (меню настройки) (📖 92) →  Настройка монитора

Доступны следующие настройки.

Информация о фото

Выбор информации, отображаемой на мониторе в режимах съемки и просмотра. (📖 100)

Просмотр снимка

- **Вкл.** (настройка по умолчанию): снимки автоматически отображаются на короткое время сразу после съемки.
- **Выкл.:** снимки не отображаются после съемки.

Яркость

Доступны пять настроек яркости монитора. По умолчанию используется настройка **3**.

Информация о фото

Доступны следующие параметры отображения.

Сведения об индикаторах на мониторе см. в разделе “Монитор” (📖 8, 9).

	Режим съемки	Режим просмотра
Показать		
Авто (настройка по умолчанию)	После отображения в течение нескольких секунд той же самой информации, что и в описанном выше режиме Показать вид дисплея становится таким же, как и для режима Скрыть .	
Скрыть		
Сетка кадрир.	<p>В следующих режимах съемки для облегчения компоновки кадра отображается сетка кадрирования.</p> <ul style="list-style-type: none"> • (простой авто режим) • (режим высокой чувствительности) • (режим авто) <p>В других режимах съемки текущие настройки или инструкции отображаются на мониторе так же, как и при выборе описанного выше параметра Авто.</p>	<p>Текущие настройки или инструкции отображаются на мониторе так же, как и при выборе описанного выше параметра Авто.</p>

Впечатывание даты

Нажмите кнопку **MENU** → **Y** (меню настройки) (📖 92) →  Впечатывание даты

Дата и время печатаются на снимках. Дата может быть напечатана на принтерах, не поддерживающих впечатывание даты (📖 76).

Выкл. (настройка по умолчанию)

Дата и время на снимках не печатаются.

Дата

В правом нижнем углу снимков, сделанных с использованием этого параметра, впечатывается дата съемки.

Дата и время

В правом нижнем углу снимков, сделанных с использованием этого параметра, отображаются дата и время съемки.

При любых значениях, кроме **Выкл.**, на мониторе отображается символ текущей настройки (📖 8).

Впечатывание даты

- Впечатанная дата становится частью снимка; ее удаление невозможно.
- Впечатывание даты выключается в следующих ситуациях.
 - Если сюжетный режим установлен на **Музей** или **Съемка панорамы**.
 - Если режим **Непрерывный** (📖 83) установлен на **Непрерывный** или **BSS**.
 - Если используется спортивный непрерывный режим.
 - При записи видеороликов.
- Даты, впечатываемые на снимках, могут плохо читаться, если для параметра **Режим изображения** (📖 79) выбрано значение **Экран ТВ (640)**. При использовании впечатывания даты выберите значение **Экран ПК (1024)** или большее.
- При записи даты используется формат даты, определенный параметром **Дата** в меню настройки (📖 16, 96).

Впечатывание даты и задание печати

В случае печати снимков на принтере, совместимом с DPOF и поддерживающим печать даты съемки и информации о снимке, можно использовать параметр **Задание печати** (📖 75) и печатать на снимках дату съемки и информацию о снимках. В этом случае не нужно заранее впечатывать в снимки дату и время с помощью параметра **Впечатывание даты**.

Подавление вибраций

Нажмите кнопку **MENU** → **Y** (меню настройки) (📖 92) →  Подавление вибраций

Установите настройку подавления вибраций для фотосъемки. Функция подавления вибраций корректирует смазывание, возникающее при съемке с зуммированием или с длинными выдержками.

При использовании штатива для придания устойчивости фотокамеры во время съемки **отключите** подавление вибраций.

Вкл. (настройка по умолчанию)

Подавление вибраций включено.

Выкл.

Подавление вибраций выключено.

Настройку подавления вибраций можно подтвердить на мониторе во время съемки (при установке на **Выкл.** ничего не отображается) (📖 21).

Подавление вибраций. Примечания

- Включение подавления вибраций может занять несколько секунд после включения фотокамеры или перехода фотокамеры из режима просмотра в режим съемки. Прежде чем начинать съемку, дождитесь стабилизации изображения на мониторе.
- Вследствие характеристик функции подавления вибраций снимки, отображаемые на мониторе фотокамеры сразу после съемки, могут выглядеть размытыми.
- В некоторых случаях подавление вибраций может не полностью устранять последствия дрожания фотокамеры.

Использование подавления вибраций при съемке видеороликов

При записи видеороликов автоматически применяется электронное подавление вибраций для снижения эффекта дрожания фотокамеры.

Обнаружение движения

Нажмите кнопку **MENU** → **Y** (меню настройки) (📖 92) →  Обнаружение движения

Укажите, будет ли фотокамера автоматически увеличивать скорость выдержки для уменьшения эффекта смазывания при обнаружении движения во время фотосъемки.

Авто (настройка по умолчанию)

Если фотокамера обнаруживает движение объекта или дрожание фотокамеры, выдержка сокращается для уменьшения смазывания. Функция обнаружения движения не включена, если для вспышки установлен режим заполняющей вспышки.

Помните, что в некоторых сюжетных режимах обнаружение движения автоматически выключается, даже если выбрана настройка **Авто** (📖 38-43). Обнаружение движения не включается в следующих ситуациях.

- При использовании спортивного непрерывного режима (📖 48).
- При использовании режима высокой чувствительности (📖 50)
- Когда для режима **Непрерывный** установлено значение **Мультикадр 16** (📖 83).

Выкл.

Функция обнаружения движения не включена.

Настройку обнаружения движения можно подтвердить на мониторе во время съемки (при установке на **Выкл.** ничего не отображается) (📖 21).

При обнаружении фотокамерой движения и уменьшение длительности выдержки индикатор обнаружения движения светится зеленым цветом.

Обнаружение движения. Примечание

- Эффект смазывания вследствие дрожания фотокамеры или смещения объекта съемки может не устраняться, если дрожание или смещение слишком сильные.
- Обнаружение движения может не действовать при значительной подвижности объекта съемки и в условиях низкой освещенности.
- Сделанные снимки могут оказаться зернистыми.

☰ АФ-помощь

Нажмите кнопку MENU →  (меню настройки) (📖 92) → ☰ АФ-помощь

Изменение настроек вспомогательной подсветки АФ.

Авто (настройка по умолчанию)

Вспомогательная подсветка АФ будет использоваться для помощи при фокусировке при недостаточном освещении объекта. Дальность действия вспомогательной подсветки составляет около 3,5 м в максимальном широкоугольном положении и 2,5 м в максимальном телескопическом положении. Тем не менее, вспомогательная подсветка АФ в некоторых сюжетных режимах не включается, даже если выбран режим **Авто** (📖 37-41).

Выкл.

Отключение этой функции. Фотокамера может не сфокусироваться при недостаточном освещении.

🔊 Настройка звука

Нажмите кнопку MENU →  (меню настройки) (📖 92) → 🔊 Настройка звука

Можно управлять следующими настройками звука.

Звук кнопки

Включение и **выключение** звука кнопки затвора. Если выбрано значение **Вкл.** (настройка по умолчанию), при удачном завершении определенной операции подается одиночный звуковой сигнал, при блокировке фокуса — двойной, при обнаружении ошибки — тройной. При включении фотокамеры подается сигнал включения.

Звук затвора

Можно выбрать следующие параметры звука затвора: **Вкл.** (настройка по умолчанию) и **Выкл.**

Автовыключение

Нажмите кнопку **MENU** → **Y** (меню настройки) (📖 92) →  Автовыключение

Если фотокамера включена, и в течение некоторого времени с ней не производится никаких действий, она переходит в режим ожидания (📖 15) в целях сохранения энергии.

В режиме ожидания мигает индикатор включения питания, и если с фотокамерой не выполняется никаких действий в течение трех минут, она автоматически выключается.

Используйте этот параметр для настройки времени, по истечении которого фотокамера перейдет в режим ожидания.

Автовыключение



Выбор времени, по истечении которого фотокамера при бездействии переходит в режим ожидания: **30 сек.** (настройка по умолчанию), **1 мин.**, **5 мин.** и **30 мин.**

Режим ожидания

При выборе значения **Вкл.** (настройка по умолчанию) фотокамера переходит в режим ожидания, если яркость объекта съемки не изменяется, даже если время, выбранное в меню "Авто выкл.", не истекло. Фотокамера перейдет в режим ожидания через 30 секунд, если параметр **Авто выкл.** установлен на значение **1 мин.** или меньше, или через 1 минуту, если параметр **Авто выкл.** установлен на значение **5 мин.** или больше.

Выход из режима ожидания

Для выхода из режима ожидания нажмите одну из следующих кнопок.

- Выключатель питания
- Спусковая кнопка затвора
-  кнопка
-  кнопка



Автоматическое выключение. Примечания

Время, после которого фотокамера переходит в режим ожидания, зафиксировано в следующих случаях.

- Во время отображения меню: 3 минуты
- При выполнении показа слайдов: не более 30 минут

Форматирование памяти / **Форматирование карточки памяти**

Нажмите кнопку **MENU** →  (меню настройки) (📖 92) →

 **Форматирование памяти** /  **Форматирование карточки памяти**

Данная функция используется для форматирования внутренней памяти или карточки памяти.

Форматирование внутренней памяти

Чтобы отформатировать внутреннюю память, извлеките карточку памяти из фотокамеры.

В меню настройки появится пункт **Форматир. памяти**.

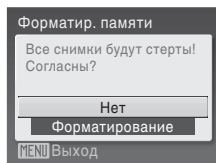

Форматирование карточки памяти

Если в фотокамере установлена карточка памяти, в меню настройки появится пункт **Форматир. карточки**.

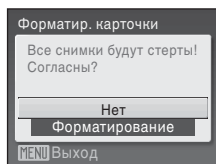

Форматирование внутренней памяти и карточек памяти

- Форматирование внутренней памяти или карточек памяти приводит к необратимому удалению всех данных. До начала форматирования убедитесь, что важные снимки были переданы на компьютер.
- Во время форматирования не выключайте фотокамеру и не открывайте крышку батарейного отсека/гнезда карточки памяти.
- При установке в фотокамеру карточек памяти, использовавшихся ранее в других устройствах, обязательно отформатируйте их в этой фотокамере.

Язык/Language

Нажмите кнопку **MENU** → **Y** (меню настройки) (📖 92) →  Язык/Language

Выберите один из 24 языков для отображения меню и сообщений фотокамеры.

Čeština	Чешский
Dansk	Датский
Deutsch	Немецкий
English	(настройка по умолчанию)
Español	Испанский
Ελληνικά	Греческий
Français	Французский
Indonesia	Индонезийский
Italiano	Итальянский
Magyar	Венгерский
Nederlands	Голландский
Norsk	Норвежский



Polski	Польский
Português	Португальский
Русский	Русский
Suomi	Финский
Svenska	Шведский
Türkçe	Турецкий
عربي	Арабский
中文简体	Китайский (упрощенное письмо)
中文繁體	Китайский (традиционное письмо)
日本語	Японский
한글	Корейский
ภาษาไทย	Тайский

Режим видео

Нажмите кнопку **MENU** → **Y** (меню настройки) (📖 92) →  Режим видео

Настройка подключения к телевизору. Выберите **NTSC** или **PAL**.

Предупреждение о закрытых глазах

Нажмите кнопку MENU →  (меню настройки) (📖 92) →
 Предупреждение о закрытых глазах

Настройка функции распознавания закрытых глаз при съемке в режиме приоритета лица (📖 24).

Вкл. (настройка по умолчанию)

Когда фотокамера определяет одного или несколько человек, закрывших глаза вскоре после распознавания лиц и съемки, на мониторе отображается экран **Кто-то моргнул?** Лицо человека, закрывшего глаза при съемке, обведено желтой рамкой. В таком случае сделанный снимок можно проверить и определить, нужно ли делать повторный снимок. При использовании режима улыбки (📖 52), экран "Кто-то моргнул?" не отображается, несмотря на настройку предупреждения о закрытых глазах.

Выкл.

Предупреждение о закрытых глазах не отображается.

Работа с экраном Кто-то моргнул?

Если фотокамера определяет лицо с закрытыми глазами, на мониторе отображается экран **Кто-то моргнул?**

С экраном **Кто-то моргнул?** возможны следующие действия. Если в течение нескольких секунд не выполняется никаких действий, автоматически возвращается экран режима съемки.

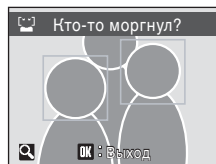

Действие	Элемент управления	Описание
Увеличение и отображение лица с закрытыми глазами		Поверните кнопку зума в положение T (Q) .
Переключение в режим полнокадрового просмотра		Поверните кнопку зума в положение W (checkered) .
Выбор лица для увеличения		Если фотокамера опознает более одного лица человека с закрытыми глазами, для переключения между отображаемыми лицами нажимайте кнопки     .
Удаление сделанного снимка		Нажмите кнопку  .
Переключение в режим съемки		Нажмите кнопку  или спусковую кнопку затвора.
		

Сброс всех значений

Нажмите кнопку **MENU** → **Y** (меню настройки) (📖 92) →  Сброс всех значений

Если выбрано значение **Сброс**, настройки фотокамеры возвращаются к значениям по умолчанию.

Всплывающее меню

Параметр	Значение по умолчанию
Режим вспышки (📖 30)	Авто
Автоспуск (📖 33)	Выкл.
Режим макросъемки (📖 34)	Выкл.
Поправка экспозиции (📖 35)	0,0

Сюжетный режим

Параметр	Значение по умолчанию
Сюжетный режим (📖 36)	Портрет
Баланс белого в режиме съемки еды (📖 44)	Центр



Меню спортивной непрерывной съемки

Параметр	Значение по умолчанию
Спортивный непрерывный (📖 48)	Непрерывная В
Режим изображения (📖 49)	 Нормальный

Меню видео

Параметр	Значение по умолчанию
Параметры видео (📖 62)	Экран ТВ 640★

Меню съемки/меню высокой чувствительности

Параметр	Значение по умолчанию
Режим изображения (📖 79)	 Нормальный/  Нормальный (режим высокой чувствительности)
Баланс белого (📖 81)	Авто
Непрерывный (📖 83)	Покадровый
Параметры цвета (📖 84)	Стандартные цвета
Управл. искажением (📖 85)	Выкл.

Меню настройки

Параметр	Значение по умолчанию
Меню (📖 94)	Текст
Экран приветствия (📖 95)	Отключение приветствия
Информация о фото (📖 99)	Авто
Просмотр снимка (📖 99)	Вкл.
Яркость (📖 99)	3
Впечатывание даты (📖 101)	Выкл.
Подавл. вибраций (📖 102)	Вкл.
Обнаружение движения (📖 103)	Авто
АФ-помощь (📖 104)	Авто
Звук кнопки (📖 104)	Вкл.
Звук затвора (📖 104)	Вкл.
Авто выкл. (📖 105)	30 сек.
Режим ожидания (📖 105)	Вкл.
Предупреждение о закрытых глазах (📖 108)	Вкл.

Другие

Параметр	Значение по умолчанию
Размер бумаги (📖 71, 72)	По умолчанию

- При выборе пункта **Сброс всех знач.** из памяти удаляется номер текущего файла (📖 116). Нумерация продолжится, начиная с наименьшего доступного номера. Для сброса нумерации файлов к значению "0001" перед выбором функции **Сброс всех знач.** удалите все снимки (📖 90).
- Следующие параметры меню останутся без изменений, даже если выполняется функция **Сброс всех знач.**

Меню съемки:

Ручная настройка в меню **Баланс белого** (📖 82)

Меню настройки:

Настройки для снимка, зарегистрированного для параметров **Экран приветствия** (📖 95), **Дата** (📖 96), **Язык/Language** (📖 107), **Режим видео** (📖 107) и **Тип батареи** (📖 111)



Тип батарей

Нажмите кнопку **MENU** →  (меню настройки) (📖 92) →  Тип батарей

Чтобы фотокамера показывала верный уровень заряда батареи (📖 20), выберите тип, соответствующий и используемым в настоящий момент батареям.

Щелочные (настройка по умолчанию)	Щелочные батареи LR6/L40 (типоразмер AA)
Литиевые	Литиевые батареи FR6/L91 (типоразмер AA)

Защита

Нажмите кнопку **MENU** →  (меню настройки) (📖 92) →  Защита

Защита выбранных снимков от случайного удаления. Дополнительные сведения об использовании данной функции см. в разделе “Выбор нескольких снимков” (📖 88). Обратите внимание, что форматирование внутренней памяти фотокамеры или карточки памяти приведет к удалению защищенных файлов без возможности восстановления (📖 106).

Защищенные снимки можно определить по символу  (📖 9, 54) в режиме просмотра.

Повернуть снимок

Нажмите кнопку **MENU** → **Y** (меню настройки) (📖 92) →  Повернуть снимок

Задайте направление снимка (вертикальный или горизонтальный кадр), отображаемого на мониторе фотокамеры, когда снимок сделан.

Снимки можно повернуть на 90° по часовой стрелке или против нее.

Снимки, сохраненные в портретной (вертикальной) ориентации, можно повернуть максимум на 180° в обоих направлениях.

После выбора изображения на экране выбора снимка (📖 88) отображается экран "Повернуть снимок". Нажмите кнопку мультиселектора ◀ или ▶, чтобы повернуть снимок на 90°.

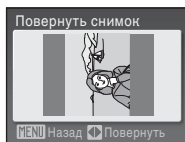

Повернуть на 90°
против часовой
стрелки

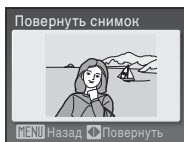

Повернуть на 90°
по часовой
стрелке

Нажмите **OK** для выбора отображенного направления, после чего на снимке записываются данные о вертикальном/горизонтальном положении.

☒ Копирование

Нажмите кнопку **MENU** → **Y** (меню настройки) (📖 92) → ☒ Копирование

Копирование снимков с карточки памяти во внутреннюю память фотокамеры и наоборот.

1 Выберите параметр в меню копирования с помощью мультиселектора и нажмите кнопку **OK**.

IN → **IN**: Копирование снимков из внутренней памяти на карточку памяти.

IN → **IN**: Копирование снимков с карточки памяти во внутреннюю память.

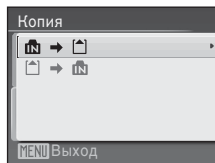

2 Выберите вариант копирования и нажмите кнопку **OK**.

Выбранные снимки: Копирование снимков, выбранных в меню выбора снимков (📖 88).

Все снимки: Копирование всех снимков.

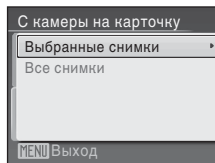

☑ Копирование. Примечание

- Можно копировать файлы в формате JPEG и AVI. Файлы, записанные в других форматах, копировать нельзя.
- Копирование снимков, сделанных другой моделью фотокамеры или измененных на компьютере, невозможно.
- Отредактированные копии имеют одинаковые с исходными снимками метки защиты (📖 111), но не помечаются для печати (📖 75).

🔍 Дополнительные сведения

Имена файлов изображений и имена папок → 📖 116

Ver. Версия прошивки

Нажмите кнопку **MENU** → **Y** (меню настройки) (📖 92) → **Ver.** Версия прошивки

Просмотр текущей версии прошивки фотокамеры.



Версия прошивки

Дополнительные принадлежности

Сетевой блок питания	Сетевой блок питания EH-67
USB-кабель	USB-кабель UC-E6
Аудио-/видеокабель	Аудио-/видеокабель EG-CP14
Крышка объектива	Крышка объектива LC-CP20

Рекомендованные карточки памяти

Следующие карточки памяти Secure Digital (SD) прошли тестирование и рекомендованы для использования с фотокамерой.

Можно использовать все карточки указанных моделей и емкостей независимо от их скорости.

SanDisk	512 МБ, 1 Гб, 2 Гб* ¹ , 4 Гб* ² , 8 Гб* ² , 16 Гб* ²
TOSHIBA	512 МБ, 1 Гб, 2 Гб* ¹ , 4 Гб* ² , 8 Гб* ² , 16 Гб* ²
Panasonic	512 МБ, 1 Гб, 2 Гб* ¹ , 4 Гб* ² , 8 Гб* ² , 16 Гб* ²
Lexar	1 Гб, 2 Гб* ¹ , 4 Гб* ² , 8 Гб* ²

*¹ При использовании карточки памяти с устройством чтения карточек памяти или другим аналогичным устройством убедитесь, что устройство поддерживает карточки емкостью 2 Гб.

*²  Совместимые с SDHC. При использовании карточки памяти с устройством для чтения карт памяти или аналогичным, убедитесь, что это устройство является совместимым с SDHC.

Правильная работа с карточками памяти других производителей не гарантируется. Для получения дополнительных сведений об указанных выше карточках обратитесь к изготовителю.

Имена файлов изображений и имена папок

Снимкам и видеороликам имена файлов присваиваются следующим образом.

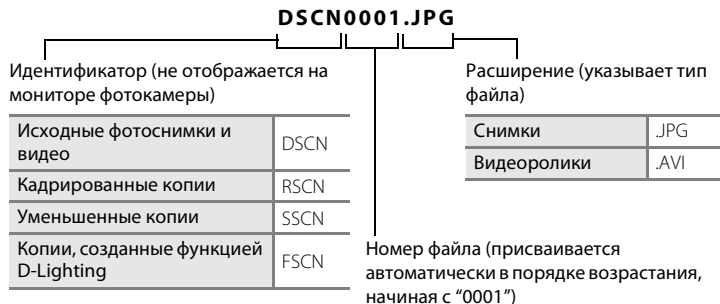

- Файлы хранятся в папках, имена которых образуются добавлением к номеру папки идентификатора, состоящего из пяти символов: "P_" плюс трехзначный порядковый номер для снимков, сделанных в режиме съемки панорамы (например, "101P_001"; 📖 46), или добавлением "NIKON" для всех остальных снимков (например, "100NIKON"). Когда номер снимка доходит до 9999, создается новая папка. Номера файлов присваиваются автоматически, начиная с "0001".
- Файлы, скопированные с помощью команды **Копирование > Выбранные снимки**, копируются в текущую папку, где им присваиваются новые номера файлов в порядке возрастания, начиная с самого большого номера файла, сохраненного в памяти. Команды **Копирование > Все снимки** копируют все папки с исходного носителя; имена файлов не изменяются, но папкам присваиваются новые номера в возрастающем порядке, начиная с самого большого номера папки на целевом носителе (📖 113).
- В папке может храниться до 200 снимков. Если в текущей папке находится 200 снимков, то следующий снимок будет помещен в новую папку, которой будет присвоен номер, увеличенный на единицу. Если текущая папка имеет номер 999 и содержит 200 снимков или снимок с номером 9999, дальнейшая съемка невозможна. Следует отформатировать носитель данных (📖 106) или установить новую карточку памяти.

Уход за фотокамерой

Чтобы обеспечить длительный срок службы цифровой фотокамеры Nikon, необходимо соблюдать следующие меры предосторожности при ее использовании и хранении.

Храните устройство в сухом месте

При попадании в воду или под воздействием высокой влажности фотокамера выйдет из строя.

Не бросайте фотокамеру

При сильных ударах и тряске фотокамера может выйти из строя.

Осторожно обращайтесь с объективом и подвижными частями фотокамеры

Не прилагайте чрезмерных усилий к объективу, монитору, а также при обращении с гнездом для карточки памяти и с батарейным отсеком. Эти элементы легко повредить. Приложение усилий к крышке объектива может привести к повреждению объектива или неисправности фотокамеры. Если монитор разбился, срочно примите меры во избежание травм от осколков стекла и попадания жидкокристаллического вещества на кожу, в глаза и в рот.

Не направляйте объектив на источники яркого света в течение длительного времени

Не направляйте объектив на солнце и другие источники яркого света в течение длительного времени при использовании и хранении фотокамеры. Яркий свет может вызвать ухудшение работы матрицы и появление на снимках белых пятен.

Не допускайте попадания изделия в зону действия сильных магнитных полей

Не используйте и не храните фотокамеру вблизи приборов, создающих сильное электромагнитное излучение. Сильные статические заряды или магнитные поля, создаваемые различным оборудованием (например, радиопередатчиками), могут воздействовать на монитор фотокамеры, повредить данные, сохраненные на карточке памяти, или создавать помехи для работы внутренних схем фотокамеры.

Избегайте резких изменений температуры

Резкие изменения температуры, например, при входе в холодную погоду в теплое помещение или выходе из него, могут вызвать образование конденсата внутри фотокамеры. Для защиты от образования конденсата заранее поместите фотокамеру в чехол или закрытый полиэтиленовый пакет.

Прежде чем извлекать батареи или отсоединять источник питания, необходимо выключить устройство

Не извлекайте батарею из включенного устройства, а также в процессе записи или удаления снимков. Принудительное отключение питания в этих случаях может привести к потере данных или повреждению внутренней памяти фотокамеры и ее электронных схем.



Батарея

- Перед использованием фотокамеры проверьте уровень заряда батарей и при необходимости замените их (☞ 20). При съемке важных событий следует, по возможности, иметь при себе запасной комплект батарей.
- При пониженной температуре окружающей среды емкость батарей может уменьшиться. Перед съемкой в холодную погоду убедитесь, что батареи заряжены полностью. Храните запасные батареи в теплом месте и при необходимости заменяйте их. При нагреве холодная батарея может восстановить часть своего заряда.
- Загрязнение контактов батареи может повлиять на работоспособность фотокамеры.
- Использованные батареи являются ценным вторичным сырьем. Сдавайте их в переработку в соответствии с установленными правилами утилизации.

Чистка

Объектив	Не прикасайтесь пальцами к стеклянным деталям объектива. Пылинки и ворсинки следует сдувать (обычно это делается с помощью небольшого устройства с резиновой грушей на одном конце; когда ее сжимают, на другом конце образуется струя воздуха). Отпечатки пальцев и другие загрязнения, которые нельзя удалить воздухом, удаляют с объектива мягкой сухой тканью, по спирали перемещая ее от центра объектива к его краям. Если очистить объектив таким образом не удастся, протрите его тканью, слегка смоченной жидкостью для чистки объектива.
Монитор	Удалите грушей пыль или ворсинки. Для удаления отпечатков пальцев и других загрязнений протрите монитор сухой мягкой тканью, стараясь сильно не нажимать на него.
Корпус	Грушей удалите пыль, грязь и песок и протрите корпус мягкой сухой тканью. После использования фотокамеры на пляже или морском побережье удалите песок и соль при помощи сухой мягкой ткани, слегка смоченной в пресной воде, а затем аккуратно протрите насухо. Помните, что гарантийные обязательства не распространяются на повреждения, вызванные попаданием инородных веществ внутрь фотокамеры.

Не используйте для чистки спирт, растворитель и другие летучие химикаты.

Хранение

Следует выключать фотокамеру, если она не используется. Прежде чем убрать фотокамеру, убедитесь, что индикатор включения не горит. Извлекайте батарею, если не предполагается использование фотокамеры на протяжении длительного времени. Не храните фотокамеру рядом с нафталиновыми или камфарными средствами против моли или в местах, которые:

- находятся рядом с оборудованием, создающим сильные электромагнитные поля, таким как телевизор или радиоприемник;
- при температурах ниже -10°C или выше 50°C ;
- не проветриваются или имеют уровень влажности более 60 %.

Для защиты от влаги и плесени вынимайте фотокамеру из места хранения хотя бы раз в месяц. Включите фотокамеру, несколько раз спустите затвор, после чего снова поместите ее на хранение.









Монитор. Примечание

- Монитор может содержать несколько пикселей, которые постоянно светятся или, напротив, никогда не горят. Это характерная особенность всех тонкопленочных жидкокристаллических экранов, которая не является признаком неисправности. Она не сказывается на качестве снимков фотокамеры.
- Если в кадре находится яркий объект, то на мониторе могут появиться вертикальные полосы типа "хвоста кометы", бледнеющие на концах. Это явление, называемое "светящимся следом", никак не отражается на готовых снимках и не указывает на неисправность. В режимах съемки, отличающихся от спортивного непрерывного, мультикадр 16 и режима съемки видеороликов, "светящийся след" никак не отражается на сохраненных снимках.
- При ярком освещении изображение на мониторе, возможно, будет трудно рассмотреть.
- Монитор оснащен светодиодной подсветкой. При снижении яркости монитора или появлении мерцания на нем обратитесь в сервисный центр компании Nikon.

Сообщения об ошибках

В таблице ниже приведены сообщения об ошибках и различные предупреждения, отображаемые на мониторе фотокамеры, а также действия, которые следует предпринять в каждом случае.

Монитор	Неисправность	Способ устранения	
 (мигает)	Не настроены часы.	Настройте часы.	96
	Низкий уровень заряда батареи.	Подготовьтесь к замене батареи.	14, 111
1 Батарея разряжена.	Батарея разряжена.	Замените батареи.	
 ● (мигает красным)	Фотокамера не может сфокусироваться.	<ul style="list-style-type: none"> Выполните фокусировку повторно. Используйте блокировку фокуса. 	24, 25 29
1 Подождите, пока камера закончит запись.	До завершения записи фотокамера не может выполнять другие действия.	Подождите, пока сообщение автоматически исчезнет с экрана по окончании записи.	25
1 Карточка памяти защищена от записи.	Переключатель защиты от записи находится в положении блокировки ("lock").	Переведите переключатель защиты от записи на карточке памяти в положение записи.	19
1 Эту карточку использовать нельзя	Ошибка доступа к карточке памяти.	<ul style="list-style-type: none"> Используйте рекомендованные карточки памяти. Убедитесь, что контакты не загрязнены. Проверьте правильность установки карточки памяти. 	115
1 Карточка не читается.			18 18
1 Карточка не отформатирована. Отформатировать? Нет Да	Карточка памяти не отформатирована для использования с фотокамерой COOLPIX L100.	Выберите Да и нажмите кнопку  , чтобы отформатировать карточку.	19
1 Закончилась память.	Карточка памяти заполнена.	<ul style="list-style-type: none"> Выберите меньший режим изображения. Удалите снимки. Вставьте новую карточку памяти. Извлеките карточку памяти и используйте внутреннюю память. 	79 26, 63, 90 18 19

Монитор	Неисправность	Способ устранения	
❶ Снимок нельзя сохранить.	Ошибка при записи снимка.	Отформатируйте внутреннюю память или карточку памяти.	106
	Закончились свободные номера файлов.	<ul style="list-style-type: none"> Вставьте новую карточку памяти. Отформатируйте внутреннюю память или карточку памяти. 	18 106
	Снимок нельзя использовать в качестве экрана приветствия.	Выберите снимок размером 640 x 480 пикселей или больше; можно также выбрать снимок, при съемке которого в качестве режима изображения была выбрана настройка, отличная от 16:9 .	59, 60, 79
	Недостаточно объема памяти для копирования снимка.	Удалите снимки с носителя данных.	90
❶ Снимок изменить невозможно.	Вы пытаетесь редактировать снимок, который невозможно редактировать.	Выберите снимок, поддерживающий функции D-Lighting, кадрирования или создания уменьшенных снимков.	57
❶ Видео записать нельзя.	Ошибка времени ожидания в процессе записи видеоролика.	Используйте карточку памяти с более высокой скоростью записи.	18
❶ В памяти нет снимков.	Снимки во внутренней памяти фотокамеры или на карточке памяти отсутствуют.	Извлеките карточку памяти, чтобы просмотреть снимки из внутренней памяти.	113
❶ Файл не является снимком.	Файл создан не фотокамерой COOLPIX L100.	Просмотр файла данной камерой невозможен. Для просмотра файла используйте компьютер или иные устройства, использовавшиеся для создания или редактирования файла.	–
❶ Этот снимок нельзя стереть.	Снимок защищен.	Отключите защиту.	111
❶ Пункт назначения находится в текущем часовом поясе.	Место назначения находится в домашнем часовом поясе.	–	96
❶ Активируйте вспышку.	Встроенная вспышка опущена.	<ul style="list-style-type: none"> Поднимите встроенную вспышку перед сменой режима вспышки. 	6, 30
		<ul style="list-style-type: none"> Поднимите встроенную вспышку при съемке в сюжетных режимах Ночной портрет и Освещение сзади. 	38, 42

Монитор	Неисправность	Способ устранения	
 Ошибка объектива. (Если крышка объектива не снята, выключите камеру, снимите крышку и снова вкл-те камеру.)	Ошибка объектива.	Снимите крышку объектива (если она еще прикреплена), выключите фотокамеру и снова включите ее. Если ошибка не устранена, обратитесь к продавцу или в сервисный центр компании Nikon.	20
 Ошибка передачи данных	Отсоединение USB-кабеля во время передачи данных или печати.	Выключите фотокамеру и снова подсоедините USB-кабель.	70
Ошибка системы 	Ошибка внутренних схем фотокамеры.	Выключите фотокамеру, извлеките и вновь установите батарею. Включите фотокамеру. Если ошибка не устранена, обратитесь к продавцу или в сервисный центр компании Nikon.	14, 20
 Ошибка принтера. Проверьте состояние принтера.	Закончились чернила или ошибка принтера.	Проверьте принтер. Устранив неисправность, выберите пункт Продолжить и нажмите кнопку  для возобновления печати.*	-
 Ошибка печати: проверьте бумагу	В принтер не установлена бумага указанного размера.	Загрузите бумагу указанного размера, выберите пункт Продолжить и нажмите кнопку  для возобновления печати.*	-
 Ошибка печати: застывание бумаги	В принтере застряла бумага.	Удалите застрявшую бумагу, выберите пункт Продолжить и нажмите кнопку  для возобновления печати.*	-
 Ошибка печати: закончилась бумага	В принтере нет бумаги.	Загрузите бумагу указанного размера, выберите пункт Продолжить и нажмите кнопку  для возобновления печати.*	-
 Ошибка печати: проверьте чернила	Отсутствие чернил.	Проверьте уровень чернил, выберите пункт Продолжить и нажмите кнопку  для возобновления печати.*	-
 Ошибка печати: закончились чернила	Картридж для чернил пуст.	Замените чернила, выберите пункт Продолжить и нажмите кнопку  для возобновления печати.*	-
 Ошибка печати: поврежден файл	Произошла ошибка, вызванная файлом изображения.	Выберите пункт Отмена и нажмите кнопку  для отмены печати.	-

* Дополнительные сведения и инструкции см. в документации, поставляемой с принтером.

Поиск и устранение неисправностей

Прежде чем обращаться к продавцу или представителю компании Nikon, просмотрите приведенный ниже перечень распространенных неисправностей. Дополнительные сведения можно найти на страницах, номера которых приведены в столбце справа.

Монитор, настройки и питание фотокамеры

Неисправность	Причина/решение	
На мониторе нет изображения.	<ul style="list-style-type: none"> • Фотокамера выключена. • Батарея разряжена. • Режим ожидания для снижения энергопотребления: нажмите спусковую кнопку затвора наполовину. • Если индикатор вспышки мигает красным, дождитесь окончания зарядки вспышки. • Фотокамера подключена к компьютеру с помощью USB-кабеля. • Фотокамера подключена к телевизору через аудио-/видеокабель. 	20 20 15, 24 31 66 64
Изображение на мониторе трудно рассмотреть.	<ul style="list-style-type: none"> • Настройка яркости монитора. • Монитор загрязнен. Очистите монитор. 	99 118
Фотокамера выключается без предупреждения.	<ul style="list-style-type: none"> • Батарея разряжена. • Фотокамера автоматически отключается при переходе в режим энергосбережения. • Переохлаждение батареи. 	20 105 118
Неправильные дата и время записи.	<ul style="list-style-type: none"> • Съемка, выполненная без установки часов, будет иметь временную метку "00/00/0000 00:00"; для видеороликов устанавливается дата "01/01/2009 00:00". Индикатор "Дата не установлена" мигает при съемке, указывая на то, что часы не установлены. Установите правильные дату и время в параметре "Дата" меню настройки. • Регулярно сверяйте часы фотокамеры с более точными часами и подстраивайте их при необходимости. 	16 96
На мониторе отсутствуют индикаторы.	Для параметра Информация о фото выбрано значение Скрыть . Выберите Показать .	99
Недоступен параметр Впечатывание даты .	Не настроены часы фотокамеры.	16, 96
Дата не появляется на снимках даже после включения параметра Впечатывание даты .	Впечатывание даты выключается в следующих ситуациях. <ul style="list-style-type: none"> • Если сюжетный режим установлен на Музей или Съемка панорамы. • Если режим Непрерывный установлен на Непрерывный или BSS. • Если используется спортивный непрерывный режим. • При записи видеороликов. 	41, 43 83 48 61
Настройки фотокамеры сброшены.	Резервная батарея разряжена, для всех настроек установлены значения по умолчанию.	97





Фотокамеры с электронным управлением

В очень редких случаях на мониторе могут появляться необычные символы, а сама фотокамера перестает работать. В большинстве случаев это явление вызвано сильными внешними статическими разрядами. Выключите фотокамеру, извлеките и вновь установите батарею. Включите фотокамеру. Если неисправность не исчезла, обращайтесь к продавцу или в сервисный центр компании Nikon. Имейте в виду, что отключение источника питания описанным выше способом может привести к потере данных, которые не были записаны во внутреннюю память или на карточку памяти к моменту возникновения неполадки. Уже записанные данные затронуты не будут.

Съемка

Неисправность	Причина/решение	
При нажатии спусковой кнопки затвора съемка не выполняется.	<ul style="list-style-type: none"> • Когда фотокамера находится в режиме просмотра, нажмите кнопку . • Если отображаются меню, нажмите кнопку MENU. • Батарея разряжена. • Если мигает индикатор вспышки, вспышка заряжается. 	10
		12
		20
		31
Фотокамера не может сфокусироваться.	<ul style="list-style-type: none"> • Фокусировка производится по одному из объектов, с которыми автоматическая фокусировка работает некорректно. • Установите для параметра АФ-помощь в меню настройки значение Авто. • Ошибка фокусировки. Выключите фотокамеру и включите ее снова. 	25
		104
		20
Снимки смазаны.	<ul style="list-style-type: none"> • Используйте вспышку. • Используйте режим высокой чувствительности. • Используйте подавление вибраций, обнаружение движения. • Используйте функцию BSS (Выбор лучшего снимка). • Используйте штатив и автоспуск. 	30
		50
		102, 103
		83
		5, 33
Яркие точки на снимке, сделанном со вспышкой.	Вспышка отражается от взвешенных в воздухе частиц. Опустите встроенную вспышку или установите для режима вспышки параметр  (Выкл.).	6, 30
Вспышка не срабатывает.	<ul style="list-style-type: none"> • Встроенная вспышка опущена, или режим вспышки установлен на параметр  (Выкл.). • Выбран сюжетный режим, в котором вспышка не включается. • Выбран спортивный непрерывный режим. • Выбран режим . • Для параметра Непрерывный в меню съемки задано значение Непрерывный, Мультикадр 16 или BSS. 	6, 30
		36
		48
		61
		83
Невозможно использование оптического зума.	Оптический зум не работает во время записи видео.	61

Неисправность	Причина/решение	
Невозможно использование цифрового зума.	Использование цифрового зума невозможно в следующих ситуациях. <ul style="list-style-type: none"> • Когда выбран сюжетный режим Портрет или Ночной портрет. • Когда выбран режим улыбки. • Непосредственно перед съемкой видеоролика (при съемке видеороликов можно использовать зум с максимальной кратностью 2x). • Когда параметр Мультикадр 16 выбран в режиме Непрерывный. 	37, 38 52 61 83
Недоступен параметр Режим изображения .	<ul style="list-style-type: none"> • Если для параметра Непрерывный выбрано значение Мультикадр 16, режим изображения менять невозможно. • Доступные размеры изображения зависят от текущего режима съемки. 	83 79
Спуск затвора не сопровождается звуком.	<ul style="list-style-type: none"> • Параметр Выкл. выбран для пункта Настройка звука > Звук затвора в меню настройки. • Для параметра Непрерывный в меню съемки задано значение Непрерывный, Мультикадр 16 или BSS. • Выбран сюжетный режим III (Музей). • Выбран спортивный непрерывный режим. • Выбран режим III. • Не закрывайте динамик. 	104 83 41 48 61 4
Не включается вспомогательная подсветка АФ.	<ul style="list-style-type: none"> • Для параметра АФ-помощь в меню режима настройки фотокамеры выбрано значение Выкл. • В некоторых сюжетных режимах вспомогательная подсветка АФ отключается автоматически. 	104 37-43
Снимки выглядят размытыми.	Объектив загрязнен. Очистите объектив.	118
Неестественные цвета.	Баланс белого не соответствует источнику света.	81
На снимках появляются случайно расположенные яркие точки (т.н. "шум").	Объект темный, поэтому установлена слишком длинная выдержка или слишком высокая чувствительность. Шум можно уменьшить, если использовать вспышку.	30
Снимки слишком темные (недозаэкспонированные).	<ul style="list-style-type: none"> • Встроенная вспышка опущена, или режим вспышки установлен на параметр III (Выкл.). • Перекрыто окно вспышки. • Объект съемки находится за пределами зоны действия вспышки. • Настройте поправку экспозиции. • Используйте режим высокой чувствительности. • Объект освещен сзади. Выберите сюжетный режим III (Освещение сзади) или используйте заполняющую вспышку. 	6, 30 22 30 35 50 30, 42
Снимки слишком светлые (переэкспонированные).	Настройте поправку экспозиции.	35

Неисправность	Причина/решение	
<p>Непредсказуемые результаты при выборе режима вспышки  (автоматический с подавлением эффекта "красных глаз").</p>	<p>Если для съемки используется режим  (автоматический режим с удалением эффекта "красных глаз") и заполняющая вспышка с медленной синхронизацией и подавлением эффекта "красных глаз" в сюжетном режиме Ночной портрет (в простом авто режиме или в режиме ночного портрета), то можно применять функцию исправления эффекта "красных глаз" в местах, не подверженных эффекту "красных глаз". Используйте любой автоматический или сюжетный режим, кроме режима Ночной портрет, измените настройки вспышки на любые другие настройки, кроме  (автоматический режим с удалением эффекта "красных глаз"), а затем повторите съемку.</p>	<p>28, 30, 38</p>

Просмотр

Неисправность	Причина/решение	
<p>Невозможно воспроизвести файл.</p>	<p>Файл был перезаписан или переименован с помощью компьютера или фотокамеры другого производителя.</p>	<p>–</p>
<p>Не удается увеличить снимок.</p>	<p>Увеличение при просмотре нельзя использовать для видеороликов, уменьшенных снимков и снимков, кадрированных до размера менее, чем 320 x 240.</p>	<p>–</p>
<p>Не удастся использовать функции D-Lighting, кадрирования или создания уменьшенных копий.</p>	<ul style="list-style-type: none"> • Эти функции нельзя использовать для видеороликов. • Эти функции нельзя использовать для видеороликов и снимков, снятых в формате 16:9 в Сюжетном режиме. • Выберите снимок, поддерживающий функцию D-Lighting, кадрирования или создания уменьшенных снимков. • Невозможно редактировать на этой фотокамере снимки, сделанные с использованием других фотокамер. • Снимки, отредактированные с использованием этой камеры, в других камерах могут отображаться неправильно и не могут передаваться с них на компьютер. • Проверьте совместимые операционные системы. 	<p>63 79 57 57 57 65</p>
<p>Снимки не отображаются на телевизоре.</p>	<ul style="list-style-type: none"> • Выберите правильный Режим видео. • На карточке памяти нет снимков. Вставьте другую карточку памяти. Извлеките карточку памяти, чтобы просмотреть снимки из внутренней памяти. 	<p>107 18</p>

Неисправность	Причина/решение	
При подключении фотокамеры к компьютеру не запускается приложение Nikon Transfer.	<ul style="list-style-type: none"> • Фотокамера выключена. • Батарея разряжена. • USB-кабель подключен неправильно. • Фотокамера не распознается компьютером. • Компьютер не настроен для автоматического запуска программы Nikon Transfer. Дополнительные сведения об использовании Nikon Transfer см. в справке приложения Nikon Transfer. 	20 20 66 – –
Не отображаются снимки, отобранные для печати.	На карточке памяти нет снимков. Вставьте другую карточку памяти. Извлеките карточку памяти, чтобы распечатать снимки, хранящиеся во внутренней памяти.	18
Не удается выбрать размер бумаги с помощью фотокамеры.	Даже при использовании принтера, совместимого с PictBridge, размер бумаги нельзя выбрать в фотокамере в следующих случаях. Для выбора размера бумаги используйте принтер. <ul style="list-style-type: none"> • Принтер не поддерживает размеры бумаги, используемые фотокамерой. • Принтер автоматически выбирает размер бумаги. 	71, 72

Технические характеристики

Цифровая фотокамера Nikon COOLPIX L100

Тип	Компактная цифровая фотокамера
Эффективное число пикселей	10,0 млн. пикселей
Матрица	ПЗС 1/2,33 дюйма; всего 10,70 млн. пикселей
Объектив	15x оптический зум, объектив NIKKOR
Фокусное расстояние	5.0-75.0мм Эквивалент для фотокамер формата 35мм [135]: 28-420мм
Диафрагма	f/3.5-5.4
Оптическая схема	12 элементов в 8 группах
Цифровой зум	Не более 4x Эквивалент для фотокамер формата 35мм [135]: примерно 1680мм
Подавление вибраций	Сдвиг матрицы (снимки) Электронный (видеоролики)
Автофокус (АФ)	Автофокусировка с функцией определения контраста
Диапазон расстояний фокусировки (расстояние от объектива)	<ul style="list-style-type: none">• Примерно от 50 см до ∞ (W); примерно от 1,5 м до ∞ (T)• Режим макросъемки: от 1 см (среднее положение зума) до ∞
Зона фокусировки	Центр с приоритетом лица
Монитор	Жидкокристаллический монитор TFT с диагональю 3,0 дюйма, разрешением примерно 230 тыс. точек, с антибликовым покрытием и 5 уровнями регулировки яркости
Покрытие кадра (в режиме съемки)	Примерно 97 % по горизонтали и 97 % по вертикали (по сравнению с реальным снимком)
Покрытие кадра (в режиме просмотра)	Примерно 100 % по горизонтали и 100 % по вертикали (по сравнению с реальным снимком)
Хранение	
Носители	Внутренняя память (примерно 44 МБ), карточки памяти Secure Digital (SD)
Файловая система	Совместимость с DCF, Exif 2.2 и DPOF
Форматы файлов	Сжатие: совместимое с базовым форматом JPEG Формат видеороликов: AVI
Размер снимка: (пикселей)	<ul style="list-style-type: none">• 3648 × 2736 [Высокий (3648★) / Нормальный (3648)]• 2592 × 1944 [Нормальный (2592)]• 2048 × 1536 [Нормальный (2048)]• 1024 × 768 [Экран ПК (1024)]• 640 × 480 [Экран ТВ (640)]• 3584 × 2016 [16:9 (3584)]• 1920 × 1080 [16:9 (1920)]
Чувствительность (стандартная чувствительность на выходе)	Автоматическое управление чувствительностью ISO 80-800, 720-3200 (режим высокой чувствительности или спортивный непрерывный режим)

Экспозиция	
Замер экспозиции	256-сегментный матричный, центрально-взвешенный (при увеличении цифровым зумом в 2 раза), точечный (при увеличении цифровом зумом в 2 раза или больше)
Управление экспозицией	Программный автоматический режим управления экспозицией с функциями обнаружения движения и поправки экспозиции (от -2,0 до +2,0 EV с шагом по 1/3 EV)
Диапазон (ISO 100)	[W]: от 0,6 до 15,9 EV [T]: от 1,8 до 17,1 EV
Затвор	
Выдержка	1/1000 - 2 с, 1/4000 - 1/15 с (спортивный непрерывный режим)
Диафрагма	
Рабочий диапазон	2 шага (f/3.5 и f/7 [W])
Автоспуск	Примерно 10 секунд
Встроенная вспышка	
Расстояние (примерно) (режим высокой чувствительности)	[W]: от 0,5 до 11,0 м, [T]: от 0,5 до 9,0 м
Управление вспышкой	Автосвипшка TTL с предварительными вспышками
Интерфейс	
Протокол передачи данных	МTP, PTP
Видеовыход	NTSC или PAL
Разъемы ввода/вывода	Аудио-/видеовыход/цифровой вход/выход, входной разъем постоянного тока
Поддерживаемые языки	Английский, арабский, венгерский, голландский, греческий, датский, индонезийский, испанский, итальянский, китайский (упрощенное и традиционное письмо), корейский, немецкий, норвежский, польский, португальский, русский, тайский, турецкий, финский, французский, чешский, шведский, японский
Источники питания	<ul style="list-style-type: none"> • Четыре щелочные батареи LR6/L40 (типоразмер AA) • Четыре литиевые батареи FR6/L91 (типоразмер AA) • Сетевой блок питания EH-67 (приобретается дополнительно)
Число снятых кадров (ресурс работы батареи)*	Примерно 350 кадров с щелочными или 900 кадров с литиевыми батареями
Размеры (Ш × В × Г)	Примерно 110 × 72 × 78 мм (без выступающих частей)
Масса	Примерно 355 г (без батареи и SD-карточки памяти)
Условия эксплуатации	
Рабочая температура	от 0 до 40 °C
Влажность	Менее 85 % (без конденсата)

Технические характеристики

- Эти характеристики производительности действительны для работы с новыми батареями при нормальной температуре (25 °C).
- * Основано на стандартах ассоциации CIPA (Camera and Imaging Products Association) для измерения энергоресурса батарей фотокамеры. Значения получены при 23 (±2) °C; регулировка зума при каждом снимке, вспышка для каждого второго снимка, режим изображения [📷 | Нормальный]. Ресурс работы батареи зависит от интервала съемки и продолжительности отображения меню и просмотра снимков. Поставляемые батареи предназначены только для пробного использования.

Технические характеристики

Компания Nikon не несет ответственности за возможные ошибки в настоящем руководстве. Внешний вид изделия и его технические характеристики могут быть изменены без предварительного уведомления.

Поддерживаемые стандарты

- **Формат DCF:** Design Rule for Camera File System — это стандарт, широко используемый в индустрии цифровых фотокамер для совместимости фотокамер различных производителей.
- **Формат DPOF:** Digital Print Order Format — это широко используемый стандарт, позволяющий печатать снимки из заданий печати, сохраненных на карточке памяти.
- **Exif, версия 2.2:** данная фотокамера поддерживает формат Exif (совместимый формат графических файлов для цифровых фотокамер) версии 2.2 — стандарт, который позволяет вместе с изображением сохранить в файле различные данные, используемые для оптимизации цветопередачи при печати фотографий на принтерах, поддерживающих стандарт Exif.
- **PictBridge:** стандарт, разработанный совместно производителями цифровых фотокамер и принтеров, позволяет печатать снимки напрямую без подключения фотокамеры к компьютеру.

Алфавитный указатель

СИМВОЛЫ

AE/AF-L 47

D-Lighting 58

Автоматический режим 29

Автоспуск 33

кнопка (просмотр) 5, 10

кнопка (режим съемки) 5, 10

кнопка (сделать выбор) 5, 11

кнопка (удалить) 27

, кнопка 4, 13

W, кнопка 4, 23, 27, 54, 55, 56

, кнопка 4, 23, 27, 54, 55, 56

T, кнопка 4, 13, 23, 27, 54, 55, 56

Q, кнопка 4, 23, 27, 54, 55, 56

MENU Кнопка меню 5, 12

Поправка экспозиции 35

Простой авто режим 20, 28

Режим вспышки 30

Режим высокой чувствительности 50

Режим макросъемки 34

Режим просмотра 26

Режим съемки видеороликов 61

Режим улыбки 52

Спортивный непрерывный режим 48

Сюжетный режим 36

Удалить, кнопка 5, 26, 63

A

AVI 116

B

BSS 83

D

D-Lighting 57, 58

DPOF 131

DSCN 116

E

EH-67 15

F

FSCN 116

J

JPG 116

N

Nikon Transfer 66

P

PictBridge 69, 131

R

RSCN 116

S

SSCN 116

U

USB-кабель 65, 66

A

Автовыключение 15, 105

Автоматическая вспышка 30

Автоспуск 33

Автофокус 24, 34

Аудио-/видео-/USB-кабель 64, 70

Аудио/видеовход 64

Аудио-/видеокабель 64

B

Баланс белого 81

Батареи 14, 97

Батарейный отсек 5

Блокировка фокуса 25, 29

B

Версия прошивки 114

Вкладки 12

Внутренняя память 18

Впечатывание даты 101

Вспомогательная подсветка АФ 4, 25, 104

Вспышка 30, 31

Встроенная вспышка 4, 30

Встроенный микрофон 4

Входной разъем постоянного тока 5

Выбор лучшего снимка (BSS) 83

Выдержка 24

Выключатель питания 4, 14, 20

Выключено 30

G

Гнездо для карточки памяти 5, 18

Громкость 63

Д

Дата 16, 96

Диафрагма 24

Динамик 4

Дневной свет 81

Дополнительные принадлежности 115

Е

Съемка еды  41, 44

Емкость памяти 20

З

Задание печати 75

Задание печати (дата) 76

Закат  39

Запись видеороликов 61

Заполняющая вспышка 30

Защита 111

Звук затвора 104

Звук кнопки 104

И

Идентификатор 116

Имена папок 116

Имена файлов 116

Индикатор автоспуска 4, 33

Индикатор включения питания 4, 14, 20

Индикатор вспышки 5, 31

Индикаторная лампа 5

Информация о фото 99

К

Кадрирование 59

Карточка памяти 18, 115

Кнопка выбора режима съемки 5, 10

Кнопка зуммирования 4, 23, 63

Кнопка просмотра 5, 10

Компьютер 65

Копия 113

Копия  42

Коэффициент сжатия 79

Крышка батарейного отсека/гнезда для карточки памяти 5, 14, 18

Л

Лампа дневного света 81

Лампа накаливания 81

Летнее время 16, 97

Литиевые батареи 14

М

Макро  40

Медленная синхронизация 30

Меню 94

Меню видео 61, 62

Меню выбора режима съемки 10

Меню настройки 91

Меню просмотра 87

Меню съемки 77

Монитор 5, 8, 118

Музей  41

Мультикадр 16 83

Мультиселектор 5, 11

Н

Наполовину 13

Настройка звука 104

Настройка монитора 99

Настройки видео 62

Непрерывный 83

Ночной пейзаж  40

Ночной портрет  38

О

Облачно 81

Обнаружение движения 103

Объектив 4, 128

Оптический зум 23

Освещение сзади  42

Отображение календаря 55

П

Параметры цвета 84

Пейзаж  37



Печать 71, 72, 75

Печать DPOF 74

Питание 14, 16, 20

Пляж/снег  39

Повернуть снимок 112

Подавл. вибраций 102
Подавление эффекта "красных глаз" 30, 32
Покадровый 83
Показ слайдов 89
Поправка экспозиции 35
Портрет  37
Праздник/в помещ.  38
Предупреждение о закрытых глазах 108
Принтер 69
Просмотр 26, 27, 54, 56, 63
Просмотр видеороликов 63
Просмотр снимка 99
Просмотр уменьшенных изображений 54
Простой авто режим 20, 28
Проушина для ремня фотокамеры 4
Прямая печать 69

Р
Размер бумаги 71, 72
Разъем кабеля 5, 64, 65, 70
Расширение 116
Режим видео 107
Режим воспроизведения 26, 27
Режим высокой чувствительности 50
Режим изображения 21, 36, 79
Режим макросъемки 34
Режим ожидания 105
Режим улыбки 52
Ремень 7
Ручная настройка 82

С
Сброс всех значений 109
Сепия 84
Сетевой блок питания 15, 115
Спортивный непрерывный режим 48
Справка 13
Спусковая кнопка затвора 4, 24
Стандартные цвета 84
Сумерки/рассвет  39
Съемка 20, 22, 24

Съемка панорамы  43, 46
Сюжетный режим 36, 37

I

ТВ 64
Тип батареи 15, 111

У

Увеличение при просмотре 56
Удалить 26, 27, 63, 90
Уменьшенный снимок 60
Управл. искажением 85
Уровень заряда батареи 20

Ф

Фокусировка 13, 24
Форматирование 19, 106
Форматирование внутренней памяти 106
Форматирование карточки памяти 19, 106

Ц

Цианотипия 84
Цифровой зум 23

Ч

Часовой пояс 16, 96, 98
Черно-белый 84
Число оставшихся кадров 20, 80
Чувствительность 31, 48, 50

Ш

Штативное гнездо 5

Щ

Щелочные 15
Щелочные батареи 14

Э

Экран приветствия 95
Экран ТВ 62

Я

Язык/Language 107
Яркие цвета 84
Яркость 99

Nikon

Данное руководство не может быть воспроизведено в любой форме целиком или частично (за исключением краткого цитирования в статьях или обзорах) без письменного разрешения компании NIKON.



NIKON CORPORATION

Fuji Bldg., 2-3 Marunouchi 3-chome,
Chiyoda-ku, Tokyo 100-8331, Japan

© 2009 Nikon Corporation

Отпечатано в Европе
СТ9B01(1D)
6MM6911D-01