

Nikon

ЦИФРОВАЯ ФОТОКАМЕРА

COOLPIX L28

Подробное руководство пользователя



Ru



Основные функции COOLPIX L28

Фотокамера делает все сама

(простой авто режим) 32

При наведении фотокамеры на выбранный объект фотокамера сама выбирает подходящие настройки.

Это упрощает съемку в условиях, обычно требующих сложной настройки (например, съемку при освещении сзади или ночью).

Чтобы быстро сделать снимок, достаточно просто нажать спусковую кнопку затвора.

Делайте замечательные портреты

Режим интеллектуального портрета 39

Этот режим хорошо подходит для портретов и групповых снимков.

При наведении фотокамеры на человека она автоматически фокусируется на лице этого человека.

С помощью параметра **Таймер улыбки**, позволяющего автоматически снимать изображения, когда объект улыбается, или параметра **Смягчение тона кожи**, позволяющего смягчать тон кожи лица, можно делать потрясающие снимки.

Введение

Основные элементы фотокамеры

Основы съемки и просмотра

Функции съемки

Функции просмотра

Запись и просмотр видеороликов

Общие настройки фотокамеры

Раздел справочной информации

Технические примечания и алфавитный указатель

Прочтите это в первую очередь

Благодарим вас за приобретение цифровой фотокамеры Nikon COOLPIX L28. Прежде чем начать пользоваться фотокамерой, ознакомьтесь с содержанием раздела «Меры предосторожности» (📖 x) и с информацией, содержащейся в этом руководстве. После прочтения этого руководства держите его под рукой и обращайтесь к нему для ознакомления с преимуществами новой камеры.

Крепление ремня фотокамеры

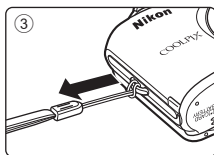
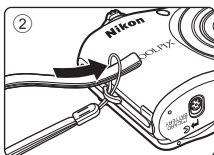
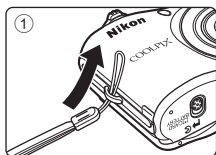

Об этом руководстве





Чтобы сразу начать пользоваться фотокамерой, см. раздел «Основы съемки и просмотра» (📖 9).

Чтобы узнать о частях фотокамеры, а также об информации, отображаемой на мониторе, см. раздел «Основные элементы фотокамеры» (📖 1).

Дополнительная информация

- Символы и условные обозначения

Для облегчения поиска информации в этом руководстве используются следующие символы и условные обозначения.

Значок	Описание
	Этим символом обозначаются меры предосторожности и сведения, с которыми необходимо ознакомиться до использования фотокамеры.
	Этим символом обозначаются примечания и сведения, с которыми необходимо ознакомиться до использования фотокамеры.
	Этими символами обозначаются страницы, содержащие соответствующие сведения.  : «Раздел справочной информации»,  : «Технические примечания и алфавитный указатель».

- В настоящем руководстве карты памяти SD, SDHC и SDXC собирательно именуются «картами памяти».
- Настройка, устанавливаемая при покупке, называется «настройкой по умолчанию».
- Названия пунктов меню, отображаемых на мониторе фотокамеры, а также названия кнопок и сообщения, отображаемые на мониторе компьютера, выделяются жирным шрифтом.
- В этом руководстве примеры отображения на мониторе могут не включать изображения, чтобы индикация на мониторе была более понятной.
- В этом руководстве иллюстрации и информация, отображаемая на мониторе, могут отличаться от фактического отображения.

Информация и меры предосторожности

Концепция «постоянного совершенствования»

В рамках развиваемой компанией Nikon концепции «постоянного совершенствования» пользователям предоставляется регулярно обновляемая информация о поддержке выпущенных изделий и учебные материалы на следующих веб-сайтах:

- Для пользователей в США: <http://www.nikonusa.com/>
- Для пользователей в Европе и Африке: <http://www.europe-nikon.com/support/>
- Для пользователей в странах Азии, Океании и Ближнего Востока: <http://www.nikon-asia.com/>

Посетите один из этих веб-сайтов для получения последних сведений об изделиях, советах, ответов на часто задаваемые вопросы и общих рекомендаций по фотосъемке и обработке цифровых изображений. Дополнительные сведения можно получить у региональных представителей компании Nikon. Контактные сведения можно узнать, посетив указанный ниже веб-сайт.

<http://imaging.nikon.com/>

Используйте только фирменные электронные принадлежности Nikon

Фотокамеры Nikon COOLPIX отвечают самым современным стандартам и имеют сложную электронную схему. Только фирменные электронные принадлежности Nikon (включая зарядные устройства, батареи и сетевые блоки питания), прошедшие специальную сертификацию Nikon для использования с цифровой фотокамерой Nikon, разработаны и проверены на соответствие эксплуатационным требованиям и требованиям безопасности этой электронной схемы.

ИСПОЛЬЗОВАНИЕ ЭЛЕКТРОННЫХ ПРИНАДЛЕЖНОСТЕЙ ДРУГИХ ПРОИЗВОДИТЕЛЕЙ (НЕ NIKON) МОЖЕТ ПРИВЕСТИ К ПОВРЕЖДЕНИЮ ФОТОКАМЕРЫ И АННУЛИРОВАНИЮ ГАРАНТИИ NIKON.

Для получения сведений о фирменных принадлежностях Nikon обратитесь к местному официальному торговому представителю компании Nikon.

Перед съемкой важных событий

Перед съемкой важных событий, например свадьбы, или перед тем как взять фотокамеру в путешествие, сделайте пробный снимок, чтобы убедиться в правильности работы фотокамеры. Компания Nikon не несет ответственности за убытки или упущенную выгоду, возникшие в результате неправильной работы изделия.

О руководствах

- Никакая часть руководств, включенных в комплект поставки данного продукта, не может быть воспроизведена, передана, переписана, сохранена в системе резервного копирования или переведена на любой язык в любой форме любыми средствами без предварительного письменного разрешения Nikon.
- Компания Nikon сохраняет за собой право изменять любые характеристики аппаратного и программного обеспечения, описанного в данных руководствах, в любое время и без предварительного уведомления.
- Компания Nikon не несет ответственности за какой бы то ни было ущерб, вызванный применением данного изделия.
- Были приложены все усилия для того, чтобы обеспечить точность и полноту приведенной в руководствах информации. Компания Nikon будет благодарна за любую информацию о замеченных ошибках и упущениях, переданную в ближайшее представительство компании (адрес сообщается отдельно).

Уведомление о запрещении копирования или воспроизведения

Необходимо помнить, что даже простое обладание материалом, скопированным или воспроизведенным цифровым способом с помощью сканера, цифровой фотокамеры или другого устройства, может преследоваться по закону.

• Материалы, копирование или воспроизведение которых запрещено законом

Не копируйте и не воспроизводите денежные банкноты, монеты, ценные бумаги, государственные ценные бумаги и ценные бумаги органов местного самоуправления, даже если такие копии и репродукции отмечены штампом «образец». Запрещено копирование и воспроизведение денежных банкнот, монет и ценных бумаг других государств. Запрещено копирование и воспроизведение негашеных почтовых марок и почтовых открыток, выпущенных государством, без письменного разрешения государственных органов.

Запрещено копирование и воспроизведение печатей государственных учреждений и документов, заверенных в соответствии с законодательством.

• Предупреждения относительно копирования и воспроизведения

Копии и репродукции ценных бумаг, выпущенных частными компаниями (акции, векселя, чеки, подарочные сертификаты и т. д.), сезонных билетов или купонов помечаются предупреждениями согласно требованиям государственных органов, кроме минимального числа копий, необходимого для использования компанией в деловых целях. Не копируйте и не воспроизводите государственные паспорта; лицензии, выпущенные государственными учреждениями и частными компаниями; удостоверения личности и такие документы, как пропуска или талоны на питание.

• Уведомления о соблюдении авторских прав

Копирование или воспроизведение книг, музыкальных произведений, произведений живописи, гравюр, печатной продукции, географических карт, чертежей, фильмов и фотографий с зарегистрированным авторским правом охраняется государственным и международным законодательством об авторском праве. Не используйте изделие для изготовления незаконных копий, нарушающих законодательство об авторском праве.

Утилизация устройств хранения данных

Обратите внимание на то, что при удалении изображений или форматировании устройств хранения данных, таких как карты памяти или внутренняя память фотокамеры, исходные данные изображений уничтожаются не полностью. В некоторых случаях файлы, удаленные с отслуживших свой срок устройств хранения данных, можно восстановить с помощью имеющихся в продаже программных средств. Ответственность за обеспечение конфиденциальности любой подобной информации лежит исключительно на пользователе.

Прежде чем избавиться от неиспользуемых устройств хранения данных или передать право собственности на них другому лицу, следует стереть всю информацию с помощью имеющегося в продаже специального программного обеспечения или отформатировать устройство, а затем заполнить его изображениями, не содержащими личной информации (например, видами ясного неба). Не забудьте также заменить изображения, выбранные для функции **Выбрать снимок** параметра **Экран приветствия** (📖 82). При физическом уничтожении устройств хранения данных соблюдайте меры предосторожности, чтобы не нанести ущерба здоровью или имуществу.

Меры предосторожности

Перед началом работы с устройством внимательно изучите следующие меры безопасности во избежание получения травм и повреждения изделия Nikon. Всем лицам, использующим данное изделие, следует ознакомиться с инструкциями по безопасности.



Данным символом отмечены предупреждения и сведения, с которыми необходимо ознакомиться до начала работы с изделием Nikon во избежание травм.

ПРЕДУПРЕЖДЕНИЯ

В случае неисправности выключите фотокамеру

При появлении дыма или необычного запаха, исходящего из фотокамеры или блока питания, отсоедините блок питания от сети и немедленно извлеките батареи, стараясь не допустить ожогов. Продолжение работы с устройством может привести к получению травм. После извлечения батареи или отключения источника питания доставьте изделие для проверки в ближайший авторизованный сервисный центр компании Nikon.

Не разбирайте фотокамеру

Прикосновение к внутренним частям фотокамеры или сетевого блока питания может привести к получению травм. Ремонт должен производиться только квалифицированными специалистами. В случае повреждения корпуса фотокамеры или сетевого блока питания в результате падения или другого происшествия отключите сетевой блок питания и/или

извлеките батареи и доставьте изделие для проверки в ближайший авторизованный сервисный центр Nikon.

Не пользуйтесь фотокамерой или сетевым блоком питания при наличии в воздухе легковоспламеняющихся газов

Не работайте с электронным оборудованием и с фотокамерой при наличии в воздухе легковоспламеняющихся газов: это может привести к взрыву или пожару.

Меры предосторожности при обращении с ремнем фотокамеры

Запрещается надевать ремень фотокамеры на шею младенца или ребенка.

Храните в недоступном для детей месте

Уделяйте особое внимание тому, чтобы маленькие дети не брали в рот батареи или другие мелкие детали.

Избегайте длительного контакта с включенной фотокамерой, зарядным устройством или сетевым блоком питания

Детали этих устройств нагреваются, и их длительный контакт с кожей может привести к низкотемпературным ожогам.

Соблюдайте меры предосторожности при обращении с батареями

Неправильное обращение с батареями может привести к их протеканию или взрыву. При обращении с батареями для данного изделия соблюдайте следующие меры предосторожности.

- Перед заменой батареей выключите изделие. Если используется сетевой блок питания, убедитесь, что он отключен от сети.
- Используйте только батареи, рекомендованные для данного изделия (📖 10). Не используйте старые и новые батареи одновременно, а также батареи разных производителей или типов.

- Если никель-металлогидридные аккумуляторные батареи Nikon EN-MH2 (EN-MH2-B2 или EN-MH2-B4) приобретаются отдельно, заряжайте и используйте каждую из них в комплекте. Не смешивайте батареи из различных пар.
- Аккумуляторные батареи EN-MH2 предназначены для использования только с цифровыми фотокамерами Nikon и совместимы с моделями COOLPIX L28.
- Соблюдайте полярность установки батарей.
- Не закорачивайте и не разбирайте батареи. Не удаляйте и не вскрывайте изоляцию или корпус батарей.
- Не допускайте воздействия пламени или высоких температур на батареи.
- Не погружайте батареи в воду и не допускайте попадания на них воды.
- Не перевозите и не храните батареи вместе с металлическими предметами, например украшениями или шпильками.
- Из полностью разряженных батарей может вытекать жидкость. Во избежание повреждения изделия извлекайте из него разряженные батареи.

- Немедленно прекратите использовать батарею, если вы заметили в ней какие-либо изменения, например смену окраски или деформацию.
- В случае попадания жидкости, вытекшей из поврежденной батареи, на одежду или кожу немедленно смойте ее большим количеством воды.



Во время эксплуатации зарядного устройства (поставляется отдельно) соблюдайте следующие меры предосторожности

- Не допускайте попадания воды на устройство. Несоблюдение этого требования может привести к возгоранию или поражению электрическим током.
- Пыль на металлических частях сетевой вилки или вокруг них необходимо удалять с помощью сухой ткани. Продолжение работы с устройством может привести к возгоранию.
- Не пользуйтесь сетевым шнуром и не находитесь рядом с зарядным устройством во время грозы. Несоблюдение этого требования может привести к поражению электрическим током.
- Берегите шнур питания от повреждений, не вносите в него конструктивные изменения, не перегибайте его и не тяните за него с силой, не ставьте на него тяжелые предметы, не подвергайте его воздействию высоких температур или открытого огня. В случае повреждения изоляции сетевого шнура и оголения проводов отнесите его для проверки в авторизованный сервисный центр Nikon. Несоблюдение этого требования может привести к возгоранию или поражению электрическим током.
- Не прикасайтесь к сетевой вилке или к зарядному устройству мокрыми руками. Несоблюдение этого требования может привести к поражению электрическим током.
- Не используйте с преобразователями напряжения или преобразователями постоянного тока. Несоблюдение этого требования может привести к повреждению изделия, а также к его перегреву или возгоранию.

Используйте только соответствующие кабели

При подключении кабелей к входным и выходным разъемам и гнездам используйте только специальные кабели Nikon, поставляемые вместе с фотокамерой или продаваемые отдельно.

Соблюдайте осторожность при обращении с подвижными частями фотокамеры

Будьте внимательны. Следите за тем, чтобы ваши пальцы и другие предметы не были зажаты крышкой объектива или другими подвижными частями фотокамеры.

Компакт-диски

Компакт-диск, поставляемый с этим устройством, не должен воспроизводиться на оборудовании, предназначенном для проигрывания звуковых компакт-дисков. Воспроизведение компакт-дисков с данными на аудиопроигрывателе может привести к нарушениям слуха или повреждению оборудования.

Соблюдайте осторожность при использовании вспышки

Использование вспышки на близком расстоянии от глаз объекта съемки может вызвать временное ухудшение зрения. Особую осторожность следует соблюдать при фотографировании детей: в этом случае вспышка должна находиться на расстоянии не менее 1 м от объекта съемки.

Не используйте вспышку, когда ее излучатель соприкасается с телом человека или каким-либо предметом

Несоблюдение этой меры предосторожности может привести к ожогам или пожару.

Избегайте контакта с жидкокристаллическим веществом

Если монитор разбился, необходимо предпринять срочные меры во избежание травм осколками стекла и предупредить попадание жидкокристаллического вещества на кожу, в глаза и в рот.

Во время эксплуатации в самолете или больнице следует выключать питание

Отключайте питание во время взлета или посадки. Следуйте инструкциям больничного персонала при использовании камеры в больнице. Испускаемые ей электромагнитные волны могут привести к нарушениям работы электронных систем самолета или оборудования больницы. Если в фотокамеру вставлена карта Eye-Fi, которая может быть причиной сбоев в работе, заранее извлеките ее.

Примечания

Символ для раздельной утилизации, применяемый в европейских странах

Данный символ означает, что изделие должно утилизироваться отдельно.

Следующие замечания касаются только пользователей в европейских странах.



- Данное изделие предназначено для раздельной утилизации в соответствующих пунктах утилизации. Не выбрасывайте изделие вместе с бытовыми отходами.
- Подробные сведения можно получить у продавца или в местной организации, ответственной за вторичную переработку отходов.

Данный символ на батареях означает, что они подлежат раздельному сбору отходов.

Следующие замечания касаются только пользователей в европейских странах:























- Все батареи, независимо от того, промаркированы ли они этим символом или нет, подлежат раздельной утилизации в соответствующих пунктах сбора. Не выбрасывайте их вместе с бытовыми отходами.
- Подробные сведения можно получить у продавца или в местной организации, ответственной за вторичную переработку отходов.













Оглавление

Введение	ii	Основы съемки и просмотра	9
Прочтите это в первую очередь	ii	Подготовка 1. Установка батарей	10
Крепление ремня фотокамеры	iii	Применимые батареи	10
Об этом руководстве	iv	Подготовка 2. Установка карты памяти	12
Информация и меры предосторожности	vi	Внутренняя память и карты памяти	13
Меры предосторожности	x	Подготовка 3. Установка языка дисплея, даты и времени	14
ПРЕДУПРЕЖДЕНИЯ	x	Шаг 1. Включение фотокамеры	18
Примечания	xiv	Включение и выключение фотокамеры	19
Основные элементы фотокамеры	1	Шаг 2. Выбор режима съемки	20
Корпус фотокамеры	2	Доступные режимы съемки	21
Использование меню (кнопка MENU)	4	Шаг 3. Компоновка кадра	22
Монитор	6	Использование зума	23
Режим съемки	6	Шаг 4. Фокусировка и съемка	24
Режим просмотра	8	Спусковая кнопка затвора	25
		Шаг 5. Просмотр изображений	26
		Шаг 6. Удаление изображений	28

Функции съемки	31	Функции просмотра	61
 (простой авто режим).....	32	Увеличение при просмотре	62
Сюжетный режим (съемка в соответствии с сюжетами)	33	Отображение уменьшенного изображения, отображение календаря	63
Просмотр описания каждого сюжета	34	Функции, которые можно установить нажатием кнопки MENU (Меню просмотра)	64
Описание каждого сюжета	34	Подключение фотокамеры к телевизору, компьютеру или принтеру	65
Режим интеллектуального портрета (съемка улыбающихся лиц)	39	Использование ViewNX 2	67
Использование функции смягчения тона кожи	41	Установка ViewNX 2	67
Режим  (Авто).....	42	Передача изображений на компьютер.....	70
Функции, устанавливаемые с помощью мультиселектора.....	43	Просмотр снимков.....	72
Доступные функции	43		
Использование вспышки (режимы вспышки)	44	Запись и просмотр видеороликов	73
Использование автоспуска	47	Запись видеороликов	74
Использование режима макросъемки.....	49	Функции, которые можно установить нажатием кнопки MENU (Меню видео).....	77
Регулировка яркости (Поправка экспозиции).....	51	Просмотр видеороликов.....	78
Настройки по умолчанию.....	52		
Функции, которые можно установить нажатием кнопки MENU (Меню съемки).....	54	Общие настройки фотокамеры.....	81
Доступные меню съемки	55	Функции, которые можно установить нажатием кнопки MENU (Меню настройки).....	82
Функции, одновременное использование которых невозможно.....	56		
Фокусировка.....	57		
Использование системы распознавания лиц	57		
Блокировка фокусировки.....	59		

Раздел справочной информации		1
Съемка панорамы		2
Редактирование фотографий		5
Функции редактирования		5
D-Lighting:		
повышение яркости и контраста		7
Смягчение тона кожи:		
смягчение тона кожи		8
Уменьшить снимок: уменьшение размера изображения		9
Кадрирование:		
создание кадрированной копии		10
Подключение фотокамеры к телевизору (просмотр изображений на экране телевизора)		12
Подключение фотокамеры к принтеру (прямая печать)		14
Подключение фотокамеры к принтеру		15
Печать отдельных изображений		17
Печать нескольких изображений		19
Меню съемки (для режима  (авто))		22
Режим изображения (размер и качество изображения)		22
Баланс белого (регулировка оттенка)		24
Непрерывная съемка		27
Параметры цвета		28
Меню интеллектуального портрета		29
Смягчение тона кожи		29
Таймер улыбки		30
Отслеж. моргания		30
Меню просмотра		31
Задание печати (создание задания печати DPOF)		31
Показ слайдов		34
Защита		35
Повернуть снимок		37
Копирование (копирование с карты памяти во внутреннюю память фотокамеры и наоборот)		38
Меню видео		40
Параметры видео		40
Режим автофокуса		42

Меню настройки		43
Экран приветствия		43
Часовой пояс и дата		44
Настройка монитора		47
Печать даты (впечатывание даты и времени)		49
Электронный VR		50
Обнаруж. движения		52
АФ-помощь		53
Настройка звука		54
Авто выкл.		55
Форматир. памяти/Форматир. карточки		56
Язык/Language		57
Режим видео		58
Предуп. о закр. глаз		58
Загрузка Eye-Fi		60
Сброс всех знач.		61
Тип батарей		64
Версия прошивки		64
Имена файлов и папок		65
Дополнительные принадлежности		66
Сообщения об ошибках		67

Технические примечания и алфавитный указатель		1
Уход за изделием		2
Фотокамера		2
Батареи		4
Карты памяти		6
Чистка и хранение		7
Чистка		7
Хранение		7
Поиск и устранение неисправностей		8
Технические характеристики		15
Рекомендованные карты памяти		19
Поддерживаемые стандарты		19
Алфавитный указатель		21



Основные элементы фотокамеры

В этой главе описываются основные элементы фотокамеры, а также разъясняется значение информации, отображаемой на мониторе.

Корпус фотокамеры	2
Использование меню (кнопка MENU)	4
Монитор.....	6
Режим съемки.....	6
Режим просмотра.....	8

➔ Чтобы сразу начать пользоваться фотокамерой, см. раздел «Основы съемки и просмотра» (📖 9).

Корпус фотокамеры

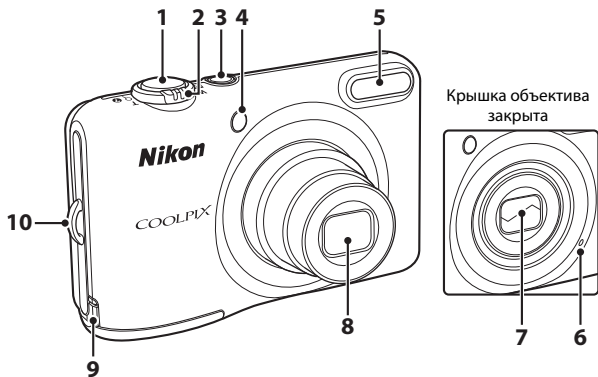

1	Спусковая кнопка затвора.....	24	5	Вспышка.....	44
2	Рычажок зуммирования.....	23	6	Микрофон.....	74
	W : широкоугольное положение.....	23	7	Крышка объектива	
	T : телефото.....	23	8	Объектив	
	просмотр уменьшенных изображений.....	63	9	Крышка разъема питания (для сетевого блока питания, приобретаемого дополнительно).....	66
	увеличение при просмотре.....	62	10	Проушина для ремня фотокамеры.....	iii
Справка.....	34				
3	Выключатель питания/индикатор включения питания.....	18			
4	Индикатор автоспуска.....	47			
	Вспомогательная подсветка АФ.....	82			

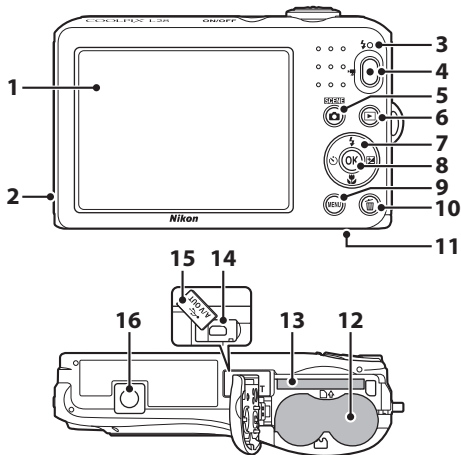

1	Монитор.....	6
2	Громкоговоритель	79
3	Индикатор вспышки.....	46
4	Кнопка (режим съемки).....	74
5	Кнопка (режим съемки).....	32, 33, 39, 42
6	Кнопка (просмотр).....	26
7	Мульти-selector	
8	Кнопка (сделать выбор)	

9	Кнопка MENU	4, 54, 64, 77, 82
10	Кнопка (удалить).....	28
11	Крышка батарейного отсека/ гнезда для карты памяти	10, 12
12	Батарейный отсек.....	10
13	Гнездо для карты памяти.....	12
14	USB-/выходной аудио-/видеоразъем.....	65
15	Крышка разъема	65
16	Штативное гнездо	17

Использование меню (кнопка MENU)

Для перемещения по меню можно использовать мультиселектор и кнопку .

1 Нажмите кнопку MENU.

- Отображается меню.

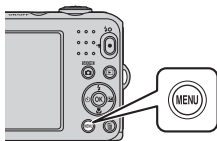

2 Нажмите кнопку мультиселектора ◀.

- Символ выбранного меню отображается желтым цветом.

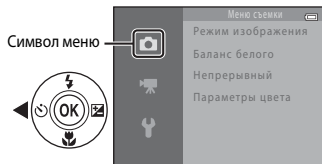

3 Чтобы выбрать символ меню, нажмите ▲ или ▼.

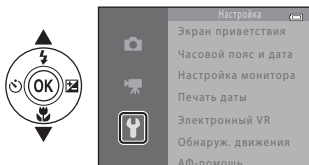

4 Нажмите кнопку .

- Теперь можно выбирать элементы в меню.

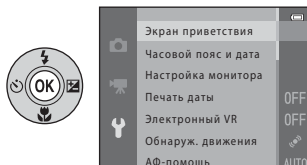

- 5** Чтобы выбрать элемент в меню, нажмите ▲ или ▼.

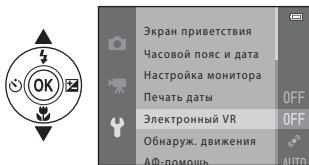

- 6** Нажмите кнопку **OK**.

- Отображаются настройки для выбранного элемента.

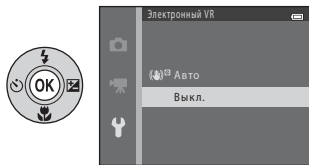

- 7** Чтобы выбрать настройку, нажмите ▲ или ▼.

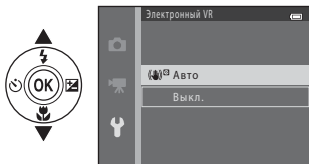



- 8** Нажмите кнопку **OK**.

- Выбранная настройка применяется.
- По завершении использования меню нажмите кнопку **MENU**.



Настройка пунктов меню. Примечания



- В зависимости от текущего режима съемки и состояния фотокамеры некоторые пункты меню выбрать невозможно. Недоступные пункты отображаются серым цветом и не могут быть выбраны.
- Во время отображения меню можно переключиться в режим съемки, нажав спусковую кнопку затвора, кнопку  (режим съемки) или кнопку  (видеосъемка).

Монитор

- Информация, отображаемая на мониторе при съемке и просмотре, изменяется в зависимости от настроек фотокамеры и выполняемой операции. По умолчанию информация отображается при включении фотокамеры, а также во время работы с фотокамерой, а затем, через несколько секунд, ее отображение отключается (**Настройка монитора** (📖 82) > **Информация о фото** > **Авто**).

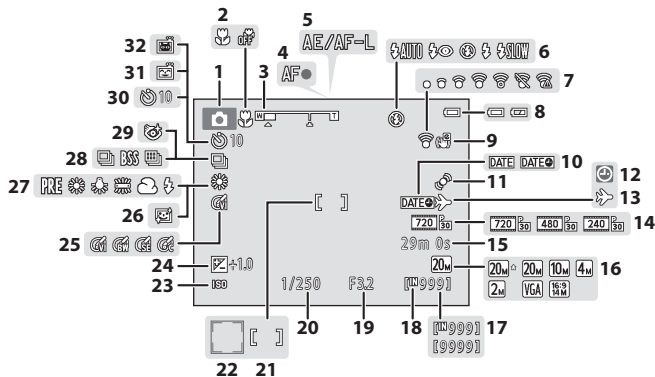
Режим съемки



1	Режим съемки	32, 33, 39, 42
2	Режим макросъемки	49
3	Индикатор зума	23, 49
4	Индикатор фокусировки	24
5	Индикатор AE/AF-L.....	 4
6	Режим вспышки	44
7	Eye-Fi Индикатор.....	83
8	Индикатор уровня заряда батареи.....	18
9	Символ электронного VR.....	82
10	Печать даты.....	82
11	Значок обнаружения движения	82
12	Индикатор «Дата не установлена»	17, 82,  67
13	Символ пункта назначения	82
14	Параметры видео.....	77
15	Время записи видеоролика.....	74,  41
16	Режим изображения	55,  22
17	Число оставшихся кадров (фотографии)	18,  23
18	Индикатор внутренней памяти	18
19	Значение диафрагмы	25
20	Выдержка	25
21	Зона фокусировки.....	24
22	Зона фокусировки (система распознавания лиц, система распознавания домашних питомцев).....	24
23	Чувствительность ISO	 12
24	Величина коррекции экспозиции.....	51
25	Параметры цвета	55
26	Смягчение тона кожи	55
27	Баланс белого.....	55
28	Режим непрерывной съемки	38, 55
29	Значок отслеживания моргания.....	55
30	Индикатор автоспуска	47
31	Таймер улыбки	55
32	Автосп. для пор. пит.....	38

Режим просмотра

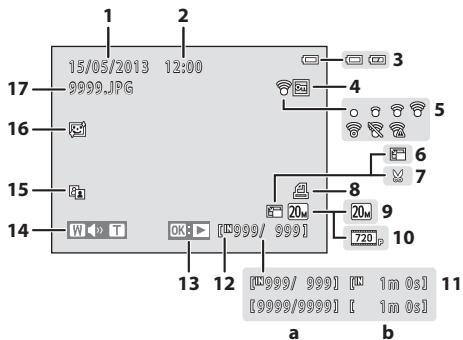

1	Дата записи.....	14
2	Время записи.....	14
3	Индикатор уровня заряда батареи.....	18
4	Символ защиты.....	64
5	Eye-Fi Индикатор.....	83
6	Символ уменьшенного снимка.....	64
7	Символ кадрированной копии.....	62
8	Символ задания печати.....	64
9	Режим изображения.....	55,

10	Параметры видео.....	77
11	(a) Номер текущего снимка/ общее число снимков.....	26
	(b) Время записи видеоролика.....	78
12	Индикатор внутренней памяти.....	26
13	Индикатор просмотра видеоролика.....	78
14	Индикатор громкости.....	79
15	Символ D-Lighting.....	64
16	Символ смягчения тона кожи.....	64
17	Номер и тип файла.....	65



Основы съемки и просмотра

Подготовка

Подготовка 1. Установка батарей	10
Подготовка 2. Установка карты памяти.....	12
Подготовка 3. Установка языка дисплея, даты и времени.....	14



Съемка

Шаг 1. Включение фотокамеры	18
Шаг 2. Выбор режима съемки	20
Шаг 3. Компонировка кадра.....	22
Шаг 4. Фокусировка и съемка	24



Просмотр

Шаг 5. Просмотр изображений	26
Шаг 6. Удаление изображений	28

Подготовка 1. Установка батарей

1 Откройте крышку батарейного отсека/гнезда для карты памяти.

- Прежде чем открывать крышку батарейного отсека/гнезда для карты памяти, переверните фотокамеру нижней частью вверх, чтобы из нее не выпали батареи.

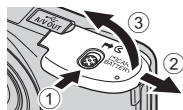

2 Вставьте батареи.

- Убедитесь в правильной ориентации положительных (+) и отрицательных (-) контактов, как это показано на этикетке на входе батарейного отсека, и вставьте батареи.

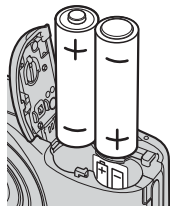

3 Закройте крышку батарейного отсека/гнезда для карты памяти.



Применимые батареи

- Две щелочные батареи LR6/L40 (типоразмер AA) (входят в комплект поставки)
- Две литиевые батареи FR6/L91 (типоразмер AA)
- Две никель-металлгидридные аккумуляторные батареи EN-MH2

✓ Извлечение батарей

- Выключите фотокамеру. Прежде чем открывать крышку батарейного отсека/гнезда для карты памяти, убедитесь в том, что индикатор включения питания и монитор не светятся.
- Сразу после использования фотокамеры батареи, карта памяти, а также сама фотокамера могут быть горячими. При извлечении батарей или карты памяти соблюдайте меры предосторожности.

✓ Батареи. Примечания

- Перед использованием прочитайте и примите к сведению предупреждения о батарее на странице xi и в разделе «Батареи» (☞ 4).
- Не используйте одновременно старые и новые батареи, а также батареи различных производителей или различных типов.
- Не допускается использование батарей со следующими дефектами:

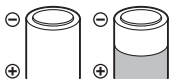

батареи с облупившимся
поверхностным слоем;



батареи, изоляция которых не
закрывает область вокруг
отрицательного контакта;

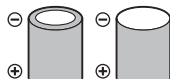

батареи с плоским
отрицательным
контактом.

✓ Тип батарей

Задание параметра **Тип батарей** в меню настройки (☞ 82) в соответствии с типом батарей, установленных в фотокамере, способствует более продолжительной работе батарей.

По умолчанию фотокамера настроена на тип батарей, поставляемых при покупке. Если используются батареи любого другого типа, включите фотокамеру и измените настройку.

✎ Щелочные батареи

Ресурс щелочных батарей может существенно различаться в зависимости от производителя. Выберите батареи надежных марок.

✎ Источник питания переменного тока

- Для питания фотокамеры от сетевой розетки можно использовать сетевой блок питания EH-65A (приобретается дополнительно; ☞ 66).
- Ни при каких обстоятельствах не используйте сетевой блок питания другого производителя или модели, отличной от EH-65A. Несоблюдение этой меры предосторожности может привести к перегреву или повреждению фотокамеры.

Подготовка 2. Установка карты памяти

1 Выключите фотокамеру и откройте крышку батарейного отсека/гнезда для карты памяти.

- При выключении фотокамеры монитор выключается.
- Прежде чем открывать крышку батарейного отсека/гнезда для карты памяти, переверните фотокамеру нижней частью вверх, чтобы из нее не выпали батареи.

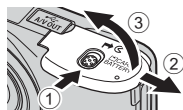

2 Вставьте карту памяти.

- Вставьте карту памяти до полной фиксации.

Вставка карты памяти

Попытка вставить карту памяти не той стороной может привести к повреждению фотокамеры и карты памяти.

Убедитесь, что карта памяти находится в правильном положении.

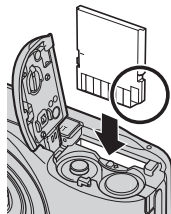

3 Закройте крышку батарейного отсека/гнезда для карты памяти.



✓ Форматирование карты памяти

- Обязательно отформатируйте в этой фотокамере карту памяти, ранее использовавшуюся в другом устройстве, при ее первой установке в эту фотокамеру.
- **При форматировании карты памяти все данные удаляются с карты без возможности их восстановления.**
Перед форматированием копируйте с карты памяти на компьютер все данные, которые требуется сохранить.
- Чтобы отформатировать карту памяти, установите ее в фотокамеру, нажмите кнопку **MENU** и выберите **Форматир. карточки** (🔍56) в меню настройки (📖 82).

✓ Карты памяти. Примечания

Для получения дополнительной информации смотрите раздел «Карты памяти» (🔍6) и документацию, поставляемую с картой памяти.

Извлечение карты памяти

Выключите фотокамеру. Прежде чем открывать крышку батарейного отсека/гнезда для карты памяти, убедитесь в том, что индикатор включения питания и монитор не светятся.

Осторожно вдавите карту памяти внутрь фотокамеры (①), чтобы карта частично вышла, а затем извлеките карту (②). Не извлекайте ее под углом.

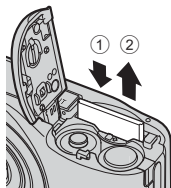

✓ Предупреждение о высокой температуре

Сразу после использования фотокамера, батареи и карта памяти могут быть горячими. При извлечении батарей или карты памяти соблюдайте меры предосторожности.

Внутренняя память и карты памяти

Данные, содержащиеся в фотокамере, включая изображения и видеоролики, можно сохранять как во внутренней памяти фотокамеры (прибл. 25 МБ), так и на карте памяти. Чтобы использовать внутреннюю память фотокамеры для съемки или просмотра, сначала удалите карту памяти.

Подготовка 3. Установка языка дисплея, даты и времени

При первом включении фотокамеры отображается диалоговое окно выбора языка и диалоговое окно установки даты и времени для часов фотокамеры.

1 Для включения фотокамеры нажмите выключатель питания.

- При включении фотокамеры загорается индикатор включения питания (зеленый), а затем включается монитор (при включении монитора индикатор включения питания выключается).

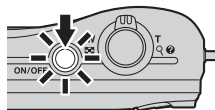

2 Нажмите кнопку мультиселектора ▲ или ▼, чтобы выбрать нужный язык, а затем нажмите кнопку OK.

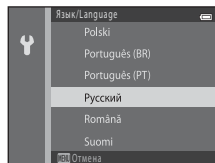

3 Нажмите ▲ или ▼, чтобы выбрать Да, а затем нажмите кнопку OK.

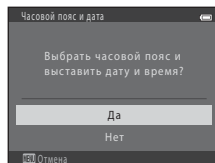

4 Нажмите ◀ или ▶, чтобы выбрать домашний часовой пояс, а затем нажмите кнопку **OK**.

- Нажмите кнопку ▲, чтобы включить функцию летнего времени. Если функция летнего времени включена, на мониторе отображается значок ☀. Нажмите ▼, чтобы отключить функцию летнего времени.

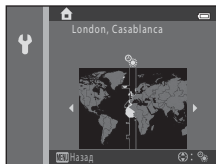

5 Нажмите ▲ или ▼, чтобы выбрать формат даты, а затем нажмите кнопку **OK**.

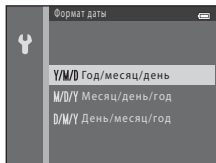

6 Чтобы установить дату и время, нажмите ▲, ▼, ◀ или ▶, а затем нажмите кнопку **OK**.

- Выбор элемента: нажмите ▶ или ◀ (переключение между Д, М, Г, часами и минутами).
- Изменение даты и времени: нажмите ▲ или ▼.
- Подтверждение настройки: выберите настройку минут, а затем нажмите кнопку **OK**.

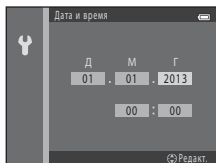

7 Нажмите ▲ или ▼, чтобы выбрать **Да**, а затем нажмите кнопку **OK**.

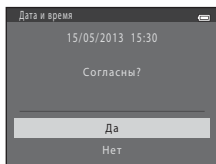

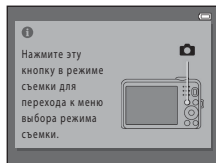

8 Нажмите кнопку .

- Выдвигается объектив и отображается экран выбора режима съемки.



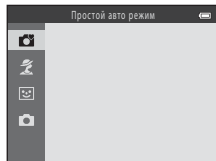

9 При отображении режима **Простой авто режим** нажмите кнопку .

- Фотокамера переходит в режим съемки, и можно делать снимки в Простом авто режиме (📖 20).
- Чтобы переключиться в другой режим съемки, нажмите  или , а затем нажмите кнопку .



Изменение настроек языка, даты и времени

- Эти настройки можно изменить с помощью параметров **Язык/Language** (🔗57) и **Часовой пояс и дата** (🔗44) в меню настройки  (📖 82).
- Функцию летнего времени можно включить или отключить, выбрав в меню настройки  > **Часовой пояс и дата** (🔗44) > **Часовой пояс**. При включении функции летнего времени часы переводятся на один час вперед, а при ее выключении – на один час назад. Если выбран пункт назначения (📍), разница во времени между пунктом назначения и домашним часовым поясом (🏠) вычисляется автоматически, а дата и время в выбранном регионе сохраняются при съемке.
- Если выйти из меню, не установив дату и время, то при отображении экрана съемки будет мигать символ 🕒. Установите дату и время с помощью параметра **Часовой пояс и дата** в меню настройки (📖 82, 🔗44).

Батарея часов

- Питание на часы фотокамеры подается от внутренней резервной батареи. Подзарядка резервной батареи осуществляется при установке основных батарей или при подключении сетевого блока питания. Необходимое время подзарядки составляет около 10 часов, что обеспечивает автономное электропитание в течение нескольких дней.
- Если резервная батарея фотокамеры разряжается, то при включении фотокамеры отображается экран настройки даты и времени. Установите дату и время еще раз. → Шаг 3 раздела «Подготовка 3. Установка языка дисплея, даты и времени» (📖 14)

Впечатывание даты съемки на печатаемых изображениях

- Установите дату и время до начала съемки.
- Можно впечатывать дату съемки в изображения по мере их съемки, установив параметр **Печать даты** (🔗49) в меню настройки (📖 82).
- Чтобы дата и время впечатывались без использования настройки **Печать даты**, выполните печать с помощью программного обеспечения ViewNX 2 (📖 67).

Шаг 1. Включение фотокамеры

1 Для включения фотокамеры нажмите выключатель питания.

- Выдвигается объектив, и включается монитор.

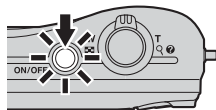

2 Проверьте индикатор уровня заряда батареи и число оставшихся кадров.

Индикатор уровня заряда батареи

Монитор	Описание
	Высокий уровень заряда батареи.
	Низкий уровень заряда батареи. Позаботьтесь о замене батарей.
Батарея разряжена.	Съемка невозможна. Замените батареи.

Индикатор уровня заряда
батарей

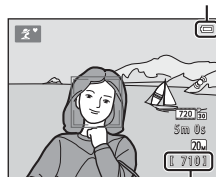

Число оставшихся кадров

Число оставшихся кадров

Отображается количество снимков, которое можно сделать.

- Если карта памяти не установлена, отображается значок и изображения сохраняются во внутренней памяти (прибл. 25 МБ).
- Число оставшихся кадров зависит от объема доступной памяти во внутренней памяти фотокамеры или на карте памяти, а также от качества и размера изображения (задается настройкой режима изображения; 55, 23).



Включение и выключение фотокамеры

- При включении фотокамеры загорается индикатор включения питания (зеленый), а затем включается монитор (при включении монитора индикатор включения питания выключается).
- Для выключения фотокамеры нажмите выключатель питания. При выключении фотокамеры индикатор включения питания и монитор выключаются.
- Чтобы включить фотокамеру и переключиться в режим просмотра, можно нажать и удерживать кнопку  (просмотр). Объектив не выдвигается.

Функция экономии энергии (автовыключение)

Если в течение определенного времени не выполняется никаких действий, монитор выключается, фотокамера переходит в режим ожидания, а индикатор включения питания мигает. При бездействии в течение приблизительно еще трех минут фотокамера автоматически выключается.

Когда фотокамера находится в режиме ожидания, монитор можно включить, выполнив одно из следующих действий:

- нажмите выключатель питания, спусковую кнопку затвора, кнопку  (режим съемки), кнопку  (просмотр) или кнопку  (видеосъемка)

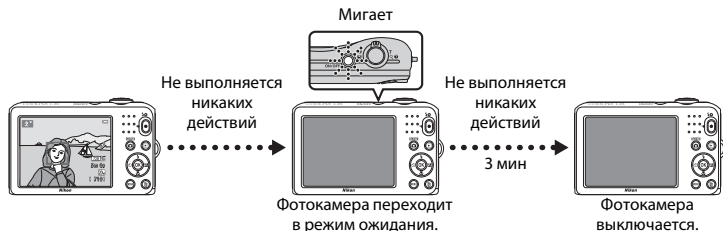

- Время, по истечении которого фотокамера переходит в режим ожидания, можно изменить с помощью настройки **Авто выкл.** в меню настройки ( 82).
- По умолчанию фотокамера переходит в режим ожидания приблизительно через 30 секунд, если используется режим съемки или режим просмотра.

Шаг 2. Выбор режима съемки

1 Нажмите кнопку .

- Отображается меню выбора режима съемки, позволяющее выбрать нужный режим съемки.

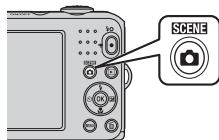



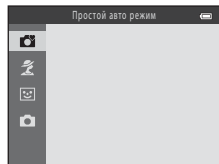

2 Нажмите кнопку мультиселектора

▲ или **▼**, чтобы выбрать нужный режим съемки, а затем нажмите кнопку **OK**.

- В этом примере использован режим  (простой авто режим).
- При выключении фотокамеры настройка режима съемки сохраняется.



Доступные режимы съемки

 Простой авто режим (📖 32)	При компоновке кадра фотокамера автоматически выбирает оптимальный сюжетный режим.
 Сюжет (📖 33)	Настройки фотокамеры оптимизируются в соответствии с выбранным сюжетом. <ul style="list-style-type: none">• Чтобы выбрать сюжет, сначала отобразите меню выбора режима съемки, а затем нажмите кнопку мультиселектора ►. Выберите нужный режим съемки, нажав кнопку ▲, ▼, ◀ или ▶, а затем нажмите кнопку OK.
 Интеллект. портрет (📖 39)	Когда фотокамера распознает улыбающееся лицо, можно сделать снимок автоматически, не нажимая спусковую кнопку затвора (таймер улыбки). Для смягчения тона кожи на лицах снимаемых людей можно использовать параметр смягчения тона кожи.
 Авто режим (📖 42)	Используется при обычной съемке. Настройки регулируются в меню съемки (📖 54) в соответствии с условиями съемки и типом снимка.

Изменение настроек во время съемки

- Функции, устанавливаемые с помощью мультиселектора → 📖 43
 - Использование вспышки → 📖 44
 - Использование автоспуска → 📖 47
 - Использование режима макросъемки → 📖 49
 - Настройка яркости (коррекция экспозиции) → 📖 51
- Функции, которые можно установить нажатием кнопки **MENU** (Меню съемки) → 📖 54
- Функции, которые можно установить нажатием кнопки **MENU** (Меню настройки) → 📖 82

Шаг 3. Компоновка кадра

1 Держите фотокамеру неподвижно.

- Не допускайте, чтобы пальцы, волосы, ремень фотокамеры или другие предметы закрывали объектив, вспышку, вспомогательную подсветку АФ и микрофон.
- При съемке в «вертикальной» (портретной) ориентации следите за тем, чтобы вспышка находилась над объективом.

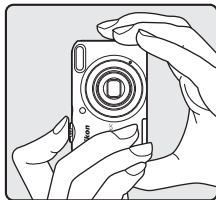
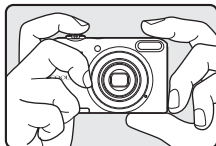

2 Скомпонуйте кадр.

- Направьте фотокамеру на нужный объект.
- Когда фотокамера автоматически определяет режим съемки, значок режима съемки изменяется (📖 32).

Значок режима съемки

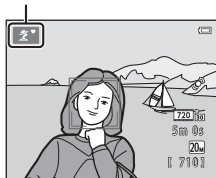

✓ Простой авто режим. Примечания

- В зависимости от условий съемки фотокамера, возможно, не выберет нужный сюжетный режим. В этом случае выберите другой режим съемки (□ 33, 39, 42).
- Если действует цифровой зум, устанавливается режим съемки 📷.

🔪 Использование штатива

В следующих ситуациях для обеспечения устойчивости фотокамеры рекомендуется использовать штатив.

- При съемке в условиях слабого освещения, когда режим вспышки (□ 45) установлен в значение 📷 (Выкл.)
- При увеличении объекта.

Использование зума

Поверните рычажок зуммирования, чтобы включить оптический зум.

- Для увеличения и приближения объекта поверните рычажок зуммирования в направлении **T** (телефото).
- Для уменьшения объекта и расширения угла обзора поверните рычажок зуммирования в направлении **W** (широкоугольное положение).

При включении фотокамеры зум перемещается в максимально широкоугольное положение.

- При повороте рычажка зуммирования в верхней части монитора отображается индикатор зума.
- Если оптический зум фотокамеры находится в максимальном положении, то при повороте рычажка зуммирования в положение **T** включается цифровой зум, позволяющий увеличить изображение до 4х.

Уменьшение **W** **T** Увеличение

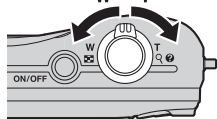

Оптический зум Цифровой зум

🔪 Цифровой зум и интерполяция

Если при использовании цифрового зума увеличение переходит за отметку 📷 на индикаторе зума, качество изображения ухудшается.

При съемке изображений меньшего размера отметка 📷 находится правее. Поэтому, если размер изображения меньше (как это определено режимом изображения; □ 55, 📷 22), большее цифровое увеличение можно применить без ухудшения качества изображения.



Малый размер снимка

Шаг 4. Фокусировка и съемка

1 Нажмите спусковую кнопку затвора наполовину (📖 25).

- Если лицо распознано: Фотокамера фокусируется на лице, выделенном двойной желтой рамкой (зона фокусировки). Когда объект окажется в фокусе, двойная рамка начнет светиться зеленым цветом.
- Если ни одно лицо не распознано: Фотокамера фокусируется на объекте в центре кадра. После выполнения фокусировки зона фокусировки начнет светиться зеленым цветом.

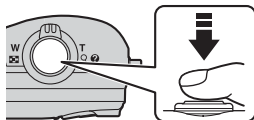



- При использовании цифрового зума фотокамера фокусируется на объекте в центре кадра, и зона фокусировки не отображается. После выполнения фокусировки индикатор фокусировки (📖 6) светится зеленым цветом.
- Пока спусковая кнопка затвора остается нажатой наполовину, зона фокусировки или индикатор фокусировки могут мигать красным цветом. Это означает, что фокусировка в фотокамере не работает. Измените компоновку кадра, а затем повторно нажмите спусковую кнопку затвора наполовину.

2 Плавно нажмите спусковую кнопку затвора до конца (📖 25).

- Выполняется спуск затвора, и изображение сохраняется.



Спусковая кнопка затвора

<p>Нажмите наполовину</p> 	<p>Чтобы установить фокусировку и экспозицию (значение выдержки и диафрагмы), нажмите спусковую кнопку затвора наполовину и прекратите нажатие при ощущении сопротивления. Фокусировка и экспозиция остаются заблокированными, пока спусковая кнопка затвора удерживается нажатой наполовину.</p>
<p>Нажмите до конца</p> 	<p>Нажмите спусковую кнопку затвора наполовину, а затем плавно нажмите ее до конца, чтобы спустить затвор и сделать снимок. Нажимая спусковую кнопку затвора, не прилагайте чрезмерных усилий, поскольку это может вызвать дрожание фотокамеры и привести к смазыванию изображений. Нажимайте кнопку плавно.</p>



✓ Сохранение данных. Примечания

После фотосъемки или записи видеороликов число оставшихся кадров или значение оставшегося времени записи мигает в процессе сохранения изображений или видеороликов. **Не открывайте крышку батарейного отсека/гнезда для карты памяти.** Данные изображений или видеороликов могут быть потеряны, а фотокамера или карта памяти могут прийти в негодность.

✓ Фокусировка. Примечания

Объекты, не подходящие для автофокусировки →  60

Вспомогательная подсветка АФ и вспышка

Если объект слабо освещен, при нажатии спусковой кнопки затвора наполовину может включиться вспомогательная подсветка АФ ( 82), а при нажатии спусковой кнопки затвора до конца может сработать вспышка ( 44).

Чтобы не упустить момент

Если вам кажется, что момент съемки может быть упущен, нажмите спусковую кнопку затвора сразу до конца, без промежуточного нажатия наполовину.







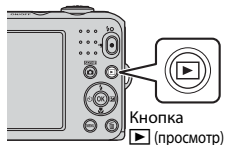

Шаг 5. Просмотр изображений

1 Нажмите кнопку (просмотр).

- Фотокамера переключается в режим просмотра, и последнее сохраненное изображение отображается полным кадром.





2 Выберите мультиселектором изображение для отображения.

- Отображение предыдущего изображения:  или 
- Отображение следующего изображения:  или 
- Для ускоренной прокрутки изображений нажмите и удерживайте , ,  или .

Отображение предыдущего изображения



Отображение следующего изображения

- Чтобы просмотреть изображения, сохраненные во внутренней памяти фотокамеры, извлеките карту памяти из фотокамеры. Рядом с номером текущего изображения/общим числом изображений отображается .
- Чтобы вернуться в режим съемки, нажмите кнопку , спусковую кнопку затвора или кнопку  (видеосъемка).

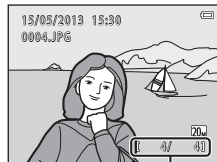

Номер текущего снимка/
общее число снимков

Просмотр изображений

- Изображения могут кратко отображаться в низком разрешении при переключении на предыдущее или следующее изображение.
- При просмотре изображений, на которых во время съемки были распознаны лица людей (📖 57) или морды домашних питомцев (📖 38), изображения автоматически поворачиваются на экране просмотра в зависимости от ориентации распознанных лиц или морд.



Дополнительная информация

- Увеличение при просмотре → 📖 62
- Отображение уменьшенного изображения, отображение календаря → 📖 63
- Функции, которые можно установить нажатием кнопки **MENU** (Меню просмотра) → 📖 64

Шаг 6. Удаление изображений

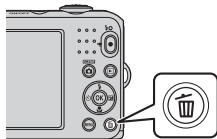
- 1** Чтобы удалить изображение, отображаемое в данный момент на мониторе, нажмите кнопку .



- 2** Нажмите кнопку мультиселектора  или , чтобы выбрать нужный способ удаления, а затем нажмите кнопку .

- **Текущий снимок:** удаление только текущего изображения.
- **Удалить выбр. снимки:** можно выбрать и удалить несколько изображений ( 29).
- **Все снимки:** удаление всех изображений.
- Для выхода без удаления нажмите кнопку **MENU**.

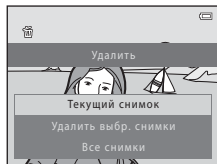

- 3** Нажмите  или , чтобы выбрать **Да**, а затем нажмите кнопку .

- Восстановить удаленные изображения невозможно.
- Для отмены нажмите  или , чтобы выбрать **Нет**, а затем нажмите кнопку .

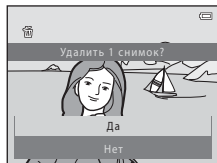

Работа с экраном «Удалить выбр. снимки»

1 Нажмите кнопку мультиселектора ◀ или ▶, чтобы выбрать изображение для удаления, а затем нажмите ▲ для добавления значка 🗑️.

- Чтобы отменить выбор, нажмите ▼ для удаления значка 🗑️.
- Поверните рычажок зуммирования (📖 2) в направлении T (Q), чтобы переключиться в режим полнокадрового просмотра, или в направлении W (E) для показа уменьшенных изображений.

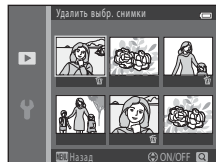

2 Значком 🗑️ пометьте изображения, которые следует удалить, а затем нажмите кнопку OK для подтверждения выбора.

- Отображается окно подтверждения. Следуйте инструкциям, отображаемым на мониторе.

✓ Удаление. Примечания

- Восстановить удаленные изображения невозможно. Перед удалением важные изображения следует копировать с фотокамеры на компьютер.
- Защищенные изображения (📖 64) удалить невозможно.

📝 Удаление последнего изображения, сделанного в режиме съемки

В режиме съемки нажмите кнопку 🗑️, чтобы удалить последний сохраненный снимок.



A series of ten horizontal dashed lines spanning the width of the page, intended for handwriting practice.





Функции съемки

В этой главе описываются режимы съемки фотокамеры, а также функции, доступные в каждом режиме съемки. Можно настраивать параметры в соответствии с условиями съемки и снимаемыми изображениями.

 (простой авто режим)	32
Сюжетный режим (съемка в соответствии с сюжетами)	33
Режим интеллектуального портрета (съемка улыбающихся лиц)	39
Режим  (Авто)	42
Функции, устанавливаемые с помощью мультиселектора	43
Использование вспышки (режимы вспышки)	44
Использование автоспуска	47
Использование режима макросъемки	49
Регулировка яркости (Поправка экспозиции)	51
Функции, которые можно установить нажатием кнопки MENU (Меню съемки)	54
Функции, одновременное использование которых невозможно	56
Фокусировка	57







(простой авто режим)

При компоновке кадра фотокамера автоматически выбирает оптимальный сюжетный режим.







Вход в режим съемки → кнопка  (режим съемки) → (простой авто режим)  →
кнопка 

Автоматический выбор сюжета

При направлении фотокамеры на объект она автоматически выбирает один из следующих сюжетов:









-  Портрет
-  Пейзаж
-  Ночной портрет
-  Ночной пейзаж
-  Макро
-  Освещение сзади
-  Другие сюжеты

Изменение настроек режима (простой авто режим)





- В зависимости от сюжета, выбранного фотокамерой, можно нажимать кнопки мультиселектора  () или  () или  () для задания соответствующих функций.
→ «Функции, устанавливаемые с помощью мультиселектора» (📖 43), «Настройки по умолчанию» (📖 52)
- Функции, которые можно задать нажатием кнопки **MENU** → Режим изображения (размер и качество изображения; 📖 55, )

Сюжетный режим (съемка в соответствии с сюжетами)













При выборе одного из следующих сюжетов настройки фотокамеры автоматически оптимизируются для выбранного сюжета.

Вход в режим съемки → кнопка  (режим съемки) →  (второй значок сверху*) →  → , , ,  → выбор сюжета → кнопка 

* Отображается значок последнего выбранного сюжета.

 Портрет (настройка по умолчанию,  34)	 Пейзаж ( 34)	 Спорт ( 34)	 Ночной портрет ( 35)
 Праздник/в помещ. ( 35)	 пляж ( 35)	 Снег ( 35)	 Закат ( 35)
 Сумерки/рассвет ( 35)	 Ночной пейзаж ( 35)	 Макро ( 36)	 Еда ( 36)
 Музей ( 36)	 Фейерверк ( 37)	 Черно-белая копия ( 37)	 Освещение сада ( 37)
 Съемка панорамы ( 37)	 Портрет питомца ( 38)		

Изменение настроек сюжетного режима

- В зависимости от того, какой сюжет выбран, кнопки мультиселектора  () ,  () ,  () или  () используются для установки соответствующих функций. → «Функции, устанавливаемые с помощью мультиселектора» ( 43), «Настройки по умолчанию» ( 52)
- Функции, которые можно задать нажатием кнопки **MENU** → Режим изображения (размер и качество изображения;  55,  22)

Просмотр описания каждого сюжета

На экране выбора сюжета выберите нужный сюжет и поверните рычажок зуммирования (📖 2) в направлении **T** (🔍), чтобы просмотреть описание этого сюжета. Чтобы вернуться к исходному экрану, поверните рычажок зуммирования в направлении **T** (🔍) еще раз.

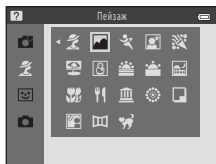

Описание каждого сюжета

👤 Портрет

- Если фотокамера распознает лицо человека, она фокусируется на этом лице (📖 57).
- Функция смягчения тона кожи позволяет добиться смягчения тона кожи на лицах людей (📖 41).
- Если не распознано ни одного лица, фокусировка выполняется на объекте в центре кадра.
- Использование цифрового зума невозможно.
- Фотокамера фокусируется, даже если спусковая кнопка затвора не нажата наполовину. При этом слышен звук фокусировки фотокамеры.

🏞️ Пейзаж

- Когда спусковая кнопка затвора нажата наполовину, зона фокусировки или индикатор фокусировки (📖 7) всегда светится зеленым цветом.

🏃 Спорт

- Фотокамера фокусируется на зоне, находящейся в центре кадра.
- Если спусковую кнопку затвора продолжать удерживать в полностью нажатом положении, выполняется непрерывная фотосъемка приблизительно шести изображений с частотой приблизительно 1,1 кадра в секунду (если для параметра **Режим изображения** установлено значение **00M 5152x3864**).
- Фотокамера фокусируется, даже если спусковая кнопка затвора не нажата наполовину. При этом слышен звук фокусировки фотокамеры.
- Фокусировка, экспозиция и оттенок фиксируются на значениях, определенных для первого изображения в каждой серии.
- Частота кадров при непрерывной съемке может изменяться в зависимости от выбранного режима изображения, установленной карточки памяти и условий съемки.

 Ночной портрет

- Вспышка всегда срабатывает.
- Если фотокамера распознает лицо человека, она фокусируется на этом лице (📖 57).
- Функция смягчения тона кожи позволяет добиться смягчения тона кожи на лицах людей (📖 41).
- Если не распознано ни одного лица, фокусировка выполняется на объекте в центре кадра.
- Использование цифрового зума невозможно.

 Праздник/в помещ.

- Фотокамера фокусируется на зоне, находящейся в центре кадра.
- Дрожание фотокамеры отрицательно влияет на качество изображений, поэтому держите фотокамеру неподвижно. В темных местах рекомендуется использовать штатив.

 Пляж

- Фотокамера фокусируется на зоне, находящейся в центре кадра.

 Снег

- Фотокамера фокусируется на зоне, находящейся в центре кадра.

 Закат

- Фотокамера фокусируется на зоне, находящейся в центре кадра.

 Сумерки/рассвет

- Когда спусковая кнопка затвора нажата наполовину, зона фокусировки или индикатор фокусировки (📖 7) всегда светится зеленым цветом.

 Ночной пейзаж

- Когда спусковая кнопка затвора нажата наполовину, зона фокусировки или индикатор фокусировки (📖 7) всегда светится зеленым цветом.

 При съемке в сюжетных режимах, обозначенных значком , выдержка увеличивается, поэтому рекомендуется использовать штатив.

Макро

- Включается режим макросъемки (📖 49), и фотокамера автоматически приводит зум в ближайшее положение, в котором может выполняться съемка.
- Фотокамера фокусируется на зоне, находящейся в центре кадра. Используйте блокировку фокусировки, чтобы навестись на объект, находящийся не в центре кадра (📖 59).
- Фотокамера фокусируется, даже если спусковая кнопка затвора не нажата наполовину. При этом слышен звук фокусировки фотокамеры.

Еда

- Включается режим макросъемки (📖 49), и фотокамера автоматически приводит зум в ближайшее положение, в котором может выполняться съемка.
- Для регулировки оттенка нажмите кнопку мультиселектора ▲ или ▼. Настройка оттенка сохраняется в памяти фотокамеры даже после ее выключения.
- Фотокамера фокусируется на зоне, находящейся в центре кадра. Используйте блокировку фокусировки, чтобы навестись на объект, находящийся не в центре кадра (📖 59).
- Фотокамера фокусируется, даже если спусковая кнопка затвора не нажата наполовину. При этом слышен звук фокусировки фотокамеры.

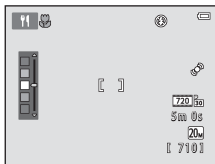

Музей

- Вспышка не срабатывает.
- Фотокамера фокусируется на зоне, находящейся в центре кадра.
- Пока спусковая кнопка затвора удерживается нажатой до конца, фотокамера выполняет съемку серии (до 10 изображений), выбирает самое резкое изображение в серии и автоматически сохраняет его (BSS (выбор лучшего снимка)).



- Выдержка фиксируется на значении четыре секунды.
- Фотокамера фокусируется на бесконечности.
- При нажатии спусковой кнопки затвора наполовину индикатор фокусировки (📖 7) всегда начинает светиться зеленым цветом.

Черно-белая копия

- Фотокамера фокусируется на зоне, находящейся в центре кадра.
- Используется одновременно с режимом макросъемки (📖 49) для съемки объектов, расположенных близко к фотокамере.

Освещение сзади

- Вспышка всегда срабатывает.
- Фотокамера фокусируется на зоне, находящейся в центре кадра.

Съемка панорамы

- Используйте эту настройку для съемки серии изображений, которые затем будут объединены с помощью компьютера в единое панорамное изображение (📖 2).
- Нажмите кнопку мультиселектора ▲, ▼, ◀ или ▶, чтобы выбрать направление движения фотокамеры во время съемки, а затем нажмите кнопку OK.
- После съемки первого изображения подтвердите на экране, как отснятое изображение будет соединяться со следующим, а затем снимите следующее изображение. Сделайте столько изображений, сколько требуется для создания панорамы. Чтобы закончить съемку, нажмите кнопку OK.
- Передайте изображения на компьютер и с помощью программного обеспечения Panorama Maker (📖 69, 📖 4) объедините их в единое панорамное изображение.

 При съемке в сюжетных режимах, обозначенных значком , выдержка увеличивается, поэтому рекомендуется использовать штатив.

🐾 Портрет питомца

- При наведении фотокамеры на морду кошки или собаки фотокамера может распознать морду и сфокусироваться на ней. По умолчанию фотокамера выполняет спуск затвора после того, как она сфокусировалась (автоспуск для портрета питомца).
- После выбора настройки 🐾 **Портрет питомца** выберите **Покадровый** или **Непрерывный** на следующем экране.
 - **Покадровый**: выполняется одиночная съемка изображений.
 - **Непрерывный**: когда фотокамера фокусируется на распознанной морде, выполняется непрерывная съемка трех изображений с частотой приблизительно 1,1 кадра в секунду. При съемке вручную фотокамера снимает приблизительно шесть изображений с частотой приблизительно 1,1 кадра в секунду, пока спусковая кнопка затвора удерживается нажатой до конца (если для параметра **Режим изображения** установлено значение **20M 5152x3864**).

✔️ Автосп. для пор. пит.

- Чтобы изменить настройки параметра **Автосп. для пор. пит.**, нажмите кнопку мультиселектора ◀ (🔄).
 - 📷: когда фотокамера распознает морду домашнего питомца, она фокусируется на ней, а затем автоматически выполняет спуск затвора.
 - **OFF**: фотокамера не выполняет спуск затвора автоматически, даже если морда домашнего питомца распознана. Для спуска затвора нажмите спусковую кнопку затвора. Фотокамера также обнаруживает лица людей (📖 57). Если в одном и том же кадре распознается и лицо человека, и морда домашнего питомца, фотокамера фокусируется на морде домашнего питомца.
- Режим **Автосп. для пор. пит.** отключается автоматически, если:
 - Выполнено пять серий съемки.
 - Внутренняя память или карта памяти заполнена.
 Чтобы продолжить съемку с параметром **Автосп. для пор. пит.**, нажмите кнопку мультиселектора ◀ (🔄) для повторной установки.

✔️ Зона фокусировки

- Когда фотокамера распознает морду животного, вокруг этой морды отображается двойная желтая рамка (зона фокусировки), изменяющая свой цвет на зеленый после того, как фотокамера сфокусируется.
- Когда фотокамера распознает несколько морд кошек или собак (может быть распознано до пяти морд), самая крупная морда на мониторе выделяется двойной рамкой, а остальные — одинарными рамками.
- Если не распознано ни одной морды домашнего питомца или ни одного лица человека, фокусировка выполняется на объекте в центре кадра.

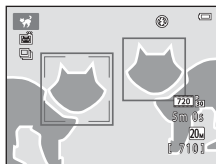



✔️ Портрет питомца. Примечания

- Использование цифрового зума невозможно.
- В зависимости от расстояния от объекта до фотокамеры, скорости движения объекта, направления его взгляда, освещенности и т.д. морды домашних питомцев могут не распознаваться, или же в рамке могут отображаться другие объекты.

Режим интеллектуального портрета (съемка улыбающихся лиц)

Когда фотокамера распознает улыбающееся лицо, можно сделать снимок автоматически, не нажимая спусковую кнопку затвора (таймер улыбки). Для смягчения тона кожи снимаемых лиц можно использовать параметр смягчения тона кожи.

Вход в режим съемки → кнопка  (режим съемки) →  Режим Интеллект. портрет → кнопка 



1 Скомпонуйте кадр.

- Наведите фотокамеру на лицо человека.
- «Использование системы распознавания лиц»  57

2 Дождитесь улыбки объекта съемки. Не нажимайте спусковую кнопку затвора.

- Если фотокамера распознает улыбку на лице, выделенном двойной рамкой, затвор срабатывает автоматически (**Таймер улыбки**;  55,  30).
- После срабатывания затвора фотокамера продолжает распознавание улыбок на лицах и повторно выполняет спуск затвора, если распознается лицо с улыбкой.

3 Завершение съемки.

- Чтобы отменить распознавание улыбок и прекратить съемку, выполните любое из следующих действий.
 - Выключите фотокамеру.
 - Установите для параметра **Таймер улыбки** ( 55,  30) значение **Выключить**.
 - Нажмите кнопку  и выберите другой режим съемки.

✓ Съемка в режиме интеллектуального портрета. Примечания

- Использование цифрового зума невозможно.
- При некоторых условиях съемки фотокамера может не распознать лица и не обнаружить улыбки.
- «Распознавание лиц. Примечания» → 📖 58

📌 Автовыключение при использовании таймера улыбки

Если для параметра **Таймер улыбки** установлено значение **Включить**, активируется функция автовыключения (📖 82), и фотокамера выключается, если возникает одна из следующих ситуаций и не выполняется никаких других действий:

- фотокамера не распознает лица;
- фотокамера распознает лицо, но не распознает улыбку.

📌 Если индикатор автоспуска мигает

При использовании таймера улыбки индикатор автоспуска мигает, когда фотокамера распознает лицо, и мигает быстро сразу после срабатывания затвора.

📌 Спуск затвора вручную

Затвор также срабатывает при нажатии спусковой кнопки затвора. Если не распознано ни одного лица, фокусировка выполняется на объекте в центре кадра.

Изменение настроек режима интеллектуального портрета

- Функции, которые можно установить с помощью мультиселектора (📖 43) → режим вспышки (📖 44), автоспуск (📖 47) и коррекция экспозиции (📖 51)
- Функции, которые можно установить нажатием кнопки **MENU** → Функции, которые можно установить нажатием кнопки **MENU** (Меню съемки) (📖 54)

✓ Функции, одновременное использование которых невозможно

Некоторые настройки нельзя использовать с другими функциями (📖 56).

Использование функции смягчения тона кожи

Если используется один из следующих режимов съемки, то после срабатывания затвора фотокамера распознает одно или несколько лиц (до трех) и обрабатывает изображение, чтобы смягчить оттенки кожи лица.

- **Портрет** или **Ночной портрет** в режиме  (простой авто режим) (📖 32)
- В сюжетном режиме **Портрет** (📖 34) или **Ночной портрет** (📖 35)
- Режим интеллектуального портрета (📖 39)

Функцию смягчения тона кожи также можно применить к сохраненным изображениям (📖 64, , .

Смягчение тона кожи. Примечания

- Для сохранения изображений после съемки может потребоваться больше времени, чем обычно.
- При определенных условиях съемки требуемый эффект смягчения тона кожи может не достигаться, или же смягчение тона кожи может применяться к участкам изображения, на которых вовсе нет лиц.







Режим (Авто)

Используется при обычной съемке. Настройки регулируются в меню съемки ( 54) в соответствии с условиями съемки и типом снимка.

Вход в режим съемки → кнопка  (режим съемки) → режим  (авто) → кнопка 

- Фотокамера фокусируется на зоне, находящейся в центре кадра.

Изменение настроек режима (авто)

- Функции, которые можно установить с помощью мультиселектора ( 43) → режим вспышки ( 44), автоспуск ( 47), режим макросъемки ( 49) и коррекция экспозиции ( 51)
- Функции, которые можно установить нажатием кнопки **MENU** → Функции, которые можно установить нажатием кнопки **MENU** (Меню съемки) ( 54)

Функции, одновременное использование которых невозможно

Некоторые настройки нельзя использовать с другими функциями ( 56).

Функции, устанавливаемые с помощью мультиселектора

Во время съемки кнопками мультиселектора ▲, ▼, ◀ или ▶ можно установить следующие функции.

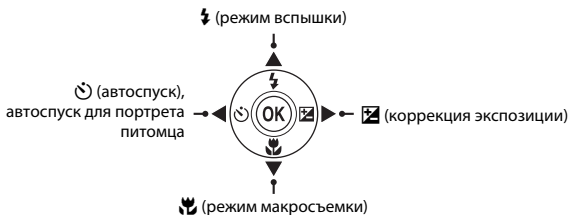

Доступные функции

Доступные функции зависят от режима съемки, как это показано ниже.

- Для получения дополнительной информации о настройках по умолчанию для каждого режима съемки см. раздел «Настройки по умолчанию» (📖 52).

	📷 (простой авто режим)	Сюжет	Интеллект. портрет	📷 (авто)
⚡ Режим вспышки (📖 44)	✓ ¹	2	✓ ³	✓
⌚ Автоспуск (📖 47)	✓		✓ ³	✓
Автосп. для пор. пит. (📖 38)	–		–	–
🌿 Макросъемка (📖 49)	–		–	✓
⌘ Поправка экспозиции (📖 51)	✓		✓	✓

¹ Зависит от сюжета, выбранного фотокамерой. → «Настройки по умолчанию» (📖 52)

² Зависит от сюжета. → «Настройки по умолчанию» (📖 52)

³ Зависит от настройки меню интеллектуального портрета. → «Настройки по умолчанию» (📖 52)

Использование вспышки (режимы вспышки)

Можно установить режим вспышки.

- 1 Нажмите кнопку мультиселектора ▲ (⚡ режим вспышки).



- 2 Нажмите ▲ или ▼, чтобы выбрать нужный режим, а затем нажмите кнопку OK.

- Доступные режимы вспышки → 45
- Если значение не применяется в течение нескольких секунд нажатием кнопки OK, выбранная настройка отменяется.
- Если выбран режим ⚡ AUTO (авто), значок отображается в течение лишь нескольких секунд независимо от настроек параметра **Настройка монитора** (82, 47).



Доступные режимы вспышки

AUTO Авто

При недостаточном освещении вспышка срабатывает автоматически.

Авт. реж. с ум. эф. "кр. глаз"

В портретах подавляет эффект «красных глаз», вызываемый вспышкой (📖 46).

Выкл.

Вспышка не срабатывает.

- При съемке в условиях недостаточного освещения рекомендуется использовать штатив для обеспечения устойчивости фотокамеры.

Заполняющая вспышка

Вспышка срабатывает при съемке каждого кадра. Используется для «заполнения» (освещения) теней и подсветки объектов, освещенных сзади.

SLOW Медленная синхронизация

Режим автоматической вспышки сочетается с длинной выдержкой.

Предназначен для съемки в вечернее и ночное время портретов с фоном. Вспышка освещает основной объект, а длинная выдержка позволяет снять фон в вечернее время или при слабом освещении.

Индикатор вспышки

При нажатии спусковой кнопки затвора наполовину индикатор вспышки указывает состояние вспышки.

- Включен: вспышка срабатывает при съемке кадра.
- Мигает: вспышка заряжается. Съемка фотокамерой невозможна.
- Выключен: вспышка не срабатывает при фотосъемке.

При низком уровне заряда батарей монитор выключается на время зарядки вспышки.

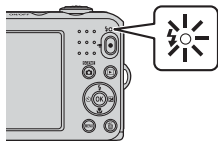

Настройка режима вспышки

- Настройка зависит от режима съемки.
 - «Доступные функции» (📖 43)
 - «Настройки по умолчанию» (📖 52)
- Некоторые настройки нельзя использовать с другими функциями (📖 56).
- Настройки режима вспышки, примененные в режиме  (авто), сохраняются в памяти фотокамеры даже после ее выключения.

Рабочий диапазон вспышки

Диапазон действия вспышки составляет приibl. 0,5–4,3 м в максимальном широкоугольном положении зума и приibl. 0,8–2,1 м в максимальном телескопическом положении.

Подавление эффекта «красных глаз»

В этой фотокамере используется «Улучшенное подавление эффекта «красных глаз»» (функция подавления эффекта «красных глаз»).

Если при записи изображения фотокамера обнаруживает эффект «красных глаз» в какой-либо его области, то перед сохранением изображения эта область обрабатывается для подавления эффекта. Обратите внимание на следующие аспекты при съемке.

- Для сохранения изображений может потребоваться больше времени, чем обычно.
- Функция подавления эффекта «красных глаз» не всегда позволяет добиться нужного результата.
- В редких случаях функция подавления эффекта «красных глаз» может применяться к областям изображения, на которых «красных глаз» нет. В этом случае выберите другой режим вспышки и сделайте снимок повторно.

Использование автоспуска

Автоспуск фотокамеры может сработать приблизительно через 10 секунд после нажатия спусковой кнопки затвора. Функция автоспуска удобна, если фотограф сам хотел бы оказаться в кадре, или для уменьшения эффектов дрожания фотокамеры при нажатии спусковой кнопки затвора. При съемке с автоспуском рекомендуется использовать штатив.

- 1 Нажмите кнопку мультиселектора ◀ (⏻ автоспуск).



- 2 Нажмите ▲ или ▼, чтобы выбрать ON, а затем нажмите кнопку OK.

- Отображается ⏻10.
- Если значение не применяется в течение нескольких секунд нажатием кнопки OK, выбранная настройка отменяется.
- Если выбран сюжетный режим **Портрет питомца**, отображается 📷 (Автосп. для пор. пит.) (📖 38). Автоспуск использовать нельзя.

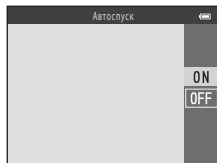

- 3 Скомпонуйте кадр, а затем нажмите спусковую кнопку затвора наполовину.

- Фокусировка и экспозиция установлены.



4 Плавно нажмите спусковую кнопку затвора до конца.

- Автоспуск начинает работать, и число секунд, оставшихся до срабатывания затвора, отображается на мониторе. При работе таймера автоспуска индикатор автоспуска мигает. Примерно за одну секунду до срабатывания затвора индикатор перестает мигать и горит ровным светом.
- Когда затвор срабатывает, для автоспуска устанавливается значение **OFF**.
- Для остановки таймера до съемки нажмите спусковую кнопку затвора еще раз.



Функции, одновременное использование которых невозможно

Некоторые настройки нельзя использовать с другими функциями (📖 56).

Использование режима макросъемки

В режиме макросъемки фотокамера может фокусироваться на объектах с расстояния приблизительно 10 см от объектива.

Эта функция используется при макросъемке цветов и других мелких объектов.

- 1 Нажмите кнопку мультиселектора ▼ (режим макросъемки).



- 2 Нажмите ▲ или ▼, чтобы выбрать ON, а затем нажмите кнопку OK.

- Отображается значок 🌸.
- Если значение не применяется в течение нескольких секунд нажатием кнопки OK, выбранная настройка отменяется.

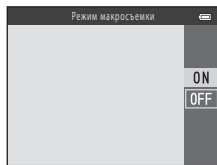

- 3 Используйте рычажок зуммирования, чтобы установить зум в положение, при котором значок 🌸 и индикатор зума начинают светиться зеленым цветом.



- Степень приближения к объекту при съемке определяется положением зума. Когда зум установлен в положение, при котором значок 🌸 и индикатор зума начинают светиться зеленым цветом, фотокамера может фокусироваться на объектах, находящихся на расстоянии 30 см от объектива. Когда зум установлен в широкоугольное положение относительно ▲, фотокамера может фокусироваться на объектах, находящихся на расстоянии 10 см от объектива.

Использование вспышки. Примечания

На расстоянии до объекта съемки менее 50 см вспышка может не осветить объект целиком.

Автофокусировка

В режиме макросъемки фотокамера непрерывно фокусируется до тех пор, пока спусковая кнопка затвора не будет нажата наполовину для блокировки фокусировки. При этом слышен звук фокусировки фотокамеры.

Настройка режима макросъемки

- В некоторых режимах съемки использование режима макросъемки невозможно. → «Настройки по умолчанию» (📖 52)
- Настройка режима макросъемки, примененная в режиме  (авто), сохраняется в памяти фотокамеры даже после ее выключения.

Регулировка яркости (Поправка экспозиции)

Можно отрегулировать общую яркость изображения.

- 1 Нажмите кнопку мультиселектора
▶ (☒ коррекция экспозиции).



- 2 Нажмите ▲ или ▼, чтобы выбрать значение коррекции.

- Чтобы сделать изображение более ярким, установите положительное значение коррекции экспозиции (+).
- Чтобы сделать изображение более темным, установите отрицательное значение коррекции экспозиции (-).

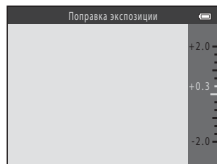

- 3 Нажмите кнопку OK для применения значения коррекции.

- Если кнопка OK не нажимается в течение нескольких секунд, настройка применяется, и меню исчезает.
- Если применяется значение коррекции экспозиции, отличное от 0.0, значок ☒ и это значение отображаются на мониторе.



- 4 Нажмите спусковую кнопку затвора, чтобы сделать снимок.

- Для отключения коррекции экспозиции вернитесь к шагу 1 и измените величину коррекции на 0.0.





Величина коррекции экспозиции

Величина коррекции экспозиции, примененная в режиме (авто), сохраняется в памяти фотокамеры даже после ее выключения.

Настройки по умолчанию

Настройки по умолчанию для каждого режима съемки описаны ниже.

	Вспышка (📖 44)	Автоспуск (📖 47)	Макросъемка (📖 49)	Поправка экспозиции (📖 51)
📷 (простой авто режим; 📖 32)	⚡AUTO ¹	Выкл.	Выкл. ²	0.0
👤 (интеллектуальный портрет; 📖 39)	⚡AUTO ³	Выкл. ⁴	Выкл. ⁵	0.0
📷 (авто; 📖 42)	⚡AUTO	Выкл.	Выкл.	0.0
Сюжет				
🏃 (📖 34)	⚡👁️	Выкл.	Выкл. ⁵	0.0
🏠 (📖 34)	🔒 ⁵	Выкл.	Выкл. ⁵	0.0
🏹 (📖 34)	🔒 ⁵	Выкл. ⁵	Выкл. ⁵	0.0
🏠 (📖 35)	⚡👁️ ⁶	Выкл.	Выкл. ⁵	0.0
🏹 (📖 35)	⚡👁️ ⁷	Выкл.	Выкл. ⁵	0.0
👤 (📖 35)	⚡AUTO	Выкл.	Выкл. ⁵	0.0
👤 (📖 35)	⚡AUTO	Выкл.	Выкл. ⁵	0.0
👤 (📖 35)	🔒 ⁵	Выкл.	Выкл. ⁵	0.0
👤 (📖 35)	🔒 ⁵	Выкл.	Выкл. ⁵	0.0
👤 (📖 35)	🔒 ⁵	Выкл.	Выкл. ⁵	0.0
👤 (📖 36)	🔒 ⁵	Выкл.	Вкл. ⁵	0.0
👤 (📖 36)	🔒 ⁵	Выкл.	Вкл. ⁵	0.0
👤 (📖 36)	🔒 ⁵	Выкл.	Выкл.	0.0
⚙️ (📖 37)	🔒 ⁵	Выкл. ⁵	Выкл. ⁵	0.0 ⁵
👤 (📖 37)	🔒 ⁵	Выкл.	Выкл.	0.0
👤 (📖 37)	⚡ ⁵	Выкл.	Выкл. ⁵	0.0
👤 (📖 37)	🔒 ⁵	Выкл.	Выкл.	0.0
👤 (📖 38)	🔒 ⁵	📷 ⁸	Выкл.	0.0

- 1 Можно выбрать  AUTO (авто) или  (Выкл.). Если выбрано значение  AUTO (авто), фотокамера автоматически выбирает режим вспышки, подходящий для выбранного сюжетного режима.
- 2 Изменение настройки невозможно. Автоматически переключает в режим макросъемки, если фотокамера выбирает **Макро**.
- 3 Использование невозможно при установке для параметра **Отслеж. моргания** значения **Вкл.**
- 4 Используется при установке для параметра **Таймер улыбки** значения **Выключить**.
- 5 Изменение настройки невозможно.
- 6 Изменение настройки невозможно. Настройка режима вспышки фиксируется на заполняющей вспышке с медленной синхронизацией и подавлением эффекта «красных глаз».
- 7 Может использоваться режим вспышки с медленной синхронизацией и подавлением эффекта «красных глаз».
- 8 Автоспуск использовать нельзя. Автоспуск для портрета питомца ( 38) можно включить или отключить.



Функции, одновременное использование которых невозможно

Некоторые настройки нельзя использовать с другими функциями ( 56).

Функции, которые можно установить нажатием кнопки MENU (Меню съемки)

Нажатие кнопки **MENU** позволяет установить следующие функции во время съемки.

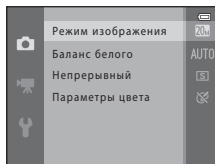
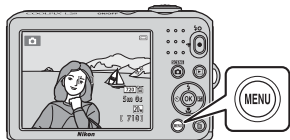

Доступные функции зависят от режима съемки, как это показано ниже.

	Простой авто режим	Сюжет	Интеллект. портрет	Авто режим
Режим изображения*	✓	✓	✓	✓
Баланс белого	-	-	-	✓
Непрерывный	-	-	-	✓
Параметры цвета	-	-	-	✓
Смягчение тона кожи	-	-	✓	-
Таймер улыбки	-	-	✓	-
Отслеж. моргания	-	-	✓	-

* При изменении параметра режима изображения новая настройка применяется ко всем режимам съемки.

Доступные меню съемки

Параметр	Описание	
Режим изображения	Позволяет выбрать соотношение размера и качества изображения, используемое при сохранении изображений. По умолчанию выбрано значение  5152x3864 .	 22
Баланс белого	Позволяет отрегулировать баланс белого в соответствии с источником света, чтобы цвета на изображениях соответствовали тому, как они выглядят в действительности. Доступны следующие настройки: Авто (настройка по умолчанию), Ручная настройка , Дневной свет , Лампа накаливания , Лампа дн. света , Облачно и Вспышка .	 24
Непрерывный	Позволяет снимать серий изображений. Доступны следующие настройки: Покадровый (настройка по умолчанию), Непрерывный , BSS и Мультикадр 16 .	 27
Параметры цвета	Позволяет изменять цветовую тональность изображений. Доступны следующие настройки: Стандартные цвета (настройка по умолчанию), Яркие цвета , Ч/Б , Сепия и Цианотипия .	 28
Смягчение тона кожи	Включает функцию смягчения тона кожи. Смягчает тона кожи на лицах людей. По умолчанию выбрано значение Вкл.	 29
Таймер улыбки	При выборе Включить (настройка по умолчанию) фотокамера распознает лица людей, а затем, когда распознается улыбка, затвор срабатывает автоматически.	 30
Отслеж. моргания	Если выбрано значение Вкл. , затвор срабатывает автоматически два раза при съемке каждого кадра. Из двух сделанных снимков сохраняется тот, на котором глаза объекта открыты более широко. Если выбрано значение Вкл. , использование вспышки невозможно. По умолчанию выбрано значение Выкл.	 30

Функции, одновременное использование которых невозможно

Некоторые настройки нельзя использовать с другими функциями ( 56).

Функции, одновременное использование которых невозможно

Некоторые функции нельзя использовать одновременно.

Ограниченная функция	Параметр	Описание
Режим вспышки	Непрерывный (📖 55)	Если выбран параметр Непрерывный, BSS или Мультикадр 16 , использование вспышки невозможно.
	Отслеж. моргания (📖 55)	Если для параметра Отслеж. моргания установлено значение Вкл. , использование вспышки невозможно.
Автоспуск	Таймер улыбки (📖 55)	При установке параметра Таймер улыбки съемка с использованием автоспуска невозможна.
Цифровой зум	Непрерывный (📖 55)	При выборе режима Мультикадр 16 использование цифрового зума невозможно.
Режим изображения	Непрерывный (📖 55)	При выборе режима Мультикадр 16 настройка Режим изображения фиксируется на значении 5m (размер изображения: 2560 × 1920 пикселей).
Баланс белого	Параметры цвета (📖 55)	При использовании режима Ч/Б, Сепия или Цианотипия настройка Баланс белого фиксируется на значении Авто .
Непрерывный	Автоспуск (📖 47)	При использовании автоспуска настройка Непрерывный зафиксирована на значении Покадровый .
Электронный VR	Непрерывный (📖 55)	Если выбран режим Непрерывный, BSS или Мультикадр 16 , функция Электронный VR отключена.
Обнаруж. движения	Режим вспышки (📖 44)	Когда вспышка срабатывает, функция Обнаруж. движения отключена.
	Непрерывный (📖 55)	Если выбран режим Мультикадр 16 , функция Обнаруж. движения отключена.
Звук затвора	Непрерывный (📖 55)	Если выбран режим Непрерывный, BSS или Мультикадр 16 , звук затвора не слышен.

Использование системы распознавания лиц

Ниже указаны режимы съемки, в которых для автоматической фокусировки на лицах используется система распознавания лиц. Если фотокамера распознает несколько лиц, двойная рамка отображается вокруг лица, на котором выполняется фокусировка, а вокруг остальных лиц отображаются одинарные рамки.

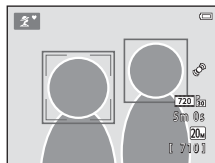

Режим съемки	Количество лиц, которое может быть распознано	Зона фокусировки (двойная рамка)
Портрет или Ночной портрет в режиме (простой авто режим) (📖 32)	До 12	Ближайшее к фотокамере лицо
В сюжетном режиме Портрет (📖 34) и Ночной портрет (📖 35)		
В сюжетном режиме Портрет питомца (если для параметра Автосп. для пор. пит. установлено значение OFF ; 📖 38)	До 12 ¹	Ближайшая к фотокамере морда ²
Режим интеллектуального портрета (📖 39)	До 3	Ближайшее к центру кадра лицо

¹ Если в одном и том же кадре распознаются и люди, и домашние питомцы, фотокамера может распознать до 12 лиц/морд.

² Если в одном и том же кадре распознается и лицо человека, и морда домашнего питомца, фотокамера фокусируется на морде домашнего питомца.

- Если при нажатии спусковой кнопки затвора наполовину не распознано ни одного лица, фотокамера фокусируется на объекте в центре кадра.
- При этом слышен звук фокусировки фотокамеры.

Распознавание лиц. Примечания

- Способность фотокамеры распознавать лица зависит от различных факторов (например от того, направлено ли лицо объекта съемки на фотокамеру). Кроме того, фотокамера может не распознавать лица в следующих случаях:
 - лица частично скрыты солнцезащитными очками или другими предметами;
 - лица занимают в кадре слишком много или слишком мало места.
- Если в кадре находится более одного лица человека, то лица, распознанные фотокамерой и лицо, на котором она фокусируется, зависят от ряда факторов, включая направление взгляда.
- В редких случаях, описанных в разделе «Объекты, не подходящие для автофокусировки» (📖 60), объект съемки может быть не в фокусе, даже если двойная рамка загорается зеленым цветом. Если это происходит, используйте другой режим, например,  (простой авто режим), и попытайтесь снимать с блокировкой фокусировки (📖 59), фокусируясь на другом объекте, расположенном на таком же расстоянии от фотокамеры.

Блокировка фокусировки

Когда фотокамера фокусируется на объекте в центре кадра, можно использовать блокировку фокусировки для фокусировки на объекте, расположенном не в центре кадра.

При фотосъемке в режиме  (авто) выполните следующие действия.

1 Направьте фотокамеру на объект съемки таким образом, чтобы объект находился в центре кадра.

2 Нажмите спусковую кнопку затвора наполовину.

- Убедитесь, что зона фокусировки светится зеленым цветом.
- Фокусировка и экспозиция заблокированы.

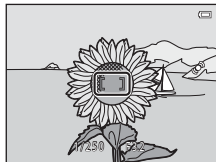

3 Удерживайте спусковую кнопку затвора нажатой наполовину и выполните компоновку кадра еще раз.

- Ни в коем случае не изменяйте расстояние между фотокамерой и объектом.

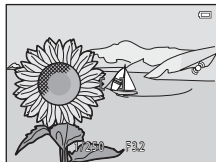



4 Чтобы сделать снимок, нажмите спусковую кнопку затвора до конца.



Объекты, не подходящие для автофокусировки

В следующих ситуациях возможна некорректная фокусировка фотокамеры. В следующих редких случаях, несмотря на то, что зона фокусировки или индикатор фокусировки светятся зеленым цветом, объект может оказаться не в фокусе.

- Объект съемки очень темный.
- Объекты в снимаемом сюжете резко контрастируют друг с другом (например, солнце позади объекта съемки заставляет детали объекта казаться очень темными).
- Объект съемки не контрастирует с фоном (например, при съемке человека в белой рубашке на фоне белой стены).
- На разных расстояниях от фотокамеры расположено несколько объектов (например, животное в клетке).
- Объекты с повторяющимся рисунком (жалюзи, здания с несколькими рядами окон одинаковой формы и т.д.).
- Объект быстро движется.

В вышеописанных ситуациях попытайтесь повторить фокусировку несколько раз, нажимая спусковую кнопку затвора наполовину. Кроме того, можно выбрать режим  (авто) и воспользоваться блокировкой фокусировки ( 59), чтобы сделать снимок, предварительно сфокусировавшись на объекте, который находится на таком же расстоянии от фотокамеры, что и нужный объект съемки.

Функции просмотра

В этом разделе описаны функции, доступные во время просмотра изображений.

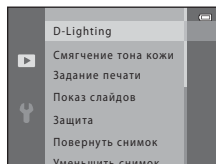

Увеличение при просмотре	62
Отображение уменьшенного изображения, отображение календаря	63
Функции, которые можно установить нажатием кнопки MENU (Меню просмотра)	64
Подключение фотокамеры к телевизору, компьютеру или принтеру	65
Использование ViewNX 2	67
Установка ViewNX 2	67
Передача изображений на компьютер	70
Просмотр снимков	72

Увеличение при просмотре

При повороте рычажка зуммирования в направлении **T** (Q) в режиме полнокадрового просмотра (📖 26) выполняется увеличение по центру изображения, отображаемого на мониторе.

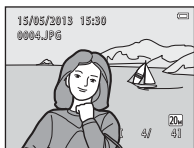

Полнокадровое
отображение изображения.

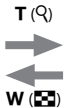

Увеличенное отображение
изображения.

- Степень увеличения можно изменять, поворачивая рычажок зуммирования в направлении **W** (E) или **T** (Q). Изображения можно увеличить приблиз. до 10x.
- Для просмотра другой области изображения нажмите кнопку мультиселектора ▲, ▼, ◀ или ▶.
- При просмотре изображения, снятого с использованием системы распознавания лиц (📖 57) или домашних питомцев (📖 38), изображение увеличивается таким образом, что лицо или морда домашнего питомца, распознанное при съемке, отображается в центре монитора. Если на изображении при съемке фотокамерой распознано несколько лиц, можно перейти к отображению другого лица, нажимая кнопку ▲, ▼, ◀ или ▶. Для увеличения области изображения, в которой нет лиц, настройте коэффициент увеличения, а затем нажмите кнопку ▲, ▼, ◀ или ▶.
- Изображение можно кадрировать и сохранить отображаемую область как отдельный файл, нажав кнопку **MENU** (📖 10).
- Нажмите кнопку **OK**, чтобы вернуться в режим полнокадрового просмотра.

Отображение уменьшенного изображения, отображение календаря

При повороте рычажка зуммирования в направлении **W** (📷) в режиме полнокадрового просмотра (📖 26) изображения отображаются в виде «контактных отпечатков» уменьшенных изображений.





- На одном экране можно отобразить несколько изображений для удобства поиска изображений.
- Число уменьшенных изображений можно изменять, поворачивая рычажок зуммирования в направлении **W** (📷) или **T** (🕒).
- Нажмите кнопку мультиселектора ▲, ▼, ◀ или ▶, чтобы выбрать изображение, а затем нажмите кнопку **OK** для его полнокадрового просмотра.
- При отображении 16 уменьшенных изображений поверните рычажок зуммирования в направлении **W** (📷), чтобы переключиться в режим отображения календаря.
- В режиме отображения календаря нажмите кнопку ▲, ▼, ◀ или ▶, чтобы выбрать дату, а затем нажмите кнопку **OK** для отображения первого снимка этого дня.

☑ Отображение календаря. Примечания

Изображения, снятые фотокамерой, для которой не настроена дата, будут иметь дату съемки 1 января 2013 года.

Функции, которые можно установить нажатием кнопки MENU (Меню просмотра)

Во время просмотра изображений в режиме полнокадрового просмотра или просмотра уменьшенных изображений можно настроить приведенные ниже операции в меню, нажав кнопку MENU.

Параметр	Описание	
D-Lighting*	Позволяет создавать копии с улучшенной яркостью и контрастом, увеличивая яркость темных участков изображений.	 7
Смягчение тона кожи*	Фотокамера обнаруживает лица людей на изображениях и создает копию со смягченными тонами кожи лица.	 8
Задание печати	При использовании принтера для печати изображений, сохраненных на карте памяти, можно использовать функцию Задание печати , чтобы выбрать изображения для печати и указать число печатаемых копий каждого изображения.	 31
Показ слайдов	Позволяет просматривать изображения, сохраненные во внутренней памяти или на карте памяти, в режиме автоматического показа слайдов.	 34
Защита	Позволяет защитить выбранные изображения от случайного удаления.	 35
Повернуть снимок	Позволяет указать ориентацию, в которой сохраненные изображения отображаются при просмотре.	 37
Уменьшить снимок*	Позволяет создать уменьшенную копию текущего изображения. Эта функция позволяет создавать копии снимков, пригодные для отображения на веб-страницах или отправки по электронной почте.	 9
Копирование	Позволяет копировать изображения с карты памяти во внутреннюю память фотокамеры и наоборот.	 38

* Изображения редактируются и сохраняются в виде отдельных файлов. Действуют определенные ограничения (6). Например, одну и ту же функцию редактирования нельзя применить несколько раз.

Подключение фотокамеры к телевизору, компьютеру или принтеру

Получите большее удовольствие от просмотра изображений и видеороликов, подключив фотокамеру к телевизору, компьютеру или принтеру.

- Прежде чем подключать фотокамеру к внешнему устройству, убедитесь, что уровень оставшегося заряда батареи достаточен, и выключите фотокамеру. Подробнее о способах подключения и последующих операциях смотрите в документации, поставляемой с устройством (в дополнение к настоящему документу).



Просмотр изображений на экране телевизора

12



Изображения и видеоролики, снятые фотокамерой, можно просматривать на экране телевизора.

Способ подключения: подключите видео- и аудиоразъемы дополнительного аудио-/видеокабеля к входным разъемам телевизора.

Просмотр и организация изображений на компьютере

67



Если изображения будут переданы на компьютер, то в дополнение к воспроизведению изображений и видеороликов можно выполнять их простую обработку, а также управлять данными изображений.

Способ подключения: Подключите фотокамеру к входному разъему USB компьютера, используя входящий в комплект поставки кабель USB UC-E16.

- Перед подключением к компьютеру установите программу ViewNX 2 с прилагаемого компакт-диска ViewNX 2. Сведения об использовании компакт-диска ViewNX 2 и передаче изображений на компьютер см. на стр. 67.

Печать изображений без использования компьютера

15



Подключив фотокамеру к принтеру, поддерживающему печать PictBridge, можно печатать изображения без использования компьютера.

Способ подключения: подключите фотокамеру напрямую к разъему USB принтера с помощью поставляемого кабеля USB.

Использование ViewNX 2

ViewNX 2 – это программный пакет «все-в-одном», позволяющий передавать изображения на компьютер, а также просматривать, редактировать и совместно использовать их.

Установите программу ViewNX 2 с прилагаемого компакт-диска ViewNX 2.

Инструменты для ваших изображений

ViewNX 2™



Установка ViewNX 2

- Требуется подключение к Интернету.

Совместимые операционные системы

Windows

Windows 8, Windows 7, Windows Vista, Windows XP

Macintosh

Mac OS X 10.6, 10.7, 10.8

Для получения детальной информации о системных требованиях, включая последнюю информацию о совместимости операционных систем, см. веб-сайт Nikon.

1 Запустите компьютер и вставьте компакт-диск ViewNX 2 в привод для чтения компакт-дисков.

- Windows: если в окне отображаются инструкции по работе с компакт-диском, выполните их, чтобы перейти в окно установки.
- Mac OS: При отображении окна **ViewNX 2** дважды щелкните значок **Welcome**.

2 Выберите язык в диалоговом окне выбора языка, чтобы открыть окно установки.

- Если желаемый язык выбрать невозможно, кликните на **Region Selection (Выбор региона)**, чтобы выбрать другой регион, и затем выберите нужный язык (кнопка **Region Selection (Выбор региона)** недоступна в европейской версии программного обеспечения).
- Щелкните **Next (Далее)**, чтобы отобразить окно установки.



3 Запустите мастер установки.

- Прежде чем устанавливать программу ViewNX 2, рекомендуется щелкнуть **Installation Guide (Руководство по установке)** в окне установки, чтобы просмотреть справочную информацию по установке и требования к системе.
- Щелкните **Typical Installation (Recommended) (Обычная установка (рекомендуется))** в окне установки.

4 Загрузите программное обеспечение.

- При отображении экрана **Software Download (Загрузка программного обеспечения)** щелкните **I agree - Begin download (Я согласен - начать загрузку)**.
 - Чтобы установить программное обеспечение, следуйте инструкциям на экране.
-

5 При отображении экрана завершения установки выйдите из программы установки.

- Windows: Кликните **Yes (Да)**.
- Mac OS: Кликните **OK**.

Устанавливаются следующие программы:

- ViewNX 2 (состоит из трех программных модулей, описанных ниже)
 - Nikon Transfer 2: для передачи изображений на компьютер
 - ViewNX 2: для просмотра, редактирования и печати переданных изображений
 - Nikon Movie Editor (Редактор видео): для простого редактирования переданных видеороликов
 - Panorama Maker (для создания единой панорамной фотографии из серии изображений, снятых в сюжетном режиме «Съемка панорамы»)
-

6 Извлеките компакт-диск ViewNX 2 из привода для чтения компакт-дисков.

Передача изображений на компьютер

1 Выберите способ копирования снимков на компьютер.

Воспользуйтесь одним из следующих способов:

- **Прямое USB-подключение:** выключите фотокамеру и убедитесь, что карта памяти установлена в фотокамеру. Подключите фотокамеру к компьютеру с помощью прилагаемого кабеля USB. Включите фотокамеру. Чтобы передать изображения, сохраненные во внутренней памяти фотокамеры, удалите карту памяти из фотокамеры перед ее подключением к компьютеру.

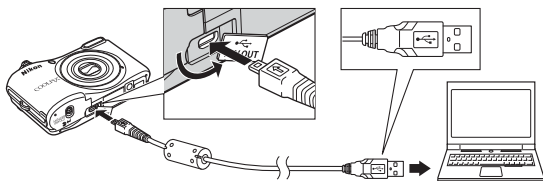

- **Гнездо карты SD:** если на компьютере есть гнездо для карт памяти SD, карту памяти можно вставить непосредственно в это гнездо.
- **Устройство для чтения карт памяти SD:** подключите устройство для чтения карт памяти (приобретается дополнительно у сторонних поставщиков) к компьютеру и вставьте карту памяти.

Когда появится сообщение, предлагающее выбрать программу, выберите Nikon Transfer 2.

• При использовании Windows 7

Если отобразится диалоговое окно, показанное справа, выполняйте предложенную последовательность действий, чтобы выбрать Nikon Transfer 2.

- 1 Кликните **Change program (Изменить программу)** (под **Import pictures and videos (Импорт снимков и видео)**). Появится диалог выбора программы; выберите **Import File using Nikon Transfer 2 (Импорт файла с помощью Nikon Transfer 2)** и нажмите **OK**.
- 2 Дважды кликните **Import File (Импортируйте файл)**.



Если на карте памяти содержится много изображений, запуск программы Nikon Transfer 2 может занять некоторое время. Дождитесь запуска Nikon Transfer 2.

✓ Подключение кабеля USB

Подключение может быть не распознано, если фотокамера подключена к компьютеру через концентратор USB.

2 Передайте изображения на компьютер.

- Убедитесь, что имя подключенной фотокамеры или съемного диска отображается как «Source (Источник)» в панели «Options (Опции)» программы Nikon Transfer 2 (1).
- Кликните **Start Transfer (Начать передачу)** (2).

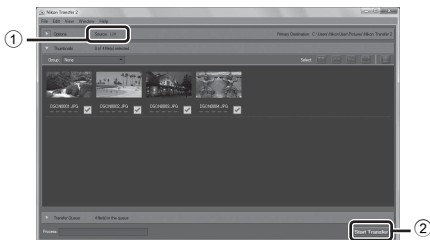

- Настройки по умолчанию предполагают копирование всех снимков с карты памяти на компьютер.

3 Отсоедините кабель.

- Если фотокамера подключена к компьютеру, выключите фотокамеру и отсоедините кабель USB. Если используется устройство для чтения карт памяти или гнездо для карт памяти на компьютере, выберите соответствующую функцию в операционной системе компьютера, чтобы безопасно извлечь съемный диск, соответствующий карте памяти, а затем удалите карту памяти из устройства для чтения карт памяти или гнезда для карт памяти на компьютере.

Просмотр снимков

Запустите ViewNX 2.

- Фотографии отображаются в приложении ViewNX 2, когда передача завершена.
- Чтобы получить дополнительную информацию по использованию ViewNX 2, можно воспользоваться интерактивной справкой.



Запуск ViewNX 2 вручную

- **Windows:** дважды кликните по ярлычку **ViewNX 2** на рабочем столе.
- **Mac OS:** кликните по иконке **ViewNX 2** в док (Dock).

Запись и просмотр видеороликов

Видеоролик можно записать, нажав кнопку ● (📹 видеосъемка).

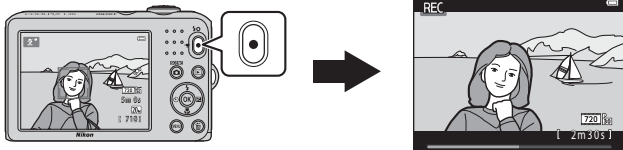





Запись видеороликов	74
Просмотр видеороликов	78



Запись видеороликов

Видеоролик можно записать, нажав кнопку  (видеосъемка).

- Если карта памяти не установлена (т.е. используется внутренняя память фотокамеры), для параметра

Параметры видео ( 77,  40) устанавливается значение  **480/30p**. Значение  **720/30p** выбрать нельзя.

1 Отобразите экран съемки.

- Отобразится значок выбранного параметра видео. По умолчанию установлено значение  **720/30p** ( 77).
- При записи видеороликов угол зрения (т.е. область, видимая в кадре) уже по сравнению с углом зрения при фотосъемке.

Параметр видео

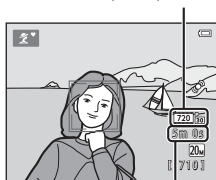



Максимальное время записи

2 Нажмите кнопку (видеосъемка), чтобы начать запись видеоролика.

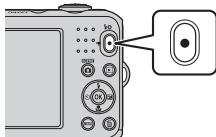
- Фотокамера фокусируется на объекте в центре кадра. Зоны фокусировки не отображаются во время записи.



- Если для параметра **Параметры видео** выбрано значение  **720/30p**, соотношение сторон на мониторе изменяется на 16:9 при записи видеороликов.
- Если для параметра **Информация о фото** в функции **Настройка монитора** ( 82) в меню настройки установлено значение **Кадр видео+авто**, то область, видимую на видеоролике, можно проверить до начала записи видеоролика.
- Значок  отображается при сохранении во внутреннюю память.



3 Повторно нажмите кнопку (видеосъемка), чтобы остановить запись.

Сохранение данных. Примечания

После фотосъемки или записи видеороликов число оставшихся кадров или значение оставшегося времени записи мигает в процессе сохранения изображений или видеороликов. **Не открывайте крышку батарейного отсека/гнезда для карты памяти.** Данные изображений или видеороликов могут быть потеряны, а фотокамера или карта памяти могут прийти в негодность.

Запись видеороликов. Примечания

- Для записи видеороликов рекомендуется использовать карты памяти SD с классом скорости не менее 6 (UHS-19). При использовании более медленных карточек памяти видеозапись может неожиданно прерываться.
- При использовании цифрового зума качество изображения ухудшается. По завершении записи цифровой зум отключается.
- Возможно, будут записаны звуки работы рычажка зуммирования, зума, движения привода автофокусировки объектива и действия диафрагмы при изменении яркости.
- Светящийся след (L3), видимый на мониторе при записи видеороликов, записывается с видеороликами. Рекомендуется избегать ярких объектов (солнца, солнечных бликов и яркого электрического света).
- При записи и просмотре видеороликов — в зависимости от расстояния до объекта или от степени зуммирования — на объектах с повторяющимся рисунком (ткани, решетчатые окна и т.д.) могут появляться разноцветные полосы (разводы, муар и т.д.). Это происходит, когда структура поверхности объекта накладывается на структуру матрицы. Не является неисправностью.

Температура фотокамеры



- Фотокамера может нагреться при продолжительной записи видеоролика или при использовании в условиях высокой температуры.
- Если во время записи видеоролика внутренние компоненты фотокамеры сильно нагреваются, то через 10 секунд запись автоматически останавливается. Отображается время, оставшееся до остановки записи (10 с). После остановки записи фотокамера автоматически выключается. Не включайте фотокамеру, пока ее внутренние компоненты не остынут.

Автофокусировка. Примечания

Автофокусировка может работать некорректно (📖 60). В этом случае попробуйте выполнить следующее.

1. Установите для параметра **Режим автофокуса** в меню видео значение **AF-S Покадровый АФ** (настройка по умолчанию) до начала записи видеоролика (📖 77, 🎛️ 42).
2. Поместите другой объект, расположенный на том же расстоянии от фотокамеры, что и предполагаемый объект съемки, в центр кадра и нажмите кнопку  (🎥 видеосъемка), чтобы начать запись, а затем измените компоновку кадра.

Функции, доступные при видеосъемке

- Во время видеозаписи также применяются настройки коррекции экспозиции, баланса белого и параметров цвета текущего режима съемки. Тон, выбранный в сюжетном режиме (📖 33), также применяется к видеороликам. Если включен режим макросъемки, можно выполнить видеосъемку объектов, близко расположенных к фотокамере. Проверьте настройки перед началом записи видеоролика.
- Можно использовать автоспуск (📖 47). Установите автоспуск, а затем нажмите кнопку  (🎥 видеосъемка), чтобы начать видеосъемку через 10 секунд.
- Вспышка не срабатывает.
- Нажмите кнопку **MENU**, чтобы выбрать символ меню  (видео), и отрегулируйте настройки в меню видео перед началом записи видеоролика (📖 77).

Дополнительная информация





- Максимальное время записи видеоролика → 🎛️ 41
- Имена файлов и папок → 🎛️ 65

Функции, которые можно установить нажатием кнопки MENU (Меню видео)

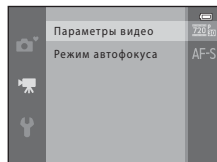

Вход в режим съемки → кнопка MENU → символ меню  → кнопка 

Можно изменять следующие настройки.



Параметр	Описание	
Параметры видео	<p>Определяет тип видеоролика, который будет записан. По умолчанию выбрано значение  720/30р.</p> <p>Если карта памяти не установлена (т.е. используется внутренняя память фотокамеры), выбирается значение по умолчанию  480/30р.</p>	 40
Режим автофокуса	<p>При выборе функции AF-S Покадровый АФ (настройка по умолчанию) фокусировка блокируется, когда начинается запись видеоролика. При выборе AF-F Непрерывный АФ фотокамера выполняет непрерывную фокусировку во время видеозаписи.</p> <p>При выборе AF-F Непрерывный АФ в записанных видеороликах может быть слышен звук фокусировки фотокамеры. Чтобы предотвратить запись звука фокусировки фотокамеры, выберите AF-S Покадровый АФ.</p>	 42

Просмотр видеороликов

Чтобы войти в режим просмотра, нажмите кнопку . Видеоролики помечаются значком параметров видео ( 77). Нажмите кнопку  для просмотра видеороликов.





Параметры видео

Пауза



Функции, доступные в режиме просмотра

Кнопки управления просмотром отображаются в верхней части монитора.

Нажмите кнопку мультиселектора  или , чтобы выбрать нужный элемент управления. Доступны указанные ниже операции.

Функция	Значок	Описание
Обратная перемотка		Нажмите и удерживайте кнопку  , чтобы выполнить обратную перемотку видеоролика.
Перемотка вперед		Нажмите и удерживайте кнопку  , чтобы выполнить перемотку видеоролика вперед.
Пауза		Нажмите кнопку  , чтобы приостановить воспроизведение. Когда воспроизведение приостановлено, можно выполнить следующие операции с помощью кнопок управления, находящихся в верхней части монитора.
		 Нажмите кнопку  для обратной перемотки видеоролика на один кадр. Удерживайте кнопку  нажатой для непрерывной перемотки в обратном направлении.
		 Нажмите кнопку  для перемотки видеоролика вперед на один кадр. Удерживайте кнопку  нажатой для непрерывной перемотки вперед.
	Нажмите кнопку  , чтобы возобновить воспроизведение.	
Завершение		Нажмите кнопку  , чтобы вернуться в режим полнокадрового просмотра.

Регулировка громкости

При просмотре пользуйтесь рычажком зуммирования.



Индикатор громкости

Удаление видеороликов

Чтобы удалить видеоролик, выберите видеоролик в режиме полнокадрового просмотра (📖 26) или в режиме просмотра уменьшенных изображений (📖 63), а затем нажмите кнопку 🗑️ (📖 28).

✓ Воспроизведение видеороликов. Примечания

С помощью этой фотокамеры невозможно просматривать видеоролики, снятые цифровой фотокамерой другой модели или другого производителя.



A series of ten horizontal dashed lines spanning the width of the page, intended for handwriting practice.

Общие настройки фотокамеры

В этой главе описываются различные параметры, изменяемые в меню настройки .

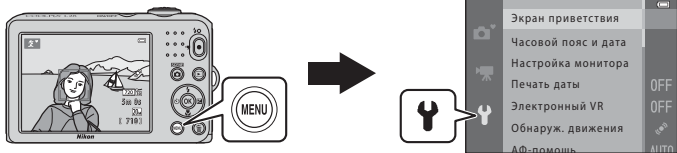





Подробнее о настройках см. «Меню настройки» в разделе справочной информации (43).



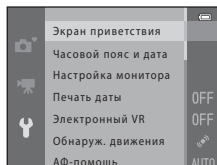





Функции, которые можно установить нажатием кнопки MENU (Меню настройки)

Нажмите кнопку MENU → символ меню  (настройка) → кнопка 

Можно изменять следующие параметры, выбрав символ меню , когда отображается меню.



Параметр	Описание	
Экран приветствия	Позволяет выбрать, будет ли при включении фотокамеры отображаться экран приветствия.	 43
Часовой пояс и дата	Позволяет установить часы фотокамеры.	 44
Настройка монитора	Позволяет отрегулировать настройки информационного экрана и яркости монитора.	 47
Печать даты	Позволяет впечатывать в изображения дату и время съемки.	 49
Электронный VR	Позволяет выбрать параметр электронного подавления вибраций для использования при фотосъемке.	 50
Обнаруж. движения	Позволяет выбрать, будет ли фотокамера автоматически уменьшать выдержку для уменьшения смазывания, вызываемого дрожанием фотокамеры, при обнаружении движения во время съемки фотографий.	 52
АФ-помощь	Позволяет включить или выключить вспомогательную подсветку АФ.	 53
Настройка звука	Позволяет отрегулировать настройки звука.	 54
Авто выкл.	Позволяет установить период времени, по истечении которого монитор отключается для экономии энергии.	 55
Форматир. памяти/ Форматир. карточки	Позволяет отформатировать внутреннюю память или карту памяти.	 56

Параметр	Описание	
Язык/Language	Позволяет изменять язык отображения фотокамеры.	 57
Режим видео	Позволяет отрегулировать настройки подключения к телевизору.	 58
Предуп. о закр. глаз	Позволяет установить, будут ли распознаваться закрытые глаза при фотосъемке людей с использованием системы распознавания лиц.	 58
Загрузка Eye-Fi	Позволяет выбрать, будет ли включена функция отправки изображений на компьютер с помощью имеющейся в продаже карты Eye-Fi.	 60
Сброс всех знач.	Позволяет сбросить настройки фотокамеры в значения по умолчанию.	 61
Тип батарей	Измените эту настройку в соответствии с типом батарей, установленных в фотокамере.	 64
Версия прошивки	Позволяет проверить версию прошивки фотокамеры.	 64



A series of ten horizontal dashed lines spanning the width of the page, intended for handwriting practice.



Раздел справочной информации

В разделе справочной информации содержатся подробные сведения и советы по использованию фотокамеры.

Съемка

Съемка панорамы.....2

Просмотр

Редактирование фотографий.....5

Подключение фотокамеры к телевизору (просмотр изображений на экране телевизора)12

Подключение фотокамеры к принтеру (прямая печать)14

Меню

Меню съемки (для режима (авто)).....22

Меню интеллектуального портрета.....29

Меню просмотра.....31

Меню видео.....40

Меню настройки.....43

Дополнительная информация









Имена файлов и папок.....65

Дополнительные принадлежности66

Сообщения об ошибках67













Съемка панорамы

Фотокамера фокусируется на объекте в центре кадра. Для получения наилучших результатов используйте штатив.

Вход в режим съемки → кнопка  (режим съемки) →  (второй значок сверху*) →  → , , ,  →  (съемка панорамы) → кнопка 

* Отображается значок последнего выбранного сюжета.

1 Выберите мультиселектором направление и нажмите кнопку .

- Отображаются значки направления панорамы, указывающие направление, в котором будут объединены изображения. Выберите направление, в котором будут объединены изображения в законченной панораме: вправо () , влево () , вверх () или вниз () .
- Желтый значок направления панорамы () отображается в соответствии с выбранным направлением. Нажмите кнопку  для подтверждения выбора. Значок изменяется на белый значок фиксированного направления () .
- Если необходимо, на этом этапе можно применить настройки режима вспышки ( 44), автоспуска ( 47), режима макросъемки ( 49) и коррекции экспозиции ( 51).
- Нажмите кнопку  еще раз, чтобы выбрать другое направление.



2 Скомпонуйте первую часть панорамной сцены и сделайте первый снимок.

- Около одной трети изображения отображается в полупрозрачном виде.



3 Сделайте следующий снимок.

- Скомпонуйте следующий снимок таким образом, чтобы одна треть кадра перекрывала первое изображение, и нажмите спусковую кнопку затвора.
- Повторяйте эту операцию, пока не будут сделаны все изображения для завершения единой сцены.



4 По завершении съемки нажмите кнопку **OK**.

- Фотокамера возвращается к шагу 1.



✓ Съемка панорамы. Примечания

- Настройки режима вспышки, автоспуска, режима макросъемки и коррекции экспозиции невозможно отрегулировать после того, как сделан первый снимок. После того, как сделан первый снимок, нельзя удалять изображения, нельзя изменять значение зуммирования или настройки **Режим изображения** (☞22).
- Съемка серии для панорамы прекращается, если функция автовыключения (☞55) инициирует режим ожидания во время съемки. Рекомендуется устанавливать время до срабатывания функции автовыключения на большие значения.

Индикатор AE/AF-L

В сюжетном режиме **Съемка панорамы** экспозиция, баланс белого и фокусировка для всех изображений в панораме фиксируются на значениях, заданных для первого изображения в каждой серии.

Когда делается первый снимок, отображается значок **AE/AF-L**, указывающий, что экспозиция, баланс белого и фокусировка заблокированы.



Объединение изображений для создания панорамы (Panorama Maker)

- Передайте изображения на компьютер (📖 70) и с помощью программного обеспечения Panorama Maker объедините их в единое панорамное изображение.
- Установите приложение Panorama Maker с прилагаемого компакт-диска ViewNX 2 (📖 67).
- Подробнее об использовании приложения Panorama Maker смотрите в инструкциях на экране и в справке Panorama Maker.

Дополнительная информация

Имена файлов и папок → 📷65

Редактирование фотографий

Функции редактирования

Для редактирования изображений можно использовать следующие функции. Отредактированные изображения сохраняются в виде отдельных файлов (📁65).

Функция редактирования	Описание
D-Lighting (🔧7)	Позволяет создать копию текущего изображения с улучшенной яркостью и контрастностью посредством увеличения яркости темных участков.
Смягчение тона кожи (🔧8)	Позволяет смягчить тон кожи на лицах людей.
Уменьшить снимок (🔧9)	Позволяет создавать уменьшенные копии изображений для отправки по электронной почте.
Кадрование (🔧10)	Позволяет кадрировать часть изображения. Используется для увеличения объекта или создания композиции.

Редактирование изображения. Примечания

- С помощью этой фотокамеры невозможно редактировать изображения, снятые цифровой фотокамерой другой модели или другого производителя.
- Изображения, снятые с параметром **Режим изображения** ()22), установленным в значение  **5120x2880**, нельзя редактировать с помощью функции смягчения тона кожи (8).
- Если на изображении не распознаются лица людей, то создать копию с использованием функции смягчения тона кожи (8) невозможно.
- Отредактированные копии, созданные с помощью этой фотокамеры, могут не отображаться корректно на цифровой фотокамере другого производителя или другой модели. Кроме того, может оказаться невозможным передать изображения на компьютер с помощью цифровой фотокамеры другого производителя или другой модели.
- Если во внутренней памяти или на карте памяти недостаточно свободного места, функции редактирования недоступны.



Ограничения при редактировании изображений

Если в отредактированную копию нужно внести дальнейшие изменения с помощью другой функции редактирования, обратите внимание на следующие ограничения.



Использована функция редактирования	Функции редактирования, которые можно добавить
D-Lighting	Можно добавить функцию смягчения тона кожи, уменьшенного снимка и кадрирования.
Смягчение тона кожи	Можно добавить функцию D-Lighting, уменьшенного снимка или кадрирования.
Уменьшить снимок Кадрирование	Невозможно добавить другую функцию редактирования.

- Копии, созданные с помощью функций редактирования, не удастся отредактировать еще раз с помощью функции, которая применялась при их создании.
- При совместном использовании функций уменьшенного снимка или кадрирования с другими функциями редактирования функции уменьшенного снимка и кадрирования используйте после применения других функций редактирования.
- Смягчение тона кожи можно применять к изображениям, снятым с использованием функции смягчения тона кожи (29).



Исходные и отредактированные изображения

- При удалении исходных изображений копии, созданные с помощью функций редактирования, не удаляются. При удалении копий, созданных с использованием функций редактирования, исходные изображения не удаляются.
- Отредактированные копии изображений сохраняются с теми же датой и временем съемки, что и исходные.
- В отредактированных копиях не сохраняются настройки задания печати (31) и защиты (35).

D-Lighting: повышение яркости и контраста

Нажмите кнопку  (режим просмотра) → кнопка MENU → D-Lighting → кнопка 

С помощью этой функции можно создать копию текущего изображения с улучшенной яркостью и контрастом, увеличив яркость темных участков изображения.

Нажмите кнопку мультиселектора  или , чтобы выбрать **Да**, а затем нажмите кнопку .

- Исходная версия отображается слева, а пример отредактированной версии — справа.
- Новая отредактированная копия сохраняется как отдельное изображение.
- Копии, созданные с помощью этой функции, отмечаются значком , отображаемым при просмотре.

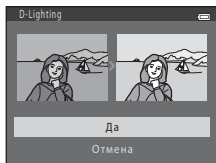



Дополнительная информация

Имена файлов и папок →  65

Смягчение тона кожи: смягчение тона кожи

Нажмите кнопку  (режим просмотра) → кнопка **MENU** → Смягчение тона кожи → кнопка **OK**



Фотокамера обнаруживает лица людей на изображениях и создает копию со смягченными тонами кожи лица.

1 Нажмите кнопку мультиселектора  или , чтобы выбрать степень смягчения, а затем нажмите кнопку **OK**.

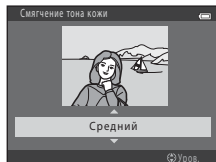
- Появляется окно подтверждения, где в центре монитора находится увеличенное изображение лица, к которому был применен этот эффект.
- Для выхода без сохранения копии нажмите кнопку .



2 Просмотрите созданную копию, а затем нажмите кнопку **OK**.

- Можно выполнить смягчение тона кожи для 12 лиц, начиная с лица, расположенного ближе всего к центру кадра.
- Если было обработано несколько лиц, нажмите  или  для отображения следующего лица.
- Нажмите кнопку **MENU**, чтобы изменить степень смягчения. На мониторе появится изображение, показанное в шаге 1.
- Отредактированные копии сохраняются как отдельные изображения, и при их просмотре отображается символ .

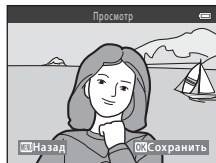

Смягчение тона кожи. Примечания

И-за направления взгляда или яркости объекта лица могут распознаваться неправильно. Функция смягчения тона кожи лица также может работать некорректно.

Дополнительная информация

Имена файлов и папок →  065

Уменьшить снимок: уменьшение размера изображения

Нажмите кнопку  (режим просмотра) → кнопка **MENU** → Уменьшить снимок → кнопка **OK**

Можно создать уменьшенную копию текущего изображения.

1 Нажмите кнопку мультиселектора ▲ или ▼, чтобы выбрать нужный размер копии, а затем нажмите кнопку **OK**.

- Для изображений, снятых с установкой для параметра **Режим изображения** (🔧22) значения  **5120x2880**, отображается только **640x360**.

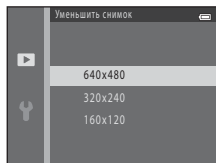

2 Выберите **Да**, а затем нажмите кнопку **OK**.

- Новая отредактированная копия сохраняется как отдельное изображение с коэффициентом сжатия 1:16.
- Копии, созданные с помощью этой функции, при просмотре имеют меньший размер, чем другие изображения, и отмечаются значком .

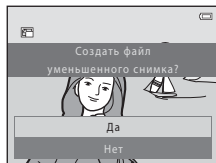

Дополнительная информация

Имена файлов и папок → 🔧65

Кадрирование: создание кадрированной копии

Можно создать копию, содержащую только ту часть снимка, которая отображается на мониторе, когда при использовании увеличения во время просмотра (📖 62) отображается значок **MENU**: 🗑️.

1 Поверните рычажок зуммирования в положение **T** (📐) в режиме полнокадрового просмотра (📖 26) для увеличения снимка.

- Чтобы кадрировать изображение, отображаемое в «вертикальной» (портретной) ориентации, увеличивайте его до тех пор, пока не исчезнут черные полосы, отображаемые с обеих сторон монитора. Кадрированное изображение будет отображаться в горизонтальной ориентации. Чтобы кадрировать изображение в текущей «вертикальной» (портретной) ориентации, сначала используйте параметр **Повернуть снимок** (📖 37), чтобы повернуть изображение и отобразить его в горизонтальной ориентации. После этого увеличьте изображение, кадрируйте его, а затем вновь придайте ему «вертикальную» (портретную) ориентацию.

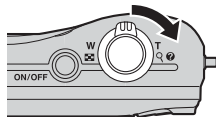

2 Подправьте композицию копии.

- Поверните рычажок зуммирования в положение **T** (📐) или **W** (📐) для изменения коэффициента увеличения.
- Нажмите кнопку мультиселектора ▲, ▼, ◀ или ▶ для прокрутки снимка так, чтобы на мониторе была видна только копируемая часть снимка.



3 Нажмите кнопку **MENU**.

4 Мультиселектором выберите **Да**, а затем нажмите кнопку **OK**.

- Новая кадрированная копия сохраняется как отдельное изображение.
- Копии, созданные с помощью этой функции, отмечаются значком 🗑️, отображаемым при просмотре.

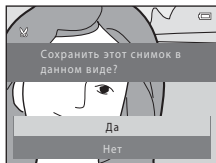

Размер изображения

- Размер изображения (количество пикселей) кадрированной копии уменьшается, поскольку уменьшается размер области для сохранения.
- Изображения, кадрированные до размера изображения 320 × 240 или 160 × 120, во время просмотра выглядят меньше, чем другие изображения.

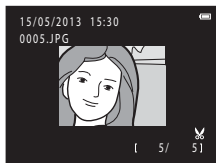

Дополнительная информация

Имена файлов и папок →  65

Подключение фотокамеры к телевизору (просмотр изображений на экране телевизора)

Для просмотра изображений или видеороликов на экране телевизора подключите фотокамеру к телевизору с помощью дополнительно приобретаемого аудио-/видеокабеля (0666).

1 Выключите фотокамеру.

2 Подключите фотокамеру к телевизору.

- Подключите желтый штекер аудио-/видеокабеля к видеовходу телевизора, а белый — к его аудиовходу.

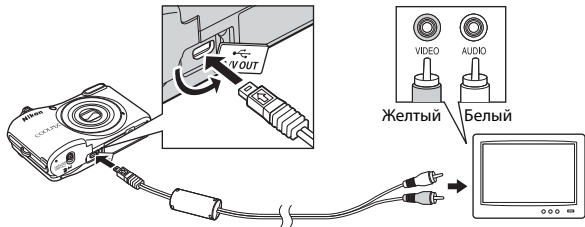

3 Установите для входа ТВ внешний видеовход.

- Подробнее см. в документации к телевизору.

4 Нажмите и удерживайте кнопку  для включения фотокамеры.

- Фотокамера переключается в режим просмотра, и на экране телевизора отображаются изображения.
- Когда фотокамера подключена к телевизору, монитор фотокамеры не включается.

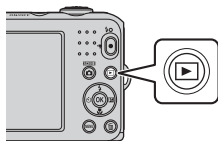

Подключение кабеля. Примечания

При подключении кабеля убедитесь в том, что разъем фотокамеры правильно сориентирован, не вставляйте кабель под углом и не прилагайте к нему чрезмерных усилий. При отсоединении не тяните разъем кабеля под углом.

Если изображения не отображаются на экране телевизора

Убедитесь, что параметр режима видеовыхода фотокамеры **Режим видео** (58) в меню настройки соответствует стандарту используемого телевизора.

Подключение фотокамеры к принтеру (прямая печать)

Для печати изображений без компьютера пользователи принтеров, совместимых с PictBridge (☞20), могут подключать фотокамеру непосредственно к принтеру. Для печати изображений выполните действия, приведенные ниже.

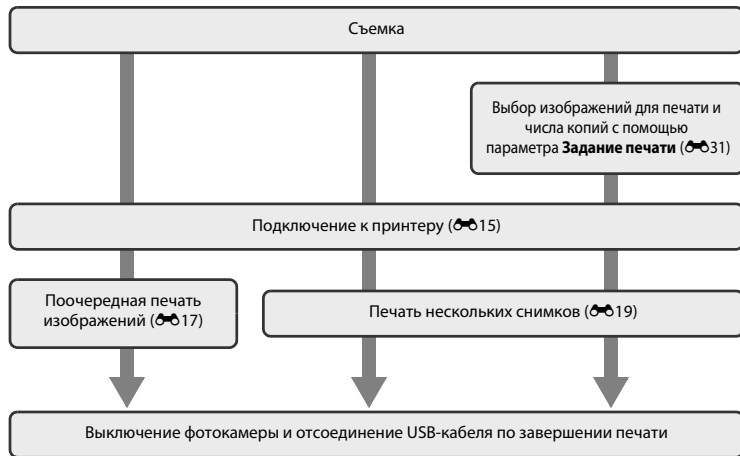

Источник питания. Примечания

- Во избежание внезапного отключения фотокамеры при ее подключении к принтеру используйте батарею с достаточным оставшимся зарядом.
- С помощью сетевого блока питания EH-65A (приобретается дополнительно) фотокамера может получать питание от сетевой розетки. Не используйте другие модели сетевого блока питания или модели других производителей, так как они могут стать причиной нагревания или повреждения фотокамеры.

Печать изображений

Изображения можно печатать на принтере, предварительно передав их на компьютер или подключив фотокамеру непосредственно к принтеру. Кроме того, возможны следующие способы печати снимков, сохраненных на карточке памяти:

- Установка карты памяти в разъем для карт принтера, совместимого с DPOF
- Передача карты памяти в цифровую фотолабораторию

Используя указанные способы печати, можно выбрать параметр **Задание печати** в меню просмотра, чтобы указать, какие изображения следует печатать, и сколько копий каждого изображения должно быть напечатано, а затем сохранить эти настройки на карте памяти (31).

Подключение фотокамеры к принтеру

1 Выключите фотокамеру.

2 Включите принтер.

- Проверьте настройки принтера.

3 Подключите фотокамеру к принтеру с помощью кабеля USB, входящего в комплектацию.

- Убедитесь в том, что разъемы правильно сориентированы, не вставляйте кабель под углом и не прилагайте к нему чрезмерных усилий. При отсоединении кабеля не извлекайте его под углом.

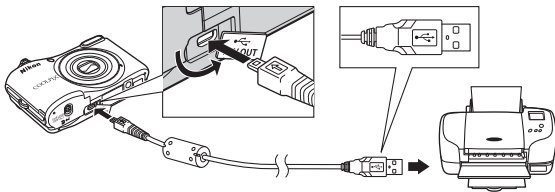

4 Включите фотокамеру.

- Если фотокамера подключена правильно, на мониторе отображается экран приветствия **PictBridge**, за которым следует экран **Отпечатать выбор**.

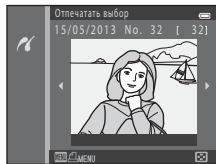

Печать отдельных изображений

После подключения фотокамеры к принтеру (15) выполните действия, описанные ниже, чтобы напечатать изображение.

1 Выберите мультиселектором нужное изображение, а затем нажмите кнопку **OK**.

- Чтобы упростить выбор изображений, поверните рычажок зуммирования в направлении **W** (⊞) для переключения в режим просмотра 6 уменьшенных изображений. Поверните рычажок зуммирования в направлении **T** (⊞) для переключения в режим полнокадрового просмотра.

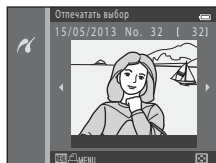

2 Выберите **Кол-во копий**, а затем нажмите кнопку **OK**.

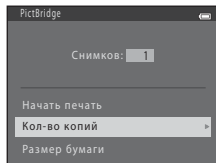

3 Нажмите **▲** или **▼**, чтобы выбрать нужное число копий (до девяти), а затем нажмите кнопку **OK**.



- 4** Выберите **Размер бумаги**, а затем нажмите кнопку **OK**.

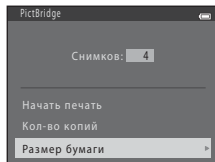

- 5** Выберите нужный формат бумаги, а затем нажмите кнопку **OK**.

- Чтобы указать формат бумаги с помощью настроек принтера, в параметрах размера бумаги выберите **По умолчанию**.

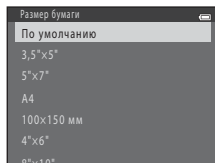

- 6** Выберите **Начать печать**, а затем нажмите кнопку **OK**.

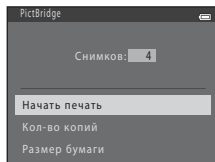

- 7** Принтер приступит к печати.

- По завершении печати монитор возвращается к экрану выбора снимков, показанному на шаге 1.

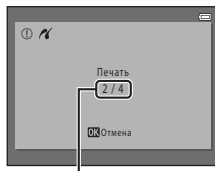

Текущее число копий/
общее число копий

Печать нескольких изображений

После подключения фотокамеры к принтеру (0815) выполните действия, описанные ниже, чтобы напечатать несколько изображений.

1 При отображении экрана **Отпечатать выбор** нажмите кнопку **MENU**.

2 Мульти-selectorом выберите **Размер бумаги**, а затем нажмите кнопку **OK**.

- Для выхода из меню печати нажмите кнопку **MENU**.

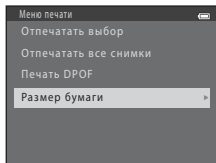

3 Выберите нужный формат бумаги, а затем нажмите кнопку **OK**.

- Чтобы указать формат бумаги с помощью настроек принтера, в параметрах размера бумаги выберите **По умолчанию**.

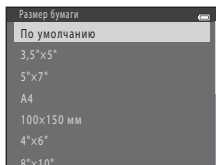

4 Выберите **Отпечатать выбор**, **Отпечатать все снимки** или **Печать DPOF**, а затем нажмите кнопку **OK**.

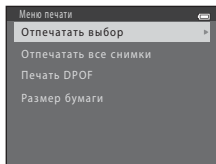

Отпечатать выбор

Выберите, сколько изображений будет напечатано (до 99), а также сколько копий каждого изображения следует печатать (до девяти).

- Нажмите кнопку мультиселектора ◀ или ▶, чтобы выбрать изображения, а затем нажмите кнопку ▲ или ▼, чтобы задать число копий для каждого изображения.
- Под изображениями, выбранными для печати, отображается значок  и число копий, которые будут печататься. Если число копий для изображения не указано, его выбор отменяется.
- Поверните рычажок зуммирования в направлении **T** (Q), чтобы переключиться в режим полнокадрового просмотра, или в направлении **W** (E), чтобы переключиться в режим просмотра 6 уменьшенных изображений.
- После завершения настроек нажмите кнопку **OK**.
- При отображении экрана, показанного справа, выберите **Начать печать**, а затем нажмите кнопку **OK**, чтобы начать печать. Выберите **Отмена**, а затем нажмите кнопку **OK**, чтобы вернуться в меню печати.

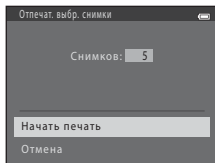
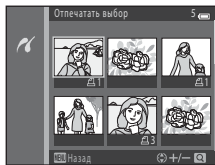

Отпечатать все снимки

Печатается одна копия каждого изображения, сохраненного во внутренней памяти или на карте памяти.

- При отображении экрана, показанного справа, выберите **Начать печать**, а затем нажмите кнопку **OK**, чтобы начать печать. Выберите **Отмена**, а затем нажмите кнопку **OK**, чтобы вернуться в меню печати.

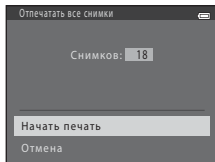

Распечатайте изображения, для которых задание печати было создано с помощью функции **Задание печати** (31).

- При отображении экрана, показанного справа, выберите **Начать печать**, а затем нажмите кнопку **OK**, чтобы начать печать. Выберите **Отмена**, а затем нажмите кнопку **OK**, чтобы вернуться в меню печати.
- Для просмотра текущего задания печати выберите **Подтвердить**, а затем нажмите кнопку **OK**. Для печати изображений нажмите кнопку **OK** еще раз.

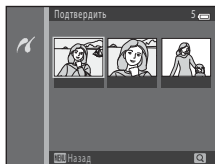
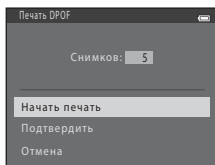

5 Принтер приступит к печати.

- По завершении печати монитор возвращается к меню печати, показанному в шаге 2.



Текущее число копий/
общее число копий

Размер бумаги

Фотокамера поддерживает следующие форматы бумаги: **По умолчанию** (формат бумаги по умолчанию для принтера, подключенного к фотокамере), **3,5"×5"**, **5"×7"**, **100×150 мм**, **4"×6"**, **8"×10"**, **Письмо**, **A3** и **A4**. Отображаются только форматы бумаги, поддерживаемые принтером.

Меню съемки (для режима (авто))

Режим изображения (размер и качество изображения)

Вход в режим съемки → кнопка MENU → Меню съемки → Режим изображения → кнопка 

Можно выбрать сочетание размера и качества изображения (т.е. коэффициент сжатия изображений), которое будет использоваться при сохранении изображений.

Чем выше значение настройки режима изображения, тем больше размер изображения на печати. Чем меньше коэффициент сжатия, тем выше качество изображения, однако при этом число изображений, которое можно сохранить (23), уменьшается.

Параметр ¹	Коэффициент сжатия	Соотношение сторон	Размер отпечатка ² (см)
 5152×3864★	Прибл. 1:4	4:3	44 × 33
 5152×3864 (настройка по умолчанию)	Прибл. 1:8	4:3	44 × 33
 3648×2736	Прибл. 1:8	4:3	31 × 23
 2272×1704	Прибл. 1:8	4:3	19 × 14
 1600×1200	Прибл. 1:8	4:3	13 × 10
 640×480	Прибл. 1:8	4:3	5 × 4
 5120×2880	Прибл. 1:8	16:9	43 × 24

¹ Общее число пикселей и число пикселей по горизонтали и по вертикали.

Пример:  5152×3864 = прибл. 20 мегапикселей, 5152 × 3864 пикселей

² Размер отпечатка при разрешении на выходе 300 точек на дюйм.

Размер отпечатка вычисляется делением числа пикселей на разрешение принтера (точек на дюйм) и умножением на 2,54 см. Однако даже если размер изображения одинаков, изображения, имеющие более высокое разрешение, будут печататься в размере меньше указанного, а изображения, имеющие более низкое разрешение – в размере больше указанного.

Режим изображения. Примечания

- Эта настройка также применяется к другим режимам съемки.
- Некоторые настройки нельзя использовать с другими функциями ( 56).





Число изображений, которое можно сохранить

В следующей таблице приведено приблизительное число изображений, которое можно сохранить на карте памяти емкостью 4 Гб. Обратите внимание, что вследствие сжатия по алгоритму JPEG, число изображений, которое можно сохранить, существенно различается в зависимости от компоновки изображения, даже если объем памяти и настройки режима изображения остаются неизменными. Число изображений, которое можно сохранить, также может различаться в зависимости от типа используемой карты памяти.

Режим изображения	Число изображений, которое можно сохранить (4 Гб)
 5152×3864★	350
 5152×3864 (настройка по умолчанию)	710
 3648×2736	1400
 2272×1704	3490
 1600×1200	6650
 640×480	26300
 5120×2880	950

- Если число оставшихся кадров составляет 10 000 или более, на дисплее отображается значение «9999».
- Чтобы выяснить, сколько изображений можно сохранить во внутренней памяти (прибл. 25 Мб), извлеките карту памяти из фотокамеры, а затем проверьте число оставшихся кадров, отображаемое на мониторе при съемке.

Баланс белого (регулировка оттенка)

Выбор режима  (авто) → кнопка MENU → Баланс белого → кнопка 

Цвет света, отраженного от объекта, изменяется в зависимости от цвета источника света. Человеческий мозг может адаптироваться к изменению условий освещения, поэтому человек воспринимает белый цвет независимо от того, где расположены белые объекты: в тени, под прямыми солнечными лучами или освещены лампой накаливания. Цифровые фотокамеры могут имитировать эту адаптацию путем обработки снимков в соответствии с цветом источника света. Это называется «балансом белого». Для получения на снимке естественных цветов перед съемкой выберите значение баланса белого, соответствующее источнику света. Хотя режим **Авто** (настройка по умолчанию) может использоваться с большинством типов освещения, тем не менее баланс белого можно регулировать в зависимости от состояния неба или от источника света для достижения большей естественности цветовых оттенков изображения.

Параметр	Описание
 АВТО Авто (настройка по умолчанию)	Баланс белого настраивается автоматически с учетом условий освещения.
 PRE Ручная настройка	Используется при съемке в необычных условиях освещения ( 25).
 Дневной свет	Используется при съемке вне помещения на прямом солнечном свету.
 Лампа накаливания	Используется при съемке с освещением лампами накаливания.
 Лампа дн. света	Используется при съемке с освещением лампами дневного света.
 Облачно	Используется при съемке на улице в облачную погоду.
 Вспышка	Используется при съемке со вспышкой.

Значок текущей настройки отображается на мониторе, когда фотокамера находится в режиме съемки ( 6). Если выбрано значение **Авто**, значок не отображается.

Использование ручной настройки

Ручная настройка используется при необычном освещении или для коррекции влияния источников света, дающих сильные цветовые оттенки, если нужного эффекта невозможно добиться с такими настройками баланса белого, как **Авто** и **Лампа накаливания** (например, чтобы изображения, полученные при свете лампы с сильным красным оттенком, выглядели как изображения, полученные при дневном свете).

Выполните описанные ниже действия, чтобы измерить значение баланса белого для освещения, используемого во время съемки.

1 Для правильного определения баланса белого используйте белый или серый объект, поместив его в условия освещения, в которых будет выполняться съемка.

2 Отобразите меню съемки (📖 54), с помощью мультиселектора выберите пункт **PRE Ручная настройка** в меню **Баланс белого**, а затем нажмите кнопку **OK**.

- Фотокамера перейдет в режим увеличения для измерения баланса белого.

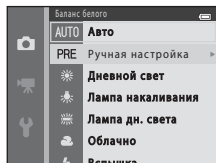

3 Выберите **Измерить**.

- Чтобы применить последнее измеренное значение баланса белого, выберите **Отмена**, а затем нажмите кнопку **OK**. Настройка баланса белого не измеряется повторно, и устанавливается последнее измеренное значение.

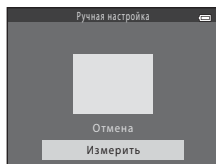

- 4** Расположите эталонный объект в измерительном окне.

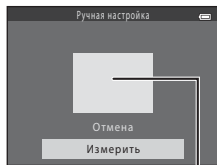

Измерительное окно

- 5** Нажмите кнопку **OK**, чтобы измерить значение баланса белого для ручной настройки.

- Затвор срабатывает, и устанавливается новое значение баланса белого. Изображение не сохраняется.



✓ **Баланс белого. Примечания**

- Некоторые настройки нельзя использовать с другими функциями (📖 56).
- Установите вспышку в значение **⊕** (Выкл.), когда баланс белого установлен в любое значение, отличное от **Авто** и **Вспышка** (📖 44).





✓ **Ручная настройка. Примечания**

С помощью функции **Ручная настройка** не удастся измерить значение для освещения вспышкой. При съемке с использованием вспышки установите для параметра **Баланс белого** значение **Авто** или **Вспышка**.

Непрерывная съемка

Выбор режима  (авто) → кнопка MENU → Непрерывный → кнопка 

Можно переключиться на режим непрерывной съемки или на режим BSS (выбор лучшего снимка).

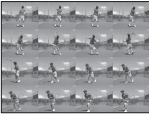
Параметр	Описание
 Покадровый (настройка по умолчанию)	При каждом нажатии спусковой кнопки затвора выполняется съемка одного снимка.
 Непрерывный	Если спусковая кнопка затвора удерживается нажатой до конца, выполняется непрерывная фотосъемка приблизительно шести изображений с частотой приблизительно 1,1 кадра в секунду (если для параметра Режим изображения выбрано значение  5152×3864).
BSS BSS (выбор лучшего снимка)	Режим «выбора лучшего снимка» рекомендуется применять при съемке с выключенной вспышкой, при зуммировании, а также в ситуациях, когда случайные движения могут привести к смазыванию изображения. Если включен режим BSS, то при нажатии и удержании спусковой кнопки затвора фотокамера делает до 10 снимков. Самое резкое изображение в серии выбирается и сохраняется автоматически. <ul style="list-style-type: none">• Режим BSS лучше всего подходит для съемки неподвижных объектов. При съемке движущихся объектов, или если во время съемки изменяется компоновка кадра, можно не получить желаемых результатов.
 Мультикадр 16	При каждом нажатии спусковой кнопки затвора до конца фотокамера делает 16 снимков с частотой приблизительно 30 кадров в секунду и размещает их на одном изображении. <ul style="list-style-type: none">• Для параметра Режим изображения устанавливается фиксированное значение  5m (размер изображения: 2560 × 1920 пикселей).• Использование цифрового зума невозможно. 

Значок текущей настройки отображается на мониторе, когда фотокамера находится в режиме съемки ( 6). Если выбрано значение **Покадровый**, значок не отображается.

✓ Непрерывная съемка. Примечания

- Если выбран параметр **Непрерывный, BSS** или **Мультикадр 16**, использование вспышки невозможно. Фокусировка, экспозиция и баланс белого фиксируются на значениях, определенных для первого изображения в каждой серии.
- Частота кадров при непрерывной съемке может изменяться в зависимости от выбранного режима изображения, установленной карточки памяти и условий съемки.
- Некоторые настройки нельзя использовать с другими функциями (📖 56).

✓ Мультикадр 16. Примечания

Светящийся след (🌀3), видимый на мониторе при съемке с включенным параметром **Мультикадр 16**, сохраняется с изображениями. Рекомендуется избегать ярких объектов (солнца, солнечных бликов и ярко электрического света) при съемке с включенным параметром **Мультикадр 16**.

Параметры цвета

Выбор режима 📷 (авто) → кнопка MENU → Параметры цвета → кнопка 🌀

Можно настроить цвета, которые будут использоваться при сохранении изображений.

Параметр	Описание
🌀 Стандартные цвета (настройка по умолчанию)	Используется для получения естественных цветов в изображениях.
🌀VI Яркие цвета	Используется для получения ярких цветов в изображениях.
🌀BN Ч/Б	Используется для сохранения изображений как черно-белых.
🌀SE Сепия	Используется для сохранения изображений в тонах сепии.
🌀C Цианотипия	Используется для сохранения изображений в голубовато-синем монохромном цвете.

Значок текущей настройки отображается на мониторе, когда фотокамера находится в режиме съемки (📖 6). Если выбрано значение **Стандартные цвета**, значок не отображается. Цветовые оттенки, отображаемые на мониторе во время съемки, изменяются в соответствии с выбранным параметром цвета.

✓ Параметры цвета. Примечания

Некоторые настройки нельзя использовать с другими функциями (📖 56).

Меню интеллектуального портрета

- См. раздел «Режим изображения (размер и качество изображения)» (0022) для получения информации о параметре **Режим изображения**.

Смягчение тона кожи

Выбор режима интеллектуального портрета → кнопка **MENU** → Смягчение тона кожи → кнопка **OK**

Можно изменить настройки смягчения тона кожи.

Параметр	Описание
 Вкл. (настройка по умолчанию)	При срабатывании затвора фотокамера распознает одно или несколько лиц (до трех) и обрабатывает изображение, чтобы смягчить оттенки кожи лица перед сохранением изображения.
OFF Выключить	Функция смягчения тона кожи выключена.

Значок текущей настройки отображается на мониторе, когда фотокамера находится в режиме съемки (□ 6). Если выбрано значение **Выключить**, значок не отображается. Степень применения эффекта смягчения тона кожи невозможно проверить на экране съемки. Проверьте выполненную степень смягчения тона кожи в режиме просмотра.

Таймер улыбки

Выбор режима интеллектуального портрета → кнопка MENU → Таймер улыбки → кнопка OK

Фотокамера распознает лица людей, а затем при каждом распознавании улыбки затвор автоматически срабатывает.

Параметр	Описание
 Включить (настройка по умолчанию)	Включение таймера улыбки.
OFF Выключить	Выключение таймера улыбки.

Значок текущей настройки отображается на мониторе, когда фотокамера находится в режиме съемки (📖 6). Если выбрано значение **Выключить**, значок не отображается.

Отслеж. моргания

Выбор режима интеллектуального портрета → кнопка MENU → Отслеж. моргания → кнопка OK

Затвор срабатывает автоматически два раза при съемке каждого кадра. Из двух сделанных снимков сохраняется тот, на котором глаза объекта открыты более широко.

Параметр	Описание
 Вкл.	Включение функции отслеживания моргания. Если выбрано значение Вкл. , использование вспышки невозможно. Если фотокамера сохранила изображение, на котором глаза объекта могут быть закрыты, на несколько секунд отображается диалоговое окно, показанное справа.
OFF Выкл. (настройка по умолчанию)	Выключение функции отслеживания моргания.

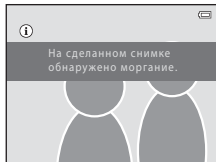

Значок текущей настройки отображается на мониторе, когда фотокамера находится в режиме съемки (📖 6). Если выбрано значение **Вкл.**, значок не отображается.

Меню просмотра

- Для получения дополнительной информации о функциях редактирования изображений см. раздел «Редактирование фотографий» (🔍5).

Задание печати (создание задания печати DPOF)

Нажмите кнопку  (режим просмотра) → кнопка MENU → Задание печати → кнопка .

При печати сохраненных на карте памяти изображений с применением любого из следующих способов используется функция **Задание печати** в меню просмотра, позволяющая создавать цифровые задания печати.

- Установка карты памяти в гнездо принтера, совместимого с DPOF (🔍19).
- Передача карты памяти в цифровую фотолабораторию.
- Подключение фотокамеры к принтеру (🔍14), совместимому с PictBridge (🔍20). Если карта памяти извлечена из фотокамеры, можно создать задание печати DPOF для изображений, сохраненных во внутренней памяти.

- 1 Мульти-selectorом выберите **Выбрать снимки**, а затем нажмите кнопку .

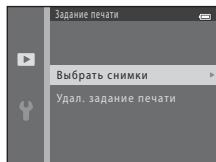

2 Выберите изображения (до 99) и число копий (до девяти).

- Нажмите кнопку мультиселектора ◀ или ▶, чтобы выбрать изображения, а затем нажмите кнопку ▲ или ▼, чтобы задать число копий для каждого изображения.
- Под изображениями, выбранными для печати, отображается значок 🖨️ и число копий, которые будут печататься. Если число копий для изображения не указано, его выбор отменяется.
- Поверните рычажок зуммирования в направлении T (Q) для переключения в режим полнокадрового просмотра. Поверните рычажок зуммирования в направлении W (E), чтобы переключиться в режим просмотра 6 уменьшенных изображений.
- После завершения настроек нажмите кнопку OK.

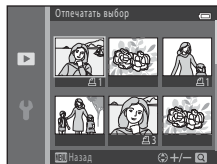

3 Включение или выключение печати даты съемки и съемочной информации.

- Выберите **Дата** и нажмите кнопку OK для печати даты съемки на всех изображениях в задании печати.
- Выберите **Информация** и нажмите кнопку OK для печати съемочной информации (выдержка и диафрагма) на всех изображениях в задании печати.
- Выберите **Готово** и нажмите кнопку OK для завершения задания печати.

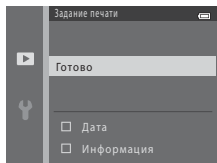

Изображения, выбранные для печати, при просмотре отмечаются значком 🖨️.

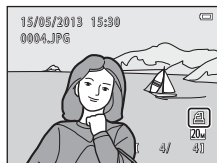

✓ Печать даты съемки и съемочной информации. Примечания

Если в параметрах задания печати активны настройки **Дата** и **Информация**, дата съемки и съемочная информация печатаются на изображениях, если используется принтер, совместимый со стандартом DPOF (☞19) и поддерживающий печать даты съемки и съемочной информации.

- Съемочную информацию невозможно напечатать, если фотокамера подключена для печати к принтеру, совместимому со стандартом DPOF, с помощью кабеля USB (☞21).
- Обратите внимание, что при каждом отображении параметра **Задание печати** настройки **Дата** и **Информация** сбрасываются.
- Печатаемая дата соответствует дате съемки. Изменение даты в фотокамере с помощью параметра **Дата и время** или **Часовой пояс** в пункте **Часовой пояс и дата** меню настройки после создания изображения не приводит к изменению даты, печатаемой на изображении.



✍ Отмена существующего задания печати

Выберите **Удал. задание печати** на шаге 1 (☞31) раздела «Задание печати (создание задания печати DPOF)» и нажмите кнопку **OK**, чтобы удалить метки печати со всех изображений и отменить задание печати.

✍ Печать даты

Если дата и время съемки впечатываются в изображения с помощью пункта **Печать даты** (☞49) в меню настройки, изображения сохраняются с датой и временем, впечатанным в изображения при съемке. Изображения с впечатанной датой можно напечатать на принтерах, не поддерживающих печать даты на изображениях.



Будут напечатаны только дата и время, впечатанные в изображения с помощью параметра печати даты, даже если включен параметр даты **Задание печати**.

Показ слайдов

Нажмите кнопку  (режим просмотра) → кнопка MENU → Показ слайдов → кнопка 







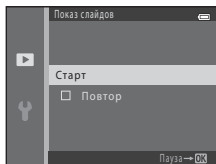

В режиме автоматического показа слайдов можно поочередно просматривать изображения, сохраненные во внутренней памяти или на карте памяти.

1 Мульти-selectorом выберите **Старт**, а затем нажмите кнопку .

- Для автоматического повторения показа слайдов выберите **Повтор**, а затем нажмите кнопку  перед выбором **Старт**. При включении повтора рядом с названием параметра появляется галочка ()





2 Начнется показ слайдов.

- Во время показа слайдов нажмите кнопку мульти-selectorа  или  для отображения следующего изображения или кнопку  или  для отображения предыдущего изображения. Нажмите и удерживайте  или  для быстрой прокрутки вперед, либо  или  для быстрой прокрутки назад.
- Чтобы завершить или приостановить показ слайдов, нажмите кнопку .



3 Завершение или возобновление показа слайдов.



- При отображении последнего слайда или при паузе отображается дисплей, показанный справа. Выделите  и нажмите , чтобы вернуться к шагу 1, или выберите , чтобы возобновить показ слайдов.



Показ слайдов. Примечания

- Отображается только первый кадр видеороликов.
- Максимальное время воспроизведения составляет приблизительно до 30 минут, даже если включена функция **Повтор** ()

Защита

Нажмите кнопку  (режим просмотра) → кнопка MENU → Защита → кнопка 

Можно защитить выбранные изображения от случайного удаления.

На экране выбора изображений выберите изображения, которые требуется защитить или с которых необходимо снять ранее установленную защиту.

→ «Экран выбора изображения» (36)

Обратите внимание, что форматирование внутренней памяти фотокамеры или карты памяти приводит к необратимому удалению защищенных файлов (56).

Защищенные изображения отмечаются значком  при просмотре ( 8).

Экран выбора изображения

Если используется одна из следующих функций, то при выборе изображений отображается экран, подобный показанному справа.

- **Задание печати > Выбрать снимки** (🔗31)
- **Защита** (🔗35)
- **Повернуть снимок** (🔗37)
- **Копирование > Выбранные снимки** (🔗38)
- **Экран приветствия > Выбрать снимок** (🔗43)
- **Удалить > Удалить выбр. снимки** (📄 28)
- **Отпечатать выбор** при печати непосредственно на принтер (🔗17, 🔗20)



Для выбора изображений выполните действия, приведенные ниже.

1 Нажмите кнопку мультиселектора ◀ или ▶, чтобы выбрать изображение.

- Поверните рычажок зуммирования (📖 2) в положение **T** (📄), чтобы вернуться в режим полнокадрового просмотра, или в положение **W** (📄) для отображения режима просмотра 6 уменьшенных изображений.
- При выборе изображений для функций **Повернуть снимок** или **Экран приветствия**, а также при использовании экрана **Отпечатать выбор** для печати отдельных изображений можно выбрать только одно изображение. Перейдите к шагу 3.



2 Нажмите кнопку ▲ или ▼, чтобы сделать выбор, отменить выбор (или указать число копий).

- Если изображение выбрано, под ним отображается значок. Повторите шаги 1 и 2 для выбора дополнительных изображений.





3 Нажмите кнопку Ⓞ, чтобы подтвердить выбор изображения.

- При некоторых действиях (например, при выборе **Копирование > Выбранные снимки**) отображается экран подтверждения. Следуйте инструкциям, отображаемым на мониторе.

Повернуть снимок

Нажмите кнопку  (режим просмотра) → кнопка **MENU** → Повернуть снимок → кнопка **OK**

После съемки можно изменить ориентацию, в которой отображаются фотографии. Фотографии можно поворачивать на 90 градусов по часовой стрелке или на 90 градусов против часовой стрелки.

При выборе изображения для поворота на экране выбора изображения (36) отображается экран «Повернуть снимок». После этого можно повернуть изображение на 90 градусов, нажав кнопку мультиселектора  или .

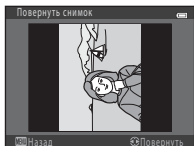

Поворот на
90 градусов против
часовой стрелки

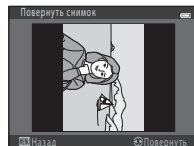
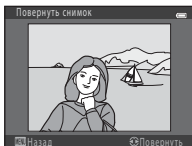



Поворот на
90 градусов по
часовой стрелке

При нажатии кнопки **OK** применяется отображаемая ориентация, и данные ориентации сохраняются вместе с изображением.

Поворот изображения. Примечания

С помощью этой фотокамеры невозможно поворачивать изображения, снятые цифровой фотокамерой другой модели или другого производителя.

Копирование (копирование с карты памяти во внутреннюю память фотокамеры и наоборот)

Нажмите кнопку  (режим просмотра) → кнопка MENU → Копирование → кнопка .

Изображения можно копировать с карты памяти во внутреннюю память фотокамеры и наоборот.

1 Выберите мультиселектором назначение копирования (куда будут копированы изображения), а затем нажмите кнопку .

- **С камеры на карточку:** копирование изображений из внутренней памяти на карту памяти.
- **С карточки на камеру:** копирование изображений с карты памяти во внутреннюю память.

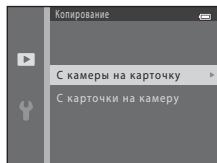

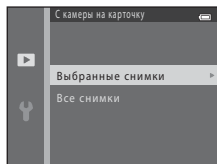

2 Выберите параметр копирования, а затем нажмите кнопку .

- **Выбранные снимки:** копирование изображений, выбранных на экране выбора изображений (36).
- **Все снимки:** копирование всех изображений.



Копирование изображений. Примечания

- Можно копировать файлы в форматах JPEG и AVI.
- Выполнение описанной процедуры не гарантируется для изображений, сделанных фотокамерой другого производителя, или для изображений, измененных на компьютере.
- При копировании изображений, для которых включен параметр **Задание печати** (31), настройки задания печати не копируются. Однако при копировании изображений, для которых включен параметр **Защита** (35), копируется настройка защиты.

При отображении сообщения «В памяти нет снимков.»

Если в фотокамере установлена карта памяти, не содержащая изображений, то при переключении фотокамеры в режим просмотра отображается сообщение **В памяти нет снимков.** Нажмите кнопку **MENU**, чтобы отобразить экран параметров копирования, и копируйте изображения, сохраненные во внутренней памяти фотокамеры, на карту памяти.

Дополнительная информация



Имена файлов и папок → 65

Параметры видео

Вход в режим съемки → кнопка MENU → символ меню  → Параметры видео → кнопка OK

Можно выбрать нужный параметр видео для записи видеороликов.

Использование большего размера изображения приводит к получению изображения более высокого качества и большему размеру файла.

Параметр	Размер изображения (в пикселях) Соотношение сторон
 720/30p (настройка по умолчанию*)	1280 × 720 16:9
 480/30p	640 × 480 4:3
 240/30p	320 × 240 4:3

* Если карта памяти не установлена (т.е. используется внутренняя память фотокамеры), устанавливается значение  **480/30p**.

- Независимо от того, какой параметр выбран, частота кадров составляет приibl. 30 кадров в секунду.





Частота кадров при съемке. Примечания

Частота кадров при съемке соответствует числу кадров, снимаемых в секунду.

Максимальное время записи видеоролика

В следующей таблице приведено приблизительное время записи при использовании карты памяти емкостью 4 Гб.

Фактическое время записи и размер файла могут различаться в зависимости от движения объекта и компоновки изображения, даже если объем памяти и настройки видеоролика остаются неизменными. Доступное время записи также может различаться в зависимости от типа используемой карты памяти.

Параметры видео ¹	Максимальное время записи (4 Гб) ²
 720/30p	15 мин
 480/30p	50 мин
 240/30p	2 ч 40 мин

¹ При использовании внутренней памяти параметр  720/30p выбрать невозможно.



² Максимальный размер файла одного видеоролика составляет 2 Гб, а максимальное время записи видеоролика — 29 минут, даже если на карте памяти достаточно свободного места. Оставшееся время записи, отображаемое при записи видеоролика — это время записи, доступное для одного видеоролика. Если фотокамера нагревается, запись видеоролика может остановиться до достижения этих предельных значений.

- Чтобы проверить максимальную продолжительность видеоролика, который можно записать во внутреннюю память (прибл. 25 Мб), извлеките карту памяти из фотокамеры, а затем проверьте максимальное время записи, отображаемое на мониторе при съемке.



Дополнительная информация

Имена файлов и папок →  65

Режим автофокуса

Вход в режим съемки → кнопка MENU → символ меню  → Режим автофокуса → кнопка 

Можно выбрать способ фокусировки фотокамеры в режиме видео.

Параметр	Описание
AF-S Покадровый АФ (настройка по умолчанию)	При нажатии кнопки  ( видеосъемка) для начала съемки выполняется блокировка фокусировки. Выберите этот параметр, если расстояние между фотокамерой и объектом остается почти постоянным.
AF-F Непрерывный АФ	Фотокамера непрерывно фокусируется. Выберите этот параметр, если расстояние между фотокамерой и объектом значительно изменяется во время съемки. В записанном видеоролике может быть слышен звук фокусировки фотокамеры. Рекомендуется использовать функцию Покадровый АФ , чтобы предотвратить звуковые помехи, возникающие при фокусировке фотокамеры.

Экран приветствия

Кнопка MENU → символ меню Y → Экран приветствия → кнопка OK

Можно настроить экран приветствия, который будет отображаться при включении фотокамеры.

Параметр	Описание
Нет (настройка по умолчанию)	Фотокамера перейдет в режим съемки или просмотра без отображения экрана приветствия.
COOLPIX	Фотокамера отобразит экран приветствия и перейдет в режим съемки или просмотра.
Выбрать снимок	<p>Отображение изображения, выбранного в качестве экрана приветствия. При отображении экрана выбора изображения выберите изображение (📷36), а затем нажмите кнопку OK.</p> <ul style="list-style-type: none">Поскольку выбранное изображение сохранено фотокамерой, оно отображается при включении фотокамеры, даже если исходное изображение было удалено.Изображения, созданные с установкой для параметра Режим изображения (📷22) значения 5120×2880, а также изображения, созданные с использованием функции уменьшенного снимка (📷9) или кадрирования (📷10) с размером менее 320 × 240, выбрать невозможно.

Часовой пояс и дата

Кнопка MENU → символ меню ☰ → Часовой пояс и дата → кнопка OK

Можно установить часы фотокамеры.

Параметр	Описание
Дата и время	<p>Позволяет установить часы фотокамеры на текущие дату и время.</p> <p>Установите каждый элемент, отображаемый на экране, с помощью мультиселектора.</p> <ul style="list-style-type: none">Выбор элемента: нажмите ► или ◀ (переключение между Д, М, Г, часами, минутами).Изменение выделенного элемента: нажмите ▲ или ▼.Применение настройки: выберите настройку минут, а затем нажмите кнопку OK.
Формат даты	<p>Доступные форматы даты: Год/месяц/день, Месяц/день/год и День/месяц/год.</p>
Часовой пояс	<p>Можно выбрать домашний часовой пояс (🏠), а также включить или отключить переход на летнее время. Если выбран пункт назначения (📍), разница во времени между пунктом назначения и домашним часовым поясом (🏠) вычисляется автоматически, а дата и время в выбранном регионе используются при записи фотокамерой даты и времени съемки. Это полезно во время путешествий.</p>

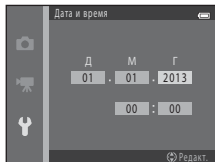

Выбор часового пояса пункта назначения во время путешествия

- 1 Мультиселектором выберите **Часовой пояс**, а затем нажмите кнопку **OK**.

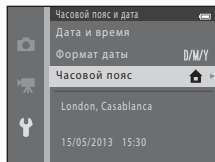

- 2 Выберите **Пункт назначения**, а затем нажмите кнопку **OK**.

- Дата и время на мониторе изменятся в соответствии с выбранным регионом.

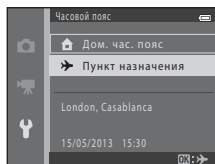

- 3 Нажмите кнопку **▶**.

- Отобразится экран пункта назначения.

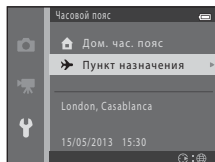

4 Нажмите кнопку ◀ или ▶ для выбора часового пояса пункта назначения.

- Если действует летнее время, нажмите ▲, чтобы включить функцию режима летнего времени. На мониторе отображается значок ☀, и часы фотокамеры переводятся на один час вперед. Нажмите кнопку ▼, чтобы отключить функцию режима летнего времени.
- Нажмите кнопку ⓧ, чтобы применить часовой пояс места назначения.
- Для других часовых поясов установите на часах фотокамеры местное время с помощью параметра **Дата и время**.
- Если выбран часовой пояс места назначения, в режиме съемки на мониторе фотокамеры отображается значок 🌐.

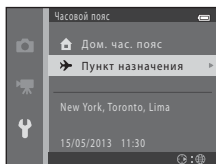
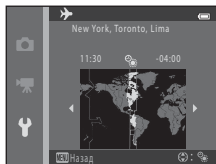

Дом. час. пояс

- Чтобы переключиться на домашний часовой пояс, выберите **Дом. час. пояс** на шаге 2, а затем нажмите кнопку ⓧ.
- Чтобы изменить домашний часовой пояс, выберите **Дом. час. пояс** на шаге 2, а затем завершите шаги 3 и 4.

Летнее время

При переходе на летнее или зимнее время включите или выключите режим летнего времени на экране выбора часового пояса, который отображается на шаге 4.

Впечатывание даты на изображениях

После установки даты и времени включите функцию впечатывания даты в пункте **Печать даты** (☑49) в меню настройки. Если включена функция **Печать даты**, то при сохранении изображений на них будет впечатана дата съемки.

Настройка монитора

Кнопка MENU → символ меню  → Настройка монитора → кнопка 

Можно установить параметры, указанные ниже.

Параметр	Описание
Информация о фото	Выбор информации, отображаемой на мониторе во время съемки и просмотра.
Яркость	Доступны пять настроек яркости монитора. По умолчанию выбрано значение 3 .

Информация о фото

Можно выбрать, должна ли информация о снимке отображаться на мониторе.

	Режим съемки	Режим просмотра
Показать		
Авто (настройка по умолчанию)	Отображается та же информация, что и при выборе параметра Показать . Если в течение нескольких секунд не выполняется никаких действий, монитор приобретает тот же вид, что и при выборе параметра Скрыть . При выполнении любой операции информация отображается вновь.	
Скрыть		

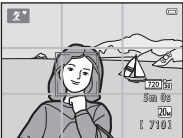
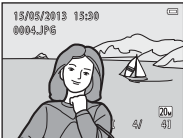
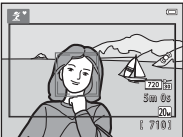
	Режим съемки	Режим просмотра
Сетка кадрир.+авто	 <p>Помимо информации, показываемой с помощью функции Авто, отображается сетка кадрирования, помогающая компоновать снимки. Сетка кадрирования не отображается во время записи видеороликов.</p>	 <p>Отображается та же информация, что и при выборе параметра Авто.</p>
Кадр видео+авто	 <p>Помимо информации, показываемой с помощью функции Авто, перед началом записи отображается рамка, указывающая область, которая снимается при записи видеороликов. Рамка видеоролика не отображается во время записи видеороликов.</p>	<p>Отображается та же информация, что и при выборе параметра Авто.</p>

Уровень заряда батарей



При низком уровне заряда батарей значок  отображается всегда, вне зависимости от настройки **Информация о фото**.

Печать даты (впечатывание даты и времени)

Кнопка MENU → символ меню  → Печать даты → кнопка 



Дату и время съемки можно впечатывать в изображения во время съемки, что в дальнейшем позволяет печатать эту информацию даже на принтерах, не поддерживающих печать даты (33).



Параметр	Описание
 DATE Дата	На изображениях впечатывается дата.
 DATE Дата и время	На изображениях впечатываются дата и время.
OFF Выкл. (настройка по умолчанию)	Дата и время не впечатываются на изображениях.

Значок текущей настройки отображается на мониторе, когда фотокамера находится в режиме съемки ( 6). Если выбрано значение **Выкл.**, значок не отображается.



Печать даты. Примечания

- Впечатанная дата становится частью снимка; ее удаление невозможно. После того, как изображения отсняты, впечатать дату и время на них невозможно.
- Впечатывание даты не удастся использовать в следующих ситуациях:
 - При использовании параметра **Съемка панорамы** в сжатом режиме или при установке для параметра **Портрет питомца** значения **Непрерывный**
 - При записи видеороликов
- Даты, впечатанные с параметром **Режим изображения** (22), установленным на значение **VGA 640×480**, могут плохо читаться. При использовании функции печати даты выберите для параметра **Режим изображения** значение  **1600×1200** или выше.
- При сохранении даты используется формат даты, выбранный с помощью параметра **Часовой пояс** и **дата** в меню настройки ( 14, 44).



Печать даты и задание печати



При печати на принтере, совместимом со стандартом DPOF и способным печатать дату съемки и съемочную информацию, можно использовать параметр **Задание печати** (31) для печати этой информации на изображениях, даже если при съемке для функции **Печать даты** установлено значение **Выкл.**

Электронный VR

Кнопка MENU → символ меню  → Электронный VR → кнопка 

Можно выбрать параметр электронного VR (подавление вибраций), который будет использоваться при фотосъемке.

Параметр	Описание
 Авто	<p>Влияние на снимки дрожания фотокамеры уменьшается при фотосъемке в следующих ситуациях.</p> <ul style="list-style-type: none">• При установке для режима вспышки параметра  (Выкл.) или  SLOW (медленная синхронизация)• При длинной выдержке• При установке для параметра Непрерывный значения Покадровый• Если объект недостаточно освещен
OFF Выкл. (настройка по умолчанию)	Электронный VR отключен.



При выборе **Авто** электронный VR применяется в соответствии с условиями съемки, пока на экране съемки ( 6) отображается .





Функция электронного подавления вибраций. Примечания

- Функция электронного VR отключена, пока используется вспышка, за исключением ситуации, когда используется режим медленной синхронизации. Обратите внимание, что электронный VR отключается даже в режиме вспышки с медленной синхронизацией с подавлением эффекта «красных глаз» (📖 53).
- Если время экспозиции превышает установленную величину, функция электронного VR не действует.
- Если для параметра **Отслеж. моргания** (👁️30) в режиме интеллектуального портрета установлено значение **Вкл.**, использование функции электронного VR невозможно.
- В следующих сюжетных режимах использование функции электронного VR невозможно.
 - Спорт (📖 34)
 - Ночной портрет (📖 35)
 - Сумерки/рассвет (📖 35)
 - Ночной пейзаж (📖 35)
 - Музей (📖 36)
 - Фейерверк (📖 37)
 - Освещение сцены (📖 37)
 - Если для параметра **Портрет питомца** (📖 38) установлено значение **Непрерывный**
- Эффективность электронного VR уменьшается с увеличением дрожания фотокамеры.
- Снятые изображения могут выглядеть несколько зернистыми.

Обнаруж. движения

Кнопка MENU → символ меню  → Обнаруж. движения → кнопка 

Можно выбрать функцию обнаружения движения, уменьшающую эффект движения объекта и дрожания фотокамеры при съемке фотографий.

Параметр	Описание
 Авто (настройка по умолчанию)	При обнаружении фотокамерой движения объекта или дрожания фотокамеры чувствительность ISO автоматически увеличивается, а выдержка уменьшается, чтобы уменьшить смазывание. В следующих ситуациях функция обнаружения движения не действует. <ul style="list-style-type: none">• При срабатывании вспышки• В следующих сюжетных режимах: Спорт (📖 34), Ночной портрет (📖 35), Сумерки/рассвет (📖 35), Ночной пейзаж (📖 35), Музей (📖 36), Фейерверк (📖 37), Освещение сзади (📖 37) и Портрет питомца (📖 38)• В режиме  (авто), если для параметра Непрерывный установлено значение Мультикадр 16 ( 27)
OFF Выкл.	Функция обнаружения движения не действует.

Значок текущей настройки отображается на мониторе, когда фотокамера находится в режиме съемки (📖 6).

При обнаружении дрожания фотокамеры или движения объекта фотокамера уменьшает выдержку, и значок обнаружения движения становится зеленым. Если выбрано значение **Выкл.**, значок не отображается.

Обнаружение движения. Примечания

- В некоторых ситуациях функция обнаружения движения не может полностью устранить эффекты движения объекта и дрожания фотокамеры.
- Функция обнаружения движения может не сработать в случае значительного перемещения объекта или при недостаточном уровне освещенности.
- Изображения, созданные с применением функции обнаружения движения, могут выглядеть несколько «зернистыми».



АФ-помощь

Кнопка MENU → символ меню Y → АФ-помощь → кнопка OK



Можно включить или выключить вспомогательную подсветку АФ, облегчающую автоматическую фокусировку при съемке слабоосвещенного объекта.

Параметр	Описание
Авто (настройка по умолчанию)	Вспомогательная подсветка АФ включается автоматически, если объект слабо освещен. Дальность действия подсветки составляет около 1,9 м в максимальном широкоугольном положении зума и около 1,1 м в максимальном телескопическом положении зума. Обратите внимание, что в некоторых сюжетных режимах (например, Музей (📖 36) и Портрет питомца (📖 38)), вспомогательная подсветка АФ может не действовать, даже если выбрано значение Авто .
Выкл.	Вспомогательная подсветка АФ не загорается. Фотокамера может не фокусироваться при недостаточном освещении.

Настройка звука

Кнопка MENU → символ меню  → Настройка звука → кнопка 



Можно отрегулировать следующие настройки звука.

Параметр	Описание
Звук кнопки	Выберите Вкл. (настройка по умолчанию) или Выкл. . Если выбрано значение Вкл. , то при удачном завершении операций подается одиночный звуковой сигнал, при блокировке фокусировки — двойной, при обнаружении ошибки — тройной, а при включении фотокамеры воспроизводится звуковой сигнал приветствия.
Звук затвора	Выберите Вкл. (настройка по умолчанию) или Выкл. . Даже если установлено значение Вкл. , звук затвора не слышен в следующих ситуациях: <ul style="list-style-type: none">• При использовании Непрерывный, BSS или Мультикадр 16 ( 27)• При использовании в сюжетном режиме Спорт ( 34) или Музей ( 36)• При записи видеороликов

Настройка звука. Примечания

Звуки кнопок и звук затвора не слышны при использовании сюжетного режима **Портрет питомца**.

АВТО ВЫКЛ.





Кнопка MENU → символ меню  → Авто выкл. → кнопка 

Если в течение определенного времени не выполняется никаких действий, монитор выключается, и фотокамера переходит в режим ожидания для экономии энергии ( 19). Эта настройка определяет время, по истечении которого фотокамера переходит в режим ожидания.

Параметр	Описание
Авто выкл.	Можно выбрать 30 секунд (настройка по умолчанию), 1 минута , 5 минут или 30 минут .
Режим ожидания	При выборе параметра Вкл. (настройка по умолчанию) фотокамера переключается в режим ожидания, если яркость объекта не изменяется, еще до истечения времени, выбранного в меню автовыключения. Фотокамера переходит в режим ожидания через 30 секунд, если для параметра Авто выкл. установлено значение 1 минута или меньше, или через одну минуту, если для параметра Авто выкл. установлено значение 5 минут или больше.



Если монитор отключен для экономии энергии



- Когда фотокамера находится в режиме ожидания, индикатор включения питания мигает.
- При бездействии в течение приблизительно еще трех минут фотокамера автоматически выключается.
- Если индикатор включения питания мигает, то при нажатии любой из следующих кнопок монитор вновь включается:
→ выключатель питания, спусковая кнопка затвора, кнопка ,  или  ( видеосъемка).



Настройка автовыключения

- Время, по истечении которого фотокамера переходит в режим ожидания, зафиксировано в следующих случаях.
 - Если отображается меню: три минуты (если автовыключение установлено в значение **30 секунд** или **1 минута**).
 - Во время показа слайдов: до 30 минут.
 - Если подключен аудио-/видеокабель: 30 минут.
- Фотокамера не переключается в режим ожидания, когда карта Eye-Fi загружает изображения.

Форматир. памяти/Форматир. карточки

Кнопка MENU → символ меню  → Форматир. памяти/Форматир. карточки → кнопка 

Данная функция используется для форматирования внутренней памяти или карты памяти.

Форматирование внутренней памяти или карт памяти приводит к необратимому удалению всех данных. Удаленные данные восстановить невозможно. До начала форматирования убедитесь, что важные данные были переданы на компьютер.

Форматирование внутренней памяти

Чтобы отформатировать внутреннюю память, извлеките карту памяти из фотокамеры. В меню настройки отображается пункт

Форматир. памяти.

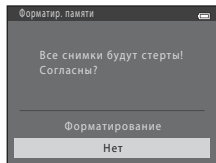

Форматирование карт памяти

Если в фотокамере установлена карта памяти, в меню настройки отображается пункт **Форматир. карточки.**

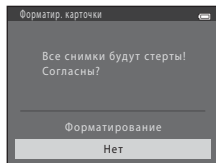

Форматирование внутренней памяти и карт памяти. Примечания

- Во время форматирования не выключайте фотокамеру и не открывайте крышку батарейного отсека/гнезда для карты памяти.
- Обязательно отформатируйте в этой фотокамере карту памяти, ранее использовавшуюся в другом устройстве, при ее первой установке в эту фотокамеру.

Язык/Language

Кнопка MENU → символ меню Y → Язык/Language → кнопка OK

Для отображения меню и сообщений фотокамеры можно выбрать один из 34 языков.

Čeština	Чешский
Dansk	Датский
Deutsch	Немецкий
English	(Настройка по умолчанию)
Español	Испанский
Ελληνικά	Греческий
Français	Французский
Indonesia	Индонезийский
Italiano	Итальянский
Magyar	Венгерский
Nederlands	Голландский
Norsk	Норвежский
Polski	Польский
Português (BR)	Португальский (Бразилия)
Português (PT)	Португальский (Европа)
Русский	Русский
Română	Румынский

Suomi	Финский
Svenska	Шведский
Tiếng Việt	Вьетнамский
Türkçe	Турецкий
Українська	Украинский
عربي	Арабский
বাংলা	Бенгали
简体中文	Китайский (упрощенное письмо)
繁體中文	Китайский (традиционное письмо)
हिन्दी	Хинди
日本語	Японский
한국	Корейский
मराठी	Маратхи
فارسی	Персидский
தமிழ்	Тамильский
తెలుగు	Телугу
ภาษาไทย	Тайский



Режим видео

Кнопка MENU → символ меню  → Режим видео → кнопка 

Можно отрегулировать настройки для подключения к телевизору.

Установите выходной аналоговый видеосигнал фотокамеры на **NTSC** или **PAL** в соответствии с техническими характеристиками телевизора.

Предуп. о закр. глаз

Кнопка MENU → символ меню  → Предуп. о закр. глаз → кнопка 

Можно выбрать, следует ли включать функцию обнаружения моргания при съемке с применением системы распознавания лиц ( 57) в следующих режимах:

-  (простой авто режим)
- Сюжетный режим **Портрет** ( 34) или **Ночной портрет** ( 35)

Параметр	Описание
Вкл.	Если фотокамера определит, что один или несколько человек, возможно, моргнули на изображении, сделанном с использованием системы распознавания лиц, на мониторе отобразится экран Кто-то моргнул? Лицо человека, который, возможно, закрыл глаза при спуске затвора, выделяется желтой рамкой. В этом случае проверьте изображение и при необходимости сделайте еще один снимок ( 59).
Выкл. (настройка по умолчанию)	Функция предупреждения о закрытых глазах не действует.

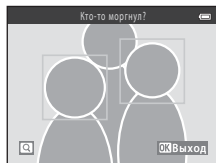

Экран предупреждения о закрытых глазах

При отображении на мониторе экрана **Кто-то моргнул?**, показанного справа, можно выполнять следующие действия. Если в течение нескольких секунд не выполняются никакие действия, фотокамера автоматически возвратится в режим съемки.





Функция	Описание
Увеличение распознанного лица моргнувшего человека	Поверните рычажок зуммирования в направлении T (Q).
Переключение в режим полнокадрового просмотра	Поверните рычажок зуммирования в направлении W (R).
Выбор отображаемого лица	В режиме увеличения нажмите кнопку мультиселектора ◀ или ▶, чтобы переключиться на другое лицо.
Удаление изображения	Нажмите кнопку  .
Переключение в режим съемки	Нажмите кнопку  , спусковую кнопку затвора, кнопку  или кнопку  (видеосъемка).

Загрузка Eye-Fi

Кнопка MENU → символ меню  → Загрузка Eye-Fi → кнопка 

Можно выбрать, будет ли карта Eye-Fi фотокамеры (можно приобрести у сторонних производителей) отправлять изображения на компьютер.





Параметр	Описание
 Включить	Изображения, созданные с помощью этой фотокамеры, загружаются на предварительно заданный компьютер.
 Выключить (настройка по умолчанию)	Изображения не загружаются.

Карты Eye-Fi. Примечания



- Обратите внимание: если мощность сигнала недостаточна, то даже при выборе значения **Включить** изображения не загружаются.
- При использовании фотокамеры в местах, где сигнал беспроводной связи не разрешен, установите для этой функции значение **Выключить**.
- Для получения более подробной информации см. инструкцию по эксплуатации используемой карты Eye-Fi. В случае неисправной работы или при возникновении вопросов обратитесь к производителю карты.
- С помощью фотокамеры можно включать и выключать карты Eye-Fi, однако могут не поддерживаться все функции Eye-Fi.
- Эта фотокамера несовместима с функцией «бесконечной памяти» (автоматическое удаление переданных файлов). Если эта функция активизирована на компьютере, отключите ее. Если функция «бесконечной памяти» активизирована, число сделанных снимков может отображаться неправильно.
- Функция передачи Eye-Fi предназначена для использования только в стране приобретения. Прежде чем использовать ее в других странах, ознакомьтесь с законами и правилами этих стран.
- Если для этой настройки установлено значение **Включить**, батареи разряжаются быстрее, чем обычно.

Eye-Fi Индикатор передачи

Состояние загрузки с помощью карты Eye-Fi, установленной в фотокамере, можно проверить на мониторе ( 6, 8).





- : для параметра **Загрузка Eye-Fi** установлено значение **Выключить**.
-  (горит): передача Eye-Fi разрешена; ожидание передачи изображений.
-  (мигает): передача Eye-Fi разрешена; передача изображений.
- : передача Eye-Fi разрешена, но нет изображений для передачи.
- : произошла ошибка. Фотокамера не может управлять картой Eye-Fi.

Сброс всех знач.





Кнопка MENU → символ меню  → Сброс всех знач. → кнопка 

Если выбран параметр **Сброс**, настройки фотокамеры сбрасываются в значения по умолчанию.



Основные функции съемки

Параметр	Значение по умолчанию
Режим вспышки ( 44)	Авто
Автоспуск ( 47)	Выкл.
Режим макросъемки ( 49)	Выкл.
Поправка экспозиции ( 51)	0.0

Сюжетный режим

Параметр	Значение по умолчанию
Настройка сюжетного режима в меню выбора режима съемки ( 33)	Портрет
Регулировка оттенка в режиме съемки еды ( 36)	Центр
Непрерывная съемка в режиме портрета питомца ( 38)	Непрерывный
Функция автоспуска для портрета питомца в режиме портрета питомца ( 38)	Вкл.

Меню интеллектуального портрета

Параметр	Значение по умолчанию
Смягчение тона кожи ( 29)	Вкл.
Таймер улыбки ( 30)	Включить
Отслеж. моргания ( 30)	Выкл.

Меню съемки

Параметр	Значение по умолчанию
Режим изображения (📷22)	20. 5152×3864
Баланс белого (📷24)	Авто
Непрерывный (📷27)	Покадровый
Параметры цвета (📷28)	Стандартные цвета

Меню видео

Параметр	Значение по умолчанию
Параметры видео (📷40)	Если установлена карта памяти: 720/30р
Режим автофокуса (📷42)	Покадровый АФ

Меню настроек

Параметр	Значение по умолчанию
Экран приветствия (📷43)	Нет
Информация о фото (📷47)	Авто
Яркость (📷47)	3
Печать даты (📷49)	Выкл.
Электронный VR (📷50)	Выкл.
Обнаруж. движения (📷52)	Авто
АФ-помощь (📷53)	Авто
Звук кнопки (📷54)	Вкл.
Звук затвора (📷54)	Вкл.
Авто выкл. (📷55)	30 секунд
Режим ожидания (📷55)	Вкл.
Предуп. о закр. глаз (📷58)	Выкл.
Загрузка Eye-Fi (📷60)	Выключить

Другие

Параметр	Значение по умолчанию
Размер бумаги (🔍18, 🔍19)	По умолчанию
Настройка повтора для показа слайдов (🔍34)	Выкл.

- При выборе параметра **Сброс всех знач.** также сбрасывается нумерация файлов фотокамеры (🔍65). После сброса фотокамера определяет наибольший номер файла во внутренней памяти или на карте памяти и сохраняет изображения, используя следующий доступный номер файла. Чтобы сбросить нумерацию файлов к значению «0001», удалите все изображения, сохраненные во внутренней памяти или на карте памяти (📖 28), а затем выберите **Сброс всех знач.**
- При сбросе настроек меню с помощью функции **Сброс всех знач.** следующие настройки меню не изменяются.
 - Меню съемки: данные ручной настройки (🔍25), полученные для параметра **Баланс белого**
 - Меню настройки: настройки для изображения, зарегистрированного для функции **Экран приветствия** (🔍43), **Часовой пояс и дата** (🔍44), **Язык/Language** (🔍57), **Режим видео** (🔍58) и **Тип батарей** (🔍64)



Тип батарей

Кнопка MENU → символ меню  → Тип батарей → кнопка 

Чтобы фотокамера правильно показывала уровень заряда батарей ( 18), выберите тип батарей, используемых в фотокамере.

Параметр	Описание
Щелочные (настройка по умолчанию)	Щелочные батареи LR6/L40 (типоразмер AA)
COOLPIX (Ni-MH)	Nikon Никель-металлгидридные аккумуляторные батареи EN-MH2
Литиевые	Литиевые батареи FR6/L91 (типоразмер AA)

Версия прошивки

Кнопка MENU → символ меню  → Версия прошивки → кнопка 

Можно узнать текущую версию прошивки фотокамеры.



Имена файлов и папок

Имена файлов, назначаемые изображениям и видеороликам, имеют следующий вид.

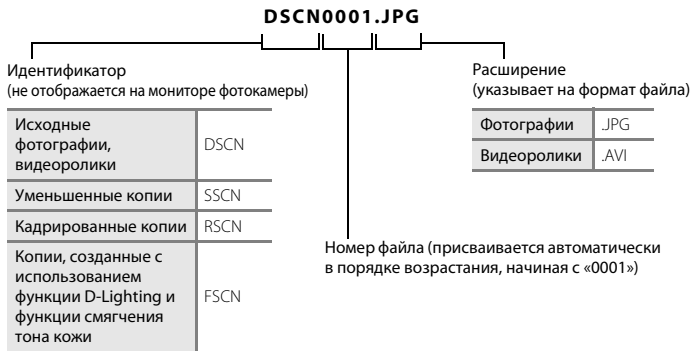





- Файлы сохраняются в папках, имена которых образуются путем добавления к номеру папки «NIKON» (например, «100NIKON»). В отдельной папке может храниться до 200 изображений. Если текущая папка уже содержит 200 изображений, то следующее изображение помещается в новую папку, имя которой образуется добавлением единицы к имени текущей папки (например, «100NIKON» → «101NIKON»). Когда количество файлов в папке достигает 9999, создается новая папка. Номера файлов присваиваются автоматически, начиная с 0001.
- При съемке панорамы (📷) для каждого сеанса съемки создается папка, имя которой имеет следующий вид: «номер папки + P_XXX» (например, «101P_001»). Изображения сохраняются в последовательности, соответствующей нумерации файлов, начиная с 0001.
- Файлы, копируемые с помощью функции **Копирование > Выбранные снимки**, копируются в текущую папку, в которой им присваиваются новые номера файлов в порядке возрастания, начиная с наибольшего номера файла в памяти. Применение функции **Копирование > Все снимки** приводит к копированию всех папок с исходного носителя. Имена файлов не изменяются, однако папкам присваиваются новые номера в порядке возрастания, начиная с наибольшего номера папки на целевом носителе (📷38).
- Если текущая папка имеет номер 999 и содержит 200 изображений или изображение с номером 9999, дальнейшая съемка будет невозможна. Необходимо отформатировать внутреннюю память или карту памяти (📷56) или же установить новую карту памяти.

Дополнительные принадлежности

Аккумуляторная батарея	Никель-металлгидридные аккумуляторные батареи EN-MH2-B2 (комплект из двух батарей EN-MH2)* Никель-металлгидридные аккумуляторные батареи EN-MH2-B4 (комплект из четырех батарей EN-MH2)*
Зарядное устройство	Зарядное устройство MH-72 (включает две никель-металлгидридные аккумуляторные батареи EN-MH2)* Зарядное устройство MH-73 (включает четыре никель-металлгидридные аккумуляторные батареи EN-MH2)*
Сетевой блок питания	Сетевой блок питания EH-65A (подключается, как показано)  Использование сетевого блока питания EH-62B невозможно.
Аудио-/видеокабель	Аудио-/видеокабель EG-CP14









* Чтобы зарядить батареи EN-MH2, используйте только зарядное устройство MH-72 или MH-73. Не используйте эти зарядные устройства, чтобы заряжать батареи любых иных типов.

Сообщения об ошибках

Монитор	Причина/решение	
 (мигает)	Не настроены часы. Установите дату и время.	 44
Батарея разряжена.	Замените батареи.	10
 (мигает красным)	Фотокамера не может сфокусироваться. <ul style="list-style-type: none"> • Выполните фокусировку повторно. • Используйте блокировку фокуса. 	24, 60 59
Подождите, пока камера закончит запись.	Дождитесь завершения сохранения изображения, и сообщение исчезнет с дисплея.	–
Карточка памяти защищена от записи.	Переключатель защиты от записи находится в положении «блокировка». Переведите переключатель защиты от записи в положение «запись».	–
Недоступно, если карта Eye-Fi заблокирована.	Переключатель защиты от записи карты Eye-Fi находится в положении «блокировка». Переведите переключатель защиты от записи в положение «запись».	–
	Ошибка доступа к карте Eye-Fi. <ul style="list-style-type: none"> • Убедитесь в том, что контакты не загрязнены. • Проверьте правильность установки карты. 	12 12
Эту карточку использовать нельзя	Ошибка доступа к карте памяти. <ul style="list-style-type: none"> • Используйте рекомендованные карты памяти. • Убедитесь в том, что контакты не загрязнены. • Проверьте правильность установки карты. 	 19 12 12
Карточка не читается.		

Монитор	Причина/решение	
Карточка не отформатирована. Отформатировать? Да Нет	Карта памяти не отформатирована для использования в этой фотокамере. Форматирование приводит к удалению всех данных, сохраненных на карте памяти. Перед форматированием не забудьте выбрать Нет и скопировать с карты памяти все изображения, которые необходимо сохранить. Чтобы отформатировать карту памяти, выберите Да , а затем нажмите кнопку OK .	 6
Закончилась память.	Карточка памяти переполнена. <ul style="list-style-type: none"> • Измените настройку режима изображения. • Удалите изображения. • Вставьте новую карту памяти. • Извлеките карту памяти и используйте внутреннюю память. 	 22 28, 79 12 13
Снимок нельзя сохранить.	Во время сохранения изображения произошла ошибка. Отформатируйте внутреннюю память или карту памяти.	 56
	Закончились свободные номера файлов. Установите новую карту памяти или отформатируйте внутреннюю память или карту памяти.	 65
	Изображение нельзя использовать в качестве экрана приветствия. Следующие изображения нельзя зарегистрировать в качестве экрана приветствия. <ul style="list-style-type: none"> • Изображения, снятые с параметром Режим изображения, установленным в значение 65M 5120x2880. • Изображения, уменьшенные до размера менее 320 x 240 с помощью функции кадрирования или уменьшенного снимка. 	 43
На сделанном снимке обнаружено моргание.	Недостаточно свободного пространства для сохранения копии. Удалите изображения с целевого носителя данных. Во время съемки один или несколько портретируемых моргнули. Проверьте изображение в режиме просмотра.	28 26,  30

Монитор	Причина/решение	
Снимок изменить невозможно.	Не удастся отредактировать выбранное изображение. <ul style="list-style-type: none"> • Выберите изображения, поддерживающие функцию редактирования. • Видеоролики редактировать невозможно. 	 6 —
Видео записать нельзя.	Ошибка времени ожидания в процессе сохранения видеоролика на карте памяти. Выберите карту памяти с более высокой скоростью записи.	12
В памяти нет снимков.	Изображения во внутренней памяти фотокамеры или на карте памяти отсутствуют. <ul style="list-style-type: none"> • Чтобы просмотреть изображения, сохраненные во внутренней памяти фотокамеры, извлеките карту памяти из фотокамеры. • Для копирования изображений из внутренней памяти на карту памяти, нажмите кнопку MENU. Отображается экран копирования, и изображения можно копировать из внутренней памяти на карту памяти. 	12  38
Файл не является снимком.	Файл создан с помощью другой фотокамеры. Файл не удастся просмотреть на фотокамере. Просмотрите файл с помощью компьютера или устройства, на котором он был создан или отредактирован.	—
Все снимки скрыты.	Изображения, доступные для показа слайдов, отсутствуют.	 34
Этот снимок нельзя стереть.	Изображение защищено. Отключите защиту.	 35
Пункт назначения находится в текущем часовом поясе.	Домашний часовой пояс и часовой пояс пункта назначения находятся в одном и том же часовом поясе.	 45
Ошибка объектива	Ошибка объектива. Выключите фотокамеру и включите ее снова. Если ошибка не устранена, обратитесь к продавцу или в сервисный центр компании Nikon.	18
Ошибка передачи данных	При установке связи с принтером произошла ошибка. Выключите фотокамеру и подсоедините USB-кабель еще раз.	 15

Монитор	Причина/решение	
Ошибка системы	Ошибка внутренних схем фотокамеры. Выключите фотокамеру, извлеките и вновь установите батареи, а затем включите фотокамеру. Если ошибка не устранена, обратитесь к продавцу или в сервисный центр компании Nikon.	10, 19
Ошибка принтера. Проверьте состояние принтера.	Ошибка принтера. Проверьте принтер. Устранив неисправность, выберите пункт Продолжить , а затем нажмите кнопку  для возобновления печати.*	-
Ошибка печати: проверьте бумагу	В принтер не установлена бумага указанного размера. Загрузите бумагу указанного формата, выберите Продолжить , а затем нажмите кнопку  для возобновления печати.*	-
Ошибка печати: застывание бумаги	Бумага застряла в принтере. Удалите замятую бумагу, выберите Продолжить , а затем нажмите кнопку  для возобновления печати.*	-
Ошибка печати: закончилась бумага	В принтере нет бумаги. Загрузите бумагу указанного формата, выберите Продолжить , а затем нажмите кнопку  для возобновления печати.*	-
Ошибка печати: проверьте чернила	Отсутствие чернил. Проверьте уровень чернил, выберите Продолжить , а затем нажмите кнопку  для возобновления печати.*	-
Ошибка печати: закончились чернила	Закончились чернила или пуст картридж для чернил. Замените картридж для чернил, выберите Продолжить , а затем нажмите кнопку  для возобновления печати.*	-
Ошибка печати: поврежден файл	Произошла ошибка, вызванная файлом снимка. Выберите Отмена , а затем нажмите кнопку  для отмены печати.	-

* Дополнительные сведения и инструкции см. в документации, входящей в комплект поставки принтера.



Технические примечания и алфавитный указатель

Уход за изделием	2
Фотокамера.....	2
Батареи	4
Карты памяти.....	6
Чистка и хранение.....	7
Чистка	7
Хранение.....	7
Поиск и устранение неисправностей	8
Технические характеристики	15
Рекомендованные карты памяти.....	19
Поддерживаемые стандарты.....	19
Алфавитный указатель	21

Уход за изделием

Фотокамера

Чтобы обеспечить безопасное использование и долгий срок службы фотокамеры Nikon, при ее использовании и хранении соблюдайте следующие меры предосторожности, а также меры, упомянутые в разделе «Меры предосторожности» (□ x – xiv).

Не подвергайте это устройство сильным сотрясениям

Если устройство уронить или сильно ударить, оно может выйти из строя. Кроме того, не прикасайтесь к объективу и не прикладывайте к объективу или его крышке чрезмерных усилий.

Храните устройство в сухом месте

При попадании в фотокамеру воды ее внутренние компоненты могут заржаветь или получить другие повреждения, а ремонт устройства может оказаться дорогим или даже невозможным.

Избегайте резких изменений температуры

Резкие изменения температуры, например при входе в холодную погоду в теплое помещение или выходе из него, могут вызвать появление конденсата внутри фотокамеры. Для защиты от появления конденсата заранее поместите фотокамеру в чехол или закрытый полиэтиленовый пакет.

Не допускайте попадания фотокамеры в зону действия сильных магнитных полей

Не используйте и не храните фотокамеру вблизи приборов, создающих сильное электромагнитное излучение. Сильные статические заряды или магнитные поля, создаваемые различным оборудованием (например, радиопередатчиками), могут воздействовать на монитор фотокамеры, повредить данные, сохраненные на карте памяти, или создавать помехи для работы внутренних схем фотокамеры.

Не направляйте объектив на источники яркого света в течение длительного времени

Не направляйте объектив на солнце и другие источники яркого света в течение длительного времени при использовании и хранении фотокамеры. Яркий свет может повредить матрицу или другие компоненты и вызвать появление на фотографиях эффекта размытия белого цвета.

Прежде чем извлекать батареи или карту памяти или же отключать сетевой блок питания, обязательно выключите фотокамеру

Извлечение батарей и карты памяти или отключение сетевого блока питания в тот момент, когда фотокамера включена, может привести к повреждению фотокамеры или карты памяти. Извлечение в тот момент, когда фотокамера сохраняет или удаляет данные, может привести к потере данных, а также к повреждению внутренней памяти фотокамеры или карты памяти.

Монитор. Примечания

- Мониторы и электронные видеоскаатели изготавливаются с очень высокой точностью; как минимум, 99,99% пикселей эффективны, и лишь не более 0,01% пикселей отсутствуют или дефектны. В связи с этим, хотя такие дисплеи и могут содержать постоянно светящиеся пиксели (белые, красные, синие или зеленые) или пиксели, которые никогда не горят (черные), это не является признаком неисправности и не влияет на качество снимков, записанных с помощью данного устройства.
- Не царапайте поверхность монитора и не нажимайте на нее, поскольку это может привести к повреждению монитора или его неправильной работе. Если монитор разбился, необходимо предпринять срочные меры во избежание травм осколками стекла и предупредить попадание жидкокристаллического вещества на кожу, в глаза и в рот.
- При ярком освещении изображения на мониторе, возможно, будет трудно рассмотреть.
- Монитор оснащен подсветкой LED. При снижении яркости монитора или появлении мерцания на нем обратитесь в сервисный центр компании Nikon.

Светящийся след. Примечания

При съемке ярких объектов на мониторе могут появляться белые или цветные полосы. Этот феномен, называемый «светящимся следом», проявляется при попадании на матрицу очень яркого света. Будучи свойством матрицы, не считается неисправностью. Светящийся след также может проявляться в виде частичного обесцвечивания монитора при съемке. След не появляется на изображениях, сохраняемых в фотокамере, за исключением сохранения видеороликов или изображений, у которых для параметра **Непрерывный** выбрано значение **Мультикадр 16**. При съемке в этих режимах рекомендуется избегать ярких объектов (солнца, солнечных бликов и яркого электрического света).

Батареи

Перед использованием прочитайте и примите к сведению предупреждения, упомянутые в разделе «Меры предосторожности» (📖 x – xiv).

✔ Использование батарей. Примечания

- Батареи могут перегреваться в процессе использования. При обращении с ними соблюдайте осторожность.
- Не используйте батареи, рекомендованный срок службы которых истек.
- Не включайте и не выключайте фотокамеру повторно, если в ней установлены разряженные батареи.

✔ Запасные батареи

В зависимости от места съемки рекомендуется носить с собой запасные батареи. В некоторых местах приобретение батарей может оказаться проблематичным.

✔ Зарядка батарей

Если используются дополнительные аккумуляторные батареи, зарядите их перед съемкой. Батареи поставляются незаряженными.

Перед использованием прочитайте и примите к сведению предупреждения в инструкции, поставляемой вместе с зарядным устройством.

✔ Зарядка аккумуляторных батарей

- Не используйте батареи с различным уровнем оставшегося заряда или батареи различных производителей или моделей.
- При использовании батарей EN-MH2 с фотокамерой COOLPIX L28 заряжайте батареи (по две за раз) с помощью зарядного устройства MH-72. При использовании зарядного устройства MH-73 заряжайте по две или четыре батареи за раз. Заряжайте батареи EN-MH2 только с помощью зарядного устройства MH-72 или MH-73.
- С помощью зарядного устройства MH-72 или MH-73 заряжайте только батареи EN-MH2.

✔ Аккумуляторные батареи EN-MH1 и зарядное устройство MH-70/71. Примечания

- С этой фотокамерой можно также использовать никель-металлгидридные аккумуляторные батареи EN-MH1.
- Заряжайте батареи EN-MH1 только с помощью зарядного устройства MH-70 или MH-71.
- С помощью зарядного устройства MH-70 или MH-71 заряжайте только батареи EN-MH1.
- Установите для настройки **Тип батареи** (📖 83, 🔄 64) значение **COOLPIX (Ni-MH)**.

Никель-металлгидридные аккумуляторные батареи. Примечания

- Если никель-металлгидридные аккумуляторные батареи заряжаются повторно, в то время как они все еще сохраняют некоторый заряд, то при их использовании возможно преждевременное появление сообщения **Батарея разряжена**. Это объясняется т.н. «эффектом запоминания», вследствие которого заряд, который могут сохранять батареи, временно сокращается. Используйте батареи до их полной разрядки, и они вновь будут работать в соответствии со своими характеристиками.
- Никель-металлгидридные аккумуляторные батареи разряжаются, даже если они не используются. Рекомендуется заряжать батареи непосредственно перед использованием.

Использование в холодных условиях

В холодных условиях производительность батарей уменьшается. При съемке в холодных условиях старайтесь не допускать переохлаждения фотокамеры и батарей. Фотокамера может не работать при использовании разряженных батарей в холодных условиях. Носите с собой запасные батареи и используйте попеременно один из двух комплектов. Батареи, которые нельзя использовать вследствие их переохлаждения, можно установить позднее, когда они согреются.

Контакты батарей

Загрязнение контактов батареи может повлиять на работоспособность фотокамеры. Удаляйте грязь с контактов сухой тканью.

Оставшийся заряд батарей

При установке в фотокамеру разряженных батарей может появляться индикация, свидетельствующая о том, что уровень оставшегося заряда батарей достаточен. Это характеристика батарей.

Переработка

Использованные батареи являются ценным вторичным сырьем. Сдавайте их в переработку в соответствии с установленными правилами утилизации. При утилизации закрывайте контакты пластиковой лентой.

Карты памяти

- Используйте только карту памяти типа Secure Digital. Рекомендованные карты памяти →  19
- Соблюдайте меры предосторожности, упомянутые в документации, прилагаемой к используемой карте памяти.
- Не наклеивайте на карту памяти ярлыки и наклейки.
- Не форматируйте карту памяти с помощью компьютера.
- Перед использованием карты памяти с этой фотокамерой отформатируйте карту с помощью фотокамеры, если карта ранее использовалась в другом устройстве. Перед использованием новой карты памяти рекомендуется отформатировать карту с помощью этой фотокамеры.
- Обратите внимание, что **форматирование карты памяти приводит к необратимому удалению всех изображений и других данных с карты памяти**. Если на карте памяти содержатся данные, которые требуется сохранить, копируйте эти данные на компьютер до форматирования.
- Если при установке карты памяти отображается сообщение **Карточка не отформатирована. Отформатировать?**, то карту памяти необходимо отформатировать. Если на карте памяти содержатся данные, которые не следует удалять, выберите **Нет**. Копируйте данные на компьютер перед форматированием. Чтобы отформатировать карту памяти, выберите **Да**, а затем нажмите кнопку **OK**.
- Соблюдайте следующие меры предосторожности при форматировании карты памяти, сохранении и удалении изображений, а также при копировании изображений на компьютер. В противном случае
 - Не открывайте крышку батарейного отсека/гнезда для карты памяти и не удаляйте карту памяти или батареи.
 - Не выключайте фотокамеру.
 - Не отключайте сетевой блок питания.

Чистка и хранение

Чистка

Не используйте для чистки спирт, растворитель и другие летучие химикаты.

Объектив	При очистке объектива избегайте прикасаться к нему пальцами. Пылинки и ворсинки следует сдувать при помощи резиновой груши. Отпечатки пальцев, жир и другие загрязнения, которые нельзя удалить с помощью груши, удаляют с объектива мягкой сухой тканью или тканью для чистки очков, перемещая ее по спирали от центра объектива к его краям. При очистке не прилагайте чрезмерных усилий и не пользуйтесь грубой тканью, так как это может привести к выходу фотокамеры из строя или ее неправильной работе. Если удалить загрязнение не удается, смочите мягкую ткань жидкостью для чистки линз и осторожно сотрите загрязнение.
Монитор	Пылинки и ворсинки следует сдувать при помощи резиновой груши. Чтобы удалить отпечатки пальцев, жир и другие загрязнения, протрите загрязненную область мягкой сухой тканью или тканью для чистки очков. При очистке не прилагайте чрезмерных усилий и не пользуйтесь грубой тканью, так как это может привести к выходу фотокамеры из строя или ее неправильной работе.
Корпус	<ul style="list-style-type: none">• Пылинки и ворсинки следует сдувать при помощи резиновой груши. Протирайте мягкой сухой тканью.• После использования фотокамеры на пляже или в других местах, где много пыли или песка, удалите песок, пыль и соль при помощи сухой мягкой ткани, слегка смоченной в пресной воде, а затем аккуратно протрите насухо. <p>Помните, что гарантийные обязательства не распространяются на повреждения, вызванные проникновением инородных веществ внутрь фотокамеры.</p>

Хранение









Извлекайте батареи, если фотокамеру не предполагается использовать длительное время. Для защиты от плесени и во избежание выхода фотокамеры из строя, а также для обеспечения ее долгой и безотказной работы рекомендуется устанавливать батареи и пользоваться фотокамерой примерно раз в месяц. Не храните фотокамеру рядом с нафталиновыми или камфарными средствами против моли или в местах, которые:

- находятся рядом с оборудованием, создающим сильные электромагнитные поля, таким как телевизор или радиоприемник;
- подвержены воздействию температур ниже -10°C или выше 50°C ;
- не проветриваются или имеют уровень влажности более 60%.

Поиск и устранение неисправностей









Если фотокамера не работает должным образом, то прежде чем обращаться к продавцу или представителю компании Nikon, просмотрите приведенный ниже перечень распространенных неисправностей.

Неполадки питания, монитора, настроек







Неисправность	Причина/решение	
Фотокамера включена, но не реагирует.	<ul style="list-style-type: none">• Дождитесь окончания записи.• Если проблема не устраняется, выключите фотокамеру. Если фотокамера не выключается, выньте и снова вставьте батарею или аккумуляторы, или если используется сетевой блок питания, отсоедините и снова подсоедините сетевой блок питания. Имейте в виду, что хотя любые записываемые на данный момент данные будут потеряны, данные, которые уже были записаны не будут затронуты при извлечении батареи или отключении источника питания.	– 10, 11, 19,  66
Фотокамера выключается без предупреждения.	<ul style="list-style-type: none">• Батареи разряжены.• Фотокамера автоматически отключилась для экономии энергии.• Фотокамера и батареи переохлаждены и не могут работать правильно.	18 82,  55  5
Нет изображения на мониторе.	<ul style="list-style-type: none">• Фотокамера выключена.• Батареи разряжены.• Фотокамера перешла в режим ожидания для экономии энергии. Нажмите выключатель питания, спусковую кнопку затвора, кнопку , кнопку  или кнопку  (видеосъемка).• Если индикатор вспышки мигает, дождитесь, пока вспышка зарядится.• Фотокамера подключена к компьютеру с помощью USB-кабеля.• Фотокамера подключена к телевизору с помощью аудио-/видеокабеля.	19 18 2, 19 46 65, 70 65,  12

Неисправность	Причина/решение	
Изображение на мониторе трудно рассмотреть.	<ul style="list-style-type: none"> • Настройте яркость монитора. • Монитор загрязнен. Очистите его. 	82,  47  7
Неправильные дата и время записи.	<ul style="list-style-type: none"> • Если часы фотокамеры не установлены, то во время фотосъемки и записи видеороликов мигает индикатор . Для изображений и видеороликов, сохраненных до установки часов, будут установлены дата и время «00/00/0000 00:00» и «01/01/2013 00:00» соответственно. Установите правильную дату и время с помощью пункта Часовой пояс и дата в меню настройки. • Регулярно сверяйте часы фотокамеры с более точными часами и подстраивайте их при необходимости. 	14, 82,  44
На мониторе отсутствуют индикаторы.	Для параметра Информация о фото выбрано значение Скрыть . Выберите значение Показать .	82,  47
Функция Печать даты недоступна.	Параметр Часовой пояс и дата в меню настройки не установлен.	14, 82,  44
Дата не впечатывается в изображения даже после включения параметра Печать даты .	<ul style="list-style-type: none"> • В текущем режиме съемки функция Печать даты не поддерживается. • Не удастся впечатать дату на видеоролики. 	82,  49
При включении фотокамеры отображается экран установки часового пояса и даты. Настройки фотокамеры сброшены.	Батарея часов разряжена, всем настройкам возвращены значения по умолчанию.	14, 17
Фотокамера нагревается.	Фотокамера может нагреваться при продолжительной записи видеороликов, при загрузке изображений с карты Eye-Fi, или если фотокамера используется при высокой температуре. Это не является неисправностью.	–





Неполадки при съемке



Неисправность	Причина/решение	
Не удается перейти в режим съемки.	Отключите кабель USB.	65, 70,  15
При нажатии спусковой кнопки затвора фотосъемка не выполняется.	<ul style="list-style-type: none"> • Если фотокамера находится в режиме просмотра, нажмите кнопку , спусковую кнопку затвора или кнопку  видеосъемка). • Если отображается меню, нажмите кнопку MENU. • Батареи разряжены. • Если индикатор вспышки мигает, вспышка заряжается. 	26 3 18 46
Фотокамера не может сфокусироваться.	<ul style="list-style-type: none"> • Объект расположен слишком близко. Попробуйте снимать в простом авто режиме, в сюжетном режиме Макро или в режиме макросъемки. • Фокусировка производится по одному из объектов, с которыми автофокусировка работает некорректно. • Установите для параметра АФ-помощь в меню настройки значение Авто. • Выключите фотокамеру и включите ее снова. 	32, 36, 49 60 82,  53 19
Изображения смазаны.	<ul style="list-style-type: none"> • Используйте вспышку. • Включите функцию электронного VR или обнаружения движения. • Используйте функцию BSS (выбор лучшего снимка). • Используйте штатив и автоспуск. 	44 82,  50,  52 36, 55,  27 47
На мониторе появляются светлые полосы, или происходит частичное обесцвечивание монитора.	Светящийся след появляется, когда на матрицу попадает слишком яркий свет. При фотосъемке с установкой параметра Непрерывный в значение Мультикадр 16 , а также при записи видеороликов рекомендуется избегать ярких объектов (солнца, солнечных бликов и яркого электрического света).	55,  27,  3

Неисправность	Причина/решение	
Яркие точки на изображении, снятом со вспышкой.	Вспышка отражается от частиц в воздухе. Установите режим вспышки в значение 3 (Выкл.).	45
Вспышка не срабатывает.	<ul style="list-style-type: none"> • Для режима вспышки установлено значение 3 (Выкл.). 	44
	<ul style="list-style-type: none"> • Выбран сюжетный режим, в котором вспышка не работает. 	52
	<ul style="list-style-type: none"> • В меню интеллектуального портрета для параметра Отслеж. моргания выбрано значение Вкл. • Включена другая функция, ограничивающая использование вспышки. 	55,  30 56
Использование цифрового зума невозможно.	<ul style="list-style-type: none"> • Использование цифрового зума невозможно в следующих ситуациях: <ul style="list-style-type: none"> - если в сюжетном режиме выбран параметр Портрет, Ночной портрет или Портрет питомца; - если выбран режим интеллектуального портрета; - если для параметра Непрерывный в меню съемки установлено значение Мультикадр 16 	34, 35, 38 39 55,  27
Функция Режим изображения недоступна.	Включена другая функция, ограничивающая действие функции Режим изображения .	56
Спуск затвора не сопровождается звуком.	<ul style="list-style-type: none"> • В меню настройки для параметра Настройка звука > Звук затвора выбрано значение Выкл.. При использовании некоторых режимов съемки и настроек отсутствует звук, даже если выбрано значение Вкл. • Не перекрывайте громкоговоритель. 	82,  54 3
Вспомогательная подсветка АФ не загорается.	В меню настройки для параметра АФ-помощь выбрано значение Выкл. . В зависимости от текущего сюжетного режима вспомогательная подсветка АФ может не срабатывать, даже если выбрано значение Авто .	82,  53
На изображениях виден светящийся след.	Объектив загрязнен. Очистите его.	 7
Неестественные цвета.	Баланс белого или оттенок отрегулированы неправильно.	36, 55,  24

Неисправность	Причина/решение	
На изображениях появляются произвольные высвеченные пиксели («шум»).	Слишком длинная выдержка или слишком высокая чувствительность при съемке темного объекта. Шум можно уменьшить, используя вспышку.	44
Изображения слишком темные (недодержанные).	<ul style="list-style-type: none"> • Для режима вспышки установлено значение  (Выкл.). • Вспышка перекрыта пальцем или другим объектом. • Объект съемки находится за пределами зоны действия вспышки. • Настройте поправку экспозиции. • Объект освещен сзади. Выберите сюжетный режим Освещение сзади или установите для режима вспышки значение  (заполняющая вспышка). 	44 22 46 51 37, 44
Изображения слишком светлые (передержанные).	Настройте поправку экспозиции.	51
Корректируются зоны, не подверженные эффекту «красных глаз».	В редких случаях, когда при съемке используется функция  (автоматический режим с подавлением эффекта «красных глаз») или заполняющая вспышка с медленной синхронизацией и подавлением эффекта «красных глаз» в режиме Ночной портрет (простой авто режим или сюжетный режим), функция подавления эффекта «красных глаз» может применяться к участкам, не подверженным этому эффекту. Используйте авто режим или любой другой сюжетный режим, кроме режима Ночной портрет , и измените режим вспышки на любой другой, кроме  (автоматический режим с подавлением эффекта «красных глаз»), и попытайтесь сделать снимок еще раз.	35, 44
Тон кожи не смягчается.	<ul style="list-style-type: none"> • В некоторых ситуациях при съемке не удается смягчить тон кожи лица. • Для изображений, содержащих четыре и более лиц, используйте функцию Смягчение тона кожи в меню просмотра. 	41 64, 
Сохранение снимков занимает много времени.	Сохранение снимков может требовать больше времени в следующих ситуациях: <ul style="list-style-type: none"> • когда действует функция понижения шума, как, например, при съемке в условиях недостаточной освещенности; • когда выбран режим вспышки  (автоматический режим с подавлением эффекта «красных глаз»); • когда при съемке применяется функция смягчения тона кожи. 	— 46 34, 35, 55

Неполадки при просмотре

Неисправность	Причина/решение	
Невозможно воспроизвести файл.	<ul style="list-style-type: none"> Файл или папка были переписаны или переименованы с помощью компьютера или фотокамеры другого производителя. С помощью этой фотокамеры невозможно просматривать видеоролики, снятые цифровой фотокамерой другой модели или другого производителя. 	<p>– 79</p>
Не удастся увеличить изображение.	<ul style="list-style-type: none"> Увеличение при просмотре невозможно использовать для видеороликов, уменьшенных снимков или изображений, кадрированных до размера 320 x 240 или меньше. Эта фотокамера может не выполнять увеличение изображений, снятых с помощью цифровых фотокамер других производителей или других моделей. 	<p>–</p>
Невозможно использовать функцию D-Lighting, функцию смягчения тона кожи, функцию уменьшенного снимка и функцию кадрирования.	<ul style="list-style-type: none"> Эти функции нельзя использовать для видеороликов. Одна и та же функция редактирования не может применяться несколько раз. С помощью этой фотокамеры невозможно редактировать изображения, снятые цифровой фотокамерой другой модели или другого производителя. Снимки, снятые с установкой для параметра Режим изображения значения  5120x2880, невозможно редактировать с использованием функции смягчения тона кожи. 	<p>– 64,  64,  64, </p>
Невозможно повернуть изображение.	С помощью этой фотокамеры невозможно поворачивать изображения, снятые цифровой фотокамерой другой модели или другого производителя.	<p>–</p>
Изображения не отображаются на экране телевизора.	<ul style="list-style-type: none"> Параметр Режим видео в меню настройки установлен неправильно. На карте памяти нет изображений. Вставьте другую карту памяти. Извлеките карту памяти, чтобы просмотреть изображения во внутренней памяти. 	<p>83, 58 12</p>
При подключении фотокамеры к компьютеру не запускается приложение Nikon Transfer 2.	<ul style="list-style-type: none"> Фотокамера выключена. Батареи разряжены. USB-кабель подключен неправильно. Фотокамера не распознается компьютером. Убедитесь, что конфигурация компьютера отвечает требованиям. Компьютер не настроен для автоматического запуска программы Nikon Transfer 2. Для получения дополнительной информации о программе Nikon Transfer 2 см. справку программы ViewNX 2. 	<p>19 18 65, 70 – 67 70</p>

Неисправность	Причина/решение	
Изображения для печати не отображаются.	<ul style="list-style-type: none"> • На карте памяти нет изображений. Вставьте другую карту памяти. • Извлеките карту памяти, чтобы распечатать изображения из внутренней памяти. 	12
Не удастся выбрать размер бумаги с помощью фотокамеры.	<p>В следующих случаях не удастся выбрать размер бумаги с помощью фотокамеры даже при печати на принтере, совместимом с PictBridge. Выберите размер бумаги с помощью принтера.</p> <ul style="list-style-type: none"> • Принтер не поддерживает размеры бумаги, указанные фотокамерой. • Принтер автоматически выбирает размер бумаги. 	65,  18,  19 –

Технические характеристики

Nikon Цифровая фотокамера COOLPIX L28

Тип	Компактная цифровая фотокамера
Эффективное число пикселей	20,1 млн.
Матрица	$1/2,3$ дюйма, ПЗС; всего прилб. 20,48 миллиона пикселей
Объектив	Объектив NIKKOR с 5x оптическим зумом
Фокусное расстояние	4,6–23,0 мм (угол обзора эквивалентен углу обзора объектива с фокусным расстоянием 26–130 мм для формата 35мм [135])
число f	f/3,2–6,5
Оптическая схема	6 элементов в 5 группах
Увеличение с помощью цифрового зума	До 4x (угол обзора эквивалентен углу обзора объектива с фокусным расстоянием 520 мм для формата 35мм [135])
Уменьшение смазывания при движении	Электронный VR (фотографии), обнаружение движения (фотографии)
Автофокусировка (АФ)	АФ с функцией определения контраста
Диапазон расстояний фокусировки	<ul style="list-style-type: none">• [W]: прилб. 50 см –∞, [T]: прилб. 80 см –∞• Режим макросъемки: прилб. 10 см (широкоугольное положение относительно  –∞ (Все расстояния измерены от центра передней поверхности объектива)
Выбор зоны фокусировки	Центр, система распознавания лиц
Монитор	7,5 см (3 дюйма), прилб. 230 тыс. точек, ЖКИ TFT с антибликовым покрытием и 5 уровнями регулировки яркости
Покрытие кадра (в режиме съемки)	прилб. 98% по горизонтали и 98% по вертикали (по сравнению с реальным снимком)
Покрытие кадра (в режиме просмотра)	прилб. 98% по горизонтали и 98% по вертикали (по сравнению с реальным снимком)

Хранение		
Носители	Внутренняя память (прибл. 25 МБ), SD/SDHC/SDXC карта памяти	
Файловая система	совместимая со стандартом DCF, Exif 2.3 и DPOF	
Форматы файлов	Снимки: JPEG Видеоролики: AVI (совместимость с Motion-JPEG)	
Размер изображения (пикселей)	<ul style="list-style-type: none"> • 20M (Высокий) [5152 × 3864 ★] • 20M [5152 × 3864] • 10M [3648 × 2736] • 4M [2272 × 1704] • 2M [1600 × 1200] • VGA [640 × 480] • 16:9 [5120 × 2880] 	
Чувствительность ISO (стандартная чувствительность на выходе)	ISO 80–1600	
Экспозиция		
Режим замера экспозиции	Матричный, центровзвешенный (цифровой зум менее 2х), точечный (цифровой зум 2х или более)	
Контроль экспозиции	Программный автоматический режим экспозиции и коррекция экспозиции (–2,0 – +2,0 EV с шагом $\frac{1}{3}$ EV)	
Затвор		Комбинированный электронно-механический затвор
Выдержка	<ul style="list-style-type: none"> • $\frac{1}{2000}$–1 с • 4 с (сюжетный режим Фейерверк) 	
Диафрагма		ND-фильтр (фильтр нейтральной плотности) (–2,6 AV) с электронным управлением
Расстояние	2 шага (f/3.2 и f/8 [W])	
Автоспуск	Прибл. 10 с	
Встроенная вспышка		
Расстояние (Чувствительность ISO: Авто)	[W]: прибл. 0,5–4,3 м [T]: прибл. 0,8–2,1 м	
Управление вспышкой	Автоматический TTL режим вспышки с тестирующей предвспышкой	

Интерфейс	Высокоскоростной USB
Протокол передачи данных	MTP, PTP
Видеовыход	Можно выбрать NTSC или PAL
Разъемы ввода/вывода	Аудио-/видео (A/V) выход; цифровой ввод/вывод (USB)
Поддерживаемые языки	Английский, арабский, бенгали, венгерский, вьетнамский, голландский, греческий, датский, индонезийский, испанский, итальянский, китайский (упрощенное и традиционное письмо), корейский, маратхи, немецкий, норвежский, персидский, польский, португальский (европейский и бразильский), румынский, русский, тайский, тамильский, телугу, турецкий, украинский, финский, французский, хинди, чешский, шведский, японский
Источники питания	<ul style="list-style-type: none"> • Две щелочные батареи LR6/L40 (типоразмер AA) • Две литиевые батареи FR6/L91 (типоразмер AA) • Две никель-металлгидридные аккумуляторные батареи EN-MH2 (приобретаются дополнительно) • Сетевой блок питания EH-65A (приобретается дополнительно)
Ресурс работы батарей ¹	
Снимки	<ul style="list-style-type: none"> • Прибл. 280 снимков при использовании щелочных батарей • Прибл. 890 снимков при использовании литиевых батарей • Прибл. 530 снимков при использовании батарей EN-MH2
Видеоролики (реальный ресурс работы батарей для записи) ²	<ul style="list-style-type: none"> • Прибл. 1 час 5 минут при использовании щелочных батарей • Прибл. 2 часа 40 минут при использовании литиевых батарей • Прибл. 1 час 30 минут при использовании батарей EN-MH2
Штативное гнездо	1/4 (ISO 1222)
Размеры (Ш × В × Г)	Прибл. 95,4 × 59,8 × 29,0 мм (без выступающих частей)
Масса	Прибл. 164 г (включая батареи и карту памяти SD)
Рабочие условия	
Температура	0°C–40°C
Влажность	85% или меньше (без конденсата)

- Если не указано иное, все приведенные данные предполагают использование новых щелочных батарей LR6/L40 (типоразмер AA) при температуре окружающей среды 23 ±3 °C, как это определено Ассоциацией производителей фотокамер и устройств обработки изображений (CIPA).

- Показатели для измерения ресурса работы батарей основаны на стандартах Ассоциации производителей фотокамер и устройств обработки изображений (CIPA). Производительность для фотосъемки измерена при следующих условиях тестирования: для параметра **Режим изображения** выбрано значение **20M 5152×3864**, зуммирование на каждом кадре, вспышка срабатывает через кадр. Время записи видеоролика предполагает, что для параметра **Параметры видео** выбрано значение **720p 720/30p**. Значения могут различаться в зависимости от использования, интервалов между снимками, а также от продолжительности отображения меню и изображений.

Батареи, входящие в комплект поставки, предназначены только для пробного использования. Данные, указанные для литиевых батарей, были измерены с использованием имеющихся в продаже литиевых батарей FR6/L91 (типоразмер AA) Energizer(R) Ultimate.
- Размер отдельного файла видеоролика не может превышать 2 ГБ или 29 минут. При повышении температуры фотокамеры запись может закончиться до достижения этого ограничения.



Технические характеристики

- Компания Nikon не несет ответственности за возможные ошибки в настоящем руководстве.
- Внешний вид изделия и его технические характеристики могут быть изменены без предварительного уведомления.

Рекомендованные карты памяти

С этой фотокамерой рекомендуется использовать следующие проверенные и рекомендованные карты памяти Secure Digital (SD).

- Для записи видеороликов рекомендуется использовать карты памяти SD с классом скорости не менее 6. При использовании более медленных карт памяти видеозапись может неожиданно останавливаться.

	Карта памяти SD	Карта памяти SDHC ²	Карта памяти SDXC ³
SanDisk	2 ГБ ¹	4 ГБ, 8 ГБ, 16 ГБ, 32 ГБ	64 ГБ, 128 ГБ
TOSHIBA	2 ГБ ¹	4 ГБ, 8 ГБ, 16 ГБ, 32 ГБ	64 ГБ
Panasonic	2 ГБ ¹	4 ГБ, 8 ГБ, 16 ГБ, 32 ГБ	64 ГБ
Lexar	–	4 ГБ, 8 ГБ, 16 ГБ, 32 ГБ	64 ГБ, 128 ГБ

¹ Если карта памяти используется с устройством для чтения карт памяти или аналогичным устройством, убедитесь в том, что устройство поддерживает карты емкостью 2 ГБ.

² Совместима с SDHC.

Если карта памяти используется с устройством для чтения карт памяти или с аналогичным устройством, убедитесь в том, что это устройство совместимо со стандартом SDHC.

³ Совместима с SDXC.

Если карта памяти используется с устройством для чтения карт памяти или с аналогичным устройством, убедитесь в том, что это устройство совместимо со стандартом SDXC.

- Для получения дополнительной информации об указанных выше карточках памяти обратитесь к производителю. Работоспособность фотокамеры не гарантируется, если используются карты памяти сторонних производителей.



Поддерживаемые стандарты

- Формат **DCF** (Design Rule for Camera File System) — стандарт, широко используемый в индустрии цифровых фотокамер для совместимости фотокамер различных производителей.
- Формат **DPOF** (Digital Print Order Format) — широко используемый стандарт, позволяющий печатать изображения из заданий печати, сохраненных на картах памяти.
- **Exif версии 2.3**: поддерживает формат Exif (совместимый формат графических файлов для цифровых фотокамер) версии 2.3 — стандарт, который позволяет вместе с изображением сохранять в файле различные данные, используемые для оптимизации цветопередачи при печати фотографий на принтерах, поддерживающих стандарт Exif.

- **PictBridge:** стандарт, разработанный совместно производителями цифровых фотокамер и принтеров, позволяющий печатать снимки напрямую без подключения фотокамеры к компьютеру.

Сведения о товарных знаках

- Microsoft, Windows и Windows Vista являются зарегистрированными товарными знаками или товарными знаками Корпорация Microsoft в США и/или других странах.
- Macintosh, Mac OS и QuickTime являются товарными знаками Apple Inc., зарегистрированными в США и других странах.
- Adobe и Acrobat являются зарегистрированными товарными знаками Adobe Systems Inc.
- Логотипы SDXC, SDHC и SD являются товарными знаками компании SD-3C, LLC.
- PictBridge является товарным знаком.
- Все другие торговые наименования, приводимые в настоящем руководстве и в другой документации, которая поставляется вместе с изделиями компании Nikon, являются товарными знаками или зарегистрированными товарными знаками соответствующих владельцев.

Лицензия FreeType (FreeType2)

На некоторые части данного программного обеспечения распространяется авторское право © 2013 Проект FreeType («www.freetype.org). Все права защищены.













Лицензия MIT (Harfbuzz)

На некоторые части данного программного обеспечения распространяется авторское право © 2013 Проект Harfbuzz («<http://www.freedesktop.org/wiki/Software/Harfbuzz>»). Все права защищены.

Алфавитный указатель

Символы

AE/AF-L		4
MENU (кнопка).....		3, 4, 54, 64, 77, 82
 Авто режим.....		42
 Автоспуск.....		47
 Кнопка видеосъемки.....		3
 Кнопка Просмотр.....		3, 26
 Кнопка Режим съемки.....		3
 Кнопка Сделать выбор.....		3
 Кнопка Удалить.....		3, 28
 Коррекция экспозиции.....		51
 Меню настройки.....		82, 43
 Просмотр уменьшенных изображений.....		63
 Простой авто режим.....		32
 Режим вспышки.....		44
 Режим интеллектуального портрета.....		39
 Режим макросъемки.....		49
 Режим просмотра.....		26
 Справка.....		34
 Сюжетный режим.....		33
T Телефото.....		23
Q Увеличение при просмотре.....		62
W Широкоугольное положение.....		23
A		
AVI		65

B		
BSS		36, 
D		
D-Lighting		64, 
DPOF		19
DSCN		65
E		
EN-MH1		4
EN-MH2		10, 
E		
FSCN		65
J		
JPG		65
N		
Nikon Transfer 2		69, 70
P		
Panorama Maker		37, 69, 
PictBridge		66, 
R		
RSCN		65
S		
SSCN		65
U		
USB-выходной аудио-/видеоразъем		3, 
USB-кабель		65, 70

V

ViewNX 2..... 67, 68

AАвто выкл..... 19, 82, 55



Авто режим..... 42

Автоматическая вспышка..... 45

Автосп. для пор. пит..... 38

Автоспуск..... 47

Автофокусировка..... 50, 60

Аккумуляторная батарея..... 66Аудио-/видеовход..... 66, 12Аудио-/видеокабель..... 66, 12, 66**B**Баланс белого..... 55, 24

Батарейный отсек..... 3

Батарея..... 10, 17

Блокировка фокусировки..... 59

BВерсия прошивки..... 83, 64

Внутренняя память..... 13

Время записи видеоролика..... 74, 41Вспомогательная подсветка АФ
..... 2, 82, 53

Вспышка..... 2, 44

Вспышка выключена..... 45

Выбор лучшего снимка..... 36, 27



Выдержка..... 25

Выключатель питания/индикатор
включения питания..... 2, 18, 19**G**

Гнездо для карты памяти..... 3, 12

Громкоговоритель..... 3

Громкость..... 79



DДата и время..... 14, 82, 44Дополнительные принадлежности
..... 66**E**Еда ..... 36

Емкость карты памяти..... 18

ZЗагрузка Eye-Fi..... 83, 60Задание печати..... 64, 31Закат ..... 35

Запись видеороликов..... 74



Заполняющая вспышка..... 45

Зарядное устройство..... 66Защита..... 64, 35Звук затвора..... 54Звук кнопки..... 54

Значение диафрагмы..... 25

Зона фокусировки..... 24

Зум..... 23

IИдентификатор..... 65Имя папки..... 65Имя файла..... 65

Индикатор автоспуска..... 2, 48





Индикатор вспышки.....	3, 46
Индикатор фокусировки	7
Информация о фото	47
К	
Кабель USB.....	16
Кадрирование.....	62, 10
Карта памяти.....	12, 19
Кнопка видеосъемки	3
Кнопка просмотра.....	3, 26
Кнопка режима съемки.....	3
Компьютер.....	66, 70
Копирование	64, 38
Коэффициент сжатия	22
Крышка батарейного отсека/гнезда для карты памяти.....	3, 12
Крышка объектива.....	2
Крышка разъема.....	3
Л	
Летнее время.....	15, 46
Литиевые батареи.....	10
М	
Макро	36
Медленная синхронизация	45
Меню видео.....	77, 40
Меню интеллектуального портрета	54, 29
Меню настройки.....	82, 43
Меню просмотра.....	64, 31
Меню съемки.....	54, 22
Микрофон.....	2

Монитор.....	3, 6, 7
Музей 	36
Мультикадр 16.....	27
Мультиселектор.....	3
Н	
Нажатие наполовину.....	25
Настройка звука	82, 54
Настройка монитора	82, 47
Непрерывная съемка	55, 27
Непрерывный АФ.....	77, 42
Никель-металлгидридные аккумуляторные батареи.....	10
Ночной пейзаж 	35
Ночной портрет 	35
О	
Обнаруж. движения.....	82, 52
Объектив.....	2, 15
Оптический зум	23
Освещение сзади 	37
Отображение календаря.....	63
Отображение уменьшенного изображения.....	63
Отслеж. моргания.....	55, 30
П	
Параметр задания печати	17, 32, 33
Параметры видео.....	77, 40
Параметры цвета.....	55, 28
Пейзаж 	34
Печать.....	64, 66, 17, 19, 31

Печать DPOF.....		21	Режим интеллектуального портрета.....	39
Печать даты.....	17, 82, 	49	Режим макросъемки.....	49
Питание.....	18, 19		Режим ожидания.....	 55
Пляж 	35		Режим полнокадрового просмотра.....	26
Повернуть снимок.....	64, 	37	Режим просмотра.....	26
Подавление эффекта «красных глаз»	45, 46		Ремень.....	iii
Покадровая съемка.....	55, 	27	Ручная настройка.....	 25
Покадровый АФ.....	77, 	42	Рычажок зуммирования.....	2, 23
Показ слайдов.....	64, 	34	С	
Поправка экспозиции.....	51		Сброс всех знач.....	83,  61
Портрет 	34		Сепия.....	55,  28
Портрет питомца 	38		Сетевой блок питания.....	11,  66
Праздник/в помещ. 	35		Система распознавания лиц.....	57
Предуп. о закр. глаз.....	83,  58		Смягчение тона кожи	55, 64,  8,  29
Принтер.....	66,  14		Снег 	35
Просмотр.....	26, 78		Спорт 	34
Просмотр видеороликов.....	78		Справка.....	34
Простой авто режим.....	32		Спусковая кнопка затвора.....	2, 24
Проушина для ремня фотокамеры.....	2		Стандартные цвета.....	55,  28
Прямая печать.....	66,  14		Сумерки/рассвет 	35
Р			Съемка.....	18, 22, 24
Размер бумаги.....	 18,  19		Съемка панорамы 	37,  2
Разница во времени.....	 45		Сюжетный режим.....	33
Разъем USB/аудио-видеовыхода.....	65, 70		Т	
Расширение.....	 65		Таймер улыбки.....	55,  30
Режим автофокуса.....	77,  42		ТВ.....	66,  12
Режим видео.....	83,  58		Тип батарей.....	83,  64
Режим вспышки.....	44		У	
Режим изображения.....	55,  22		Увеличение.....	23

Увеличение при просмотре.....	62
Удалить.....	28
Уменьшение.....	23
Уменьшить снимок.....	64, 
Уровень заряда батарей.....	18





Ф

Фейерверк 	37
Фокусировка.....	24, 57
Формат даты.....	15, 
Форматирование.....	13, 82, 
Форматирование внутренней памяти	82, 
Форматирование карт памяти	13, 82, 

Ц

Цианотипия.....	55, 
Цифровой зум.....	23

Ч

Ч/б.....	55, 
Часовой пояс.....	15, 
Часовой пояс и дата.....	14, 82, 
Черно-белая копия 	37
Число оставшихся кадров.....	18, 

Ш





Штативное гнездо.....	3, 
-----------------------	--

Щ

Щелочные батареи.....	10
-----------------------	----

Э

Экран приветствия.....	82, 
------------------------	---

Электронный VR.....	82, 
<u>Я</u>	
Язык/Language.....	83, 
Яркие цвета.....	55, 
Яркость.....	

Данное руководство не может быть воспроизведено в любой форме целиком или частично (за исключением краткого цитирования в статьях или обзорах) без письменного разрешения компании NIKON.

Сертификат соответствия: РОСС JP.АЯ46.В07050

Срок действия: с 20.11.2012 г. по 03.07.2015 г.

Орган по сертификации: РОСС RU.0001.10АЯ46 "РОСТЕСТ-МОСКВА"

NIKON CORPORATION

© 2013 Nikon Corporation



СТ3А01(1D)
6MN1591D-01