

**Nikon**

ЦИФРОВАЯ ФОТОКАМЕРА

# COOLPIX S8000

Руководство пользователя

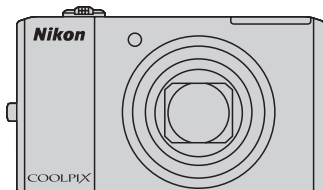

**Ru**

### **Сведения о товарных знаках**

- Microsoft, Windows и Windows Vista являются зарегистрированными товарными знаками или товарными знаками корпорации Microsoft в США и/или других странах.
- Macintosh, Mac OS, и QuickTime являются товарными знаками компании Apple Inc.
- Adobe и Acrobat — это зарегистрированные товарные знаки компании Adobe Systems Inc.
- Логотипы SD и SDHC являются товарными знаками компании SD-3C, LLC.
- PictBridge является товарным знаком.
- HDMI, логотип **HDMI** и High-Definition Multimedia Interface являются товарными знаками или зарегистрированными товарными знаками HDMI Licensing LLC.
- Все другие торговые наименования, приводимые в настоящем руководстве и в другой документации, которая поставляется вместе с изделиями компании Nikon, являются товарными знаками или зарегистрированными товарными знаками соответствующих владельцев.

### **AVC Patent Portfolio License**

Данный продукт имеет лицензию AVC Patent Portfolio License для личного и некоммерческого использования клиентом в целях (i) кодирования видео в соответствии со стандартом AVC («видеосодержимое AVC») и/или (ii) декодирования видеосодержимого AVC, закодированного клиентом в рамках личной и некоммерческой деятельности и/или полученного от поставщика видеосодержимого, имеющего лицензию на предоставление видеосодержимого AVC. Эта лицензия не распространяется на любое другое использование, а также не подразумевается для такого использования. Дополнительную информацию можно получить от MPEG LA, L.L.C. См. веб-сайт <http://www.mpegla.com>.

<b>Введение</b>	
<b>Первые шаги</b>	
<b>Съемка и просмотр снимков: режим  (Авто)</b>	
<b>Дополнительные сведения о съемке</b>	
<b>Дополнительные сведения о просмотре</b>	
<b>Редактирование снимков</b>	
<b>Запись и воспроизведение видеороликов</b>	
<b>Подключение к телевизору, компьютеру и принтеру</b>	
<b>Основные настройки фотокамеры</b>	
<b>Уход за фотокамерой</b>	
<b>Технические примечания и алфавитный указатель</b>	

## Меры предосторожности

Перед началом работы с устройством внимательно изучите следующие меры безопасности во избежание получения травм и повреждения изделия Nikon. Всем лицам, использующим данное изделие, следует ознакомиться с инструкциями по безопасности.



Данным символом отмечены предупреждения и сведения, с которыми необходимо ознакомиться до начала работы с изделием Nikon во избежание травм.

### ПРЕДУПРЕЖДЕНИЯ

#### **В случае неисправности выключите фотокамеру**

При появлении дыма или необычного запаха, исходящего из фотокамеры или сетевого зарядного устройства, отсоедините сетевое зарядное устройство от сети и немедленно извлеките батарею, стараясь не допустить ожогов. Продолжение работы с устройством может привести к получению травм. После извлечения батареи и отключения источника питания доставьте изделие для проверки в ближайший официальный сервисный центр Nikon.

#### **Не разбирайте фотокамеру**

Прикосновение к внутренним частям фотокамеры или сетевого зарядного устройства может привести к травмам. Ремонт должен производиться только квалифицированными специалистами. В случае повреждения корпуса фотокамеры или сетевого зарядного устройства в результате падения или другого происшествия отключите сетевое зарядное устройство и (или) извлеките батарею и доставьте изделие для проверки в ближайший авторизованный сервисный центр Nikon.

#### **Не пользуйтесь фотокамерой или сетевым зарядным устройством при наличии в воздухе легко воспламеняющихся газов**

Не работайте с электронным оборудованием и с фотокамерой при наличии в воздухе легко воспламеняющихся газов: это может привести к взрыву или пожару.

#### **Меры предосторожности при обращении с ремнем фотокамеры**

Запрещается надевать ремень фотокамеры на шею младенца или ребенка.

#### **Храните в недоступном для детей месте**

Примите особые меры предосторожности во избежание попадания батарей и других небольших предметов детям в рот.



### **Соблюдайте меры предосторожности при обращении с батареей**

Неправильное обращение с батареей может привести к протеканию или взрыву. Соблюдайте следующие меры предосторожности при использовании батареи с данным изделием:

- Перед заменой батареи выключите фотокамеру. Используя сетевое зарядное устройство, убедитесь, что оно отключено от сети.
- Используйте только литий-ионную аккумуляторную батарею EN-EL12 (входит в комплект поставки). Зарядите батарею, подсоединив сетевое зарядное устройство EH-68P/EH-68P (AR) (входит в комплект поставки).
- При установке батареи в фотокамеру соблюдайте полярность.
- Не разбирайте батарею и не замыкайте ее контакты. Запрещается удалять изоляцию или вскрывать корпус батареи.
- Не подвергайте батарею сильному нагреву или воздействию открытого огня.
- Не погружайте батареи в воду и не допускайте попадания на них воды.
- Установите защитную крышку при транспортировке батареи. Не храните и не транспортируйте батареи вместе с металлическими предметами, например шпильками или украшениями.
- Полностью разряженная батарея может протекать. Во избежание повреждения изделия извлекайте из него разряженные батареи.
- Немедленно прекратите использовать батарею, если вы заметили в ней какие-либо изменения, например изменение окраски или деформацию.
- В случае попадания жидкости, вытекшей из поврежденной батареи, на одежду или кожу немедленно и тщательно промойте пораженные участки водой.

### **При работе с сетевым зарядным устройством соблюдайте следующие меры предосторожности**

- Не допускайте попадания воды на устройство. Несоблюдение этого требования может привести к возгоранию или поражению электрическим током.
- Пыль на металлических частях сетевой вилки или вокруг них необходимо удалять с помощью сухой ткани. Продолжение работы с устройством может привести к возгоранию.
- Не касайтесь вилки и не подходите близко к сетевому зарядному устройству во время грозы. Несоблюдение этого требования может привести к поражению электрическим током.
- Берегите кабель USB от повреждений, не вносите в него конструктивные изменения, не перегибайте его и не тяните за него с усилием, не ставьте на него тяжелые предметы, не подвергайте его воздействию открытого огня или высоких температур. В случае повреждения изоляции кабеля и оголения проводов сдайте его для проверки в авторизованный сервисный центр Nikon. Несоблюдение этих требований может привести к возгоранию или поражению электрическим током.
- Не прикасайтесь к сетевой вилке или к сетевому зарядному устройству мокрыми руками. Несоблюдение этого требования может привести к поражению электрическим током.
- Не используйте с дорожными преобразователями или адаптерами, разработанными для преобразования из одного напряжения в другое или с инверторами постоянного в переменный ток. Нарушение этого требования может привести к повреждению фотокамеры, ее перегреву или возгоранию.

### **Используйте только соответствующие кабели**

При подключении кабелей к входным и выходным разъемам и гнездам используйте только специальные кабели Nikon, поставляемые вместе с фотокамерой или продаваемые отдельно.

### **Соблюдайте осторожность при обращении с подвижными частями фотокамеры**

Будьте внимательны. Следите за тем, чтобы ваши пальцы и другие предметы не были зажаты крышкой объектива или другими подвижными частями фотокамеры.

### **Компакт-диски**

Запрещается воспроизводить компакт-диски, прилагаемые к изделию, в аудиопроигрывателях компакт-дисков. Воспроизведение компакт-дисков с данными на аудиопроигрывателе может привести к нарушениям слуха или повреждению оборудования.

### **Соблюдайте осторожность при использовании вспышки**

Использование вспышки на близком расстоянии от глаз объекта съемки может вызвать временное ухудшение зрения. Особую осторожность следует соблюдать при фотографировании детей: в этом случае вспышка должна находиться на расстоянии не менее 1 м от объекта съемки.

### **Не используйте вспышку, когда ее излучатель соприкасается с телом человека или каким-либо предметом**

Несоблюдение этой меры предосторожности может привести к ожогам или пожару.

### **Избегайте контакта с жидкокристаллическим веществом**

Если монитор разбился, необходимо предпринять срочные меры во избежание травм осколками стекла и предупредить попадание жидкокристаллического вещества на кожу, в глаза и в рот.

### **Во время эксплуатации в самолете или больнице следует выключать питание**

Отключайте питание во время взлета или посадки. Следуйте инструкциям больничного персонала при использовании камеры в больнице. Испускаемые ей электромагнитные волны могут привести к нарушениям работы электронных систем самолета или оборудования больницы.

## Примечания

### Примечание для пользователей в Европе

Данный символ означает, что изделие должно утилизироваться отдельно.



Следующие замечания касаются только



пользователей в европейских странах:

- Данное изделие предназначено для раздельной утилизации в соответствующих пунктах утилизации. Не выбрасывайте их вместе с бытовыми отходами.
- Подробные сведения можно получить у продавца или в местной организации, ответственной за вторичную переработку отходов.



Данный символ на батарее означает, что батарея должна утилизироваться отдельно.

























Следующие замечания касаются только пользователей в европейских странах:



















- Все батареи, независимо от того, промаркированы ли они этим символом или нет, подлежат раздельной утилизации в соответствующих пунктах сбора. Не выбрасывайте их вместе с бытовыми отходами.
- Подробные сведения можно получить у продавца или в местной организации, ответственной за вторичную переработку отходов.

# Оглавление

Меры предосторожности .....	ii
ПРЕДУПРЕЖДЕНИЯ .....	ii
Примечания .....	v
<hr/>	
Введение .....	1
Об этом руководстве .....	1
Информация и меры предосторожности .....	2
Основные элементы фотокамеры .....	4
Корпус фотокамеры .....	4
Монитор .....	6
Основные операции .....	8
Кнопка  (режим съемки) .....	8
Кнопка  (просмотр) .....	8
Кнопка  (видеосъемка) .....	8
Поворотный мультиселектор .....	9
Кнопка <b>MENU</b> .....	10
Переключение между вкладками .....	10
Экраны справки .....	11
Спусковая кнопка затвора .....	11
Прикрепление ремня фотокамеры .....	11
<hr/>	
Первые шаги .....	12
Установка батареи .....	12
Извлечение батареи .....	13
Зарядка батареи .....	14
Включение и выключение фотокамеры .....	17
Задание языка, даты и времени .....	18
Установка карт памяти .....	20
Извлечение карт памяти .....	20

Съемка и просмотр снимков: режим  (Авто) .....	22
Шаг 1. Включение фотокамеры и выбор режима  (Авто) .....	22
Индикаторы, отображающиеся в режиме  (Авто) .....	23
Шаг 2. Компоновка кадра .....	24
Использование зума .....	25
Шаг 3. Фокусировка и съемка .....	26
Шаг 4. Просмотр и удаление снимков .....	28
Просмотр снимков (режим просмотра) .....	28
Удаление снимков .....	28
Использование вспышки .....	30
Подъем и опускание встроенной вспышки .....	30
Настройка режима вспышки .....	31
Съемка в режиме Автоспуск .....	33
Режим макросъемки .....	34
Регулировка яркости, насыщенности и оттенка в режиме  (Авто) .....	35
Действия на экране пользовательского слайдера .....	35
Регулировка яркости (Поправка экспозиции) в других режимах съемки .....	39
<hr/>	
Дополнительные сведения о съемке .....	40
Выбор режима съемки .....	40
Параметры съемки: Меню съемки (режим  (Авто)) .....	41
 Режим изображения (качество изображения/размер снимка) .....	42
WB Баланс белого (регулировка оттенка) .....	44
 Замер экспозиции .....	46
 Непрерывный .....	47
ISO Чувствительность .....	48
AF Режим зоны АФ .....	49
 Режим автофокуса .....	52
Параметры фотокамеры, которые нельзя использовать одновременно .....	53
Съемка сюжетов (сюжетный режим) .....	55
Выбор сюжетного режима .....	55
Съемка в сюжетном режиме, выбранном фотокамерой (Автомат. выбор сюжета) .....	56
Выбор сюжетного режима для съемки (функции) .....	58
Панорамная съемка .....	65
Съемка улыбок (режим интеллектуального портрета) .....	67
Меню интеллектуального портрета .....	69
Фокусировка на движущемся объекте (режим ведения объекта) .....	70
Меню ведения объекта .....	72

Дополнительные сведения о просмотре .....	73
Действия в режиме полнокадрового просмотра .....	73
Отображение гистограммы и съемочной информации .....	74
Просмотр нескольких снимков: просмотр уменьшенных изображений .....	75
Отображение календаря .....	77
Просмотр крупным планом: увеличение при просмотре .....	78
Выбор режима просмотра .....	79
Поиск снимков в режиме автосортировки .....	80
Просмотр снимков в режиме автосортировки .....	80
Действия в режиме автосортировки .....	82
Меню автосортировки .....	82
Просмотр снимков по дате (Список по дате) .....	83
Выбор даты в режиме Список по дате .....	83
Действия в режиме списка по дате .....	84
Меню Список по дате .....	85
Параметры режима просмотра: Меню просмотра .....	86
 Задание печати (создание задания печати DPOF) .....	87
 Показ слайдов .....	90
 Удалить (Удаление нескольких снимков) .....	91
 Защита .....	93
 Повернуть снимок .....	93
 Звуковые заметки .....	94
 Копирование (Копирование с карты памяти во внутреннюю память фотокамеры и наоборот) .....	96
Редактирование снимков .....	97
Функции редактирования .....	97
Редактирование снимков .....	99
 Быстрая обработка: усиление контраста и насыщенности .....	99
 D-Lighting: повышение яркости и контраста .....	100
 Смягчение тона кожи: смягчение тона кожи .....	101
 Уменьшить снимок: изменение размера снимков .....	102
 Кадрирование: создание кадрированных копий .....	103
Запись и воспроизведение видеороликов .....	104
Съемка видеороликов .....	104
Меню видео .....	106
 Параметры видео .....	107
 Режим автофокуса .....	108
Просмотр видеороликов .....	109
Удаление видеороликов .....	109

Подключение к телевизору, компьютеру и принтеру .....	110
Подключение к телевизору.....	110
Подключение к компьютеру.....	112
Перед подключением фотокамеры.....	112
Передача снимков с фотокамеры на компьютер.....	113
Зарядка при подсоединении к компьютеру.....	117
Подключение к принтеру.....	118
Подключение фотокамеры к принтеру.....	119
Поочередная печать снимков.....	120
Печать нескольких снимков.....	121
<b>Основные настройки фотокамеры .....</b>	<b>124</b>
<b>Меню настройки.....</b>	<b>124</b>
 Меню.....	126
 Экран приветствия.....	127
 Дата.....	128
 Настройка монитора.....	131
 Впечатывание даты (Впечатывание даты и времени).....	132
 Подавл. вибраций.....	133
 Обнаруж. движения.....	134
 АФ-помощь.....	135
 Цифровой зум.....	135
 Настройка звука.....	136
 Авто выкл.....	137
 Форматир. памяти/  Форматир. карточки.....	138
 Язык/Language.....	139
 Настройки ТВ.....	139
 Зарядка от ПК.....	140
 Предуп. о закр. глаз.....	141
 Сброс всех знач.....	143
 Версия прошивки.....	145
<b>Уход за фотокамерой.....</b>	<b>146</b>
<b>Увеличение срока службы и улучшение работы фотокамеры.....</b>	<b>146</b>
Чистка.....	148
Хранение.....	148

---

Технические примечания и алфавитный указатель.....	149
Дополнительные принадлежности .....	149
Рекомендованные карты памяти.....	149
Имена файлов снимков, звуковых файлов и папок .....	150
Сообщения об ошибках .....	151
Поиск и устранение неисправностей .....	155
Технические характеристики.....	161
Поддерживаемые стандарты .....	164
Алфавитный указатель .....	165



## Об этом руководстве

Благодарим вас за приобретение цифровой фотокамеры Nikon COOLPIX S8000. Это руководство поможет воспользоваться всеми преимуществами цифровой фотокамеры Nikon. Перед применением фотокамеры внимательно прочтите данное руководство и держите его в месте, доступном для всех, кто будет использовать фотокамеру.

### Символы и обозначения

Для облегчения поиска необходимой информации используются следующие символы и обозначения:



Этим значком обозначены предупреждения, с которыми необходимо ознакомиться во избежание повреждения фотокамеры.



Этим значком обозначены полезные советы по работе с фотокамерой.



Этим значком обозначены ссылки на другие разделы данного руководства, содержащие дополнительные сведения.



Этим значком обозначены примечания, с которыми необходимо ознакомиться перед использованием фотокамеры.

### Обозначения

- Под «картой памяти» подразумевается карта памяти Secure Digital (SD).
- Настройки на момент покупки далее называются «настройками по умолчанию».
- Пункты меню, отображаемые на мониторе фотокамеры, названия кнопок и текст сообщений, отображаемых на мониторе компьютера, обозначены полужирным шрифтом.

### Примеры изображения на мониторе

На примерах в данном руководстве мониторы иногда показаны без изображений. Это позволяет лучше видеть символы на мониторах.

### Рисунки и изображения на экране

Рисунки и текст на экране, приведенные в данном руководстве, могут отличаться от отображаемых фактически.



### Внутренняя память и карты памяти

Снимки, сделанные данной фотокамерой, могут сохраняться во внутренней памяти или на съемных картах памяти. Если установлена карта памяти, то новые снимки сохраняются на нее, а операции удаления, просмотра и форматирования применяются только к снимкам, сохраненным на карте памяти. Карту памяти необходимо извлечь, если требуется отформатировать внутреннюю память либо использовать ее для сохранения, удаления или просмотра снимков.

# Информация и меры предосторожности

## Концепция «постоянного совершенствования»

В рамках развиваемой компанией Nikon концепции «постоянного совершенствования» пользователям предоставляется регулярно обновляемая информация о поддержке выпущенных изделий и учебные материалы на следующих веб-сайтах:

- Для пользователей в США: <http://www.nikonusa.com/>
- Для пользователей в Европе и Африке: <http://www.europe-nikon.com/support/>
- Для пользователей в странах Азии, Океании и Ближнего Востока: <http://www.nikon-asia.com/>

Посетите один из этих веб-сайтов для получения последних сведений об изделиях, советах, ответов на часто задаваемые вопросы и общих рекомендаций по фотосъемке и обработке цифровых изображений. Дополнительные сведения можно получить у региональных представителей компании Nikon. Контактные сведения можно узнать, посетив указанный ниже веб-сайт.

<http://imaging.nikon.com/>

## Используйте только фирменные электронные принадлежности Nikon

Фотокамеры Nikon COOLPIX отвечают самым современным стандартам и имеют сложную электронную схему. Только фирменные электронные принадлежности Nikon (в том числе зарядные устройства, батареи и сетевые зарядные устройства), одобренные корпорацией Nikon специально для использования с данной моделью цифровой фотокамеры Nikon, полностью соответствуют необходимым эксплуатационным параметрам и требованиям техники безопасности для данной электронной схемы.

ИСПОЛЬЗОВАНИЕ ЭЛЕКТРОННЫХ ПРИНАДЛЕЖНОСТЕЙ ДРУГИХ ПРОИЗВОДИТЕЛЕЙ (НЕ NIKON) МОЖЕТ ПРИВЕСТИ К ПОВРЕЖДЕНИЮ ФОТОКАМЕРЫ И АННУЛИРОВАНИЮ ГАРАНТИИ NIKON.

Использование литий-ионных аккумуляторных батарей стороннего производителя, на которых нет голографической наклейки Nikon, может стать причиной нарушения нормальной работы фотокамеры или перегрева, воспламенения, разрыва или протекания батарей.

Для получения сведений о фирменных принадлежностях Nikon обратитесь к местному официальному торговому представителю компании Nikon.

**Голографическая наклейка:** подтверждает, что данное устройство является изделием компании Nikon.



## Перед съемкой важных событий

Перед съемкой важных событий, например свадьбы, или перед тем как взять фотокамеру в путешествие, сделайте пробный снимок, чтобы убедиться в правильности работы фотокамеры. Компания Nikon не несет ответственности за убытки или упущенную выгоду, возникшие в результате неправильной работы изделия.

## О руководствах

- Никакая часть руководств, включенных в комплект поставки данного продукта, не может быть воспроизведена, передана, переписана, сохранена в системе резервного копирования или переведена на любой язык в любой форме любыми средствами без предварительного письменного разрешения Nikon.
- Компания Nikon сохраняет за собой право изменять любые характеристики аппаратного и программного обеспечения, описанного в данных руководствах, в любое время и без предварительного уведомления.
- Компания Nikon не несет ответственности за какой бы то ни было ущерб, вызванный применением данного изделия.
- Были приложены все усилия для того, чтобы обеспечить точность и полноту приведенной в руководствах информации. Компания Nikon будет благодарна за любую информацию о замеченных ошибках и упущениях, переданную в ближайшее представительство компании (адрес сообщается отдельно).

## Уведомление о запрещении копирования или воспроизведения

Необходимо помнить, что даже простое обладание материалом, скопированным или воспроизведенным цифровым способом с помощью сканера, цифровой фотокамеры или другого устройства, может преследоваться по закону.

### • Материалы, копирование или воспроизведение которых запрещено законом

Не копируйте и не воспроизводите денежные банкноты, монеты, ценные бумаги, государственные ценные бумаги и ценные бумаги органов местного самоуправления, даже если такие копии и репродукции отмечены штампом «образец». Запрещено копирование и воспроизведение денежных банкнот, монет и ценных бумаг других государств. Запрещено копирование и воспроизведение негашеных почтовых марок и почтовых открыток, выпущенных государством, без письменного разрешения государственных органов.

Запрещено копирование и воспроизведение печатей государственных учреждений и документов, заверенных в соответствии с законодательством.

### • Предупреждения относительно копирования и воспроизведения

Копии и репродукции ценных бумаг, выпущенных частными компаниями (акции, векселя, чеки, подарочные сертификаты и т. д.), сезонных билетов или купонов помечаются предупреждениями согласно требованиям государственных органов, кроме минимального числа копий, необходимого для использования компанией в деловых целях. Не копируйте и не воспроизводите государственные паспорта; лицензии, выпущенные государственными учреждениями и частными компаниями; удостоверения личности и такие документы, как пропуска или талоны на питание.

### • Уведомления о соблюдении авторских прав

Копирование или воспроизведение книг, музыкальных произведений, произведений живописи, гравюр, печатной продукции, географических карт, чертежей, фильмов и фотографий с зарегистрированным авторским правом охраняется государственным и международным законодательством об авторском праве. Не используйте изделие для изготовления незаконных копий, нарушающих законодательство об авторском праве.

## Утилизация устройств хранения данных

Обратите внимание на то, что при удалении изображений или форматировании устройств хранения данных, таких как карты памяти или внутренняя память фотокамеры, исходные данные изображений уничтожаются не полностью. В некоторых случаях файлы, удаленные с отслуживших свой срок устройств хранения данных, можно восстановить с помощью имеющихся в продаже программных средств. Ответственность за обеспечение конфиденциальности любой подобной информации лежит исключительно на пользователе.

Прежде чем избавиться от неиспользуемых устройств хранения данных или передать право собственности на них другому лицу, следует стереть всю информацию с помощью имеющегося в продаже специального программного обеспечения или отформатировать устройство, а затем заполнить его изображениями, не содержащими личной информации (например, видами ясного неба). Не забудьте также заменить изображения, выбранные для функции **Выбрать снимок** параметра **Экран приветствия** (□ 127). При физическом уничтожении устройств хранения данных соблюдайте меры предосторожности, чтобы не нанести ущерба здоровью или имуществу.

# Основные элементы фотокамеры

## Корпус фотокамеры

Введение

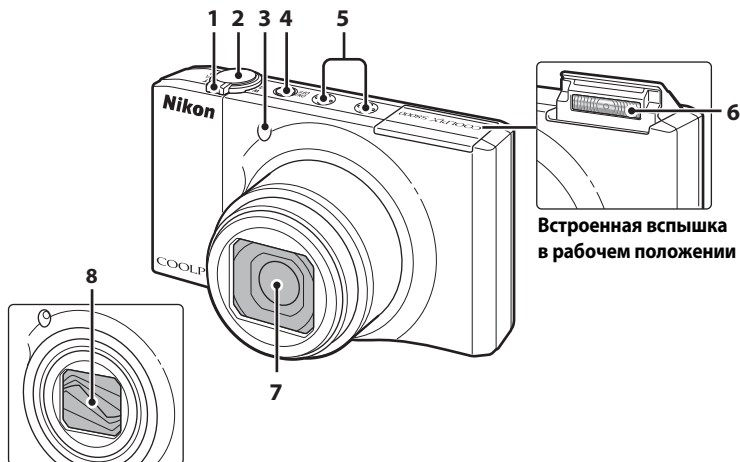

Встроенная вспышка  
в рабочем положении

Крышка объектива  
закрыта

<b>1</b>	Кнопка зуммирования ..... 25	<b>4</b>	Выключатель питания/индикатор включения питания ..... 17, 137		
	<b>W</b> : отдаление ..... 25		<b>5</b>	Микрофон (стерео) ..... 94, 104	
	<b>T</b> : увеличение зума ..... 25			<b>6</b>	Встроенная вспышка ..... 30
	: просмотр уменьшенных изображений ..... 75, 77				<b>7</b>
: увеличение при просмотре... 78	<b>8</b>	Крышка объектива			
: справка ..... 11					
<b>2</b>	Спусковая кнопка затвора ..... 11, 26				
<b>3</b>	Индикатор автоспуска ..... 33				
	Вспомогательная подсветка АФ ..... 135				

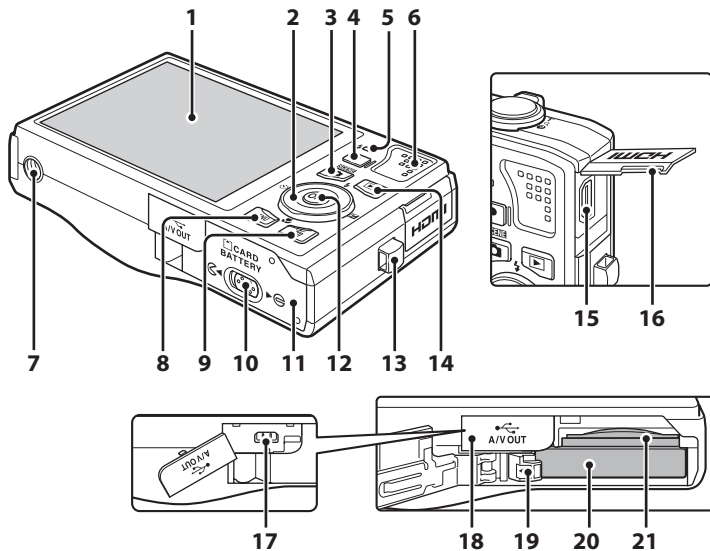

<b>1</b>	Монитор.....	6, 23	<b>11</b>	Крышка батарейного отсека/ гнезда для карты памяти.....	12, 20
<b>2</b>	Поворотный мультиселектор.....	9	<b>12</b>	Кнопка  (сделать выбора).....	9
<b>3</b>	Кнопка  (режим съемки).....	8, 40	<b>13</b>	Проушина для ремня фотокамеры.....	11
<b>4</b>	Кнопка  (видеосъемка).....	8, 104	<b>14</b>	Кнопка  (просмотр).....	8, 28, 79
<b>5</b>	Индикатор зарядки.....	15, 117	<b>15</b>	Миниатюрный разъем HDMI.....	110
<b>6</b>	Индикатор вспышки.....	32	<b>16</b>	Крышка разъема HDMI.....	110
<b>7</b>	Громкоговоритель.....	95, 109	<b>17</b>	Разъем USB/аудио- видеовыхода .....	14, 110, 113, 119
<b>8</b>	Штативное гнездо		<b>18</b>	Крышка разъема.....	14, 110, 113, 119
<b>9</b>	Кнопка <b>MENU</b> .....	10, 41, 86, 106, 125	<b>19</b>	Защелка батареи.....	12, 13
<b>10</b>	Кнопка  (удалить).....	28, 29, 95, 109	<b>20</b>	Батарейный отсек.....	12
<b>11</b>	Защелка крышки.....	12, 20	<b>21</b>	Гнездо карты памяти.....	20

## Монитор

В режиме съемки и просмотра на мониторе могут появляться следующие индикаторы (фактический вид монитора зависит от текущих настроек фотокамеры). В режиме съемки и просмотра появляющиеся на мониторе индикаторы исчезают через несколько секунд (📖 131).

## Съемка

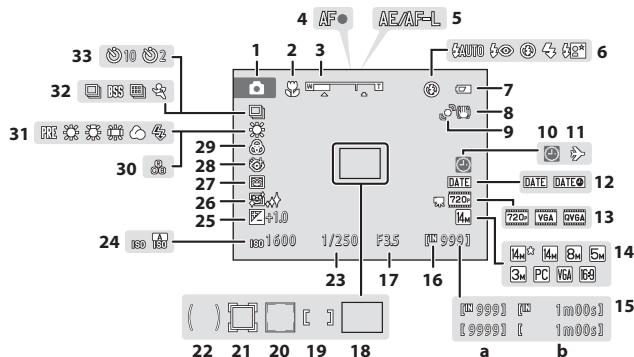

<b>1</b>	Режим съемки* .....	22, 55, 67, 70	<b>17</b>	Диафрагма .....	26
<b>2</b>	Режим макросъемки .....	34	<b>18</b>	Зона фокусировки (авто) .....	26, 49
<b>3</b>	Индикатор зума .....	25, 34	<b>19</b>	Зона фокусировки (для режима ручной выбор или центр) .....	49
<b>4</b>	Индикатор фокусировки .....	26	<b>20</b>	Зона фокусировки (приоритет лица) .....	49, 67
<b>5</b>	Индикатор AE/AF-L .....	66	<b>21</b>	Зона фокусировки (режим ведение объекта) .....	70
<b>6</b>	Режим вспышки .....	30	<b>22</b>	Зона центровзвешенного замера экспозиции .....	46
<b>7</b>	Индикатор уровня заряда батареи .....	22	<b>23</b>	Выдержка .....	26
<b>8</b>	Значок Подавл. вибраций .....	23, 133	<b>24</b>	Чувствительность .....	31, 48
<b>9</b>	Значок обнаружения движения .....	23, 134	<b>25</b>	Величина коррекции экспозиции .....	36, 39
<b>10</b>	Индикатор «Дата не установлена» .....	128, 151	<b>26</b>	Смягчение тона кожи .....	69
<b>11</b>	Значок пункта назначения .....	128	<b>27</b>	Таймер улыбки .....	69
<b>12</b>	Впечатывание даты .....	132	<b>28</b>	Значок отслеживания моргания .....	69
<b>13</b>	Параметры видео .....	107	<b>29</b>	Насыщенность .....	36
<b>14</b>	Режим изображения .....	42	<b>30</b>	Тон .....	36
<b>15</b>	(a) Число оставшихся кадров (снимков) .....	22	<b>31</b>	Режим Баланс белого .....	44
	(b) Длина видеоролика .....	104	<b>32</b>	Непрерывный режим съемки .....	47
<b>16</b>	Индикатор внутренней памяти .....	23	<b>33</b>	Индикатор автоспуска .....	33

\* Изменяется в соответствии с текущим режимом съемки.

## Просмотр

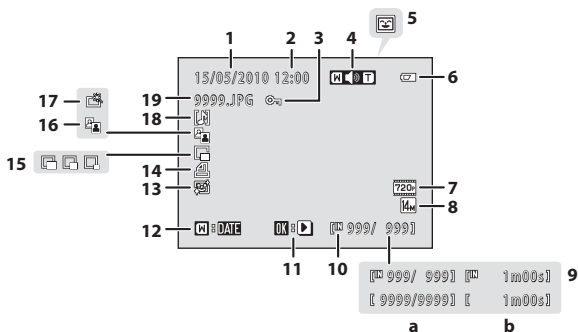

<b>1</b>	Дата записи .....	18	<b>10</b>	Индикатор внутренней памяти.....	28
<b>2</b>	Время записи .....	18	<b>11</b>	Индикатор просмотра видеоролика .....	109
<b>3</b>	Значок защиты .....	93	<b>12</b>	Список по дате руководство .....	83
<b>4</b>	Индикатор громкости .....	95, 109	<b>13</b>	Значок смягчения тона кожи .....	101
<b>5</b>	Значок категории в режиме автосортировки <sup>1</sup> .....	80	<b>14</b>	Значок задания печати .....	87
<b>6</b>	Индикатор уровня заряда батареи .....	22	<b>15</b>	Значок Уменьшить снимок .....	102
<b>7</b>	Параметры видео <sup>2</sup> .....	109	<b>16</b>	Значок D-Lighting .....	100
<b>8</b>	Режим изображения <sup>2</sup> .....	42	<b>17</b>	Значок быстрой обработки.....	99
<b>9</b>	(a) Номер текущего кадра/ общее число кадров .....	28	<b>18</b>	Индикатор звуковой заметки .....	95
	(b) Длина видеоролика.....	109	<b>19</b>	Номер и тип файла .....	150



<sup>1</sup> В режиме просмотра отобразится значок выбранной категории в режиме автосортировки.

<sup>2</sup> Отличаются в соответствии с установленными во время съемки параметрами.

## Основные операции

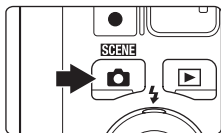

### Кнопка (режим съемки)



- Чтобы войти в режим съемки, нажмите кнопку  в режиме просмотра.
- Чтобы отобразить меню выбора режима съемки и переключить режим съемки, нажмите кнопку  в режиме съемки (📖 40).

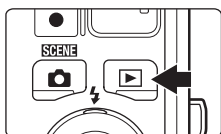

### Кнопка (просмотр)

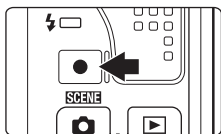

- Чтобы войти в режим просмотра, нажмите кнопку  в режиме съемки.
- Чтобы отобразить меню выбора режима просмотра и переключить режимы просмотра, нажмите кнопку  в режиме просмотра (📖 79).
- Когда фотокамера выключена, при нажатии и удержании в нажатом состоянии кнопки  фотокамера включается в режиме просмотра.

### Кнопка (видеосъемка)



- Нажмите кнопку  (видеосъемка) в режиме съемки, чтобы начать видеозапись (📖 104). Чтобы остановить видеозапись, нажмите кнопку  (видеосъемка) еще раз.
- Чтобы войти в режим съемки, нажмите кнопку  (видеосъемка) в режиме просмотра.



## Поворотный мультиселектор

В этом разделе описаны стандартные способы использования поворотного мультиселектора для выбора режимов и пунктов меню, а также для подтверждения выбора.

Нажмите верхнюю, нижнюю, левую или правую часть поворотного селектора, или поверните его, чтобы выбрать параметр, или нажмите кнопку **OK** (сделать выбор).

### Съемка

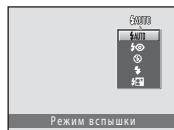

\* Пункты меню можно также выделять нажатием верхней или нижней части поворотного мультиселектора.

### Просмотр

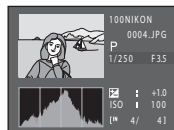
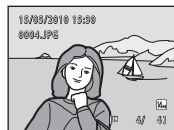

\* Вращением поворотного мультиселектора можно выбирать предыдущие и последующие снимки.

### Экран меню

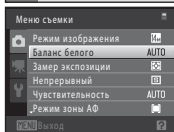
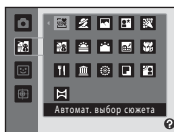
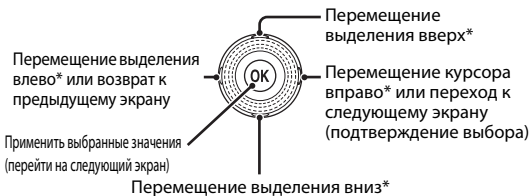

\* Выделение можно также перемещать, вращая поворотный мультиселектор.

### Поворотный мультиселектор. Примечание.

В данном руководстве символы ▲, ▼, ◀, ▶ в некоторых случаях обозначают нажатие верхней, нижней, левой, правой части поворотного мультиселектора.

## Кнопка MENU

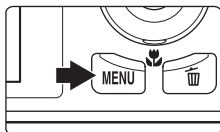

Нажмите кнопку **MENU**, чтобы вывести на монитор меню для выбранного режима.

- Для перемещения по пунктам меню используйте поворотный мультиселектор (📖 9).
- Выберите вкладку слева, чтобы перейти к меню выбранной вкладки.
- Для выхода из меню нажмите кнопку **MENU** еще раз.

Отображается, если меню содержит две или несколько страниц

Отображение доступных меню в текущем режиме

Отображение меню видео (в режиме съемки)

Отображение меню настройки

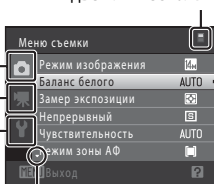

Отображается, если за данным пунктом меню следует еще один или несколько пунктов

Отображается, если доступны элементы предыдущего меню

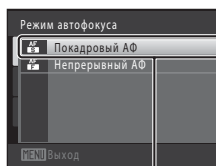
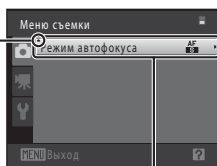

Выберите пункт меню и нажмите кнопку **OK** или кнопку мультиселектора **▶**, чтобы отобразить набор параметров

Нажмите кнопку **OK** или кнопку поворотного мультиселектора **▶** для подтверждения выбора

## Переключение между вкладками

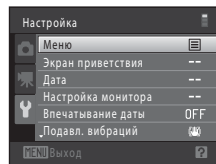
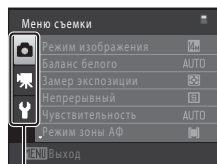
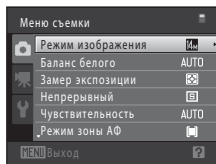



Нажмите кнопку поворотного мультиселектора **◀**, чтобы выделить вкладку

Нажмите кнопку поворотного мультиселектора **▲** или **▼**, чтобы выбрать вкладку, затем нажмите кнопку **OK** или кнопку **▶**

Отобразится выбранное меню

## Экраны справки

Если в нижней части экрана меню отображается символ , поверните кнопку зуммирования в положение **T**  для просмотра описания текущего выбранного параметра меню.

Чтобы вернуться к исходному меню, снова поверните кнопку зуммирования в положение **T** .

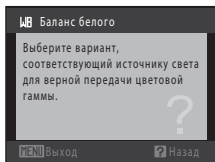
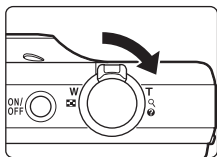

## Спусковая кнопка затвора

Фотокамера оснащена двухпозиционной спусковой кнопкой затвора. Для фокусировки и установки экспозиции нажмите спусковую кнопку затвора наполовину до появления небольшого сопротивления. Фокус и экспозиция остаются заблокированными, пока спусковая кнопка затвора удерживается в этом положении. Чтобы спустить затвор и сделать снимок, нажмите спусковую кнопку до конца.

Не прикладывайте усилий к спусковой кнопке затвора. Это может вызвать дрожание фотокамеры и стать причиной смазывания снимков.



Для фокусировки и установки экспозиции нажмите спусковую кнопку затвора наполовину.

Чтобы сделать снимок, нажмите спусковую кнопку затвора до конца.

## Прикрепление ремня фотокамеры

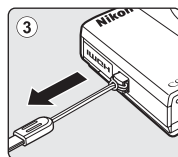
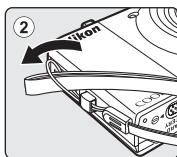
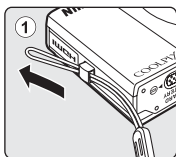

## Установка батареи

Вставьте литий-ионную аккумуляторную батарею EN-EL12 (входит в комплект поставки) в фотокамеру.

- Заряжайте батарею перед первым использованием или при ее разрядке (📖 14).

### 1 Откройте крышку батарейного отсека/гнезда для карты памяти.

Сдвиньте защелку в положение ☞ (1) и откройте крышку (2).

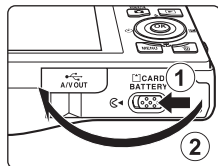

### 2 Вставьте батарею.

Расположите положительный (+) и отрицательный (-) контакты батареи в соответствии с наклейкой внутри батарейного отсека и вставьте батарею.

Краем батареи передвиньте оранжевую защелку батареи в направлении, указанном стрелкой (1), и вставьте батарею до конца (2).

Батарея будет вставлена полностью, когда защелка батареи встанет на место.

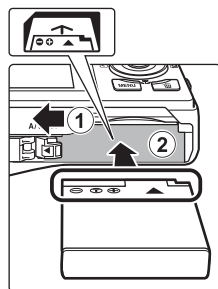

### ✓ Установка батареи

**Неправильное положение батареи при установке может привести к повреждению фотокамеры.**

Убедитесь, что батарея находится в правильном положении.



### 3 Закройте крышку батарейного отсека/гнезда карты памяти.

Закройте крышку (1) и сдвиньте защелку (2) в положение ▶☞.

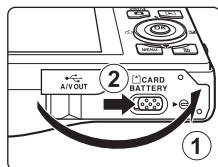

## Извлечение батареи

Выключите фотокамеру (📖 17). Перед открытием крышки батарейного отсека/гнезда для карты памяти убедитесь, что индикатор включения питания и монитор не горят.

Чтобы извлечь батарею, откройте крышку батарейного отсека/гнезда карты памяти и сдвиньте оранжевую защелку батареи в направлении, указанном стрелкой (①). После этого батарею можно извлечь вручную (②).

- Помните, что батарея во время работы может нагреться; при ее извлечении соблюдайте осторожность.

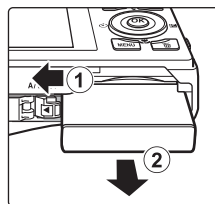

### ✓ Примечания о батарее

- Прочтите и примите к сведению предупреждения о батарее на страницах iii и в разделе «Батарея» (📖 147) перед использованием изделия.
- Если батарея не будет использоваться в течение длительного времени, заряжайте ее по крайней мере один раз в шесть месяцев, а убирая батарею на хранение, полностью разряжайте ее.

# Зарядка батареи

Чтобы зарядить входящую в комплект поставки литий-ионную аккумуляторную батарею EN-EL12, установленную в фотокамеру, подключите входящее в комплект поставки сетевое зарядное устройство EH-68P к фотокамере с помощью кабеля USB UC-E6 (входит в комплект поставки) и включите сетевое зарядное устройство в розетку.

## 1 Подготовьте сетевое зарядное устройство EH-68P.

Если в комплект поставки входит вилка-переходник\* вставьте штекер сетевого зарядного устройства в вилку-переходник. С усилием вставьте вилку-переходник, чтобы создать надежный контакт. После этого при попытке отсоединения вилки-переходника с усилием можно повредить изделие.

\* Форма вилки-переходника зависит от страны или региона, в котором приобретается фотокамера.

### Для покупателей в Аргентине

Если фотокамера приобретена в Аргентине, форма вилки сетевого зарядного устройства EH-68P (AR) отличается от поставляемых в другие страны, а сама вилка-переходник в комплект не входит. Перейдите к шагу 2.

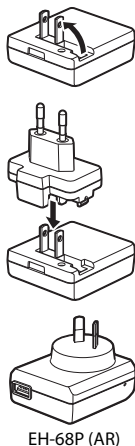

## 2 Убедитесь, что индикатор включения питания не горит, а монитор выключен. Убедитесь, что батарея установлена в фотокамеру (12), и выключите фотокамеру (17).

## 3 С помощью кабеля USB, входящего в комплект поставки, подсоедините сетевое зарядное устройство к фотокамере.

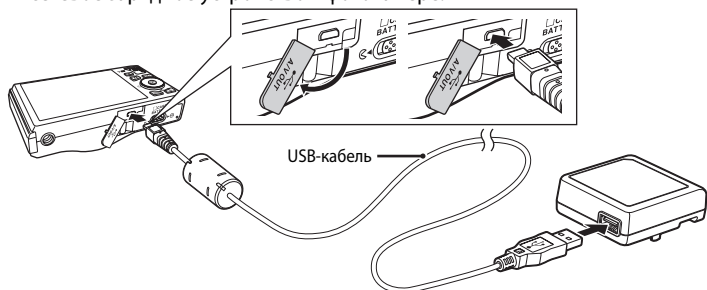

### ✓ Подключение кабеля

При подключении кабеля убедитесь в правильной ориентации разъемов фотокамеры. Не прилагайте чрезмерных усилий при подключении кабеля к фотокамере. При отсоединении не тяните разъем кабеля под углом.

#### 4 Включите сетевое зарядное устройство в розетку.

Индикатор включения питания будет медленно мигать зеленым цветом, указывая на то, что батарея заряжается.

Полностью разряженная батарея заряжается около четырех часов.

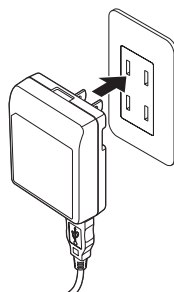

В следующей таблице описаны состояния индикатора зарядки, когда фотокамера подсоединена к розетке.

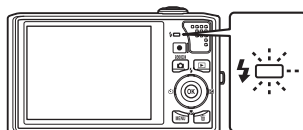

Индикатор зарядки	Описание
Медленно мигает (зеленым)	Батарея заряжается.
Выкл.	Батарея не заряжается. После завершения зарядки индикатор питания перестанет мигать зеленым и погаснет.
Мерцает (зеленым)	<ul style="list-style-type: none"> <li>Температура окружающей среды не подходит для зарядки. Зарядите батарею в помещении при температуре окружающей среды от 5 °C до 35 °C.</li> <li>Неправильно подключен кабель USB или сетевое зарядное устройство или неисправна батарея. Отсоедините USB-кабель или сетевое зарядное устройство и подсоедините заново, либо замените батарею.</li> </ul>

#### 5 Отсоедините сетевое зарядное устройство от розетки, а затем отсоедините USB-кабель.

### **Сетевое зарядное устройство. Примечания**

- Сетевое зарядное устройство EH-68P предназначено только для использования с совместимыми устройствами. Не используйте его с фотокамерами других моделей или марок.
- Прочтите и примите к сведению предупреждения о сетевом зарядном устройстве на странице iii и в разделе «Батарея» (📖 147) перед использованием изделия.
- Сетевое зарядное устройство EH-68P совместимо с электрической сетью переменного тока 100-240 В, 50/60 Гц. Для использования сетевого зарядного устройства за границей при необходимости установите переходник (имеются в продаже). Для получения дополнительной информации о вилках-переходниках обратитесь в бюро путешествий.
- Сетевое зарядное устройство EH-68P предназначено для зарядки батареи, установленной в фотокамеру. При подсоединенном сетевом зарядном устройстве не удастся включить фотокамеру.
- Ни при каких обстоятельствах не используйте сетевой блок питания другой модели или другого производителя, кроме сетевого зарядного устройства EH-68P или сетевого блока питания USB. Несоблюдение этой меры предосторожности может привести к перегреву или повреждению фотокамеры.

### **Источник питания переменного тока**

- Если используется сетевой блок питания EH-62F (приобретается дополнительно; 📖 149), питание на фотокамеру подается от розетки, и можно выполнять съемку и просматривать снимки с помощью фотокамеры.
- Ни при каких обстоятельствах не используйте сетевой блок питания другой модели или другого производителя, кроме сетевого блока питания EH-62F. Несоблюдение этой меры предосторожности может привести к перегреву или повреждению фотокамеры.

### **Зарядка батареи с помощью компьютера или зарядного устройства**



- При подсоединении фотокамеры COOLPIX S8000 к компьютеру также выполняется зарядка литий-ионной аккумуляторной батареи EN-EL12 (📖 112, 140).
- Литий-ионную аккумуляторную батарею EN-EL12 можно также зарядить с помощью зарядного устройства MH-65 (приобретается дополнительно; 📖 149).



## Включение и выключение фотокамеры

Чтобы включить фотокамеру, нажмите на выключатель питания. Индикатор включения питания (зеленый) загорится на короткое время, затем включится монитор.



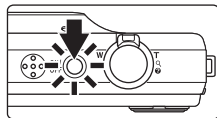

Для выключения фотокамеры нажмите выключатель питания еще раз. При выключении фотокамеры выключается и индикатор включения питания и монитор.

Выключенная фотокамера при нажатии и удержании нажатой кнопки  включается в режиме просмотра ( 29).



## Функция экономии энергии (автовыключение)

Если в течение определенного времени не выполняется никаких действий, монитор выключится, фотокамера автоматически перейдет в режим ожидания, а индикатор включения питания будет мигать. При бездействии в течение следующих трех минут фотокамера автоматически выключается.

- Если фотокамера бездействует примерно в течение минуты (настройка по умолчанию), монитор автоматически выключится, и фотокамера перейдет в режим ожидания.
- Если монитор переведен в режим ожидания для экономии энергии (мигает индикатор включения питания), нажмите спусковую кнопку затвора, чтобы включить его.
  - Выключатель питания, спусковая кнопка затвора, кнопка , кнопка , кнопка  (видеосъемка)
- Время, после которого фотокамера переходит в режим ожидания, можно изменить с помощью функции **Авто выкл.** ( 137) в меню настройки ( 124).

## Задание языка, даты и времени

При первом включении фотокамеры отображается диалоговое окно выбора языка.

### 1 Для включения фотокамеры нажмите выключатель питания.

Индикатор включения питания (зеленый) загорится на короткое время, затем включится монитор.

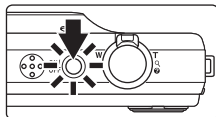

### 2 С помощью поворотного мультиселектора выберите требуемый язык и нажмите кнопку **OK**.

Подробные сведения об использовании поворотного мультиселектора см. в разделе «Поворотный мультиселектор» (📖 9).

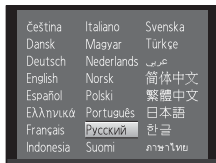

### 3 Выберите **Да** и нажмите кнопку **OK**.

Если выбран вариант **Нет**, дата и время установлены не будут.

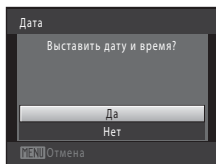

### 4 Нажмите кнопки поворотного мультиселектора **◀** или **▶**, чтобы выбрать домашний часовой пояс (📖 130), затем нажмите кнопку **OK**.

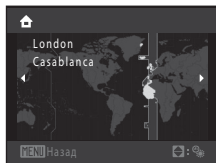

### **Летнее время**

Если действует летнее время, на экране выбора часового пояса, который отображается в шаге 4, нажмите кнопку **▲** поворотного мультиселектора, чтобы включить режим летнего времени.

Если включено летнее время, в верхней части монитора отображается буква **☀**. Чтобы отключить этот параметр, нажмите **▼**.

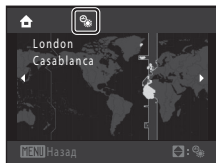

## 5 Изменение даты и времени.

Для изменения выделенного элемента используйте поворотный мультиселектор или кнопки ▲ и ▼.

Нажмите ► для перемещения выделения в следующем порядке.

**Д** (день) → **М** (месяц) → **Г** (год) → часы → минуты → **ДМГ** (порядок отображения дня, месяца и года)

Нажмите кнопку ◀, чтобы вернуться к предыдущему элементу.

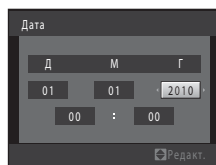

## 6 Выберите порядок отображения дня, месяца и года и нажмите кнопку OK или ►.

Указанные значения будут применены, и монитор переключится в режим съемки.

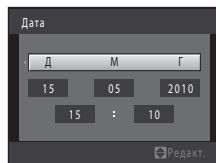

## Изменение и впечатывание даты и времени

- Чтобы изменить дату и время, выберите пункт **Дата** в поле **Дата** (📖 128) меню настройки (📖 124) и выполните указания, начиная с шага 5.
- Чтобы изменить настройки часового пояса и летнего времени, выберите пункт **Часовой пояс** в разделе **Дата** меню настройки (📖 128).
- Включите функцию впечатывания даты в пункте **Впечатывание даты** (📖 132) меню настройки после установки даты и времени.

## Установка карт памяти

Файлы изображений, звуковые и видеофайлы сохраняются во внутренней памяти фотокамеры (приблизительно 32 МБ) или на картах памяти Secure Digital (SD) (имеется в продаже;  149).

**Если в фотокамере установлена карта памяти, данные автоматически сохраняются на карте памяти, а сохраненные данные можно воспроизводить, удалять и передавать на компьютер. Чтобы сохранять данные во внутренней памяти или воспроизводить, удалять и передавать данные, сохраненные во внутренней памяти, извлеките карту памяти.**

- 1 Убедитесь, что индикатор включения питания не горит, а монитор выключен. Откройте крышку батарейного отсека/гнезда для карты памяти.

Выключите фотокамеру и откройте крышку батарейного отсека/гнезда для карты памяти.

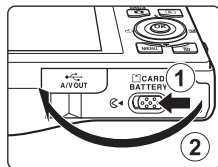

- 2 Вставьте карту памяти.

Вставьте карту памяти, правильно расположив ее, как показано справа, до полной фиксации. Закройте крышку батарейного отсека/гнезда карты памяти.

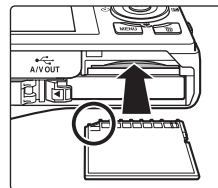

### Установка карт памяти

**Попытка вставить карту памяти не той стороной может привести к повреждению фотокамеры или карты.** Убедитесь, что карта памяти находится в правильном положении.

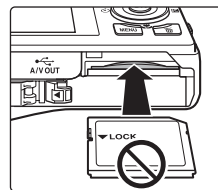

## Извлечение карт памяти

Перед извлечением карты памяти выключите фотокамеру и убедитесь, что индикатор включения питания и монитор выключены. Откройте крышку батарейного отсека/гнезда для карты памяти и нажмите на карту (1), чтобы частично извлечь ее. После этого карту можно извлечь вручную. Не пытайтесь извлечь карту под углом (2).

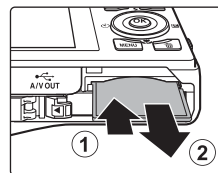

## ✓ Форматирование карт памяти

При отображении сообщения, приведенного справа, когда фотокамера выключена, карту памяти необходимо отформатировать перед началом использования (☞ 138). Учтите, что **форматирование приводит к удалению всех снимков и других данных с карты памяти**. Перед форматированием не забудьте скопировать с карты памяти все снимки, которые вы хотите сохранить.

При форматировании карты памяти выберите **Да** с помощью поворотного мультиселектора и нажмите кнопку **OK**. Появится диалоговое окно подтверждения. Чтобы начать форматирование, выберите пункт **Форматирование** и нажмите кнопку **OK**.

- Не выключайте фотокамеру и не открывайте крышку батарейного отсека/гнезда карты памяти до завершения форматирования.
- Обязательно форматируйте в фотокамере карты памяти, которые ранее использовались в других устройствах, при первой их установке в COOLPIX S8000 (☞ 138).

## ✓ Переключатель защиты от записи

Карточки памяти оснащены переключателем защиты от записи. Когда он находится в положении «блокировки» (lock), данные невозможно записать на карту памяти или удалить с нее. Если переключатель находится в положении «блокировки», разблокируйте его, переместите его в положение «записи» (write), чтобы записать или удалить снимки или выполнить форматирование карты памяти.

Переключатель защиты от записи

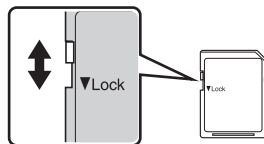

## ✓ Карточки памяти

- Используйте только карту памяти типа Secure Digital.
- Во время форматирования, записи или удаления данных с карты памяти и передачи данных на компьютер недопустимы перечисленные ниже действия. Несоблюдение этих мер предосторожности может привести к потере данных и повредить фотокамеру или карту памяти.
  - Извлекать из фотокамеры батарею или карту памяти
  - Выключать фотокамеру
  - Отключать сетевой блок питания
- Не форматируйте карту памяти с помощью компьютера.
- Не разбирайте и не пытайтесь модифицировать карты памяти.
- Не роняйте и не сгибайте карты памяти, оберегайте их от воды и сильных ударов.
- Не прикасайтесь к металлическим контактам пальцами и металлическими предметами.
- Не наклеивайте на карту памяти ярлыки и наклейки.
- Не оставляйте карты памяти под прямыми солнечными лучами, в закрытой автомашине и при повышенной температуре.
- Предохраняйте карты памяти от воздействия высокой влажности, пыли и агрессивных газов.

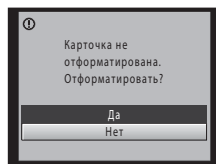

## Шаг 1. Включение фотокамеры и выбор режима (Авто)

В данном разделе описывается съемка в режиме  (авто) — автоматическом режиме, позволяющем просто «наводить камеру и снимать» и рекомендованном тем, кто пользуется цифровой фотокамерой впервые.

- 1** Для включения фотокамеры нажмите выключатель питания.

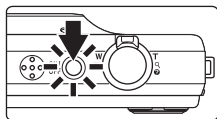

Индикатор включения питания (зеленый) загорится на короткое время, затем включится монитор. Объектив выдвинется.

После отображения значка  перейдите к шагу 4.

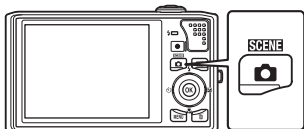

- 2** Нажмите кнопку , чтобы отобразить меню съемки.



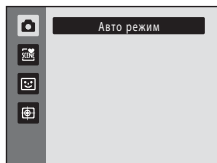

- 3** Воспользуйтесь поворотным мультиселектором, чтобы выбрать , затем нажмите кнопку .

Фотокамера перейдет в режим  (авто).



- 4** Проверьте уровень заряда батареи и число оставшихся кадров.

Уровень заряда батареи

Монитор	Описание
СИМВОЛ ОТСУТСТВУЕТ	Батарея полностью заряжена.
	Низкий уровень заряда батареи. Позаботьтесь о ее зарядке или замене.
 Батарея разряжена.	Не удастся выполнить съемку. Перезарядите батарею или вставьте полностью заряженную запасную батарею.

Индикатор уровня заряда батареи

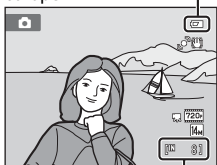



Число оставшихся кадров

**Число оставшихся кадров**

Число снимков, которые можно сохранить, зависит от емкости внутренней памяти или карты памяти, а также от выбранного режима изображения ( 42).

## Индикаторы, отображающиеся в режиме (Авто)



- Информация на индикаторах и снимках во время съемки и просмотра отображается только несколько секунд (📖 131).
- Если монитор переведен в режим ожидания для экономии энергии, нажмите следующую кнопку, чтобы включить его (📖 137).
  - Выключатель питания, спусковая кнопка затвора, кнопка , кнопка 

### **Функции, доступные в режиме (авто)**

- Можно выбрать режим вспышки (📖 30), автоспуска (📖 33) и макросъемки (📖 34).
- Яркость (коррекцию экспозиции), оттенок и насыщенность можно отрегулировать с помощью пользовательского слайдера (📖 35).
- Нажатие кнопки **MENU**, чтобы выбрать настройки для всех пунктов меню съемки (📖 41) согласно условиям съемки.

### **Подавление вибраций и обнаружение движения**

- Для получения дополнительной информации смотрите раздел **Подавл. вибраций** (📖 133) или **Обнаруж. движения** (📖 134) в меню настройки (📖 124).
- При использовании штатива для обеспечения устойчивости фотокамеры во время съемки установите для параметра **Подавл. вибраций** значение **Выкл.**

## Шаг 2. Компоновка кадра

### 1 Подготовьте фотокамеру к съемке.

Крепко держите фотокамеру двумя руками. Не закрывайте встроенную вспышку. Не допускайте, чтобы пальцы, волосы или другие предметы закрывали объектив, встроенную вспышку, вспомогательную подсветку АФ и микрофон.

Встроенная вспышка

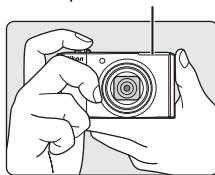

При съемке в портретной («вертикальной») ориентации поверните фотокамеру таким образом, чтобы встроенная вспышка находилась над объективом.

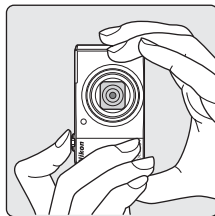

### 2 Скомпонуйте кадр.

Скомпонуйте снимок таким образом, чтобы объект находился в центре или около центра кадра.

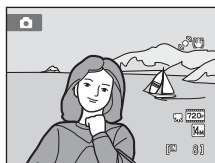



## Использование зума

Используйте кнопку зуммирования для включения оптического зума. Поверните кнопку зуммирования в положение **T**, чтобы приблизить объект съемки для увеличения площади, занимаемой им в кадре, или в положение **W**, чтобы отдалить объект съемки и увеличить область, видимую в кадре.

При вращении кнопки зуммирования индикатор зума отображается в верхней части монитора.

Уменьшение Увеличение

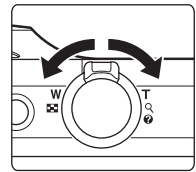

W T  
← →  
Оптический Цифровой  
зум зум

## Цифровой зум

Когда фотокамера находится в максимальном положении оптического зума, поворот и удерживание кнопки зуммирования в положении **T** приведет к включению цифрового зума. Максимальный коэффициент увеличения объекта при оптическом зуме составляет 2х. При включении цифрового зума зона фокусировки не отображается, и фотокамера фокусируется в центре кадра.

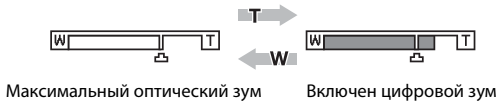

## Цифровой зум и интерполяция

В отличие от оптического зума, для увеличения снимков цифровой зум использует цифровую обработку изображения, называемую интерполяцией. Этот процесс обуславливает небольшую потерю качества изображений в зависимости от режима изображения ( 42) и увеличения цифрового зума. Интерполяция применяется при фотосъемке, когда положение зума выходит за пределы отметки . Если увеличение превышает отметку , задействуется интерполяция и индикатор зума становится желтым, что обозначает применение интерполяции. Положение перемещается вправо при уменьшении размера изображения, что позволяет определить положения увеличения, при которых возможна съемка без использования интерполяции с текущими настройками размера изображения.

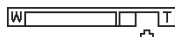

Малый размер снимка

Цифровой зум можно отключить в настройках параметра **Цифровой зум** ( 135) меню настройки ( 124).

## Шаг 3. Фокусировка и съемка

### 1 Нажмите спусковую кнопку затвора наполовину.

Фотокамера фокусируется при нажатии спусковой кнопки затвора наполовину (📖 11).

Фотокамера автоматически выбирает зону фокусировки (до девяти), в которой находится ближайший к фотокамере объект. Когда он появится в фокусе, активная зона фокусировки начнет светиться зеленым цветом.

При использовании цифрового зума зона фокусировки не отображается, и камера фокусируется на центре кадра. После блокировки фокусировки индикатор фокусировки (📖 6) становится зеленым.

При нажатии спусковой кнопки затвора наполовину также отображаются значения выдержки и диафрагмы.

Фокус и экспозиция остаются заблокированными, пока спусковая кнопка затвора удерживается нажатой наполовину.

Пока спусковая кнопка затвора остается нажатой наполовину, зона фокусировки или индикатор фокусировки могут мигать красным цветом. Это означает, что фокусировка в фотокамере не работает. Измените компоновку кадра и повторно нажмите спусковую кнопку затвора наполовину.

Если объект недостаточно освещен, после нажатия спусковой кнопки затвора наполовину для облегчения фокусировки может включиться вспомогательная подсветка АФ (📖 135) или открыться встроенная вспышка (📖 4, 30).

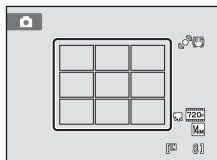
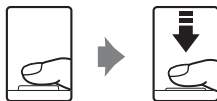

Выдержка      Диафрагма

### 2 Плавно нажмите спусковую кнопку затвора до конца.

Сработает затвор и снимок будет сохранен на карте памяти или во внутренней памяти.



### ✓ Во время записи

Во время записи снимков значение числа оставшихся кадров мигает. **Не открывайте крышку батарейного отсека/гнезда для карты памяти** во время сохранения снимков. Выключение питания или извлечение карты памяти в этом случае может привести к потере данных и повреждению фотокамеры или карты памяти.

### ✓ Автофокус

В следующих ситуациях возможна некорректная работа системы автофокусировки. В следующих редких случаях, несмотря на то что зона фокусировки и индикатор фокусировки светятся зеленым цветом, объект может оказаться не в фокусе.

- Объект съемки очень темный.
- Объекты в снимаемом сюжете резко контрастируют друг с другом (например, солнце позади объекта съемки заставляет детали объекта казаться очень темными).
- Объект съемки не контрастирует с фоном (например, при съемке человека в белой рубашке на фоне белой стены).
- На разных расстояниях от фотокамеры расположено несколько объектов (например, прутья клетки с объектом съемки).
- Объект быстро движется.

В вышеописанных ситуациях попробуйте несколько раз повторить фокусировку, нажимая спусковую кнопку затвора наполовину, или настройте фокусировку на другой объект и воспользуйтесь блокировкой фокуса (📖 50). При использовании блокировки фокуса убедитесь, что расстояние между фотокамерой и объектом съемки, на котором выполнена блокировка фокуса, равно расстоянию до фактического объекта съемки.

### 📌 Вспышка

- Если для режима вспышки (📖 30) установлено значение **АВТО** (авто; настройка по умолчанию), при съемке слабоосвещенного объекта после нажатия наполовину спусковой кнопки затвора автоматически выдвинется встроенная вспышка. После того как вспышка была выдвинута, она автоматически сработает при выполнении следующего снимка или при повторном нажатии спусковой кнопки затвора наполовину в условиях недостаточного освещения.
- Установите значение **ВЫКЛ.** (Выкл.; 📖 30), чтобы встроенная вспышка не выдвигалась при съемке.
- Аккуратно нажмите на встроенную вспышку, чтобы опустить ее. Опускайте встроенную вспышку, если фотокамера не используется для съемки.

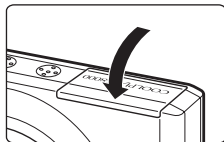
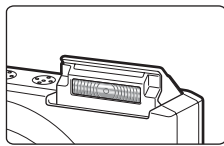







## Шаг 4. Просмотр и удаление снимков



### Просмотр снимков (режим просмотра)

Нажмите кнопку  (просмотр).

Последний снимок отображается в режиме полнокадрового просмотра.

Вращайте поворотный мультиселектор или нажимайте кнопки , ,  или , чтобы просматривать следующие или предыдущие снимки ( 9).

Для переключения в режим съемки нажмите кнопку , спусковую кнопку затвора или кнопку  (видеосъемка).

При просмотре снимков, сохраненных во внутренней памяти фотокамеры, на мониторе отображается значок . Если в ней установлена карта памяти, значок  не отображается, и выполняется просмотр изображений, хранящихся на карте памяти.

Кнопка  (авто)

Кнопка  (видеосъемка)

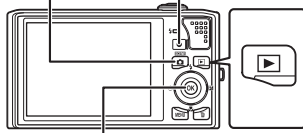

Поворотный мультиселектор

Кнопка  (просмотр)

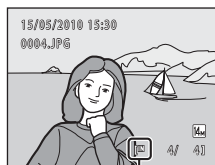

Индикатор внутренней памяти

### Удаление снимков

- 1 Для удаления снимка, отображаемого в данный момент на мониторе, нажмите кнопку .



- 2 Воспользуйтесь поворотным мультиселектором, чтобы выбрать **Да**, затем нажмите кнопку .

Восстановить удаленные снимки невозможно.

Для выхода без удаления снимка выберите **Нет** и нажмите кнопку .

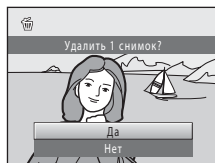

## Функции, доступные в режиме просмотра

Дополнительные сведения см. в разделе «Дополнительные сведения о просмотре» (📖 73) или «Редактирование снимков» (📖 97).

## Отображение съёмочной информации

Нажмите кнопку  в режиме полнокадрового просмотра, чтобы отобразить гистограмму и съёмочную информацию (📖 74).

Повторно нажмите кнопку , чтобы вернуться в режим полнокадрового просмотра.

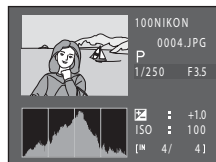

## Нажатие кнопки для включения фотокамеры

Когда фотокамера выключена, при нажатии и удержании в нажатом состоянии кнопки  фотокамера включается в режиме просмотра. Объектив не выдвинется.

## Просмотр снимков

- Когда снимки, на которых лицо распознано во время съёмки (📖 51), отображаются в режиме полнокадрового просмотра, в зависимости от расположения распознанного лица снимки могут автоматически поворачиваться при показе за исключением снимков, снятых в режиме **Непрерывный, BSS, Мультикадр 16 Спорт, непрерывная** (📖 47).
- Если монитор переведен в режим ожидания для экономии энергии, нажмите кнопку , чтобы включить его (📖 137).

## Удаление последнего снимка, сделанного в режиме съёмки

Для удаления последнего сделанного снимка нажмите кнопку  в режиме съёмки.

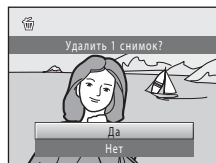

## Удаление нескольких снимков

С помощью функции **Удалить** (📖 91) можно удалить несколько снимков в меню режима просмотра (📖 86), меню списка по дате (📖 85) или меню автосортировки (📖 82).

## Использование вспышки

Если для параметра **Чувствительность** установлено значение **Авто**, расстояние съемки со вспышкой составит 0,5-5,5 м при максимальном широкоугольном положении объектива и 0,9-3,7 м при максимальном телескопическом положении объектива. Имеются следующие режимы вспышки.

### **Авто**

При недостаточном освещении вспышка срабатывает автоматически.

### **Автоматический режим с подавлением эффекта «красных глаз»**

Подавление эффекта «красных глаз» при съемке портретов (📖 32).

### **Выкл.**

Вспышка не срабатывает даже при недостаточном освещении.

### **Заполняющая вспышка**

Вспышка срабатывает при съемке каждого кадра. Используется для «заполнения» (освещения) теней и подсветки объектов, освещенных сзади.





### **Медленная синхронизация**

 **АВТО** (авто) сочетается с длинной выдержкой.

Предназначен для съемки в вечернее и ночное время портретов с фоном.

Можно использовать, например, в вечернее время или при слабом освещении: вспышка освещает основной объект, а большая выдержка позволяет снять фон.

## Подъем и опускание встроенной вспышки

- Режим автоматической вспышки (авто , автоматический режим с подавлением эффекта «красных глаз» , медленная синхронизация ): при съемке слабоосвещенного объекта после нажатия наполовину спусковой кнопки затвора автоматически выдвинется встроенная вспышка. Фотокамера определит необходимость выдвижения встроенной вспышки с учетом освещенности объекта и настроек съемки.
-  **выкл.**: встроенная вспышка не выдвигается при нажатии наполовину спусковой кнопки затвора. Можно делать снимки без вспышки.
-  **заполняющая вспышка**: встроенная вспышка выдвигается при каждом нажатии наполовину спусковой кнопки затвора в режиме съемки.

Аккуратно нажмите на встроенную вспышку, чтобы опустить ее. Опускайте встроенную вспышку, если фотокамера не используется для съемки.

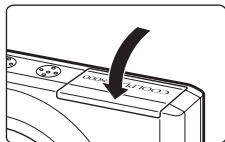
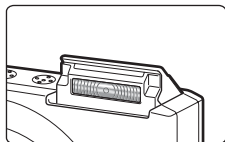

## Настройка режима вспышки



- 1** Нажмите кнопку  (режим вспышки) поворотного мульти-selectorа.

Откроется меню режима вспышки.



- 2** Поворотным мульти-selectorом выберите требуемый режим вспышки и нажмите кнопку .



В верхней части монитора отобразится значок выбранного режима вспышки.

Если выбран режим  (авто),  отображается только в течение нескольких секунд независимо от настроек **Информация о фото** ( 131).

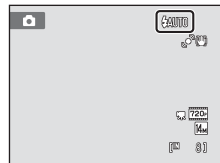
Если значение не будет выбрано в течение нескольких секунд нажатием кнопки , выбранная настройка будет отменена.



### Съемка при недостаточном освещении или при отключенной вспышке ()

- Для обеспечения устойчивости фотокамеры во время съемки рекомендуется использовать штатив. Установите для параметра **Подавл. вибраций** ( 133) значение **Выкл.** в меню настройки ( 124) при использовании штатива для стабилизации фотокамеры во время съемки.
- Индикатор **ISO** отображается, когда фотокамера автоматически повышает чувствительность. Снимки, сделанные при отображении на мониторе индикатора **ISO**, могут иметь небольшую зернистость.
- Функцию понижения шума можно использовать для некоторых условий съемки, например при недостаточном освещении. Для записи снимков, при создании которых использовалась функция понижения шума, может потребоваться больше времени, чем обычно.

### Вспышка. Примечание

При съемке со вспышкой отражения от частиц пыли в воздухе могут появиться на снимке в виде белых пятен. Чтобы смягчить эти отражения, выберите для вспышки режим  (выкл.).

### Индикатор вспышки

Индикатор вспышки указывает на состояние вспышки, когда спусковая кнопка затвора нажата наполовину.







- Горит: вспышка сработает в момент съемки.
- Мигает: вспышка заряжается. Подождите несколько секунд и попробуйте еще раз.
- Не горит: в момент съемки вспышка не сработает.

Если батарея разряжена, дисплей монитора выключится и останется в этом состоянии до полной зарядки вспышки.





### Настройка режима вспышки

Режим вспышки по умолчанию зависит от режима съемки.

-  (авто):  (авто)
- Сюжетный режим: зависит от выбранного сюжетного режима (📖 58–64)
-  (интеллект, портрет): и в положении  (авто), если для параметра **Отслеж. моргания** установлено значение **Выкл.** (📖 69), устанавливается в положение  (выкл.), если для параметра **Отслеж. моргания** установлено значение **Вкл.**
-  (ведение объекта):  (выкл.)

Могут существовать функции, для которых вспышку включать нельзя. Для получения дополнительной информации смотрите раздел «Параметры фотокамеры, которые нельзя использовать одновременно» (📖 53).

Настройки режима вспышки, выполненные в режиме  (авто), сохраняются в памяти фотокамеры даже после выключения и будут применены при последующем выборе режима  (авто).

### Подавление эффекта «красных глаз»

В данной фотокамере используется улучшенное подавление эффекта «красных глаз» («встроенная функция подавления эффекта «красных глаз»). Если при записи снимка в какой-либо его области будет обнаружен эффект «красных глаз», эта область будет обработана для его подавления перед сохранением. Обратите внимание на следующие аспекты при съемке.

- Для записи снимков может потребоваться больше времени, чем обычно.
- Функция подавления эффекта «красных глаз» не всегда позволяет добиться нужного результата.
- В очень редких случаях области, где эффект «красных глаз» отсутствует, могут обрабатываться для подавления эффекта «красных глаз»; в этом случае выберите другой режим вспышки и повторите попытку.



## Съемка в режиме Автоспуск

Фотокамера оснащена десяти- и двухсекундным таймерами для съемки автопортретов. Эта функция уменьшает негативное воздействие дрожания фотокамеры при нажатии спусковой кнопки затвора. При съемке с автоспуском рекомендуется использовать штатив. При использовании штатива для обеспечения устойчивости фотокамеры во время съемки установите для параметра **Подавл. вибраций** (📖 133) значение **Выкл.** в меню настройки (📖 124).

### 1 Нажмите кнопку (автоспуск) поворотного мультиселектора.

Отображается меню автоспуска.

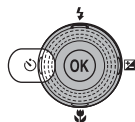

### 2 Воспользуйтесь поворотным мультиселектором, чтобы выбрать **10s** или **2s**, затем нажмите кнопку .

**10s** (десять секунд): используйте во время важных мероприятий (например, во время свадеб).

**2s** (две секунды): используйте для предотвращения дрожания фотокамеры.

Отображается выбранный режим автоспуска.

Если значение не будет выбрано в течение нескольких секунд нажатием кнопки , выбранная настройка будет отменена.

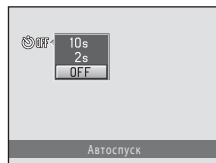

### 3 Скомпонуйте кадр и нажмите спусковую кнопку затвора наполовину.

Будут настроены фокусировка и экспозиция.

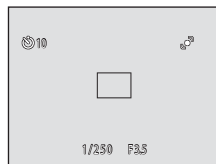

### 4 Плавно нажмите спусковую кнопку затвора до конца.

Автоспуск начинает работать, и число секунд, оставшихся до срабатывания затвора, отображается на мониторе. При работе таймера автоспуска индикатор автоспуска мигает.

Примерно за одну секунду до срабатывания затвора индикатор перестает мигать и горит ровным светом.

При срабатывании затвора для автоспуска будет установлено значение **OFF**.

Для остановки таймера до съемки нажмите спусковую кнопку затвора еще раз.

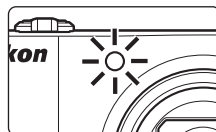
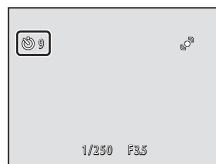

## Режим макросъемки

Режим макросъемки предназначен для съемки объектов с расстояния до 1 см. Обратите внимание на то, что при расстоянии до объекта менее 50 см вспышка может не осветить объект съемки целиком.

- 1 Нажмите кнопку  (режим макросъемки) поворотного мультиселектора.

Отображается меню макросъемки.

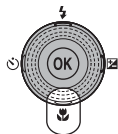

- 2 Воспользуйтесь поворотным мультиселектором, чтобы выбрать **ON**, затем нажмите кнопку **OK**.

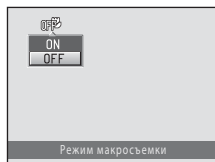

На мониторе отобразится значок режима макросъемки .

Если значение не будет выбрано в течение нескольких секунд нажатием кнопки **OK**, выбранная настройка будет отменена.



- 3 Поверните кнопку зуммирования, чтобы кадрировать снимок.



Ближайшее расстояние, при котором может быть выполнена фокусировка, варьируется в зависимости от положения зума.

Фотокамера может сфокусироваться на расстоянии 2 см при положении зума, в котором значок  и индикатор зума будет светиться зеленым (индикатор зума находится слева от значка ).

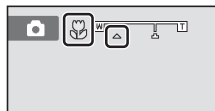
При широкоугольном положении зума фотокамера может фокусироваться на объектах, расположенных на расстоянии не менее 1 см от объектива.





### Автофокус

В режиме  (авто), если для параметра **Режим автофокуса** ( 52) установлено значение **Непрерывный АФ**, фотокамера будет непрерывно фокусироваться, пока спусковая кнопка затвора будет нажата наполовину для блокировки фокуса и экспозиции.

В других режимах съемки функция **Непрерывный АФ** включается автоматически при включении режима макросъемки.

### Настройка режима макросъемки

Настройки режима макросъемки, выполненные в режиме  (авто), сохраняются в памяти фотокамеры даже после выключения и будут применены при последующем выборе режима  (авто).

## Регулировка яркости, насыщенности и оттенка в режиме (Авто)

При съемке в режиме  (авто) яркость (коррекцию экспозиции), насыщенность и оттенок можно отрегулировать с помощью пользовательского слайдера.



### 1 Яркость (Эксп. +/-)

Поправка экспозиции используется для выбора значения экспозиции, отличного от того, которое предлагается фотокамерой, чтобы сделать снимки светлее или темнее.

### 2 Насыщенность

Регулировка насыщенности позволяет изменить насыщенность всего снимка.

### 3 Тон

Регулировка оттенка позволяет изменить тон всего снимка.

## Действия на экране пользовательского слайдера

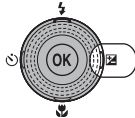

### 1 Нажмите кнопку или поворотного мультиселектора.

Откроется экран пользовательского слайдера.









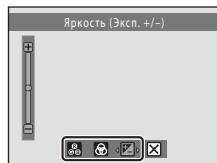











### 2 Вращайте поворотный мультиселектор или нажмите кнопку или , чтобы выбрать , или в нижней части монитора, затем нажмите кнопку .

Откроется экран регулировки яркости (коррекции экспозиции), оттенка и насыщенности.

Экран регулировки открывается кнопкой , а не кнопкой .



### 3 Отрегулируйте яркость, насыщенность или оттенок.

- Слайдер будет выделен, если в шаге 2 выбрано значение  или  и нажата кнопка , а параметр  будет выделен, если в шаге 2 выбрано значение  и нажата кнопка .
- Используйте поворотный мультиселектор для выполнения следующих действий.
  - , : нажмите  или , чтобы переместить слайдер для применения или отмены регулировки. Результат регулировки можно сравнить с исходным снимком.
  - , : нажмите  или , чтобы переместить слайдер, если он выделен. Результат регулировки после применения можно просмотреть на мониторе. Слайдер можно также перемещать, вращая поворотный мультиселектор.
- Выделите слайдер и нажмите кнопку , чтобы применить регулировки и вернуться к шагу 2. Выполните действия, описанные в шагах 2 и 3, чтобы применить другие регулировки.
- Выделите  и нажмите кнопку  или нажмите , чтобы отменить регулировку и вернуться к шагу 2.
- Для получения дополнительной информации о каждой настройке см. следующие разделы.
  - «Регулировка яркости (Поправка экспозиции)» (книжка 37)
  - «Регулировка насыщенности» (книжка 38)
  - «Регулировка оттенка (регулировка баланса белого)» (книжка 38)

Слайдер

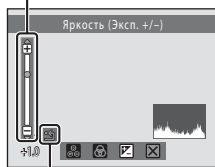

Выкл.

### 4 Воспользуйтесь поворотным мультиселектором, чтобы выбрать , затем нажмите кнопку после выполнения регулировки.

После применения регулировки яркости ее значение отобразится с индикатором .

После применения регулировки насыщенности отобразится индикатор .

После применения регулировки оттенка отобразится индикатор .

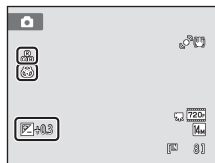
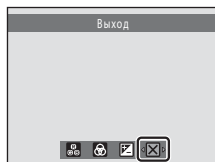

### 5 Нажмите спусковую кнопку затвора, чтобы сделать снимок.

Чтобы отменить регулировки, выполненные с помощью пользовательского слайдера, выполните действия, описанные в шагах с 1 по 4, чтобы отменить регулировки каждой из настроек.

### Регулировка с использованием пользовательского слайдера

Значения яркости (поправка экспозиции), насыщенности и оттенка сохраняются в памяти фотокамеры даже после выключения и будут применены при последующем выборе режима  (авто).

## Регулировка яркости (Поправка экспозиции)

Можно отрегулировать яркость всего снимка.

- Чтобы сделать снимок ярче, переместите слайдер в направлении «+».
- Чтобы сделать снимок темнее, переместите слайдер в направлении «-».
- Значение коррекции экспозиции можно установить в диапазоне от  $-2,0$  до  $+2,0$  EV.



### Использование коррекции экспозиции

Фотокамера, как правило, уменьшает экспозицию, если в кадре преобладают ярко освещенные объекты, и увеличивает экспозицию, если кадр в основном темный. Поэтому при съемке блиска очень ярких объектов, заполняющих кадр (например, освещенной солнцем водной глади, песка или снега), или фона, который значительно светлее основного объекта, может потребоваться *положительная* (+) коррекция экспозиции. *Отрицательную* (-) поправку экспозиции можно применять, если большие области кадра содержат очень темные объекты (например, полосу темно-зеленых листьев) или если фон значительно темнее основного объекта.

### Использование гистограммы

Гистограмма представляет собой график, показывающий распределение оттенков в изображении. Применяйте в качестве ориентира при использовании коррекции экспозиции и съемке без вспышки.

- Горизонтальная ось соответствует яркости пикселей, при этом темные тона находятся слева, а яркие – справа. Вертикальная ось отображает число соответствующих пикселей.
- При увеличении коррекции экспозиции распределение оттенков смещается вправо; при уменьшении – влево.

## Регулировка насыщенности

Можно отрегулировать насыщенность всего снимка.

- Если слайдер будет смещен выше средней точки, насыщенность будет увеличена; ниже средней точки – уменьшена.
- Если будет выделено  (регулировка насыщенности выключена), будет применена настройка насыщенности, соответствующая средней точке слайдера.



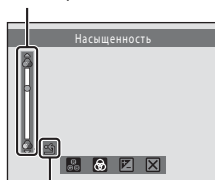

Слайдер



Выкл.

## Регулировка оттенка (регулировка баланса белого)

Можно отрегулировать оттенок всего снимка.

- Если в шаге 2 раздела «Действия на экране пользовательского слайдера» (📖 35) выбрано  и нажата кнопка , будет выделено . Нажмите кнопку  поворотного мультиселектора, чтобы выделить слайдер.
- Если слайдер будет смещен выше средней точки, изображение приобретет красноватый оттенок; ниже средней точки – синеватый оттенок.
- Если будет выделено  (регулировка оттенка выключена), будет применена настройка баланса белого, выбранная в меню съемки (📖 44).

Слайдер

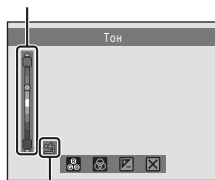

Выкл.

## Регулировка баланса белого. Примечание

Если оттенок был изменен с помощью пользовательского слайдера, текущее значение **Баланс белого** в меню съемки (📖 44) будет заблокировано и изменить его не удастся. Если для оттенка с помощью пользовательского слайдера будет установлено значение  (выкл.), будет применено текущее значение **Баланс белого**.

## Регулировка яркости (Поправка экспозиции) в других режимах съемки

Коррекция экспозиции в следующих режимах съемки также используется для выбора значения экспозиции, отличного от того, которое предлагается фотокамерой, чтобы сделать снимки светлее или темнее.

- Сюжетный режим (📖 55)
- Режим интеллектуального портрета (📖 67)
- Режим ведения объекта (📖 70)

### 1 Нажмите кнопку (поправка экспозиции) поворотного мультиселектора.

Отобразится шкала коррекции экспозиции и гистограмма.

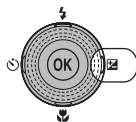



### 2 Воспользуйтесь поворотным мультиселектором, чтобы отрегулировать экспозицию, затем нажмите кнопку .

Чтобы сделать снимок более ярким, установите положительное (+) значение коррекции экспозиции.

Чтобы сделать снимок более темным, установите отрицательное (-) значение коррекции экспозиции.

Значение коррекции экспозиции можно установить в диапазоне от -2,0 до +2,0 EV.

Если значение не будет выбрано в течение нескольких секунд нажатием кнопки , выбранная настройка будет отменена.

Если применяется значение поправки экспозиции, отличное от **0.0**, это значение отображается с индикатором  на мониторе.

Шкала коррекции экспозиции



Величина коррекции экспозиции

### 3 Нажмите спусковую кнопку затвора, чтобы сделать снимок.

Чтобы выйти, не меняя экспозицию, вернитесь к шагу 1, установите значение **0.0** и нажмите кнопку .

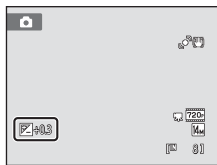





#### **Поправка экспозиции**

Для получения дополнительной информации смотрите раздел «Использование коррекции экспозиции» (📖 37).

#### **Гистограмма**

Для получения дополнительной информации смотрите раздел «Использование гистограммы» (📖 37).

## Выбор режима съемки

Можно выбрать один из следующих режимов съемки:  (авто),  (сюжет),  (интеллект. портрет),  (ведение объекта).

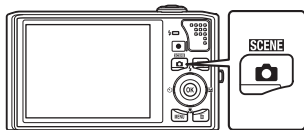

- 1 Нажмите кнопку  в режиме съемки.

Откроется меню выбора режима съемки.





- 2 Воспользуйтесь поворотным мультиселектором, чтобы выбрать режим съемки, затем нажмите кнопку .



Фотокамера перейдет в выбранный режим съемки.

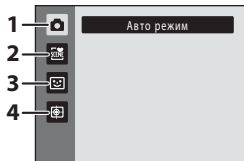

Чтобы выбрать другой сюжетный режим (второй значок сверху), нажмите , выберите сюжетный режим с помощью поворотного мультиселектора и нажмите кнопку .

Чтобы вернуться к текущему режиму съемки без изменения сюжетного режима, нажмите кнопку  или спусковую кнопку затвора.





- 1  Авто режим  22

Снимки можно делать в режиме «навел-и-снял», рекомендованном для тех, кто в первый раз пользуется цифровой фотокамерой. Яркость, насыщенность и оттенок можно отрегулировать с помощью пользовательского слайдера ( 35). Настройки съемки, такие как непрерывная съемка, можно применить в меню съемки ( 41).

- 2  Сюжетный режим  55

Настройки фотокамеры автоматически оптимизируются для выбранного сюжета. В режиме автоматического выбора сюжета фотокамера выбирает оптимальный сюжетный режим для упрощения съемки.

- 3  Интеллект. портрет  67



Фотокамера использует приоритет лица для распознавания человеческих лиц. Затем автоматически срабатывает затвор при распознавании улыбки. Для сглаживания цвета кожи или человеческих лиц используется параметр смягчения тона кожи.













- 4  Ведение объекта  70

Этот режим подходит для съемки движущихся объектов.



## Параметры съемки: Меню съемки (режим (Авто))

При съемке в режиме  (авто) ( 22) можно задать следующие параметры.

	Режим изображения  42
	Выберите режим изображения (сочетание параметров размера изображения и уровня сжатия), в котором будут записываться снимки. Настройку режима изображения можно применить и в других режимах съемки.
<b>WB</b>	Баланс белого  44
	Выберите баланс белого в соответствии с источником света.
	Замер экспозиции  46
	Выбор способа замера экспозиции фотокамерой.
	Непрерывный  47
	Включите режим непрерывной съемки или BSS (выбор лучшего снимка).
<b>ISO</b>	Чувствительность  48
	Выберите светочувствительность фотокамеры.
	Режим зоны АФ  49
	Выбор способа определения зоны фокусировки для автофокуса.
	Режим автофокуса  52
	Выбор режима фокусировки фотокамеры.

### Отображение меню съемки

Вход в режим  (авто) ( 40).

Нажмите кнопку **MENU**, чтобы отобразить меню съемки.

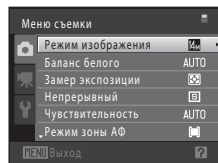
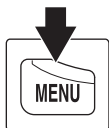
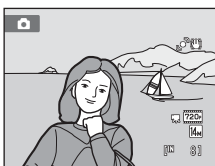

- Для выбора и применения настроек используйте поворотный мультиселектор ( 9).
- Для выхода из меню съемки нажмите кнопку **MENU**.







### Параметры фотокамеры, которые нельзя использовать одновременно

Некоторые функции не удастся использовать вместе с другими функциями ( 53).

## Режим изображения (качество изображения/размер снимка)

 (авто) → MENU (Меню съемки) →  Режим изображения

Режим изображения относится к комбинации размера изображения и качества изображения (сжатия), выбранных во время записи снимков. Выберите режим изображения, который лучше всего подходит для способа применения снимков и емкости внутренней памяти или карты памяти. Чем выше значение параметра режима изображения, тем больше может быть размер снимка при печати и просмотре, на котором не будет замечен эффект «зернистости». Количество снимков, которое можно записать, при этом становится все более ограниченным.

Параметр	Размер (в пикселях)	Описание
 4320×3240★	4320 × 3240	Качество выше, чем в режимах  , используется для последующего увеличения или получения высококачественных отпечатков. Коэффициент сжатия примерно 1:4.
 4320×3240 (значение по умолчанию)	4320 × 3240	Является лучшим выбором в большинстве случаев. Коэффициент сжатия составляет приблизительно 1:8.
 3264×2448	3264 × 2448	
 2592×1944	2592 × 1944	
 2048×1536	2048 × 1536	Размер меньше, чем в режимах  ,  ,  , позволяет сохранить больше снимков. Коэффициент сжатия примерно 1:8.
 1024×768	1024 × 768	Используется для просмотра на мониторе компьютера. Коэффициент сжатия составляет приблизительно 1:8.
 640×480	640 × 480	Используется для полноэкранный просмотра на телевизоре с соотношением сторон 4:3 или отправки по электронной почте. Коэффициент сжатия составляет приблизительно 1:8.
 4224×2376	4224 × 2376	Производится запись снимков с соотношением сторон 16:9. Коэффициент сжатия составляет приблизительно 1:8.

Значок текущего значения параметра отображается на мониторе в режимах съемки и просмотра ( 6, 7).

### Режим изображения

- Изменение этой настройки применяется ко всем режимам съемки.
- Могут существовать функции, для которых этот параметр включать нельзя. Дополнительную информацию см. в разделе «Параметры фотокамеры, которые нельзя использовать одновременно» ( 53).

## Число оставшихся кадров

В следующей таблице приведено примерное число снимков, которое можно сохранить во внутренней памяти и на карте памяти емкостью 4 Гб. Обратите внимание, что количество снимков, которое может храниться в памяти, зависит от композиции снимка (за счет сжатия по алгоритму JPEG). Кроме того, количество снимков на картах разных производителей может отличаться, даже если объем памяти карт совпадает.

Настройка	Внутренняя память (прибл. 32 МБ)	Карта памяти <sup>1</sup> (4 Гб)	Размер отпечатка <sup>2</sup> (см)
 4320x3240★	4	535	36 × 27
 4320x3240	8	955	36 × 27
 3264x2448	14	1650	28 × 21
 2592x1944	22	2565	22 × 16
 2048x1536	34	4020	17 × 13
 1024x768	107	12000	9 × 7
 640x480	292	29000	5 × 4
 4224x2376	11	1325	36 × 20

<sup>1</sup> Если число оставшихся снимков составляет 10 000 и более, на дисплее отображается число «9999».

<sup>2</sup> Размер отпечатка при разрешении на выходе 300 точек на дюйм. Размер отпечатков вычисляются делением числа пикселей на разрешение принтера (точек на дюйм) и умножением на 2,54 см. Однако при одном и том же размере изображения снимки, напечатанные с более высоким разрешением, печатаются в размере меньше указанного, а снимки, напечатанные с более низким разрешением — в размере больше указанного.

## WB Баланс белого (регулировка оттенка)

 (авто) → MENU (Меню съемки) → WB Баланс белого

Цвет света, отраженного от объекта, изменяется в зависимости от цвета источника света. Человеческий мозг может адаптироваться к изменению условий освещения, поэтому человек воспринимает белый цвет независимо от того, где расположены белые объекты: в тени, под прямыми солнечными лучами или освещены лампой накаливания. Цифровые фотокамеры могут имитировать эту адаптацию путем обработки снимков в соответствии с цветом источника света. Это называется «балансом белого». Для получения на снимке естественных цветов перед съемкой выберите значение баланса белого, соответствующее источнику света. Хотя для большинства видов освещения можно использовать настройку **Авто**, для получения более точного результата можно также вручную выбрать значение баланса белого, соответствующее определенному источнику света.

### **AUTO** Авто (значение по умолчанию)

Баланс белого настраивается автоматически с учетом условий освещения. В большинстве случаев это оптимальный выбор.

### **PRE** Ручная настройка

При нестандартных условиях освещения в качестве эталона для настройки баланса белого используется нейтрально окрашенный объект. Для получения дополнительной информации см. раздел «Ручная настройка» ( 45).

### Дневной свет

Баланс белого настроен для прямого солнечного света.

### Лампа накаливания

Используется при освещении лампами накаливания.

### Лампа дн. света

Используется при освещении лампами дневного света.

### Облачно





Используется при съемке на улице в облачную погоду.

### Вспышка

Используется вместе со вспышкой.

При выборе значений, отличных от **Авто**, во время съемки на мониторе отображается значок текущей настройки ( 6).



### **Баланс белого. Примечания**

- Этот элемент недоступен, если оттенок был изменен с помощью пользовательского слайдера ( 38).
- Могут существовать функции, для которых этот параметр включать нельзя. Для получения дополнительной информации смотрите раздел «Параметры фотокамеры, которые нельзя использовать одновременно» ( 53).
- При настройке баланса белого, отличной от **Авто** или **Вспышка**, выключите вспышку ( ( 30)).

## Ручная настройка

Ручная настройка эффективна при смешанном освещении или для компенсации влияния источников света, дающих сильные цветовые оттенки (например, изображение, освещенное лампой с сильным красным оттенком, будет выглядеть как снимок, полученный при дневном свете).

**1** Используйте эталонный белый или серый объект для правильного определения баланса белого в условиях освещения, при котором будет производиться съемка.

**2** Перейдите к меню съемки ( 41), выберите с помощью поворотного мультиселектора **PRE Ручная настройка** в меню **Баланс белого** и нажмите кнопку .

Фотокамера перейдет в режим увеличения для измерения баланса белого.

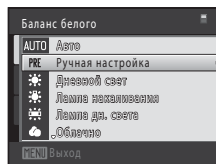

**3** Выберите **Измерить**.

Чтобы применить последнее измеренное значение для ручной настройки, выберите **Отмена** и нажмите кнопку .

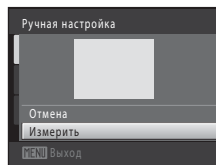

**4** Расположите эталонный объект в измерительном окне.

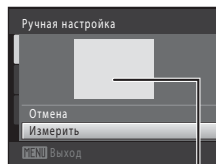

Измерительное окно

**5** Нажмите кнопку , чтобы измерить значение баланса белого для ручной настройки.

Затвор откроется, и будет установлено новое значение баланса белого. Снимок при этом не записывается.

### **Примечание о функции Ручная настройка**

С помощью **Ручная настройка** не удастся измерить значение для освещения вспышкой. При съемке со вспышкой установите для параметра **Баланс белого** значение **Автоматический** или **Вспышка**.

## **Замер экспозиции**

 (авто) → MENU (Меню съемки) →  Замер экспозиции

Измерение яркости объекта для определения экспозиции называется замером экспозиции.

Выбор способа замера экспозиции фотокамерой.

### **Матричный (значение по умолчанию)**

Фотокамера устанавливает экспозицию для всего кадра. Рекомендуется для большинства случаев.

### **Центр.-взвешенный**

Фотокамера измеряет экспозицию по всему кадру, но наибольший вес присваивается объекту в центре кадра. Это классический метод измерения экспозиции при портретной съемке, позволяющий сохранить детали заднего плана при определении экспозиции в соответствии с освещением в центре кадра. Может использоваться с блокировкой фокусировки ( 50) для замера экспозиции объектов, расположенных не в центре кадра.

## **Замер экспозиции. Примечание**

При использовании цифрового зума для параметра **Замер экспозиции** устанавливается значение **Центр.-взвешенный** и область замера не отображается на мониторе.

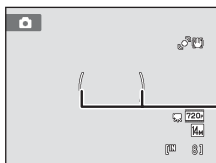

## **Область замера экспозиции**

Активная область замера экспозиции отображается на мониторе, если для параметра **Замер экспозиции** установлено значение **Центр.-взвешенный**.



Активная область замера экспозиции

## Непрерывный

 (авто) → MENU (Меню съемки) →  Непрерывный

Включите режим непрерывной съемки или BSS (выбор лучшего снимка). Вспышка не будет работать в режимах **Непрерывный**, **BSS**, **Мультикадр 16**, **Спорт, непрерывная**, а фокус, экспозиция и баланс белого будут зафиксированы в значениях, установленных для первого снимка для каждой серии.

### Покадровый (значение по умолчанию)

При каждом нажатии спусковой кнопки затвора выполняется съемка одного снимка.

### Непрерывный

Если удерживать спусковую кнопку затвора нажатой, будет выполнено до десяти снимков со скоростью приблизительно 0,7 кадра в секунду (если для параметра **Режим изображения** установлено значение  **4320x3240**). Съемка закончится, когда будет отпущена спусковая кнопка затвора или после того, как будут сделаны десять снимков.

### **BSS** BSS (Выбор лучшего снимка)

Режим «выбора лучшего снимка» рекомендуется применять при съемке с выключенной вспышкой, при зуммировании и в ситуациях, когда случайные движения могут привести к смазыванию изображения. Если включен режим BSS, при нажатии и удержании нажатой спусковой кнопки затвора фотокамера делает до десяти снимков. Самый резкий снимок в серии выбирается и сохраняется автоматически.

### Мультикадр 16

При каждом нажатии спусковой кнопки затвора фотокамера выполняет 16 снимков со скоростью приблизительно 30 кадров в секунду и размещает их на одном изображении.

- Для параметра **Режим изображения** фиксируется значение  (размер изображения: 2560 × 1920 пикселей).
- Цифровой зум недоступен.

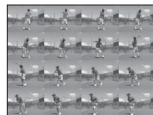

### Спорт, непрерывная

Если спусковая кнопка затвора удерживается нажатой, будет выполняться непрерывная съемка со скоростью приблизительно 3 кадра в секунду до получения 45 снимков. Съемка завершится, если отпустить спусковую кнопку затвора или после выполнения 45 снимков.

- Для параметра **Режим изображения** фиксируется значение  **2048x1536**.

При выборе значений, отличных от **Покадровый**, на мониторе отображается значок текущей настройки ( 6).

## **Примечания по непрерывной съемке**

- Частота кадров при непрерывной съемке может изменяться в зависимости от выбранного размера изображения, установленной карточки памяти и условий съемки.
- Могут существовать функции, для которых этот параметр включать нельзя. Для получения дополнительной информации смотрите раздел «Параметры фотокамеры, которые нельзя использовать одновременно» ( 53).

### **BSS. Примечание**

**BSS** можно использовать при съемке неподвижных объектов. При использовании функции **BSS**, возможно, не удастся получить нужные результаты, если во время нажатия спусковой кнопки затвора объект съемки двигался или изменялась композиция снимка.

### **Мультикадр 16. Примечание**

Светящийся след ( 148), который появляется на мониторе при съемке в режиме **Мультикадр 16**, записывается вместе с изображениями. Рекомендуется избегать ярких объектов (например, солнца, солнечных бликов и источников электрического освещения) при съемке в режиме **Мультикадр 16**.

### **Режим «Спорт, непрерывная». Примечание.**

Если используются высокие значения чувствительности, снимки могут быть зернистыми. Экспозиция, возможно, будет определена неточно (изображения могут быть переэкспонированы), если снимки выполняются в яркие солнечные дни.

## ISO Чувствительность

 (авто) → MENU (Меню съемки) → ISO Чувствительность

Под чувствительностью понимается реакция фотокамеры на свет. Чем выше чувствительность, тем меньше света требуется для появления изображения. Хотя высокая чувствительность позволяет снимать объекты в движении или при слабом освещении, при ее использовании может появиться «шум» (случайно расположенные яркие цветные точки, которые сконцентрированы на темных участках изображения).

### **Авто (значение по умолчанию)**





При достаточном освещении устанавливается значение ISO 100; при недостаточном освещении фотокамера компенсирует его увеличением чувствительности ISO до максимального значения 1600.

### **Авто с фикс. диап.**



Выберите диапазон, в котором камера автоматически настраивает чувствительность ISO: **ISO 100-400** или **ISO 100-800**. Повышение чувствительности камеры ограничено максимальным значением в выбранном диапазоне. Для эффективного контроля зернистости, появляющейся на изображениях, установите максимальное значение чувствительности.

100, 200, 400, 800, 1600, 3200

Для чувствительности зафиксировано указанное значение.

При любых значениях, кроме **Авто**, на мониторе отображается текущая настройка ( 6). Если выбрано значение **Авто**, и чувствительность превышает ISO 100, появится значок  ( 31). Если выбрать **Авто с фикс. диап.**, на экране отображается  и максимальное значение чувствительности ISO.

### **Чувствительность ISO. Примечания**

- Могут существовать функции, для которых этот параметр включать нельзя. Для получения дополнительной информации смотрите раздел «Параметры фотокамеры, которые нельзя использовать одновременно» ( 53).
- Функция **Обнаруж. движения** ( 134) не работает, если для чувствительности ISO зафиксировано определенное значение.



## Режим зоны АФ

 (авто) → MENU (Меню съемки) →  Режим зоны АФ

С помощью этого параметра определяется метод выбора фотокамерой зоны фокусировки для автофокуса. Если работает цифровой зум, фотокамера всегда фокусируется на центре кадра независимо от указанной настройки.

### Приоритет лица

Когда фотокамера распознает человеческое лицо, она фокусируется на нем. Для получения дополнительной информации смотрите раздел «Приоритет лица» (51). Если распознано более одного лица, фокусировка будет производиться по лицу, расположенному наиболее близко к фотокамере. При съемке объектов, отличных от людей, или кадрировании снимка человека, лицо которого не удастся распознать, для параметра **Режим зоны АФ** будет установлено значение **Авто**, и фотокамера автоматически выберет зону фокусировки, содержащую наиболее близкий к фотокамере объект.

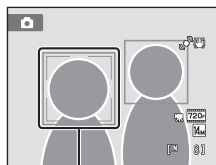

Зона фокусировки



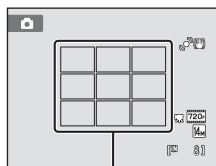

### Авто (значение по умолчанию)



Фотокамера автоматически выбирает зону фокусировки, в которой находится ближайший к фотокамере объект. Для активации зоны фокусировки нажмите спусковую кнопку затвора наполовину. Если нажать спусковую кнопку затвора наполовину, зона фокусировки (до девяти зон), выбранная фотокамерой, будет отображаться на мониторе.



Зоны фокусировки

### Ручной выбор

Выберите одну из 99 отображаемых на мониторе зон фокусировки. Этот параметр подходит для случаев, когда нужный объект относительно неподвижен и не находится в центре кадра. Вращайте поворотный мультиселектор или нажимайте кнопки , ,  или , чтобы выбрать отображаемую на мониторе зону фокусировки, содержащую объект съемки, и сделайте снимок.

Чтобы отменить выбор зоны фокусировки и выбрать значения параметров вспышки, макросъемки, автоспуска и регулировки яркости, насыщенности и оттенка, нажмите кнопку . Чтобы вернуться к экрану выбора зоны фокусировки, снова нажмите кнопку .

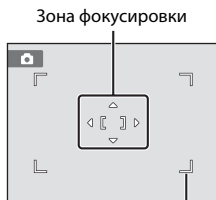

Доступная зона фокусировки

### Центр

Фотокамера фокусируется на объекте, находящемся в центре кадра.  
Центральная зона фокусировки отображается всегда.

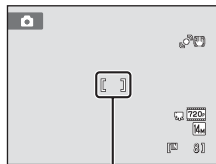

Зона фокусировки

### Режим зоны АФ. Примечание

Могут существовать функции, для которых этот параметр включать нельзя. Для получения дополнительной информации смотрите раздел «Параметры фотокамеры, которые нельзя использовать одновременно» (📖 53).

### Блокировка фокуса

Чтобы сфокусироваться на объекте, расположенном не в центре кадра, при установке значения **Центр** для параметра **Режим зоны АФ**, используйте блокировку фокуса, как описано ниже.

1 Расположите объект в центре кадра.



2 Нажмите спусковую кнопку затвора наполовину.

- Убедитесь, что зона фокусировки светится зеленым цветом.
- Фокусировка и экспозиция заблокированы.



3 Удерживайте спусковую кнопку затвора нажатой наполовину и выполните дополнительную компоновку кадра.

- Убедитесь, что расстояние между фотокамерой и объектом съемки при нажатии спусковой кнопки затвора наполовину осталось прежним.



4 Чтобы сделать снимок, нажмите спусковую кнопку затвора до конца.



### Дополнительная информация

Для получения дополнительной информации смотрите раздел «Автофокус» (📖 27).

## Приоритет лица

Когда фотокамера направлена на лицо человека, включается функция распознавания лица, позволяющая автоматически распознать лицо и сфокусироваться на нем.

Функция приоритета лица активируется в следующих ситуациях.

- Для параметра **Режим зоны АФ** (📖 49) устанавливается значение **Приоритет лица**
- В сюжетных режимах **Автомат. выбор сюжета** (📖 56), **Портрет** (📖 58), **Ночной портрет** (📖 59)
- В режиме интеллект. портрет (📖 67)

### 1 Скомпонуйте кадр.

Если фотокамера распознает лицо, оно выделяется желтой двойной рамкой.

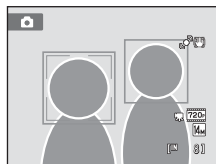

Если фотокамера распознает более одного лица, действия будут отличаться в зависимости от режима съемки, как показано ниже.

Режим съемки	Лицо, выделенное двойной рамкой	Количество лиц, которое может быть распознано
Режим  (авто) (приоритет лица)	Ближайшее к фотокамере лицо	Не более 12
Сюжетные режимы <b>Автомат. выбор сюжета, Портрет, Ночной портрет</b>	<ul style="list-style-type: none"> <li>• Другие лица, выделенные одиночной рамкой.</li> </ul>	
Режим Интеллект. портрет	Ближайшее к центру кадра лицо <ul style="list-style-type: none"> <li>• Другие лица, выделенные одиночной рамкой.</li> </ul>	Не более 3

### 2 Нажмите спусковую кнопку затвора наполовину.

Фотокамера фокусируется на лице, выделенном двойной рамкой. Двойная граница становится зеленой, и фокусировка блокируется.



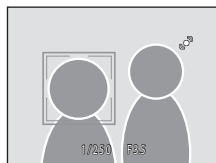

Если фотокамера не может сфокусироваться, двойная граница будет мигать. Снова нажмите наполовину спусковую кнопку затвора, чтобы выполнить фокусировку.

Чтобы сделать снимок, нажмите спусковую кнопку затвора до конца.

Если фотокамера распознает улыбку на лице, выделенном двойной рамкой в режиме интеллектуального портрета, затвор срабатывает автоматически, активируется **Таймер улыбки** (📖 69), и затвор спускается автоматически без нажатия спусковой кнопки затвора.



## **Примечания по функции Приоритет лица**

- Если с помощью фотокамеры не удастся распознать лица, пока спусковая кнопка затвора остается нажатой наполовину, а для параметра **Режим зоны АФ** установлено значение **Приоритет лица**, для параметра режима зоны АФ автоматически устанавливается значение **Авто**.
- Если при нажатии спусковой кнопки затвора наполовину в сюжетном режиме **Портрет, Ночной портрет** или в режиме интеллектуального портрета фотокамера не распознала ни одного лица, фокусировка будет выполнена на объекте, находящемся в центральной зоне фокусировки.
- Фотокамера может не распознать лица в следующих случаях:
  - лица частично скрыты солнцезащитными очками или другими предметами;
  - лица занимают в кадре слишком много или слишком мало места.
- Если в кадре находится более одного лица, лица, распознанные фотокамерой и лицо, на котором она фокусируется, зависят от ряда факторов, включая направление взгляда.
- Изредка объект может быть не в фокусе несмотря на то, что двойная граница имеет зеленый цвет ( 27). В такой ситуации нужно перейти в режим  (авто) и установить для параметра **Режим зоны АФ** значение **Ручной выбор** или **Центр**. Повторно сфокусируйтесь на другом объекте, расположенном на том же расстоянии от фотокамеры, что и снимаемый объект, и используйте блокировку фокуса ( 50).
- Когда снимки, на которых лицо распознано во время съемки, отображаются при полнокадровом просмотре, в зависимости от расположения распознанного лица снимки могут автоматически поворачиваться при показе за исключением снимков, снятых в режиме **Непрерывный, BSS, Мультикадр 16, Спорт, непрерывная** ( 47).

## **Режим автофокуса**

 (авто) → MENU (Меню съемки) →  Режим автофокуса

Выбор режима фокусировки фотокамеры.

### **Покадровый АФ (значение по умолчанию)**

Фотокамера фокусируется при нажатии спусковой кнопки затвора наполовину.

### **Непрерывный АФ**

Фотокамера постоянно фокусируется до тех пор, пока не будет наполовину нажата спусковая кнопка затвора. Используется для съемки движущихся объектов. Во время фокусировки фотокамеры слышен звук движения объектива.



## **Режим автофокуса. Примечание**

Могут существовать функции, для которых этот параметр включать нельзя. Для получения дополнительной информации смотрите раздел «Параметры фотокамеры, которые нельзя использовать одновременно» ( 53).

## **Использование режима автофокуса для режима ведения объекта. Примечание**

**Режим автофокуса** можно использовать в режиме ведения объекта. По умолчанию в режиме ведения объекта используется **Непрерывный АФ. Режим автофокуса** можно отдельно настроить для режима ведения объекта и режима  (авто).

## **Режим автофокуса для записи видеороликов**

Режим автофокуса для записи видеороликов можно установить с помощью пункта **Режим автофокуса** ( 108) в меню видео ( 106).

## Параметры фотокамеры, которые нельзя использовать одновременно

Некоторые параметры съемки нельзя применять вместе с другими функциями.

Ограниченная функция	Настройка	Описания
Режим вспышки	Непрерывный (📖 47)	В режиме <b>Непрерывный</b> , <b>BSS</b> , <b>Мультикадр 16</b> , <b>Спорт</b> , <b>непрерывная</b> вспышка выключается.
Режим изображения	Непрерывный (📖 47)	В режиме <b>Мультикадр 16</b> для параметра <b>Режим изображения</b> установлено фиксированное значение  (размер изображения: 2560 × 1920 пикселей). В режиме <b>Спорт</b> , <b>непрерывная</b> для параметра <b>Режим изображения</b> установлено фиксированное значение  <b>2048×1536</b> .
Баланс белого	Тон (📖 38)	Если оттенок был изменен с помощью пользовательского слайдера, в меню съемки не удастся выбрать значение <b>Баланс белого</b> .
Замер экспозиции	Цифровой зум (📖 135)	При использовании цифрового зума для параметра <b>Замер экспозиции</b> устанавливается фиксированное значение <b>Центр.-взвешенный</b> .
Непрерывный	Автоспуск (📖 33)	При использовании автоспуска устанавливается фиксированное значение <b>Покадровый</b> .
Чувствительность	Непрерывный (📖 47)	При выборе режима <b>Мультикадр 16</b> или <b>Спорт</b> , <b>непрерывная</b> значение для параметра <b>Чувствительность</b> устанавливается автоматически в соответствии с яркостью.
Режим зоны АФ	Цифровой зум (📖 135)	Если используется цифровой зум, фотокамера фокусируется по центру кадра.
Режим автофокуса	Режим зоны АФ (📖 49)	В режиме <b>Приоритет лица</b> для параметра <b>Режим автофокуса</b> устанавливается фиксированное значение <b>Покадровый АФ</b> .
Обнаруж. движения	Непрерывный (📖 47)	Если выбран режим <b>Мультикадр 16</b> или <b>Спорт</b> , <b>непрерывная</b> , функция <b>Обнаруж. движения</b> отключена.
	Чувствительность (📖 48)	Если для чувствительности установлено фиксированное значение, функция <b>Обнаруж. движения</b> отключена.

Ограниченная функция	Настройка	Описания
Предуп. о закр. глаз	Непрерывный (📖 47)	В режиме <b>Непрерывный, BSS, Мультикадр 16, Спорт, непрерывная</b> функция <b>Предуп. о закр. глаз</b> выключена.
Цифровой зум	Непрерывный (📖 47)	При выборе режима <b>Мультикадр 16</b> функцию цифрового зума использовать не удастся.



### Дополнительная информация

Для получения дополнительной информации смотрите раздел «Цифровой зум. Примечания» (📖 135).

## Съемка сюжетов (сюжетный режим)

Параметры фотокамеры автоматически оптимизируются в зависимости от типа объекта съемки. Для съемки сюжетов предусмотрены следующие режимы:

Автомат. выбор сюжета	Портрет	Пейзаж	Ночной портрет
Праздник/ в помещ.	пляж/снег	Закат	Сумерки/рассвет
Ночной пейзаж	Макро	Еда	Музей
Фейерверк	Копия	Освещение сзади	Съемка панорамы

### Выбор сюжетного режима

- 1 Нажмите кнопку в режиме съемки для просмотра меню выбора режима съемки, затем используйте поворотный мультиселектор для выбора значка сюжетного режима.

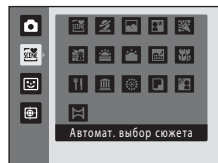

Отобразится значок последнего выбранного сюжетного режима. Значение по умолчанию (Автомат. выбор сюжета) (📖 56).

- 2 Нажмите кнопку поворотного мультиселектора, чтобы выбрать требуемый сюжетный режим, затем нажмите кнопку .

На экране появится значок выбранного сюжетного режима.

Для получения дополнительной информации об особенностях сюжетных режимов см. стр. 58.

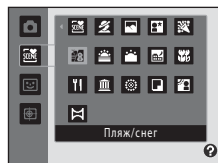

- 3 Скомпонуйте кадр и сделайте снимок.











### Режим изображения

Настройку **Режим изображения** (📖 42) можно изменить, нажав кнопку **MENU** в сюжетном режиме. Изменение этой настройки применяется ко всем режимам съемки.

## Съемка в сюжетном режиме, выбранном фотокамерой (Автомат. выбор сюжета)

Для более простого выполнения съемки при кадрировании снимка фотокамера автоматически выбирает оптимальный сюжетный режим. Когда снимок кадрируется в сюжетном режиме  (Автомат. выбор сюжета), фотокамера автоматически настраивает параметры для одного из следующих сюжетных режимов:

- Авто (обычная съемка)
- Портрет  58
- Пейзаж  58
- Ночной пейзаж  60
- Ночной портрет  59
- Освещение сзади  63
- Макро  61



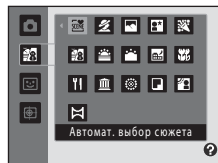

**1** Нажмите кнопку  в режиме съемки для просмотра меню выбора режима съемки, затем используйте поворотный мультиселектор для выбора сюжетного режима  (Автомат. выбор сюжета)  55).



Фотокамера перейдет в режим автоматического выбора сюжета.

**2** Скомпонуйте кадр и сделайте снимок.

После автоматического выбора фотокамерой сюжетного режима значок режима съемки изменяется на значок выбранного сюжетного режима.

- |   |  |
|---|--|
|  : Авто              |  : Портрет        |
|  : Пейзаж            |  : Ночной портрет |
|  : Ночной пейзаж    |  : Макро         |
|  : Освещение сзади |  |

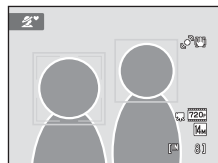

Для фокусировки и установки экспозиции нажмите спусковую кнопку затвора наполовину. Когда он появится в фокусе, активная зона фокусировки начнет светиться зеленым цветом.



Чтобы сделать снимок, нажмите спусковую кнопку затвора до конца.





## ✓ Сюжетный режим «Автоматический выбор сюжета». Примечания.

- Цифровой зум недоступен.
- В зависимости от условий съемки фотокамера, возможно, не выберет нужный сюжетный режим. В этом случае перейдите в режим  (авто) (📖 22) или выберите нужный сюжетный режим вручную (📖 55).

## 📎 Фокусировка в режиме автоматического выбора сюжета

- Когда фотокамера распознает человеческое лицо в режиме автоматического выбора сюжета, она фокусируется на нем. Для получения дополнительной информации смотрите раздел «Приоритет лица» (📖 51).
- Когда отображается индикатор режима съемки  или  (макро), фотокамера автоматически выбирает зону фокусировки (до девяти), содержащую ближайший к фотокамере объект. При этом применяются те же настройки, что и при установке для параметра **Режим зоны АФ** (📖 49) значения **Авто**.

## 📎 Функции, доступные в сюжетном режиме «Автоматический выбор сюжета».

- Можно применить параметры режима вспышки  **АВТО** (авто; настройка по умолчанию) и  (выкл.) (📖 30). При выборе  **АВТО** (авто) фотокамера автоматически задает оптимальные настройки режима вспышки для выбранного сюжетного режима. При выборе  (выкл.) вспышка не будет срабатывать независимо от условий съемки.
- Можно регулировать настройки автоспуска (📖 33) и коррекции экспозиции (📖 39).
- Кнопка режима макросъемки на поворотном мультиселекторе (📖 9, 34) отключена.
- Настройку **Режим изображения** (📖 42) можно изменить, нажав кнопку **MENU** в сюжетном режиме «Автоматический выбор сюжета». Изменения, выполненные для этой настройки, применяются для всех режимов съемки.

## Выбор сюжетного режима для съемки (функции)

Для получения дополнительной информации о режиме автоматического выбора сюжета см. раздел «Съемка в сюжетном режиме, выбранном фотокамерой (Автомат. выбор сюжета)» (📖 56).

Для описания режимов в этом разделе используются следующие значки: ⚡, режим вспышки (📖 30); ⌚, автоспуск (📖 33); 🌸, режим макросъемки (📖 34); 📐, поправка экспозиции (📖 39).

### 👤 Портрет

Этот режим применяется при создании портретов.

- Фотокамера распознает лицо человека и фокусируется на нем. Для получения дополнительной информации смотрите раздел «Приоритет лица» (📖 51).
- Если распознано более одного лица, фокусировка будет производиться по лицу, расположенному наиболее близко к фотокамере.
- Фотокамера сглаживает цвет кожи (до трех лиц) путем применения функции смягчения тона кожи перед записью снимков (📖 68).
- Если фотокамера не распознала ни одного лица, фокусировка выполняется на объекте в центральной части кадра.
- Цифровой зум недоступен.



\* Настройку по умолчанию можно изменить.

### 🏡 Пейзаж

Этот режим используется для съемки ярких пейзажей и городских видов.

- Фотокамера фокусируется на бесконечно большом расстоянии. При спусковой кнопке затвора, нажатой наполовину, индикатор фокусировки (📖 6) постоянно светится зеленым цветом. Однако объекты на переднем плане могут при этом оказаться не в фокусе.
- Вспомогательная подсветка АФ (📖 135) не загорается.



\* Настройку по умолчанию можно изменить.

Рекомендуется использовать штатив в сюжетных режимах, отмеченных значком 📐. При использовании штатива для стабилизации фотокамеры установите для параметра **Подавл. вибраций** (📖 133) значение **Выкл.**

### Ночной портрет



Этот режим применяется при создании портретов на закате или ночью. Срабатывает вспышка, освещая человека и сохраняя при этом фоновое освещение, чтобы достичь естественного баланса между основным объектом и фоном.

- Фотокамера распознает лицо человека и фокусируется на нем. Для получения дополнительной информации смотрите раздел «Приоритет лица» (📖 51).
- Если распознано более одного лица, фокусировка будет производиться по лицу, расположенному наиболее близко к фотокамере.
- Фотокамера сглаживает цвет кожи (до трех лиц) путем применения функции смягчения тона кожи перед записью снимков (📖 68).
- Если фотокамера не распознала ни одного лица, фокусировка выполняется на объекте в центральной части кадра.
- Цифровой зум недоступен.



<sup>1</sup> Заполняющая вспышка с медленной синхронизацией и подавлением эффекта «красных глаз».

<sup>2</sup> Настройку по умолчанию можно изменить.

### Праздник/в помещ.

Съемка внутри помещения в условиях фоновое освещения, например, при свечах.

- Фотокамера фокусируется на объекте, находящемся в центре кадра.
- Дрожание камеры может оказать влияние на качество снимков, поэтому старайтесь удерживать камеру неподвижно. При съемке в темноте рекомендуется использовать штатив. При использовании штатива для обеспечения устойчивости фотокамеры установите для параметра **Подавл. вибраций** (📖 133) значение **Выкл.**



<sup>1</sup> Может использоваться режим вспышки с медленной синхронизацией и подавлением эффекта «красных глаз». Настройку по умолчанию можно изменить.

<sup>2</sup> Настройку по умолчанию можно изменить.

### Пляж/снег

Съемка на фоне ярко освещенной снежной или водной поверхности или на пляже.

- Фотокамера фокусируется на объекте, находящемся в центре кадра.



\* Настройку по умолчанию можно изменить.

## Съемка сюжетов (сюжетный режим)

### Закат



Передаёт все богатство оттенков цвета при съёмке закатов и рассветов.

- Фотокамера фокусируется на бесконечно большом расстоянии. При спусковой кнопке затвора, нажатой наполовину, индикатор фокусировки (📖 6) постоянно светится зеленым цветом. Однако объекты на переднем плане могут при этом оказаться не в фокусе.
- Вспомогательная подсветка АФ (📖 135) не загорается.



Выкл.\*



Выкл.



0,0\*

\* Настройку по умолчанию можно изменить.

### Сумерки/рассвет



Сохраняет цвета, видимые в слабом естественном свете перед рассветом или после заката.

- Фотокамера фокусируется на бесконечно большом расстоянии. При спусковой кнопке затвора, нажатой наполовину, индикатор фокусировки (📖 6) постоянно светится зеленым цветом. Однако объекты на переднем плане могут при этом оказаться не в фокусе.
- Вспомогательная подсветка АФ (📖 135) не загорается.



Выкл.\*



Выкл.



0,0\*

\* Настройку по умолчанию можно изменить.

### Ночной пейзаж



Съемка с большой выдержкой позволяет запечатлеть великолепные ночные пейзажи.

- Фотокамера фокусируется на бесконечно большом расстоянии. При спусковой кнопке затвора, нажатой наполовину, индикатор фокусировки (📖 6) постоянно светится зеленым цветом. Однако объекты на переднем плане могут при этом оказаться не в фокусе.
- Вспомогательная подсветка АФ (📖 135) не загорается.



Выкл.\*



Выкл.



0,0\*

\* Настройку по умолчанию можно изменить.

Рекомендуется использовать штатив в сюжетных режимах, отмеченных значком . При использовании штатива для стабилизации фотокамеры установите для параметра **Подавл. вибраций** (📖 133) значение **Выкл.**

 Макро

Используется для съемки насекомых, цветов и других небольших объектов с близкого расстояния.

- Включается режим макросъемки (📖 34), и фотокамера автоматически наводится на ближайшее положение фокусировки.
- Ближайшее положение съемки может зависеть от увеличения. Фотокамера может сфокусироваться на расстоянии 2 см при положении зума, в котором значок  и индикатор зума будет светиться зеленым (индикатор зума находится слева от значка ). При широкоугольном положении зума фотокамера может фокусироваться на объектах, расположенных на расстоянии не менее 1 см от объектива.
- Для параметра **Режим зоны АФ** устанавливается значение **Ручной выбор** (📖 49). Выберите зону фокусировки, на которой будет фокусироваться фотокамера. Нажмите кнопку , затем вращайте поворотный мульти-selector или нажмите , ,  или , чтобы выбрать зону фокусировки. Нажмите кнопку  еще раз, чтобы зафиксировать выбранную зону фокусировки. Если зона фокусировки заблокирована, можно изменить настройки режима вспышки, коррекции экспозиции и автоспуска.
- Фотокамера осуществляет непрерывную фокусировку до тех пор, пока фокус не будет заблокирован нажатием спусковой кнопки затвора наполовину.
- Так как в этом режиме дрожание фотокамеры сильно влияет на качество получаемых изображений, включите режим **Подавл. вибраций** (📖 133) и крепко держите фотокамеру.



\* Настройку по умолчанию можно изменить. Обратите внимание на то, что при расстоянии до объекта менее 50 см вспышка может не осветить объект съемки целиком.

## Съемка сюжетов (сюжетный режим)

### II Еда

Используйте данный режим при съемке еды.

- Включается режим макросъемки (📖 34), и фотокамера автоматически наводится на ближайшее положение фокусировки.
- Ближайшее положение съемки может завесить от положения зума. Фотокамера может сфокусироваться на расстоянии 1 см от положения зума, в котором значок 📷 и индикатор зума будет светиться зеленым (индикатор зума находится слева от значка △). При широкоугольном положении зума фотокамера может фокусироваться на объектах, расположенных на расстоянии не менее 1 см от объектива.
- Оттенок можно отрегулировать в пределах диапазона слайдера, отображаемого в левой части монитора. Нажмите ▲ поворотного мультиселектора, чтобы придать изображению красноватый оттенок, или ▼, чтобы придать изображению синеватый оттенок. Выбранное значение регулировки оттенка будет сохранено в памяти фотокамеры даже после выключения и будет применено при последующем выборе сюжетного режима «еда».
- Для параметра **Режим зоны АФ** устанавливается значение **Ручной выбор** (📖 49). Выберите зону фокусировки, на котором будет фокусироваться фотокамера. Нажмите кнопку ⓧ, затем вращайте поворотный мультиселектор или нажмите ▲, ▼, ◀ или ▶, чтобы выбрать зону фокусировки. Нажмите кнопку ⓧ еще раз, чтобы зафиксировать выбранную зону фокусировки. Если зона фокусировки заблокирована, можно изменить настройки оттенка, коррекции экспозиции и автоспуска.
- Фотокамера осуществляет непрерывную фокусировку до тех пор, пока фокус не будет заблокирован нажатием спусковой кнопки затвора наполовину.
- Так как в этом режиме дрожание фотокамеры сильно влияет на качество получаемых изображений, включите режим **Подавл. вибраций** (📖 133) и крепко держите фотокамеру.

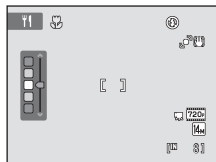

\* Настройку по умолчанию можно изменить.

### III Музей

Используется для съемки в помещениях, где запрещено использовать вспышку (например, в музеях и галереях), а также в тех случаях, когда применение вспышки нежелательно.

- Фотокамера фокусируется на объекте, находящемся в центре кадра.
- При этом можно включить функцию BSS (выбор лучшего снимка) (📖 47).
- Так как в этом режиме дрожание фотокамеры сильно влияет на качество получаемых изображений, включите режим **Подавл. вибраций** (📖 133) и крепко держите фотокамеру.
- Вспомогательная подсветка АФ (📖 135) не загорается.



\* Настройку по умолчанию можно изменить.

Рекомендуется использовать штатив в сюжетных режимах, отмеченных значком 📷. При использовании штатива для стабилизации фотокамеры установите для параметра **Подавл. вибраций** (📖 133) значение **Выкл.**

### Фейерверк



При съемке для отображения шлейфов света и вспышек от разрывов фейерверков и салютов используются большие значения выдержки.

- Фотокамера фокусируется на бесконечно большом расстоянии. При нажатой наполовину спусковой кнопке затвора индикатор фокусировки (📖 6) всегда светится зеленым цветом. Однако объекты на переднем плане могут при этом оказаться не в фокусе.
- Вспомогательная подсветка АФ (📖 135) не загорается.
- Можно использовать только четыре положения оптического зума, показанные справа. При повороте кнопки зуммирования настройка зума будет переходить только в эти четыре положения (доступен цифровой зум).

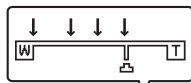

### Копия

Позволяет четко фотографировать текст и рисунки на белом фоне или в печатных материалах.

- Фотокамера фокусируется на объекте, находящемся в центре кадра.
- Для фокусировки на близком расстоянии используйте режим макросъемки (📖 34).
- Цветной текст и рисунки могут выглядеть недостаточно четкими.

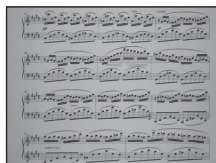

\* Настройку по умолчанию можно изменить.

### Освещение сзади

Используется, когда источник света находится позади объекта съемки, детали которого оказываются затененными. Вспышка срабатывает автоматически для «заполнения» (освещения) теней.

- Фотокамера фокусируется на объекте, находящемся в центре кадра.



\* Настройку по умолчанию можно изменить.

### Съемка панорамы



Используется для съемки серии снимков, которые затем объединяются в панораму с помощью входящего в комплект поставки программного обеспечения Panorama Maker. Для получения дополнительной информации смотрите раздел «Панорамная съемка» (📖 65).





\* Настройку по умолчанию можно изменить.



## Панорамная съемка

Фотокамера фокусируется на объекте, находящемся в центре кадра. Для достижения наилучшего результата используйте штатив. При использовании штатива для обеспечения устойчивости фотокамеры установите для параметра



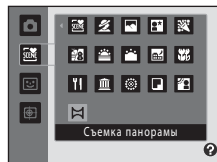

**Подавл. вибраций** (📖 133) значение **Выкл.** в меню настройки (📖 124).



- 1 Нажмите кнопку  в режиме съемки для просмотра меню выбора режима съемки, затем используйте поворотный мультиселектор для выбора сюжетного режима  (**Съемка панорамы**) (📖 55).



Значки направления съемки панорамы указывают направление, в котором снимки будут соединены.

- 2 Поворотным мультиселектором выберите направление и нажмите кнопку .

Выберите направление соединения снимков в завершенной панораме: вправо () , влево () , вверх () , вниз () .

Желтый значок направления съемки панорамы () указывает выбранное направление, и при нажатии кнопки  направление фиксируется. Значок становится белым  . Это означает, что направление фиксировано.

При необходимости примените на этом этапе настройки режима вспышки (📖 30), автоспуска (📖 33), режима макросъемки (📖 34) и коррекции экспозиции (📖 39). Нажмите кнопку  еще раз, чтобы выбрать другое направление.



- 3 Скомпонуйте первую часть сюжета панорамы и сделайте первый снимок.

Одна треть снимка станет отображаться прозрачной.



- 4 Сделайте следующий снимок.

Скомпонуйте следующий снимок так, чтобы одна третья часть кадра накладывалась на первый снимок, и нажмите спусковую кнопку затвора.

Повторяйте эту операцию, пока не получите все снимки, необходимые для составления панорамы.



### 5 После завершения съемки нажмите кнопку .

Фотокамера вернется к шагу 2.



### **Примечания о съемке панорамы**

- Настройки режима вспышки, автоспуска, режима макросъемки и поправки экспозиции невозможно скорректировать после съемки первого кадра. После получения первого снимка становится невозможно ни удалять снимки, ни изменять настройки зума или параметра **Режим изображения** (📖 42).
- Если во время съемки функция автоматического отключения включает режим ожидания (📖 137), то съемка серии для панорамы прерывается. Рекомендуется увеличивать временной интервал, по истечении которого срабатывает функция автоматического выключения.

### **Индикатор AE/AF-L**

В сюжетном режиме **Съемка панорамы** значения экспозиции, баланса белого и фокуса для всех снимков панорамы фиксируются на значениях, установленных для первого снимка каждой серии.

После создания первого снимка отобразится значок **AE/AF-L**, что указывает на блокировку значений экспозиции, баланса белого и фокуса.



### **Panorama Maker**



Установите программу Panorama Maker с входящего в комплект поставки компакт-диска Software Suite. Передайте снимки на компьютер (📖 112) и используйте программу Panorama Maker (📖 116) для объединения их в панораму.

### **Дополнительная информация**

Для получения дополнительной информации смотрите раздел «Имена файлов снимков, звуковых файлов и папок» (📖 150).

# Съемка улыбок (режим интеллектуального портрета)

Если выбраны настройки по умолчанию, при распознавании человеческих лиц фотокамера использует приоритет лица. Затем автоматически срабатывает затвор при распознавании улыбки (таймер улыбки). Для сглаживания цвета кожи или человеческих лиц используется параметр смягчения тона кожи.

- 1 Нажмите кнопку  в режиме съемки для просмотра меню выбора режима съемки, затем используйте поворотный мультиселектор для выбора сюжетного режима , затем нажмите кнопку .

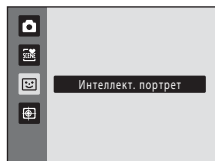

Фотокамера переключается в режим интеллектуального портрета.

- 2 Скомпонуйте кадр.

Направьте фотокамеру на объект.

Когда фотокамера распознает человеческое лицо, вокруг него появится двойная желтая рамка (зона фокусировки). Когда лицо появится в фокусе, двойная граница на мгновение загорится зеленым цветом и фокусировка заблокируется.

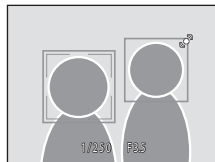

Удается распознавать до трех лиц. Если будет обнаружено несколько лиц, двойная рамка появится вокруг лица, которое находится ближе всего к центру кадра, а вокруг остальных лиц появятся одинарные рамки.

- 3 Затвор срабатывает автоматически.

Если фотокамера распознает улыбку на лице, выделенном двойной рамкой, активируется **Таймер улыбки** (📖 69), и затвор сработает автоматически.

Когда фотокамера распознает лицо, начнет мигать индикатор автоспуска (📖 4). Сразу же после спуска затвора начинает мигать индикатор автоспуска. При каждом нажатии спусковой кнопки затвора камера автоматически делает последовательные снимки с помощью функций распознавания лиц и обнаружения улыбок.

Снимки можно также получать путем нажатия спусковой кнопки затвора. Если лица не распознаны, фотокамера может сфокусироваться на объекте, находящемся в центре кадра.

После спуска затвора фотокамера смягчает изображение кожи объекта, чтобы она выглядела более гладкой, после чего записывает изображение (**Смягчение тона кожи** 📖 69).

- 4 Съемка завершается.

Чтобы прекратить автоматическую съемку улыбающихся лиц, нужно выполнить одно из следующих действий: выключить фотокамеру, установить для параметра **Таймер улыбки** значение **Выключить** или нажать кнопку  и выбрать другой режим съемки.

## Съемка улыбок (режим интеллектуального портрета)

### Съемка в режиме интеллектуального портрета. Примечания

- Цифровой зум недоступен.
- Бывает, что в некоторых ситуациях фотокамере не удастся распознать лица или обнаружить улыбки.
- Для получения дополнительной информации смотрите раздел «Примечания по функции Приоритет лица» (📖 52).

### Примечания о смягчении тона кожи

- Для сохранения снимка с применением функции смягчения тона кожи может потребоваться больше времени.
- В ряде случаев тон лица не удастся смягчить. Кроме того, может измениться цвет других частей тела несмотря на то, что фотокамера распознает лицо. Если желаемый результат не достигнут, установите для параметра **Смягчение тона кожи** значение **Выключить** и повторите съемку.
- Уровень смягчения тона кожи невозможно отрегулировать, если в качестве сюжетного режима выбран портрет или ночной портрет.
- Смягчение тона кожи можно также применить к сохраненным снимкам (📖 101).

### Автоматическое выключение питания в режиме таймера улыбки

Если для параметра **Таймер улыбки** установлено значение **Включить**, активируется функция автоматического выключения питания (📖 137) и фотокамера отключается в том случае, когда возникает одна из следующих ситуаций и не производится никаких действий:

- фотокамера не распознает лица;
- фотокамера распознает лицо, но не определяет улыбку.

### Функции, которые доступны в режиме интеллектуального портрета

- Вспышку нельзя использовать, если для параметра **Отслеж. моргания** установлено значение **Вкл.** Если для параметра **Отслеж. моргания** установлено значение **Выкл.**, для режима вспышки (📖 30) устанавливается значение **АВТО** (авто) (его можно изменить).
- Поправка экспозиции (📖 39) включена.
- Параметры автоспуска (📖 33) можно применять, когда для параметра **Таймер улыбки** установлено значение **Выключить**.
- Режим макросъемки использовать нельзя.
- Нажмите кнопку **MENU**, чтобы открыть меню  (интеллект. портрет), и отрегулируйте значения **Режим изображения, Смягчение тона кожи, Таймер улыбки, Отслеж. моргания**.

### Дополнительная информация

Для получения дополнительной информации смотрите раздел «Автофокус» (📖 27).

## Меню интеллектуального портрета

В меню интеллектуального портрета можно применить следующие параметры. Нажмите кнопку **MENU** (📖 10) в режиме интеллектуального портрета (📖 67), чтобы отобразить меню интеллектуального портрета, и примените настройки с помощью поворотного мультиселектора (📖 9).



### Режим изображения

Настройте параметр **Режим изображения** (📖 42).

Изменение параметров режима изображения применяется ко всем режимам съемки.



### Смягчение тона кожи

Включите смягчение тона кожи. При срабатывании затвора фотокамера распознает одно или несколько человеческих лиц (до трех) и обрабатывает изображение, чтобы смягчить оттенок кожи лица перед сохранением снимка.

Для степени смягчения тона кожи можно выбрать одно из следующих значений:

**Высокий уровень**, **Средний уровень** (настройка по умолчанию) и **Низкий уровень**. Если выбрано значение **Выключить**, функция смягчения тона кожи не применяется.

- Текущую настройку можно подтвердить с помощью индикатора, который отображается на мониторе при съемке (📖 6). Если выбрано значение **Выключить**, индикатор не отображается. Эффекты смягчения тона кожи не видны во время компоновки снимаемых кадров. Проверьте степень смягчения тона кожи, выполняемого в режиме просмотра.



### Таймер улыбки

- **Включить** (настройка по умолчанию): фотокамера использует приоритет лица для распознавания человеческого лица, а затем автоматически спускает затвор при обнаружении улыбки.
- **Выключить**: фотокамера не спускает затвор автоматически при обнаружении улыбки. Нажмите спусковую кнопку затвора, чтобы сделать снимок.
- При включении таймера улыбки на мониторе во время съемки появляется индикатор (📖 6). Если выбрано значение **Выключить**, индикатор не отображается.



### Отслеж. моргания

Если выбрано значение **Вкл.**, фотокамера автоматически дважды спускает затвор при съемке каждого кадра. Из двух этих кадров сохраняется тот, где у человека открыты глаза.

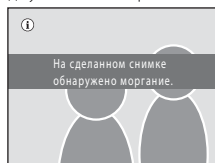

- Если камера сохранила снимок, на котором глаза могут быть закрыты, на несколько секунд отображается диалоговое окно, показанное справа.
- Если выбрано значение **Вкл.**, вспышкой пользоваться нельзя.
- По умолчанию установлено значение **Выкл.**
- Текущее значение отображается на мониторе (📖 6). Если выбрано значение **Выкл.**, индикатор не отображается.



## Фокусировка на движущемся объекте (режим ведения объекта)



Используйте этот режим для съемки движущихся объектов. Выберите объект, на котором сфокусируется камера. Зона фокусировки автоматически сместится для отслеживания объекта.

По умолчанию, если фотокамера обнаружит лицо, она автоматически перейдет в режим ведения этого объекта (ведение лица).

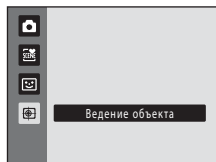
- 1 Нажмите кнопку  в режиме съемки для просмотра меню выбора режима съемки, затем используйте поворотный мультиселектор для выбора , затем нажмите кнопку .



Фотокамера перейдет в режим ведения объекта, а в центре кадра появится белая одинарная рамка.

Для режима вспышки ( 30) будет установлено значение  (выкл.) (данную настройку можно изменить).

- 2 Выберите объект.

Расположите объект вдоль границы в центре кадра и нажмите кнопку .

- Объект выбирается.
- Если фотокамера не может сфокусироваться на объекте, рамка засветится красным. Измените компоновку кадра и повторите попытку.

Если объект выбран, вокруг этого объекта появится двойная желтая граница (зона фокусировки), и камера начнет ведение объекта.

Если фотокамера распознает лицо, оно будет автоматически зарегистрировано в качестве объекта ведения, и начнется ведение объекта ( 72).

Чтобы сменить объект, нажмите кнопку  для отмены выбора текущего объекта.

Если объект съемки более не доступен для ведения фотокамерой, зона фокусировки исчезнет, и выбор объекта будет отменен. Выберите объект снова.



### 3 Нажмите спусковую кнопку затвора, чтобы сделать снимок.

Камера фокусируется на зоне фокусировки, когда спусковая кнопка затвора нажата наполовину. Зоны фокусировки станут зеленой, и фокус будет заблокирован.

Если фотокамера не может сфокусироваться, зона фокусировки будет мигать. Снова нажмите спусковую кнопку затвора, чтобы выполнить фокусировку.

Если спусковая кнопка затвора наполовину нажата, когда зона фокусировки не отображается, фотокамера фокусируется на объекте, находящемся в центре кадра.

Чтобы спустить затвор, нажмите спусковую кнопку затвора до конца.

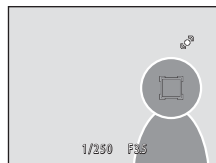

### ✓ Примечания о режиме ведения объекта

- Цифровой зум недоступен.
- Выберите положение зума, режим вспышки, коррекцию экспозиции и настройки меню перед выбором объекта. Если любую настройку фотокамеры изменить после выбора объекта, выбор объекта будет отменен.
- Если объект быстро движется, либо фотокамера сильно трясется или различает похожий объект, выбор желаемого объекта может оказаться невозможным. Кроме того, камера может начать ведение другого объекта. Способность камеры точно отслеживать выбранный объект зависит также от размера и яркости объекта.
- В редких случаях объекты, с которыми система автофокуса может работать некорректно (📖 27), могут оказаться не в фокусе несмотря на то, что зона фокусировки отображается зеленым. В этом случае нужно перейти в режим  (авто) и установить для параметра **Режим зоны АФ** (📖 49) значение **Ручной выбор** или **Центр**. Повторно сфокусируйтесь на другом объекте, расположенном на том же расстоянии от фотокамеры, что и снимаемый объект, и используйте блокировку фокуса (📖 50).

### 📌 Функции, которые доступны в режиме ведения объекта

- Можно отрегулировать настройки режима вспышки (📖 30) и поправки экспозиции (📖 39).
- Нельзя использовать автоспуск (📖 33) и режим макросъемки (📖 34).
- Нажмите кнопку **MENU**, чтобы отобразить меню  (ведение объекта), и выберите значения **Режим изображения**, **Режим автофокуса**, **Ведение лица** (📖 72).

### Меню ведения объекта

В меню ведения объекта можно применить следующие параметры.

Нажмите кнопку **MENU** (📖 10) в режиме ведения объекта (📖 70), чтобы отобразить меню ведения объекта, и примените настройки с помощью поворотного мультиселектора (📖 9).



#### Режим изображения

Настройте параметр **Режим изображения** (📖 42).

Изменение параметров режима изображения применяется ко всем режимам съемки.



#### Режим автофокуса

Установите **Режим автофокуса** (📖 52), используемый в режиме ведения объекта (по умолчанию используется **Непрерывный АФ**).

Если в режиме ведения объекта используется режим **Непрерывный АФ**, фотокамера постоянно фокусируется на выбранном объекте до тех пор, пока фокусировка не будет блокирована нажатием спусковой кнопки затвора наполовину. Будет слышен звук движения объектива.

Изменения, внесенные в настройки режима автофокусировки в этом режиме, не будут применены к настройкам режима автофокусировки в режиме **А** (авто).

Настройки режима автофокусировки, примененные в режиме ведения объекта, сохраняются в памяти фотокамеры даже после выключения фотокамеры.



#### Ведение лица

Если установлено значение **Вкл.** (настройка по умолчанию) и камера обнаружит лицо, этот объект будет автоматически зарегистрирован в качестве объекта ведения, и начнется ведение объекта.



#### Ведение лица. Примечания

- Доступно ведение только одного объекта. Если будет одновременно обнаружено несколько лиц, будет выполнено ведение лица, расположенного ближе всего к центру кадра.
- В зависимости от условий съемки, например направлено ли лицо на фотокамеру, лицо может определяться неправильно. → «Приоритет лица» (📖 51)
- Если фотокамере не удастся отслеживать выбранный объект, нажмите кнопку **OK**, чтобы повторить попытку, или установите для параметра **Ведение лица** значение **Выкл.**, скомпонуйте кадр таким образом, чтобы объект находился в рамке, расположенной в центре кадра, затем нажмите кнопку **OK** еще раз, чтобы повторно зарегистрировать объект.



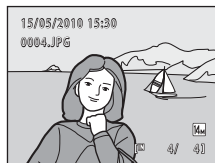

## Действия в режиме полнокадрового просмотра

Чтобы войти в режим просмотра и отобразить сделанные снимки (📖 28), нажмите кнопку  в режиме съемки.



В режиме полнокадрового просмотра доступны следующие действия.

Действие	Элемент управления	Описание	
Выбор снимков		Нажмите <b>▲</b> , <b>▼</b> , <b>◀</b> или <b>▶</b> , чтобы отобразить следующий или предыдущий снимок. Нажмите и удерживайте <b>▲</b> , <b>▼</b> , <b>◀</b> или <b>▶</b> , чтобы быстро пролистать снимки. Кроме этого, снимки можно выбрать с помощью поворотного мультиселектора.	9
Просмотр уменьшенных изображений/ включение отображения календаря	<b>W</b> 	Поверните кнопку зуммирования <b>W</b>  , чтобы отобразить 4, 9, 16 уменьшенных изображений снимков. Поверните кнопку зуммирования <b>W</b>  при отображении 16 уменьшенных изображений снимков, чтобы включить режим отображения календаря.	75, 77
Выбор другой даты съемки (режиме списка по дате)	<b>W</b> 	Возврат на экран списка по дате.	83
Увеличение при просмотре	<b>T</b> 	Поверните кнопку зуммирования в положение <b>T</b>  , чтобы увеличить изображение до 10x. Нажмите кнопку <b>OK</b> , чтобы вернуться в режим полнокадрового просмотра.	78
Отображение съемочной информации (кроме режима списка по дате)	<b>OK</b>	Отображение гистограммы и съемочной информации. Нажмите кнопку <b>OK</b> , чтобы вернуться в режим полнокадрового просмотра.	74
Просмотр видеороликов	<b>OK</b>	Просмотр текущего отображаемого видеоролика.	109
Удаление снимков		Удаление текущего отображаемого снимка.	28
Отображение меню	<b>MENU</b>	Отображение меню для выбранного режима.	86
Переключение в другой режим просмотра		Нажмите кнопку  , чтобы отобразить меню выбора режима просмотра и переключитесь в режим автосортировки по дате или режим списка по дате.	79

## Действия в режиме полнокадрового просмотра

Действие	Элемент управления	Описание	
Переключение в режим съемки		Нажмите кнопку , спусковую кнопку затвора или кнопку  (видеосъемка).	28

### Просмотр снимков

Если снимки, на которых во время съемки было распознано лицо ( 51), отображаются в режиме полнокадрового просмотра, они, возможно, будут автоматически повернуты, чтобы отображаться в соответствии с ориентацией распознанного лица. Если снимки выполнены в том случае, когда для параметра **Непрерывный** ( 47) установлены значения **Непрерывный**, **BSS**, **Мультикадр 16** или **Спорт, непрерывная**, они не будут повернуты.

### Отображение гистограммы и съемочной информации

Нажмите кнопку в режиме полнокадрового просмотра, чтобы отобразить гистограмму и съемочную информацию для текущего снимка (недоступно для видеороликов).

Повторно нажмите кнопку , чтобы вернуться в режим полнокадрового просмотра.

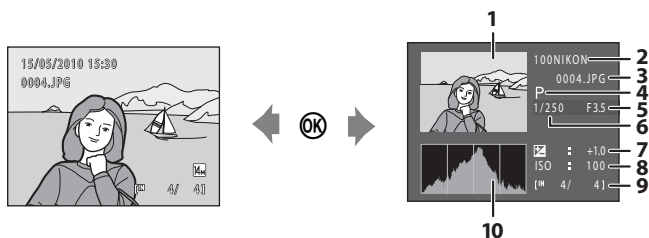

**1** Снимок

**2** Имя папки

**3** Имя файла

**4** Режим съемки<sup>1</sup>

**5** Диафрагма

**6** Выдержка

**7** Поправка экспозиции

**8** Чувствительность



**9** Номер текущего кадра/  
общее число кадров

**10** Гистограмма<sup>2</sup>

<sup>1</sup> **P** отображается в качестве режима съемки.

<sup>2</sup> Гистограмма представляет собой график, показывающий распределение оттенков в изображении. Горизонтальная ось соответствует яркости пикселей, при этом темные тона находятся слева, а яркие – справа. Вертикальная ось отображает число соответствующих пикселей.

## Просмотр нескольких снимков: просмотр уменьшенных изображений

Поверните кнопку зуммирования в положение **W**  в режиме полнокадрового просмотра ( 73) для показа снимков в виде «контактных отпечатков» уменьшенных изображений (кроме режима «Список по дате»).



При отображении уменьшенных изображений можно выполнять следующие действия.

Действие	Элемент управления	Описание	
Выбор снимков		Вращайте поворотный мультиселектор или нажимайте <b>▲</b> , <b>▼</b> , <b>◀</b> или <b>▶</b> .	9
Увеличение числа отображаемых снимков и отображение календаря	<b>W</b> 	Поверните кнопку зуммирования в положение <b>W</b>  , чтобы увеличить число отображаемых уменьшенных изображений снимков: 4 → 9 → 16. Поверните кнопку зуммирования в положение <b>W</b>  при отображении 16 уменьшенных снимков, чтобы показать календарь (  77). Снимки можно найти по дате съемки. Поверните кнопку зуммирования в положение <b>T</b>  для возврата к просмотру уменьшенных изображений.	—
Уменьшение числа отображаемых снимков	<b>T</b> 	Поверните кнопку зуммирования в положение <b>T</b>  , чтобы уменьшить число отображаемых уменьшенных изображений снимков: 16 → 9 → 4. Поверните кнопку зуммирования в положение <b>T</b>  при просмотре 4 уменьшенных изображений снимков, чтобы вернуться к режиму полнокадрового просмотра.	—
Переключение в режим полнокадрового просмотра		Нажмите кнопку  .	73
Переключение в режим съемки		Нажмите кнопку  , спусковую кнопку затвора или кнопку  (видеосъемка).	28
			
			

### **Отображение в режиме просмотра уменьшенных изображений**

Если выбраны снимки, отмеченные с помощью **Задание печати** (🖨️ 87) или **Защита** (🔒 93), они будут отображаться со значками, показанными справа.

Видеоролики отображаются в виде кинокадров.



### **Отображение уменьшенных изображений в режиме автосортировки**

Когда уменьшенные изображения отображаются в режиме автосортировки (📁 80), в правой части экрана над монитором отображается значок категории снимка.

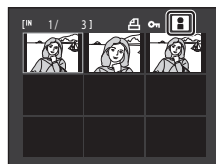

## Отображение календаря

При отображении 16 уменьшенных снимков (📖 75) поверните кнопку зуммирования в положение **W** (📷), чтобы включить режим отображения календаря.

Отображение снимков можно выбрать по дате их создания. Даты создания снимков подчеркнуты желтым. На экране календаря доступны следующие операции.

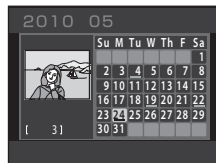

Действие	Элемент управления	Описание	📖
Выбор даты		Вращайте поворотный мультиселектор или нажимайте ▲, ▼, ◀ или ▶.	9
Возврат к полнокадровому просмотру		Первый сделанный в выбранную дату снимок отображается в режиме полнокадрового просмотра.	73
Возврат в режим отображения уменьшенных изображений	<b>T</b> (📷)	Поверните кнопку зуммирования в положение <b>T</b> (📷).	75

### 👍 Отображение календаря. Примечания

- Изображения, сделанные фотокамерой, на которой не настроена дата, будут иметь дату создания 1 января 2010 года.
- На экране календаря недоступны кнопки 🗑️ и MENU.

### 📷 Режим Список по дате

В режиме списка по дате можно просмотреть только снимки, сделанные в один день (📖 83). Операции в списке по дате (📖 85) также доступны только для тех снимков, которые сделаны в выбранные дни.

## Просмотр крупным планом: увеличение при просмотре

Поворот кнопки зуммирования в положение **T** (📄) в режиме полнокадрового просмотра (📖 73) приводит к увеличению изображения центральной части текущего снимка.

- Разметка в нижнем правом углу показывает отображаемую в данный момент часть изображения.

Во время просмотра увеличенного изображения доступны следующие действия.



Действие	Элемент управления	Описание	📖
Увеличение	<b>T</b> (📄)	Увеличение происходит при каждом повороте кнопки зуммирования в положение <b>T</b> (📄) до максимального значения 10x.	—
Уменьшение	<b>W</b> (📄)	Уменьшение происходит при каждом повороте кнопки зуммирования в положение <b>W</b> (📄). Когда коэффициент увеличения составит 1x, фотокамера вернется в режим полнокадрового просмотра.	—
Просмотр других областей снимка		Для просмотра других фрагментов снимка используйте кнопки поворотного мультиселектора ▲, ▼, ◀ или ▶.	9
Переключение в режим полнокадрового просмотра		Нажмите кнопку .	73
Кадрирование снимка	<b>MENU</b>	Создание кадрированной копии и сохранение увеличенной части в отдельном файле.	103
Переключение в режим съемки		Нажмите кнопку , спусковую кнопку затвора или кнопку  (видеосъемка).	28



### Снимки, сделанные в режиме приоритета лица

При увеличении (увеличение при просмотре) снимка, выполненного с использованием функции приоритета лица (📖 51), путем поворота кнопки зуммирования в положение **T** (📄) снимок можно увеличить, причем в центре экрана будет располагаться распознанное во время съемки лицо (за исключением снимков, сделанных в режимах **Непрерывный**, **BSS**, **Мультикадр 16**, **Спорт**, **непрерывная**, 📖 47).

- Если распознано более одного лица, снимок будет увеличен, и лицо, попавшее в фокус, будет располагаться в центре монитора. Нажмите ▲, ▼, ◀ или ▶ поворотного мультиселектора, чтобы отобразить другие распознанные лица.
- Если для настройки коэффициента увеличения кнопка зуммирования поворачивается в положение **T** (📄) или **W** (📄), то в центре монитора будет отображаться центральная часть снимка, а не лицо (обычное увеличение при просмотре).



## Выбор режима просмотра

Выберите один из следующих режимов просмотра:  (просмотр),  (автосортировка),  (список по дате).

### 1 Нажмите кнопку в режиме просмотра.

Откроется меню выбора режима просмотра.







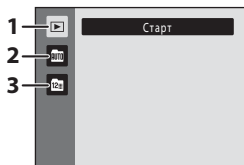

### 2 Воспользуйтесь поворотным мультиселектором, чтобы выбрать режим просмотра, затем нажмите кнопку .

Фотокамера перейдет в выбранный режим просмотра.

Чтобы вернуться в текущий режим просмотра без изменения режимов просмотра, нажмите кнопку .



- |   |  |  |
|---|--|--|
| 1   |  Режим просмотра      |  73 |
| Просмотр всех снимков.  |  |  |
| 2   |  Режим Автосортировка |  80 |
| Просмотр снимков и видеороликов, автоматически отсортированных по выбранной категории при съемке. |  |  |
| 3   |  Режим Список по дате |  83 |
| Просмотр снимков, сделанных в выбранную дату.   |  |  |

## Поиск снимков в режиме автосортировки

Во время съемки снимки и видеоролики автоматически сортируются в любую из следующих категорий. Если выбран «**auto**» режим автосортировки, снимки и видеоролики можно просмотреть, выбрав категорию, в которую они попали при сортировке.

Улыбка	Портреты	Еда
Пейзаж	От заката до рассвета	Макросъемка
Видео	Измененные копии	Другие сюжеты

В режиме полнокадрового просмотра, как и в режиме обычного просмотра, можно увеличивать изображения снимков, просматривать уменьшенные изображения снимков, отобразить календарь, редактировать снимки и просматривать видеоролики. При нажатии кнопки **MENU** отображается меню автосортировки ( 82), и все снимки, попавшие при сортировке в указанную категорию, можно выбрать для удаления, просмотра в режиме показа слайдов или для применения настроек задания печати или защиты.

## Просмотр снимков в режиме автосортировки

- 1 Нажмите кнопку в режиме просмотра, чтобы отобразить меню выбора режима просмотра, затем используйте поворотный мультиселектор для выбора , затем нажмите кнопку .

Появится список категорий.

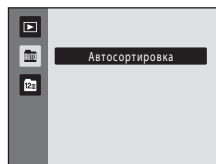
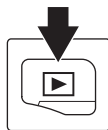

- 2 Используйте поворотный мультиселектор для выбора нужной категории.

Для получения дополнительной информации о категориях смотрите раздел «Категории режима автосортировки» ( 81).





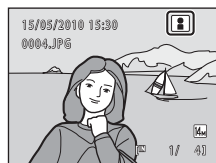
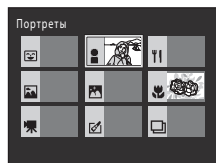



Нажмите кнопку , чтобы отобразить снимок в выбранной категории в режиме полнокадрового просмотра.

В верхнем правом углу экрана отобразится значок категории, воспроизводимой в настоящий момент.





## Категории режима автосортировки

Категория	Описание
 Улыбка	Снимки, сделанные в режиме интеллектуального портрета (📖 67), когда параметру таймера улыбки было присвоено значение <b>Включить</b> .
 Портреты	Снимки, сделанные в режиме  (авто) (📖 22) с приоритетом лица (📖 51). Снимки, сделанные в сюжетных режимах <b>Портрет*</b> , <b>Ночной портрет*</b> , <b>Праздник/в помещ.</b> , <b>Освещение сзади*</b> (📖 55). Снимки, сделанные в режиме интеллектуального портрета (📖 67), когда параметру таймера улыбки было присвоено значение <b>Выключить</b> .
 Еда	Снимки, сделанные в сюжетном режиме <b>Еда</b> (📖 55).
 Пейзаж	Снимки, сделанные в сюжетном режиме <b>Пейзаж*</b> (📖 55).
 От заката до рассвета	Снимки, сделанные в сюжетном режиме <b>Ночной пейзаж*</b> , <b>Закат</b> , <b>Сумерки/рассвет</b> , <b>Фейерверк</b> (📖 55).
 Макросъемка	Снимки, сделанные в режиме  (авто) с режимом макросъемки (📖 34). Снимки, сделанные в сюжетном режиме <b>Макро*</b> (📖 55).
 Видео	Видеоролики (📖 104).
 Измененные копии	Копии, созданные с помощью функций редактирования (📖 97).
 Другие сюжеты	Все снимки, которые не удается отнести к какой-либо из перечисленных категорий.

\* Снимки, созданные в сюжетном режиме автоматического выбора сюжета (📖 56), также сортируются по соответствующим категориям.

## Режим автосортировки. Примечания

- В режиме автосортировки в каждую категорию при сортировке можно отнести до 999 снимков и видеороликов. Если в той или иной категории уже находится более 999 снимков или видеороликов, новые снимки и видеоролики не удастся отнести к этой категории или отобразить в режиме автосортировки. Отобразите снимки и видеоролики, которые невозможно отнести к категории в режиме обычного просмотра (📖 28) или в режиме списка по дате (📖 83).
- Снимки или видеоролики, скопированные из внутренней памяти на карту памяти или наоборот (📖 96), не удастся отобразить в режиме автосортировки.
- Снимки или видеоролики, записанные с помощью фотокамеры, отличной от COOLPIX S8000, не будут отображаться в режиме автосортировки.

## Действия в режиме автосортировки

На экране списка категорий можно выполнить следующие действия.

Действие	Элемент управления	Описание	
Выбор категории.		Вращайте поворотный мультиселектор или нажимайте ▲, ▼, ◀ или ▶, чтобы выбрать категорию.	9
Переключение в режим полнокадрового просмотра		Для отображения первого снимка в выбранной категории нажмите кнопку  .	73
Удаление снимка		Нажмите кнопку  после выбора категории. Откроется окно подтверждения. Выберите <b>Да</b> и нажмите кнопку  , чтобы удалить все снимки, попавшие в эту категорию при сортировке.	28
Переключение в другой режим просмотра		Для отображения меню выбора режима просмотра нажмите кнопку  .	79
Переключение в режим съемки	   	Нажмите кнопку  , спусковую кнопку затвора или кнопку  (видеосъемка).	28

## Меню автосортировки

Нажмите кнопку **MENU** в режиме полнокадрового просмотра или режиме просмотра уменьшенных изображений, чтобы применить следующие пункты меню.

Быстрая обработка	→  99	Удалить	→  91
D-Lighting	→  100	Защита	→  93
Смягчение тона кожи	→  101	Повернуть снимок	→  93
Задание печати	→  87	Уменьшить снимок	→  102
Показ слайдов	→  90	Звуковая заметка	→  94



## Просмотр снимков по дате (Список по дате)

В « режиме списка по дате» можно просматривать снимки, сделанные в определенный день.

В режиме полнокадрового просмотра, как и в режиме обычного просмотра, можно увеличивать изображения снимков, редактировать снимки и просматривать видеоролики.

При нажатии кнопки **MENU** отображается меню списка по дате ( 85), и все снимки, сделанные в определенный день, можно выбрать для удаления, просмотра в режиме показа слайдов или для применения настроек задания печати или защиты.

### Выбор даты в режиме Список по дате

- 1 Нажмите кнопку  в режиме просмотра, чтобы отобразить меню выбора режима просмотра, затем используйте поворотный мультиселектор для выбора , затем нажмите кнопку **OK**.

Откроется список дат, в которые снимки были сделаны.

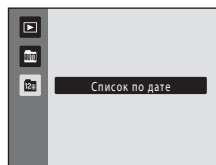

- 2 Используйте поворотный мультиселектор для выбора нужной даты.

Фотокамера может отображать в списке до 29 дат. Если общее число дат, к которым относятся снимки, превышает 29, все снимки, записанные ранее последних 29 дат, будут выводиться вместе в группе **Другие**.

После нажатия кнопки **OK** в режиме полнокадрового просмотра будет отображен первый снимок, сделанный в выбранный день.

Поверните кнопку зуммирования в положение **W**  в режиме полнокадрового просмотра, чтобы вернуться к экрану режима списка по дате.

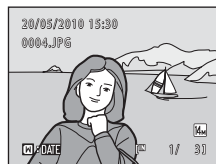
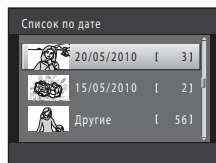

### Примечания о режиме Список по дате

- В режиме списка по дате можно просмотреть до 9 000 последних записанных снимков.
- Изображения, сделанные фотокамерой, на которой не настроена дата, будут иметь дату создания 1 января 2010 года.
- В режиме списка по дате нельзя отобразить гистограмму и съемочную информацию.











## Действия в режиме списка по дате

На экране режима списка по дате можно выполнить следующие действия.

Действие	Элемент управления	Описание	
Выбор даты		Для выбора даты используйте поворотный мультиселектор или кнопки ▲ или ▼.	9
Переключение в режим полнокадрового просмотра		Для отображения первого снимка, созданного в выбранный день, нажмите кнопку  . Поверните кнопку зуммирования в положение <b>W</b>  в режиме полнокадрового просмотра, чтобы вернуться к экрану режима списка по дате.	73
Удаление снимка		Нажмите кнопку  , чтобы удалить все снимки, сделанные в указанный день. Откроется окно подтверждения. Выберите <b>Да</b> и нажмите кнопку  , чтобы удалить все снимки.	28
Просмотр меню списка по дате	<b>MENU</b>	Чтобы отобразить меню списка по дате, нажмите кнопку <b>MENU</b> .	85
Переключение в другой режим просмотра		Для отображения меню выбора режима просмотра нажмите кнопку  .	79
Переключение в режим съемки		Нажмите кнопку  , спусковую кнопку затвора или кнопку ● (видеосъемка).	28
			
			

## Меню Список по дате

В режиме списка по дате нажмите кнопку **MENU**, чтобы отобразить указанные ниже меню (только для снимков, созданных в определенный день).

Быстрая обработка*	→  99
D-Lighting*	→  100
Смягчение тона кожи*	→  101
Задание печати	→  87
Показ слайдов	→  90
Удалить	→  91
Защита	→  93
Повернуть снимок*	→  93
Уменьшить снимок*	→  102
Звуковая заметка*	→  94

\* Только в режиме полнокадрового просмотра

Если нажать кнопку **MENU** на экране режима списка по дате ( 83), параметры можно применить ко всем снимкам, сделанным в один и тот же день, или все снимки, сделанные в один и тот же день, можно удалить. Чтобы применить параметры к отдельным снимкам или выбрать отдельные снимки для удаления, необходимо отобразить снимок в режиме полнокадрового просмотра и нажать кнопку **MENU**.

## Параметры режима просмотра: Меню просмотра

В меню просмотра доступны следующие функции.

	<b>Быстрая обработка</b>	99
	Простое создание отредактированных копий с усилением контраста и насыщенности.	
	<b>D-Lighting</b>	100
	Повышает яркость и контрастность на темных участках снимков.	
	<b>Смягчение тона кожи</b>	101
	Смягчение тона кожи лица.	
	<b>Задание печати</b>	87
	Выбор снимков для печати и количества копий каждого из них.	
	<b>Показ слайдов</b>	90
	Просмотр снимков во внутренней памяти или на карте памяти в автоматическом режиме показа слайдов.	
	<b>Удалить</b>	91
	Удаление всех или выбранных снимков.	
	<b>Защита</b>	93
	Защита выбранных снимков от случайного удаления.	
	<b>Повернуть снимок</b>	93
	Изменение ориентации снимков.	
	<b>Уменьшить снимок</b>	102
	Создайте уменьшенную копию текущего снимка.	
	<b>Звуковая заметка</b>	94
	Запись звуковых заметок для снимков.	
	<b>Копирование</b>	96
	Копирование файлов между внутренней памятью и картой памяти.	

### Отображение меню режима просмотра

Чтобы войти в режим просмотра, нажмите кнопку (93).

Нажмите кнопку **MENU**, чтобы отобразить меню режима просмотра.

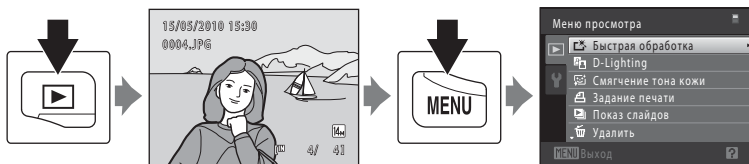

- Для выбора и применения настроек используйте поворотный мультиселектор (9).
- Для выхода из меню просмотра нажмите кнопку **MENU**.

## 🖨️ Задание печати (создание задания печати DPOF)

Кнопка  (режим просмотра) → MENU (Меню просмотра) → 🖨️ Задание печати

Для печати сохраненных на карте памяти снимков с применением любого из следующих способов используйте функцию **Задание печати** в меню просмотра для создания цифровых заданий печати для DPOF-совместимых устройств.

- Установка карты памяти в гнездо принтера, совместимого с DPOF (📖 164)
- Передача карты памяти в цифровую фотолабораторию
- Подключение фотокамеры к PictBridge-совместимому (📖 164) принтеру (📖 118). Если карта памяти извлечена из фотокамеры, можно создать задание печати для снимков во внутренней памяти.

### 1 Нажмите кнопку MENU в режиме просмотра.

Откроется меню режима просмотра.

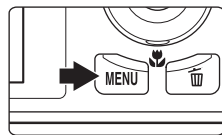

### 2 Воспользуйтесь поворотным мультиселектором, чтобы выбрать **Задание печати**, затем нажмите кнопку **OK**.



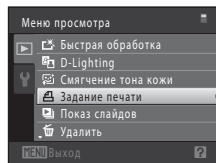

Если просмотр выполняется в режиме списка по дате или автосортировки, перейдите к шагу 4.

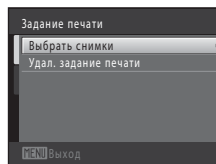

### 3 Выберите **Выбрать снимки** и нажмите кнопку **OK**.



### 4 Выберите снимки (не более 99) и количество копий каждого снимка (не более девяти).

Вращайте поворотный мультиселектор или нажмите  или  для выбора снимков, затем нажмите кнопку  или , чтобы указать количество распечатываемых копий.

Снимок, выбранный для печати, отмечается галочкой (☑) и числом, обозначающим количество копий, выбранное для печати. Если количество копий для снимков не указано, выбор будет отменен.

Поверните кнопку зуммирования в положение **T** (🔍) для перехода в режим полнокадрового просмотра.

Поверните кнопку зуммирования в положение **W** (📷) для возврата к просмотру 12 уменьшенных изображений.

После завершения настроек нажмите кнопку **OK**.



## 5 Включает или выключает печать даты съемки и информации о снимке.

Выберите **Дата** и нажмите кнопку **OK** для печати даты съемки на всех снимках в данном задании печати. Выберите **Информация** и нажмите кнопку **OK**, чтобы распечатать значение выдержки и диафрагмы на всех снимках данного задания печати. Выберите **Готово** и нажмите кнопку **OK** для завершения создания задания печати.

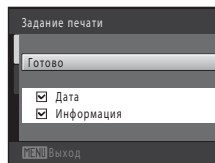

При просмотре снимков, выбранных для печати, отображается значок .

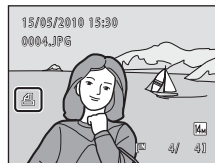

## ✓ Задание печати. Примечания

Если задание печати создается в режиме автосортировки или списка по дате и для печати отмечены снимки, имеющие другую категорию или сделанные в другой день, отобразится экран, показанный ниже.

- Выберите **Да**, чтобы добавить снимки выбранной категории или снимки с выбранной датой съемки в существующее задание печати.
- Выберите **Нет**, чтобы удалить ранее отмеченные снимки и ограничить задание печати снимками в выбранной категории или с выбранной датой съемки.

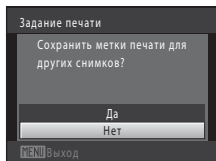

Режим Автосортировка

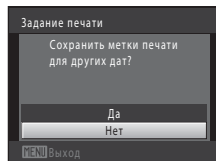

Режим Список по дате

Если общее число снимков в задании печати превышает 99, появится экран, показанный ниже.

- Выберите **Да**, чтобы удалить ранее добавленные снимки из задания печати и ограничить задание печати только что отмеченными снимками.
- Выберите **Отмена**, чтобы удалить только что добавленные снимки из задания печати и ограничить задание печати ранее отмеченными снимками.

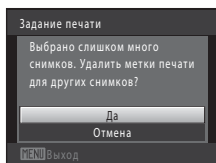

Режим Автосортировка

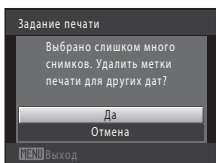

Режим Список по дате



## Печать даты съемки и информации о снимке. Примечания

Если для функции задания печати выбраны значения **Дата** и **Информация**, дата съемки и информация о снимке будут напечатаны на изображении, если используется DPOF-совместимый (📖 164) принтер, который поддерживает данную функцию.

- Информацию о снимке невозможно напечатать, если фотокамера подключена для печати DPOF (📖 123) напрямую к принтеру с помощью прилагаемого USB-кабеля.
- Обратите внимание, что параметры **Дата** и **Информация** сбрасываются при отображении параметра задания печати.
- Печатаемая дата соответствует дате съемки. Изменение даты в фотокамере с помощью функции **Дата** в меню настройки после создания снимка не приведет к изменению даты, печатаемой на снимке.



## Отмена существующего задания печати



Выберите **Удал. задание печати** в шаге 3 раздела «Задание печати (создание задания печати DPOF)» (📖 87) и нажмите кнопку , чтобы удалить метки печати со всех снимков и отменить задание печати.

## Впечатывание даты

Если дата и время записи распечатываются на снимках с помощью функции **Впечатывание даты** (📖 132) в меню настройки, эти снимки записываются с датой и временем создания, которые наносятся на снимок в момент создания. Снимки с печатанной датой можно напечатать на принтерах, которые не поддерживают печать даты и времени.

Будут распечатаны только дата и время, нанесенные на снимки с помощью функции **Впечатывание даты**, даже если включена функция **Дата** для параметра **Задание печати**.



## Показ слайдов

Кнопка  (режим просмотра) → MENU (Меню просмотра) →  Показ слайдов

Почередный просмотр снимков, сохраненных во внутренней памяти или на карте памяти, в автоматическом режиме показа слайдов.

### 1 Воспользуйтесь поворотным мультиселектором, чтобы выбрать **Старт**, затем нажмите кнопку .

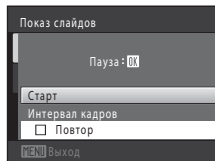

Чтобы изменить интервал между снимками, перед выбором команды **Старт** выберите **Интервал кадров**, укажите нужный интервал и нажмите кнопку .

Для автоматического повторения показа слайдов перед выбором **Старт** включите функцию **Повтор** и нажмите кнопку . При включении повторения рядом с названием параметра появится галочка ().



### 2 Начнется показ слайдов.

Во время просмотра слайдов доступны следующие действия.

Нажмите кнопку  поворотного мультиселектора для показа следующего снимка или кнопку  для отображения предыдущего снимка. Для быстрой прокрутки вперед или назад нажмите и удерживайте одну из этих кнопок.

Для временной остановки показа слайдов нажмите кнопку .



### 3 Завершение или повторный показ слайд-шоу.

При окончании или временной остановке показа слайдов выберите **Конец** и нажмите кнопку , чтобы вернуться в меню режима просмотра, или выберите **Начать снова**, чтобы воспроизвести показ слайдов еще раз.

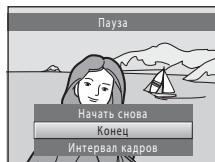

## Примечания по показу слайдов

- При показе слайдов отображается только первый кадр видеороликов, включенных в показ слайдов.
- Максимальное время воспроизведения составляет до 30 минут даже при включении функции **Повтор** ( 137).

## Удалить (Удаление нескольких снимков)

Кнопка  (режим просмотра) → MENU (Меню просмотра) →  Удалить

Удалите выбранные снимки или все снимки сразу.



### Удалить выбр. снимки

Выберите снимки в меню выбора снимков и удалите их. Для получения дополнительной информации смотрите раздел «Выбор снимков» ( 92).

### Удалить все снимки

Удалите все снимки. В режиме автосортировки или списка по дате будут удалены все снимки выбранной категории или сделанные в выбранный день.

## Примечания по удалению

- Восстановить удаленные снимки невозможно. Перед удалением важные снимки можно передать на компьютер.
- Снимки, помеченные значком , защищены и не могут быть удалены ( 93).

## Выбор снимков

Экран выбора снимков, похожий на тот, что изображен справа, появляется при выборе следующих пунктов:

- **Меню просмотра: Задание печати>Выбрать снимки** (📖 87), **Удалить>Удалить выбр. снимки** (📖 91), **Защита** (📖 93), **Повернуть снимок** (📖 93), **Копирование>Выбранные снимки** (📖 96)
- **Меню настройки: Экран приветствия>Выбрать снимок** (📖 127)

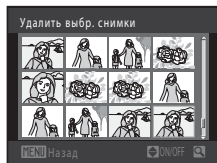

Чтобы выбрать снимки, выполните действия, приведенные ниже.

- 1** Выберите нужный снимок с помощью поворотного мультиселектора или кнопок ◀ или ▶.

Для функции **Повернуть снимок** и **Экран приветствия** можно выбрать только один снимок. Перейдите к шагу 3.

Поверните кнопку зуммирования в положение **T** (📄), чтобы перейти в режим полнокадрового просмотра.

Чтобы вернуться в режим показа 12 уменьшенных изображений, поверните кнопку зуммирования в положение **W** (📄).



- 2** Нажмите кнопку ▲ или ▼, чтобы совершить выбор, отменить выбор или указать количество копий.

Если выбран снимок, рядом со снимком отображается галочка (☑). Повторите шаги 1 и 2 для выбора дополнительных снимков.



- 3** Нажмите кнопку **OK**, чтобы применить выбор.

Если будет выбрана функция **Удалить выбр. снимки**, откроется диалоговое окно подтверждения. Следуйте инструкциям, отображаемым на мониторе.

## Защита

Кнопка (режим просмотра) → MENU (Меню просмотра) → Защита

Защита выбранных снимков от случайного удаления.

На экране выбора снимков выберите снимки, которые требуется защитить, или с которых необходимо снять установленную ранее защиту. Для получения дополнительной информации смотрите раздел «Выбор снимков» (📖 92).

Помните, что форматирование внутренней памяти фотокамеры или карты памяти приведет к необратимому удалению защищенных файлов (📖 138).

Защищенные снимки маркируются значком в режиме просмотра (📖 7, 76).

## Повернуть снимок

Кнопка (режим просмотра) → MENU (Меню просмотра) → Повернуть снимок

Укажите ориентацию для отображения записанных снимков во время просмотра. Снимки можно повернуть на 90 градусов по часовой стрелке или на 90 градусов против часовой стрелки. Снимки, записанные в портретной («вертикальной») ориентации, можно повернуть не более чем на 180 градусов в обоих направлениях.

Выберите снимок на экране выбора снимков (📖 92). При появлении экрана **Повернуть снимок** вращайте поворотный мультиселектор или нажимайте кнопки или , чтобы повернуть снимок на 90 градусов.

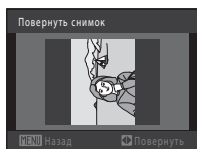

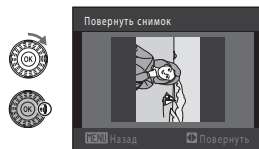
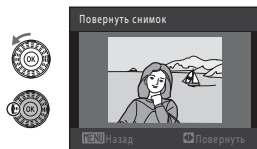

Поворот на 90 градусов против часовой стрелки



Поворот на 90 градусов по часовой стрелке



Нажмите кнопку , чтобы завершить выбор ориентации отображения и сохранить информацию об ориентации вместе со снимком.

## Звуковые заметки

Кнопка  (режим просмотра) → MENU (Меню просмотра) →  Звуковая заметка



Звуковые заметки для снимков можно записывать, пользуясь встроенным микрофоном фотокамеры.

### Запись звуковых заметок

- 1 Выберите нужный снимок в режиме полнокадрового просмотра ( 73) или в режиме просмотра уменьшенных изображений ( 75) и нажмите кнопку MENU.

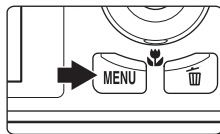
Откроется меню режима просмотра.



- 2 С помощью поворотного мультиселектора выберите  **Звуковая заметка** и нажмите кнопку .

Появится меню записи звуковых заметок.

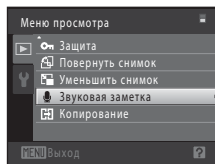

- 3 Для записи звуковой заметки нажмите и удерживайте нажатой кнопку .

Запись заканчивается по истечении приблизительно 20 секунд или после отпускания кнопки .

Не прикасайтесь ко встроенному микрофону во время записи.

Во время записи на мониторе мигают значки  и .

Когда запись завершится, появится экран воспроизведения звуковых заметок. Чтобы прослушать звуковую заметку, воспользуйтесь инструкциями в шаге 3 раздела «Воспроизведение звуковых заметок» ( 95).

Нажмите кнопку MENU, до или после записи звуковой заметки, чтобы вернуться в режим полнокадрового просмотра.

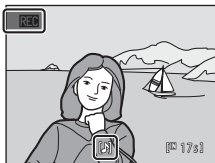



## Дополнительная информация

Для получения дополнительной информации смотрите раздел «Имена файлов снимков, звуковых файлов и папок» ( 150).

## Воспроизведение звуковых заметок

Снимки, для которых записаны звуковые заметки, в режиме полнокадрового просмотра отмечаются значком .

- 1 Выберите нужный снимок в режиме полнокадрового просмотра ( 73) или в режиме просмотра уменьшенных изображений ( 75) и нажмите кнопку **MENU**.

Откроется меню режима просмотра.

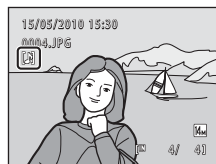
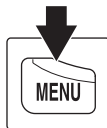

- 2 С помощью поворотного мультиселектора выберите  **Звуковая заметка** и нажмите кнопку **OK**.

Откроется экран воспроизведения звуковой заметки.

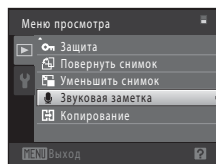

- 3 Нажмите кнопку **OK**, чтобы прослушать звуковую заметку.



Снова нажмите кнопку **OK**, чтобы остановить воспроизведение.

Поверните кнопку зуммирования в положение **T** или **W** во время воспроизведения, чтобы настроить уровень громкости.

Нажмите кнопку **MENU**, до или после воспроизведения звуковой заметки, чтобы вернуться в режим полнокадрового просмотра.



## Удаление звуковых заметок

Выберите снимок со звуковой заметкой и нажмите кнопку . Воспользуйтесь поворотным мультиселектором, чтобы выбрать , и нажмите кнопку **OK**. Будет удалена только звуковая заметка.

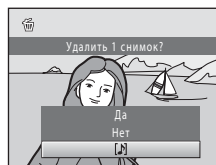

## **Голосовые заметки. Примечания**

- При удалении снимка с записанной звуковой заметкой будут удалены и снимок, и его звуковая заметка.
- Если для текущего снимка звуковая заметка уже записана, то для записи новой необходимо предварительно удалить существующую.
- С помощью фотокамеры COOLPIX S8000 не удастся записать звуковую метку для снимков, выполненных с помощью фотокамеры другой марки или модели.

## ☒ Копирование (Копирование с карты памяти во внутреннюю память фотокамеры и наоборот)

Кнопка (режим просмотра) → MENU (Меню просмотра) → ☒ Копирование

Копирование снимков с карты памяти во внутреннюю память фотокамеры и наоборот.

- 1 Воспользуйтесь поворотным мультиселектором, чтобы выбрать цель копирования, куда будут скопированы снимки, затем нажмите кнопку **OK**.

→ : копирование снимков из внутренней памяти на карту памяти.

→ : копирование снимков с карты памяти во внутреннюю память.

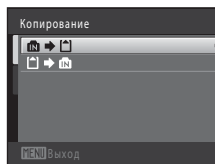

- 2 Выберите параметр копирования и нажмите кнопку **OK**.

**Выбранные снимки:** копирование снимков, выбранных в меню выбора снимков ( 92).

**Все снимки:** копирование всех снимков.

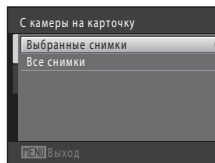

### ✓ **Примечания по копированию снимков**

- Можно скопировать файлы в формате JPEG, MOV и WAV. Файлы, записанные в других форматах, не удастся скопировать.
- Голосовая заметка, прикрепленная к копируемому снимку ( 94), будет скопирована вместе со снимком.
- Выполнение описанной процедуры не гарантируется для снимков, выполненных фотокамерой другой модели или измененных на компьютере.
- При копировании снимков, выбранных для задания печати ( 87), метка печати не будет скопирована вместе со снимком (копии не будут включены в задание печати). При копировании защищенных снимков ( 93) их копии также будут защищены.
- Снимки или видеоролики, скопированные из внутренней памяти или с карты памяти, не удастся отобразить в режиме автосортировки ( 80).

### **В памяти нет снимков. Сообщение**

Если при включении режима просмотра на карте памяти отсутствуют снимки, отображается сообщение **В памяти нет снимков**. Нажмите кнопку **MENU**, чтобы появилось меню параметров копирования, и скопируйте снимки, сохраненные во внутренней памяти фотокамеры, на карту памяти.

### **Дополнительная информация**

Для получения дополнительной информации смотрите раздел «Имена файлов снимков, звуковых файлов и папок» ( 150).



## Функции редактирования

С помощью фотокамеры COOLPIX S8000 снимки можно редактировать и сохранять их как отдельные файлы (📖 150). Доступны указанные ниже функции редактирования.

Функция редактирования	Описание
<b>Быстрая обработка</b> (📖 99)	Простое создание отредактированных копий с усилением контраста и насыщенности.
<b>D-Lighting</b> (📖 100)	При помощи этой функции можно создать копию текущего снимка с повышенной яркостью и контрастностью, увеличив яркость темных участков снимка.
<b>Смягчение тона кожи</b> (📖 101)	Смягчение тона кожи лица.
<b>Уменьшить снимок</b> (📖 102)	При помощи этой функции можно создавать уменьшенные копии снимков для отправки по электронной почте.
<b>Кадрирование</b> (📖 103)	Обрезка части снимка. Используется для увеличения объекта или создания композиции.

### ✓ Примечания о редактировании снимков

- Снимки, сделанные при установке для параметра **Режим изображения** значения **4224x2376** (📖 42), отредактировать не удастся.
- Функции редактирования данной фотокамеры не удастся использовать для снимков, выполненных с помощью цифровой фотокамеры другой марки или модели.
- Если на снимке не распознаются лица, не удастся создать копии с помощью функции смягчения тона кожи (📖 101).
- Отредактированные копии, созданные с помощью этой фотокамеры, возможно, не удастся правильно отобразить на цифровых фотокамерах других моделей. Кроме того, возможно, не удастся передать их на компьютер с помощью цифровой фотокамеры другой модели.
- Если во внутренней памяти или на карте памяти недостаточно места для сохранения отредактированных копий, функции редактирования недоступны.

### ✍ Ограничения на редактирование снимков

Если в отредактированную копию нужно внести дальнейшие изменения с помощью другой функции редактирования, обратите внимание на следующие ограничения.

Использована функция редактирования	Добавляемая функция редактирования
<b>Быстрая обработка</b> <b>D-Lighting</b>	Можно добавить функцию смягчения тона кожи, уменьшенного снимка и кадрирования. Функции быстрой обработки и D-Lighting нельзя использовать совместно.
<b>Смягчение тона кожи</b>	Можно добавить функции быстрой обработки, D-Lighting, уменьшения снимка и кадрирования.
<b>Уменьшить снимок</b> <b>Кадрирование</b>	Невозможно добавить другую функцию редактирования.

- Копии, созданные с помощью функций редактирования, не удастся отредактировать еще раз с помощью функции, которая применялась при их создании.
- При совместном использовании функций уменьшенного снимка или кадрирования с другими функциями редактирования функции уменьшенного снимка и кадрирования используйте после применения других функций редактирования.
- Функцию смягчения тона кожи можно применить к снимку, сделанному с ее использованием (📖 69).





### Исходные и отредактированные снимки

- При удалении исходных снимков копии, созданные с помощью функций редактирования, не удаляются. При удалении копий, созданных с использованием функций редактирования, исходные снимки не удаляются.
- Отредактированные копии снимков сохраняются с теми же датой и временем, что и исходные.
- Настройки меток печати (📄 87) и защиты (🔒 93) не сохраняются в отредактированных копиях.

## Редактирование снимков

### Быстрая обработка: усиление контраста и насыщенности

Быструю обработку можно использовать для простого создания отредактированных копий с усилением контраста и насыщенности. Копии, созданные с помощью функции быстрой обработки, сохраняются как отдельные файлы.

- 1 Выберите нужный снимок в режиме полнокадрового просмотра ( 73) или в режиме просмотра уменьшенных изображений ( 75) и нажмите кнопку MENU.

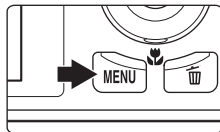

Откроется меню режима просмотра.

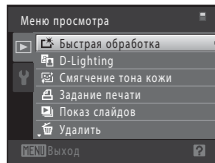

- 2 С помощью поворотного мультиселектора выберите  **Быстрая обработка** и нажмите кнопку **OK**.

Исходная версия будет отображена слева, а отредактированная – справа.



- 3 Нажмите кнопку  или  поворотного мультиселектора, чтобы выбрать степень усиления, затем нажмите кнопку **OK**.

Будет создана новая, отредактированная копия снимка.

Для выхода без сохранения копии нажмите кнопку MENU.



Копии, созданные с помощью параметра быстрой обработки, можно определить по значку , отображаемому в режиме просмотра.

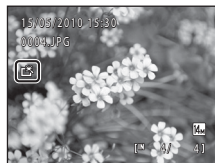



### Дополнительная информация

Для получения дополнительной информации смотрите раздел «Имена файлов снимков, звуковых файлов и папок» ( 150).

## D-Lighting: повышение яркости и контраста

Технология D-Lighting позволяет создавать копии снимков с повышенной яркостью и контрастом, увеличивая яркость темных участков снимка. Обработанные копии сохраняются как отдельные файлы.

- 1 Выберите нужный снимок в режиме полнокадрового просмотра ( 73) или в режиме просмотра уменьшенных изображений ( 75) и нажмите кнопку MENU.

Откроется меню режима просмотра.

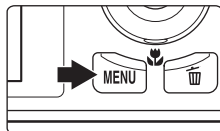

- 2 С помощью поворотного мультиселектора выберите  D-Lighting и нажмите кнопку .

Исходная версия будет отображена слева, а отредактированная – справа.

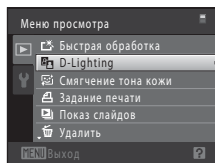

- 3 Выберите **Да** и нажмите кнопку .

Будет создана новая, отредактированная копия снимка.

Для выхода без сохранения копии выберите **Отмена** и нажмите кнопку .

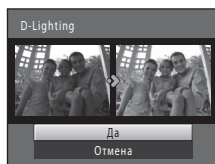

Копии, созданные с помощью функции D-Lighting, можно определить по значку , отображаемому в режиме просмотра.





## Дополнительная информация

Для получения дополнительной информации смотрите раздел «Имена файлов снимков, звуковых файлов и папок» ( 150).



## **Смягчение тона кожи: смягчение тона кожи**

Камера обнаруживает лица и создает копию снимка со смягченными тонами кожи лица. Копии, созданные с помощью функции смягчения тона кожи, сохраняются в виде отдельных файлов.

- 1** Выберите нужный снимок в режиме полнокадрового просмотра () или в режиме просмотра уменьшенных изображений () и нажмите кнопку MENU.

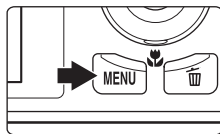
Откроется меню режима просмотра.





- 2** С помощью поворотного мультиселектора выберите  **Смягчение тона кожи** и нажмите кнопку .

Отобразится экран выбора степени смягчения.

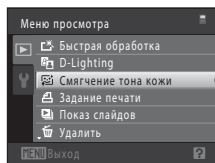
Если на снимке не распознаются лица, появится предупреждение, и фотокамера перейдет в меню просмотра.



- 3** Нажмите кнопку  или  поворотного мультиселектора, чтобы выбрать степень смягчения, затем нажмите кнопку .

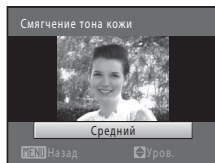

Появляется окно подтверждения, где в центре монитора находится увеличенное изображение лица, к которому была применена функция смягчения тона кожи.

Для выхода без сохранения копии нажмите кнопку MENU.



- 4** Просмотрите созданную копию.

Можно выполнить смягчение тона кожи не более 12 лиц, начиная с лица, ближе всего расположенного к центру кадра.

Если было выполнено смягчение тона кожи нескольких лиц, нажмите  или  на поворотном мультиселекторе для отображения другого лица.

Нажмите кнопку MENU, чтобы изменить степень смягчения.

На мониторе появится изображение, показанное в шаге 3.

После нажатия кнопки  будет создана новая, отредактированная копия.

Копии, созданные с применением функции смягчения тона лица, можно определить по значку , отображаемому в режиме просмотра.

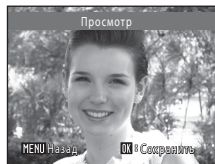



-  **Примечание о функции Смягчение тона кожи**



Из-за направления взгляда или яркости объекта лица могут распознаваться неправильно. Функция смягчения тона лица также может работать некорректно.

-  **Дополнительная информация**

Для получения дополнительной информации смотрите раздел «Имена файлов снимков, звуковых файлов и папок» ( 150).

## Уменьшить снимок: изменение размера снимков

Создайте уменьшенную копию текущего снимка. Эта функция позволяет создавать копии снимков, пригодные для отображения на веб-страницах или отправки по электронной почте. Уменьшенные копии сохраняются в виде файлов JPEG с коэффициентом сжатия 1:16. Доступны следующие размеры:  **640×480**,  **320×240**,  **160×120**.

- 1** Выберите нужный снимок в режиме полнокадрового просмотра ( 73) или в режиме просмотра уменьшенных изображений ( 75) и нажмите кнопку **MENU**.

Откроется меню режима просмотра.

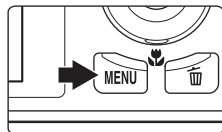

- 2** С помощью поворотного мультиселектора выберите  **Уменьшить снимок** и нажмите кнопку **OK**.

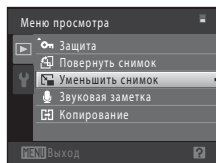

- 3** Выберите нужный размер копии и нажмите кнопку **OK**.

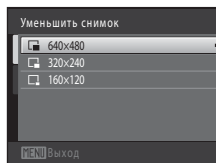

- 4** Выберите **Да** и нажмите кнопку **OK**.

Будет создана новая, уменьшенная копия снимка.

Для выхода без сохранения копии выберите **Нет** и нажмите кнопку **OK**.

Копия отображается в серой рамке.

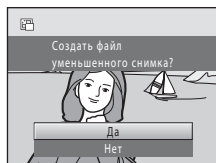

## Дополнительная информация

Для получения дополнительной информации смотрите раздел «Имена файлов снимков, звуковых файлов и папок» ( 150).

## 🔗 Кадрирование: создание кадрированных копий

Создайте копию, содержащую только ту часть снимка, которая отображается на мониторе, когда при использовании увеличения во время просмотра (📖 78) отображается значок **MENU** 🗨️. Кадрированные копии сохраняются как отдельные файлы.

- 1 Поверните кнопку зуммирования в положение **T** (📄) в режиме полнокадрового просмотра (📖 73) для увеличения снимка.

Чтобы кадрировать снимок, отображаемый в «вертикальной» (портретной) ориентации, увеличивайте его до тех пор, пока не исчезнут черные полосы, отображаемые с обеих сторон монитора. Кадрированный снимок будет отображаться в горизонтальной ориентации.

Чтобы кадрировать снимок в текущей «вертикальной» (портретной) ориентации, сначала используйте параметр **Повернуть снимок** (📖 93), чтобы снимок отображался в горизонтальной ориентации. После этого увеличьте снимок, кадрируйте его, а затем придайте ему снова «вертикальную» (портретную) ориентацию.

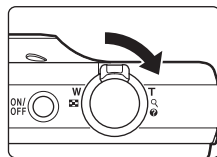

- 2 Подправьте композицию копии.

Поверните кнопку зуммирования в положение **T** (📄) или **W** (📄) для изменения коэффициента увеличения.

Используйте кнопки ▲, ▼, ◀ или ▶ поворотного мультиселектора для прокрутки снимка так, чтобы на мониторе была видна только копируемая часть снимка.



- 3 Нажмите кнопку **MENU**.

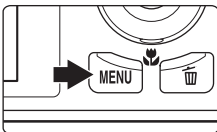

- 4 Воспользуйтесь поворотным мультиселектором, чтобы выбрать **Да**, затем нажмите кнопку **OK**.

Будет создана кадрированная копия.

Для выхода без сохранения копии выберите **Нет** и нажмите кнопку **OK**.

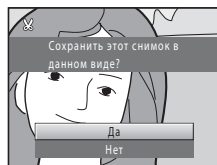

### 📎 Размер изображения

Размер изображения (количество пикселей) кадрированной копии уменьшается, поскольку уменьшается размер области для сохранения.

Если размер изображения кадрированной копии составляет 320 × 240 или 160 × 120, изображение будет выделено серой рамкой, а в режиме полнокадрового просмотра в левой части монитора будет отображаться значок уменьшенного снимка 📄 или 📄.

### 📄 Дополнительная информация

Для получения дополнительной информации смотрите раздел «Имена файлов снимков, звуковых файлов и папок» (📖 150).

## Съемка видеороликов

Поддерживается съемка видеороликов высокой четкости со звуком, записываемым через встроенный микрофон.

- Максимальное время записи одного видеоролика ограничивается 29 минутами, даже если на карте памяти достаточно свободного места (📖 107).

### 1 Включите фотокамеру и переведите ее в режим съемки.

Видеоролики можно записывать в любом режиме съемки (📖 40).

Отобразится значок выбранного параметра видео. Значение по умолчанию: **720p HD 720p (1280x720)** (📖 107).

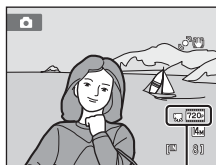

Параметр видео

### 2 Нажатие кнопки (видеосъемка) позволяет начать видеосъемку.

Фотокамера фокусируется по центру кадра. Зоны фокусировки не отображаются во время записи.

Если значение **720p HD 720p (1280x720)** выбрано для **Параметры видео**, при видеосъемке формат экрана монитора изменится на 16:9 (записывается область, показанная справа).

Во время записи видеоролика будет отображаться приблизительное оставшееся время записи.

При достижении максимальной длительности видеоролика запись будет остановлена автоматически.







### 3 Повторно нажмите кнопку (видеосъемка), чтобы остановить запись.



## ✓ Съемка видеороликов

- Для записи видеороликов рекомендуется использовать карты памяти SD с классом скорости не менее 6 (📖 149). При использовании более медленных карт памяти запись может неожиданно прерываться.
- После начала видеосъемки регулировать оптический зум не удастся.
- Поворачивайте кнопку зуммирования во время записи, чтобы включить цифровой зум. С его помощью можно увеличить объекты съемки в 2x раза относительно установленного до начала видеосъемки положения оптического зума.
- При использовании цифрового зума может отмечаться некоторое ухудшение качества изображения. После завершения записи цифровой зум отключается.
- Возможно, будет записан звук работы кнопки зуммирования, движения привода автофокусировки объектива и работы системы подавления вибраций.
- Светящийся след (📖 148), который появляется на мониторе при съемке видео, будет записан вместе с видеороликами. При съемке видеороликов рекомендуется избегать ярких объектов (например, солнца, солнечных бликов и источников электрического освещения).



## ✓ Автофокусировка при видеосъемке. Примечания.

- Если значение  **Покадровый АФ** (настройка по умолчанию) выбрано для параметра **Режим автофокуса** в меню видео, фокусировка заблокируется после нажатия кнопки  (видеосъемка) для начала записи (📖 108).
- Автофокусировка может работать некорректно (📖 27). В этом случае попробуйте выполнить следующее.
  1. Перед началом видеосъемки задайте для параметра **Режим автофокуса** в меню видео значение  **Покадровый АФ** (настройка по умолчанию).
  2. Поместите другой объект, расположенный на том же расстоянии от фотокамеры, что и объект съемки, в центр кадра, нажмите кнопку  (видеосъемка), чтобы начать запись, а затем измените компоновку кадра.

## ✓ Сохранение видеороликов. Примечание

После записи видеоролика он не будет полностью сохранен во внутренней памяти или на карте памяти до тех пор, пока монитор не возвратится в режим съемки. **Не открывайте крышку батарейного отсека/гнезда карты памяти** до полного сохранения видеоролика. Извлечение карты памяти во время записи видеоролика может привести к потере данных, а также повреждению фотокамеры или карты.

## Функции, доступные при видеосъемке

- Коррекции, выполненные с использованием пользовательского слайдера, настройка баланса белого, указанная для режима  (авто), и текущая настройка коррекции экспозиции применяются также и для видеосъемки. Если включен режим макросъемки, можно выполнить видеосъемку объектов, близко расположенных к фотокамере. Проверьте настройки перед началом записи видеоролика.
- Можно использовать автоспуск (📖 33). Если после включения автоспуска будет нажата кнопка  (видеозапись), фотокамера сфокусируется на объекте в центре кадра и начнет видеосъемку по истечении 2 или 10 секунд.
- Вспышка не будет работать.
- Нажмите кнопку **MENU**, чтобы перейти на вкладку  (видео) и отрегулируйте настройки в меню видео перед началом записи видеоролика (📖 106).

## Меню видео

В меню видео можно настроить следующие параметры.

- 📷 **Параметры видео** 📖 107  
 Выбор параметра видеосъемки.
- 🔍 **Режим автофокуса** 📖 108  
 Выбор способа фокусировки фотокамеры в режиме видеосъемки.

### Отображение меню видео

#### 1 Нажмите кнопку **MENU** в режиме съемки.

Откроется меню.

Если кнопка **MENU** была нажата в сюжетном режиме, нажмите кнопку ◀ поворотного мультиселектора (📖 9), чтобы отобразить вкладки.

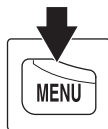
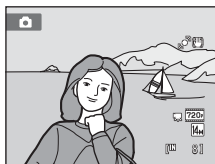

#### 2 Нажмите кнопку ◀ поворотного мультиселектора.

Активируется выбор вкладки.

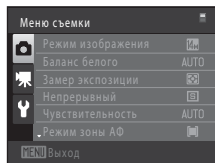

#### 3 Нажмите кнопку ▲ или ▼, чтобы перейти на вкладку 📷.

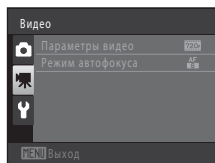

#### 4 Нажмите кнопку ▶ или Ⓞ.

Теперь можно выбрать пункты меню видео.

Для выбора и применения настроек используйте поворотный мультиселектор (📖 9).

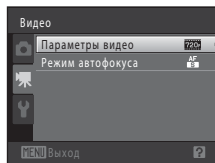

Для выхода из меню видео нажмите кнопку **MENU**. Нажмите кнопку ◀, чтобы перейти на другую вкладку.



## 🔊 Параметры видео



Переключение в режим съемки → MENU → 🔊 (меню видео) (📖 106) → 🔊 Параметры видео

Выберите требуемый параметр видео для записи. Использование более высокого размера изображения и скорости передачи видео приводит к получению изображения более высокого качества, а также файла видеоролика большого размера.

Параметр	Описание
 <b>HD 720p (1280×720)</b> (настройка по умолчанию)	Будут записаны видеоролики высокой четкости с соотношением сторон 16:9. Этот вариант подходит для воспроизведения на широкоэкранный телевизор. <ul style="list-style-type: none"> <li>• Размер изображения: 1280 x 720 пикселей</li> <li>• Скорость передачи видео: 8,1 Мбит/с</li> </ul>
 <b>VGA (640×480)</b>	Записываются видеоролики с форматом экрана 4:3. <ul style="list-style-type: none"> <li>• Размер изображения: 640 x 480 пикселей</li> <li>• Скорость передачи видео: 2,8 Мбит/с</li> </ul>
 <b>QVGA (320×240)</b>	Записываются видеоролики с форматом экрана 4:3. <ul style="list-style-type: none"> <li>• Размер изображения: 320 x 240 пикселей</li> <li>• Скорость передачи видео: 820</li> </ul>

- Скорость передачи видео – это объем данных видео, записанных за одну секунду. Использование системы переменной скорости записи (VBR) позволяет автоматически изменять скорость записи видео в соответствии с объектом съемки так, что для записи видеороликов с часто движущимися объектами, требуется большая скорость записи, приводящая к увеличению размера файла видеоролика.
- При использовании любых параметров частота кадров при видеосъемке составляет приблизительно 30 кадров в секунду.

## 🔑 Параметры видео и максимальная длина видео

Параметр	Внутренняя память (прибл. 32 МБ)	Карта памяти (4 Гб)*
 <b>HD 720p (1280×720)</b>	29 с	60 мин.
 <b>VGA (640×480)</b>	1 мин. 27 с	3 ч
 <b>QVGA (320×240)</b>	5 мин. 7 с	10 ч

Все приведенные значения являются приблизительными. Максимальное время записи может различаться в зависимости от модели карты памяти и скорости записи видеоролика.

\* Максимальное время записи одного видеоролика составляет 29 минут. Максимальная длина видеоролика, отображаемая во время записи, составляет 29 минут, даже если на карте памяти имеется свободное место для записи видеоролика большей длины.



## 🔍 Дополнительная информация

Для получения дополнительной информации смотрите раздел «Имена файлов снимков, звуковых файлов и папок» (📖 150).

## ▶▶ Режим автофокуса

Переключение в режим съемки → MENU →  (меню видео) (📖 106) → ▶▶ Режим автофокуса

Выбор способа фокусировки фотокамеры в режиме видео.

Параметр	Описание
 Покадровый АФ (значение по умолчанию)	При нажатии кнопки  (видеозапись) для начала записи выполняется блокировка фокусировки. Выберите этот параметр, когда расстояние между камерой и объектом практически не меняется.
 Непрерывный АФ	Фотокамера непрерывно фокусируется. Выберите этот параметр, когда расстояние между камерой и объектом значительно изменяется во время съемки. Рекомендуется использовать <b>Покадровый АФ</b> , чтобы предотвратить звуковые помехи, возникающие при фокусировке фотокамеры.

## Просмотр видеороликов

В режиме полнокадрового просмотра (📖 73) видеоролики распознаются по значку **Параметры видео** (📖 107). Для просмотра видеоролика выберите его в режиме полнокадрового просмотра и нажмите кнопку **OK**.

Поверните кнопку зуммирования в положение **T** или **W**, чтобы настроить громкость просмотра.

Вращая поворотный мультиселектор, можно выполнять прямую и обратную перемотку.

Кнопки управления просмотром отображаются в верхней части монитора. Кнопкой поворотного мультиселектора ◀ или ▶ выберите нужный элемент управления, затем нажмите кнопку **OK** для выполнения выбранной операции. Доступны указанные ниже операции.

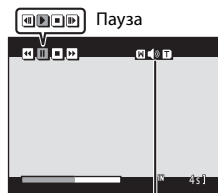

Действие	Элемент управления	Описание
Обратная перемотка	⏮	Нажмите и удерживайте кнопку <b>OK</b> , чтобы выполнить обратную перемотку видеоролика.
Ускоренная перемотка	⏭	Нажмите и удерживайте кнопку <b>OK</b> , чтобы выполнить ускоренную перемотку видеоролика.
Пауза	⏸	Нажмите кнопку <b>OK</b> , чтобы приостановить воспроизведение. Когда воспроизведение приостановлено, можно выполнить следующие операции с помощью кнопок управления, находящихся в верхней части монитора.
	⏮	Нажмите кнопку <b>OK</b> для обратной перемотки видеоролика. Удерживайте кнопку <b>OK</b> нажатой для непрерывной перемотки в обратном направлении.*
	⏭	Нажмите кнопку <b>OK</b> для перемотки видеоролика вперед. Удерживайте кнопку <b>OK</b> нажатой для непрерывной перемотки вперед.*
Завершение	⏹	Нажмите кнопку <b>OK</b> , чтобы завершить просмотр видеоролика и вернуться в режим полнокадрового просмотра.

\* Чтобы выполнить перемотку вперед или обратную перемотку, можно также вращать поворотный мультиселектор.

### 🗑️ **Воспроизведение видеороликов. Примечание.**

На фотокамере COOLPIX S8000 не удастся просмотреть видеоролики, записанные с помощью фотокамеры другого производителя или другой модели.

### **Удаление видеороликов**

Выберите видеоролик и нажмите кнопку **🗑️** в режиме полнокадрового просмотра (📖 73) или в режиме просмотра уменьшенных изображений (📖 75). Появится окно подтверждения. Для удаления видеоролика выберите **Да** и нажмите кнопку **OK**. Чтобы выйти без удаления видеоролика, выберите **Нет** и нажмите кнопку **OK**.

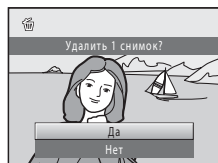

## Подключение к телевизору

Для просмотра снимков и видеороликов на экране телевизора подключите фотокамеру к телевизору. Если используемый телевизор оборудован входом HDMI, можно подключить фотокамеру к телевизору с помощью имеющегося в продаже кабеля HDMI для воспроизведения видео высокой четкости.

- 1 Выключите фотокамеру.

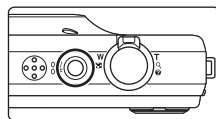

- 2 Подключите фотокамеру к телевизору.

### При подключении с помощью прилагаемого аудио/видеокабеля

Подключите желтый разъем к видеовходу телевизора, а белый — к аудиовходу.

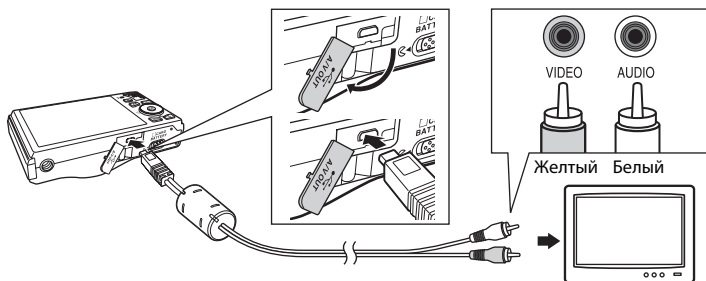

### При подключении с помощью имеющегося в продаже кабеля HDMI

Подключите разъем к гнезду HDMI телевизора.

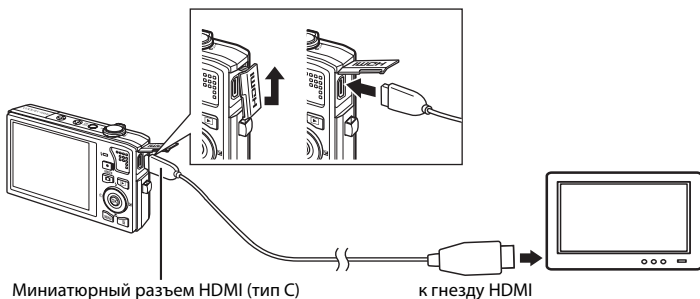

### 3 Настройте телевизор на работу с видеоканалом.

Подробные сведения см. в руководстве по эксплуатации телевизора.

### 4 Нажмите и удерживайте кнопку для включения фотокамеры.

Фотокамера переключится в режим просмотра, и на экране телевизора появятся снимки.

Когда фотокамера подключена к телевизору монитор фотокамеры не включается.

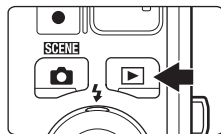

### Подключение кабеля HDMI. Примечания

- Кабель HDMI приобретается дополнительно. Используйте имеющийся в продаже кабель HDMI для подключения фотокамеры к телевизору высокой четкости. Выходной разъем фотокамеры выполнен в виде миниатюрного разъема HDMI (тип C). Приобретая кабель HDMI, убедитесь в том, что со стороны устройства кабель имеет миниатюрный разъем HDMI.
- Для снимков и видеороликов, которые будут просматриваться на телевизоре при использовании соединения HDMI, рекомендуется использовать настройки **Режим изображения** (📖 42) **2048x1536** или выше и **Параметры видео** (📖 107) **HD 720p (1280x720)**.

### Подключение кабеля

- При подключении кабеля убедитесь в правильной ориентации разъемов фотокамеры. Не прилагайте чрезмерных усилий при подключении кабеля к фотокамере. При отсоединении не тяните разъем кабеля под углом.
- Не подсоединяйте к фотокамере одновременно аудио-/видеокабель и кабель HDMI.
- Не подсоединяйте к фотокамере одновременно кабель USB и кабель HDMI.

### Режим видео

Убедитесь, что режим видео, выбранный на фотокамере, соответствует стандарту телевизора. Режим видео настраивается в параметрах **Настройки ТВ** (📖 139) меню настройки (📖 124).

## Подключение к компьютеру

С помощью USB-кабеля, входящего в комплект поставки, подсоедините фотокамеру к компьютеру и скопируйте (перенесите) снимки на компьютер посредством приложения Nikon Transfer, также входящего в комплект поставки.

### Перед подключением фотокамеры

#### Установите программное обеспечение

До подключения фотокамеры к компьютеру необходимо установить программное обеспечение (включая приложения Nikon Transfer, ViewNX для просмотра переданных снимков и Panorama Maker для создания панорамных снимков) с прилагаемого компакт-диска Software Suite. Дополнительные сведения по установке программного обеспечения см. в *Кратком руководстве*.

#### Совместимые операционные системы

##### Windows

- Windows 7 (версии Home Basic/Home Premium/Professional/Enterprise/Ultimate)
- Windows Vista с пакетом обновления 2 (версии Home Basic/Home Premium/Business/Enterprise/Ultimate)
- 32-разрядные версии Windows XP с пакетом обновления 3 (Home Edition/Professional)

##### Macintosh

Mac OS X (версии 10.4.11, 10.5.8, 10.6)

Для получения информации относительно требований для воспроизведения видеороликов высокой четкости см. справочную информацию программы ViewNX (System Requirements (Системные требования) >H.264 High-Definition (HD) movie playback (Воспроизведение видеороликов высокой четкости (HD) H.264)) (📖 116). Последние сведения о совместимых операционных системах см. на веб-сайте Nikon.

#### 🔍 Подсоединение к компьютеру. Примечание

Отсоедините от компьютера другие USB-устройства, например зарядные устройства USB. При одновременном подсоединении фотокамеры и других USB-устройств к компьютеру может произойти сбой в работе фотокамеры или подача на фотокамеру чрезмерного напряжения, что приведет к повреждению фотокамеры или карточки памяти. Для получения дополнительной информации смотрите документацию, прилагаемую к другим USB-устройствам.

#### 🔍 Примечания по источнику питания

- При подсоединении фотокамеры к компьютеру для передачи снимков используйте полностью заряженную батарею для предотвращения внезапного отключения фотокамеры.
- При подсоединении фотокамеры к компьютеру с помощью USB-кабеля, входящего в комплект поставки, при установленном в меню настройки для параметра **Зарядка от ПК** значения **Авто** (настройка по умолчанию), батарея, вставленная в фотокамеру, будет заряжаться автоматически, используя питание компьютера (📖 117, 140). Снимки можно передавать во время зарядки батареи.
- Если используется сетевой блок питания EH-62F (📖 149) (приобретается дополнительно), фотокамера COOLPIX S8000 может получать питание от сетевой розетки. Не используйте сетевые блоки питания других изготовителей или других моделей, поскольку это может привести к перегреву и сбоям в работе фотокамеры.



## Передача снимков с фотокамеры на компьютер

- 1 Запустите компьютер с установленной на нем программой Nikon Transfer.
- 2 Убедитесь, что фотокамера выключена.
- 3 Подключите фотокамеру к компьютеру USB-кабелем (входит в комплект поставки).

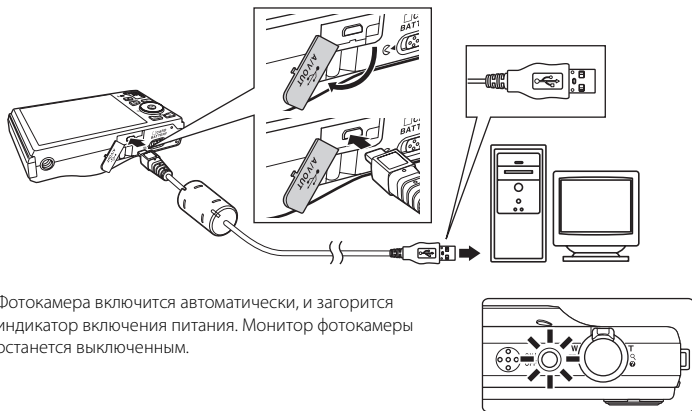

### ✓ Подключение USB-кабеля

- Убедитесь в правильности ориентации разъемов. При подсоединении или отсоединении разъемов USB кабеля не держите разъемы под углом и не прилагайте усилий.
- Подключение может не определяться, если фотокамера подключена к компьютеру через концентратор USB.

## 4 Запустите приложение Nikon Transfer, установленное на компьютере.

### • Windows 7

При отображении экрана **Devices and Printers (Устройства и принтеры)** ► **S8000** щелкните **Change program (Изменить программу)** в **Import pictures and videos (Импорт снимков и видеоклипов)**. Выберите **Copy pictures to a folder on my computer (Копировать снимки в папку на моем компьютере)** в диалоговом окне **Change program (Изменение программы)** и нажмите кнопку **OK**.

Дважды щелкните **Copy pictures to a folder on my computer (Копировать снимки в папку на моем компьютере)** на экране **Devices and Printers (Устройства и принтеры)** ► **S8000**.

### • Windows Vista

Если отображается диалоговое окно **AutoPlay (Автозапуск)**, щелкните **Copy pictures to a folder on my computer using Nikon Transfer (Скопировать снимки в папку на моем компьютере с помощью Nikon Transfer)**.

### • Windows XP

Если отображается диалоговое окно для выбора действия, выберите **Nikon Transfer Copy pictures to a folder on my computer (Копировать снимки в папку на моем компьютере с помощью Nikon Transfer)** и нажмите кнопку **OK**.

### • Mac OS X

Приложение Nikon Transfer будет запускаться автоматически при подключении фотокамеры к компьютеру, если при первой установке приложения Nikon Transfer было выбрано **Yes (Да)** в диалоговом окне установки Auto-Launch (Автозапуск).

- Если установленная в фотокамере батарея разряжена, то компьютер может не распознать фотокамеру. Если фотокамера не распознана, то снимки передать не удастся. Если зарядка батареи начнется автоматически при использовании питания компьютера, подождите, пока заряд батареи не достигнет достаточного уровня для начала передачи.
- Если на карте памяти сохранено много изображений, запуск Nikon Transfer может занять некоторое время.

## 5 Убедитесь, что исходное устройство отображается на панели **Source (Источник)** в параметрах передачи и нажмите кнопку **Start Transfer (Начать передачу)**.

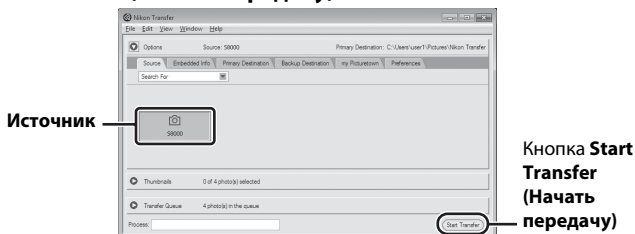

Если в приложении Nikon Transfer выбраны настройки по умолчанию, на компьютер передаются все снимки.

Если настройки приложения Nikon Transfer установлены по умолчанию, то после завершения передачи снимков приложение ViewNX запускается автоматически.

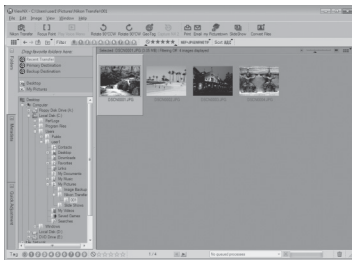

Дополнительные сведения об использовании приложения Nikon Transfer и ViewNX см. в справке приложений Nikon Transfer и ViewNX (📖 116).

## Отсоединение фотокамеры от компьютера

Не выключайте фотокамеру и не отсоединяйте ее от компьютера в процессе передачи.

По завершении передачи выключите фотокамеру и отсоедините USB кабель.

Фотокамера выключится автоматически при отсутствии связи с компьютером в течение 30 минут, если она подсоединена к компьютеру с помощью USB-кабеля.

## ✔ Зарядка батареи

Индикатор включения питания будет медленно мигать зеленым во время зарядки установленной в фотокамеру батареи (📖 117).

## 🔑 Использование устройства для чтения карт памяти

Снимки, сохраненные на карте памяти, установленной в устройство для чтения карт памяти или в аналогичное устройство, можно передавать на компьютер с помощью Nikon Transfer.

- Если емкость карты памяти составляет 2 Гб или больше, или же карта памяти является совместимой с SDHC, используемое устройство для чтения карт памяти или аналогичное устройство должны поддерживать характеристики этой карты памяти.
- Установите карточку памяти в устройство для чтения карт памяти или аналогичное устройство и выполните шаги 4 и 5 (📖 114) для передачи снимков.
- Для передачи на компьютер снимки, сохраненные во внутренней памяти фотокамеры, сначала необходимо скопировать на карту памяти с помощью фотокамеры (📖 96).

### **Запуск приложений Nikon Transfer и ViewNX вручную**

#### **Windows**

Выберите меню **Start (Пуск)>All Programs (Все программы)>Nikon Transfer>Nikon Transfer** (или **All Programs (Все программы)>ViewNX>ViewNX**).

Дважды щелкните символ Nikon Transfer или ViewNX на рабочем столе для запуска приложений Nikon Transfer или ViewNX.

#### **Macintosh**

Откройте **Applications (Приложения)** и дважды щелкните **Nikon Software (Программное обеспечение Nikon)>Nikon Transfer** (или **Nikon Software (Программное обеспечение Nikon)>ViewNX>ViewNX**).

Щелкните символ Nikon Transfer или ViewNX в доке для запуска приложений Nikon Transfer или ViewNX.

### **Просмотр справки приложений Nikon Transfer и ViewNX**

Для получения дополнительной информации об использовании приложений Nikon Transfer и ViewNX запустите Nikon Transfer или ViewNX и в меню **Help (Справка)** выберите **Nikon Transfer Help (Справка Nikon Transfer)** или **ViewNX Help (Справка ViewNX Help)**.

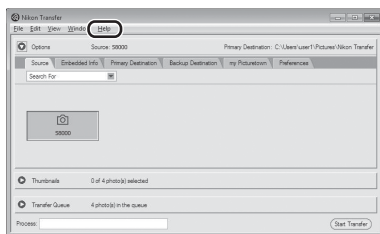

### **Создание панорамных снимков с помощью приложения Panorama Maker**

- Для создания единой фотопанорамы в приложении Panorama Maker используются серии снимков, сделанные с использованием функции **Съемка панорамы** в сюжетном режиме (📖 65).
- Приложение Panorama Maker можно установить на компьютер с компакт-диска Software Suite, входящего в комплект поставки фотокамеры.
- После завершения установки выполните описанные ниже действия для запуска программы Panorama Maker.

#### **Windows**

В меню **Start (Пуск)** выберите **>All Programs (Все программы)>ArcSoft Panorama Maker 5>Panorama Maker 5**.

#### **Macintosh**

Откройте **Applications (Приложения)** и дважды щелкните символ **Panorama Maker 5**.

- Дополнительные сведения об использовании программы Panorama Maker см. в инструкциях на экране и в справке программы Panorama Maker.

### **Имена файлов изображений и имена папок**

Дополнительные сведения см. в разделе «Имена файлов снимков, звуковых файлов и папок» (📖 150).

## Зарядка при подсоединении к компьютеру

При подсоединении фотокамеры к компьютеру с помощью USB-кабеля, входящего в комплект поставки, при установленном в меню настройки для параметра **Зарядка от ПК** (📖 140) значения **Авто** (настройка по умолчанию), батарея, вставленная в фотокамеру, будет заряжаться автоматически, используя питание компьютера. Для получения дополнительной информации о подсоединении фотокамеры к компьютеру смотрите разделы «Перед подключением фотокамеры» (📖 112) и «Передача снимков с фотокамеры на компьютер» (📖 113).

### Индикатор зарядки

В следующей таблице описаны состояния индикатора зарядки, когда фотокамера подсоединена к компьютеру.

Индикатор зарядки	Описание
Медленно мигает (зеленым)	Батарея заряжается.
Выкл.	Батарея не заряжается. Если индикатор зарядки выключится после медленного мигания зеленым при включенном индикаторе питания, зарядка завершена.
Мерцает (зеленым)	<ul style="list-style-type: none"> <li>Зарядите батарею в помещении при температуре окружающей среды от 5 °C до 35 °C.</li> <li>Неправильно подсоединен кабель USB или неисправна батарея. Правильно подсоедините кабель USB или замените батарею.</li> <li>Компьютер находится в спящем режиме, поэтому питание не подается. Перезагрузите компьютер.</li> <li>Не удастся зарядить батарею, так как технические характеристики или настройки компьютера не позволяют подавать питание на фотокамеру.</li> </ul>

### 🗒 Зарядка при подсоединении к компьютеру. Примечания

- Не удастся зарядить батарею или передать данные при подсоединении фотокамеры к компьютеру, если на фотокамере не установлены дата и время (📖 18). Если закончился срок службы батареи часов фотокамеры (📖 129), необходимо переустановить дату и время, чтобы зарядить батарею или передать изображения с помощью подсоединения к компьютеру. В этом случае зарядите батарею с помощью сетевого зарядного устройства EH-68P (📖 14) а затем установите дату и время фотокамеры.
- Зарядка прекратится после выключения фотокамеры.
- Если во время зарядки компьютер перейдет в спящий режим, зарядка прекратится, а фотокамера, возможно, выключится.
- При отсоединении фотокамеры от компьютера выключите фотокамеру, а затем извлеките USB-кабель.
- При подсоединении к компьютеру для зарядки батареи может потребоваться больше времени, чем при использовании сетевого зарядного устройства EH-68P. Время зарядки увеличивается при передаче изображений во время зарядки батареи.
- Если фотокамера подключена к компьютеру, может запуститься приложение, установленное на компьютере, например Nikon Transfer. Если фотокамера подключена к компьютеру только для зарядки батареи, закройте приложение.
- Фотокамера выключится автоматически при отсутствии связи с компьютером в течение 30 минут после завершения зарядки батареи.
- В зависимости от технических характеристик и настроек компьютера, а также от источника и распределения питания, возможно, не удастся зарядить батарею, установленную в фотокамере, с помощью подсоединения к компьютеру.

## Подключение к принтеру

Для печати снимков без компьютера пользователи принтеров, совместимых с PictBridge (📖 164), могут подключать фотокамеру непосредственно к принтеру.

Для печати снимков выполните действия, приведенные ниже.

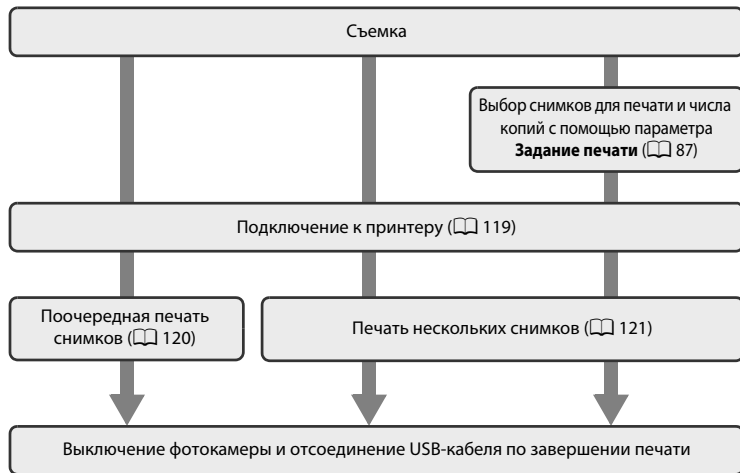

### ✓ **Примечания по источнику питания**

- При подключении фотокамеры к принтеру для предотвращения внезапного отключения фотокамеры используйте полностью заряженную батарею.
- При использовании сетевого блока питания EH-62F (приобретается дополнительно) фотокамера COOLPIX S8000 может получать питание от электрической розетки. Не используйте другую модель или конструкцию сетевого адаптера, так как это может привести к нагреванию или повреждению фотокамеры.

### 📄 **Печать снимков**

Снимки можно печатать на принтере, предварительно передав их на компьютер или подключив фотокамеру непосредственно к принтеру. Кроме того, возможны следующие способы печати снимков, сохраненных на карточке памяти:

- установка карты памяти в гнездо принтера, совместимого с DPOF
- передача карты памяти в цифровую фотолабораторию.

Для печати с использованием этих методов нужно указать снимки и количество отпечатков для каждого снимка на карте памяти, используя параметр **Задание печати** в меню просмотра (📖 87).

## Подключение фотокамеры к принтеру

- 1 Выключите фотокамеру.

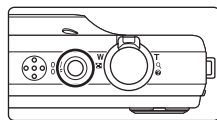

- 2 Включите принтер.

Проверьте настройки принтера.

- 3 Подключите фотокамеру к принтеру с помощью USB-кабеля из комплекта поставки.

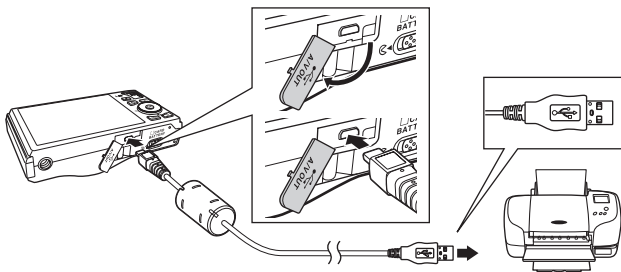

- 4 Фотокамера автоматически включится.

Если она правильно подключена, на мониторе фотокамеры появится приветствие **PictBridge** (1), а затем — экран **Отпечатать выбор** (2).

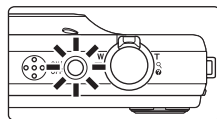

### ✓ Подключение USB-кабеля

Убедитесь в правильной ориентации разъемов. Не вставляйте разъемы под углом и не прилагайте чрезмерных усилий при подсоединении или отсоединении USB-кабеля.

### ✓ Если экран приветствия PictBridge не отображается

Выключите фотокамеру и отсоедините USB-кабель. Установите для параметра **Зарядка от ПК** (📖 140) в меню настройка фотокамеры значение **Выкл.** и подсоедините кабель.

## Поочередная печать снимков

Если фотокамера правильно подключена к принтеру (📖 119), выполните действия, описанные далее, чтобы напечатать снимок.

- 1** С помощью поворотного мультиселектора выберите нужный снимок и нажмите кнопку **OK**.

Поверните кнопку управления зумом в положение **W** (📷) для отображения 12 уменьшенных изображений или **T** (📺), чтобы вернуться в режим полнокадрового просмотра.

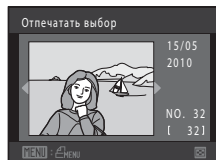

- 2** Выберите **Кол-во копий** и нажмите кнопку **OK**.

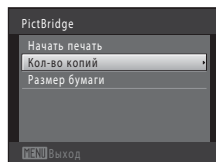

- 3** Выберите количество копий (не более девяти) и нажмите кнопку **OK**.

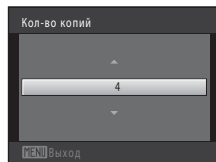

- 4** Выберите **Размер бумаги** и нажмите кнопку **OK**.

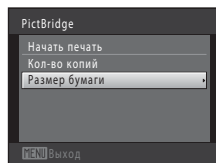

- 5** Выберите нужный размер бумаги и нажмите кнопку **OK**.

Чтобы указать размер бумаги с помощью настроек принтера, в параметрах размера бумаги выберите **По умолчанию**.

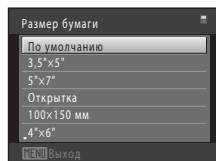



- 6** Выберите **Начать печать** и нажмите кнопку **OK**.

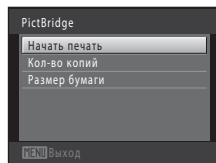

- 7** Принтер приступит к печати.

По завершении печати монитор возвращается к экрану выбора снимков (шаг 1).

Чтобы отменить печать до получения всех копий, нажмите кнопку **OK**.



Текущее число копий/  
общее число копий

## Печать нескольких снимков

Если фотокамера правильно подключена к принтеру (119), выполните действия, описанные далее, чтобы напечатать несколько снимков.

- 1** Когда появится экран **Отпечатать выбор**, нажмите кнопку **MENU**.

Появится экран **Меню печати**.

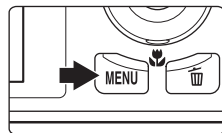

- 2** Воспользуйтесь поворотным мультиселектором, чтобы выбрать **Размер бумаги**, затем нажмите кнопку **OK**.

Для выхода из меню печати нажмите кнопку **MENU**.

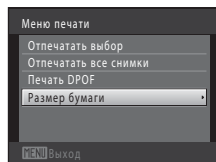

### 3 Выберите нужный размер бумаги и нажмите кнопку **OK**.

Чтобы указать размер бумаги с помощью настроек принтера, в параметрах размера бумаги выберите **По умолчанию**.

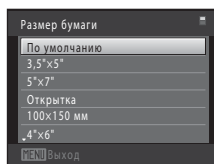

### 4 Выберите пункт **Отпечатать выбор**, **Отпечатать все снимки** или **Печать DPOF** и нажмите кнопку **OK**.

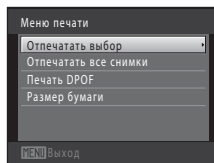

#### Отпечатать выбор

Выберите снимки (не более 99) и количество копий каждого снимка (не более девяти).

- Вращайте поворотный мультиселектор или нажмите **◀** или **▶** для выбора снимков, затем нажмите кнопку **▲** или **▼**, чтобы указать количество распечатываемых копий.
- Снимки, выбранные для печати, отмечаются галочкой (✓) и числом, обозначающим количество копий, выбранное для печати. Если количество копий для снимков не указано, выбор будет отменен.
- Поверните кнопку зуммирования в положение **T** (Q), чтобы вернуться в режим полнокадрового просмотра, или в положение **W** (R) для отображения 12 уменьшенных изображений.
- После завершения настроек нажмите кнопку **OK**.
- При отображении экрана, показанного справа, выберите **Начать печать** и нажмите кнопку **OK**, чтобы начать печать. Выберите **Отмена** и нажмите кнопку **OK**, чтобы вернуться в меню печати.

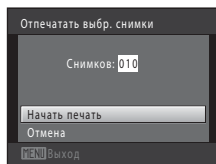

## Отпечатать все снимки

Будет выполнена печать одной копии каждого снимка, сохраненного во внутренней памяти или на карте памяти.

- При отображении экрана, показанного справа, выберите **Начать печать** и нажмите кнопку **OK**, чтобы начать печать. Выберите **Отмена** и нажмите кнопку **OK**, чтобы вернуться в меню печати.

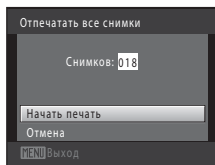

## Печать DPOF

Распечатайте снимки, задание печати для которых было создано с помощью функции

**Задание печати** (📖 87).

- При отображении экрана, показанного справа, выберите **Начать печать** и нажмите кнопку **OK**, чтобы начать печать. Выберите **Отмена** и нажмите кнопку **OK**, чтобы вернуться в меню печати.
- Для просмотра текущего задания печати выберите **Подтвердить** и нажмите кнопку **OK**. Для печати снимков снова нажмите кнопку **OK**.

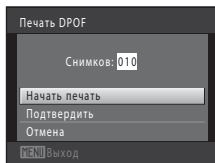

## 5 Принтер приступит к печати.

По завершении печати монитор возвращается к меню печати, показанному в шаге 2.

Чтобы отменить печать до получения всех копий, нажмите кнопку **OK**.





















Текущее число копий/  
общее число копий

### Размер бумаги

Фотокамера поддерживает следующие размеры бумаги: **По умолчанию** (размер бумаги по умолчанию для текущего принтера), **3,5"x5"**, **5"x7"**, **100x150 мм**, **4"x6"**, **8"x10"**, **Письмо А3** и **А4**. Отображаются только те размеры бумаги, которые поддерживаются данным принтером. Чтобы указать размер бумаги при помощи настроек принтера, выберите в меню размера бумаги значение **По умолчанию**.

## Меню настройки

Меню настройки содержит следующие параметры.

	<b>Меню</b>	 126
	Выбор способа отображения меню.	
	<b>Экран приветствия</b>	 127
	Выбор отображения экрана приветствия при включении фотокамеры.	
	<b>Дата</b>	 128
	Настройка часов фотокамеры и выбор часовых поясов (домашнего и места назначения).	
	<b>Настройка монитора</b>	 131
	Настройка параметров экрана информации о снимке и яркости монитора.	
	<b>Впечатывание даты</b>	 132
	Впечатывание даты и времени съемки на снимки.	
	<b>Подавл. вибраций</b>	 133
	Выбор использования функции подавления вибраций.	
	<b>Обнаруж. движения</b>	 134
	Включение или отключение функции обнаружения движения, уменьшающей влияние движения объекта и дрожания фотокамеры на снимки.	
	<b>АФ-помощь</b>	 135
	Включение или выключение вспомогательной подсветки АФ.	
	<b>Цифровой зум</b>	 135
	Включение или отключение цифрового зума.	
	<b>Настройка звука</b>	 136
	Настройка параметров звука.	
	<b>Авто выкл.</b>	 137
	Настройка времени до перехода фотокамеры в режим ожидания.	
	<b>Форматир. памяти/Форматир. карточки</b>	 138
	Форматирование внутренней памяти или карты памяти.	
	<b>Язык/Language</b>	 139
	Выбор языка отображения для монитора фотокамеры.	
	<b>Настройки ТВ</b>	 139
	Настройка параметров, необходимых для подключения к телевизору.	
	<b>Зарядка от ПК</b>	 140
	Включение и отключение возможности зарядки батареи фотокамеры при подсоединении к компьютеру с помощью USB-кабеля.	
	<b>Предуп. о закр. глаз</b>	 141
	Включение и отключение функции распознавания фотокамерой моргнувших людей при съемке с использованием приоритета лица.	

<b>Сброс</b>	<b>Сброс всех знач.</b>	📖 143
	Восстановление значений параметров фотокамеры, использующихся по умолчанию.	
<b>Ver</b>	<b>Версия прошивки</b>	📖 145
	Просмотр версии прошивки.	

## Отображение меню режима настройки

### 1 Нажмите кнопку MENU.

Откроется меню.

Если кнопка **MENU** была нажата в сюжетном режиме, нажмите кнопку ◀ поворотного мультиселектора (📖 9), чтобы отобразить вкладки.

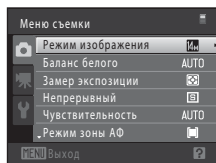
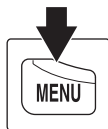

### 2 Нажмите кнопку ◀ поворотного мультиселектора.

Активируется выбор вкладки.

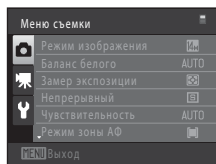

### 3 Нажмите кнопку ▲ или ▼ для выбора вкладки Y.

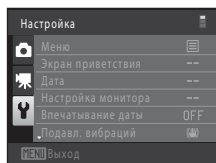

### 4 Нажмите кнопку ▶ или OK.

Теперь можно выбрать элементы меню настройки.

Для выбора и применения настроек используйте поворотный мультиселектор (📖 9).

Для выхода из меню настройки нажмите кнопку **MENU**. Нажмите кнопку ◀, чтобы перейти на другую вкладку.

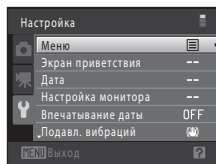

## Меню

Кнопка **MENU** →  (меню настройки) (📖 125) →  Меню

Выбор отображения начальных меню.

### Текст (значение по умолчанию)

Меню отображаются в формате списка.

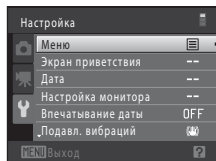

### Символы

Все элементы меню помещаются на одном экране.

Названия меню



## Экран приветствия

Кнопка MENU → Y (меню настройки) (📖 125) →  Экран приветствия

Выбор отображения экрана приветствия при включении фотокамеры.

### Нет (значение по умолчанию)

Фотокамера перейдет в режим съемки или просмотра без отображения экрана приветствия.

### COOLPIX

Фотокамера отобразит экран приветствия и перейдет в режим съемки или просмотра.

### Выбрать снимок

Отображение изображения, выбранного в качестве экрана приветствия. Когда откроется экран выбора изображения, выберите изображение (📖 92) и нажмите кнопку **OK**.

- Поскольку выбранный снимок хранится в фотокамере, он появится на экране приветствия, даже если исходный снимок удален.
- Невозможно использовать снимки, полученные в тот период, когда для параметра **Режим изображения** (📖 42) было установлено значение **4224x2376**, а также копии размера 320 x 240 или меньше, созданные с помощью функции уменьшенного снимка (📖 102) или кадрирования (📖 103).

## ⌚ Дата

Кнопка MENU → Y (меню настройки) (📖 125) → ⌚ Дата

Настройте часы на фотокамере.

### Дата

Настройте текущую дату и время на часах фотокамеры.

Установите дату и время на экране даты с помощью поворотного мультиселектора.

- Выделите другой элемент (день, месяц, год, час, минута и порядок отображения дня, месяца и года) с помощью кнопок ◀ или ▶.
- Для редактирования выделенного элемента нажмите кнопки ▲ или ▼ или используйте поворотный мультиселектор.
- Чтобы применить эту настройку, выберите порядок отображения дня, месяца и года и нажмите кнопку OK (📖 19).

### Часовой пояс

Выбор 🏠 (Дом. час. пояс) и включение или выключение летнего времени осуществляется в меню **Часовой пояс**. Если выбран часовой пояс места назначения (➔), местное время (📖 130) вычисляется автоматически, а дата и время выбранного региона записываются вместе со снимками. Эта функция полезна во время путешествий.

## Выбор часового пояса места назначения во время путешествия

- 1 Воспользуйтесь поворотным мультиселектором, чтобы выбрать **Часовой пояс**, затем нажмите кнопку OK.

Появится экран **Часовой пояс**.

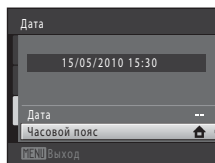

- 2 Выберите ➔ **Пункт назначения** и нажмите кнопку OK.

Дата и время на мониторе изменятся в соответствии с выбранным регионом.

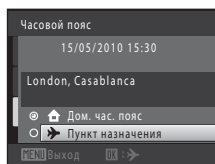



### 3 Нажмите кнопку ►.

Отобразится экран места назначения.

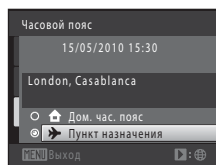

### 4 Нажмите кнопку ◀ или ► для выбора часового пояса места назначения.

Если действует летнее время, нажмите ▲, чтобы включить функцию режима летнего времени. В верхней части монитора отобразится значок ☀, и часы фотокамеры будут переведены на один час вперед. Нажмите кнопку ▼, чтобы отключить функцию режима летнего времени.

Нажмите кнопку OK, чтобы применить часовой пояс места назначения.

Если выбран часовой пояс места назначения, в режиме съемки на мониторе фотокамеры отображается значок 📍.

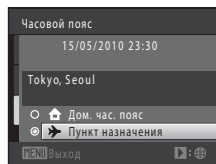
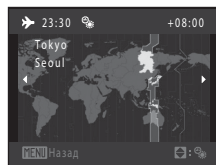

### ✓ Батарея часов. Примечание

Питание часов фотокамеры осуществляется с помощью батареи для часов. Подзарядка батареи часов осуществляется, когда установлена основная батарея или подключен сетевой блок питания. Необходимое время подзарядки — около 10 часов, что обеспечивает автономную работу в течение нескольких дней.

#### 📌 Дом. час. пояс

- Чтобы переключиться на домашний часовой пояс, выберите пункт 🏠 **Дом. час. пояс** в шаге 2 и нажмите кнопку OK.
- Чтобы изменить домашний часовой пояс, выберите пункт 🏠 **Дом. час. пояс** в шаге 2 и выполните шаги 3 и 4.

#### 📌 Летнее время

При переходе на летнее или зимнее время включите или выключите режим летнего времени на экране выбора часового пояса, который отображается в шаге 4.

#### 📌 Впечатывание даты на снимки

Включите функцию впечатывания даты в пункте **Впечатывание даты** (📄 132) меню настройки после установки даты и времени. Если включена функция **Впечатывание даты**, при записи снимков на них будет напечатана дата съемки.



### Часовые пояса

Список часовых поясов, поддерживаемых фотокамерой, приводится ниже.

Для часовых поясов, значение которых не приведено ниже, установите на часах фотокамеры местное время с помощью параметра **Дата**.

UTC +/-	Местоположение	UTC +/-	Местоположение
-11	Midway, Samoa	+1	Madrid, Paris, Berlin
-10	Hawaii, Tahiti	+2	Athens, Helsinki, Ankara
-9	Alaska, Anchorage	+3	Moscow, Nairobi, Riyadh, Kuwait, Manama
-8	PST (PDT): Los Angeles, Seattle, Vancouver	+4	Abu Dhabi, Dubai
-7	MST (MDT): Denver, Phoenix	+5	Islamabad, Karachi
-6	CST (CDT): Chicago, Houston, Mexico City	+5.5	New Delhi
-5	EST (EDT): New York, Toronto, Lima	+6	Colombo, Dhaka
-4.5	Caracas	+7	Bangkok, Jakarta
-4	Manaus	+8	Beijing, Hong Kong, Singapore
-3	Buenos Aires, Sao Paulo	+9	Tokyo, Seoul
-2	Fernando de Noronha	+10	Sydney, Guam
-1	Azores	+11	New Caledonia
±0	London, Casablanca	+12	Auckland, Fiji

## Настройка монитора

Кнопка MENU → Y (меню настройки) (📖 125) → Настройка монитора

Задайте указанные ниже параметры.

### Информация о фото

Выбор информации, отображаемой на мониторе в режимах съемки и просмотра.







### Яркость

Доступны пять значений яркости монитора. По умолчанию выбрано значение **3**.

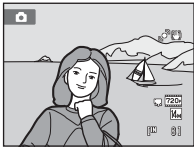
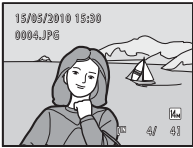
### Информация о фото

Выберите, будет ли информация о снимке отображаться на мониторе.

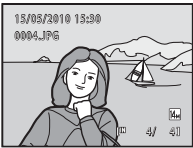
Сведения об индикаторах, отображаемых на мониторе, см. в разделе «Монитор» (📖 6).

	Режим съемки	Режим просмотра
Показать		
Авто (значение по умолчанию)	Текущие настройки и инструкции отображаются, как в пункте <b>Показать</b> выше. Если в течение нескольких секунд не выполняются никакие действия, монитор приобретет вид, который он имеет с настройкой <b>Скрыть</b> . Информация отобразится после того, как будет выполнено следующее действие.	
Скрыть		
Сетка кадрир.		
	Помимо информации, сопровождающей параметр <b>Авто</b> , на мониторе отображается сетка кадрирования, помогающая кадрировать снимки в режиме  (авто). В других режимах съемки отображается только информация, сопровождающая параметр <b>Авто</b> .	Текущие настройки или инструкции отображаются на мониторе так же, как и при выборе параметра <b>Авто</b> .

### **DATE** Впечатывание даты (Впечатывание даты и времени)

Кнопка **MENU** → **Y** (меню настройки) (📖 125) → **DATE** Впечатывание даты

Дату и время съемки можно впечатывать на снимки во время съемки. Это позволяет напечатать эти сведения даже на тех принтерах, которые не поддерживают печать даты (📖 89).



#### Выкл. (значение по умолчанию)

Дата и время на снимках не печатаются.

#### **DATE** Дата

Дата будет впечатываться на снимках.

#### **DATE** Дата и время

Дата и время впечатываются на снимках.

При выборе значений, отличных от **Выкл.**, на мониторе отображается значок текущей настройки (📖 6).



### **✓** Впечатывание даты. Примечания

- Впечатанная дата становится частью снимка; ее удаление невозможно. Не удастся впечатать дату и время на снимках после их выполнения.
- Впечатывание даты не удастся использовать в следующих ситуациях:
  - Снимки сделаны в сюжетном режиме **Съемка панорамы**
  - Видеоролики
- Даты, впечатанные на снимках, сделанных при установке для параметра **Режим изображения** (📖 42) значения **VA 640x480**, может плохо читаться. При использовании функции впечатывания даты установите для параметра **Режим изображения** значение **PA 1024x768** или большее.
- При впечатывании даты используется формат даты, определенный параметром **Дата** в меню настройки (📖 18, 128).

### **📎** Впечатывание даты и Задание печати

При печати на DPOF-совместимом принтере, поддерживающем печать даты съемки и информации о снимке, эту информацию можно напечатать на снимках, не впечатывая на них дату и время, с помощью настроек параметра **Задание печати** (📖 87).

## Подавл. вибраций

Кнопка MENU →  (меню настройки) (📖 125) →  Подавл. вибраций

Выберите параметр подавления вибраций для съемки. Подавление вибраций эффективно устраняет смазывание снимков из-за непроизвольных движений рук и дрожания фотокамеры, что обычно происходит при съемке с большим увеличением или при длинных выдержках. Влияние на снимки дрожания фотокамеры снижается при записи видеороликов, а также при получении снимков. При использовании штатива для обеспечения устойчивости фотокамеры во время съемки установите для параметра **Подавл. вибраций** значение **Выкл.**

### Вкл. (значение по умолчанию)

Подавление вибраций включено.

При подавлении вибраций фотокамера обнаруживает и сглаживает панорамные движения. Например, при панорамном движении фотокамеры по горизонтали функция подавления вибраций уменьшает негативный эффект только от вертикального дрожания фотокамеры. Если фотокамера движется по вертикали, функция подавления вибраций реагирует только на горизонтальное дрожание.

### Выкл.

Подавление вибраций не включено.

Текущую настройку подавления вибраций можно подтвердить на мониторе камеры при съемке (📖 6, 23). При выборе значения **Выкл.** значки не отображаются.

## Примечания по функции **Подавл. вибраций**

- Активация подавления вибраций может занять несколько секунд после включения питания или перехода фотокамеры в режим съемки из режима просмотра. Подождите, пока перед съемкой изображение на мониторе стабилизируется.
- Из-за особенностей функции подавления вибраций изображения, просматриваемые на мониторе камеры сразу после съемки, могут выглядеть смазанными.
- Путем подавления вибраций в ряде случаев бывает невозможно полностью устранить последствия дрожания камеры.

### **Обнаруж. движения**



Кнопка **MENU** → **Y** (меню настройки) (📖 125) →  **Обнаруж. движения**

Включите функцию обнаружения движения для уменьшения эффекта движения объекта и дрожания фотокамеры при съемке.

#### **Авто (значение по умолчанию)**

При обнаружении фотокамерой движения объекта или дрожания фотокамеры чувствительность ISO автоматически увеличивается, а выдержка уменьшается, чтобы уменьшить смазывание.

В следующих ситуациях функция обнаружения движения не работает:

- Случаи срабатывания вспышки.
- В режиме  (авто) при фиксированном значении **Чувствительность** (📖 48).
- В режиме  (авто) при установке для параметра **Непрерывный** значения **Мультикадр 16** или **Спорт, непрерывная** (📖 47).
- В следующих сюжетных режимах: **Ночной портрет** (📖 59), **Фейерверк** (📖 63), **Освещение сзади** (📖 63).
- Когда включен режим ведения объекта.

#### **Выкл.**

Функция обнаружения движения выключена.

Текущую настройку обнаружения движения можно подтвердить на мониторе камеры при съемке (📖 6, 23). При обнаружении дрожания фотокамеры и уменьшении выдержки значок обнаружения движения станет зеленым. При выборе значения **Выкл.** значки не отображаются.

### **Примечания по функции Обнаруж. движения**

- В некоторых ситуациях функция обнаружения движения не может полностью устранить эффекты движения объекта и дрожания фотокамеры.
- Функция обнаружения движения может не сработать в случае значительного перемещения объекта или при недостаточном уровне освещенности.
- Снимки, полученные с применением обнаружения движения, могут оказаться в некоторой степени «зернистыми».

## АФ-помощь

Кнопка MENU →  (меню настройки) (📖 125) →  АФ-помощь

Включение или выключение вспомогательной подсветки АФ, которая облегчает автоматическую фокусировку при съемке слабоосвещенного объекта.

### Авто (значение по умолчанию)

Вспомогательная подсветка АФ будет использоваться для помощи при фокусировке при недостаточном освещении объекта. Дальность действия подсветки составляет около 3,0 м в максимально широкоугольном положении и около 2,0 м в максимальном телескопическом положении. Обратите внимание, что в некоторых сюжетных режимах или зонах фокусировки вспомогательная подсветка АФ может не работать.

### Выкл.

Вспомогательная подсветка АФ не загорается. Фотокамера может не фокусироваться при недостаточном освещении.

## Цифровой зум

Кнопка MENU →  (меню настройки) (📖 125) →  Цифровой зум

Включение или отключение цифрового зума.

### Вкл. (значение по умолчанию)

Когда фотокамера находится в максимальном положении оптического зума, поворот кнопки зуммирования в положение **T** () приведет к включению цифрового зума (📖 25).

### Выкл.

Цифровой зум не включается (за исключением режима съемки видеороликов).

## Цифровой зум. Примечания

- Если используется цифровой зум, фотокамера фокусируется по центру кадра.
- Использование цифрового зума невозможно в следующих ситуациях:
  - если выбран сюжетный режим **Автомат. выбор сюжета**, **Портрет** или **Ночной портрет**;
  - если выбран режим интеллектуального портрета;
  - если включен режим ведения объекта;
  - если для параметра **Непрерывный** установлено значение **Мультикадр 16**.
- При использовании цифрового зума для параметра **Замер экспозиции** устанавливается значение **Центр.-взвешенный**.

## 🔊 Настройка звука

Кнопка MENU → 📖 (меню настройки) (📖 125) → 🔊 Настройка звука

Можно управлять следующими настройками звука.

### Звук кнопки

Выберите значение **Вкл.** (настройка по умолчанию) или **Выкл.**. Если выбрано значение **Вкл.**, при удачном завершении определенной операции раздастся одиночный звуковой сигнал, при фокусировке фотокамеры на объекте — двойной, а при обнаружении ошибки — тройной звуковой сигнал. Кроме того, при включении фотокамеры будет звучать мелодия приветствия.

### Звук затвора

Выберите значение **Вкл.** (значение по умолчанию) или **Выкл.**.  
В следующих случаях звук затвора не удастся услышать даже при установке значения **Вкл.**:

- если для параметра **Непрерывный** установлено значение **Непрерывный, BSS, Мультикадр 16** или **Спорт, непрерывная**;
- если в качестве сюжетного режима выбран **Музей**;
- если в меню интеллектуального портрета для параметра **Отслеж. моргания** установлено значение **Вкл.**.



## Авто выкл.

Кнопка MENU →  (меню настройки) (📖 125) →  Авто выкл.



Если фотокамера включена и в течение некоторого времени с ней не производится никаких действий, монитор выключится, и фотокамера перейдет в режим ожидания (📖 17) в целях сохранения энергии. Индикатор включения питания начинает мигать, когда фотокамера входит в режим ожидания, и если в течение последующих трех минут не выполняется никаких действий, фотокамера отключается.

Укажите время до перехода фотокамеры в режим ожидания при бездействии:

**30 секунд, 1 минута** (настройка по умолчанию), **5 минут и 30 минут**.

### Выход из режима ожидания

Для отмены режима ожидания и включения монитора нажмите одну из следующих кнопок.

- Выключатель питания
- Спусковая кнопка затвора
- Кнопка 
- Кнопка 
- Кнопка  (видеосъемка)

### Автовыключение. Примечания

Время, после которого фотокамера переходит в режим ожидания, зафиксировано в следующих случаях:

- при отображении меню: если для автовыключения установлено значение **30 секунд** или **1 минута**, время будет увеличено до трех минут;
- во время показа слайдов: до 30 минут;
- при подключении сетевого блока питания EH-62F: 30 минут.

## 📁 Форматир. памяти/📁 Форматир. карточки

Кнопка MENU → 📁 (меню настройки) (📖 125) → 📁 Форматир. памяти/📁 Форматир. карточки

Данная функция используется для форматирования внутренней памяти или карты памяти.

### Форматирование внутренней памяти

Чтобы отформатировать внутреннюю память, извлеките карту памяти из фотокамеры.

Функция **Форматир. памяти** отображается в меню настройки.

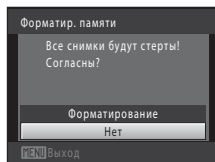

### Форматирование карты памяти

Если в фотокамере установлена карта памяти, в меню настройки появится пункт **Форматир. карточки**.

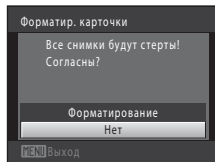

## 📁 Форматирование внутренней памяти и карт памяти

- **Форматирование внутренней памяти или карт памяти приводит к необратимому удалению всех данных.** До начала форматирования убедитесь, что важные снимки были переданы на компьютер.
- Во время форматирования не выключайте фотокамеру и не открывайте крышку батарейного отсека/гнезда для карты памяти.
- Обязательно выполните в фотокамере форматирование карт памяти, которые ранее использовались в других устройствах, при первой их установке в COOLPIX S8000.

## Язык/Language

Кнопка MENU →  (меню настройки) (📖 125) →  Язык/Language

Для отображения меню и сообщений фотокамеры можно выбрать один из 24 языков.

Čeština	Чешский
Dansk	Датский
Deutsch	Немецкий
English	(значение по умолчанию)
Español	Испанский
Ελληνικά	Греческий
Français	Французский
Indonesia	Индонезийский
Italiano	Итальянский
Magyar	Венгерский
Nederlands	Голландский
Norsk	Норвежский

Polski	Польский
Português	Португальский
Русский	Русский
Suomi	Финский
Svenska	Шведский
Türkçe	Турецкий
简体中文	Китайский (упрощенное письмо)
繁體中文	Китайский (традиционное письмо)
日本語	Японский
한글	Корейский
ภาษาไทย	Тайский
عربي	Арабский

## Настройки ТВ

Кнопка MENU →  (меню настройки) (📖 125) →  Настройки ТВ

Настройка подключения к телевизору.

### Режим видео

Выберите **NTSC** или **PAL**.

### HDMI

Выберите разрешение снимков для вывода через HDMI: **Автоматически** (настройка по умолчанию), **480p**, **720p** или **1080i**. Если выбрано значение **Автоматически**, будет автоматически выбрано наиболее подходящее значение для телевизора высокой четкости, к которому подключена фотокамера, из следующего списка: **480p**, **720p**, **1080i**.

## Зарядка от ПК

Кнопка **MENU** →  (меню настройки) (📖 125) →  Зарядка от ПК

Выберите, будет ли батарея, вставленная в фотокамеру, заряжаться при подключении к компьютеру с помощью USB-кабеля (📖 117).

### Авто (значение по умолчанию)

Если фотокамера подсоединена к работающему компьютеру, батарея, вставленная в фотокамеру, автоматически будет заряжаться, используя питание компьютера.

### Выкл.

Батарея, вставленная в фотокамеру, не заряжается при подключении к компьютеру.

## Подключение фотокамеры к принтеру. Примечания

- Зарядка батареи не будет выполняться при подключении к принтеру, даже если принтер совместим со стандартом PictBridge.
- Если для параметра **Зарядка от ПК** установлено значение **Авто**, на некоторых принтерах, возможно, не удастся напечатать снимки с прямым подключением фотокамеры. Если после подключения фотокамеры к принтеру и ее включения на мониторе не отображается экран приветствия **PictBridge**, выключите фотокамеру и отсоедините кабель USB. Установите для параметра **Зарядка от ПК** значение **Выкл.** и снова подключите фотокамеру к принтеру.

## Предуп. о закр. глаз

Кнопка MENU → Y (меню настройки) (📖 125) →  Предуп. о закр. глаз

Укажите, необходимо ли включить в фотокамере функцию обнаружения моргающих людей при съемке с применением приоритета лица (📖 51) в следующих режимах.

- Режим  (авто) (когда для параметра «Режим зоны АФ» установлено значение **Приоритет лица** (📖 49)).
- Выбран сюжетный режим **Автомат. выбор сюжета** (📖 56), **Портрет** (📖 58) или **Ночной портрет** (📖 59).

### Вкл.

Если фотокамера определит, что один или несколько человек, возможно, мигнули на снимке, выполненном с использованием приоритета лица, на мониторе отобразится экран с предупреждением о закрытии глаз.

Лицо человека, который, возможно, закрыл глаза при спуске затвора, выделяется желтой рамкой. В этом случае проверьте изображение и решите, следует ли сделать дополнительный снимок.

Для получения дополнительной информации смотрите раздел «Работа с экраном Предуп. о закр. глаз» (📖 142).

### Выкл. (значение по умолчанию)

Предупреждение о закрытии глаз выключено.

## Примечание о предупреждении о закрытии глаз

Предупреждение о закрытии глаз не работает при выборе непрерывных значений режимов **Непрерывный**, **BSS**, **Мультикадр 16** или **Спорт, непрерывная**.

## Работа с экраном Предуп. о закр. глаз

При отображении на мониторе экрана с предупреждением о закрытии глаз можно выполнить следующие действия.

Если в течение нескольких секунд не выполняются никакие действия, фотокамера автоматически возвратится в режим съемки.

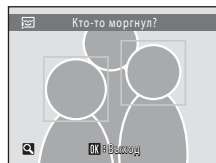

Действие	Элемент управления	Описание
Увеличение распознанного лица мигнувшего человека	<b>T</b> (Q)	Поверните кнопку зуммирования в положение <b>T</b> (Q).
Переключение в режим полнокадрового просмотра	<b>W</b> (W)	Поверните кнопку зуммирования в положение <b>W</b> (W).
Выбор отображаемого лица		Если фотокамера определит, что один или несколько человек, возможно, мигнули на снимке, нажмите ◀ или ▶ для отображения другого лица.
Удаление снимка		Нажмите кнопку .
Переключение в режим съемки		Нажмите кнопку  или спусковую кнопку затвора.

## Сброс всех знач.

Кнопка **MENU** → **Y** (меню настройки) (📖 125) →  Сброс всех знач.

Если выбрано значение **Сброс**, настройки фотокамеры будут возвращены к значениям по умолчанию.

## Основные функции съемки

Параметр	Значение по умолчанию
Режим вспышки (📖 30)	Авто
Автоспуск (📖 33)	Выкл.
Режим макросъемки (📖 34)	Выкл.
Регулировка с помощью пользовательского слайдера (📖 35)	Выкл.
Поправка экспозиции (📖 39)	0,0

## Меню съемки

Параметр	Значение по умолчанию
Режим изображения (📖 42)	 4320x3240
Баланс белого (📖 44)	Авто
Замер экспозиции (📖 46)	Матричный
Непрерывный (📖 47)	Покадровый
Чувствительность (📖 48)	Авто
Режим зоны АФ (📖 49)	Авто
Режим автофокуса (📖 52)	Покадровый АФ

## Сюжетный режим

Параметр	Значение по умолчанию
Настройка сюжетного режима в меню выбора режима съемки (📖 55)	Автомат. выбор сюжета
Регулировка оттенка в режиме съемки еды (📖 62)	Центр

## Меню интеллектуального портрета

Параметр	Значение по умолчанию
Смягчение тона кожи (📖 69)	Средний уровень
Таймер улыбки (📖 69)	Включить
Отслеж. моргания (📖 69)	Выкл.

## Меню настройки

### Меню ведения объекта

Параметр	Значение по умолчанию
Режим автофокуса (📖 72)	Непрерывный АФ
Ведение лица (📖 72)	Вкл.

### Меню видео

Параметр	Значение по умолчанию
Параметры видео (📖 107)	HD 720p (1280x720)
Режим автофокуса (📖 108)	Покадровый АФ

### Меню настройки

Параметр	Значение по умолчанию
Меню (📖 126)	Текст
Экран приветствия (📖 127)	Нет
Информация о фото (📖 131)	Авто
Яркость (📖 131)	3
Впечатывание даты (📖 132)	Выкл.
Подавл. вибраций (📖 133)	Вкл.
Обнаруж. движения (📖 134)	Авто
АФ-помощь (📖 135)	Авто
Цифровой зум (📖 135)	Вкл.
Звук кнопки (📖 136)	Вкл.
Звук затвора (📖 136)	Вкл.
Авто выкл. (📖 137)	1 минута
HDMI (📖 139)	Автоматически
Зарядка от ПК (📖 140)	Авто
Предуп. о закр. глаз (📖 141)	Выкл.

### Другие

Параметр	Значение по умолчанию
Размер бумаги (📖 120, 121)	По умолчанию
Интервал кадра для параметра Показ слайдов (📖 90)	3 секунды



- При выборе **Сброс всех знач.** из памяти также будет стерт текущий номер файла (📖 150). Нумерация продолжится начиная с наименьшего доступного номера. Чтобы сбросить нумерацию до значения «0001», удалите все снимки, сохраненные во внутренней памяти или на карточке памяти (📖 91), а затем выберите **Сброс всех знач.**
- При сбросе настроек меню с помощью функции **Сброс всех знач.** следующие настройки меню не изменятся.

**Меню съемки:** данные ручной настройки (📖 45), полученные для параметра **Баланс белого**

**Меню настройки:** **Дата** (📖 128), **Язык/Language** (📖 139) и **Режим видео** (📖 139)

## Ver Версия прошивки

Кнопка MENU → Y (меню настройки) (📖 125) → Ver Версия прошивки

Узнайте текущую версию прошивки фотокамеры.

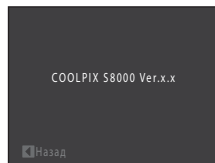

# Увеличение срока службы и улучшение работы фотокамеры

Чтобы обеспечить длительный срок службы цифровой фотокамеры Nikon, необходимо соблюдать следующие меры предосторожности при ее использовании и хранении.

### **Храните устройство в сухом месте**

При попадании фотокамеры в воду или под воздействием высокой влажности фотокамера выходит из строя.

### **Не бросайте фотокамеру**

Изделие может выйти из строя, если подвергать его сильным ударам или тряске.

### **Осторожно обращайтесь с объективом и подвижными частями фотокамеры**

Не прилагайте чрезмерных усилий к объективу, монитору, а также к защитным крышкам гнезда для карты памяти, батарейного отсека и объектива. Эти элементы легко повредить. Приложение усилий к крышке объектива может привести к повреждению объектива или неисправности фотокамеры. Если монитор разбился, необходимо предпринять срочные меры во избежание травм осколками стекла и предупредить попадание жидкокристаллического вещества на кожу, в глаза и в рот.

### **Не направляйте объектив на источники яркого света в течение длительного времени**

Не направляйте объектив на солнце и другие источники яркого света в течение длительного времени при использовании и хранении фотокамеры. Яркий свет может вызвать ухудшение работы матрицы ПЗС и появление на снимках белых пятен.

### **Не допускайте попадания изделия в зону действия сильных магнитных полей**

Не используйте и не храните фотокамеру вблизи приборов, создающих сильное электромагнитное излучение. Сильные статические заряды или магнитные поля, создаваемые различным оборудованием (например, радиопередатчиками), могут воздействовать на монитор фотокамеры, повредить данные, сохраненные на карте памяти, или создавать помехи для работы внутренних схем фотокамеры.

### **Избегайте резких изменений температур**

Резкие изменения температуры, например при входе в холодную погоду в теплое помещение или выходе из него, могут вызвать появление конденсата внутри фотокамеры. Для защиты от появления конденсата заранее поместите фотокамеру в чехол или закрытый полиэтиленовый пакет.

### **Прежде чем извлекать батареи или отсоединять источник питания, необходимо выключить устройство**

Не извлекайте батарею из включенного устройства, а также в процессе записи или удаления снимков. Принудительное отключение питания в этих случаях может привести к потере данных или повреждению внутренней памяти фотокамеры и ее электронных схем.



### Батарея

- Перед использованием фотокамеры проверьте уровень заряда батареи и при необходимости зарядите ее или замените. Не продолжайте зарядку после того, как батарея полностью зарядится, так как это приведет к уменьшению срока службы батареи. При съемке важных событий полезно иметь при себе полностью заряженную запасную батарею.
- Не используйте батарею, если температура окружающей среды ниже 0 °C или выше 40 °C.
- Перед началом использования зарядите батарею в помещении при температуре окружающей среды от 5 °C до 35 °C.
- При зарядке фотокамеры COOLPIX S8000 с помощью сетевого зарядного устройства EH-68P или компьютера емкость заряда может уменьшиться при температуре окружающей среды от 45 °C до 60 °C.
- Зарядка батареи не выполняется, если температура окружающей среды ниже 0 °C или выше 60 °C.
- Помните, что батарея во время работы может нагреться. Перед зарядкой батареи дождитесь, пока она остынет. Несоблюдение этих мер предосторожности может привести к повреждению батареи, ухудшить ее характеристики или помешать правильной зарядке.
- В холодную погоду емкость батарей, как правило, уменьшается. Перед съемкой в холодную погоду убедитесь, что батарея полностью заряжена. Храните запасные батареи в теплом месте и при необходимости заменяйте их. При нагреве холодная батарея может восстановить часть своего заряда.
- Загрязнение контактов батареи может повлиять на работоспособность фотокамеры. При загрязнении контактов батареи до начала их использования протрите их чистой, сухой тканью.
- Если батарея не будет использоваться в течение некоторого времени, вставьте ее в фотокамеру, полностью разрядите, а затем извлеките и уберите на хранение. Батарею следует хранить в прохладном месте при температуре от 15 до 25 °C. Всегда извлекайте батарею из фотокамеры или зарядного устройства, если она не используется.
- Обязательно извлекайте батарею из фотокамеры или дополнительного зарядного устройства, если она не используется. Если батарея вставлена в фотокамеру, то даже в нерабочем состоянии от нее потребляется малое электрическое напряжение. В результате батарея может чрезмерно разрядиться и стать непригодной для эксплуатации. Включение и выключение фотокамеры при разряженной батарее может привести к сокращению срока работы батареи.
- Перезаряжайте батарею, по меньшей мере, каждые шесть месяцев, а убирая батарею на хранение, полностью разряжайте ее.
- После извлечения батареи из фотокамеры или дополнительного зарядного устройства установите на место прилагаемую защитную крышку и поместите ее в прохладное место.
- Заметное уменьшение времени, когда полностью заряженная батарея удерживает заряд при использовании при комнатной температуре, означает, что батарею необходимо заменить. Приобретите новую батарею EN-EL12.
- Если батарея быстро разряжается, замените ее. Использованные батареи являются ценным вторичным сырьем. Сдавайте их в переработку в соответствии с установленными правилами утилизации.

## Чистка

Объектив	Не касайтесь пальцами стеклянных частей объектива. Пылинки и ворсинки следует сдувать (обычно это делается с помощью небольшого устройства с резиновой грушей на одном конце; когда ее сжимают, на другом конце образуется струя воздуха). Отпечатки пальцев и другие загрязнения, которые нельзя удалить воздухом, удаляют с объектива мягкой сухой тканью, по спирали перемещая ее от центра объектива к его краям. Если таким образом очистить их также не удастся, протрите их тканью, слегка смоченной жидкостью для чистки линз.
Монитор	Пылинки и ворсинки следует сдувать при помощи резиновой груши. Для удаления отпечатков пальцев и других загрязнений протрите монитор сухой мягкой тканью, стараясь сильно не нажимать на него.
Корпус	Удалите пыль и грязь с помощью груши, а затем протрите корпус мягкой сухой тканью. После использования фотокамеры на пляже или в других местах, где много пыли или песка, удалите песок, пыль и соль при помощи сухой мягкой ткани, слегка смоченной в пресной воде, а затем аккуратно протрите насухо. <b>Помните, что гарантийные обязательства не распространяются на повреждения, вызванные проникновением инородных веществ внутрь фотокамеры.</b>

Не используйте для чистки спирт, растворитель и другие летучие химикаты.

## Хранение

Следует выключать фотокамеру, если она не используется. Прежде чем убрать фотокамеру, убедитесь, что индикатор включения не горит. Извлекайте батарею, если не предполагается использование фотокамеры на протяжении длительного времени. Не храните фотокамеру рядом с нафталиновыми или камфарными средствами против моли или в местах, которые

- находятся рядом с оборудованием, создающим сильные электромагнитные поля, таким как телевизор или радиоприемник;
- подвергаются воздействию температуры ниже  $-10^{\circ}\text{C}$  или выше  $50^{\circ}\text{C}$ ;
- не проветриваются или имеют уровень влажности более 60 %;

Для защиты от влаги и плесени вынимайте фотокамеру из места хранения хотя бы раз в месяц. Включите фотокамеру, несколько раз спустите затвор, после чего снова поместите ее на хранение.



### Примечания по монитору

- Монитор может содержать несколько пикселей, которые постоянно светятся или, напротив, никогда не горят. Это характерная особенность всех тонкопленочных жидкокристаллических экранов, которая не является признаком неисправности. Она не сказывается на качестве снимков, полученных с помощью изделия.
- При кадрировании ярких объектов на мониторе могут появляться белые или цветные полосы. Это явление, называемое «светящимся следом», возникает, когда на матрицу попадает очень яркий свет. Оно вызвано характеристиками матрицы и не является неисправностью. Светящийся след может также вызвать частичное изменение окраски монитора во время съемки. Светящийся след не влияет на записанные изображения за исключением тех случаев, когда при съемке для параметра **Непрерывный** установлено значение **Мультикадр 16**, и при записи видеороликов. При записи в этих режимах рекомендуется избегать ярких объектов (например, солнца, солнечных бликов и источников электрического освещения).
- При ярком освещении изображение на мониторе, возможно, будет трудно рассмотреть.
- Монитор оснащен светодиодной подсветкой. При снижении яркости монитора или появлении мерцания на нем обратитесь в сервисный центр компании Nikon.

## Дополнительные принадлежности

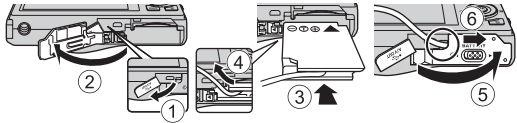
Аккумуляторная батарея	Литий-ионная аккумуляторная батарея EN-EL12
Сетевое зарядное устройство	Сетевое зарядное устройство EH-68P*, EH-68P (AR)*
Зарядное устройство	Зарядное устройство MH-65
Сетевой блок питания	Сетевой блок питания EH-62F Подсоединение EH-62F  <p>Убедитесь, что кабель сетевого блока питания правильно выровнен в сетевом блоке питания и в пазах батарейного отсека, перед тем как закрыть крышку батарейного отсека/гнезда карточки памяти. Если кабель плохо выровнен в пазах, можно повредить крышку при ее закрытии.</p>
USB-кабель	USB-кабель UC-E6
Аудио-/видеокабель	Аудио-/видеокабель EG-CP14

\* При использовании за границей при необходимости установите переходник (имеются в продаже). Для получения дополнительной информации о вилках-переходниках обратитесь в бюро путешествий.

## Рекомендованные карты памяти

С этой фотокамерой рекомендуется использовать следующие проверенные и рекомендованные карты памяти Secure Digital (SD).

Для записи видеороликов рекомендуется использовать карты памяти SD с классом скорости<sup>1</sup> не менее 6. При использовании более медленных карт памяти видеозапись может неожиданно прерываться.

SanDisk	2 ГБ <sup>2</sup> , 4 ГБ <sup>3</sup> , 8 ГБ <sup>3</sup> , 16 ГБ <sup>3</sup> , 32 ГБ <sup>3</sup>
TOSHIBA	2 ГБ <sup>2</sup> , 4 ГБ <sup>3</sup> , 8 ГБ <sup>3</sup> , 16 ГБ <sup>3</sup> , 32 ГБ <sup>3</sup>
Panasonic	2 ГБ <sup>2</sup> , 4 ГБ <sup>3</sup> , 8 ГБ <sup>3</sup> , 12 ГБ <sup>3</sup> , 16 ГБ <sup>3</sup> , 32 ГБ <sup>3</sup>
Lexar	2 ГБ <sup>2</sup> , 4 ГБ <sup>3</sup> , 8 ГБ <sup>3</sup>

<sup>1</sup> Технические характеристики, определяющая минимальную скорость передачи данных для карт памяти SD и SDHC.

<sup>2</sup> Если карта памяти будет использоваться с устройством для чтения карт памяти или аналогичным устройством, убедитесь в том, что это устройство поддерживает карты памяти емкостью 2 ГБ.

<sup>3</sup> Совместимость с SDHC.



Если карта памяти будет использоваться с устройством для чтения карт памяти или подобным устройством, убедитесь в том, что это устройство совместимо с SDHC.

Для получения дополнительной информации об указанных выше картах памяти обратитесь к производителю.

# Имена файлов снимков, звуковых файлов и папок



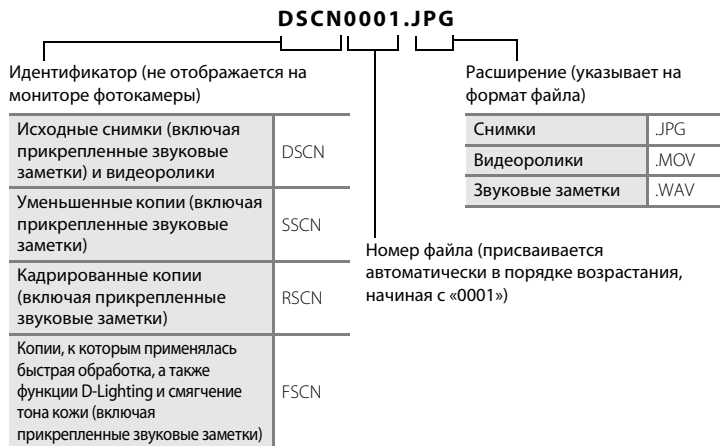







Имена файлов, назначаемые снимкам, видеороликам и звуковым заметкам, имеют следующий вид.











- Файлы хранятся в папках, имена которых образуются путем добавления к номеру папки идентификатора: «P\_» плюс трехзначный последовательный номер для снимков, сделанных в сюжетном режиме **Съемка панорамы** (например, «101P\_001»; 📖 65), и «NIKON» для всех остальных снимков (например, «100NIKON»). Когда количество файлов в папке достигает 9999, создается новая папка. Номера файлов присваиваются автоматически, начиная с 0001.
- Именам файлов звуковых заметок присваиваются такие же идентификаторы и номера файлов, как и снимкам, к которым эти звуковые метки прикреплены.
- Файлы, скопированные с помощью команды **Копирование>Выбранные снимки**, копируются в текущую папку, где им присваиваются номера файлов в возрастающем порядке, начиная с самого большого номера файла в памяти. Команда **Копирование>Все снимки** приводит к копированию всех папок из исходного носителя. Имена файлов не меняются, но папкам присваиваются новые номера в возрастающем порядке, начиная с самого большого номера папки на целевом носителе (📖 96).
- В отдельной папке может храниться до 200 снимков. Если текущая папка уже содержит 200 снимков, то следующий выполненный снимок будет помещен в новую папку, имя которой будет получено путем прибавления единицы к имени текущей папки. Если текущая папка имеет номер 999 и содержит 200 снимков или снимок с номером 9999, дальнейшая съемка будет невозможна. Необходимо очистить внутреннюю память, отформатировать карту памяти (📖 138), либо установить новую карту памяти.

## Сообщения об ошибках



















В таблице ниже приведены сообщения об ошибках и различные предупреждения, отображаемые на мониторе фотокамеры, и действия, выполняемые в каждом случае.

Монитор	Неисправность	Способ устранения	
 (мигает)	Не настроены часы.	Установите дату и время.	128
	Снижается уровень заряда батареи.	Приготовьтесь зарядить или заменить батарею.	12, 14
 Батарея разряжена.	Батарея разряжена.	Зарядите или замените батарею.	12, 14
 Перегрев батареи	Слишком высокая температура батареи.	Выключите фотокамеру и дайте батарее время на охлаждение перед тем, как снова использовать фотокамеру. Через пять секунд данное сообщение исчезнет, монитор выключится, а индикатор включения питания начнет часто мигать. Фотокамера автоматически выключится через три минуты мигания индикатора. Нажатие выключателя питания также отключает фотокамеру.	17
 ● (● мигает красным)	Фотокамера не может сфокусироваться.	<ul style="list-style-type: none"> <li>• Выполните фокусировку повторно.</li> <li>• Используйте блокировку фокуса.</li> </ul>	26, 27 50
 Подождите, пока камера закончит запись.	До завершения записи фотокамера не может выполнять другие действия.	Подождите, пока сообщение автоматически исчезнет с экрана по окончании записи.	–
 Карточка памяти защищена от записи.	Переключатель защиты от записи находится в положении «блокировка».	Переведите переключатель защиты от записи на карту памяти в положение «запись».	21
 Эту карточку использовать нельзя	Ошибка доступа к карте памяти.	<ul style="list-style-type: none"> <li>• Используйте рекомендованные карты памяти.</li> <li>• Убедитесь в том, что контакты не загрязнены.</li> <li>• Проверьте правильность установки карты памяти.</li> </ul>	149
 Карточка не читается.		20 20	

Монитор	Неисправность	Способ устранения	
 Карточка не отформатирована. Отформатировать? Да Нет	Карта памяти не отформатирована для использования с фотокамерой COOLPIX S8000.	Форматирование приводит к удалению всех данных, хранящихся на карте памяти. Перед форматированием не забудьте выбрать <b>Нет</b> и скопировать с карты памяти все снимки, которые необходимо сохранить. Выберите <b>Да</b> и нажмите кнопку  , чтобы отформатировать карту памяти.	21
 Закончилась память.	Карточка памяти переполнена.	<ul style="list-style-type: none"> <li>Выберите меньший размер снимка.</li> <li>Удалите снимки.</li> <li>Вставьте новую карту памяти.</li> <li>Извлеките карту памяти и используйте внутреннюю память.</li> </ul>	42 28, 91, 109 20 20
 Снимок нельзя сохранить.	Ошибка при записи снимка.	Форматирование внутренней памяти или карты памяти.	138
	Закончились свободные номера файлов.	Установите новую карту памяти или отформатируйте внутреннюю память или карту памяти.	150
	Снимок нельзя использовать в качестве экрана приветствия.	Следующие изображения нельзя использовать в качестве экрана приветствия. <ul style="list-style-type: none"> <li>снимки, сделанные, когда для параметра <b>Режим изображения</b> было установлено значение  <b>4224x2376</b>;</li> <li>снимки размером 320 x 240, полученные при кадрировании или уменьшении снимка.</li> </ul>	127
	Недостаточно свободного пространства для сохранения копии.	Удалите снимки с носителя данных.	91
 Звуковой файл сохранить нельзя.	К этому файлу нельзя прикрепить звуковую заметку.	<ul style="list-style-type: none"> <li>Звуковые заметки нельзя прикреплять к видеороликам.</li> <li>Выберите снимок, сделанный этой фотокамерой.</li> </ul>	– 95
 На сделанном снимке обнаружено моргание.	Во время съемки один или несколько портретируемых моргнули.	Проверьте результаты в режиме просмотра.	69, 73
 Снимок изменить невозможно.	Не удастся отредактировать выбранный снимок.	<ul style="list-style-type: none"> <li>Выберите снимки, поддерживающие функцию редактирования.</li> <li>Видеоролики редактировать невозможно.</li> </ul>	97 –



Монитор	Неисправность	Способ устранения	
<b>❗</b> Видео записать нельзя.	Ошибка времени ожидания в процессе записи видеоролика на карту памяти.	Используйте карту памяти с более высокой скоростью записи.	20
<b>❗</b> В памяти нет снимков.	Снимки во внутренней памяти фотокамеры или на карте памяти отсутствуют.	<ul style="list-style-type: none"> <li>• Чтобы просмотреть снимки, сохраненные во внутренней памяти фотокамеры, извлеките карту памяти из фотокамеры.</li> <li>• Чтобы скопировать снимок из внутренней памяти на карту памяти, нажмите кнопку <b>MENU</b>. Появится меню копирования, и снимки из внутренней памяти можно будет скопировать на карту памяти.</li> </ul>	20 96
	В категории, выбранной в режиме автосортировки, отсутствуют снимки.	Выберите категорию, содержащую отсортированные снимки.	81
<b>❗</b> Файл не является снимком.	Файл создан с помощью другой фотокамеры.	Файл не удастся просмотреть на фотокамере. Просмотрите данный файл с помощью компьютера или устройств, на которых он был создан или отредактирован.	–
<b>❗</b> Этот файл просмотреть нельзя.			
<b>❗</b> Все снимки скрыты.	Снимки, доступные для показа слайдов, отсутствуют.	–	90
<b>❗</b> Этот снимок нельзя стереть.	Снимок защищен.	Отключите защиту.	93
<b>❗</b> Пункт назначения находится в текущем часовом поясе.	Место назначения находится в домашнем часовом поясе.	–	130
<b>❗</b> Вспышка открыта не полностью.	Вспышка удерживается пальцами или другими объектами.	Не препятствуйте выдвиганию вспышки.	24





Монитор	Неисправность	Способ устранения	
Ошибка объектива 	Ошибка объектива.	Выключите фотокамеру и включите ее снова. Если ошибка не устранена, обратитесь к продавцу или в сервисный центр компании Nikon.	22
 Ошибка передачи данных	При установке связи с принтером произошла ошибка.	Выключите фотокамеру и снова подсоедините USB-кабель.	119
Ошибка системы 	Ошибка внутренних схем фотокамеры.	Выключите фотокамеру, выньте и снова установите батарею, а затем включите ее снова. Если ошибка не устранена, обратитесь к продавцу или в сервисный центр компании Nikon.	12, 17
 Ошибка принтера. Проверьте состояние принтера.	Ошибка принтера.	Проверьте принтер. Устранив неисправность, выберите пункт <b>Продолжить</b> и нажмите кнопку  для возобновления печати.*	–
 Ошибка печати: проверьте бумагу	В принтер не установлена бумага указанного размера.	Установите бумагу указанного размера, выберите пункт <b>Продолжить</b> и нажмите кнопку  для возобновления печати.*	–
 Ошибка печати: застывание бумаги	Бумага застряла в принтере.	Удалите замятую бумагу, выберите пункт <b>Продолжить</b> и нажмите кнопку  для возобновления печати.*	–
 Ошибка печати: закончилась бумага	В принтере нет бумаги.	Установите бумагу указанного размера, выберите пункт <b>Продолжить</b> и нажмите кнопку  для возобновления печати.*	–
 Ошибка печати: проверьте чернила	Отсутствие чернил.	Проверьте уровень чернил, выберите пункт <b>Продолжить</b> и нажмите кнопку  для возобновления печати.*	–
 Ошибка печати: закончились чернила	Закончились чернила или пуст картридж для чернил.	Замените картридж для чернил, выберите пункт <b>Продолжить</b> и нажмите кнопку  для возобновления печати.*	–
 Ошибка печати: поврежден файл	Произошла ошибка, вызванная файлом снимка.	Выберите пункт <b>Отмена</b> и нажмите кнопку  для отмены печати.	–

\* Дополнительные сведения и инструкции см. в документации, входящей в комплект поставки принтера.

## Поиск и устранение неисправностей

Прежде чем обращаться к продавцу или представителю компании Nikon, просмотрите приведенный ниже перечень распространенных неисправностей.

### Монитор, настройки, питание фотокамеры



Неисправность	Причина/решение	
Нет изображения на мониторе.	<ul style="list-style-type: none"> <li>• Фотокамера выключена.</li> </ul>	17
	<ul style="list-style-type: none"> <li>• Батарея разряжена.</li> </ul>	22
	<ul style="list-style-type: none"> <li>• Фотокамера перешла в режим ожидания для уменьшения энергопотребления: нажмите выключатель питания, спусковую кнопку затвора, кнопку , кнопку  или кнопку  (видеозапись).</li> </ul>	8, 11, 17
	<ul style="list-style-type: none"> <li>• Если индикатор вспышки мигает, дождитесь окончания зарядки вспышки.</li> </ul>	32
	<ul style="list-style-type: none"> <li>• Фотокамера подключена к компьютеру с помощью USB-кабеля.</li> <li>• Фотокамера подключена к телевизору аудио-/видеокабелем или кабелем HDMI.</li> <li>• При подсоединении к розетке с помощью сетевого зарядного устройства не удастся включить фотокамеру.</li> </ul>	112 111 14
Изображение на мониторе трудно рассмотреть.	<ul style="list-style-type: none"> <li>• Настройте яркость монитора.</li> </ul>	131
	<ul style="list-style-type: none"> <li>• Монитор загрязнен. Очистите его.</li> </ul>	146
Фотокамера выключается без предупреждения.	<ul style="list-style-type: none"> <li>• Батарея разряжена.</li> </ul>	22
	<ul style="list-style-type: none"> <li>• Фотокамера автоматически отключилась для экономии энергии.</li> </ul>	137
	<ul style="list-style-type: none"> <li>• Переохлаждение батареи.</li> </ul>	147
	<ul style="list-style-type: none"> <li>• Фотокамера выключится, если сетевое зарядное устройство подключить к включенной фотокамере.</li> </ul>	14
	<ul style="list-style-type: none"> <li>• Фотокамера выключится, если отсоединить USB-кабель, с помощью которого она подсоединена к компьютеру или принтеру. Заново подсоедините USB-кабель.</li> </ul>	113, 115, 119
Неправильные дата и время записи.	<ul style="list-style-type: none"> <li>• Если часы фотокамеры не установлены, при съемке и видеосъемке будет мигать индикатор «Дата не установлена». Для снимков и видеороликов, записанных до установки часов, будет установлена дата «00/00/0000 00:00» или «01/01/2010 00:00» соответственно. Задайте правильную дату и время в пункте <b>Дата</b> меню настройки.</li> <li>• Регулярно сверяйте часы фотокамеры с более точными часами и подстраивайте их при необходимости.</li> </ul>	18, 128
	<ul style="list-style-type: none"> <li>• Для параметра <b>Информация о фото</b> установлено значение <b>Скрыть</b>. Выберите <b>Показать</b>.</li> </ul>	128
На мониторе отсутствуют индикаторы.	Для параметра <b>Информация о фото</b> установлено значение <b>Скрыть</b> . Выберите <b>Показать</b> .	131
Параметр <b>Впечатывание даты</b> недоступен.	Не настроены часы фотокамеры.	18, 128

Неисправность	Причина/решение	
Дата не будет впечатана на снимках даже после включения параметра <b>Впечатывание даты</b> .	<ul style="list-style-type: none"> <li>Текущий режим съемки не поддерживает функцию <b>Впечатывание даты</b>.</li> <li>Не удастся впечатать дату на видеоролики.</li> </ul>	132
Настройки фотокамеры сброшены.	Батарея часов разряжена, всем настройкам возвращены значения по умолчанию.	129
Монитор выключается, а индикатор включения питания мигает.	Слишком высокая температура батареи. Выключите фотокамеру и дайте батарее остыть перед тем, как снова использовать фотокамеру. Фотокамера автоматически выключится через три минуты мигания индикатора. Нажатие выключателя питания также отключает фотокамеру.	17
Батарея, вставленная в фотокамеру, не заряжается при подсоединении к компьютеру.	<ul style="list-style-type: none"> <li>Батарея не заряжается, если фотокамера выключена.</li> <li>Зарядка прекращается, если компьютер переходит в спящий режим во время зарядки батареи. Возможно, фотокамера выключена.</li> <li>В зависимости от технических характеристик, настроек и состояния компьютера, возможно, не удастся зарядить батарею, установленную в фотокамере, с помощью подсоединения к компьютеру.</li> </ul>	117

### Фотокамеры с электронным управлением







В очень редких случаях на мониторе могут появляться необычные символы, а сама фотокамера перестает работать. В большинстве случаев причина этого в сильных внешних статических зарядах. Выключите фотокамеру, извлеките и снова установите батарею, а затем включите фотокамеру. Если неисправность не устранена, обратитесь к продавцу или в сервисный центр компании Nikon. Имейте в виду, что отключение источника питания описанным выше способом может привести к потере данных, не записанных во внутреннюю память или на карту памяти к моменту возникновения неполадки. Уже записанные данные затронуты не будут.



### Съемка

Неисправность	Причина/решение	
При нажатии спусковой кнопки затвора съемка не выполняется.	<ul style="list-style-type: none"> <li>Если фотокамера находится в режиме просмотра, нажмите кнопку , спусковую кнопку затвора или кнопку  (видеосъемка).</li> </ul>	8, 28
	<ul style="list-style-type: none"> <li>Если отображается меню, нажмите кнопку <b>MENU</b>.</li> </ul>	10
	<ul style="list-style-type: none"> <li>Батарея разряжена.</li> </ul>	22
	<ul style="list-style-type: none"> <li>Если мигает индикатор вспышки, вспышка заряжается.</li> </ul>	32

Неисправность	Причина/решение	
Не удается перейти в режим съемки.	Отсоедините кабель HDMI или USB-кабель.	110
Фотокамера не может сфокусироваться.	• Фокусировка производится по одному из объектов, с которыми автофокусировка работает некорректно.	27
	• Установите для параметра <b>АФ-помощь</b> в меню настройки значение <b>Авто</b> .	135
	• Выключите фотокамеру и включите ее снова.	17
Снимки смазаны.	• Используйте вспышку.	30
	• Включите функцию подавления вибраций или обнаружения движения.	133, 134
	• Используйте функцию <b>BSS</b> (Выбор лучшего снимка).	47
	• Используйте штатив и автоспуск.	33
На мониторе видны полосы света или частичное изменение цвета.	Светящийся след возникает, когда на матрицу попадает очень яркий свет. При съемке, если для параметра <b>Непрерывный</b> установлено значение <b>Мультикадр 16</b> , а также при съемке видеороликов рекомендуется избегать таких ярких объектов, как солнце, отражения солнца и источники электрического света.	47, 148
Яркие точки на снимке со вспышкой.	Вспышка отражается от частиц в воздухе. Установите для режима вспышки значение  (Выкл.).	31
Вспышка не срабатывает.	• Для режима вспышки установлено значение  (Выкл.).	30
	• Выбран сюжетный режим, в котором вспышка не работает.	58
	• Не удастся полностью выдвинуть вспышку. Не удерживайте вспышку.	24
	• В меню интеллектуального портрета для параметра <b>Отслеж. моргания</b> установлено значение <b>Вкл.</b>	69
	• Включена другая функция, ограничивающая использование вспышки.	53
Невозможно использование оптического зума.	Оптический зум не работает во время записи видео.	105
Невозможно использование цифрового зума.	• Для параметра <b>Цифровой зум</b> в меню настройки установлено значение <b>Выкл.</b>	135
	• Цифровой зум не удастся использовать в следующих ситуациях:	
	- в качестве сюжетного режима выбраны <b>Автомат. выбор сюжета</b> , <b>Портрет</b> или <b>Ночной портрет</b> ;	56, 58, 59
	- при съемке в режиме интеллектуального портрета;	67
	- при съемке в режиме ведения объекта;	70
	- если для параметра <b>Непрерывный Мультикадр 16</b> .	47
<b>Режим изображения</b> недоступен.	Включена другая функция, ограничивающая функцию <b>Режим изображения</b> .	53

## Поиск и устранение неисправностей

Неисправность	Причина/решение	
Спуск затвора не сопровождается звуком.	Для параметра <b>Настройка звука &gt; Звук затвора</b> в меню настройки установлено значение <b>Выкл.</b> . При использовании некоторых режимов съемки и настроек отсутствует звук, даже если выбрано значение <b>Вкл.</b>	136
Вспомогательная подсветка АФ не загорается.	Для параметра <b>АФ-помощь</b> в меню настройки установлено значение <b>Выкл.</b> . Вспомогательная подсветка АФ, возможно, не будет работать, в зависимости от положения зоны фокусировки или текущего сюжетного режима, даже если выбрано значение <b>Авто</b> .	58-64, 135
На снимках видны загрязнения.	Объектив загрязнен. Очистите его.	146
Неестественные цвета.	Оттенок или баланс белого отрегулированы неправильно.	35, 44, 62
На снимках появляются случайно расположенные яркие точки («шум»).	Слишком длинная выдержка или слишком высокая чувствительность при слишком темном объекте. Шум можно уменьшить следующими способами: <ul style="list-style-type: none"> <li>• путем применения вспышки;</li> <li>• путем установки меньшего значения чувствительности;</li> </ul>	30 48
Снимки слишком темные (недодержанные).	<ul style="list-style-type: none"> <li>• Для режима вспышки установлено значение  (Выкл).</li> <li>• Перекрыто окно вспышки.</li> <li>• Объект съемки находится за пределами зоны действия вспышки.</li> <li>• Настройте поправку экспозиции.</li> <li>• Повысьте чувствительность.</li> <li>• Объект освещен сзади. Выберите сюжетный режим <b>Освещение сзади</b> или установите для режима вспышки значение  (заполняющая вспышка).</li> </ul>	30 24 30 35, 39 48 30, 63
Снимки слишком светлые (передержанные).	Настройте поправку экспозиции.	35, 39
Непредсказуемые результаты при выборе режима вспышки  (автоматический режим с удалением эффекта «красных глаз»).	При съемке в режиме  (автоматический режим с подавлением эффекта «красных глаз») или при использовании заполняющей вспышки с медленной синхронизацией и подавлением эффекта «красных глаз» в сюжетном режиме <b>Ночной портрет</b> встроенная функция удаления эффекта красных глаз может быть применена к участкам, не подверженным этому эффекту. Используйте любой другой сюжетный режим, кроме режима <b>Ночной портрет</b> , смените настройку вспышки на любую другую, кроме  (автоматический режим с подавлением эффекта «красных глаз»), и повторите попытку.	30, 59
Тон кожи не смягчается.	<ul style="list-style-type: none"> <li>• В некоторых ситуациях при съемке не удается смягчить тон кожи лица.</li> <li>• Если речь идет о снимках, включающих более четырех лиц, выберите функцию <b>Смягчение тона кожи</b> в меню просмотра.</li> </ul>	68 101

Неисправность	Причина/решение	
Сохранение снимков занимает много времени.	<p>Сохранение снимков может требовать больше времени в следующих ситуациях:</p> <ul style="list-style-type: none"> <li>• включена функция понижения шума;</li> <li>• выбран режим вспышки  (автоматический с подавлением эффекта «красных глаз»);</li> <li>• использование функции смягчения тона кожи при съемке.</li> </ul>	31 32 58, 59, 69

## Просмотр

Неисправность	Причина/решение	
Невозможно воспроизвести файл.	<ul style="list-style-type: none"> <li>• Файл или папка были переписаны или переименованы с помощью компьютера или фотокамеры другого производителя.</li> <li>• На фотокамере COOLPIX S8000 не удастся просмотреть видеоролики, записанные с помощью фотокамеры другого производителя или другой модели.</li> </ul>	– 109
Не удастся увеличить снимок.	Увеличение при просмотре не удастся использовать для видеороликов, уменьшенных снимков или снимков, кадрированных до размера 320 × 240 или менее.	–
Невозможно записать или воспроизвести звуковую заметку.	<ul style="list-style-type: none"> <li>• Звуковые заметки нельзя прикреплять к видеороликам.</li> <li>• Звуковые заметки нельзя прикреплять к снимкам, сделанным на других камерах. Звуковые заметки, прикрепленные к снимкам на других камерах, нельзя проигрывать на этой камере.</li> </ul>	109 94
Не удастся использовать функции быстрой обработки, D-Lighting, смягчения тона кожи, кадрирования или создания уменьшенных снимков.	<ul style="list-style-type: none"> <li>• Эти функции нельзя использовать для видеороликов.</li> <li>• Эти функции нельзя использовать для снимков, сделанных при установке для параметра <b>Режим изображения</b> значения  <b>4224×2376</b>.</li> <li>• Выберите снимки, поддерживающие функции быстрой обработки, D-Lighting, смягчения тона кожи, кадрирования или создания уменьшенных снимков.</li> <li>• Фотокамера не может редактировать снимки, сделанные на других фотокамерах.</li> </ul>	109 42 97 97
Снимки не отображаются на телевизоре.	<ul style="list-style-type: none"> <li>• Установите правильное значение для параметров <b>Режим видео</b> и <b>HDMI</b> в пункте <b>Настройки ТВ</b>.</li> <li>• К фотокамере одновременно подключен кабель HDMI и аудио-/видеокабель или USB-кабель.</li> <li>• На карте памяти нет снимков. Вставьте другую карту памяти. Извлеките карту памяти, чтобы просмотреть снимки из внутренней памяти.</li> </ul>	139 110 20

## Поиск и устранение неисправностей

Неисправность	Причина/решение	
<p>Записанные снимки не отображаются в режиме автосортировки.</p>	<ul style="list-style-type: none"> <li>• Нужный снимок был отнесен при сортировке к категории, которая отличается от просматриваемой в данный момент.</li> <li>• В режиме автосортировки не удастся отобразить снимки, созданные не фотокамерой COOLPIX S8000 или скопированные с помощью функции <b>Копирование</b>.</li> <li>• Снимки, сохраненные во внутренней памяти или на карточке памяти, возможно, не будут корректно воспроизводиться, если они были перезаписаны на компьютере.</li> <li>• В каждую категорию можно добавить не более 999 снимков и видеороликов. Если в требуемой категории уже сохранено 999 снимков или видеороликов, новые снимки или видеоролики не удастся добавить.</li> </ul>	<p>80</p> <p>81</p> <p>–</p> <p>81</p>
<p>При подключении фотокамеры к компьютеру не запускается приложение Nikon Transfer.</p>	<ul style="list-style-type: none"> <li>• Фотокамера выключена.</li> <li>• Батарея разряжена.</li> <li>• USB-кабель подключен неправильно.</li> <li>• Фотокамера не распознается компьютером.</li> <li>• Убедитесь, что конфигурация компьютера отвечает требованиям.</li> <li>• Компьютер не настроен для автоматического запуска программы Nikon Transfer. Дополнительную информацию о Nikon Transfer см. в справочной информации программы Nikon Transfer.</li> </ul>	<p>17</p> <p>22</p> <p>113</p> <p>–</p> <p>112</p> <p>116</p>
<p>Экран приветствия PictBridge не отображается при подсоединении фотокамеры к принтеру.</p>	<p>При использовании ряда PictBridge-совместимых принтеров экран приветствия PictBridge может не отображаться, и печать снимков может быть невозможна, если в меню настройки для параметра <b>Зарядка от ПК</b> установлено значение <b>Авто</b>. Установите для параметра <b>Зарядка от ПК</b> значение <b>Выкл.</b> и снова подключите фотокамеру к принтеру.</p>	<p>140</p>
<p>Снимки для печати не отображаются.</p>	<ul style="list-style-type: none"> <li>• На карте памяти нет снимков. Вставьте другую карту памяти.</li> <li>• Извлеките карту памяти, чтобы распечатать снимки из внутренней памяти.</li> </ul>	<p>20</p>
<p>Не удастся выбрать размер бумаги с помощью фотокамеры.</p>	<p>В следующих случаях не удастся выбрать размер бумаги с помощью фотокамеры даже при печати на PictBridge-совместимом принтере:</p> <ul style="list-style-type: none"> <li>• принтер не поддерживает размеры бумаги, указанные фотокамерой;</li> <li>• принтер автоматически выбирает размер бумаги.</li> </ul>	<p>120,</p> <p>121</p> <p>–</p>



# Технические характеристики

## Цифровая фотокамера Nikon COOLPIX S8000

Тип	Компактная цифровая фотокамера
Число эффективных пикселей	14,2 млн.
Матрица	ПЗС 1/2,3 дюйма, всего пикселей: прибл. 14,48 млн.
Объектив	Объектив NIKKOR с оптическим зумом 10x
Фокусное расстояние	5,4–54,0мм (угол обзора эквивалентен углу обзора объектива 30–300мм для формата 35мм [135])
Диафрагменное число f/	f/3,5–5,6
Оптическая схема	10 элементов в 8 группах
Цифровой зум	До 2x (угол обзора эквивалентен углу обзора объектива с фокусным расстоянием приблизительно 600мм для формата 35мм [135])
Подавл. вибраций	Смещение объектива
Автофокусировка (АФ)	АФ с функцией определения контраста
Диапазон расстояний фокусировки (расстояние от объектива)	<ul style="list-style-type: none"><li>• [W]: прибл. от 50 см до ∞,</li><li>  [T]: прибл. от 1 м до ∞</li><li>• Режим макросъемки: прибл. от 1 см ∞ (широкоугольное положение объектива)</li></ul>
Выбор зоны фокусировки	Приоритет лица, авто (автоматический выбор одной из 9 зон), центральная зона, ручной выбор (99 зон фокусировки)
Монитор	Широкоэкранный ЖКИ TFT диагональю 7,5 см/3 дюйма, разрешение прибл. 921 тыс. точек, с антибликовым покрытием и 5 уровнями регулировки яркости
Покрытие кадра (в режиме съемки)	Прибл. 100% по горизонтали и 100% по вертикали
Покрытие кадра (в режиме просмотра)	Прибл. 100% по горизонтали и 100% по вертикали
Хранение	
Носители	Внутренняя память (прибл. 32 МБ), карты памяти SD (Secure Digital)
Файловая система	Совместимость с DCF, Exif 2.2, DPOF
Форматы файлов	Снимки: JPEG Звуковые файлы (звуковые заметки): WAV Видеоролики: MOV (видео: MPEG-4 AVC/H.264, аудио: стерео AAC)
Размер изображения (пиксели)	<ul style="list-style-type: none"><li>• 14М (Высокое) [4320 × 3240★]</li><li>• 14М [4320 × 3240]</li><li>• 8М [3264 × 2448]</li><li>• 5М [2592 × 1944]</li><li>• 3М [2048 × 1536]</li><li>• PC [1024 × 768]</li><li>• VGA [640 × 480]</li><li>• 16:9 [4224 × 2376]</li></ul>
Чувствительность (стандартная чувствительность на выходе)	<ul style="list-style-type: none"><li>• ISO 100, 200, 400, 800, 1600, 3200</li><li>• Авто (автоматическое увеличение в диапазоне от 100 до 1600 единиц ISO)</li><li>• Авто с фиксацией диапазона (от 100 до 400, от 100 до 800 единиц ISO)</li><li>• Спорт, непрерывная (ISO 400 – 6400)</li></ul>

## Технические характеристики

<b>Экспозиция</b>	
Замер экспозиции	224-сегментный матричный, центрально-взвешенный
Контроль экспозицией	Программный автоматический режим с обнаружением движения и коррекцией экспозиции (от -2,0 до +2,0 EV с шагом $\frac{1}{3}$ EV)
Диапазон (Режим  авто)	[W]: от -0,3 до +16,6 EV [T]: от 1 до 17,9 EV (значения экспозиции, полученные при автоматически изменяемом значении чувствительности ISO, преобразуются в значения ISO 100)
<b>Затвор</b>	
Выдержка	Комбинированный электронно-механический затвор <ul style="list-style-type: none"> <li><math>\frac{1}{2000}</math>-8 с (если для параметра <b>Чувствительность</b> установлено значение 100, 200, 400)</li> <li><math>\frac{1}{2000}</math>-2 с (если для параметра <b>Чувствительность</b> установлено значение 800)</li> <li><math>\frac{1}{2000}</math>-1 с (если для параметра <b>Чувствительность</b> установлено значение <b>Авто</b>, 1600, 3200)</li> <li>4 с (сюжетный режим <b>Фейерверк</b>)</li> </ul>
<b>Диафрагма</b>	
Диапазон изменения	ND-фильтр (фильтр нейтральной плотности) (-2 AV) с электронным управлением 2 шага (f/3,5 и f/7 [W])
<b>Автоспуск</b>	
Может быть выбрана продолжительность 10 секунд и 2 секунды	
<b>Встроенная вспышка</b>	
Дальность действия (прибл.) (Чувствительность: <b>Авто</b> )	[W]: от 0,5 до 5,5 м [T]: от 0,9 до 3,7 м
<b>Управление вспышкой</b>	
Автоматический TTL режим вспышки с тестирующей предвспышкой	
<b>Интерфейс</b>	
Высокоскоростной USB	
<b>Протокол передачи данных</b>	
MTP, PTP	
<b>Видеовыход</b>	
<b>NTSC или PAL</b>	
<b>Выход HDMI</b>	
<b>Автоматически, 480p, 720p, 1080i</b>	
<b>Разъемы ввода/вывода</b>	
Аудио- видеовыход; цифровой вход/выход Миниатюрный разъем HDMI (тип C) (выход HDMI)	
<b>Поддерживаемые языки</b>	
Английский, арабский, венгерский, голландский, греческий, датский, индонезийский, испанский, итальянский, китайский (упрощенное и традиционное письмо), корейский, немецкий, норвежский, польский, португальский, русский, тайский, турецкий, финский, французский, чешский, шведский, японский	
<b>Источники питания</b>	
Одна литий-ионная аккумуляторная батарея EN-EL12 (входит в комплект поставки) Сетевой блок питания EH-62F (приобретается дополнительно)	
<b>Время зарядки</b>	
Прибл. 4 часа при использовании сетевого зарядного устройства EH-68P/EH-68P (AR) при полной зарядке.	
<b>Ресурс работы батареи*</b>	
Прибл. 210 снимков (EN-EL12)	
<b>Размеры (Ш x В x Г)</b>	
Прибл. 103,0 x 57,0 x 27,3 мм (без выступающих частей)	
<b>Масса</b>	
Прибл. 183 г (включая батарею и карту памяти SD)	
<b>Рабочие условия</b>	
<b>Температура</b>	
От 0 до 40 °C	
<b>Влажность</b>	
Менее 85 % (без конденсации)	

- Если не оговорено иное, все значения приведены для фотокамеры с полностью заряженной литий-ионной аккумуляторной батареей EN-EL12, работающей при температуре окружающей среды 25 °С.
- \* Основано на стандартах ассоциации Camera and Imaging Products Association (CIPA) для измерения энергоресурса батарей фотокамеры. Значения получены при 23 (±2) °С; регулировка зума при каждом снимке, вспышка для каждого второго снимка, в качестве режима изображения установлено значение **4320×3240**. Ресурс работы батареи зависит от интервала съемки и продолжительности отображения меню и просмотра снимков.

### Литий-ионная аккумуляторная батарея EN-EL12

Тип	Литий-ионная аккумуляторная батарея
Номинальная мощность	Постоянный ток, 3,7 В, 1050 мАч
Рабочая температура	От 0 до 40 °С
Размеры (Ш × В × Г)	Прибл. 32 × 43,8 × 7,9 мм
Масса	Прибл. 22,5 г (без крышки контактов)

### Сетевое зарядное устройство EN-68P/EN-68P (AR)

Диапазон входного напряжения	Переменный ток 100-240 В, 50/60 Гц, 0,065-0,04 А
Номинальная мощность	6,5-9,6 ВА
Номинальные выходные параметры	Постоянный ток, 5,0 В, 0,5 А
Рабочая температура	От 0 до 40 °С
Размеры (Ш × В × Г)	EN-68P: прибл. 55 × 22 × 65 мм EN-68P (AR): прибл. 55 × 51,6 × 66 мм
Масса	EN-68P: прибл. 60 г EN-68P (AR): прибл. 65 г

## Технические характеристики

Компания Nikon не несет ответственности за возможные ошибки в настоящем руководстве. Внешний вид изделия и его технические характеристики могут быть изменены без предварительного уведомления.

## Поддерживаемые стандарты

- Формат **DCF** (Design Rule for Camera File System) – стандарт, широко используемый в индустрии цифровых фотокамер для совместимости фотокамер различных производителей.
- Формат **DPOF** (Digital Print Order Format) – широко используемый стандарт, позволяющий печатать снимки из заданий печати, сохраненных на карточках памяти.
- **Exif версии 2.2**: данная фотокамера поддерживает формат Exif (совместимый формат графических файлов для цифровых фотокамер) версии 2.2 — стандарт, который позволяет вместе с изображением сохранить в файле различные данные, используемые для оптимизации цветопередачи при печати фотографий на принтерах, поддерживающих стандарт Exif.
- **PictBridge**: стандарт, разработанный совместно производителями цифровых фотокамер и принтеров, позволяет печатать снимки напрямую без подключения фотокамеры к компьютеру.

## Алфавитный указатель

### Символы

**AE/AF-L** 66

**T** (увеличение зума) 25

**W** (уменьшение зума) 25

**Q** Увеличение при просмотре 78

**🖼️** Просмотр уменьшенных изображений 75

**📷** Автоматический режим 22

**🎬** Сюжетный режим 55

**😊** Режим Интеллект. портрет 67

**📷** Режим Ведение объекта 70

**▶️** Режим просмотра 28

**📅** Режим Автосортировка 80

**📅** Режим Список по дате 83

**🔧** Меню настройки 124

**OK** Кнопка подтверждения выбора 9

**▶️** Кнопка (просмотр) 8

**🗑️** Кнопка Удалить 28, 29, 95, 109

**📷** Кнопка (режим съемки) 8

**●** Кнопка (видеосъемка) 8

**⏸️** Автоспуск 33

**⚡** Режим вспышки 31

**❓** Справка 11

**📷** Режим макросъемки 34

**MENU** Кнопка меню 10

**📷** Поправка экспозиции 39

**B**

BSS 47

**D**

D-Lighting 100

DPOF 164

DSCN 150

**E**

EH-68P/EH-68P (AR) 14

EN-EL12 12, 14

**E**

FSCN 150

**H**

HD 720p 107

HDMI 139

**J**

JPG 150

**M**

MOV 150

**N**

Nikon Transfer 113

**P**

Panorama Maker 116

PictBridge 118, 164

**Q**

QVGA 107

**R**

RSCN 150

**S**

Software Suite 112

SSCN 150

**U**

USB-кабель 14, 112, 113, 119

**V**

VGA 107

ViewNX 115

**W**

WAV 150

**A**

Авто 30

Авто выкл. 137

Авто режим 22

Авто с фикс. диап. 48

Автомат. выбор сюжета **🎬** 55, 56

Автоспуск 33

Автофокус 34, 52

Аккумуляторная батарея 149

Аудио-/видеовход 110

Аудио-/видеокабель 110, 149

АФ-помощь 135

### **Б**

Баланс белого 44  
 Батарейный отсек 5  
 Батарея 12, 14, 129  
 Блокировка фокуса 50  
 Быстрая обработка 99

### **В**

Ведение лица 72  
 Версия прошивки 145  
 Внутренняя память 20  
 Впечатывание даты 132  
 Вспышка выключена 30  
 Встроенная вспышка 30  
 Встроенный микрофон 94  
 Выбор лучшего снимка 47  
 Выдержка 26  
 Выключатель питания 22  
 Выходной разъем 14, 110, 112, 118

### **Г**

Гистограмма 36  
 Гистограмма, съемочная информация 74  
 Гнездо карты памяти 20  
 Громкоговоритель 5  
 Громкость 109

### **Д**

Дата 18, 128  
 Диафрагма 26  
 Длина видеоролика 107  
 Дневной свет 44  
 Дополнительные принадлежности 149

### **Е**

Еда  62  
 Емкость карты памяти 22

### **З**

Задание печати 88  
 Закат  60  
 Замер экспозиции 46

Запись видеороликов 104  
 Заполняющая вспышка 30  
 Зарядка от ПК 140  
 Зарядное устройство 14, 16, 149  
 Зашелка батареи 12  
 Защита 93  
 Звук затвора 136  
 Звук кнопки 136  
 Звуковая заметка 94

### **И**

Идентификатор 150  
 Имя папки 150  
 Имя файла 150  
 Индикатор автоспуска 33  
 Индикатор включения питания 15, 22  
 Индикатор внутренней памяти 23  
 Индикатор вспышки 32  
 Индикатор зарядки 117  
 Индикатор фокусировки 6, 26  
 Индикаторная лампа 5  
 Информация о съемке 9  
 Информация о фото 131



### **К**

Кабель HDMI 110  
 Кадрирование 103  
 Карточка памяти 20, 149  
 Кнопка видеосъемки 8  
 Кнопка зуммирования 25, 109  
 Компьютер 112, 112–115  
     копирование снимков на 112–115  
 Копирование снимков 96  
 Копия  63  
 Копия снимка 96  
 Коэффициент сжатия 42, 87  
 Крышка батарейного отсека/гнезда карты памяти 12, 20  
 Крышка объектива 4  
 Крышка разъема 5



**Л**

- Лампа дн. света 44
- Лампа накаливания 44
- Летнее время 18, 129
- Литий-ионная аккумуляторная батарея 12
- Литий-ионная батарея 14, 149

**М**

- Макро  61
- Матричный 46
- Медленная синхронизация 30
- Меню 126
- Меню Автосортировка 82
- Меню ведения объекта 72
- Меню видео 106
- Меню Интеллект. портрет 69
- Меню настройки 124
- Меню просмотра 86
- Меню Список по дате 85
- Меню съемки 41
- Микрофон 4
- Монитор 6, 148
- Музей  62
- Мультикадр 16 47





**Н**

- Нажатие наполовину 11
- Настройка звука 136
- Настройка монитора 131
- Настройки видео 106
- Настройки ТВ 139
- Насыщенность 35
- Непрерывный 47
- Непрерывный АФ 52, 108
- Ночной пейзаж  60
- Ночной портрет  59

**О**

- Облачно 44
- Обнаружение движения 23, 134
- Объектив 4, 161
- Оптический зум 25
- Освещение сзади  63
- Отображение календаря 77
- Отображение уменьшенного изображения 75
- Отслеж. моргания 69



**П**

- Пейзаж  58
- Печать 120, 121
- Печать DPOF 123
- Питание 18, 22
- Пляж/снег  59
- Повернуть снимок 93
- Поворотный мультиселектор 9
- Подавл. вибраций 23, 133
- Подавление эффекта «красных глаз» 30, 32
- Покадровый 47
- Покадровый АФ 52, 108
- Показ слайдов 90
- Полнокадровый просмотр 28, 29
- Пользовательский слайдер 35
- Поправка экспозиции 35, 39
- Портрет  58
- Праздник/в помещ.  59
- Предуп. о закр. глаз 141
- Принтер 118
- Приоритет лица 49
- Просмотр 28, 29, 75, 77, 78, 95, 109
- Просмотр видеороликов 109
- Просмотр уменьшенных изображений 75
- Проушина для ремня фотокамеры 5
- Прямая печать 118

**Р**

- Размер бумаги 120, 121
- Размер изображения 42
- Разница во времени 130
- Расширение 150
- Режим автоматической вспышки 30
- Режим Автосортировка 80
- Режим автофокусировки 52, 72
- Режим Ведение объекта 70
- Режим видео 139
- Режим вспышки 30, 31
- Режим зоны АФ 49
- Режим изображения 23, 42, 55, 69, 71
- Режим Интеллект. портрет 67
- Режим макросъемки 34
- Режим просмотра 28
- Режим Список по дате 83
- Ремень 11
- Ручная настройка 45

**С**

- Сброс всех знач. 143
- Сетевое зарядное устройство 14, 149
- Сетевой блок питания 149
- Смягчение тона кожи 69, 101
- Спорт, непрерывная 47
- Справка 11
- Спусковая кнопка затвора 11, 26
- Сумерки/рассвет  60
- Съемка 22, 24, 26, 41
- Съемка панорамы  64, 65
- Съемка с приоритетом лица 51
- Сюжетный режим 55, 58

**Т**

- Таймер улыбки 69
- ТВ 110
- Телевизор 110
- Тон 35

**У**

- Увеличение зума 25
- Увеличение при просмотре 78
- Удалить 28, 91, 95, 109
- Уменьшение зума 25
- Уменьшить снимок 102
- Уровень заряда батареи 22

**Ф**

- Фейерверк  63
- Фокусировка 26, 49, 108
- Форматирование 21, 138
- Форматирование внутренней памяти 138
- Форматирование карты памяти 21, 138
- Функция даты задания печати 88

**Ц**

- Центр.-взвешенный 46
- Цифровой зум 25, 135

**Ч**

- Часовой пояс 128, 130
- Число оставшихся кадров 22, 43
- Чувствительность 31, 48

**Ш**

- Штативное гнездо 5

**Э**

- Экран приветствия 127

**Я**

- Язык/Language 139
- Яркость (Эксп. +/-) 35, 131
- Яркость монитора 131





A series of horizontal dashed lines spanning the width of the page, intended for handwriting practice. There are 15 lines in total, starting from the top right and extending to the bottom left.



A series of horizontal dashed lines spanning the width of the page, intended for handwriting practice. There are 15 lines in total, starting from the top right and extending to the bottom left.



# **Nikon**

Данное руководство не может быть воспроизведено в любой форме целиком или частично (за исключением краткого цитирования в статьях или обзорах) без письменного разрешения компании NIKON.

