

Nikon

ЦИФРОВАЯ ФОТОКАМЕРА

COOLPIX S9300 S9200

Подробное руководство пользователя

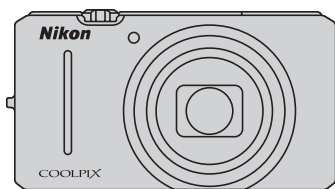

Ru

Сведения о товарных знаках

- Microsoft, Windows и Windows Vista являются охраняемыми товарными знаками или официальными товарными знаками корпорации Майкрософт в США и/или других странах.
- Macintosh, Mac OS и QuickTime являются товарными знаками Apple Inc., зарегистрированными в США и других странах. Логотип iFrame и знак iFrame являются товарными знаками компании Apple Inc.
- Adobe и Acrobat являются зарегистрированными товарными знаками корпорации Adobe Systems Inc.
- Логотипы SDXC, SDHC и SD являются товарными знаками SD-3C, LLC.
- PictBridge является товарным знаком.
- HDMI, логотип **HDMI** и High-Definition Multimedia Interface являются товарными знаками HDMI Licensing LLC.
- Все другие торговые наименования, приводимые в настоящем руководстве и в другой документации, которая поставляется вместе с изделиями компании Nikon, являются товарными знаками или зарегистрированными товарными знаками своих владельцев.

AVC Patent Portfolio License

Данный продукт имеет лицензию AVC Patent Portfolio License для личного и некоммерческого использования клиентом в целях (i) кодирования видео в соответствии со стандартом AVC ("видеосодержимое AVC") и/или (ii) декодирования видеосодержимого AVC, закодированного клиентом в рамках личной и некоммерческой деятельности и/или полученного от поставщика видеосодержимого, имеющего лицензию на предоставление видеосодержимого AVC. Эта лицензия не распространяется на любое другое использование, а также не подразумевается для такого использования. Дополнительную информацию можно получить от MPEG LA, L.L.C.

См. веб-сайт <http://www.mpegla.com>.

Введение

Компоненты фотокамеры и основные возможности

Основные принципы съемки и просмотра

Функции съемки

Функции просмотра

Запись и просмотр видеороликов

**Использование GPS/электронного компаса
(только модель COOLPIX S9300)**

Общие настройки фотокамеры

Раздел "Руководство"

Технические примечания и предметный указатель

Прочитайте эту информацию в первую очередь

Благодарим вас за покупку цифровой фотокамеры Nikon COOLPIX S9300/S9200. Перед началом эксплуатации фотокамеры прочитайте информацию раздела "Меры предосторожности" (vi) и изучите это руководство. Храните это руководство в доступном месте и используйте его, чтобы изучить все возможности вашей новой фотокамеры.

Проверка комплектности

При отсутствии любых комплектующих обратитесь в магазин, в котором вы приобрели фотокамеру.

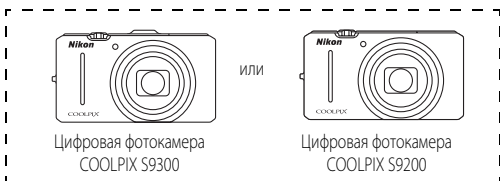

Цифровая фотокамера
COOLPIX S9300

Цифровая фотокамера
COOLPIX S9200



Ремень фотокамеры

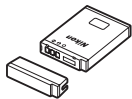

Литий-ионная аккумуляторная
батарея EN-EL12
(с защитной крышкой)

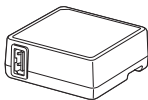

Сетевое зарядное устройство
EH-69P*

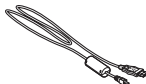

USB-кабель UC-E6

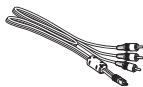

Аудио-/видеокабель EG-CP16



ViewNX 2 Installer CD
(Установочный компакт-диск с ПО
ViewNX 2)



Reference Manual CD (Компакт-
диск с подробным руководством
пользователя)

- Гарантийный талон

* Штекер сетевого блока питания переменного тока входит в комплект, если фотокамера приобретена в стране или регионе, где требуется штекер сетевого блока питания переменного тока. Форма штекера сетевого блока питания переменного тока зависит от страны или региона покупки.

ПРИМЕЧАНИЕ. Карта памяти не входит в комплект фотокамеры.

Об этом руководстве





Если вы хотите воспользоваться фотокамерой прямо сейчас, прочитайте раздел, посвященный фотосъемке: "Основные принципы съемки и просмотра" (📖13).

Чтобы изучить основные элементы фотокамеры и базовые операции, обратитесь к соответствующему разделу: "Компоненты фотокамеры и основные возможности" (📖1).

Прочая информация

- Символы и правила именования

Для простоты поиска информации в этом руководстве используются следующие символы и правила именования:

Символ	Описание
	Этот символ обозначает предупреждения и информацию, которую следует прочитать перед началом работы с фотокамерой.
	Этим символом обозначены примечания, с которыми необходимо ознакомиться перед использованием фотокамеры.
	Эти символы обозначают другие страницы, на которых приведена значимая информация;  : Раздел "Руководство"  : "Технические примечания и предметный указатель."

- Карты памяти SD, SDHC и SDXC именуются в тексте этого руководства "карты памяти".
- Настройки на момент покупки далее называются "настройками по умолчанию".
- Названия пунктов меню, отображаемых на мониторе фотокамеры, а также названия кнопок и текст сообщений, отображаемых на мониторе компьютера, выделяются жирным шрифтом.
- Примеры экранов монитора и видеоискателя в данном руководстве иногда показаны без изображений. Это позволяет более четко представить символы.
- Иллюстрации и образцы индикации на мониторе, приведенные в этом руководстве, могут отличаться от фактических.
- В этом руководстве на иллюстрациях и в примерах индикации на мониторе используется модель COOLPIX S9300. При необходимости на иллюстрациях показаны обе модели: COOLPIX S9300 и COOLPIX S9200.

Информация и меры предосторожности

Концепция "постоянного совершенствования"

В рамках развиваемой компанией Nikon концепции постоянного совершенствования пользователям предоставляется регулярно обновляемая информация о поддержке выпущенных изделий и учебные материалы на следующих веб-сайтах.

- Для пользователей в США: <http://www.nikonusa.com/>
- Для пользователей в Европе и Африке: <http://www.europe-nikon.com/support/>
- Для пользователей в странах Азии, Океании и Ближнего Востока: <http://www.nikon-asia.com/>

Посетите один из этих веб-сайтов для получения последних сведений об изделиях, советах, ответов на часто задаваемые вопросы и общих рекомендаций по фотосъемке и обработке цифровых изображений. Дополнительные сведения можно получить у региональных представителей компании Nikon. Контактные сведения можно получить на веб-сайте, указанном ниже:

<http://imaging.nikon.com/>

Используйте только фирменные электронные принадлежности Nikon

Фотокамеры Nikon COOLPIX отвечают самым современным стандартам и имеют сложную электронную схему. Только фирменные электронные аксессуары Nikon (включая зарядные устройства для батарей, батареи, сетевое зарядное устройство и сетевые адаптеры), специально рекомендованные компанией Nikon для использования с этой цифровой фотокамерой Nikon, разработаны и протестированы в соответствии со специфическими требованиями, предъявляемыми к ее эксплуатации и безопасности.

ИСПОЛЬЗОВАНИЕ ЭЛЕКТРОННЫХ ПРИНАДЛЕЖНОСТЕЙ ДРУГИХ ПРОИЗВОДИТЕЛЕЙ МОЖЕТ ПРИВЕСТИ К ПОВРЕЖДЕНИЮ ФОТОКАМЕРЫ И АНУЛИРОВАНИЮ ГАРАНТИИ NIKON.

Использование литий-ионных аккумуляторных батарей, не имеющих голографического клейма Nikon, других производителей может повредить работе фотокамеры или привести к перегреву, воспламенению, разрушению или протечке батареи.

Для получения сведений о фирменных принадлежностях Nikon обратитесь к местному официальному торговому представителю компании Nikon.

Голографическая наклейка: подтверждает, что данное устройство является изделием компании Nikon.



Перед съемкой важных событий

Перед съемкой важных событий, например свадьбы, или перед тем как взять фотокамеру в путешествие, сделайте пробный снимок, чтобы убедиться в правильности работы фотокамеры. Компания Nikon не несет ответственности за убытки или упущенную выгоду, возникшие в результате неправильной работы изделия.

О руководстве пользователя

- Никакие разделы документации, входящей в комплект этого изделия, не могут быть воспроизведены, пересланы, перешифрованы, занесены в поисковую систему или переведены на другой язык, в любой возможной форме и с применением любых возможных средств, без предварительного письменного разрешения компании Nikon.
- Компания Nikon не несет ответственности за любой ущерб, обусловленный использованием этого изделия.
- Компания Nikon оставляет за собой право изменять спецификации оборудования и программного обеспечения, описанного в документации, в любой момент времени и без предварительного уведомления.
- Мы приложили все усилия для обеспечения точности и полноты информации, изложенной в документации, и будем благодарны, если вы сообщите о любых обнаруженных ошибках и пропусках региональному представителю компании Nikon (адрес прилагается отдельно).

Уведомление о запрещении копирования или воспроизведения

Необходимо помнить, что даже простое обладание материалом, скопированным или воспроизведенным цифровым способом с помощью сканера, цифровой фотокамеры или другого устройства, может преследоваться по закону.

• Материалы, копирование или воспроизведение которых запрещено законом

Не копируйте и не воспроизводите денежные банкноты, монеты, ценные бумаги, государственные ценные бумаги и ценные бумаги органов местного самоуправления, даже если такие копии и репродукции отмечены штампом "образец". Запрещено копирование и воспроизведение денежных банкнот, монет и ценных бумаг других государств. Запрещено копирование и воспроизведение негашеных почтовых марок и почтовых открыток, выпущенных государством, без письменного разрешения государственных органов.

Запрещено копирование и воспроизведение печатей государственных учреждений и документов, заверенных в соответствии с законодательством.

• Предостережения относительно копирования и воспроизведения

Копии и репродукции ценных бумаг, выпущенных частными компаниями (акции, векселя, чеки, подарочные сертификаты и т. д.), сезонных билетов или купонов помечаются предупреждениями согласно требованиям государственных органов, кроме минимального числа копий, необходимых для использования компанией в деловых целях. Не копируйте и не воспроизводите государственные паспорта; лицензии, выпущенные государственными учреждениями и частными компаниями; удостоверения личности и такие документы, как пропуска или талоны на питание.

• Уведомления о соблюдении авторских прав

Копирование или воспроизведение книг, музыкальных произведений, произведений живописи, гравюр, географических карт, чертежей, фильмов и фотографий с зарегистрированным авторским правом охраняется государственным и международным законодательством об авторском праве. Не используйте изделие для изготовления незаконных копий, нарушающих законодательство об авторском праве.

Утилизация устройств хранения данных

Обратите внимание, что при удалении изображений или форматировании устройств хранения данных, таких как карты памяти или внутренняя память фотокамеры, исходные данные изображений уничтожаются не полностью. В некоторых случаях файлы, удаленные с отслуживших свой срок устройств хранения данных, можно восстановить с помощью имеющихся в продаже программных средств. Информацией личного характера могут воспользоваться злоумышленники. Ответственность за обеспечение конфиденциальности любой подобной информации лежит исключительно на пользователе.

Прежде чем избавиться от неиспользуемых устройств хранения данных или передать право собственности на них их другому лицу, следует стереть всю информацию с помощью имеющегося в продаже специального программного обеспечения или отформатировать устройство, а затем заполнить его изображениями, не содержащими личной информации (например, видами ясного неба). Не забудьте также заменить снимки, выбранные для параметра

Выбрать снимок в настройках **Экран приветствия** (📄100). При физическом уничтожении устройств хранения данных соблюдайте меры предосторожности, чтобы не нанести ущерба здоровью или имуществу.

В модели COOLPIX S9300 данные журнала, сохраняемые на карте памяти, обрабатываются так же, как и остальные данные. Вы можете удалить несохраненные данные журнала с карты памяти с помощью команд **Создать журнал** → **Завершить журнал** → **Очистить журнал**.

Меры предосторожности

Перед началом работы с устройством внимательно изучите следующие меры безопасности во избежание получения травм и повреждения изделия Nikon. Всем лицам, использующим данное изделие, следует ознакомиться с инструкциями по безопасности.



Данным символом отмечены предупреждения и сведения, с которыми необходимо ознакомиться до начала работы с изделием Nikon во избежание травм.

внимание

ПРЕДУПРЕЖДЕНИЯ

В случае неисправности выключите фотокамеру

Если вы заметите дым или ощутите необычный запах, исходящий от цифровой фотокамеры или от сетевого зарядного устройства, немедленно отключите сетевое зарядное устройство и извлеките батарею, соблюдая при этом осторожность, чтобы не получить ожоги. Продолжение работы с устройством может привести к получению травм. После извлечения батареи или отключения источника питания доставьте изделие для проверки в ближайший авторизованный сервисный центр компании Nikon.

Не разбирайте фотокамеру

Контакт с внутренними элементами фотокамеры или сетевого зарядного устройства может стать причиной травмы. Ремонтные работы могут выполнять только квалифицированные механики. Если вследствие падения или иной чрезвычайной ситуации целостность фотокамеры или сетевого зарядного устройства нарушится, отключите сетевое питание и/или извлеките батарею и обратитесь в авторизованный сервисный центр Nikon.

Не используйте фотокамеру или сетевое зарядное устройство в присутствии возгораемых газов.

Использование фотокамеры в присутствии легковоспламеняющихся веществ, таких как пропан или бензин, а также при наличии в воздухе легковоспламеняющихся аэрозолей или пыли может привести к взрыву или пожару.

Меры предосторожности при обращении с ремнем фотокамеры

Запрещается надевать ремень фотокамеры на шею младенца или ребенка.

Храните в недоступном для детей месте

Не храните изделия в зоне досягаемости детей. Иначе это может привести к травмам. Примите особые меры предосторожности во избежание попадания батарей и других небольших предметов детям в рот.

Когда фотокамера, сетевое зарядное устройство или сетевой адаптер включены или используются, избегайте длительного физического контакта с ними.

Детали этих устройств нагреваются, и их длительный контакт с кожей может привести к низкотемпературным ожогам.

Соблюдайте меры предосторожности при обращении с батареей

Нарушение правил обращения с батареей может привести к протечке электролита, перегреву или взрыву. Соблюдайте следующие меры предосторожности при использовании батареи с данным изделием.

- Перед заменой батареи выключите фотокамеру. Если вы используете сетевое зарядное устройство / сетевой адаптер, обязательно отключите их от сети.
- Используйте только литий-ионную аккумуляторную батарею EN-EL12 (входит в комплект). Для зарядки батареи вставьте ее в фотокамеру и подключите сетевое зарядное устройство EN-69P (входит в комплект).
- При установке батареи в фотокамеру соблюдайте полярность.
- Не разбирайте батарею и не замыкайте ее контакты. Запрещается удалять изоляцию или вскрывать корпус батареи.
- Не подвергайте батарею сильному нагреву или воздействию открытого огня.
- Не погружайте батареи в воду и не допускайте попадания на них воды.
- Во время перевозки надевайте на батарею защитную крышку. Не храните и не транспортируйте батареи вместе с металлическими предметами, например шпильками или украшениями.
- Полностью разряженная батарея может протекать. Во избежание повреждения изделия извлекайте из него разряженные батареи.
- Немедленно прекратите использовать батарею, если вы заметили в ней какие-либо изменения, например изменение окраски или деформацию.
- В случае попадания жидкости, вытекшей из поврежденной батареи, на одежду или

кожу немедленно и тщательно промойте пораженные участки водой.

- Если жидкость, вытекшая из батареи, попала в глаза, немедленно промойте их чистой проточной водой и обратитесь за медицинской помощью.
- Не пытайтесь заряжать батареи, которые не предназначены для этого.

Соблюдайте следующие правила безопасного обращения с сетевым зарядным устройством

- Не допускайте попадания воды на устройство. Несоблюдение этого требования может привести к возгоранию или поражению электрическим током.
- Пыль на металлических частях сетевой вилки или вокруг них необходимо удалять с помощью сухой ткани. Продолжение работы с устройством может привести к возгоранию.
- Во время грозы не дотрагивайтесь до разъемов и не приближайтесь к сетевому зарядному устройству. Несоблюдение этой меры предосторожности может привести к поражению электрическим током.
- Берегите USB-кабель от повреждений, не вносите в него конструктивные изменения, не тяните за него с усилием, не сгибайте его и не ставьте на него тяжелые предметы, не подвергайте его воздействию открытого огня или высоких температур. В случае повреждения изоляции сетевого шнура и оголения проводов доставьте его для проверки в авторизованный сервисный центр Nikon. Несоблюдение этого требования может привести к возгоранию или поражению электрическим током.
- Не дотрагивайтесь до разъемов и до сетевого зарядного устройства мокрыми руками. Несоблюдение этой меры предосторожности может привести к поражению электрическим током.

- Не используйте совместно с дорожными трансформаторами или адаптерами, предназначенными для преобразования напряжения, а также с инверторами постоянного тока. Нарушение этого требования может привести к повреждению изделия или к его перегреву или загоранию.

⚠ Используйте только соответствующие кабели

При подключении кабелей к входным и выходным разъемам и гнездам фотокамеры используйте только специальные кабели Nikon, поставляемые вместе с фотокамерой или продаваемые отдельно.

⚠ Соблюдайте осторожность при обращении с подвижными частями фотокамеры

Будьте внимательны. Следите за тем, чтобы ваши пальцы и другие предметы не были зажаты крышкой объектива или другими подвижными частями фотокамеры.

⚠ Компакт-диски

Компакт-диски, входящие в комплект этого устройства, не предназначены для прослушивания на CD-проигрывателях. Воспроизведение компакт-дисков с данными на аудиороигрывателе может привести к нарушениям слуха или повреждению оборудования.

⚠ Соблюдайте осторожность при использовании вспышки

Использование вспышки на близком расстоянии, 1 м от глаз объекта съемки, может вызвать временное ухудшение зрения. Особенную осторожность следует соблюдать при фотографировании детей: в этом случае вспышка должна находиться на расстоянии не менее одного метра от объекта съемки.

⚠ Не используйте вспышку, когда ее излучатель соприкасается с телом человека или каким-либо предметом

Несоблюдение этой меры предосторожности может привести к ожогам или пожару.

⚠ Избегайте контакта с жидкокристаллическим веществом

Если монитор разбился, необходимо предпринять срочные меры во избежание травм осколками стекла и предупредить попадание жидкокристаллического вещества на кожу, в глаза и в рот.

⚠ Отключите питание, если вы находитесь в самолете или в больнице

Если вы находитесь в самолете, отключите питание во время взлета или посадки. Кроме этого, перед посадкой на самолет следует перевести функцию записи данных отслеживания GPS в режим Выкл. (COOLPIX S9300). На территории лечебных учреждений соблюдайте установленные в них правила. Электромагнитные волны, излучаемые этой фотокамерой, могут нарушать работу электронных систем воздушного судна или медицинского оборудования.

⚠ 3D-изображения

Не следует непрерывно в течение длительного времени просматривать изображения в формате 3D, снятые с помощью этой фотокамеры, на экране телевизора, на мониторе или на другом дисплее. У детей зрительная система окончательно не сформирована, поэтому перед просмотром изображений в формате 3D следует проконсультироваться с педиатром или офтальмологом и соблюдать их инструкции. Длительный просмотр изображений в формате 3D может вызвать напряжение органов зрения, головокружение и общий дискомфорт. Прекратите просмотр, если возникнут любые из перечисленных симптомов, и при необходимости обратитесь к врачу.

Уведомление для потребителей в Европе

МЕРЫ ПРЕДОСТОРОЖНОСТИ

**СУЩЕСТВУЕТ РИСК ВЗРЫВА, ЕСЛИ
УСТАНОВЛЕН НЕВЕРНЫЙ ТИП БАТАРЕИ.**

**УТИЛИЗИРУЙТЕ ИСПОЛЬЗОВАННЫЕ
БАТАРЕИ СОГЛАСНО ИНСТРУКЦИЯМ.**

Данный символ означает, что изделие должно утилизироваться отдельно.



Следующие замечания касаются только пользователей в европейских странах.

- Данное изделие предназначено для раздельной утилизации в соответствующих пунктах утилизации. Не выбрасывайте изделие вместе с бытовым мусором.
- Подробные сведения можно получить у продавца или в местной организации, ответственной за вторичную переработку отходов.

Этот символ на батарее указывает на то, что данная батарея подлежит раздельной утилизации.



Следующие замечания касаются только пользователей в европейских странах:

- Все батареи, независимо от того, промаркированы ли они этим символом или нет, подлежат раздельной утилизации в соответствующих пунктах сбора. Не выбрасывайте их вместе с бытовыми отходами.
- Подробные сведения можно получить у продавца или в местной организации, ответственной за вторичную переработку отходов.

<Важные> Примечания о GPS/электронном компасе (только COOLPIX S9300)

● **Данные фотокамеры о картах/названиях географических объектов**

Перед использованием функции GPS прочитайте сведения раздела "ЛИЦЕНЗИОННЫЙ ДОГОВОР С ПОЛЬЗОВАТЕЛЕМ О ГЕОГРАФИЧЕСКИХ НАИМЕНОВАНИЯХ (только COOLPIX S9300)" (📄-7) и примите предлагаемые условия.

- Информация о географических наименованиях (точки интереса: POI) для Японии - по состоянию на июнь 2011 г., информация о географических наименованиях за пределами Японии - по состоянию на сентябрь 2011 г.
Сведения о картах и названиях географических объектов не будут обновляться.
- Карты и сведения о названиях географических объектов можно использовать только в качестве справки.

● **GPS/электронный компас Примечания**

- Не используйте GPS/электронный компас за рулем автомобиля.
- Информация (например, направление маршрута), анализируемая фотокамерой, предназначена исключительно в справочных целях.
Такие сведения не могут быть использованы для ориентирования воздушных судов, автомобилей или отдельных лиц, а также для топографических измерений.
- При использовании фотокамеры для альпинизма или горного туризма используйте отдельную карту, навигационное устройство или измерительный прибор.
- Если объектив фотокамеры обращен вверх, электронный компас не отображается.
- Личность пользователя может быть установлена с помощью снимков или видеороликов, сохраняемых вместе со сведениями о географических объектах.
Соблюдайте осторожность при передаче снимков и видеороликов, сохраненных вместе со сведениями о географических объектах, или файлов журналов GPS сторонним лицам или при их загрузке в сеть, например Интернет, где они могут стать общедоступными для просмотра.
Обязательно прочитайте сведения раздела "Утилизация устройств хранения данных" (📄v).



● **Когда настройка Запись данных GPS меню Параметры GPS задана со значением Вкл. и записывается журнал с использованием функции Создать журнал функция GPS продолжит работать даже при отключении фотокамеры.**















- Электромагнитные волны, источником которых является фотокамера, могут влиять на показания измерительных авиационных или медицинского оборудования.
Если использование фотокамеры запрещено во время взлета и посадки воздушных судов или в помещении больницы, настройте **Запись данных GPS** со значением **Выкл.** и выключите фотокамеру.



































● **Использование фотокамеры за границей**



































- Перед тем как взять фотокамеру с функцией GPS в путешествие за границу, обратитесь в туристическое агентство или посольство страны, которую вы планируете посетить, чтобы проверить наличие ограничений по ее использованию.
Например, в Китае запрещается регистрировать в журналах сведения о географических объектах без разрешения правительства.
Установите для настройки **Запись данных GPS** в меню **Параметры GPS** значение **Выкл.**
- В Китае и на границе между Китаем и соседними странами GPS может не функционировать должным образом (по состоянию на сентябрь 2011 г.).

Введение.....	ii
Прочитайте эту информацию в первую очередь	ii
Проверка комплектности	ii
Об этом руководстве.....	iii
Информация и меры предосторожности	iv
Меры предосторожности	vi
ПРЕДУПРЕЖДЕНИЯ.....	vi
Уведомления.....	ix
<Важные> Примечания о GPS/электронном компасе (только COOLPIX S9300)	x
Компоненты фотокамеры и основные возможности	1
Компоненты фотокамеры	2
Корпус фотокамеры.....	2
Элементы управления, используемые в режиме съемки	4
Элементы управления, используемые в режиме просмотра	5
Монитор.....	6
Основные операции.....	9
Переключение из режима съемки в режим просмотра и обратно	9
Использование поворотного мультиселектора	10
Использование меню (кнопка MENU)	11
Крепление ремня фотокамеры.....	12
Основные принципы съемки и просмотра	13
Этап подготовки 1. Установка батареи	14
Этап подготовки 2. Зарядка батареи	16
Этап подготовки 3. Установка карты памяти	18
Внутренняя память и карты памяти.....	19
Рекомендованные карты памяти.....	19
Шаг 1. Включение фотокамеры	20
Включение и выключение фотокамеры.....	21
Настройка отображения языка, даты и времени	22
Шаг 2. Выбор режима съемки	24
Доступные режимы съемки.....	25
Шаг 3. Компоновка кадра	26
Использование зума.....	27
Шаг 4. Фокусировка и съемка	28
Шаг 5. Просмотр снимков	30
Изменение метода отображения снимков.....	31
Шаг 6. Удаление ненужных снимков	32

Функции съемки.....	35
Режим  (Авто).....	36
Изменение настроек режима  (Авто).....	36
Параметры, доступные в меню съемки (режим  (авто)).....	36
Сюжетный режим (съемка в соответствии с сюжетом).....	38
Изменение настроек сюжетного режима.....	39
Характеристики каждого сюжетного режима.....	39
Режим "Интеллект. портрет" (съемка улыбающихся лиц).....	50
Изменение настроек режима "Интеллект. портрет".....	51
Параметры, доступные в меню "Интеллект. портрет".....	51
Использование функции смягчения тона кожи.....	52
Режим непрерывной съемки (создание серии снимков).....	53
Изменение настроек режима непрерывной съемки.....	54
Параметры, доступные в меню режима непрерывной съемки.....	55
Режим "Специальн. эффекты" (применение эффектов в процессе съемки).....	57
Характеристики каждого специального эффекта.....	57
Изменение настроек режима "Специальн. эффекты".....	58
Функции, настраиваемые с помощью мультиселектора.....	59
Доступные функции.....	59
Использование вспышки (режимы вспышки).....	60
Использование автоспуска.....	63
Использование режима макросъемки.....	64
Регулировка яркости (поправка экспозиции), насыщенности и тона (пользовательский слайдер).....	65
Регулировка яркости (поправка экспозиции).....	68
Список настроек по умолчанию.....	69
Изменение размера изображения (режим изображения).....	71
Настройки режима изображения (размер и качество изображений).....	71
Функции, которые нельзя использовать одновременно.....	73
Фокусировка на объекте.....	74
Использование функции распознавания лиц.....	75
Блокировка фокусировки.....	76

Функции просмотра	77
Выбор снимков определенного типа для просмотра	78
Доступные режимы просмотра	78
Переключение режимов просмотра	78
Функции, доступные в режиме просмотра (меню просмотра)	80
Подключение фотокамеры к телевизору, ПК или принтеру	82
Использование программы ViewNX 2	83
Установка программы ViewNX 2	83
Передача снимков на компьютер	85
Просмотр снимков	86
Запись и просмотр видеороликов	87
Запись видеороликов	88
Изменение настроек видеосъемки (меню видео)	91
Просмотр видеороликов	92
Использование GPS/электронного компаса (только модель COOLPIX S9300)	93
Включение записи данных GPS	94
Изменение настроек GPS или электронного компаса (меню параметров GPS)	97
Общие настройки фотокамеры	99
Меню настройки	100
Раздел "Руководство"	 1
Использование режима "Простая панорама" (съемка и просмотр)	 2
Фотосъемка в режиме "Простая панорама"	 2
Просмотр простой панорамы (прокрутка)	 4
Использование 3D-фотосъемки	 5
Просмотр и удаление снимков, сделанных в режиме непрерывной съемки (последовательности)	 7
Просмотр снимков в последовательности	 7
Удаление снимков в последовательности	 8
"Режим Избранные снимки"	 9
Добавление снимков в альбомы	 9
Просмотр снимков в альбомах	 10
Удаление снимков из альбомов	 11
Изменение символа альбома избранных снимков	 12
"Режим Автосортировка"	 13
"Режим Список по дате"	 15

Редактирование снимков	 16
Функции редактирования	 16
 Быстрая обработка: повышение контраста и насыщенности	 18
 D-Lighting: повышение яркости и контраста	 18
 Смягчение тона кожи: смягчение оттенков кожи	 19
 Эфф. фильтров: применение эффектов цифрового фильтра	 20
 Уменьшить снимок: уменьшение размера изображения	 21
 Кадрирование: создание кадрированной копии	 22
Подключение фотокамеры к телевизору (для просмотра снимков)	 23
Подключение фотокамеры к принтеру (прямая печать)	 25
Подключение фотокамеры к принтеру	 26
Печать отдельных снимков	 27
Печать нескольких снимков	 28
Редактирование видеороликов	 31
Сохранение фрагментов видеоролика	 31
Меню съемки (режим  (авто), режим непрерывной съемки)	 33
Баланс белого (регулировка оттенка)	 33
Замер экспозиции	 35
Непрерывная съемка	 36
Чувствительность	 36
Использование режима зоны АФ	 37
Режим автофокуса	 40
Меню режима "Интеллект. портрет"	 41
Режим изображения (качество и размер изображения)	 41
Смягчение тона кожи	 41
Таймер улыбки	 41
Отслеж. моргания	 42
Меню просмотра	 43
 Задание печати (формирование задания печати DPOF)	 43
 Показ слайдов	 46
 Защита	 47
Экран выбора снимков	 48
 Повернуть снимок	 49
 Звуковая заметка	 50
 Копирование (копирование файлов из внутренней памяти на карту памяти и обратно)	 51
 Свойства отобр. послед	 52
 Выбрать основн. снимок	 52

Меню видео	 53
Параметры видео.....	 53
Открыть с метражом HS.....	 54
Запись видео в замедленном или ускоренном режиме (видео HS).....	 55
Режим автофокуса.....	 57
Подавл. шумов от ветра.....	 57
Параметры GPS (только для модели COOLPIX S9300)	 58
Настройки GPS.....	 58
Точки интереса (POI) (запись и отображение названий географических объектов).....	 60
Функция "Создать журнал" (запись хронологических данных о перемещении).....	 61
Просмотреть журнал.....	 63
Электронный компас.....	 64
Меню настройки	 66
Экран приветствия.....	 66
Часовой пояс и дата.....	 67
Настройки монитора.....	 70
Печать даты (впечатывание даты и времени на снимках).....	 72
Подавл. вибраций.....	 73
Обнаруж. движения.....	 74
АФ-помощь.....	 75
Цифровой зум.....	 76
Настройка звука.....	 77
Автовыключение.....	 77
Форматирование памяти/карты памяти.....	 78
Язык/Language.....	 78
Настройки ТВ.....	 79
Зарядка от ПК.....	 80
Предуп. о закр. глаз.....	 82
Загрузка Eye-Fi.....	 83
Полоса изображений.....	 84
Сброс всех знач.....	 84
Версия прошивки.....	 88
Имена файлов и папок	 89
Дополнительные принадлежности	 91
Сообщения об ошибках	 92

Технические примечания и предметный указатель	1
Уход за изделиями	2
Фотокамера	2
Батарея	3
Сетевое зарядное устройство	4
Карты памяти	5
Уход за фотокамерой	6
Чистка	6
Хранение	6
ЛИЦЕНЗИОННЫЙ ДОГОВОР С ПОЛЬЗОВАТЕЛЕМ О ГЕОГРАФИЧЕСКИХ НАИМЕНОВАНИЯХ (только COOLPIX S9300)	7
Поиск и устранение неисправностей	11
Технические характеристики	19
Поддерживаемые стандарты	22
Алфавитный указатель	23

Компоненты фотокамеры и основные возможности

В этой главе содержится информация о компонентах фотокамеры, основных функциях каждого из них и основных возможностях фотокамеры.

Компоненты фотокамеры.....	2
Корпус фотокамеры.....	2
Элементы управления, используемые в режиме съемки	4
Элементы управления, используемые в режиме просмотра.....	5
Монитор.....	6
Основные операции	9
Переключение из режима съемки в режим просмотра и обратно	9
Использование поворотного мультиселектора.....	10
Использование меню (кнопка MENU)	11
Крепление ремня фотокамеры	12

➔ Если вы хотите как можно быстрее приступить к работе с фотокамерой, ознакомьтесь с разделом "Основные принципы съемки и просмотра" (📖13).

Компоненты фотокамеры

Корпус фотокамеры

COOLPIX S9300

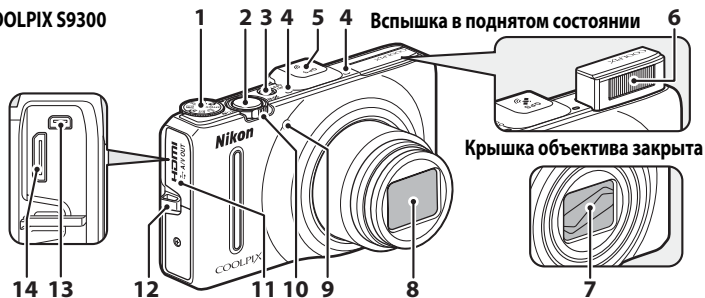

COOLPIX S9200

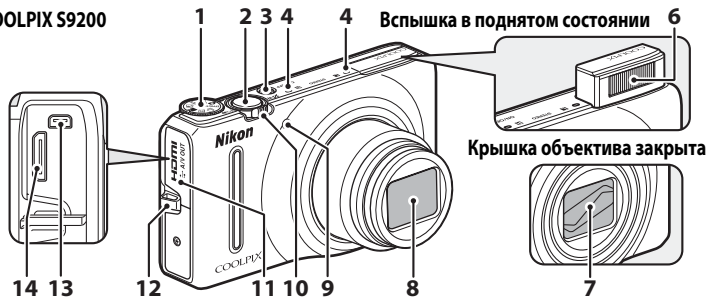

1	Диск выбора режимов.....	24
2	Спусковая кнопка затвора	4, 28
3	Выключатель питания/индикатор включения питания.....	21
4	Микрофон (стереофонический)	81, 88
5	GPS-антенна (только модель COOLPIX S9300).....	95
6	Вспышка	60
7	Крышка объектива	
8	Объектив	
9	Индикатор автоспуска.....	63
	Вспомогательная подсветка АФ.....	101

10	Рычажок зуммирования.....	27
	W : уменьшение зума.....	27
	T : увеличение зума	27
	☒ : просмотр уменьшенных изображений.....	31
	Q : увеличение/уменьшение при просмотре	31
	? : справка	38
11	Крышка разъема.....	16, 82
12	Проушина для ремня фотокамеры.....	12
13	Выходной USB-/аудио-/видеоразъем.....	16, 82
14	HDMI mini (тип C).....	82

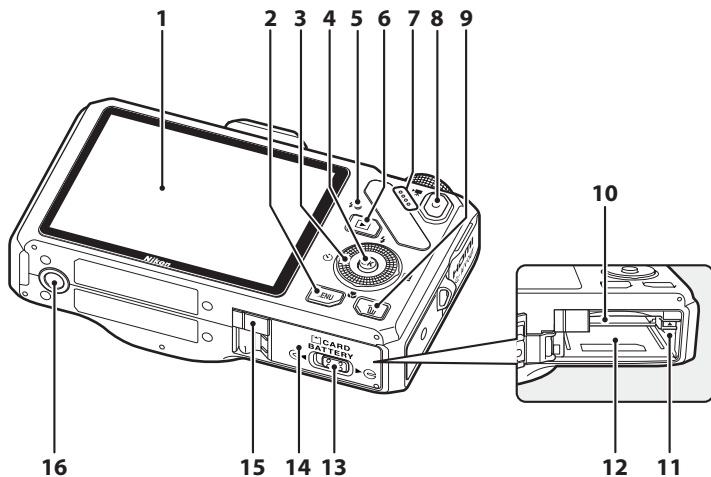



1	Монитор	6, 24	9	Кнопка  (удалить)	32, 92
2	Кнопка MENU (меню)	11	10	Гнездо для карты памяти	18
3	Поворотный мультиселектор (мультиселектор)	10	11	Защелка батареи	14, 15
4	Кнопка  (сделать выбор)	10	12	Батарейный отсек	14
5	Индикатор зарядки	17,  81	13	Защелка крышки	14, 18
	Индикатор вспышки	60	14	Крышка батарейного отсека/гнезда для карты памяти	14, 18
6	Кнопка  (просмотр)	9, 30		Крышка разъема питания (для подключения с помощью отдельно поставляемого сетевого блока питания)	 91
7	Динамик	81, 92, 101	15		
8	Кнопка  (кнопка видеосъемки)	9, 30, 88	16	Штативное гнездо	

Элементы управления, используемые в режиме съемки

Элемент управления	Название	Основная функция	
	Диск выбора режимов	Изменение режима съемки.	24
	Рычажок зуммирования	Для увеличения поверните этот рычажок в положение T (Q) (телескопическое положение объектива), для уменьшения — в положение W (R) (широкоугольное положение).	27
	Поворотный мультиселектор	Дополнительные сведения см. в разделе "Использование поворотного мультиселектора".	10
	Кнопка MENU (меню)	Отображение и скрытие меню.	11
	Спусковая кнопка затвора	Если нажать наполовину (т.е. до тех пор, пока не почувствуете легкое сопротивление): установка фокусировки и экспозиции. Если нажать до конца: спуск затвора.	28
	Кнопка просмотра	Просмотр снимков.	9, 30
	Кнопка удаления	Удаление последнего сохраненного изображения.	32
	Кнопка  (кнопка видеосъемки)	Начало и прекращение видеосъемки.	88

Элементы управления, используемые в режиме просмотра

Элемент управления	Название	Основная функция	
	Кнопка просмотра	<ul style="list-style-type: none"> • Когда фотокамера выключена, при нажатии и удержании этой кнопки она включается в режиме просмотра. • Возврат в режим съемки. 	21 9
	Рычажок зуммирования	<ul style="list-style-type: none"> • Увеличение изображения при повороте в положение T (Q); отображение уменьшенных изображений или календаря при повороте в положение W (просмотр уменьшенных изображений ). • Регулировка громкости звуковых заметок и просмотра видеороликов. 	31 81, 92
	Поворотный мультиселектор	Дополнительные сведения см. в разделе "Использование поворотного мультиселектора".	10
	Кнопка "Сделать выбор"	<ul style="list-style-type: none"> • Отображение гистограммы и съемочной информации или возврат в режим полнокадрового просмотра. • Отображение отдельных снимков в последовательности в режиме полнокадрового просмотра. • Прокрутка изображения, сделанного в режиме "Простая панорама". • Просмотр видеороликов. • Переключение из режима просмотра уменьшенных или увеличенных снимков в режим полнокадрового просмотра. 	30 30,  7 47  4 92 31
	Кнопка MENU (меню)	Отображение и скрытие меню.	11
	Кнопка удаления	Удаление снимков.	32
	Спусковая кнопка затвора	Возврат в режим съемки.	-
	Кнопка  (кнопка видеосъемки 		



Монитор

- Информация, отображаемая на мониторе во время съемки и просмотра, зависит от настроек и использования фотокамеры. Если выбрана настройка по умолчанию, информация отображается при включении фотокамеры и при работе с ней и перестает отображаться через несколько секунд (если для параметра **Информация о фото** в меню **Настройка монитора** (📖100) выбрано значение **Авто**).

Режим съемки

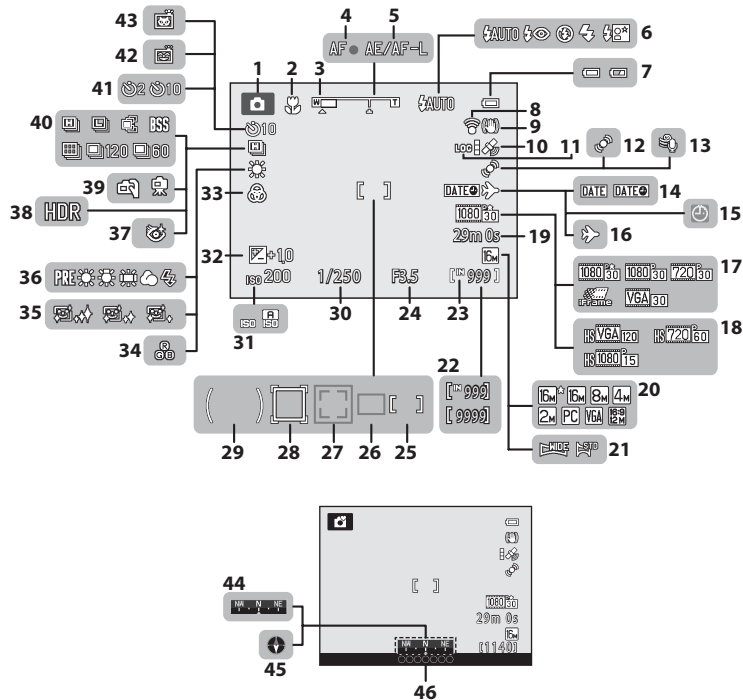
Компоненты фотокамеры и основные возможности



1	Режим съемки	24, 25	26	Зона фокусировки (авто)	37
2	Режим макросъемки.....	64	27	Зона фокусировки (распознавание лиц, распознавание питомцев).....	37, 48, 75
3	Индикатор зума.....	27, 64	28	Зона фокусировки (ведение объекта)	37
4	Индикатор АФ	28	29	Зона центровзвешенного замера.....	 35
5	Индикатор AE/AF-L (AЭ/АФ-Б).....	 5	30	Выдержка	28
6	Режим вспышки.....	61	31	Чувствительность	26, 37
7	Индикатор уровня заряда батареи	20	32	Величина коррекции экспозиции	67, 68
8	Индикатор связи Eye-Fi	102,  83	33	Насыщенность.....	67
9	Символ подавления вибраций	101	34	Оттенок.....	67
10	Прием GPS-сигнала (только модель COOLPIX S9300).....	96	35	Смягчение тона кожи.....	51
11	Отображение журнала (только модель COOLPIX S9300).....	98	36	Баланс белого.....	37
12	Символ обнаружения движения	101	37	Отслеживание моргания	51
13	Подавл. шумов от ветра	91	38	Освещение сзади (HDR).....	41
14	Печать даты	100	39	С рук/Со штатива	40, 43
15	Индикатор "Дата не установлена"	23, 100	40	Режим непрерывной съемки	48, 53
16	Пункт назначения (индикатор)	100	41	Автоспуск.....	63
17	Параметры видео (видеоролики со стандартной скоростью)	91	42	Таймер улыбки	50
18	Параметры видео (видеоролики HS)	91	43	Автосп. для пор. пит.....	48
19	Длина видеоролика	88, 90	44	Отображение компаса (указатель направления) (только модель COOLPIX S9300).....	98
20	Режим изображения.....	71	45	Отображение компаса (компас) (только модель COOLPIX S9300).....	98
21	Простая панорама	47	46	Сведения о названии местности (информация о POI) (только модель COOLPIX S9300).....	97
22	Число оставшихся кадров (снимков)	20, 72			
23	Индикатор внутренней памяти	20			
24	Значение диафрагмы	28			
25	Зона фокусировки (ручной, по центру)	28, 37			

Режим просмотра

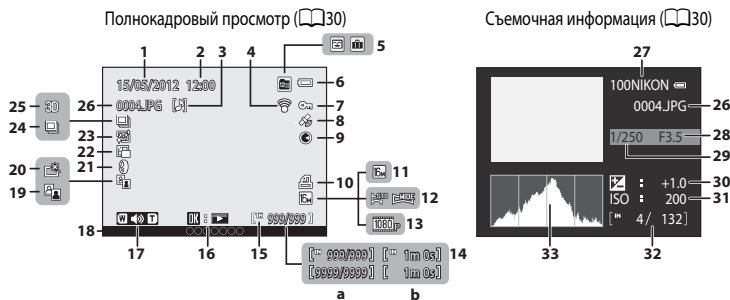

1	Дата записи.....	22	
2	Время записи.....	22	
3	Индикатор звуковой заметки.....	81	
4	Индикатор загрузки Eye-Fi.....	102,	83
5	Символ альбома в режиме Избранные снимки.....	78,	9
5	Символ категории в режиме Автосортировка.....	78,	13
	Режим Список по дате.....	78,	15
6	Индикатор уровня заряда батареи.....	20	
7	Символ защиты.....	80	
8	Индикатор зарегистрированной информации GPS. (только модель COOLPIX S9300).....	96	
9	Отображение компаса (направление съемки) (только модель COOLPIX S9300).....	98	
10	Символ задания печати.....	80	
11	Режим изображения.....	71	
12	Простая панорама.....	47	
13	Параметры видео.....	88, 91	
14	(a) Номер текущего кадра/общее число кадров.....	30	
	(b) Длина видеоролика.....	92	
15	Индикатор внутренней памяти.....	30	

16	Простая панорама (индикатор просмотра)		4
16	Указатель воспроизведения последовательности.....		7
	Индикатор просмотра видеоролика.....		92
17	Индикатор громкости.....		81, 92
18	Сведения о названии местности (информация о POI) (только модель COOLPIX S9300).....		96
19	D-Lighting (символ).....		80
20	Индикатор быстрой обработки.....		80
21	Индикатор эффектов фильтров.....		80
22	Уменьшить снимок.....	80,	21
23	Индикатор смягчения тона кожи.....		80
24	Отображение последовательности.....		81
25	Индикатор 3D-снимка.....		49
26	Имя файла.....		89
27	Имя папки.....		89
28	Значение диафрагмы.....		28
29	Выдержка.....		28
30	Величина коррекции экспозиции.....		68
31	Чувствительность.....		26
32	Номер текущего кадра/общее число кадров.....		30
33	Гистограмма*		



* Гистограмма — это график распределения тонов на снимке. По горизонтальной оси показана яркость пикселей; более темные тона находятся слева, а более светлые — справа. По вертикальной оси показано число пикселей.

Основные операции

Переключение из режима съемки в режим просмотра и обратно

У фотокамеры два рабочих режима: режим съемки, предназначенный для создания снимков, и режим просмотра, предназначенный для просмотра снимков.

Чтобы переключиться из одного режима в другой, нажмите кнопку  (просмотр).

- Из режима просмотра в режим съемки также можно переключиться, нажав спусковую кнопку затвора или кнопку  (кнопку видеосъемки ).

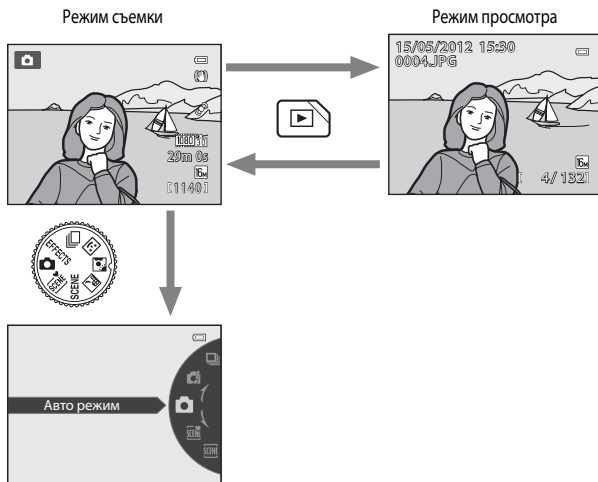

- Вращая диск выбора режимов, совместите символ с отметкой, чтобы выбрать соответствующий режим съемки ( 24, 25).

Выбор изображений для просмотра

Режим просмотра можно настроить по типу снимков, которые необходимо просмотреть. Дополнительные сведения см. в разделе "Выбор снимков определенного типа для просмотра" ( 78).

Использование поворотного мультиселектора

Для применения поворотного мультиселектора его можно вращать, нажимать стрелки вверх (▲), вниз (▼), влево (◀) и вправо (▶), а также кнопку **OK**.

- В этом руководстве "поворотный мультиселектор" также называется "мультиселектором".

В режиме съемки

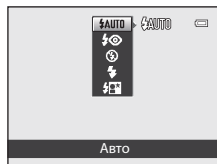
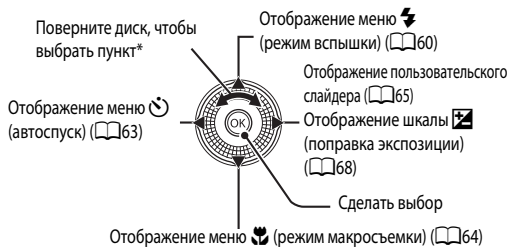

* Используя стрелки вверх или вниз, можно выбрать требуемый пункт.

В режиме просмотра

Выбор предыдущего снимка¹/перемещение отображаемой области при увеличении снимка (стр. 31).

Отображение гистограммы и съемочной информации (стр. 30)/просмотр видеороликов (стр. 92)²

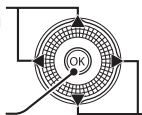

Выбор следующего снимка/перемещение отображаемой области при увеличении снимка (стр. 31).

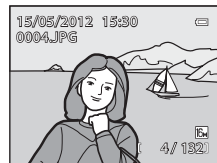

¹ Предыдущий или следующий снимок также можно выбрать вращением поворотного мультиселектора.

² При отображении уменьшенных или увеличенных изображений эта кнопка переключает фотокамеру в режим полнокадрового просмотра.

При отображении меню

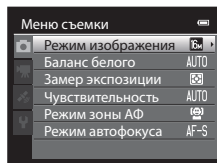
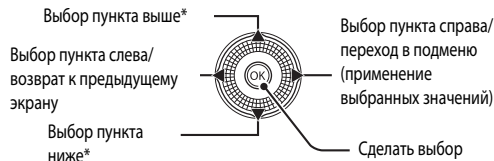

* Пункты меню, расположенные выше или ниже, также можно выбирать вращением поворотного мультиселектора.

Использование меню (кнопка MENU)

Если нажать кнопку **MENU**, находясь на экране съемки или просмотра, откроется меню текущего режима. В открывшемся меню можно изменить различные настройки.

Режим съемки

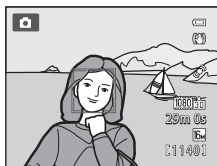

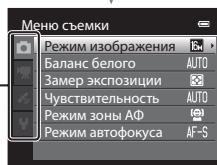

MENU





Вкладки

Меню съемки

Вкладка : отображает настройки, которые можно изменить в выбранном режиме съемки (книжка 24).
Отображаемый значок вкладки зависит от выбранного режима съемки.

Вкладка : отображение параметров видеозаписи.

Вкладка  (только модель COOLPIX S9300): отображение меню параметров GPS (книжка 97).

Вкладка : отображение меню настройки, в котором можно изменить общие настройки.

Режим просмотра

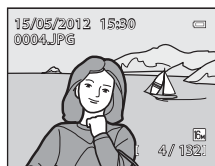

MENU

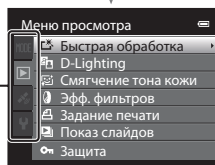



Вкладки

Меню просмотра

Вкладка **MODE**: выбор режима просмотра (книжка 78).

Вкладка : отображение настроек, доступных в текущем режиме просмотра (книжка 78).

Вкладка  (только модель COOLPIX S9300): отображение меню параметров GPS (книжка 97).

Вкладка : отображение меню настройки, в котором можно изменить общие настройки.

Если вкладки не отображаются

Если нажата кнопка **MENU** и отображается экран, позволяющий изменять режим изображения, для доступа к вкладкам нажмите кнопку .

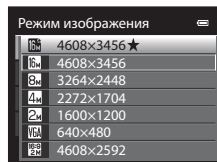

Переключение между вкладками

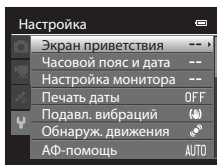
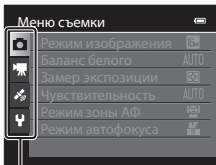
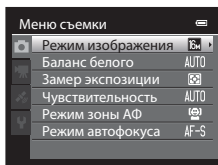

Чтобы выделить вкладку, нажмите кнопку поворотного мультиселектора ◀.

Для выбора какой-либо вкладки воспользуйтесь кнопками поворотного мультиселектора ▲ или ▼, а затем нажмите кнопку **OK** либо кнопку ▶.

На монитор будет выведено выбранное меню.

Выбор пунктов меню

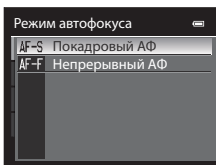
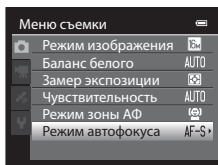

Для выбора какого-либо пункта меню воспользуйтесь кнопками поворотного мультиселектора ▲ или ▼, а затем нажмите кнопку ▶ либо кнопку **OK**.

Выберите пункт кнопкой ▲ или ▼ и нажмите кнопку **OK**.

Изменив все необходимые настройки, нажмите кнопку **MENU** (меню), чтобы выйти из меню.

Если меню содержит две и более страниц

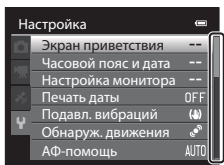

На текущую страницу указывает полоса прокрутки.

Крепление ремня фотокамеры

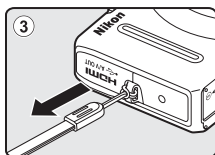
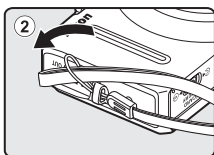
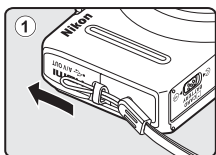



Основные принципы съемки и просмотра

Подготовка

Этап подготовки 1. Установка батареи	14
Этап подготовки 2. Зарядка батареи	16
Этап подготовки 3. Установка карты памяти.....	18



Съемка

Шаг 1. Включение фотокамеры	20
Настройка отображения языка, даты и времени (только при первом использовании) ...	22
Шаг 2. Выбор режима съемки.....	24
Шаг 3. Компоновка кадра	26
Шаг 4. Фокусировка и съемка	28



Просмотр

Шаг 5. Просмотр снимков	30
Шаг 6. Удаление ненужных снимков	32

Этап подготовки 1. Установка батареи

- 1** Откройте крышку батарейного отсека/гнезда для карты памяти.

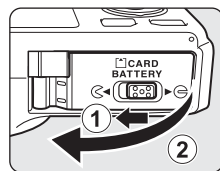

- 2** Вставьте батарею EN-EL12 из комплекта поставки (литий-ионную аккумуляторную батарею).

- Используя батарею, сдвиньте оранжевую защелку в направлении, указанном стрелкой (1), и вставьте батарею до конца (2).
- Батарея будет вставлена правильно, когда защелка батареи встанет на место.

Защелка батареи

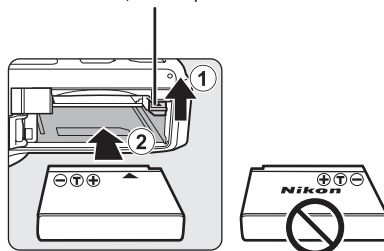

✓ Правильная установка батареи

Неправильное положение батареи при установке может привести к повреждению фотокамеры. Убедитесь, что батарея правильно ориентирована.

- 3** Закройте крышку батарейного отсека/гнезда для карты памяти.

- Если батарея используется в первый раз или разрядилась (🔋16), зарядите ее.

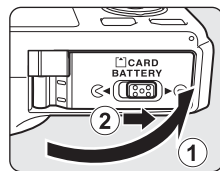

Извлечение батареи

Перед тем как открыть крышку батарейного отсека/гнезда для карты памяти, выключите фотокамеру (📖21) и убедитесь, что индикатор включения питания не горит и монитор не включен. Для извлечения батареи откройте крышку батарейного отсека/гнезда для карты памяти и сдвиньте защелку батареи в указанном направлении (①). Затем извлеките батарею по направлению строго вверх (②).

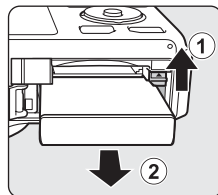

☑ Предупреждение о высокой температуре

Сразу после использования фотокамера, батарея и карта памяти могут быть горячими. Соблюдайте осторожность при извлечении батареи или карты памяти.

☑ Батарея. Примечания

- Перед использованием батареи внимательно прочтите и примите к сведению предупреждения, изложенные в главе "Меры предосторожности" (📖vi).
- Перед использованием батареи обязательно прочтите и примите к сведению предупреждения, изложенные в главе "Батарея" (🔋3).

Этап подготовки 2. Зарядка батареи

1 Подготовьте сетевое зарядное устройство EH-69P, входящее в комплект поставки.

Если в комплект поставки фотокамеры входит штекер сетевого блока питания* переменного тока, подключите его к штекеру сетевого зарядного устройства. Плотно прижмите штекер сетевого блока питания переменного тока до положения фиксации. После подключения попытка снять штекер сетевого блока питания переменного тока с применением силы может привести к повреждению изделия.

* Форма штекера сетевого блока питания переменного тока зависит от страны или региона, в котором приобретена фотокамера. В Аргентину и Корею сетевое зарядное устройство поставляется с присоединенным штекером сетевого блока питания переменного тока.

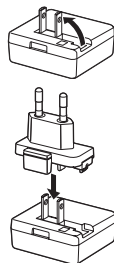

2 Убедитесь в том, что батарея установлена в фотокамеру, а затем подключите сетевое зарядное устройство к фотокамере, выполнив шаги ① - ③.

- Не включайте фотокамеру.
- При подключении кабеля проверьте правильность положения штекера. Не применяйте силу при подключении кабеля к фотокамере. При отсоединении кабеля не вытаскивайте штекер под углом.

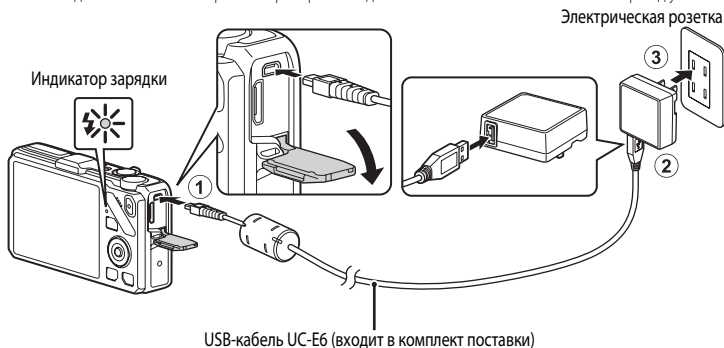

- Когда начнется зарядка, индикатор зарядки медленно мигает зеленым.
- Полностью разряженная батарея заряжается около трех часов 50 минут.
- Когда батарея будет полностью заряжена, индикатор зарядки погаснет.
- Дополнительные сведения см. в разделе "Интерпретация сигналов индикатора зарядки" (📖 17).



3 Отключите сетевое зарядное устройство от электрической розетки, а затем отключите USB-кабель.

- Фотокамеру, подключенную к электрической розетке с помощью сетевого зарядного устройства, нельзя включить.



Интерпретация сигналов индикатора зарядки

Состояние	Описание
Мигает медленно (зеленым)	Батарея заряжается.
Выкл.	Батарея не заряжается. Когда зарядка завершится, индикатор зарядки перестанет медленно мигать зеленым и погаснет.
Мигает быстро (зеленым)	<ul style="list-style-type: none"> Температура окружающей среды не подходит для зарядки. Зарядите батарею в помещении, при температуре от 5 °C до 35 °C. USB-кабель или сетевое зарядное устройство подключены неправильно, или батарея неисправна. Отключите USB-кабель или сетевое зарядное устройство, а затем подключите правильно или смените батарею.

Сетевое зарядное устройство. Примечания.

- Перед использованием сетевого зарядного устройства внимательно прочтите и примите к сведению предупреждения, изложенные в главе "Меры предосторожности" ()
- Перед использованием сетевого зарядного устройства внимательно прочтите предупреждения, изложенные в главе "Сетевое зарядное устройство" () 4, и выполните их впоследствии.

Зарядка с помощью компьютера или зарядного устройства

- Литий-ионную аккумуляторную батарею EN-EL12 фотокамеры COOLPIX S9300/S9200 также можно заряжать путем подключения фотокамеры к компьютеру ( 82,  102).
- Батарею EN-EL12 можно заряжать отдельно от фотокамеры с помощью зарядного устройства MH-65 (приобретается отдельно;  91).

Источник питания переменного тока

- При использовании сетевого блока питания EN-62F (приобретается отдельно;  91) для питания от электрической розетки в фотокамере доступны режимы съемки и просмотра.
- Использовать сетевые блоки питания другой конструкции или модели, не EN-62F, категорически запрещено. Нарушение этого требования может привести к перегреву или повреждению фотокамеры.

Этап подготовки 3. Установка карты памяти

1 Убедитесь, что индикатор включения питания и монитор выключены, а затем откройте батарейный отсек/гнездо для карты памяти.

- Обязательно выключите фотокамеру перед тем, как открывать крышку.

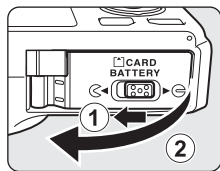

2 Вставьте карту памяти.

- Вставьте карту памяти до щелчка.

Правильная установка карты памяти

Попытка вставить карту памяти с нарушением ориентации может привести к повреждению фотокамеры или карты. Убедитесь, что карта памяти ориентирована правильно.

Гнездо для карты памяти

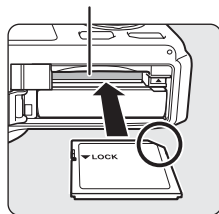

3 Закройте крышку батарейного отсека/гнезда для карты памяти.

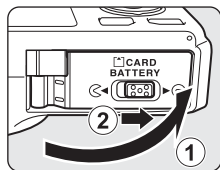

Форматирование карты памяти

- При первой установке в фотокамеру карты памяти, которая ранее использовалась в других устройствах, обязательно отформатируйте ее в этой фотокамере.
- При форматировании все данные, хранящиеся на карте памяти, безвозвратно удаляются. Перед форматированием не забудьте скопировать с карты памяти все данные, которые необходимо сохранить.
- Чтобы отформатировать карту памяти, вставьте ее в фотокамеру, нажмите кнопку **MENU** и выберите пункт **Форматир. карточки** в меню настройки (📖100).

Карты памяти. Примечание

См. документацию к карте памяти, а также раздел "Карты памяти" (🔧5) главы "Уход за изделиями".

Извлечение карт памяти

Перед тем как открыть крышку батарейного отсека/гнезда для карты памяти, выключите фотокамеру и убедитесь, что индикатор включения питания не горит и монитор не включен.

Слегка нажмите на карту памяти пальцем (1), чтобы извлечь ее частично, а затем выньте, удерживая прямо (2).

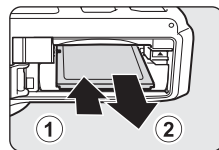

Предупреждение о высокой температуре

Сразу после использования фотокамера, батарея и карта памяти могут быть горячими. Соблюдайте осторожность при извлечении батареи или карты памяти.

Внутренняя память и карты памяти

Данные фотокамеры, в том числе изображения и видеоролики, можно сохранять либо в ее внутренней памяти (прибл. 26 МБ для модели COOLPIX S9300; прибл. 25 МБ для модели COOLPIX S9200), либо на карте памяти. Чтобы использовать для съемки или воспроизведения внутреннюю память фотокамеры, следует сначала извлечь карту памяти.

Рекомендованные карты памяти

В данной фотокамере рекомендуется использовать следующие проверенные и рекомендованные карты памяти типа Secure Digital (SD).

- Если на карту памяти записывается видеоролик, рекомендуется использовать карту памяти, имеющую класс скорости SD 6 или выше. Если скорость передачи данных карты низкая, может произойти непредвиденное прекращение записи видео.

	Карты памяти SD	Карты памяти SDHC ²	Карты памяти SDXC ³
SanDisk	2 Гб ¹	4 Гб, 8 Гб, 16 Гб, 32 Гб	64 Гб
TOSHIBA	2 Гб ¹	4 Гб, 8 Гб, 16 Гб, 32 Гб	64 Гб
Panasonic	2 Гб ¹	4 Гб, 8 Гб, 12 Гб, 16 Гб, 32 Гб	48 Гб, 64 Гб
Lexar	-	4 Гб, 8 Гб, 16 Гб, 32 Гб	64 Гб, 128 Гб

¹ Прежде чем использовать устройство для чтения карт памяти или аналогичное устройство, убедитесь в том, что оно поддерживает карты памяти объемом 2 Гб.

² SDHC-совместимые. Прежде чем использовать устройство для чтения карт памяти или аналогичное устройство, убедитесь в том, что оно поддерживает стандарт SDHC.

³ SDXC-совместимые. Прежде чем использовать устройство для чтения карт памяти или аналогичное устройство, убедитесь в том, что оно поддерживает стандарт SDXC.

- Для получения дополнительных сведений об указанных выше картах обратитесь к изготовителю.



Шаг 1. Включение фотокамеры

1 Чтобы включить фотокамеру, нажмите выключатель питания.

- Если вы включаете фотокамеру в первый раз, см. раздел "Настройка отображения языка, даты и времени" (📖 22).
- Выдвинется объектив, и включится монитор.

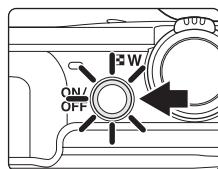

2 Проверьте уровень заряда батареи и число оставшихся кадров.

Индикатор уровня заряда батареи

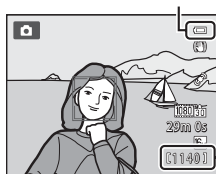

Число оставшихся кадров

Уровень заряда батареи

Индикация	Описание
	Высокий уровень заряда батареи.
	Низкий уровень заряда батареи. Приготовьтесь зарядить или заменить батарею.
	Батарея разряжена. Фотосъемка невозможна. Зарядите или замените батарею.

Число оставшихся кадров

Отображается число оставшихся кадров.

- Если карта памяти не установлена, отображается символ и снимки записываются во внутреннюю память (прибл. 26 МБ для модели COOLPIX S9300; прибл. 25 МБ для модели COOLPIX S9200).
- Число снимков, которые можно сохранить, зависит от емкости внутренней памяти или карты памяти и от настроек режима изображения (📖 72).
- Число оставшихся снимков, приведенное на иллюстрации, отличается от фактического.



Включение и выключение фотокамеры

- При включении фотокамеры загорается индикатор включения питания (зеленый) и включается монитор (при включении монитора индикатор включения питания гаснет).
- Для выключения фотокамеры нажмите выключатель питания. Монитор и индикатор включения питания выключатся.
- Чтобы включить фотокамеру в режиме просмотра, нажмите и удерживайте кнопку  (просмотр). При этом объектив не выдвигается.

Функция экономии энергии (автовыключение)

Если в течение некоторого времени не выполняются никакие действия, монитор выключается, фотокамера переходит в режим ожидания, а индикатор включения питания начинает мигать. Если никакие действия не выполняются в течение еще примерно трех минут, фотокамера автоматически выключается.

Чтобы снова включить монитор в режиме ожидания, выполните одно из указанных ниже действий.

- Нажмите выключатель питания, спусковую кнопку затвора, кнопку  или .
- Поверните диск выбора режимов.

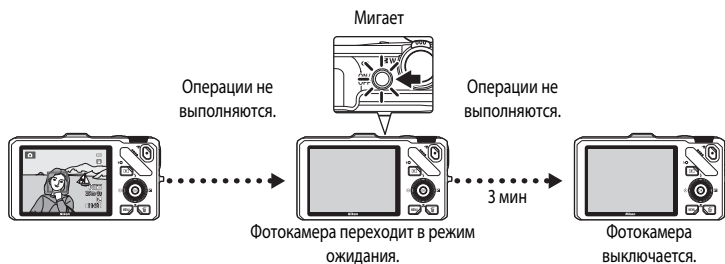

- Время, после которого фотокамера переходит в режим ожидания, можно изменить в меню настройки  101 с помощью параметра **Авто выкл.**
- По умолчанию фотокамера переходит из режима съемки или просмотра в режим ожидания примерно через одну минуту.
- Если используется дополнительный сетевой блок питания EH-62F, фотокамера переходит в режим ожидания через 30 минут. Эту настройку нельзя изменить.

Настройка отображения языка, даты и времени

При первом включении фотокамеры отображаются диалоговые окна выбора языка и настройки часов фотокамеры.

- 1** Нажмите кнопку мультиселектора ▲ или ▼, чтобы выбрать язык, затем нажмите кнопку **OK**.

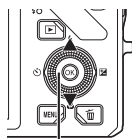

Мультиселектор

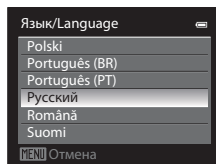

- 2** Нажмите кнопку ▲ или ▼, чтобы выбрать **Да**, а затем нажмите кнопку **OK**.

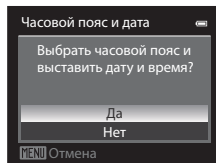

- 3** Нажмите кнопку ◀ или ▶, чтобы выбрать часовой пояс (Часовой пояс), а затем нажмите кнопку **OK**.

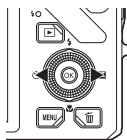

- Дополнительные сведения см. в разделе "Летнее время" (📖 23).

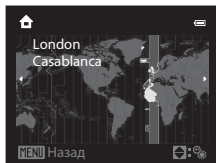

- 4** Нажмите кнопку ▲ или ▼, чтобы выбрать порядок отображения даты, а затем нажмите кнопку **OK** или ▶.

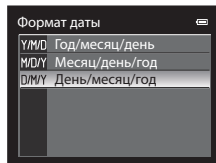

- 5** Нажмите кнопку ▲, ▼, ◀ или ▶, чтобы задать дату и время, а затем нажмите кнопку **OK**.

- Выберите поле: нажмите кнопку ▶ или ◀ (выбор осуществляется в следующем порядке: **Д** (день) → **М** (месяц) → **Г** (год) → **час** → **минута**).
- Задайте значение: нажмите кнопку ▲ или ▼. Дату и время также можно задать вращением мультиселектора.
- Подтверждение настроек: выберите поле **минуты** и нажмите кнопку **OK** или ▶.

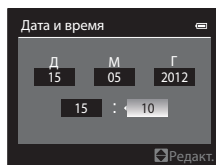

6 Нажмите кнопку ▲ или ▼, чтобы выбрать **Да**, а затем нажмите кнопку **OK**.

- По завершении настройки выдвинется объектив и отобразится экран съемки.

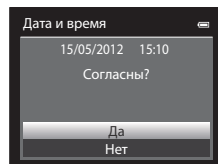

Летнее время

Если действует режим летнего времени, во время настройки региона на шаге 3 нажмите на мультиселекторе кнопку ▲, чтобы включить функцию летнего времени.

В верхней части монитора отобразится символ ☀.

Чтобы отключить функцию летнего времени, нажмите кнопку ▼.

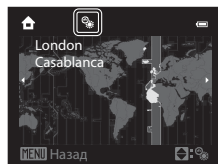

Изменение языковых настроек, настроек даты и времени

- Эти настройки можно изменить с помощью пунктов **Язык/Language** и **Часовой пояс и дата** в меню настройки **Y** (📖100).
- При выборе значения для параметра **Часовой пояс** в подменю **Часовой пояс и дата** в меню настройки **Y** включение режима летнего времени означает, что часы фотокамеры будут переведены на один час вперед, а при его отключении — на один час назад. Если задан пункт назначения ➤, фотокамера автоматически рассчитывает разницу во времени между пунктом назначения и домашним часовым поясом 🏠 и при сохранении изображения использует дату и время пункта назначения.
- Если выйти из этого меню, не настроив дату и время, то на экране съемки будет мигать индикатор ☀. Чтобы задать дату и время, воспользуйтесь пунктом **Часовой пояс и дата** в меню настройки (📖100).

Батарея часов

- Часы фотокамеры получают питание от резервной батареи, не связанной с основной батареей фотокамеры.
- Полная зарядка резервной батареи осуществляется примерно через десять часов зарядки, если в фотокамеру установлена основная батарея или фотокамера подключена к дополнительному сетевому блоку питания. Эта батарея может сохранять информацию о дате и времени в течение нескольких дней.
- Если резервная батарея фотокамеры разрядится, то при включении фотокамеры на дисплее отобразится меню настройки даты и времени. Задайте дату и время еще раз. Дополнительные сведения см. на шаге 2 раздела "Настройка отображения языка, даты и времени" (📖22).

Впечатывание даты съемки в снимки для печати



- Перед съемкой задайте дату и время.
- Чтобы впечатать в снимки дату съемки во время съемки, воспользуйтесь пунктом **Печать даты** в меню настройки (📖100).
- Если вы хотите напечатать дату съемки при распечатке, не пользуясь настройкой **Печать даты**, используйте программу ViewNX 2 (📖83).

Шаг 2. Выбор режима съемки

Выберите режим съемки с помощью диска выбора режимов.

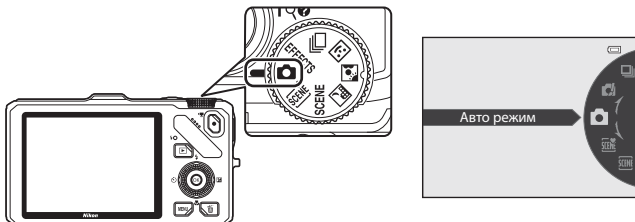
- Ниже приведен пример того, как выполняется фотосъемка в режиме  (авто). Поверните диск выбора режимов в положение .



- Фотокамера переключается в режим  (авто), и символ режима съемки меняется на .

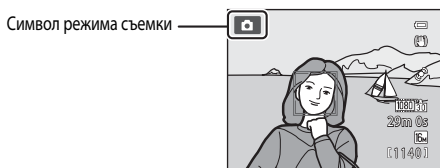

- Дополнительные сведения см. в разделе "Монитор" () 6).

Доступные режимы съемки

Режим **EFFECTS** Специальн. эффекты (📖57)

При съемке можно использовать специальные эффекты. Доступно шесть разных эффектов.

Режим 📷 (авто) (📖36)

Съемка с помощью базовых функций фотокамеры. В меню съемки (📖36) можно отрегулировать настройки в соответствии с условиями и желаемым результатом съемки.

📷 Режим непрерывной съемки (📖53)

Непрерывная съемка последовательности кадров или использование режима BSS (выбор лучшего снимка).

Режим 😊 Интеллект. портрет (📖50)

Фотокамера распознает улыбающиеся лица и выполняет съемку автоматически.

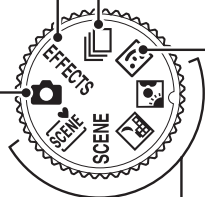

Сюжетный режим (📖38)

При выборе одного из сюжетных режимов снимки создаются с настройками, оптимизированными под выбранный сюжет.

- 📷 (Автоматический сюжет): для упрощения съемки при наведении фотокамеры на объект она автоматически выбирает оптимальный сюжетный режим.
- **SCENE** (сюжет): в меню сюжетов выберите подходящий сюжет из 17 вариантов, и настройки фотокамеры автоматически будут оптимизированы в соответствии с выбранным сюжетом.
 - Чтобы выбрать сюжет, сначала поверните диск выбора режимов в положение **SCENE** и нажмите кнопку **MENU**.
Кнопкой мультиселектора ▲ или ▼ выберите нужный сюжет и нажмите кнопку **OK**.
- 🌃 (Ночной пейзаж): передача на снимках атмосферы ночного пейзажа.
- 🌃 (Освещение сзади): срабатывает вспышка, чтобы объект съемки, освещенный сзади, не оказался скрыт в тени, либо для съемки высококонтрастных сюжетов применяется функция HDR.

🔧 **Функции, доступные в режиме съемки**

- Можно задать функции кнопок мультиселектора ▲ (📷), ▼ (📷), ◀ (📷) и ▶ (📷).
Дополнительные сведения см. в разделе "Функции, настраиваемые с помощью мультиселектора" (📖59).
- Нажмите кнопку **MENU**, чтобы вывести на монитор меню выбранного режима съемки. Дополнительную информацию о настройках, доступных в меню выбранного режима съемки, см. в разделе "Функции съемки" (📖35).

Шаг 3. Компоновка кадра

1 Подготовьте фотокамеру.

- Пальцы, волосы и другие предметы не должны касаться или заслонять объектив, вспышку, лампу вспомогательной подсветки АФ и микрофон.

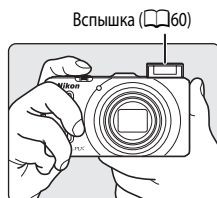

- Если при съемке в вертикальной ориентации используется вспышка, держите фотокамеру таким образом, чтобы вспышка находилась над объективом.

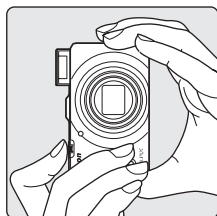

2 Скомпонуйте кадр.

- Когда фотокамера распознает лицо, вокруг него отображается двойная желтая рамка (зона фокусировки) (настройка по умолчанию).
- Если фотокамера распознает несколько лиц, двойной рамкой выделяется лицо, расположенное ближе остальных к фотокамере, а другие лица выделяются одинарной рамкой.
- Если в качестве объектов съемки выбраны предметы или если лица не распознаются, зона фокусировки не отображается. Расположите основной объект съемки ближе к центру кадра.

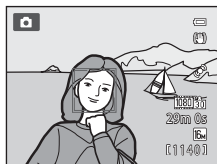

Чувствительность

В режиме съемки может отображаться символ **ISO** (чувствительность, ☰6). Если отображается символ **ISO**, это означает, что чувствительность была повышена автоматически.

Использование штатива

- В следующих ситуациях рекомендуется использовать штатив, чтобы фотокамера не дрожала:
 - если съемка выполняется в темном месте, или если для режима вспышки (☰61) задано значение **☹** (выкл.);
 - при съемке с телескопическим положением объектива.
- Чтобы сделать снимок с помощью фотокамеры на штативе, задайте для параметра **Подавл. вибраций** в меню настройки (☰100) значение **Выкл.**

Использование зума

Для включения оптического зума поверните рычажок зуммирования.

- Чтобы с помощью зума увеличить размер объекта съемки в кадре, поверните рычажок зуммирования в положение **T** (телескопическое положение объектива).
- Чтобы с помощью зума отдалить объект съемки и увеличить охватываемое пространство в кадре, поверните рычажок зуммирования в положение **W** (широкоугольное положение объектива).
- При включении питания зум находится в максимальном широкоугольном положении.
- Вращение рычажка зуммирования до конца в обоих направлениях позволяет быстро отрегулировать зум, а постепенное вращение — отрегулировать зум медленно (но не во время видеозаписи).
- При вращении рычажка зуммирования в верхней части монитора отображается индикатор зума.

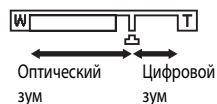

Цифровой зум

Когда фотокамера находится в максимальном положении

оптического зума, поворот рычажка зуммирования в положение **T** (телескопическое положение объектива) приводит к включению цифрового зума.

С помощью цифрового зума объект можно увеличить в четыре раза в дополнение к максимальному увеличению оптического зума.





Максимальное увеличение оптического зума

Включен цифровой зум

- При работе цифрового зума фокусировка будет производиться по центру кадра, а зона фокусировки отображаться на мониторе не будет.

Цифровой зум и интерполяция

В отличие от оптического зума, для увеличения снимков цифровой зум использует цифровую обработку изображения, называемую интерполяцией, что приводит к небольшому снижению качества снимка в зависимости от режима изображения (71) при цифровом увеличении.

Символ  указывает положение зума при использовании интерполяции во время фотосъемки. Если положение индикатора зуммирования переходит за отметку , включается интерполяция, и индикатор зуммирования подсвечивается желтым.

Символ  перемещается вправо по мере того, как уменьшается размер изображения, и вы можете выбрать положение зума для фотосъемки, которое не снизит качество изображения, прежде чем фотосъемка будет выполнена с заданной настройкой режима изображения.

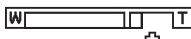

При малом размере изображения

- Цифровой зум можно заблокировать, используя пункт **Цифровой зум** меню настройки (100).

Шаг 4. Фокусировка и съемка

1 Нажмите спусковую кнопку затвора наполовину, т. е. слегка нажмите на нее и остановитесь, когда почувствуете сопротивление.

- При нажатии спусковой кнопки затвора наполовину фотокамера устанавливает фокусировку и экспозицию (длина выдержки и значение диафрагмы). Фокусировка и экспозиция остаются заблокированными, пока спусковая кнопка затвора удерживается нажатой наполовину.

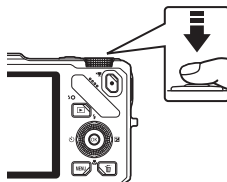

- Если в кадре обнаружено лицо, выполняются следующие действия. Фотокамера фокусируется на лице, которое окружается двойной рамкой (зона фокусировки) (дополнительную информацию см. в разделе "Использование функции распознавания лиц" (175)). Когда фотокамера сфокусируется на этом лице, двойная рамка станет зеленой.

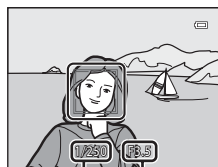

Выдержка Значение диафрагмы

- Если в кадре не обнаружено лицо, выполняются следующие действия. Фотокамера выбирает зоны фокусировки (до девяти зон), в которых объект находится ближе всего к фотокамере. Когда объект съемки окажется в фокусе, зона фокусировки (активная зона фокусировки) подсвечивается зеленым (максимум девять зон).
- При использовании цифрового зума фотокамера фокусируется по объекту в центре экрана, и зона фокусировки не отображается. Когда объект окажется в фокусе, индикатор фокусировки (106) будет подсвечен зеленым.
- Если при нажатии спусковой кнопки затвора наполовину зона фокусировки или индикатор фокусировки мигает красным, это значит, что объект съемки находится не в фокусе. Измените компоновку кадра и нажмите спусковую кнопку затвора наполовину еще раз.
- Если объект недостаточно освещен, при нажатии спусковой кнопки затвора наполовину может сработать вспомогательная подсветка АФ (101).



2 Для съемки нажмите спусковую кнопку затвора до конца.

- Произойдет спуск затвора, и снимок будет сохранен.
- Если нажать на спусковую кнопку затвора слишком сильно, фотокамера может задрожать, из-за чего снимки получатся размытыми. Нажимайте на кнопку плавно.



✓ Запись изображений и сохранение видеороликов. Примечание

Индикатор, показывающий количество оставшихся снимков или максимальную продолжительность видеозаписи, мигает во время записи изображений или сохранения видеоролика. **Не открывайте крышку батарейного отсека/гнезда для карты памяти для извлечения батареи или карты памяти при мигающем индикаторе.** Это может привести к потере данных, повреждению фотокамеры или карты памяти.

✓ Автофокусировка

В описанных ниже ситуациях возможна некорректная работа автофокусировки. В указанных ниже редких случаях, несмотря на то что активная зона фокусировки или индикатор фокусировки подсвечены зеленым, объект может оказаться не в фокусе:

- Объект съемки очень темный
- Объекты в кадре резко контрастируют друг с другом (например, солнце находится позади объекта съемки, и объект сильно затемнен)
- Объект съемки не контрастирует с фоном (например, при съемке человека в белой рубашке на фоне белой стены)
- На разных расстояниях от фотокамеры расположено несколько объектов (например, если объект съемки находится в клетке)
- Объекты, состоящие из нескольких одинаковых сегментов (жалюзи, здания с окнами одинаковой формы, расположенными в несколько рядов, и т.п.)
- Объект съемки быстро движется

В вышеописанных ситуациях попробуйте несколько раз выполнить фокусировку, нажимая спусковую кнопку наполовину, или сфокусируйтесь на другом объекте, находящемся на том же расстоянии от фотокамеры, что и нужный объект съемки, и воспользуйтесь блокировкой фокусировки (📖76).

✓ Если объект съемки находится близко к фотокамере

Если фотокамера не фокусируется, попробуйте выполнить съемку в режиме макросъемки или в сюжетном режиме **Макро** (📖45).

✍ Чтобы гарантированно не упустить кадр

Если вы беспокоитесь о том, что не успеете сделать нужный снимок, нажмите спусковую кнопку затвора сразу до конца, не нажимая ее наполовину.

✍ Вспышка

- Если объект съемки плохо освещен, в режиме вспышки **⚡AUTO** (авто, настройка по умолчанию) вспышка автоматически срабатывает при нажатии спусковой кнопки затвора наполовину. Вспышка срабатывает при нажатии спусковой кнопки затвора до конца. Дополнительные сведения см. в разделе "Использование вспышки (режимы вспышки)" (📖60).
- Аккуратно опустите вспышку, чтобы выключить ее. Выключайте вспышку, когда съемка не выполняется.

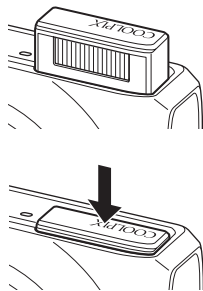

✍ Дополнительные сведения

Дополнительные сведения см. в разделе "Фокусировка на объекте" (📖74).









Шаг 5. Просмотр снимков

1 Нажмите кнопку (просмотр).

- При переключении из режима съемки в режим просмотра последний сохраненный снимок будет отображаться в полнокадровом режиме.



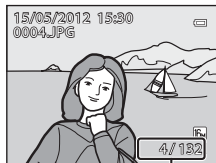

2 Для просмотра предыдущих или следующих снимков воспользуйтесь мульти-selectorом.

- Для просмотра предыдущих снимков: нажмите кнопку  или .
- Для просмотра следующих снимков: нажмите кнопку  или .
- Снимки также можно выбрать путем вращения мульти-selectorа.
- Для просмотра снимков, сохраненных во внутренней памяти, извлеките карту памяти. На экране просмотра возле показателей "Номер текущего кадра/общее число кадров" отображается символ .
- Для перехода в режим съемки еще раз нажмите кнопку , спусковую кнопку затвора или кнопку  (кнопку видеосъемки .







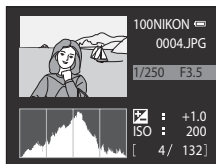

Номер текущего кадра/общее число кадров

Отображение съемочной информации

В режиме полнокадрового просмотра нажмите кнопку , чтобы отобразить гистограмму и съемочную информацию (8). Нажмите кнопку , чтобы вернуться в режим полнокадрового просмотра.



Просмотр снимков

- Снимки, сделанные с использованием функции распознавания лиц (75) или питомцев (48), в режиме полнокадрового просмотра автоматически разворачиваются в соответствии с ориентацией лица.
- После съемки данные об ориентации снимка можно изменить с помощью функции **Повернуть снимок** в меню просмотра (80).
- При отображении снимков, сделанных в режиме непрерывной съемки, каждая серия снимков обрабатывается как группа, и отображается только "основной снимок" каждой группы (дополнительные сведения см. в разделе "Свойства отображаемой последовательности" (81)). Когда основной снимок в последовательности отображается в режиме полнокадрового просмотра, нажмите кнопку , чтобы отобразить снимки из данной последовательности по отдельности. Чтобы вернуться в режим отображения только основного снимка, нажмите кнопку мульти-selectorа .
- Сразу после переключения с одного снимка на другой снимки могут отображаться с низким разрешением.

Изменение метода отображения снимков

Чтобы изменить метод отображения снимков в режиме просмотра, поверните рычажок зуммирования в положение **W** (📷) / **T** (🔍).

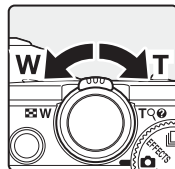

Увеличение при просмотре

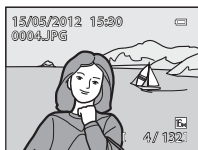

Указатель отображаемого фрагмента снимка

Снимок отображается в режиме полнокадрового просмотра.

Снимок увеличен.

- Для настройки коэффициента зуммирования поверните рычажок зуммирования в положение **W** (📷) / **T** (🔍). Коэффициент зуммирования можно увеличить примерно в 10 раз.
- Для просмотра другой области снимка нажмите кнопку мультиселектора ▲, ▼, ◀ или ▶.
- Снимки, сделанные в режиме распознавания лиц (📖75) или питомцев (📖48), увеличиваются по центру лица или морды животного, распознанных во время съемки. Если во время съемки фотокамера распознала несколько лиц или морд животных, для отображения другого лица или морды животного используйте кнопки ▲, ▼, ◀ и ▶. Чтобы увеличить область снимка, в которой нет лиц, измените коэффициент зуммирования и нажмите кнопку ▲, ▼, ◀ или ▶.
- Снимок можно кадрировать и сохранить отображаемый фрагмент в отдельном файле, нажав кнопку **MENU** (📁22).
- Нажмите кнопку **OK** (Ⓞ), чтобы вернуться в режим полнокадрового просмотра.

Просмотр уменьшенных изображений, просмотр календаря

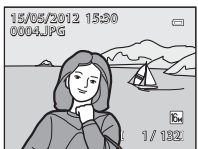

Режим полнокадрового просмотра

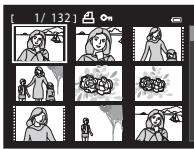

Просмотр уменьшенных изображений
(4, 9, 16 и 72 изображения на экране)







Просмотр календаря

- Чтобы вам было проще найти нужный снимок, можно вывести на экран сразу несколько снимков.
- Чтобы изменить количество отображаемых снимков, поверните кнопку зуммирования в положение **W** (📷) / **T** (🔍).
- Вращением мультиселектора или кнопками ▲, ▼, ◀ или ▶ выберите снимок и нажмите кнопку **OK** (Ⓞ), чтобы отобразить его в режиме полнокадрового просмотра.
- Если отображается 72 изображения, поверните кнопку зуммирования в положение **W** (📷), чтобы переключиться в режим просмотра календаря.
- В режиме просмотра календаря вращением мультиселектора или кнопками ▲, ▼, ◀ или ▶ выберите дату, а затем нажмите кнопку **OK** (Ⓞ), чтобы отобразить первый снимок, сделанный в соответствующий день.

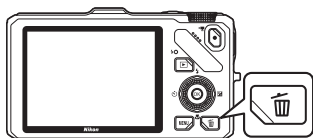
Шаг 6. Удаление ненужных снимков



- 1** Для удаления снимка, отображаемого в данный момент на мониторе, нажмите кнопку .



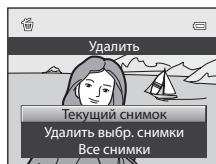

- 2** Кнопкой мультиселектора  или  выберите метод удаления и нажмите кнопку .

- **Текущий снимок:** удаляется только текущий выбранный снимок. Если выбран основной снимок в последовательности, удаляются все снимки в данной последовательности.
- **Удалить выбр. снимки:** можно выбрать и удалить несколько снимков. Дополнительные сведения см. в разделе "Работа с экраном "Удалить выбр. снимки" ( 33).
- **Все снимки:** удаляются все снимки.
- Чтобы выйти из данного режима, не выполняя удаление, нажмите кнопку **MENU**.



- 3** Нажмите кнопку  или , чтобы выбрать **Да**, а затем нажмите кнопку .



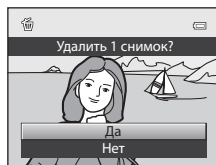

- Удаленные снимки восстановить нельзя.
- Для отмены нажмите кнопку  или , выберите **Нет** и нажмите кнопку .



Удаление. Примечания

- Удаленные снимки восстановить нельзя. Перед удалением важные снимки следует перенести на компьютер.
- Защищенные снимки ( 80) удалить нельзя.

Удаление снимков в последовательности

- Если снимки сделаны в режиме непрерывной съемки, каждая серия снимков обрабатывается как группа (снимки в последовательности), и по умолчанию ( 7) отображается только "основной снимок" каждой группы.
- Если при просмотре основного снимка нажать кнопку , все снимки в последовательности, представленной данным снимком, будут удалены ( 8).
- Если вы хотите удалить снимки из последовательности по отдельности, прежде чем нажать кнопку , нажмите кнопку , чтобы отобразить снимки данной последовательности по отдельности.

Удаление последнего сделанного снимка в режиме съемки

В режиме съемки нажмите кнопку , чтобы удалить последний сохраненный снимок.

Работа с экраном "Удалить выбр. снимки"

1 Кнопкой мультиселектора ◀ или ▶ выберите снимок для удаления и нажмите кнопку ▲, чтобы отобразить символ ✓.

- Для отмены выбора нажмите кнопку ▼, чтобы удалить символ ✓.
- Поверните рычажок зуммирования (📄27) в направлении Т (🔍) для перехода в режим полнокадрового просмотра или в направлении W (📷), чтобы отобразить уменьшенные изображения.

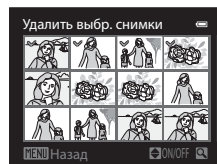

2 Поставьте символ ✓ на всех снимках, которые нужно удалить, и нажмите кнопку OK для подтверждения выбора.

- Отобразится диалоговое окно подтверждения. Выполните отображаемые на мониторе инструкции.

Выбор снимков определенного типа для удаления

В режимах "Избранные снимки", "Автосортировка" или "Список по дате" (📄78) можно удалить снимки, относящиеся к одной категории или альбому либо сделанные в один и тот же день.



A series of horizontal dashed lines spanning the width of the page, intended for handwriting practice.

Функции съемки

В этой главе содержится информация обо всех режимах съемки, доступных в фотокамере, и о функциях, доступных в режиме съемки.

Из нее вы узнаете, как выбирать различные режимы съемки и изменять настройки в соответствии с условиями съемки и нужным типом снимка.

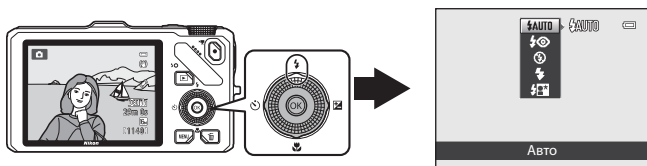
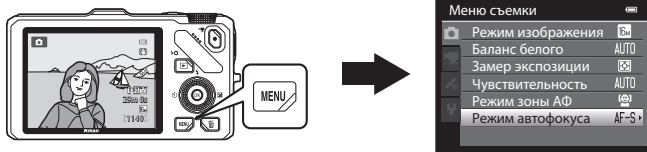
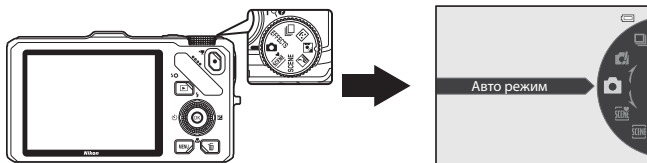





Режим (Авто)

Съемка с помощью основных функций фотокамеры. Настройте параметры в меню съемки (📖36) в соответствии с условиями съемки и нужным типом снимка.



- Зона фокусировки в режиме автофокусировки зависит от настройки параметра **Режим зоны АФ** (📖37), который можно выбрать на вкладке , нажав кнопку **MENU**.
- Если для параметра **Режим зоны АФ** задана настройка **Приоритет лица** (настройка по умолчанию), фотокамера выполняет фокусировку следующим образом:
 - Фотокамера распознает лица и фокусируется на них (дополнительную информацию см. в разделе "Использование функции распознавания лиц" (📖75)).
 - Если лица не обнаружены, фотокамера автоматически выбирает зоны фокусировки (до девяти), в которых объект находится ближе всего к фотокамере. Когда объект съемки окажется в фокусе, зона фокусировки (активная зона фокусировки) подсвечивается зеленым (максимум девять зон).

Изменение настроек режима (Авто)

- Дополнительную информацию о режиме вспышки (📖60), автоспуске (📖63), режиме макросъемки (📖64) и пользовательском слайдере (яркость , поправка экспозиции), насыщенность , тон ) (📖65) см. в разделе "Функции, настраиваемые с помощью мультиселектора" (📖59).
- Дополнительную информацию о функциях, которые можно настроить с помощью кнопки **MENU**, см. в разделе "Параметры, доступные в меню съемки (режим  (авто))".

Параметры, доступные в меню съемки (режим (авто))

В режиме  (авто) можно изменить следующие настройки.

Выберите режим  (авто) → кнопка **MENU** → вкладка  (📖111)

- Те же параметры можно настроить в режиме непрерывной съемки (📖53). Параметры, отличные от параметра **Непрерывный**, совпадают с настройками режима  (авто) и сохраняются в памяти фотокамеры даже при ее выключении.

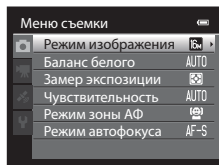

Функция	Описание	
Режим изображения	Задайте размер и качество изображения для снимка, который будет создан ( 71). По умолчанию используется значение 16M 4608x3456 . Этот параметр также применяется к другим режимам съемки.	71
Баланс белого	Цвета снимка настраиваются таким образом, чтобы в большей степени соответствовать цветам, видимым глазом. Хотя для большинства видов освещения можно использовать настройку по умолчанию Авто , для достижения нужного результата также можно выбрать значение баланса белого, соответствующее условиям естественного освещения или определенному источнику света. <ul style="list-style-type: none"> При использовании настроек баланса белого, отличных от Авто или Вспышка, задайте для режима вспышки (60) значение  (выкл.). 	 33
Замер экспозиции	Выбор метода измерения яркости объекта фотокамерой. Фотокамера изменяет экспозицию (сочетание выдержки и диафрагмы) в соответствии с полученными данными о яркости. Значение по умолчанию: Матричный .	 35
Чувствительность	Установка высокой чувствительности позволяет делать снимки темных объектов. Кроме этого, съемку объектов примерно одинаковой яркости можно выполнять с меньшей выдержкой, чтобы уменьшить размазывание изображения из-за перемещения объекта съемки или дрожания фотокамеры. Если чувствительность имеет значение Авто (настройка по умолчанию), фотокамера задает чувствительность автоматически. <ul style="list-style-type: none"> Если в режиме Авто чувствительность повышается автоматически, на экране съемки отображается символ ISO (26). 	 36
Режим зоны АФ	Выберите метод определения зоны фокусировки: Приоритет лица (настройка по умолчанию), Авто , Ручной выбор , Центр или Ведение объекта .	 37
Режим автофокуса	Если выбран параметр Покадровый АФ (настройка по умолчанию), фотокамера выполняет фокусировку только при нажатии спусковой кнопки затвора наполовину. Если выбрать параметр Непрерывный АФ , фотокамера выполняет фокусировку, даже если спусковая кнопка затвора не нажата наполовину. Может раздаваться звуковой сигнал фокусировки фотокамеры.	 40

 **Функции, которые нельзя использовать одновременно**

В сочетании с определенными функциями эта функция может быть недоступна (73).

Сюжетный режим (съемка в соответствии с сюжетом)

При выборе одного из сюжетных режимов с помощью диска выбора режимов или меню сюжетов снимки создаются с настройками, оптимизированными под выбранный сюжет.

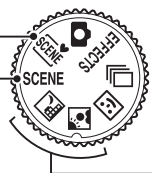

(Автовыбор сюжета) (📖39)

Для упрощения съемки при наведении фотокамеры на объект она автоматически выбирает оптимальный сюжетный режим.



Ночной пейзаж (📖40)

Освещение сзади (📖41)

Поверните диск выбора режимов в положение  или  и сделайте снимки.

SCENE (сюжет)

Нажмите кнопку **MENU**, чтобы вывести на монитор меню сюжетов и выбрать один из указанных ниже сюжетов.

 Портрет (настройка по умолчанию) (📖42)	 Макро (📖45)
 Пейзаж (📖42)	 Еда (📖45)
 Спорт (📖42)	 Музей (📖46)
 Ночной портрет (📖43)	 Фейерверк (📖46)
 Праздник/в помещ. (📖44)	 Черно-белая копия (📖46)
 Пляж (📖44)	 Простая панорама (📖47)
 Снег (📖44)	 Портрет питомца (📖48)
 Закат (📖44)	 3D-фотосъемка (📖49)
 Сумерки/рассвет (📖44)	

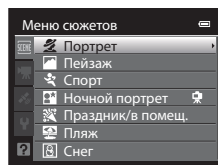
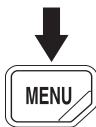
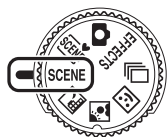

Просмотр описания (справочной информации) каждого сюжета

Выберите нужный сюжет в сюжетном меню и поверните рычажок зуммирования (📖4) в положение **T** (🔍), чтобы отобразить описание данного сюжета (справку). Для возвращения на исходный экран снова поверните рычажок зуммирования в положение **T** (🔍).

Изменение настроек сюжетного режима







- "Функции, настраиваемые с помощью мультиселектора" (📖59) зависят от сюжетного режима. Дополнительные сведения см. в разделе "Список настроек по умолчанию" (📖69).
- Функции, настраиваемые с помощью кнопки **MENU**: Сочетание размера и качества изображения (режим изображения) (📖71) (за исключением режимов **Простая панорама** и **3D-фотосъемка**).

Характеристики каждого сюжетного режима

- Если выбран сюжетный режим с пометкой (A), рекомендуется использовать штатив. При использовании штатива для обеспечения устойчивости фотокамеры задайте для параметра **Подавл. вибраций** в меню настройки (📖100) значение **Выкл.**



Автовыбор сюжета

Для упрощения съемки при наведении фотокамеры на объект она автоматически выбирает оптимальный сюжетный режим.

: Портрет, : Пейзаж, : Ночной портрет, : Ночной пейзаж, : Макро, : Освещение сзади, : другие сюжеты

- Если фотокамера автоматически выбирает сюжетный режим, символ режима съемки меняется на символ включенного в данный момент сюжетного режима.
- При автофокусировке фотокамера автоматически выбирает зону фокусировки в соответствии с композицией снимка. Фотокамера распознает лица и фокусируется на них (дополнительную информацию см. в разделе "Использование функции распознавания лиц" (📖75)).
- В некоторых условиях съемки фотокамере иногда не удается выбрать желательный сюжетный режим. Если это произошло, переключитесь в режим  (авто) (📖24) или выберите оптимальный сюжетный режим вручную.
- Цифровой зум недоступен.

Если при съемке с применением функции "Автовыбор сюжета" выбран режим "Ночной пейзаж" или "Ночной портрет"

- При переключении фотокамеры в режим  (Ночной пейзаж) вспышка выключается (🔇(выкл.)) вне зависимости от настройки режима вспышки и фотокамера создает один снимок с длинной выдержкой.
- При переключении фотокамеры в режим  (Ночной портрет) вспышка переключается в режим медленной синхронизации с заполняющей вспышкой и уменьшением эффекта красных глаз и фотокамера создает один снимок с длинной выдержкой.

Ночной пейзаж

Этот режим используется для передачи на снимках атмосферы ночного пейзажа.

Нажмите кнопку **MENU**, чтобы выбрать пункт **С рук** или **Со штатива** в меню **Ночной пейзаж**.



- **С рук** (настройка по умолчанию): В этом режиме съемка выполняется с минимальным количеством шума и дрожанием фотокамеры, даже если вы держите фотокамеру в руках.
 - На экране съемки отображается символ .
 - Если нажать спусковую кнопку затвора до конца, когда символ  в верхнем левом углу монитора подсвечен зеленым, фотокамера выполнит фотосъемку в непрерывном режиме и объединит полученные снимки в один.
 - После нажатия до конца спусковой кнопки затвора держите фотокамеру неподвижно до тех пор, пока снимок не отобразится. После съемки не выключайте фотокамеру, пока на мониторе не появится экран съемки.
 - Область изображения сохраненного снимка будет уже, чем изображение на мониторе в момент съемки.
- **Со штатива**: выберите этот режим, если фотокамера неподвижна, например установлена на штатив.
 - На экране съемки отобразится символ .
 - Для параметра **Подавл. вибраций** (101) будет автоматически установлено значение **Выкл.** вне зависимости от настроек, заданных в меню настройки.
 - Чтобы сделать один снимок с длинной выдержкой, нажмите спусковую кнопку затвора до конца.
- При нажатии спусковой кнопки затвора наполовину зона фокусировки или индикатор фокусировки (6) всегда подсвечены зеленым.
- Цифровой зум недоступен.

Освещение сзади

Используется, когда источник света находится позади объекта съемки, детали которого оказываются затененными.

Нажмите кнопку **MENU**, чтобы указать, нужно ли сохранять снимок, сделанный в режиме HDR (расширенный динамический диапазон) с помощью настройки **HDR** в меню **Освещение сзади**.

- Если для параметра **HDR** задана настройка **Выкл.** (настройка по умолчанию), срабатывает вспышка, чтобы объект съемки, освещенный сзади, не оказался скрыт в тени.
 - Фотокамера сфокусируется по центру кадра.
 - Чтобы сделать один снимок, нажмите спусковую кнопку затвора до конца.

- Если для параметра **HDR** выбрано значение **Вкл.** лучше всего подходит для создания снимков, в которых одновременно присутствуют и очень яркие, и очень темные участки.
 - На экране съемки отображается символ **HDR**.
 - Фотокамера сфокусируется по центру кадра.
 - Если нажать спусковую кнопку затвора до упора, фотокамера выполнит съемку в непрерывном режиме и сохранит следующие два снимка.
 - Объединенный снимок не в формате HDR
 - Объединенный снимок в формате HDR (с пониженной потерей детализации на ярко и слабо освещенных участках)
 - Вторым сохраняемым изображением является объединенное изображение HDR. Если памяти недостаточно, сохраняется только снимок, обработанный во время съемки с помощью функции D-Lighting (, с коррекцией темных участков.
 - После нажатия до конца спусковой кнопки затвора держите фотокамеру неподвижно до тех пор, пока снимок не отобразится. После съемки не выключайте фотокамеру, пока на мониторе не появится экран съемки.
 - Угол зрения (т.е. область, видимая в кадре) сохраненного снимка будет уже, чем изображение на мониторе в момент съемки.
 - Рекомендуется использовать штатив. При использовании штатива для обеспечения устойчивости фотокамеры задайте для параметра **Подавл. вибраций** в меню настройки () значение **Выкл.**
 - Цифровой зум недоступен.



SCENE → Портрет

Этот режим предназначен для портретных снимков.

- Фотокамера распознает лицо и фокусируется на лице (дополнительную информацию см. в разделе "Использование функции распознавания лиц" (📖75).
- После того как функция смягчения тона кожи подействует на объект съемки, сделав кожу на снимке более гладкой, фотокамера сохранит полученный снимок (📖52).
- Если фотокамера не распознала ни одного лица, фокусировка будет выполнена на объекте в центре кадра.
- Цифровой зум недоступен.



SCENE → Пейзаж

Этот режим используется для съемки ярких пейзажей и городских видов.

- При нажатии спусковой кнопки затвора наполовину зона фокусировки или индикатор фокусировки (📖6) всегда подсвечены зеленым.



SCENE → Спорт

Этот режим используется для съемки спортивных мероприятий.

Фотокамера создает несколько снимков, благодаря чему перемещения движущегося объекта фиксируются более четко.

- Фотокамера сфокусируется по центру кадра.
- Чтобы сделать несколько снимков, удерживайте нажатой спусковую кнопку затвора. Можно сделать около 6 снимков с частотой около 2 кадров в секунду (если выбран режим изображения **16M 4608x3456**).
- Фотокамера выполняет фокусировку на объекте, даже если спусковая кнопка затвора не нажата наполовину. Может раздаваться звуковой сигнал фокусировки фотокамеры.
- Настройки фокусировки, экспозиции и оттенка фиксируются на значениях, выбранных для первого снимка в каждой серии.
- Частота кадров при непрерывной съемке может снизиться в зависимости от текущих параметров режима изображения, размера изображения, от используемой карты памяти и от условий съемки.





SCENE →  Ночной портрет

Этот режим предназначен для создания портретных снимков на закате или в ночное время. Объект съемки подсвечивается вспышкой, но фон остается прежним.

Выберите **С рук** или **Со штатива** на экране, отображаемом при выборе сюжетного режима  **Ночной портрет**.



- **С рук**
 - На экране съемки отображается символ .
 - Если нажать спусковую кнопку затвора до конца, когда символ  в верхнем левом углу монитора подсвечен зеленым, фотокамера выполнит фотосъемку в непрерывном режиме. Фотокамера объединяет полученные снимки в один.
 - После нажатия до конца спусковой кнопки затвора держите фотокамеру неподвижно до тех пор, пока снимок не отобразится. После съемки не выключайте фотокамеру, пока на мониторе не появится экран съемки.
 - Если во время непрерывной съемки объект переместится, снимки могут исказиться, смазаться или наложиться друг на друга со смещением.
 - Угол зрения (т.е. область, видимая в кадре) сохраненного снимка будет уже, чем изображение на мониторе в момент съемки.
- **Со штатива** (настройка по умолчанию): выберите этот режим, если фотокамера неподвижна, например, установлена на штатив.
 - На экране съемки отображается символ .
 - Для параметра **Подавл. вибраций** ( 101) будет автоматически установлено значение **Выкл.** в зависимости от настроек, заданных в меню настройки.
 - Чтобы сделать один снимок с длинной выдержкой, нажмите спусковую кнопку затвора до конца.
- Фотокамера распознает лицо и фокусируется на лице (дополнительную информацию см. в разделе "Использование функции распознавания лиц" ( 75)).
- После того как функция смягчения тона кожи подействует на объект съемки, сделав кожу на снимке более гладкой, фотокамера сохранит полученный снимок ( 52).
- Если фотокамера не распознала ни одного лица, фокусировка будет выполнена на объекте в центре кадра.
- Цифровой зум недоступен.

SCENE → 🎉 Праздник/в помещ.

Используется для съемки на праздниках. Съемка внутри помещения в условиях фонового освещения, например, при свечах.

- Фотокамера сфокусируется по центру кадра.
- При съемке в темноте крепко держите фотокамеру, чтобы она не дрожала. Чтобы сделать снимок с помощью фотокамеры на штативе, задайте для параметра **Подавл. вибраций** в меню настройки (📖100) значение **Выкл.**



SCENE → 🏖️ Пляж

Съемка ярко освещенных объектов, например, пляжей или освещенной солнцем водной поверхности.

- Фотокамера сфокусируется по центру кадра.



SCENE → ❄️ Снег

Снимок передает яркость освещенного солнцем снега.

- Фотокамера сфокусируется по центру кадра.



SCENE → 🌅 Закат



Передаёт все богатство оттенков цвета при съемке закатов и рассветов.

- Фотокамера сфокусируется по центру кадра.



SCENE → 🌆 Сумерки/рассвет



Сохраняет цвета, видимые в слабом естественном свете перед рассветом или после заката.

- При нажатии спусковой кнопки затвора наполовину зона фокусировки или индикатор фокусировки (📖6) всегда подсвечены зеленым.



SCENE → 🌿 Макро

Этот режим используется для съемки насекомых, цветов и других небольших объектов с близкого расстояния.

- Для **режима макросъемки** (📖 64) устанавливается значение ВКЛ, и фотокамера автоматически настраивает зум на ближайшем расстоянии от объекта, доступном для съемки.
- Зону фокусировки, выбранную фотокамерой, можно переместить. Для перемещения зоны фокусировки нажмите кнопку **OK**, а затем поверните мультиселектор либо нажмите кнопки **▲**, **▼**, **◀** или **▶**. Для настройки нижеуказанных параметров нажмите кнопку **OK**, чтобы временно отменить выбор зоны фокусировки, затем отрегулируйте каждый из параметров.
 - Режим вспышки
 - Автоспуск
 - Поправка экспозиции
- Фотокамера выполняет фокусировку на объекте, даже если спусковая кнопка затвора не нажата наполовину. Может раздаваться звуковой сигнал фокусировки фотокамеры.



SCENE → 🍴 Еда

Используйте этот режим для съемки кулинарных блюд.

- Для **режима макросъемки** (📖 64) устанавливается значение ВКЛ, и фотокамера автоматически настраивает зум на ближайшем расстоянии от объекта, доступном для съемки.
- Тон можно настроить кнопками мультиселектора **▲** и **▼**. Измененные настройки тона сохраняются в памяти фотокамеры даже после ее выключения.
- Зону фокусировки, выбранную фотокамерой, можно переместить. Для перемещения зоны фокусировки нажмите кнопку **OK**, а затем поверните мультиселектор либо нажмите кнопки **▲**, **▼**, **◀** или **▶**. Для настройки нижеуказанных параметров нажмите кнопку **OK**, чтобы временно отменить выбор зоны фокусировки, затем отрегулируйте каждый из параметров.
 - Оттенок
 - Автоспуск
 - Поправка экспозиции
- Фотокамера выполняет фокусировку на объекте, даже если спусковая кнопка затвора не нажата наполовину. Может раздаваться звуковой сигнал фокусировки фотокамеры.

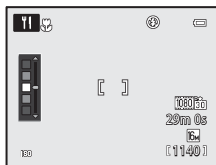

SCENE → 🏛️ Музей

Съемка в помещениях, где запрещено использовать вспышку (например, в музеях и галереях), а также в случаях, когда применение вспышки нежелательно.

- Фотокамера сфокусируется по центру кадра.
- Фотокамера сделает до десяти снимков, пока вы не отпустите спусковую кнопку затвора. Затем из серии снимков будет выбран и сохранен самый четкий снимок (функция BSS (выбор лучшего снимка) (📖56)).



SCENE → 🎆 Фейерверк



Для съемки шлейфов света и вспышек от фейерверков используется длинная выдержка.

- Фотокамера фокусируется на бесконечность.
- При нажатии спусковой кнопки затвора наполовину индикатор фокусировки (📖6) всегда подсвечен зеленым.
- Можно применить только 5 положений оптического зума, представленных на иллюстрации справа. При повороте рычажка зуммирования зум не остановится в положении, отличном от пяти указанных (цифровой зум доступен).

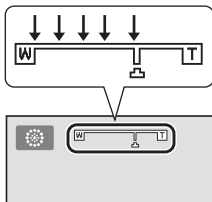

SCENE → 🖼️ Черно-белая копия

Позволяет делать четкие снимки текста и рисунков на белом фоне или в печатных материалах.

- Фотокамера сфокусируется по центру кадра.
- При съемке близлежащего объекта используйте режим макросъемки.

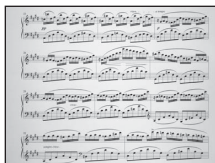

SCENE → 🏠 Простая панорама



Съемка панорамных снимков, пригодных для просмотра на фотокамере, путем перемещения фотокамеры в нужном направлении.

Если выбран сюжетный режим 🏠 **Простая панорама**, можно выбрать диапазон съемки **Нормальная (180°)** (настройка по умолчанию) или **Широкая (360°)**.

Нажмите спусковую кнопку затвора до конца и отпустите, а затем медленно переместите фотокамеру по горизонтали. Когда выбранный диапазон съемки будет заснят, съемка автоматически завершится.

- Когда фотосъемка начинается, фотокамера фокусируется на объекте в центре кадра.
- Зум блокируется в широкоугольном положении.
- Отобразите снимок, сделанный в режиме "Простая панорама", в режиме полнокадрового просмотра и нажмите кнопку **OK**. Фотокамера отобразит короткую сторону снимка на весь экран и автоматически прокрутит снимок.

См. раздел "Использование режима "Простая панорама" (съемка и просмотр)" (👓2).

✓ Печать панорамных снимков. Примечание

В зависимости от настроек принтера панорамные снимки могут печататься не целиком. Кроме того, на некоторых принтерах печать таких снимков невозможна.

За дополнительными сведениями обратитесь к руководству по эксплуатации принтера или в цифровую фотолабораторию.

SCENE → 🐾 Портрет питомца

Этот режим используется для съемки собак и кошек.



- Выберите **Покадровый** или **Непрерывный** на экране, отображаемом при выборе сюжетного режима 🐾 **Портрет питомца**.
 - **Покадровый**: снимки делаются по одному.
 - **Непрерывный** (настройка по умолчанию): когда фотокамера сфокусируется на морде животного, обнаруженной в режиме **Автосп. для пор. пит.** (настройка по умолчанию), в режиме непрерывной съемки будут сделаны три снимка (частота кадров при непрерывной съемке: прибл. 1,9 кадра в секунду, если выбран режим изображения **6M 4608x3456**). Если функция "Автосп. для пор. пит." не используется, удерживая спусковую кнопку затвора нажатой до конца, можно сделать до шести снимков с частотой прибл. 1,9 кадра в секунду (если выбран режим изображения **6M 4608x3456**).
 - Фотокамера распознает морду собаки или кошки и фокусируется на ней. По умолчанию, когда объект будет в фокусе, затвор сработает автоматически ("Автосп. для пор. пит.").
 - Одновременно распознаются до пяти морд животных. Если обнаружено несколько морд животных, фотокамера фокусируется на самой крупной из них.
 - Если морда животного не обнаружена, нажмите спусковую кнопку затвора наполовину, чтобы сфокусироваться на объекте в центре кадра.
 - Нажмите кнопку мультиселектора ◀ (☺), чтобы настроить параметры режима "Автосп. для пор. пит.".
 - **Автосп. для пор. пит.** (настройка по умолчанию): когда фотокамера фокусируется на обнаруженной морде животного, затвор срабатывает автоматически. Когда задана настройка **Автосп. для пор. пит.**, на экране съемки отображается символ .
 - **OFF**: для срабатывания затвора нажмите спусковую кнопку затвора.
 - В следующих ситуациях для параметра **Автосп. для пор. пит.** автоматически устанавливается значение **OFF**:
 - в режиме непрерывной съемки, если автоспуск для портрета питомца сработал пять раз подряд;
 - если осталось мало места во внутренней памяти или на карте памяти.
- Чтобы продолжить съемку в режиме "Автосп. для пор. пит.", нажмите кнопку мультиселектора ◀ (☺) и установите требуемое значение.
- Цифровой зум недоступен.
 - В некоторых условиях съемки, например, при определенном расстоянии от животного до фотокамеры, если животное движется, под определенным углом расположения животного и при определенной яркости освещения морды животного, фотокамера не может обнаружить собаку или кошку или будет показывать рамку вокруг объекта, не являющегося собакой или кошкой.

✔ **Просмотр снимков, сделанных с помощью функции распознавания питомцев**

- Во время просмотра фотокамера автоматически поворачивает снимки в соответствии с ориентацией морд животных, обнаруженных во время съемки (кроме снимков, сделанных в режиме **Непрерывный** (📷)).
- При увеличении изображения в режиме полнокадрового просмотра путем вращения рычажка зуммирования в направлении **T (Q)** изображение увеличивается по центру морды животного, обнаруженной во время съемки (📷31) (кроме снимков, сделанных в режиме **Непрерывный** (📷55)).

SCENE → 3D 3D-фотосъемка

В этом режиме создаются 3D-снимки, пригодные для просмотра в трехмерном режиме на 3D-совместимом телевизоре или мониторе. Чтобы имитировать трехмерное изображение, фотокамера создает два снимка, соответствующие изображениям, видимым каждым глазом.



Снимки, сделанные в этом режиме, сохраняются в режиме изображения  (размер изображения: 1920 x 1080 пикселей).

- Сделав первый снимок путем нажатия спусковой кнопки затвора, переместите фотокамеру по горизонтали вправо и совместите объект с рамкой, отображаемой на мониторе. Фотокамера автоматически сделает второй снимок.
- Зону фокусировки фотокамеры можно разместить не только в центре кадра. Для перемещения зоны фокусировки, прежде чем сделать первый снимок, нажмите кнопку **OK**, а затем поверните мульти-selector либо нажмите кнопки **▲**, **▼**, **◀** или **▶**. Для настройки нижеуказанных параметров нажмите кнопку **OK**, чтобы отменить режим выбора зоны фокусировки, а затем отрегулируйте каждый из параметров.
 - Режим макросъемки
 - Поправка экспозиции
- Объектив не может быть выдвинут в телескопическое положение, превышающее 124 мм (эквивалентно формату 35мм [135]).
- Угол зрения (т.е. область, видимая в кадре) сохраненного снимка будет уже, чем изображение на мониторе в момент съемки.
- Камера не может записывать видеоролики в формате 3D.
- Два созданных снимка сохраняются в качестве 3D-снимка (файла MPO), содержащего изображения для левого и правого глаза. Первый снимок (изображение для левого глаза) также сохраняется в виде файла JPEG. Дополнительные сведения см. в разделе "Использование 3D-фотосъемки" ().

3D-фотосъемка. Примечание

В некоторых условиях, например, при съемке движущегося объекта или сюжета со слабым освещением либо низким контрастом, фотокамера не в состоянии сделать второй снимок или сохранить сделанные снимки.

Просмотр 3D-снимков

- 3D-снимки нельзя просматривать в 3D-режиме на мониторе фотокамеры. При просмотре отображается только снимок, предназначенный для левого глаза.
- Для просмотра 3D-снимков в трехмерном формате требуется 3D-совместимый телевизор или монитор. 3D-снимки можно просматривать в трехмерном формате путем подключения фотокамеры к 3D-совместимому телевизору или монитору с помощью 3D-совместимого HDMI-кабеля (82).
- При подключении фотокамеры через HDMI-кабель задайте для параметров **Настройки ТВ** в меню настройки (100) следующие значения.
 - **HDMI: Автоматически** (настройка по умолчанию) или **1080i**
 - **Выход HDMI 3D: Вкл.** (настройка по умолчанию)
- При подключении фотокамеры через HDMI-кабель с целью просмотра снимков переключение с 3D-снимков на обычные снимки и наоборот может выполняться медленнее, чем обычно. Снимки, просматриваемые в трехмерном режиме, нельзя увеличить.
- Информацию о настройках телевизора или монитора см. в документации, поставляемой в комплекте к данному телевизору или монитору.

Просмотр 3D-снимков. Примечание

При длительном просмотре 3D-снимков на 3D-совместимом телевизоре или мониторе могут возникать неприятные ощущения, например, напряжение органов зрения или тошнота. Чтобы правильно использовать телевизор или монитор, внимательно ознакомьтесь с документацией к нему.

Режим "Интеллект. портрет" (съемка улыбающихся лиц)

Если фотокамера обнаруживает улыбающиеся лица, затвор спускается автоматически без нажатия соответствующей кнопки (таймер улыбки). Функция смягчения тона кожи (📖52) сглаживает оттенки кожи лица.

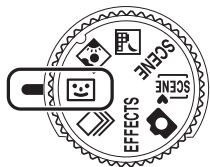

1 Скомпонуйте кадр и подождите, пока объект съемки улыбнется.

- Когда фотокамера распознает лицо, вокруг него отображается двойная желтая рамка (зона фокусировки). Когда фотокамера сфокусируется на этом лице, двойная рамка на мгновение будет подсвечена зеленым и фокусировка будет заблокирована.
- Фотокамера может распознать не более 3 лиц. Если фотокамера распознает несколько лиц, двойной рамкой выделяется лицо, расположенное ближе остальных к центру кадра, а другие лица выделяются одинарной рамкой.
- Если фотокамера распознает улыбку на лице, выделенном двойной рамкой, активируется функция **Таймер улыбки** (📖51) и затвор срабатывает автоматически.
- При каждом срабатывании затвора съемка автоматически повторяется, и при этом применяется обнаружение лиц и улыбок.

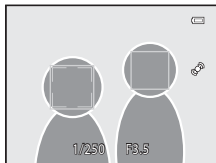

2 Съемка завершится.

- Чтобы завершить автоматическую съемку в режиме обнаружения улыбки, выполните одно из следующих действий.
 - Выключите фотокамеру.
 - Задайте для параметра **Таймер улыбки** значение **Выключить**.
 - Поворотом диска выбора режимов выберите режим съемки, отличный от 😊 (Интеллект. портрет).

✓ Режим "Интеллект. портрет". Примечания

- Цифровой зум недоступен.
- В некоторых условиях съемки распознать лица и улыбающиеся лица должным образом невозможно.
- Дополнительные сведения см. в разделе "Распознавание лиц. Примечания" (📖75).

📎 Функция Авто выкл. в режиме Таймер улыбки

При использовании режима **Таймер улыбки** активируется функция "Авто выкл." (📖101) и фотокамера выключается в каждой из нижеперечисленных ситуаций, если не выполняются другие операции.

- Фотокамера не обнаруживает лиц.
- Фотокамера обнаруживает лицо, но не распознает улыбку.

📎 Если индикатор автоспуска мигает

Когда фотокамера распознает лицо, индикатор автоспуска мигает. Сразу после срабатывания затвора индикатор начинает быстро мигать.

Спуск затвора вручную

Срабатывание затвора также можно обеспечить нажатием спусковой кнопки. Если фотокамера не распознала ни одного лица, фокусировка будет выполнена на объекте в центре кадра.

Изменение настроек режима "Интеллект. портрет"





- Дополнительные сведения о режиме вспышки (📖60), автоспуске (📖63) и поправке экспозиции (📖68) см. в разделе "Функции, настраиваемые с помощью мультиселектора" (📖59).
- Дополнительную информацию о функциях, которые можно настроить с помощью кнопки MENU, см. в разделе "Параметры, доступные в меню режима "Интеллект. портрет" (ниже).

Параметры, доступные в меню "Интеллект. портрет"

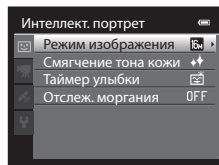
В режиме "Интеллект. портрет" можно изменить следующие настройки.

Перейдите на экран съемки режима "Интеллект. портрет" → кнопка MENU → вкладка 



Функция	Описание	
Режим изображения	Позволяет выбрать сочетание размера и качества, используемое при сохранении изображений (📖71). По умолчанию используется значение  4608x3456 . Этот параметр также применяется к другим режимам съемки.	71
Смягчение тона кожи	Включите функцию смягчения тона кожи. Перед сохранением изображений фотокамера смягчает оттенки кожи на лице. При этом можно выбрать интенсивность смягчения тона кожи. Значение по умолчанию: Средний уровень .	 41
Таймер улыбки	Если настроено значение Включить (настройка по умолчанию), фотокамера распознает лица и автоматически спускает затвор при каждом обнаружении улыбки. Вместе с этой функцией автоспуск использовать нельзя.	 41
Отслеж. моргания	Если выбрано значение Вкл. , фотокамера автоматически спускает затвор два раза при съемке каждого кадра. Из двух снимков сохраняется тот, на котором глаза объекта съемки открыты. При выборе значения Вкл. вспышка недоступна. Значение по умолчанию — Выкл.	 42

Функции, которые нельзя использовать одновременно

Некоторые настройки нельзя применять одновременно с другими функциями (📖73).

Использование функции смягчения тона кожи

В следующих режимах съемки фотокамера при спуске затвора распознает до трех лиц и, прежде чем сохранить полученный снимок, обрабатывает его, смягчая тона кожи.

-  (Автовыбор сюжета) (📖39), **Портрет** (📖42) или **Ночной портрет** (📖43) в сюжетном режиме
- Интеллект. портрет (📖50)

Функцию смягчения тона кожи также можно применить к сохраненным снимкам (📖80).

Смягчение тона кожи. Примечания

- Снимки могут сохраняться медленнее.
- В некоторых условиях съемки функция смягчения тона кожи может не давать нужный результат и применяться к фрагментам снимка, на которых лица отсутствуют. Если требуемые результаты не получены, выберите другой режим съемки или задайте настройку **Смягчение тона кожи** со значением **Выключить** в режиме "Интеллект. портрет", после чего снова сделайте снимок.
- В сюжетном режиме  (Автовыбор сюжета), **Портрет** или **Ночной портрет** невозможно настроить уровень смягчения тона кожи.

Режим непрерывной съемки (создание серии снимков)

Этот режим используется для детальной съемки движущихся объектов путем создания серии снимков в непрерывном режиме.

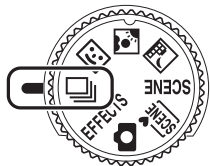

1 Нажмите кнопку MENU, а затем подтвердите или измените настройки в меню непрерывной съемки.

- Дополнительные сведения см. в разделе "Меню непрерывной съемки" (📖55).
- Изменив настройки, нажмите кнопку MENU, чтобы вернуться на экран съемки.

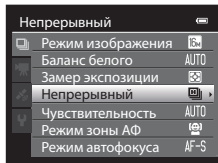

2 Скомпонуйте кадр и сделайте снимок.

- Зона фокусировки в режиме автофокусировки зависит от настройки параметра **Режим зоны АФ** (📖37), который можно выбрать на вкладке , нажав кнопку MENU. Если для режима **Режим зоны АФ** задано значение **Приоритет лица** (настройка по умолчанию), фотокамера обнаруживает лица и фокусируется на них либо автоматически выбирает зоны фокусировки (до девяти), в которых объект съемки находится ближе всего к фотокамере (📖28). (Дополнительные сведения см. в разделе "Использование функции распознавания лиц" (📖75)).
- Для блокировки фокусировки и экспозиции нажмите спусковую кнопку затвора наполовину.
- Если в меню непрерывной съемки выбран режим **Непрерывная В**, **Непрерывная Н**, **Буфер предв. съемки** или **BSS**, съемка выполняется при нажатии спусковой кнопки затвора до конца и ее удержании.
- Если в меню непрерывной съемки выбран режим **Непрерывн. В: 120 кадров/с**, **Непрерывн. В: 60 кадров/с** или **Мультикадр 16**, при нажатии спусковой кнопки затвора до конца снимки создаются в количестве, указанном в настройках. Удерживать спусковую кнопку затвора нажатой не требуется.
- Настройки фокусировки, экспозиции и баланса белого фиксируются на значениях, заданных для первого снимка в каждой серии.
- После создания снимка фотокамера снова отобразит экран съемки. Если отображается символ , не выключайте фотокамеру.

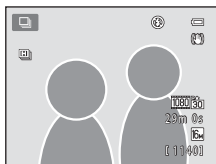

Режим непрерывной съемки. Примечания

- Сохранение изображений после съемки может занять некоторое время. Скорость сохранения сделанных снимков зависит от их количества, режима изображения, скорости записи на карту памяти и т.д.
- При повышении чувствительности на снимках может появиться шум.
- Скорость непрерывной съемки может снизиться в зависимости от выбранного режима изображения, типа используемой карты памяти и условий съемки.
- Если для параметра **Непрерывный** выбрано значение **Буфер предв. съемки, Непрерывн. В: 120 кадров/с, Непрерывн. В: 60 кадров/с** или **Мультикадр 16**, при освещении, мигающем с высокой частотой (например, под лампами дневного света, высокотемпературными ртутными лампами или натриевыми лампами) на изображении могут возникать полосы.

Снимки, сделанные в режиме непрерывной съемки

Каждый раз при съемке с настройкой **Непрерывная В, Непрерывная Н, Буфер предв. съемки, Непрерывн. В: 120 кадров/с** или **Непрерывн. В: 60 кадров/с** полученные снимки сохраняются в виде "последовательности" (📷7).

Изменение настроек режима непрерывной съемки

- Функции, настраиваемые с помощью мультиселектора (📖59): режим макросъемки (📖64), пользовательский слайдер (яркость 📷 (поправка экспозиции), насыщенность 📷, тон 📷) (📖65)
- Функции, настраиваемые путем нажатия кнопки **MENU**: См. раздел "Параметры, доступные в меню режима непрерывной съемки" (📖55).

Функции, которые нельзя использовать одновременно

Некоторые настройки нельзя применять одновременно с другими функциями (📖73).

Параметры, доступные в меню режима непрерывной съемки

В меню непрерывной съемки, помимо параметров (📖37), доступных в режиме 📷 (авто), например режима изображения и баланса белого, можно выбрать тип непрерывной съемки.

Перейдите на экран съемки в режиме непрерывной съемки → кнопка MENU → вкладка 📷

- Информацию о параметрах, отличных от параметров режима **Непрерывный**, см. в разделе "Параметры, доступные в меню съемки (режим 📷 (авто))" (📖36).
- Параметры, отличные от параметра **Непрерывный**, совпадают с настройками режима 📷 (авто) и сохраняются в памяти фотокамеры даже при ее выключении.

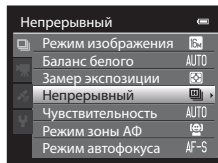

Непрерывная съемка (параметры)

Функция	Описание
📷 Непрерывная В (настройка по умолчанию)	Если нажать спусковую кнопку затвора до конца и удерживать ее, выполняется непрерывная фотосъемка с частотой припл. 6,9 кадров в секунду (в режиме изображения 📖 4608×3456). Съемка закончится, когда будет отпущена спусковая кнопка затвора или после того, как последовательно будут сделаны семь снимков.
📷 Непрерывная Н	Если нажать спусковую кнопку затвора до конца и удерживать ее, будет сделано около шести снимков с частотой припл. 2 кадра в секунду (в режиме изображения 📖 4608×3456). Съемка прекращается, если отпущена спусковая кнопка затвора.
📷 Буфер предв. съемки	Буфер непрерывной съемки помогает не пропустить идеальный момент для съемки, сохраняя изображения еще до того, как вы нажмете спусковую кнопку затвора до конца. Съемка с помощью буфера предварительной съемки начинается при нажатии спусковой кнопки затвора наполовину и продолжается после того, как кнопка будет нажата до конца (📖56). <ul style="list-style-type: none"> • Частота кадров при фотосъемке: до 10,6 кадров в секунду • Число кадров: до 5 (в том числе до 2 кадров, сделанных с помощью буфера предварительной съемки). Съемка прекращается, если отпущена спусковая кнопка затвора или выполнено максимальное количество снимков.
📷 120 Непрерывн. В: 120 кадров/с	При каждом нажатии спусковой кнопки затвора до конца создается по 50 снимков со скоростью примерно 1/120 с или быстрее. Режим изображения получает фиксированное значение 16A (размер изображения: 640 × 480 пикселей).
📷 60 Непрерывн. В: 60 кадров/с	При каждом нажатии спусковой кнопки затвора до конца создается по 25 снимков со скоростью примерно 1/60 с или быстрее. Режим изображения получает фиксированное значение 1A (размер изображения: 1280 × 960 пикселей).

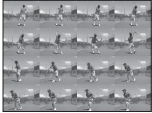
Функция	Описание
<p>BSS BSS (выбор лучшего снимка)</p>	<p>Функцию "Выбор лучшего снимка" рекомендуется использовать при съемке с выключенной вспышкой, при использовании увеличения или в других ситуациях, когда случайное движение объектов съемки может привести к смазыванию снимка.</p> <p>Фотокамера делает до десяти снимков, пока спусковая кнопка затвора удерживается нажатой до конца. Затем из серии снимков будет автоматически выбран и сохранен снимок с самой высокой резкостью. Режим BSS предназначен для съемки неподвижных объектов. При перемещении объекта или изменении компоновки BSS может не дать нужный результат.</p>
<p> Мультикадр 16</p>	<p>При каждом нажатии спусковой кнопки затвора фотокамера делает 16 снимков с частотой пригл. 30 кадров в секунду, а затем объединяет их в одно изображение.</p> <ul style="list-style-type: none"> • Режим изображения получает фиксированное значение 5M (размер изображения: 2560 × 1920 пикселей). • Цифровой зум недоступен. 

 **Буфер предв. съемки**

В режиме **Буфер предв. съемки** съемка начинается при нажатии спусковой кнопки затвора наполовину в течение 0,5 секунды и более, и снимки, созданные до момента нажатия этой кнопки до конца, сохраняются наряду со снимками, сделанными после ее полного нажатия. В буфере предварительной съемки сохраняется до двух снимков.

На текущую настройку буфера предварительной съемки указывает символ, отображаемый во время съемки (). При нажатии спусковой кнопки затвора наполовину символ буфера предварительной съемки подсвечен зеленым.

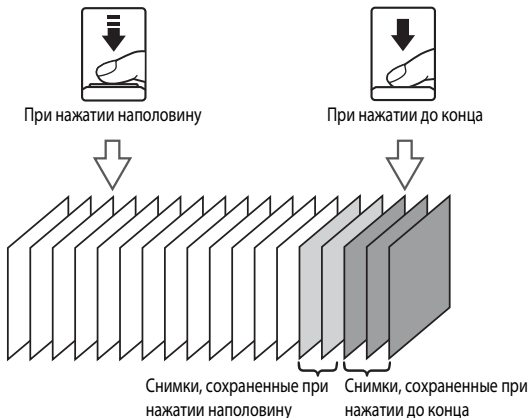

- Если число оставшихся кадров менее пяти, снимки, сделанные при помощи буфера предварительной съемки, не сохраняются. Перед съемкой убедитесь в том, что осталось не менее пяти кадров.

Режим "Специальн. эффекты" (применение эффектов в процессе съемки)

При съемке можно использовать специальные эффекты. На выбор доступны шесть разных эффектов. Для выбора эффекта нажмите кнопку **MENU**, чтобы открыть меню специальных эффектов.

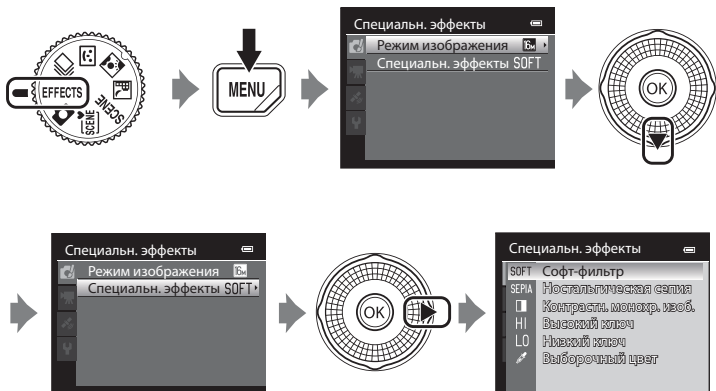

- Фотокамера сфокусируется по центру кадра.

Характеристики каждого специального эффекта

Функция	Описание
SOFT Софт-фильтр (настройка по умолчанию)	Добавляет легкое размытие на весь снимок, придавая ему мягкость.
SEPIA Ностальгическая сепия	Добавляет тон "сепия" и снижает контраст, чтобы создать эффект старой фотографии.
<input type="checkbox"/> Контрастн. монохр. изоб.	Создание черно-белого снимка с четким контрастом.
HI Высокий ключ	Повышает яркость снимка.
LO Низкий ключ	Затемняет снимок.
Выборочный цвет	Создание черно-белого снимка с сохранением единственного выбранного цвета.

✓ Настройки режима "Специальн. эффекты"

Если для параметра **Параметры видео** (📖91) выбрано значение **VGA170 HS 120 кадр./с (640x480)**, настройки **Софт-фильтр** или **Ностальгическая сепия** недоступны.

Режим "Специальн. эффекты" (применение эффектов в процессе съемки)

- Если используется функция **Выборочный цвет**, выберите с помощью ползунка цвет, который сохранится на снимке, путем нажатия кнопки ▲ или ▼. Для настройки нижеуказанных параметров нажмите кнопку OK, чтобы временно отменить выбор цвета, а затем отрегулируйте каждый из параметров.
 - Режим вспышки (60)
 - Автоспуск (63)
 - Режим макросъемки (64)
 - Поправка экспозиции (68)
- Для возврата на экран выбора цвета нажмите кнопку OK еще раз.

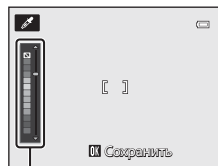

Ползунок

Изменение настроек режима "Специальн. эффекты"

- Дополнительную информацию о режиме вспышки (60), автоспуске (63), режиме макросъемки (64) и поправке экспозиции (68) см. в разделе "Функции, настраиваемые с помощью мультиселектора" (59).
- Функции, настраиваемые с помощью кнопки MENU: сочетание размера и качества изображения (Режим изображения) (71).

Функции, настраиваемые с помощью мультиселектора

Если во время съемки нажать кнопку мультиселектора ▲ (⚡), ◀ (⌚), ▼ (🌻) или ▶ (📷), вы получите доступ к следующим функциям.

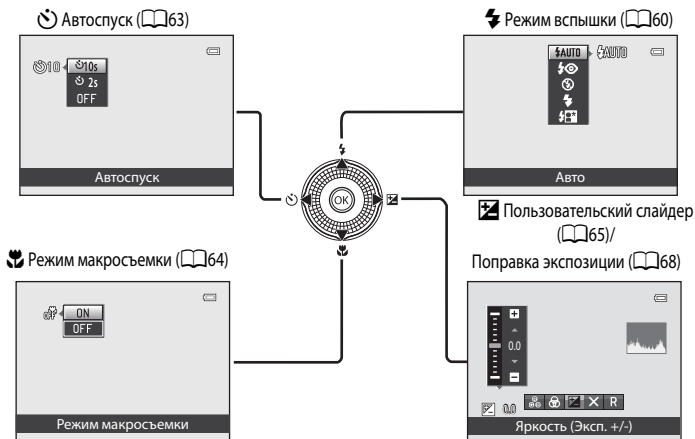

Доступные функции

Доступные функции зависят от режима съемки, как указано ниже.

- Дополнительные сведения о настройках по умолчанию в каждом режиме съемки см. в разделе "Список настроек по умолчанию" (69).

Функция	📷	SCENE, 🌄	😊	📄	EFFECTS
⚡ Режим вспышки (60)	✓	1	✓ ²	-	✓
⌚ Автоспуск (63)	✓		✓ ²	-	✓
🌻 Режим макросъемки (64)	✓		-	✓	✓
📷 Пользовательский слайдер (Яркость 📷 (поправка экспозиции)/насыщенность 🌈/тон 🎚️ (65))	✓		-	✓	-
📷 Поправка экспозиции (68)	-		✓	-	✓

¹ Эта настройка зависит от сюжетного режима. Дополнительные сведения см. в разделе "Список настроек по умолчанию" (69).

² Эта настройка зависит от настройки режима "Интеллект. портрет". Дополнительные сведения см. в разделе "Список настроек по умолчанию" (69).

Использование вспышки (режимы вспышки)

Режим вспышки можно выбрать в соответствии с условиями съемки.

- 1 Нажмите кнопку мультиселектора ▲ (режим вспышки ⚡).

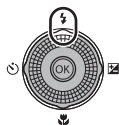

- 2 Мультиселектором выберите нужный режим и нажмите кнопку OK.

- Дополнительные сведения см. в разделе "Доступные режимы вспышки" (1061).
- Если кнопка OK не будет нажата и удержана в течение нескольких секунд, выбор будет отменен.
- Если выбран режим **⚡AUTO** (авто), символ **⚡AUTO** отображается только в течение нескольких секунд вне зависимости от настроек режима **Информация о фото** (100).



- 3 Поместите объект съемки в кадр и сделайте снимок.

- Индикатор вспышки указывает на состояние вспышки при нажатии спусковой кнопки затвора наполовину.
 - Горит: вспышка срабатывает при нажатии спусковой кнопки затвора до конца.
 - Мигает: вспышка заряжается. Делать снимки с помощью фотокамеры нельзя.
 - Не горит: вспышка не сработает в момент съемки.
- При низком уровне заряда батареи монитор отключается во время того, как заряжается вспышка.

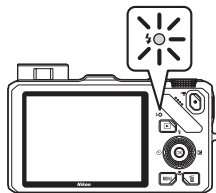





Рабочий диапазон вспышки

Рабочий диапазон вспышки составляет прил. от 0,5 до 5,1 м в широкоугольном положении и прил. от 1,5 до 3,0 м в телескопическом положении (когда для параметра **Чувствительность** задано значение **Авто**).

Поднятие вспышки

При нажатии спусковой кнопки затвора наполовину вспышка автоматически поднимается, если соблюдены условия для фотосъемки со вспышкой.

- Автоматическая вспышка (авто  AUTO, "Авт. реж. с ум. эф. "кр. глаз"  или медленная синхронизация ): Если освещение недостаточно, вспышка автоматически срабатывает при нажатии спусковой кнопки затвора наполовину. Фотокамера определяет, нужно ли использовать вспышку, по яркости объекта съемки и настройкам, используемым во время съемки.
-  выкл.: вспышка не срабатывает даже при нажатии спусковой кнопки затвора наполовину. Фотокамера может делать снимки с опущенной вспышкой.
-  заполняющая вспышка: вспышка срабатывает, если во время съемки нажать спусковую кнопку затвора наполовину.

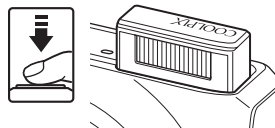

Закрытие вспышки

Если вспышка не используется, осторожно опустите ее вниз до щелчка.





Доступные режимы вспышки

 AUTO Авто

При недостаточном освещении вспышка срабатывает автоматически.

 Авт. реж. с ум. эф. "кр. глаз"

Лучше всего подходит для съемки портретов. Уменьшение эффекта "красных глаз" на портрете ( 62).

 Выкл.

Вспышка не срабатывает.

- При съемке в темноте рекомендуется использовать штатив, чтобы фотокамера не дрожала.

 Заполняющая вспышка

Вспышка срабатывает при съемке каждого кадра вне зависимости от степени освещенности объекта съемки. Используется для "заполнения" (подсветки) теней и освещенных сзади объектов.

 Медленная синхронизация

Режим "Авто" в сочетании с длинной выдержкой. Подходит для создания фотопортретов людей в ночное время или при тусклом свете. Вспышка освещает основной объект, а большая выдержка позволяет снять фон.

Настройка режима вспышки

- Эта настройка зависит от режима съемки. Дополнительные сведения см. в разделах "Доступные функции" (📖59) и "Список настроек по умолчанию" (📖69).
- В сочетании с определенными функциями эта функция может быть недоступна. См. раздел "Функции, которые нельзя использовать одновременно" (📖73).
- В режиме 📷 (авто) измененная настройка режима вспышки сохраняется в памяти фотокамеры даже при ее выключении.

Авт. реж. с ум. эф. "кр. глаз"

В этой фотокамере используется улучшенное подавление эффекта "красных глаз" (функция подавления эффекта "красных глаз").

Если фотокамера обнаруживает "красные глаза" на снимках после съемки, перед сохранением снимка участок снимка с данным дефектом обрабатывается для устранения дефекта.

При фотосъемке необходимо учесть следующее:

- Время, затрачиваемое на сохранение снимка, незначительно увеличивается.
- Улучшенное подавление эффекта "красных глаз" не всегда позволяет добиться нужного результата.
- В очень редких случаях участки снимка, лишенные дефекта "красных глаз", могут также обрабатываться улучшенной системой подавления эффекта "красных глаз". В этих случаях выберите другой режим и повторите попытку.

Использование автоспуска

Фотокамера оснащена автоспуском, который обеспечивает срабатывание затвора через десять или две секунды после нажатия спусковой кнопки затвора. Автоспуск применяется для создания автопортретов, а также для устранения эффекта дрожания фотокамеры при нажатии спусковой кнопки затвора.

При съемке с автоспуском рекомендуется использовать штатив. При использовании штатива для обеспечения устойчивости фотокамеры задайте для параметра **Подавл. вибраций** в меню настройки (📖100) значение **Выкл.**

1 Нажмите кнопку мультиселектора ◀ (автоспуск ☺).

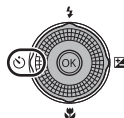

2 Мультиселектором выберите параметр ☺10s или ☺2s и нажмите кнопку OK.

- ☺10s (десять секунд): пригодно для создания групповых снимков.
- ☺2s (две секунды): пригодно для предотвращения дрожания фотокамеры.
- Если в сюжетном режиме задан режим съемки **Портрет питомца**, отображается символ 🐾 (Автосп. для пор. пит.) (📖48). Параметры автоспуска ☺10s и ☺2s недоступны.
- Если кнопка OK не будет нажата и удержана в течении нескольких секунд, выбор будет отменен.

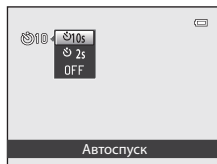

3 Скомпонуйте кадр и нажмите спусковую кнопку затвора наполовину.

- Задайте фокусировку и экспозицию.

4 Для съемки нажмите спусковую кнопку затвора до конца.

- Автоспуск начнет работать, и на мониторе отобразится число секунд, оставшихся до срабатывания затвора. Во время обратного отсчета таймера автоспуска индикатор автоспуска будет мигать. Примерно за секунду до срабатывания затвора индикатор перестанет мигать и загорится ровно.
- При срабатывании затвора автоспуск переходит в положение **OFF**.
- Для остановки таймера до съемки нажмите спусковую кнопку затвора еще раз.

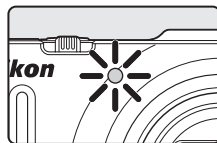



Использование режима макросъемки

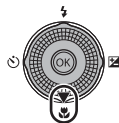

При использовании режима макросъемки фотокамера может сфокусироваться на объектах, расположенных на расстоянии 4 см от объектива.

Такая функция полезна при съемке крупным планом цветов и других мелких объектов.

- 1 Нажмите кнопку мультиселектора ▼ (режим макросъемки ).



- 2 Мультиселектором выберите ON и нажмите кнопку .

- Отобразится символ режима макросъемки (.
- Если выбор не будет подтвержден в течение нескольких секунд нажатием кнопки , выбранная настройка будет отменена.

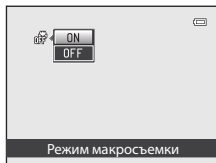

- 3 Поверните рычажок зуммирования в положение зума, в котором символ  и индикатор зума будут подсвечены зеленым.

- Допустимая близость объекта съемки к фотокамере зависит от положения зума.

Если выбрано положение зума, в котором символ  и индикатор зума подсвечены зеленым, фотокамера может сфокусироваться на объектах, находящихся на расстоянии 10 см от объектива.

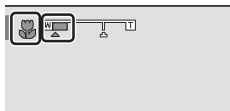

В максимально широкоугольном положении зума (положение зума ) фотокамера может сфокусироваться на объектах, находящихся на расстоянии около 4 см от объектива.



Использование вспышки. Примечания

Иногда вспышка освещает не весь объект, если он находится на расстоянии менее 50 см от фотокамеры.



Автофокусировка

При использовании режима макросъемки в режиме  (авто) можно выполнить фокусировку, не нажимая спусковую кнопку затвора наполовину. Для этого необходимо задать для параметра **Режим автофокуса** ( 37) в меню съемки ( 36) значение **Непрерывный АФ**.

В других режимах съемки (кроме режима ) функция **Непрерывный АФ** включается автоматически при включении режима макросъемки.

Может раздаваться звуковой сигнал фокусировки фотокамеры.

Настройка режима макросъемки

- В сочетании с определенными режимами съемки режим макросъемки недоступен. Дополнительные сведения см. в разделе "Список настроек по умолчанию" ( 69)".
- Настройки режима макросъемки для режима  (авто) и режима непрерывной съемки совпадают. В режиме  (авто) и в режиме непрерывной съемки измененная настройка режима макросъемки сохраняется в памяти фотокамеры даже при ее выключении.

Регулировка яркости (поправка экспозиции), насыщенности и тона (пользовательский слайдер)

Если выбран режим съемки (📖24) 📷 (авто) (📖36) или режим непрерывной съемки (📖53), пользовательским слайдером можно регулировать яркость (поправку экспозиции), насыщенность и тон создаваемых снимков.

Работа с пользовательским слайдером

1 Нажмите кнопку мультиселектора ▶ (🔍).

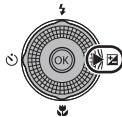

2 Кнопкой мультиселектора ◀ или ▶ выберите 📷, 📷 или 📷.

- 📷: Яркость (Эксп. +/-) (поправка экспозиции)
- 📷: Насыщенность (регулировка насыщенности)
- 📷: Тон (регулировка баланса белого)

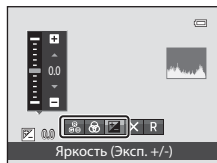





3 Отрегулируйте яркость, насыщенность или тон.

- Используйте мультиселектор согласно приведенным ниже инструкциям.
 - ▲▼: перемещение слайдера. Результат регулировки можно проверить на мониторе. Настройку эффекта также можно выполнить путем вращения мультиселектора.
 - ◀▶: переключение между параметрами Яркость (Эксп. +/-) (поправка экспозиции), насыщенность и тон.



- Дополнительные сведения по каждому параметру см. в следующих разделах:
 - 📷: "Регулировка яркости (поправка экспозиции)" (📖67)
 - 📷: "Регулировка насыщенности" (📖67)
 - 📷: "Регулировка тона (баланса белого)" (📖67)
- Для выключения эффектов пользовательского слайдера кнопками ◀ или ▶ выберите **R** и нажмите кнопку **OK**.

4 По завершении регулировки кнопками ◀ или ▶ выберите и нажмите кнопку .

- Если на шаге 3 нажать кнопку  (кроме случаев, когда выбран режим  или спусковую кнопку затвора, эффект будет применен в выбранной степени. После применения эффекта фотокамера снова отобразит экран съемки.
- При регулировке яркости отображается символ  и величина коррекции.
- При регулировке насыщенности отображается символ .
- При регулировке тона отображается символ .

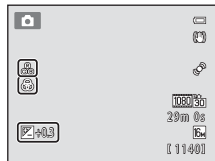
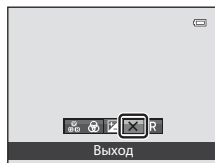

5 Чтобы сделать снимок, нажмите спусковую кнопку затвора.

Настройки пользовательского слайдера

- В сочетании с определенными функциями эта функция может быть недоступна. Дополнительные сведения см. в разделе "Функции, которые нельзя использовать одновременно" (📖73).
- В режиме  (авто) и в режиме непрерывной съемки используются одинаковые настройки параметров Яркость (Эксп. +/-) (поправка экспозиции), Насыщенность и Тон; эти настройки сохраняются в памяти фотокамеры даже при ее выключении.

Регулировка яркости (поправка экспозиции)

Регулировка общей яркости снимка.

- Чтобы повысить яркость снимка, используйте положительные величины (+) коррекции экспозиции.
- Чтобы снизить яркость снимка, используйте отрицательные величины (-) коррекции экспозиции.



Использование гистограммы

Гистограмма — это график распределения тонов на снимке. Ориентируйтесь на него при использовании поправки экспозиции и съемке без вспышки.

- По горизонтальной оси показана яркость пикселей; более темные тона находятся слева, а более светлые — справа. По вертикальной оси показано число пикселей.
- При увеличении поправки экспозиции распределение тонов сдвигается вправо, при уменьшении — влево.

Регулировка насыщенности

Регулировка общей насыщенности снимка.

- При перемещении слайдера вверх общая насыщенность снимка увеличивается. При перемещении слайдера вниз общая насыщенность снимка уменьшается.

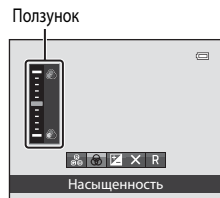

Регулировка тона (баланса белого)

Регулировка общего тона снимка.

- При перемещении слайдера вверх на снимке становится больше красных тонов. При перемещении слайдера вниз на снимке становится больше синих тонов.



Регулировка баланса белого. Примечания

Если тон настроен с помощью пользовательского слайдера, в меню съемки нельзя настроить параметр **Баланс белого** (📖37). Для настройки параметра **Баланс белого** на экране настройки пользовательского слайдера выберите **R**, чтобы сбросить значения яркости, насыщенности и тона.

Регулировка яркости (поправка экспозиции)

Если в качестве режима съемки (📖24) выбран сюжетный режим (📖38), режим "Интеллект. портрет" (📖50) или режим "Специальн. эффекты" (📖57), можно отрегулировать яркость (поправку экспозиции).

- 1 Нажмите кнопку мультиселектора ► (поправка экспозиции 📷).

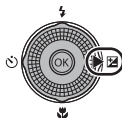

- 2 Кнопкой мультиселектора выберите величину коррекции.

- Чтобы повысить яркость снимка, используйте положительные величины (+) коррекции экспозиции.
- Чтобы понизить яркость снимка, используйте отрицательные величины (-) поправки экспозиции.

Шкала поправки экспозиции



Гистограмма

Величина коррекции экспозиции

- 3 Нажмите кнопку OK, чтобы применить величину коррекции.

- Если кнопка OK не будет нажата и удержана в течении нескольких секунд, выбранное значение будет применено, и меню настройки перестанет отображаться.
- Если применяется величина коррекции экспозиции, отличная от 0.0, на мониторе данная величина отображается с символом 📷.

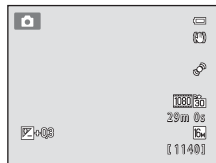

- 4 Чтобы сделать снимок, нажмите спусковую кнопку затвора.

- Чтобы выключить поправку экспозиции, вернитесь к шагу 1 и измените значение данного параметра на 0.0.

✎ Величина коррекции экспозиции

Если для съемки выбран сюжетный режим **Фейерверк** (📖46), поправку экспозиции использовать нельзя.

✎ Гистограмма

Дополнительные сведения см. в разделе "Использование гистограммы" (📖67).

Список настроек по умолчанию

Ниже представлены настройки, используемые в каждом режиме съемки по умолчанию.

- На следующей странице представлена аналогичная информация о сюжетных режимах.

Режим съемки	Режим вспышки (📖60)	Автоспуск (📖63)	Режим макросъемки (📖64)	Пользовательский слайдер (📖65)	Поправка экспозиции (📖67,📖68)
📷 (авто) (📖36)	🔌AUTO	OFF	OFF	OFF	0.0
😊 (Интеллект. портрет) (📖50)	🔌AUTO ¹	OFF ²	OFF ³	-	0.0
📺 (Непрерывный) (📖53)	🕒 ³	OFF ³	OFF	OFF	0.0
EFFECTS (Специальн. эффекты) (📖57)	🕒	OFF	OFF	-	0.0













































¹ Этот параметр недоступен, если для параметра **Отслеж. моргания** задано значение **Вкл.**



² Его можно настроить, если для параметра **Таймер улыбки** задано значение **Выкл.**

³ Эту настройку нельзя изменить.



- Настройки, заданные в режиме 📷 (авто) и в режиме непрерывной съемки, сохраняются в памяти фотокамеры даже после ее выключения (за исключением настроек автоспуска).

Ниже представлены настройки, используемые в каждом сюжетном режиме по умолчанию.

	Режим вспышки (📖60)	Автоспуск (📖63)	Режим макросъемки (📖64)	Поправка экспозиции (📖68)
 (📖39)	 AUTO ¹	OFF	OFF ²	0.0
 (📖40)	 ²	OFF	OFF ²	0.0
 (📖41)	  ³	OFF	OFF ²	0.0
 (📖42)	 	OFF	OFF ²	0.0
 (📖42)	 ²	OFF	OFF ²	0.0
 (📖42)	 ²	OFF ²	OFF ²	0.0
 (📖43)	  ⁴	OFF	OFF ²	0.0
 (📖44)	  ⁵	OFF	OFF ²	0.0
 (📖44)	 AUTO	OFF	OFF ²	0.0
 (📖44)	 AUTO	OFF	OFF ²	0.0
 (📖44)	 ²	OFF	OFF ²	0.0
 (📖44)	 ²	OFF	OFF ²	0.0
 (📖45)	 ²	OFF	ON ²	0.0
 (📖45)	 ²	OFF	ON ²	0.0
 (📖46)	 ²	OFF	OFF	0.0
 (📖46)	 ²	OFF ²	OFF ²	0.0 ²
 (📖46)	 ²	OFF	OFF	0.0
 (📖47)	 ²	OFF ²	OFF ²	0.0
 (📖48)	 ²	 ⁶	OFF	0.0
3D (📖49)	 ²	OFF ²	OFF	0.0

¹ Можно выбрать режим  AUTO (авто) или  (выкл.). При выборе режима  AUTO (авто) фотокамера автоматически выбирает режим вспышки, наиболее подходящий для выбранного ей сюжетного режима.

² Эту настройку нельзя изменить.

³ Вспышка получает фиксированное значение  (заполняющая вспышка), если для параметра HDR задано значение **Вкл.**, и фиксированное значение  (выкл.), если для параметра HDR задано значение **Вкл.**.

⁴ Эту настройку нельзя изменить. Срабатывает заполняющая вспышка, предотвращающая эффект "красных глаз".

⁵ Можно использовать медленную синхронизацию с уменьшением эффекта "красных глаз". Можно выбрать другие настройки.

⁶ Автоспуск недоступен. Настройку "Автосп. для пор. пит." (📖48) можно включить или отключить.

Функции, которые нельзя использовать одновременно

В сочетании с определенными функциями эта функция может быть недоступна (📖73).





Изменение размера изображения (режим изображения)

Перейдите на экран съемки → кнопка MENU (📖11) → Режим изображения

Вы можете выбрать размер изображения и коэффициент сжатия, используемые при сохранении снимков.

Выберите режим изображения, оптимально подходящий для ситуации, в которой будут использоваться изображения, и для емкости внутренней памяти или карты памяти. Чем больше значение настройки режима изображения, тем больше может быть его размер при печати; но при этом сокращается количество снимков, которые можно сохранить.

Настройки режима изображения (размер и качество изображений)

Функция*	Описание
 4608×3456 ★	Качество изображений будет выше, чем  . Коэффициент сжатия: прил. 1:4.
 4608×3456 (настройка по умолчанию)	Оптимальное соотношение размера файла и качества изображения; пригодно в большинстве случаев. Коэффициент сжатия: прил. 1:8.
 3264×2448	
 2272×1704	
 1600×1200	Размер снимка меньше, чем при настройках  ,  и  , что позволяет сохранить больше снимков. Коэффициент сжатия: прил. 1:8.
 640×480	Подходит для отображения на экране телевизора с соотношением сторон 4:3 или для отправки по электронной почте. Коэффициент сжатия: прил. 1:8.
 4608×2592	Создаются снимки с соотношением сторон 16:9. Коэффициент сжатия: прил. 1:8.

* Общее число сделанных снимков, а также число снимков с горизонтальной и с вертикальной ориентацией. Например:  **4608×3456** = прил. 16 мегапикселей, 4608 × 3456 пикселей

Символ текущей настройки отображается на мониторе в режимах съемки и просмотра (📖6, 8).

Режим изображения. Примечания

- Этот параметр также применяется к другим режимам съемки.
- В сочетании с некоторыми функциями эта функция недоступна. Дополнительные сведения см. в разделе "Функции, которые нельзя использовать одновременно" (📖73).
- Если выбран сюжетный режим (📖38) **Простая панорама** или **3D-фотосъемка**, режим изображения недоступен.

Число оставшихся кадров

В таблице ниже приведено примерное число снимков, которые можно сохранить во внутренней памяти и на карте памяти емкостью 4 Гб. Обратите внимание, что количество снимков, которое может храниться в памяти, зависит от композиции снимка (вследствие сжатия по алгоритму JPEG). Кроме того, количество снимков на картах разных производителей может отличаться, даже если объем памяти карт совпадает.

Режим изображения	Внутренняя память		Карта памяти ¹ (4 Гб)	Размер отпечатка ² (см)
	COOLPIX S9300: 26 МБ	COOLPIX S9200: 25 МБ		
 4608×3456 ★	2	2	590	39 × 29
 4608×3456	4	4	1 140	39 × 29
 3264×2448	9	8	2 230	28 × 21
 2272×1704	20	18	4 560	19 × 14
 1600×1200	43	40	8 610	13 × 10
 640×480	140	132	24 100	5 × 4
 4608×2592	5	5	1 470	39 × 22

¹ Если число оставшихся кадров составляет 10 000 или более, отображается число "9999".

² Размер отпечатка при разрешении 300 точек на дюйм. Размеры отпечатков рассчитываются делением числа пикселей на разрешение принтера (точек на дюйм) и умножением полученного результата на 2,54 см. Тем не менее, при одном и том же размере изображения снимки, напечатанные с более высоким разрешением, печатаются в размере меньше указанного, а снимки, напечатанные с более низким разрешением — в размере больше указанного.

Функции, которые нельзя использовать одновременно

Некоторые настройки съемки нельзя применять одновременно с другими функциями.

Функции ограниченного применения	Настройка	Описание
Режим вспышки	Отслеж. моргания (📖51)	Если для настройки Отслеж. моргания задано значение Вкл. , вспышка недоступна.
Автоспуск	Режим зоны АФ (📖37)	Если выбран параметр Ведение объекта , автоспуск недоступен.
	Таймер улыбки (📖50)	При съемке в режиме Таймер улыбки автоспуск недоступен.
Режим макросъемки	Режим зоны АФ (📖37)	Если выбран параметр Ведение объекта , режим макросъемки недоступен.
Режим изображения	Непрерывный (📖53)	В режиме Режим изображения выбраны следующие параметры в зависимости от настроек непрерывной съемки. Непрерывн. В: 120 кадров/с 📖 (размер изображения: 640 × 480 пикселей). Непрерывн. В: 60 кадров/с 📖 (размер изображения: 1280 × 960 пикселей). Мультикадр 16 📖 (размер изображения: 2560 × 1920 пикселей).
Чувствительность	Непрерывный (📖53)	При съемке с использованием режима Буфер предв. съемки , Непрерывн. В: 120 кадров/с , Непрерывн. В: 60 кадров/с или Мультикадр 16 параметр Чувствительность автоматически принимает значение, соответствующее текущим условиям освещенности.
Баланс белого	Тон (с помощью пользовательского слайдера) (📖67)	Если тон настроен с помощью пользовательского слайдера, в меню съемки нельзя настроить параметр Баланс белого . Для настройки параметра Баланс белого на экране настройки пользовательского слайдера выберите R , чтобы сбросить значения яркости, насыщенности и тона.
Печать даты	Непрерывный (📖53)	При съемке с использованием режима Буфер предв. съемки , Непрерывн. В: 120 кадров/с или Непрерывн. В: 60 кадров/с дата съемки не впечатывается.
Обнаруж. движения	Режим зоны АФ (📖37)	При съемке с использованием режима Ведение объекта функция Обнаруж. движения недоступна.
	Чувствительность (📖37)	Если для чувствительности выбрано значение, отличное от Авто , функция Обнаруж. движения блокируется.
	Непрерывный (📖53)	При съемке с настройкой, отличной от BSS , функция Обнаруж. движения не активируется.
Цифровой зум	Режим зоны АФ (📖37)	Если для параметра Режим зоны АФ задано значение Ведение объекта , цифровой зум недоступен.
	Непрерывный (📖53)	В режиме съемки Мультикадр 16 цифровой зум недоступен.

👍 Цифровой зум. Примечания

- В некоторых режимах съемки цифровой зум использовать нельзя.
- При использовании цифрового зума варианты настроек режима зоны АФ и режима замера ограничены (📖76).

Фокусировка на объекте

Зона или диапазон фокусировки для регулировки фокусировки зависит от режима съемки.

- Объект съемки находится слишком близко от фотокамеры. Попробуйте выполнить фотосъемку в режиме макросъемки (📖64) или в сюжетном режиме **Макро** (📖45).
- При съемке в режиме  (авто) или в режиме непрерывной съемки можно задать метод определения зоны фокусировки с помощью режима **Режим зоны АФ** (📖37).
- Иногда фотокамере не удастся сфокусироваться на объектах, в отношении которых автофокусировка не дает предполагаемых результатов (📖29). Если фотокамере не удастся сфокусироваться, попробуйте несколько раз нажать спусковую кнопку затвора наполовину или примените блокировку фокусировки (📖76).

Использование функции распознавания лиц

В следующих режимах съемки фотокамера автоматически фокусируется на лицах с помощью функции распознавания лиц. Если фотокамера обнаруживает несколько лиц, лицо, на котором она фокусируется, окружается двойной рамкой, а другие лица — одинарными рамками.

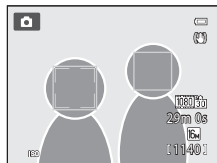

Режим съемки	Число лиц, которые может обнаружить фотокамера	Зона фокусировки (двойная рамка)
Для параметра Режим зоны АФ (📖37) в режиме 📷 (авто) или в режиме непрерывной съемки выбрано значение Приоритет лица	До 12	Лицо, расположенное наиболее близко к фотокамере
Сюжетные режимы 📖 (Автовыбор сюжета), Портрет , Ночной портрет (📖38)		
📖 Режим "Интеллект. портрет" (📖50)	До 3	Лицо, расположенное наиболее близко к центру кадра

- Если в режиме **Приоритет лица** нажать спусковую кнопку затвора наполовину, когда лица не обнаружены, или при кадрировании снимка, на котором лица отсутствуют, фотокамера автоматически выбирает зоны фокусировки (до девяти), в которых объект съемки находится ближе всего к фотокамере.
- В режиме 📖 (Автовыбор сюжета) зона фокусировки меняется в соответствии с сюжетом, выбранным фотокамерой.
- Если при нажатии наполовину спусковой кнопки затвора в сюжетном режиме **Портрет** или **Ночной портрет** либо в режиме "Интеллект. портрет" фотокамера не распознала ни одного лица, фокусировка будет выполнена на объекте в центре кадра.

✓ Распознавание лиц. Примечания

- Возможность обнаружения лиц фотокамерой зависит от нескольких факторов, в том числе от того, смотрит ли обнаруженных во время съемки (кроме снимков, сделанных в режиме непрерывной съемки (📖53)).
- При увеличении изображения в режиме полнокадрового просмотра путем вращения рычажка зуммирования в направлении **T** (📖) изображение увеличивается по центру лица, обнаруженного во время съемки (📖31) (кроме снимков, сделанных в режиме непрерывной съемки (📖53)).

📄 Просмотр снимков, сделанных с помощью функции распознавания лиц

- Во время просмотра фотокамера автоматически поворачивает снимки в соответствии с ориентацией лиц, обнаруженных во время съемки (кроме снимков, сделанных в режиме непрерывной съемки (📖53)).
- При увеличении изображения в режиме полнокадрового просмотра путем вращения рычажка зуммирования в направлении **T** (📖) изображение увеличивается по центру лица, обнаруженного во время съемки (📖31) (кроме снимков, сделанных в режиме непрерывной съемки (📖53)).

Блокировка фокусировки

Чтобы сфокусироваться на объекте, расположенном не в центре кадра, когда режим зоны АФ имеет значение "Центр", используйте блокировку фокусировки.

Чтобы сфокусироваться на объектах, расположенных не в центре кадра, когда для параметра **Режим зоны АФ** (📖 37) выбрано значение **Центр** и включен режим 📷 (авто) или режим непрерывной съемки, используйте блокировку фокусировки согласно приведенным ниже инструкциям.

1 Расположите объект в центре кадра.

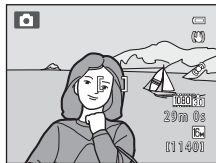

2 Нажмите спусковую кнопку затвора наполовину.

- Когда объект окажется в фокусе, зона фокусировки подсвечивается зеленым.
- Экспозиция также блокируется.

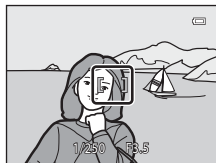

3 Удерживая спусковую кнопку затвора нажатой наполовину, скомпонуйте кадр повторно.

- Следите за тем, чтобы расстояние от объекта съемки до фотокамеры не изменилось.

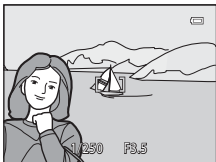

4 Чтобы сделать снимок, нажмите спусковую кнопку затвора до конца.



Функции просмотра



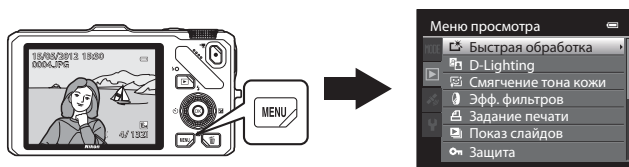







В этой главе содержатся сведения о том, как выбрать для просмотра снимки определенного типа, а также о функциях, доступных при просмотре снимков.



Выбор снимков определенного типа для просмотра

Режим просмотра можно настроить по типу снимков, которые необходимо просмотреть.

Доступные режимы просмотра

	Старт	 30
Просматриваются все изображения, определенный тип изображений не выбирается. При переключении из режима съемки в режим просмотра выбирается этот режим.		
	Избранные снимки	 9
Просмотр только снимков, добавленных в альбом. Прежде чем перейти в этот режим, в альбом необходимо добавить снимки ( 81,  9).		
	Автосортировка	 13
Сделанные снимки автоматически сортируются по категориям, например: портреты, пейзажи и видеоролики. Воспроизводятся только снимки из одной категории.		
	Список по дате	 15
Воспроизводятся только снимки с одинаковой датой создания.		

Переключение режимов просмотра

1 Во время просмотра снимков нажмите кнопку **MENU**.

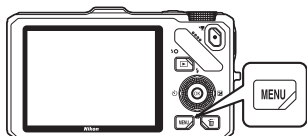

2 Нажмите кнопку мультиселектора ◀.

- Активируется выбор вкладок.

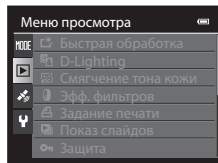

3 Кнопкой ▲ или ▼ выберите вкладку **MODE** и нажмите кнопку **OK** или ▶.

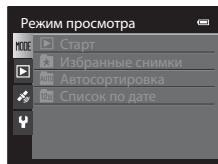

4 Кнопкой ▲ или ▼ выберите режим и нажмите кнопку OK.

- Если выбрать **Старт**, откроется экран просмотра.
- Выбрав пункт, отличный от **Старт**, необходимо перейти к шагу 5.

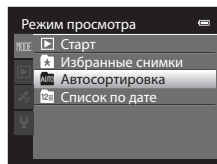

5 Выберите альбом, категорию или дату съемки и нажмите кнопку OK.

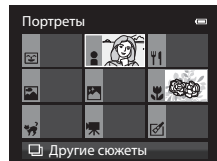

- Дополнительные сведения см. в разделе "Режим Избранные снимки" (9).
- Дополнительные сведения см. в разделе "Режим Автосортировка" (13).
- Дополнительные сведения см. в разделе "Режим Список по дате" (15).
- Для повторного выбора альбома, категории или даты съемки выполните действия с шага 1 еще раз.





Режим
"Автосортировка"

Функции, доступные в режиме просмотра (меню просмотра)







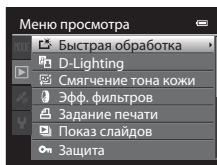







Можно настроить следующие функции.

Нажмите кнопку  (в режиме полнокадрового просмотра или просмотра уменьшенных изображений) → кнопка MENU → вкладка  (меню просмотра) (11) *

* Выберите вкладку  ("Избранные снимки"),  ("Автосортировка") или  ("Список по дате") для переключения в режим просмотра "Избранные снимки", "Автосортировка" или "Список по дате".





Функция	Описание	
 Быстрая обработка ^{1,2}	Создание обработанных изображений с повышенным контрастом и насыщенностью.	 18
 D-Lighting ^{1,2}	Создание копий снимков с повышенной яркостью и контрастом путем увеличения яркости темных участков снимка.	 18
 Смягчение тона кожи ^{1,2}	При использовании этой функции фотокамера обнаруживает лица на созданных снимках и создает их копии, на которых оттенки кожи лица смягчены.	 19
 Эфф. фильтров ^{1,2}	Применение различных эффектов с использованием цифрового фильтра. Доступные эффекты: Софт-фильтр , Выборочный цвет , Лучи , "Рыбий глаз" , Эффект миниатюры и Картина .	 20
 Задание печати ^{3,4}	При печати на принтере снимков, сохраненных на карте памяти, с помощью функции задания печати можно выбрать снимки для печати и указать необходимое количество копий каждого снимка.	 43
 Показ слайдов	Просмотр снимков, сохраненных во внутренней памяти или на карте памяти, в автоматическом режиме показа слайдов.	 46
 Защита ³	Защита выбранных снимков и видеороликов от случайного удаления.	 47
 Повернуть снимок ^{2,4}	Выбор ориентации отображения сохраненных снимков в режиме просмотра.	 49
 Уменьшить снимок ^{1,2}	Создание уменьшенной копии текущего снимка. С помощью этой функции создаются копии снимков для размещения на веб-страницах или для передачи по электронной почте.	 21

Функция	Описание	
 Звуковая заметка ²	Запись звуковых заметок с помощью микрофона фотокамеры и их привязка к снимкам. Звуковые заметки также можно воспроизвести и удалить.	 50
 Копирование ⁵	Копирование снимков с карты памяти во внутреннюю память фотокамеры и наоборот. Эту функцию также можно использовать для копирования видеороликов.	 51
 Свойства отобр. послед.	Отображение последовательно сделанных снимков по отдельности или только основного снимка в последовательности.	 52
 Выбрать основн. снимок	Изменение основного снимка для серии последовательно сделанных снимков (снимки в последовательности,  7). • При изменении данной настройки, прежде чем отобразить меню, выберите нужную последовательность.	 52
 Избранные снимки	Выбор и добавление снимков в альбом. • Эта настройка не отображается в режиме избранных снимков.	 9
 Удалить из избранных	Удаление снимка из альбома. • Эта настройка отображается только в режиме избранных снимков.	 11

¹ Эта функция предназначена для редактирования выбранного снимка и сохранения результата в отдельном файле. Однако учтите, что следующие снимки отредактировать невозможно.

- Снимки с соотношением сторон 16:9
- Снимки, сделанные в режиме **Простая панорама** или **3D-фото съемка**



Ограничения также применяются к снимкам, отредактированным с помощью функции обработки (16, 17)

² Эту функцию нельзя применить к снимкам, входящим в последовательность, если отображается только основной снимок. Чтобы использовать эту функцию, нажмите кнопку **OK** и откройте отдельные изображения перед открытием меню.

³ В режиме "Список по дате" нажмите кнопку **MENU**, когда отображается экран списка по дате, чтобы применить требуемую функцию ко всем изображениям с выбранной датой создания.

⁴ Эта функция неприменима к снимкам, сделанным в сюжетном режиме **3D-фото съемка**.

⁵ В режиме "Избранные снимки", "Автосортировка" или "Список по дате" выбрать эту функцию невозможно.

Дополнительные сведения о каждой функции см. в главах "Редактирование снимков" (16) и "Меню просмотра" (43) раздела "Руководство".

Подключение фотокамеры к телевизору, ПК или принтеру

Со снимками и видеороликами будет удобнее работать, если вы подключите фотокамеру к телевизору, ПК или принтеру.

- Прежде чем подключать фотокамеру к внешнему устройству, убедитесь в том, что батарея в достаточной степени заряжена, и выключите фотокамеру. В дополнение к данному документу информацию о методах подключения и последующих возможностях см. в документации, идущей в комплекте с соответствующим устройством.

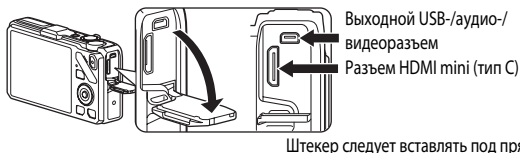

Просмотр снимков с помощью телевизора

👓 23

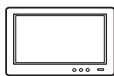

Снимки и видеоролики, сохраненные в фотокамере, можно просмотреть на экране телевизора.

Метод подключения: подключите видео- и аудиоразъемы аудио-/видеокабеля EG-CP16, входящего в комплект фотокамеры. Можно также подключить отдельно приобретенный кабель HDMI (тип C) к разъему HDMI телевизора.

Просмотр и сортировка снимков на ПК

📖 83



Передав снимки и видеоролики на ПК, можно не только воспроизводить их, но и применять к ним несложную обработку, управлять данными об изображениях.

Метод подключения: подключите фотокамеру к USB-разъему ПК USB-кабелем UC-E6, входящим в комплект фотокамеры.

- Перед подключением установите на компьютер программу ViewNX 2 с компакт-диска Установочный компакт-диск с ПО ViewNX 2, входящего в комплект поставки. Дополнительные сведения об использовании установочного компакт-диска с ПО ViewNX 2 и передаче снимков на компьютер см. в разделе 📖 85.
- Если к компьютеру подключены какие-либо USB-устройства, получающие от него питание, то прежде чем подключать к нему фотокамеру, эти устройства необходимо отключить. Одновременное подключение к ПК фотокамеры и другого устройства, получающего питание через USB, может привести к неисправности фотокамеры или чрезмерному количеству питания, поступающего с ПК, которое может повредить фотокамеру или карту памяти.

Печать изображений без использования ПК

👓 26



Подключив фотокамеру к PictBridge-совместимому принтеру, можно печатать снимки, не используя ПК.

Метод подключения: подключите фотокамеру к USB-разъему принтера USB-кабелем UC-E6, входящим в комплект фотокамеры.

Использование программы ViewNX 2

ViewNX 2 – это универсальная программа, с помощью которой можно передавать, просматривать, редактировать и публиковать снимки.

Установите ViewNX 2, используя Установочный компакт-диск с ПО ViewNX 2.



Установка программы ViewNX 2

- Необходимо подключение к Интернету.

Совместимые операционные системы

Windows

- Windows 7 Home Basic/Home Premium/Professional/Enterprise/Ultimate (пакет обновления SP 1)
- Windows Vista Home Basic/Home Premium/Business/Enterprise/Ultimate (пакет обновления SP 2)
- Windows XP Home Edition/Professional (пакет обновления SP 3)

Macintosh

- Mac OS X (версии 10.5.8, 10.6.8, 10.7.2)

Последние сведения о поддерживаемых операционных системах см. на веб-сайте Nikon.

- 1 Включите компьютер и вставьте в его дисковод компакт-диск Установочный компакт-диск с ПО ViewNX 2.

- Mac OS: когда откроется окно **ViewNX 2**, дважды щелкните значок **Welcome** (Приветствуем вас).

2 Выберите язык в соответствующем диалоговом окне, чтобы открыть окно программы установки.

- Если нужный язык недоступен, щелкните **Region Selection** (Выбор региона), чтобы выбрать другой регион, а затем выберите нужный язык (в выпуске для Европы кнопка **Region Selection** (Выбор региона) недоступна).
- Для отображения окна программы установки щелкните **Next** (Далее).

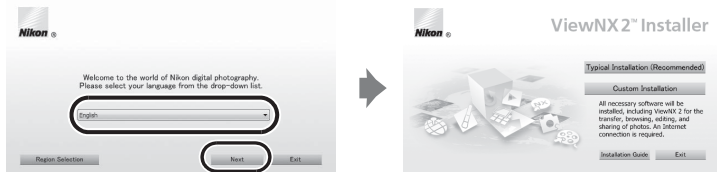

3 Начните установку.

- Рекомендуем выбрать в окне программы установки пункт **Installation Guide** (Руководство по установке), чтобы ознакомиться со справкой по установке и требованиями к системе, прежде чем устанавливать программу ViewNX 2.
- В окне программы установки щелкните **Typical Installation (Recommended)** (Обычная установка (рекомендуется)).

4 Загрузите программу.

- Когда откроется окно **Software Download** (Загрузка программы), щелкните **I agree - Begin download** (Я принимаю – начать загрузку).
- Для установки программного обеспечения выполните инструкции на экране.

5 Когда отобразится экран завершения установки, закройте программу установки.

- Windows: щелкните **Yes** (да).
- Mac OS: щелкните **OK**.

Будет установлено следующее ПО:

- ViewNX 2 (состоит из трех модулей, перечисленных ниже)
 - Nikon Transfer 2: для передачи снимков на компьютер
 - ViewNX 2: для просмотра, редактирования и печати переданных снимков
 - Nikon Movie Editor (Редактор видеороликов): для выполнения базовых операций редактирования переданных видеороликов
- Panorama Maker 6 (для создания единого панорамного изображения на базе серии снятых изображений, например, ландшафтных).
- QuickTime (только для ОС Windows)

6 Извлеките компакт-диск Установочный компакт-диск с ПО ViewNX 2 из дисковода.

Передача снимков на компьютер

1 Выбор способа копирования снимков на компьютер

Выберите один из следующих способов:

- **Прямое подключение через USB.** Выключите фотокамеру и убедитесь в том, что в нее вставлена карта памяти. Подключите фотокамеру к принтеру с помощью USB-кабеля UC-E6 из комплекта поставки. Фотокамера включится автоматически. Для передачи изображений, сохраненных во внутренней памяти фотокамеры, извлеките карту памяти из фотокамеры до ее подключения к компьютеру.

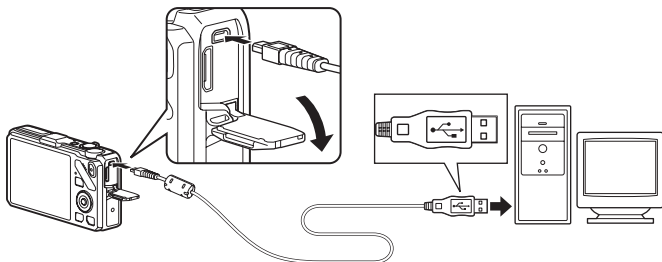

- **Гнездо для карты SD.** Если в вашем компьютере предусмотрено гнездо для SD-карты, карту памяти можно вставить непосредственно в это гнездо.
- **Устройство для чтения карт памяти SD.** Подключите устройство для чтения карт памяти (приобретается отдельно у сторонних поставщиков) к компьютеру и вставьте в него карту памяти.

Если появится сообщение с приглашением на выбор программы, выберите Nikon Transfer 2.

• При использовании ОС Windows 7

Если появится диалоговое окно, представленное на иллюстрации справа, выполните приведенные ниже действия, чтобы выбрать Nikon Transfer 2.

- 1 Под пунктом **Import pictures and videos** (Импорт снимков и видеоклипов) нажмите **Change program** (Изменить программу).

В отобразившемся на экране диалоговом окне выбора программ выберите **Import File using Nikon Transfer 2** (Импортировать файл, используя Nikon Transfer 2) и нажмите **OK**.

- 2 Дважды щелкните **Import File** (Импортировать файл).

Если на карте памяти много изображений, запуск программы Nikon Transfer 2 может занять некоторое время. Подождите, пока программа Nikon Transfer 2 откроется.

✓ Подключение USB-кабеля

Подключение может быть не определено, если фотокамера подключена к компьютеру через концентратор USB.



2 Передача снимков на компьютер

- Убедитесь, что имя подсоединенной фотокамеры или съемного диска отображается в строке заголовка Nikon Transfer 2 (1) "Options" (Настройки) как "Source" (Источник).
- Щелкните **Start Transfer** (Начать передачу) (2).

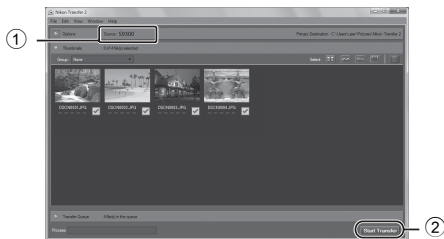

- При настройках по умолчанию на компьютер копируются все снимки с карты памяти.

3 Завершение подключения

- При отключении фотокамеры от компьютера сначала выключите фотокамеру, а потом отключите USB-кабель.
- При отключении от компьютера устройства для чтения карт памяти выберите в ОС компьютера параметр извлечения съемного диска, соответствующий карте памяти, а затем извлеките карту из устройства для чтения или из гнезда.

Просмотр снимков

Откройте программу ViewNX 2.

- Когда передача будет завершена, снимки начнут отображаться в ViewNX 2.
- Дополнительную информацию об использовании программы ViewNX 2 см. в интерактивной справке.

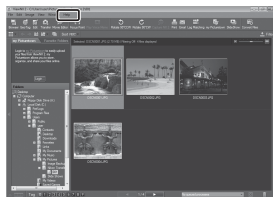

Запуск программы ViewNX 2 вручную

- **Windows:** дважды щелкните ярлык **ViewNX 2** на рабочем столе.
- **Mac OS:** щелкните значок **ViewNX 2** в Dock.

Запись и просмотр видеороликов

Для записи видеоролика достаточно нажать кнопку  (кнопку видеосъемки .

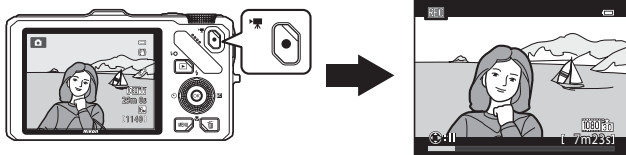

В режиме просмотра нажмите кнопку , чтобы просмотреть видеоролик.

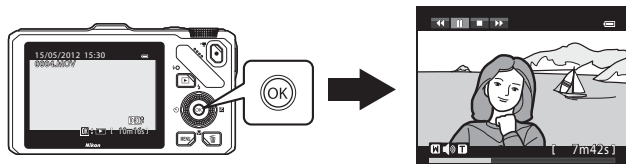

Запись видеороликов

Для записи видеоролика достаточно нажать кнопку **●** (кнопку видеосъемки **▶**).

При видеосъемке применяются те же настройки цветовых тонов, баланса белого и других параметров, что и при фотосъемке.

1 Включите фотокамеру и перейдите к экрану съемки.

- Символ параметров видео указывает на тип записанного видеоролика. Настройка по умолчанию: **1080p HD 1080p ★ (1920×1080)** (📖90).
- При видеозаписи угол зрения (т.е. область, видимая в кадре) уже, чем при фотосъемке. Если для параметра **Информация о фото** в разделе **Настройки монитора** меню настройки (📖100) задано значение **Кадр видео+авто**, прежде чем приступить к видеосъемке, можно проверить угол зрения в кадре.
 - * Максимальная длина видеоролика, приведенная на иллюстрации, отличается от фактического значения.



Максимальная длина видеоролика*

2 Чтобы начать видеозапись, нажмите кнопку **●** (кнопку видеосъемки **▶**).

- Фотокамера фокусируется на объекте в центре кадра. Во время записи зоны фокусировки не отображаются.
- При записи видеоролика с соотношением сторон 16:9 (например, если для параметра **Параметры видео** задано значение **1080p HD 1080p ★ (1920×1080)**), соотношение сторон изображения на мониторе меняется на 16:9 (диапазон видеосъемки представлен на изображении справа).
- Примерная оставшаяся длина видеоролика отображается на мониторе. При сохранении во внутреннюю память отображается символ **IN**.
- Если во время видеозаписи нажать кнопку мультиселектора **▶**, запись приостанавливается (кроме случаев, когда используется функция **iFrame 540 (960×540)** или записывается видео HS). Для возобновления записи нажмите кнопку **▶** еще раз. Если пауза в записи продлится более пяти минут или если будет нажата кнопка **●** (кнопка видеосъемки **▶**), запись прекратится.
- Когда будет достигнута максимальная продолжительность видеоролика, запись автоматически прекратится.

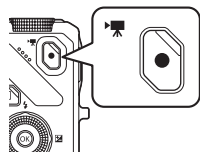

3 Чтобы завершить запись, еще раз нажмите кнопку **●** (видеозапись **▶**).

✓ Запись изображений и сохранение видеороликов. Примечание

Индикатор, показывающий количество оставшихся снимков или максимальную продолжительность видеозаписи, мигает во время записи изображений или сохранения видеоролика. **Не открывайте крышку батарейного отсека/гнезда карты памяти для извлечения батареи или карты памяти при мигающем индикаторе.** Это может привести к потере данных, повреждению фотокамеры или карты памяти.

✓ Запись видеороликов. Примечания

- Если видеоролик сохраняется на карту памяти, рекомендуется использовать карту памяти SD класса скорости 6 или выше (📖19). Если скорость передачи данных карты низкая, может произойти неожиданное прекращение записи видео.
- При использовании цифрового зума качество изображения может снизиться. Когда запись завершится, цифровой зум выключится.
- Сигнал использования рычажка зуммирования, а также звуковые сигналы зуммирования, автофокусировки, подавления вибраций или управления диафрагмой при изменении яркости может сохраниться в записи.
- При видеозаписи на мониторе могут наблюдаться следующие дефекты изображения. Эти дефекты сохраняются в записанных видеороликах.
 - При освещении лампами дневного света, ртутными или натриевыми лампами на изображении могут появиться полосы.
 - Объекты, быстро движущиеся из одного края кадра в другой, например, движущийся поезд или машина, могут искажаться
 - При панорамном движении фотокамеры изображение на заснятом видеоролике может полностью искажаться
 - При перемещении фотокамеры могут возникать остаточные изображения источников света или других ярких участков

✓ Температура фотокамеры. Примечания

- Фотокамера может нагреться, если видеозапись выполняется длительное время, или фотокамера используется при высокой температуре окружающей среды.
- Если при записи видеоролика фотокамера слишком сильно нагревается изнутри, запись автоматически прекращается через 30 секунд. Оставшееся время записи (📖30 с) отображается на мониторе. Через пять секунд после автоматического прекращения видеозаписи фотокамера выключается. Не включайте фотокамеру, пока она не охладится. Затем ее снова можно использовать.



✓ Фокусировка при записи видеороликов. Примечания

- Если в меню видео для параметра **Режим автофокуса** (📖91) задано значение **AF-S Покадровый АФ** (настройка по умолчанию), фокусировка блокируется при нажатии кнопки **⬤** (кнопки видеосъемки **▶**) для начала видеосъемки.
- Возможна некорректная работа автофокусировки (📖29). В этом случае попробуйте сделать следующее.
 1. Перед записью в меню видео выберите для параметра **Режим автофокуса** значение **AF-S Покадровый АФ** (настройка по умолчанию).
 2. Расположите другой объект на том же расстоянии в центре экрана. Нажмите кнопку **⬤** (кнопку видеосъемки **▶**), чтобы начать видеозапись, и измените композицию.



Максимальная длина видеоролика

Параметры видео (📖91)	Внутренняя память		Карта памяти (4 Гб)*
	COOLPIX S9300: 26 Мб	COOLPIX S9200: 25 Мб	
 HD 1080p★ (1920×1080)	12 с	11 с	35 мин
 HD 1080p (1920×1080)	14 с	14 с	40 мин
 HD 720p (1280×720)	27 с	25 с	50 мин
 iFrame 540 (960×540)	7 с	7 с	25 мин
 VGA (640×480)	59 с	56 с	2 ч 30 мин



Все приведенные значения являются приблизительными. Максимальная продолжительность видеоролика зависит от типа карты памяти и битрейта видеоролика.

* Максимальная продолжительность видеоролика составляет 4 Гб или 29 минут, даже если на карте памяти достаточно свободного места. Максимальная продолжительность записи одного видеоролика отображается на мониторе во время записи.

Фокусировка при видеозаписи

- Настройки пользовательского слайдера, баланса белого (для режима  (авто) и режима непрерывной съемки) и поправки экспозиции также применяются во время видеозаписи. Кроме того, к видеороликам применяются настройки тона для режима "Специальн. эффекты" (📖57) и сюжетного режима (📖38). В режиме макросъемки можно заснять на видео объекты, находящиеся близко к фотокамере. Прежде чем начать видеосъемку, подтвердите настройки.
- Можно использовать функцию "Автоспуск" (📖63). Если включен автоспуск, при нажатии кнопки  (кнопки видеосъемки) фотокамера начинает запись видеоролика через десять или через две секунды.
- Вспышка не работает.
- Перед началом видеозаписи нажмите кнопку **MENU**, чтобы открыть вкладку  (видео) и задать настройки в меню видео (📖91).

Запись видеороликов в режиме HS (высокоскоростном)

Если в меню видео для параметра **Параметры видео** задано значение  HS 120 кадр./с (640×480),  HS 60 кадр./с (1280×720) или  HS 15 кадр./с (1920×1080), можно создавать видеоролики, пригодные для просмотра в замедленном или ускоренном режиме (📖55).

Дополнительные сведения

Дополнительные сведения см. в разделе "Имена файлов и папок" (📖89).

Изменение настроек видеосъемки (меню видео)

Приведенные ниже параметры нельзя изменить.

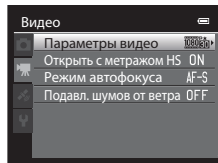

Откройте экран съемки → кнопка MENU → вкладка (📖11)

Функция	Описание	
Параметры видео	Выбор типа видеоролика. Фотокамера поддерживает создание видеороликов со стандартной скоростью, а также видеороликов в режиме HS (высокоскоростном), которые можно воспроизводить в замедленном или ускоренном режиме. Настройка по умолчанию: HD 1080p ★ (1920 x 1080).	53
Открыть с метражом HS	Если в меню Параметры видео выбрано видео HS, с помощью этой функции можно включить или отключить запись видео в режиме HS с самого начала видеосъемки. Значение по умолчанию: Вкл. Если выбрано значение Выкл. , при начале видеосъемки запись выполняется с обычной скоростью. Если в процессе видеосъемки нажать кнопку , фотокамера переходит в режим записи HS видео.	54
Режим автофокуса	Выберите режим фокусировки фотокамеры при записи видеоролика со стандартной скоростью. Можно выбрать режим Покадровый АФ (настройка по умолчанию), в котором при начале видеосъемки фокусировка блокируется, или режим Непрерывный АФ , в котором фотокамера непрерывно фокусируется во время видеосъемки. Если выбран режим Непрерывный АФ , в записанных видеороликах может сохраниться звук фокусировки фотокамеры. Для того чтобы предотвратить запись звука фокусировки фотокамеры, выберите режим Покадровый АФ .	57
Подавл. шумов от ветра	Включение или выключение подавления шумов от ветра во время видеосъемки. Во время просмотра трудноразличимым может быть не только шум ветра, но и другие звуки. Значение по умолчанию: Выкл. • Если в меню Параметры видео выбран режим видеозаписи HS, функция подавления шумов от ветра недоступна. Эта настройка принимает фиксированное значение Выкл.	57

Просмотр видеороликов

1 Чтобы выбрать режим просмотра, нажмите кнопку  (просмотр).

- Чтобы выбрать видеоролик, нажмите мультиселектор.
- Видеоролики помечены символом параметров видео (90).

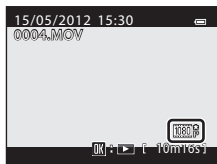



2 Нажмите кнопку , чтобы воспроизвести видеоролик.

Регулировка громкости

Во время просмотра нажмите рычажок зуммирования **T/W** (2).

Действия, доступные во время просмотра видеоролика

В верхней части монитора отобразятся кнопки управления просмотром.

Кнопкой мультиселектора  или  выберите нужную кнопку управления просмотром и нажмите кнопку , чтобы выполнить выбранное действие.

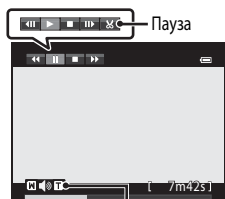





Во время просмотра

Индикатор громкости

Действие	Элемент управления	Описание
Обратная перемотка		Обратная перемотка видеоролика выполняется кнопкой  .
Перемотка вперед		Перемотка видеоролика вперед выполняется кнопкой  .
Пауза		Когда просмотр приостановлен, с помощью кнопок управления просмотром в верхней части монитора можно выполнить следующие действия.
		 Покадровая обратная перемотка видеоролика. Для непрерывной обратной перемотки удерживайте нажатой кнопку  .
		 Покадровая перемотка видеоролика вперед. Для непрерывной перемотки вперед удерживайте нажатой кнопку  .
		 Извлечение и сохранение только необходимых фрагментов видеоролика ( 31).
		Возобновление просмотра.
Конец		Возврат в режим полнокадрового просмотра.

* Перемотку видеоролика вперед или назад также можно выполнить путем вращения мультиселектора.

Чтобы удалить видеоролик, выберите его в режиме полнокадрового просмотра (30) или просмотра уменьшенных изображений (31) и нажмите кнопку  (32).

Просмотр видеороликов. Примечание

Видеоролики, сделанные другими фотокамерами, не моделью COOLPIX S9300/S9200, просматривать на этой фотокамере невозможно.



Использование GPS/ электронного компаса (только модель COOLPIX S9300)

GPS (Global Positioning System, глобальная система определения местоположения) — спутниковая система навигации с помощью электромагнитных волн, излучаемых сетью GPS-спутников, размещенных на орбите. С ее помощью можно определить свое местонахождение в любой точке земного шара.

В этой главе содержится информация о том, как с помощью GPS записать на снимке информацию о месте его создания.

Включение записи данных GPS

Внутренняя система GPS фотокамеры принимает сигналы от GPS-спутников и вычисляет текущее время и местоположение фотокамеры.

Вычисление местоположения называется позиционированием.

На создаваемые снимки можно записать информацию о местоположении (широте и долготе).

Чтобы включить запись информации о положении, задайте для режима **Параметры GPS** значение **Запись данных GPS**.

Нажмите кнопку **MENU** → вкладка  (параметры GPS) 11) → Параметры GPS

Прежде чем использовать функцию GPS, настройте параметр **Часовой пояс и дата** 100).

- 1 Мульти-selectorом выберите **Запись данных GPS** и нажмите кнопку **OK**.

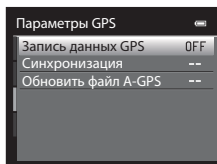

- 2 Выберите **Вкл.** и нажмите кнопку **OK**.

- Фотокамера примет сигналы GPS-спутников, и начнется позиционирование.
- Значение по умолчанию: **Выкл.**

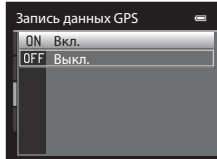





- 3 Нажмите кнопку **MENU**.

- Фотокамера вернется к экрану съемки.
- Чтобы сигналы от GPS-спутников принимались, фотокамера должна находиться под открытым небом.

GPS. Примечания

- Если позиционирование выполняется в первый раз, если его не удается выполнить в течение примерно двух часов, а также после замены батареи процесс получения данных о местоположении занимает несколько минут.
- Если при записи журнала с использованием функции **Создать журнал** (📖98) для параметра **Запись данных GPS** задано значение **Вкл.**, функция GPS работает, даже если фотокамера выключена.
- Местоположение GPS-спутников постоянно меняется. В зависимости от местоположения и времени суток иногда определить местоположение не удастся или на это требуется больше времени. Для применения функции GPS фотокамеру необходимо использовать вне помещения так, чтобы над ней не располагалось много экранирующих объектов. Прием сигнала будет более устойчивым, если направить антенну GPS (📖2) в небо.
- Если в самолете или в больнице фотокамеру потребуется выключить, задайте для параметра **Запись данных GPS** значение **Выкл.**
- В следующих местах сигналы блокируются или отражаются, что приводит к ошибкам позиционирования.
 - В зданиях и в подвалах
 - Между высотными зданиями
 - Под мостами
 - В туннелях
 - Рядом с ЛЭП высокого напряжения
 - Между деревьями
 - Под водой
- Использование рядом с фотокамерой мобильного телефона с диапазоном 1,5 ГГц может помешать позиционированию.
- Не помещайте фотокамеру в металлизированный чехол во время позиционирования. Если фотокамера покрыта металлизированным материалом, позиционирование невозможно.
- При значительной разнице сигналов со спутника GPS возможно отклонение до нескольких сотен метров.
- При позиционировании обратите внимание на окружающую обстановку.
- Дата и время на внутренних часах фотокамеры во время съемки записываются в показатели даты и времени индикаторов записи, отображаемых на фотокамере во время просмотра. Время, полученное в ходе позиционирования и записанное на снимках, на фотокамере не отображается.
- Информация о местоположении записывается на первый снимок, сделанный в непрерывном режиме съемки.
- Геодезическая система функции GPS данной фотокамеры использует систему WGS 84 (World Geodetic System, мировая геодезическая система, 1984 г.).

Индикатор приема GPS и информация о точках интереса (POI)



- Чтобы сигналы от GPS-спутников принимались, фотокамера должна находиться под открытым небом. Информация о приеме сигнала GPS отображается на экране съемки.
 - : сигналы принимаются от четырех спутников и более, местоположение определяется. На снимке сохраняется информация о месте съемки.
 - : сигналы принимаются от трех спутников, местоположение определяется. На снимке сохраняется информация о месте съемки.
 - : сигналы от спутника принимаются, но определить местоположение невозможно. На снимке не сохраняется информация о месте съемки.
 - : сигналы от спутника не принимаются, и определить местоположение невозможно. На снимке не сохраняется информация о месте съемки.
- Информация о точках интереса — это сведения о местоположении ближайших географических объектов (сооружений) и прочие данные.
 - Если в **Меню параметров GPS** (97) в разделе **Точки интереса (POI)** для параметра **Отобразить POI** задано значение **Вкл.**, во время съемки на экране будет отображаться название ближайшего географического объекта для текущего местоположения.
 - Если для параметра **Встроить POI** выбрано значение **Вкл.**, информацию о географическом объекте можно записать на снимке (для видеороликов эта функция недоступна).
 - Если для параметра **Отобразить POI** задано значение **Вкл.**, во время просмотра на экране будет отображаться информация о географическом объекте для снимков с записанной информацией о географическом объекте.
- В зависимости от настройки параметра **Уровень детализации** в меню **Точки интереса (POI)** вместо информации о географическом объекте может отображаться символ "----". Кроме того, названия некоторых географических объектов могут не быть зарегистрированы или отличаться от отображаемых.

Прием сигналов GPS



Информация о точках интереса (POI)

Снимки с записанной информацией о местоположении

- Если на снимках сохранена информация о местоположении (8), во время просмотра они помечаются символом .
- Информацию о местоположении, сохраненную на снимке, можно проверить по карте с помощью программы ViewNX 2 после передачи снимка на компьютер (83).
- Фактическое место съемки может отличаться от информации GPS, записанной в файле изображения, по причине неточности информации о местоположении и различиях в используемой геодезической системе.

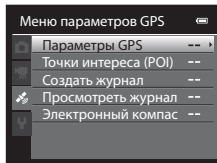

Изменение настроек GPS или электронного компаса (меню параметров GPS)

В меню параметров GPS можно изменить следующие настройки.



Кнопка **MENU** → вкладка (параметры GPS) 11)

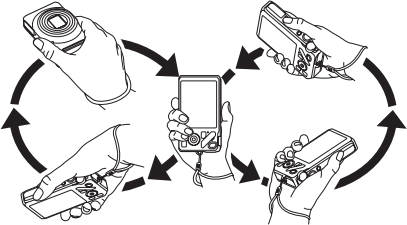

Настройка	Описание	
Параметры GPS	<p>Запись данных GPS: если задано значение Вкл., сигналы GPS-спутников принимаются и начинается позиционирование (94). Значение по умолчанию: Выключить.</p> <p>Синхронизация: сигналы GPS-спутников используются для настройки даты и времени на внутренних часах фотокамеры (только если для параметра Запись данных GPS в разделе Параметры GPS меню параметров GPS задано значение Включить).</p> <p>Обновить файл A-GPS: для обновления файла A-GPS (вспомогательной системы GPS) используется карта памяти. Если используется новейший файл A-GPS, процесс отслеживания для позиционирования ускоряется.</p>	58
Точки интереса (POI)	<p>Настройка точек интереса (POI, информации о названиях географических объектов).</p> <p>Встроить POI: если задано значение Вкл., на снимке записывается информация о названии географического объекта (за исключением видеороликов). Значение по умолчанию: Выкл.</p> <p>Отобразить POI: если задано значение Вкл., информация о названии географического объекта отображается на экране съемки или просмотра. Если при создании снимка параметр Встроить POI имеет значение Вкл., на экране просмотра отображается информация о названии географического объекта. Значение по умолчанию: Выкл.</p> <p>Уровень детализации: настройка уровня отображения информации о названии географического объекта. Чем выше уровень отображения, тем подробнее отображаемая географическая информация; при низком уровне отображения отображается информация по более широкому региону (например, названия стран).</p> <p>Изменить POI: можно изменить уровень информации о названиях географических объектов на снимке или удалить географическую информацию.</p>	60

Настройка	Описание	
Создать журнал	<ul style="list-style-type: none"> Если выбран параметр Начать журнал, полученные данные отслеживания записываются, пока не пройдет предустановленное время (только если для параметра Запись данных GPS в разделе Параметры GPS меню параметров GPS задано значение Включить). Чтобы отобразить данные журнала, выберите Завершить журнал и сохраните журнал на карту памяти. 	 61
Просмотреть журнал	<p>Выбрав Завершить журнал в меню Создать журнал, можно удалить данные журнала, записанные на карту памяти.</p> <ul style="list-style-type: none"> Чтобы удалить журнал, выберите его и нажмите кнопку . 	 63
Электронный компас	<p>Отображение компаса: если задано значение Вкл., на экране съемки отображается направление, в котором ориентирована фотокамера. Если монитор направлен вверх, индикатор компаса переключается в режим круглого компаса с красной стрелкой, указывающей на север. Значение по умолчанию: Вкл.</p> <p>Коррекция компаса: регулировка компаса, если он неправильно отображает направление. Опишите фотокамерой восьмерку, поворачивая руку таким образом, чтобы фотокамера была направлена вперед и назад, вправо и влево или вверх и вниз.</p> 	 64

Общие настройки фотокамеры

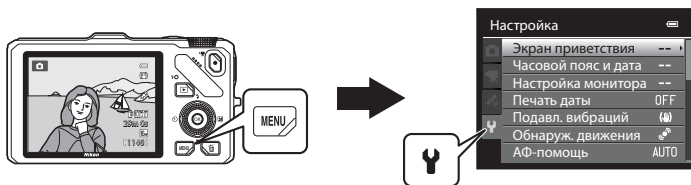
В этом разделе описаны настройки, которые можно задать в меню настроек .



- Дополнительные сведения о работе с меню фотокамеры см. в разделе "Использование меню (кнопка **MENU**)" ( 11).
- Дополнительную информацию о каждой из настроек см. в пункте "Меню настройки" раздела "Руководство" ( 66).







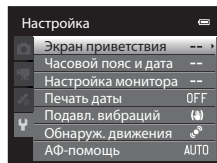





Меню настройки







Нажмите кнопку **MENU** → вкладка **☝** (Настройка) (📖11)

На экране меню выберите вкладку **☝**, чтобы открыть меню настройки. Можно изменить перечисленные ниже настройки.



Функция	Описание	📖
Экран приветствия	Выберите изображение для экрана приветствия, который открывается при включении фотокамеры. Выберите COOLPIX , чтобы вывести на монитор логотип COOLPIX. Выберите Выбрать снимок , чтобы использовать для экрана приветствия снимок, сделанный с помощью фотокамеры. По умолчанию задано значение Нет .	👁66
Часовой пояс и дата	Установка даты и времени на встроенных часах фотокамеры. С помощью настройки Часовой пояс вы можете задать часовой пояс, в границах которого вы в основном пользуетесь фотокамерой, и активировать/отключить режим летнего времени. Если задан пункт назначения ✈ , фотокамера автоматически рассчитывает разницу во времени между пунктом назначения и домашним часовым поясом 🏠 и при сохранении изображения использует дату и время пункта назначения.	👁67
Настройка монитора	В меню Информация о фото выберите тип информации, отображаемой на мониторе в режимах съемки и просмотра. Если выбрать Сетка кадрирования , при съемке будет отображаться сетка кадрирования, помогающая кадрировать снимок. Можно также настроить отображение снимка после съемки, яркость экрана, а также отображение или скрытие гистограмм на мониторе.	👁70
Печать даты	<p>Впечатывание даты и времени в процессе съемки. По умолчанию задано значение Выкл.</p> <ul style="list-style-type: none"> Впечатывание даты невозможно в следующих случаях. <ul style="list-style-type: none"> Если используется сюжетный режим Ночной пейзаж (и выбран параметр С рук), Ночной портрет (и выбран параметр С рук), Простая панорама или 3D-фотосъемка Если в режиме непрерывной съемки для параметра Непрерывный (📖55) задано значение Буфер предв. съемки, Непрерывн. В: 120 кадров/с или Непрерывн. В: 60 кадров/с Во время записи видео 	👁72

Функция	Описание	
<p>Подавл. вибраций</p>	<p>Уменьшение размазывания, которое возникает из-за дрожания фотокамеры при съемке. По умолчанию задано значение Вкл.</p> <ul style="list-style-type: none"> • Если используется штатив, выберите для этой настройки значение Выкл., чтобы в работе этой функции не возникали неполадки. 	 73
<p>Обнаруж. движения</p>	<p>Если в процессе съемки выявлено перемещение объекта съемки или дрожание фотокамеры, для уменьшения размазывания автоматически увеличивается чувствительность и выдержка. По умолчанию задано значение Авто</p> <p>Если фотокамера обнаружила собственное дрожание или перемещение объекта съемки и уменьшила выдержку, индикатор  подсвечивается зеленым.</p> <ul style="list-style-type: none"> • В определенных режимах съемки и при определенных настройках движение не контролируется. В такой ситуации индикатор  не отображается. 	 74
<p>АФ-помощь</p>	<p>Если задано Авто (настройка по умолчанию), вспомогательная подсветка АФ ( 29) загорается во время съемки при слабом освещении для облегчения фокусировки.</p> <ul style="list-style-type: none"> • Дальность действия вспомогательной подсветки составляет около 3,0 м, когда объектив максимально втянут в широкоугольное положение, и около 2,0 м, когда он максимально выдвинут в телескопическое положение. • Даже если выбран режим Авто, вспомогательная подсветка АФ может не сработать в зависимости от положения зоны фокусировки или выбранного сюжетного режима. 	 75
<p>Цифровой зум</p>	<p>Если выбрано Вкл. (настройка по умолчанию) и оптический зум находится в максимальном телескопическом положении, поворот рычажка зуммирования в положение T () приводит к включению цифрового зума ( 27).</p> <ul style="list-style-type: none"> • Цифровой зум невозможно использовать одновременно с рядом настроек, например с режимом съемки. 	 76
<p>Настройка звука</p>	<p>Включение и отключение различных звуковых сигналов фотокамеры. По умолчанию звуковые сигналы включены.</p> <ul style="list-style-type: none"> • Если заданы определенные настройки, например, режим съемки, звуковые сигналы отключаются. 	 77
<p>Авто выкл.</p>	<p>Установка периода времени, после истечения которого монитор выключается для уменьшения энергопотребления. По умолчанию задано значение 1 минута.</p>	 77
<p>Форматир. памяти/ Форматир. карточки</p>	<p>Вы можете отформатировать внутреннюю память (если карта памяти не установлена) или память карты (когда карта памяти установлена).</p> <ul style="list-style-type: none"> • При форматировании все данные, записанные во внутренней памяти или на карте памяти, удаляются, и их восстановление невозможно. Перед форматированием обязательно перенесите важные снимки на компьютер. 	 78

Функция	Описание	
Язык/Language	Изменение языка экранных сообщений фотокамеры.	 78
Настройки ТВ	Изменение параметров подключения к телевизору. <ul style="list-style-type: none"> • Если при подключении фотокамеры к телевизору с помощью аудио-/видеосоединения на экране телевизора не появляется изображение, задайте для параметра Режим видео значение NTSC или PAL в соответствии с типом сигнала, который поддерживает данный телевизор. • Можно задать настройки HDMI. 	 79
Зарядка от ПК	Если задана настройка Авто (настройка по умолчанию), батарею фотокамеры можно заряжать путем подключения фотокамеры к ПК (если ПК способен предоставлять питание другим устройствам). <ul style="list-style-type: none"> • От ПК батарея может заряжаться дольше, чем от сетевого зарядного устройства EH-69P. Кроме того, при зарядке с помощью ПК и передаче снимков на ПК зарядка занимает больше времени. 	 80
Предуп. о закр. глаз	Если при съемке в режимах, отличных от режима непрерывной съемки или режима "Интеллект. портрет" ( 75), с применением функции распознавания лиц фотокамера обнаруживает, что человек на снимке, возможно, закрыл глаза, сразу после того, как снимок был сделан, на мониторе появляется сообщение Кто-то моргнул? , чтобы пользователь проверил снимок. По умолчанию задано значение Выкл.	 82
Загрузка Eye-Fi	Активация или блокировка функции отправки изображений на компьютер с использованием карты Eye-Fi. По умолчанию задано значение Выключить .	 83
Полоса изображений	Если выбрана настройка Вкл. , при быстром вращении мультиселектора в режиме полнокадрового просмотра снимка в нижней части монитора отображаются предыдущий и следующий снимки ( 30). По умолчанию задано значение Выкл.	 84
Сброс всех знач.	Восстановление стандартных настроек фотокамеры, действующих по умолчанию. <ul style="list-style-type: none"> • Некоторые настройки, например Часовой пояс и дата и Язык/Language, сбросить невозможно. 	 84
Версия прошивки	Отображение текущей версии прошивки фотокамеры.	 88



Раздел "Руководство"

В разделе "Руководство" содержится подробная информация и советы по использованию фотокамеры.

Съемка

Использование режима "Простая панорама" (съемка и просмотр)		2
Использование 3D-фотосъемки.....		5

Просмотр

Просмотр и удаление снимков, сделанных в режиме непрерывной съемки (последовательности)		7
"Режим Избранные снимки"		9
"Режим Автосортировка"		13
"Режим Список по дате"		15
Редактирование снимков.....		16
Подключение фотокамеры к телевизору (для просмотра снимков)		23
Подключение фотокамеры к принтеру (прямая печать).....		25
Редактирование видеороликов		31

Меню

Меню съемки (режим (авто), режим непрерывной съемки).....		33
Меню режима "Интеллект. портрет"		41
Меню просмотра		43
Меню видео		53
Параметры GPS (только для модели COOLPIX S9300)		58
Меню настройки		66

Дополнительная информация



Имена файлов и папок.....		89
Дополнительные принадлежности		91
Сообщения об ошибках		92

Использование режима "Простая панорама" (съемка и просмотр)

Фотосъемка в режиме "Простая панорама"



Поверните диск выбора режимов в положение SCENE → кнопка MENU →  Простая панорама

1 Выберите диапазон съемки **Нормальная (180°)** или **Широкая (360°)** и нажмите кнопку **OK**.

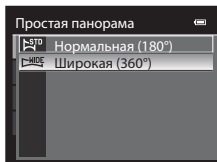
- Если фотокамера расположена горизонтально, доступны следующие размеры изображения (Ш × В):
 -  **Нормальная (180°)**:
3200 × 560, если фотокамера перемещается по горизонтали;
1024 × 3200, если фотокамера перемещается по вертикали
 -  **Широкая (360°)**:
6400 × 560, если фотокамера перемещается по горизонтали;
1024 × 6400, если фотокамера перемещается по вертикали.
- Если фотокамера расположена вертикально, доступные сочетания направления перемещения и Ш × В изображения противоположны вышеуказанным.



2 Скомпонуйте первый кадр панорамы и нажмите спусковую кнопку затвора наполовину, чтобы отрегулировать фокусировку.

- Зум блокируется в широкоугольном положении.
- На мониторе отображается кадрирующая разметка.
- Фотокамера фокусируется на объекте в центре кадра.
- Можно изменить поправку экспозиции ( 67).
- Если фокусировку или экспозицию не удастся настроить на основной объект, попробуйте использовать блокировку фокусировки ( 76).

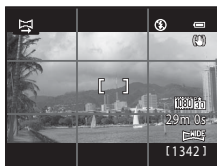

3 Нажмите спусковую кнопку затвора до конца и отпустите ее.

- Отобразится символ , указывающий направление съемки панорамы.



4 Медленно переместите камеру по прямой в одном из четырех направлений, чтобы начать съемку.

- Съемка начинается, когда фотокамера распознает направление съемки панорамы.
- Отображается индикатор текущей точки съемки.
- Когда шкала индикатора подходит к концу, съемка завершается.

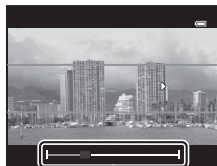

Индикатор

Пример перемещения фотокамеры

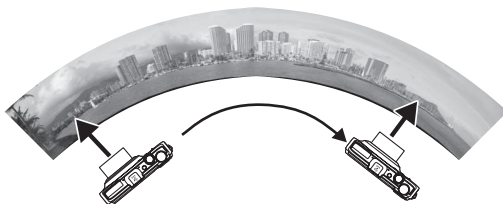



- Пользователь плавно перемещает фотокамеру от одного края панорамы к другому, по горизонтали, по вертикали или по дуге.
- Если через 15 секунд (в режиме **STD Нормальная (180°)**) или через 30 секунд (в режиме **WIDE Широкая (360°)**) с момента начала съемки конец шкалы индикатора не будет достигнут, съемка прекратится.

✓ Простая панорама. Примечания

- Область изображения сохраненного снимка будет уже, чем изображение на мониторе в момент съемки.
- Если фотокамера перемещается слишком быстро, сильно дрожит, или объект съемки слишком однородный (например, стена или какой-либо затененный объект), съемка завершается с ошибкой.
- Если съемка завершается до достижения половины диапазона панорамы, панорамные снимки не сохраняются.
- Если съемка завершается, когда отснято более половины диапазона панорамы, но конечная точка не достигнута, неснятый фрагмент панорамы сохраняется как серое поле.

Просмотр простой панорамы (прокрутка)

Переключитесь в режим просмотра (📖30), отобразите в режиме полнокадрового просмотра снимок, сделанный в режиме "Простая панорама", и нажмите кнопку **OK**. Фотокамера отобразит короткую сторону снимка на весь экран и автоматически прокрутит отображаемую область снимка.

- Снимки, сделанные в режиме "Простая панорама", в режиме просмотра отмечаются символом  или .
- Прокрутка снимка осуществляется в направлении съемки панорамы.
- Для прокрутки вперед или назад поверните мультиселектор.

В верхней части монитора во время просмотра отображаются кнопки управления просмотром. Если выбрать панель управления просмотром кнопками мультиселектора **◀** или **▶** и нажать кнопку **OK**, можно выполнить следующие действия.

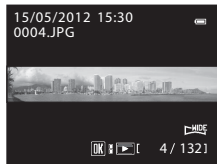

Действие	Элемент управления	Описание
Обратная перемотка		Быстрая прокрутка назад при нажатии кнопки OK .
Перемотка вперед		Быстрая прокрутка вперед при нажатии кнопки OK .
Пауза		Когда просмотр приостановлен, с помощью кнопок управления просмотром в верхней части монитора можно выполнить следующие действия.
		 Перемотка назад при нажатии кнопки OK .*
		 Прокрутка при нажатии кнопки OK .*
		Перезапуск автоматической прокрутки.
Конец		Возврат в режим полнокадрового просмотра.

* Прокрутку также можно выполнить путем вращения мультиселектора.

Просмотр снимков, сделанных в режиме "Простая панорама". Примечание

Панорамные снимки, сделанные в режимах, отличных от режима "Простая панорама" фотокамеры COOLPIX S9300/S9200, на данной фотокамере могут не прокручиваться и не масштабироваться.

Использование 3D-фотосъемки

Чтобы имитировать трехмерное изображение на 3D-совместимом телевизоре или мониторе, фотокамера создает два снимка, соответствующие изображениям, видимым каждым глазом.

Поверните диск выбора режимов в положение **SCENE** → кнопка **MENU** → **3D** 3D-фотосъемка

1 Скомпонуйте объект в кадре.

- Зону фокусировки фотокамеры можно разместить не только в центре кадра. Для перемещения зоны фокусировки, прежде чем сделать первый снимок, нажмите кнопку **OK**, а затем поверните мультиселектор либо нажмите кнопки **▲**, **▼**, **◀** или **▶**. Для выполнения нижеуказанных настроек нажмите кнопку **OK**, чтобы временно отменить выбор зоны фокусировки, а затем отрегулируйте каждую из настроек.
 - Режим макросъемки
 - Поправка экспозиции

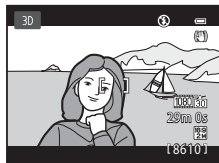

2 Нажмите спусковую кнопку затвора, чтобы сделать первый снимок.

- После создания первого снимка настройки фокусировки, экспозиции и баланса белого блокируются, и на мониторе отображается символ **AE/AF-L**.



3 Перемещайте фотокамеру вправо по горизонтали, пока прозрачная рамка не совместится с объектом.

- Чтобы отменить съемку, нажмите кнопку **OK**.



4 Подождите, пока автоматически не сработает затвор фотокамеры.

- Когда фотокамера обнаружит, что рамка совмещена с объектом съемки, она автоматически сделает второй снимок.
- Если в течение 10 секунд рамка не будет совмещена с объектом съемки, съемка будет отменена.

Создание 3D-снимков

- Движущиеся объекты непригодны для 3D-фотосъемки. Рекомендуем снимать в этом режиме неподвижные объекты.
- Чем больше расстояние от фотокамеры до фона, тем меньше 3D-эффект на снимках.
- Если для съемки выбран темный объект или второй снимок недостаточно точно совмещен с рамкой, 3D-эффект уменьшается.
- При съемке с высоким коэффициентом зуммирования следите за тем, чтобы фотокамера не дрожала.
- Объектив не может быть выдвинут в телескопическое положение, превышающее 124 мм (угол зрения эквивалентен формату 35мм [135]).
- Угол зрения (т.е. область, видимая в кадре) сохраненного снимка будет уже, чем изображение на мониторе в момент съемки.
- На снимках, сделанных при недостаточном освещении, может появиться зернистость или шум.
- Если, несмотря на то, что рамка совмещена с объектом съемки, фотокамера не сделала второй снимок и отменила съемку, попробуйте выполнить съемку с помощью спусковой кнопки затвора.

Просмотр 3D-снимков. Примечания

- 3D-снимки нельзя просматривать в 3D-режиме на мониторе фотокамеры. Дополнительные сведения см. в разделе "Просмотр 3D-снимков" (□□49).
- При длительном просмотре 3D-снимков на 3D-совместимом телевизоре или мониторе могут возникать неприятные ощущения, например, напряжение органов зрения или тошнота. Чтобы правильно использовать телевизор или монитор, внимательно ознакомьтесь с документацией к нему.

Просмотр и удаление снимков, сделанных в режиме непрерывной съемки (последовательности)

Снимки, сделанные в режиме непрерывной съемки, сохраняются в группах (называемых "последовательностями"); каждая последовательность соответствует одному сеансу непрерывной съемки.

- **Непрерывная В, Непрерывная Н, Буфер предв. съемки, Непрерывн. В: 120 кадров/с** или **Непрерывн. В: 60 кадров/с** в меню режима непрерывной съемки (📖55)
- **Спорт** (📖42) или **Непрерывный** в сюжетном режиме **Портрет питомца** (📖48)

Просмотр снимков в последовательности

В режимах полнокадрового просмотра или просмотра уменьшенных изображений (📖31) первый снимок в последовательности используется в качестве "основного", т.е. описывает последовательность в целом.

Отображение последовательности



Если основной снимок в последовательности отображается в режиме полнокадрового просмотра, чтобы отобразить снимки из данной последовательности по отдельности, нажмите кнопку **OK**. Чтобы вернуться в режим отображения только основного снимка, нажмите кнопку мультиселектора **▲**.

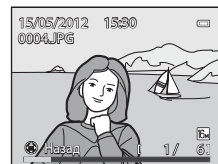

Если снимки в последовательности отображаются по отдельности, можно выполнить следующие действия.

- Выбор снимка: поверните мультиселектор или нажмите кнопку **◀** либо **▶**.
- Увеличение: поверните рычажок зуммирования в положение **T** (📖31).

✓ Свойства отображаемой последовательности













- Чтобы все последовательности отображались только в виде основного снимка или в виде отдельных изображений, воспользуйтесь параметром **Свойства отобр. послед.** (📖52) в меню просмотра.
- Если для параметра **Свойства отобр. послед.** задано значение **Отдельные снимки**, то при выборе определенного снимка в последовательности на мониторе отображается символ
- Снимки, сделанные в режиме непрерывной съемки другими фотокамерами, не моделью COOLPIX S9300/S9200, нельзя просматривать в качестве последовательности.

🔧 Изменение основного снимка в последовательности

Основной снимок в последовательности можно изменить с помощью функции **Выбрать основн. снимок** (📖52) в меню просмотра.

Функции меню просмотра, доступные при работе с последовательностями

Если во время просмотра последовательности снимков нажать кнопку **MENU**, вы получите доступ к следующим пунктам меню.





- | | | | |
|------------------------------------|--|---------------------------------|--|
| • Быстрая обработка ¹ | →  18 | • D-Lighting ¹ | →  18 |
| • Смягчение тона кожи ¹ | →  19 | • Эфф. фильтров ¹ | →  20 |
| • Задание печати ² | →  43 | • Показ слайдов | →  46 |
| • Защита ² | →  47 | • Повернуть снимок ¹ | →  49 |
| • Уменьшить снимок ¹ | →  21 | • Звуковая заметка ¹ | →  50 |
| • Копирование ² | →  51 | • Свойства отобр. послед. | →  52 |
| • Выбрать основн. снимок | →  52 | • Избранные снимки ² | →  9 |

¹ Отобрав снимки по отдельности, нажмите кнопку **MENU**. Настройки применяются к отдельным снимкам.

² Если нажать кнопку **MENU** во время отображения только основного снимка, ко всем снимкам в последовательности будут применены одинаковые настройки. Отобрав снимки по отдельности, нажмите кнопку **MENU**, чтобы применить настройки к отдельным снимкам.

Удаление снимков в последовательности

Если в меню просмотра для параметра **Свойства отобр. послед.** ( 52) задано значение **Только основной снимок**, то при нажатии кнопки  и выборе метода удаления будут удалены следующие снимки.

- Если отображается только основной снимок в последовательности:
 - **Текущий снимок:** при выборе последовательности удаляются все содержащиеся в ней снимки.
 - **Удалить выбр. снимки:** при выборе основного снимка на экране "Удалить выбр. снимки" ( 33) удаляются все содержащееся в последовательности снимки.
 - **Все снимки:** удаляются все снимки в отображаемой последовательности.
- Если выбрать основной снимок и нажать кнопку  для отображения снимков в последовательности по отдельности, а затем нажать кнопку , методы удаления изменяются следующим образом.
 - **Удалить текущий снимок:** удаление отображаемого снимка.
 - **Удалить выбр. снимки:** выбор в последовательности нескольких снимков, которые необходимо удалить, на экране "Удалить выбр. снимки" ( 33).
 - **Удалить всю последов-сть:** удаляются все снимки в последовательности, в том числе отображаемый.

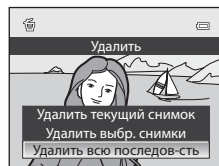





"Режим Избранные снимки"





После выполнения съемки избранные снимки можно добавить в один из девяти альбомов в соответствии с их категорией (кроме видеороликов). После добавления снимков в альбом их легко просмотреть в режиме "Избранные снимки".





- Снимки будет проще найти, если добавить их в разные альбомы, сгруппировав по событиям или объектам съемки.
- Один и тот же снимок можно добавить в разные альбомы.
- В один альбом можно добавить до 200 снимков.

Добавление снимков в альбомы



Нажмите кнопку  (режим просмотра*) → кнопка **MENU** → вкладка ,  или  (80) →  Избранные снимки

* Снимки можно добавить в альбом в обычном режиме просмотра, в режиме "Автосортировка" или в режиме "Список по дате". В режиме просмотра избранных снимков добавление снимков невозможно.

1 Нажмите кнопку мультиселектора  или , выберите снимок и нажмите кнопку , чтобы открыть .

- Чтобы добавить в один альбом несколько изображений, повторите это действие нужное количество раз.
- Чтобы отменить выбор, нажмите кнопку  для удаления .
- Поверните рычажок зуммирования ( 27) в положение **T** () для перехода в режим полнокадрового просмотра или в положение **W** () для отображения уменьшенных изображений.



2 Отметьте символом  все снимки, которые нужно добавить в альбом, и нажмите кнопку , чтобы выбрать снимки.

3 С помощью мультиселектора выберите альбом, в который нужно добавить снимки, и нажмите кнопку .



- Выбранные снимки будут добавлены в альбом, и на экране фотокамеры откроется меню просмотра.
- Чтобы добавить один снимок в несколько альбомов, выберите  **Избранные снимки** и повторите действия с шага 1.



Просмотр снимков в альбомах

Нажмите кнопку  (режим просмотра) → кнопка **MENU** → вкладка **MODE** (📖78) →  Избранные снимки

Мульти-selector выберите альбом и нажмите кнопку , чтобы просмотреть только снимки, добавленные в один и тот же альбом.

- На экране списка снимков в альбоме можно выполнить следующие действия.
 - Кнопка  (удалить): удаление всех снимков в выбранном альбоме.
 - Кнопка **MENU**: изменение символа альбома (цвета и стиля) (12).
- Если при воспроизведении снимков в режиме полнокадрового просмотра или просмотра уменьшенных изображений открыть меню кнопкой **MENU** и выбрать вкладку  (меню избранных снимков), затем можно будет выбрать ту или иную функцию в меню просмотра (📖80).



Удаление. Примечание

Добавленные в альбом снимки не перемещаются и не копируются в него. В альбом добавляются только имена файлов этих снимков. В режиме избранных снимков снимки воспроизводятся путем извлечения снимков, которые соответствуют именам файлов, добавленных в альбомы.

При удалении снимка в режиме "Избранные снимки" снимок будет удален из альбома и из внутренней памяти или с карты памяти безвозвратно.

Удаление снимков из альбомов

Выберите режим "Избранные снимки" → Выберите альбом, из которого нужно удалить снимки (🔑10) → кнопка **OK** → кнопка **MENU** → **✖** Удалить из избранных

1 Нажмите кнопку мультиселектора ◀ или ▶, выберите снимок и нажмите кнопку ▲, чтобы открыть ✓.

- Чтобы удалить другие снимки из того же альбома, повторите это действие нужное количество раз.
- Чтобы отменить выбор, нажмите кнопку ▼ для удаления ✓.
- Поверните рычажок зуммирования (📖27) в положение **T** (🔍), чтобы снова переключиться в режим полнокадрового просмотра, или в положение **W** (📐) для отображения уменьшенных изображений.





2 Откройте ✓ для всех снимков, которые нужно удалить, и нажмите кнопку **OK**, чтобы выбрать снимки.

3 Выберите **Да** и нажмите кнопку **OK**.

- Для отмены удаления выберите **Нет**.

Изменение символа альбома избранных снимков

Нажмите кнопку  (режим просмотра) → кнопка **MENU** → вкладка **MODE** (📖78) →  "Избранные снимки" → Выберите нужный альбом → кнопка **MENU**

- 1 Нажмите кнопку мультиселектора  или , чтобы выбрать цвет символа, и нажмите кнопку .

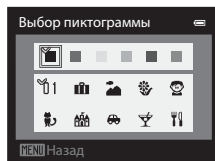

- 2 Нажмите кнопку , ,  или , чтобы выбрать символ, а затем нажмите кнопку .

- Символ изменится, и на мониторе снова отобразится список альбомов.

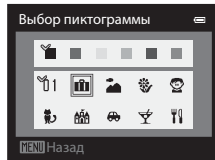

Символы альбомов. Примечания

Символы альбомов настраиваются отдельно для внутренней памяти и для карты памяти.



- Прежде чем изменить символы альбомов для внутренней памяти, извлеките из фотокамеры карту памяти.
- По умолчанию используется символ номера (черный).

"Режим Автосортировка"

Сделанные снимки автоматически сортируются по категориям, например: портреты, пейзажи и видеоролики.







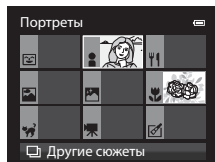





















Нажмите кнопку  (режим просмотра) → кнопка **MENU** → вкладка **MODE** (📖78) →  Автосортировка

Мультиселектором выберите категорию и нажмите кнопку , чтобы просмотреть снимки из выбранной категории.

- На экране выбора категории можно выполнить следующие действия.
 - Кнопка  (удалить): удаление всех снимков в выбранной категории.
- Если при воспроизведении снимков в режиме полнокадрового просмотра или просмотра уменьшенных изображений открыть меню кнопкой **MENU** и выбрать вкладку  (меню режима "Автосортировка"), затем можно будет выбрать ту или иную функцию в меню просмотра (📖80).





Категории режима "Автосортировка"

Настройка	Описание
 Улыбка	Снимки, сделанные в  режиме "Интеллект. портрет" ( 50) при значении настройки таймера улыбки Включить
 Портреты	Снимки, сделанные в режиме  (авто) ( 36) с применением функции обнаружения лиц ( 75) Снимки, сделанные в следующих сюжетных режимах ( 38): <ul style="list-style-type: none">  (Освещение сзади)* Портрет*, Ночной портрет* или Праздник/в помещ. Снимки, сделанные в режиме  "Интеллект. портрет" ( 50) при значении настройки таймера улыбки Выключить
 Еда	Снимки, сделанные в сюжетном режиме Еда ( 38)
 Пейзаж	Снимки, сделанные в сюжетном режиме Пейзаж* ( 38)
 От заката до рассвета	Снимки, сделанные в следующих сюжетных режимах ( 38): <ul style="list-style-type: none">  (Ночной пейзаж) * Закат, Сумерки/рассвет или Фейерверк
 Макросъемка	Снимки, сделанные в режиме  (авто) с применением режима макросъемки ( 64) Снимки, сделанные в сюжетном режиме Макро* ( 38)
 Портрет питомца	Снимки, сделанные в сюжетном режиме Портрет питомца ( 38)
 Видео	Видеоролики ( 53)
 Измененные копии	Копии, сделанные с помощью функции редактирования ( 16)
 Другие сюжеты	Остальные изображения, не относящиеся к вышеописанным категориям.

* Снимки, сделанные в режиме "Автовывбор сюжета"  (38), также сортируются по соответствующим категориям.







 **Режим "Автосортировка". Примечания**

- В режиме "Автосортировка" в каждую категорию можно добавить не более 999 снимков и видеороликов. Если в ту или иную категорию уже добавлено 999 снимков или видеороликов, новые снимки и видеоролики нельзя добавлять в эту категорию, а также отображать в режиме "Автосортировка". Снимки и видеоролики, которые нельзя отнести к той или иной категории, можно просматривать в обычном режиме просмотра (30) или в режиме "Список по дате" (15).
- В режиме "Автосортировка" нельзя просматривать снимки и видеоролики, скопированные из внутренней памяти или с карты памяти.
- В режиме "Автосортировка" нельзя просматривать снимки и видеоролики, сделанные другой фотокамерой, не моделью COOLPIX S9300/S9200.

"Режим Список по дате"

Нажмите кнопку  (режим просмотра) → кнопка **MENU** → вкладка **MODE**  78) →  Список по дате

Мульти-selector выберите дату и нажмите кнопку **OK**, чтобы просмотреть снимки с выбранной датой создания.

- Отобразится первый снимок, сделанный в выбранный день.
- На экране списка по дате создания снимка можно выполнять следующие действия.
 - Кнопка **MENU**: если на экране выбора даты создания снимка выбрать вкладку  (меню списка по дате), чтобы открыть меню просмотра  80), можно выбрать и применить к снимкам с выбранной датой создания одну из следующих функций.
 - Задание печати, Показ слайдов или Защита
 - Кнопка  (удалить): удаление всех снимков с выбранной датой создания.
- Если при воспроизведении снимков в режиме полнокадрового просмотра или просмотра уменьшенных изображений открыть меню кнопкой **MENU** и выбрать вкладку  (меню "Список по дате"), затем можно будет выбрать ту или иную функцию в меню просмотра  80).
- В режиме "Список по дате" режим отображения календаря  31) недоступен.



Режим "Список по дате". Примечания

- Можно выбрать до 29 дат. При наличии более 29 дат съемки, присвоенных снимкам, все снимки, сделанные ранее последних 29 дат, отображаются в списке вместе под пунктом **Другие**.
- В режиме "Список по дате" могут отображаться только последние 9 000 снимков.
- Снимки, сделанные, когда на фотокамере не была настроена дата, обрабатываются как снимки с датой создания "01.01.12".

Редактирование снимков

Функции редактирования

Вы можете отредактировать изображения, используя описанные ниже функции. Отредактированные изображения сохраняются как отдельные файлы (📷89).

Функция редактирования	Применение
Быстрая обработка (📷18)	Простое создание копий снимков с увеличенным контрастом и большим цветовым насыщением.
D-Lighting (📷18)	При помощи этой функции можно создать копию снимка с повышенными яркостью и контрастом, увеличив яркость темных участков.
Смягчение тона кожи (📷19)	Смягчение оттенков кожи.
Эфф. фильтров (📷20)	Применение различных эффектов с использованием цифрового фильтра. Доступные эффекты: Софт-фильтр , Выборочный цвет , Лучи , "Рыбий глаз" , Эффект миниатюры и Картина .
Уменьшить снимок (📷21)	При помощи этой функции можно создавать уменьшенные копии снимков, которые затем можно использовать, например, для отправки по электронной почте.
Кадрировать (📷22)	Частичная обрезка изображения. Служит для увеличения части изображения или изменения композиции кадра.

🗒 Редактирование изображений. Примечания

- Следующие снимки невозможно отредактировать.
 - Снимки с соотношением сторон 16:9
 - Снимки, сделанные в режиме **Простая панорама** или **3D-фото съемка**
 - Снимки, сделанные другими фотокамерами, не моделью COOLPIX S9300/S9200
- Если на снимке не обнаружены лица, смягчение тона кожи применить невозможно (📷19).
- При просмотре копии, созданной с помощью фотокамеры COOLPIX S9300/S9200, на другой цифровой фотокамере в ряде ситуаций корректное отображение или перенос на компьютер оказываются невозможны.
- Если во внутренней памяти или на карте памяти не хватает места, функции редактирования недоступны.
- Прежде чем редактировать последовательность снимков в режиме отображения только основного снимка (📷7), выполните одно из приведенных ниже действий.
 - Нажмите кнопку **OK**, чтобы отобразить снимки по отдельности, а затем выберите нужный снимок.
 - Задайте для параметра **Свойства отобр. послед.** (📷52) значение **Отдельные снимки**, чтобы снимки в последовательности отображались по отдельности, а затем выберите снимок

Ограничения при редактировании изображений

При редактировании ранее отредактированных изображений действуют следующие ограничения.

Использованные функции редактирования	Дополнительные функции редактирования
Быстрая обработка D-Lighting Эфф. фильтров	Можно применить функции "Смягчение тона кожи", "Уменьшить снимок" или "Кадрировать". Функции "Быстрая обработка", D-Lighting и "Эфф. фильтров" нельзя использовать в сочетании друг с другом.
Смягчение тона кожи	Можно применять функции "Быстрая обработка", D-Lighting, "Эфф. фильтров", "Уменьшить снимок" или "Кадрировать".
Уменьшить снимок Кадрирование	Другие функции редактирования недоступны.

- К уже отредактированным копиям нельзя повторно применить ту же функцию редактирования.
- Для применения той или иной функции редактирования в сочетании с функцией "Уменьшить снимок" или "Кадрировать" сначала используйте нужную функцию редактирования, затем — функцию "Уменьшить снимок" или "Кадрировать".
- Снимки, сделанные с применением функции "Смягчение тона кожи", можно отредактировать с помощью той же функции.

Исходные снимки и отредактированные копии

- При удалении исходных снимков копии, созданные с помощью функций редактирования, не удаляются. При удалении копий, созданных с использованием функций редактирования, исходные снимки не удаляются.
- Отредактированные копии снимков сохраняются с той же датой и временем, что и исходные.
- Даже если редактируются снимки с пометкой **Задание печати** (🔒43) или **Защита** (🔒47), на отредактированных копиях эти настройки не будут сохранены.

Быстрая обработка: повышение контраста и насыщенности

Выберите снимок (📖30) → кнопка MENU →  Быстрая обработка

Нажмите кнопку мультиселектора ▲ или ▼, чтобы выбрать уровень настройки, затем нажмите кнопку **OK**.

- Исходная версия будет отображена слева, отредактированная версия — справа.
- Для отмены нажмите кнопку ◀.
- Копии, созданные с помощью функции быстрой обработки, можно отличить по символу , отображающемуся в режиме просмотра.

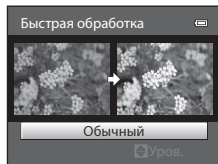

D-Lighting: повышение яркости и контраста

Выберите снимок (📖30) → кнопка MENU →  D-Lighting

Нажмите кнопку мультиселектора ▲ или ▼, чтобы выбрать **Да**, а затем нажмите кнопку **OK**.

- Исходная версия будет отображена слева, отредактированная версия — справа.
- Для отмены выберите **Отмена** и нажмите кнопку **OK**.
- Копии, созданные с помощью функции D-Lighting, в режиме просмотра отмечены символом .

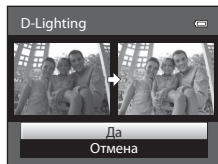

Дополнительные сведения

Дополнительные сведения см. в разделе "Имена файлов и папок" (🔍89).

Смягчение тона кожи: смягчение оттенков кожи

Выберите снимок (📖30) → кнопка MENU →  Смягчение тона кожи

1 Нажмите кнопку мультиселектора ▲ или ▼, чтобы выбрать уровень настройки, затем нажмите кнопку **OK**.

- Открывается экран подтверждения, и отобразится увеличенная часть снимка с лицом, к которому необходимо применить смягчение тона кожи.
- Для отмены нажмите кнопку ◀.

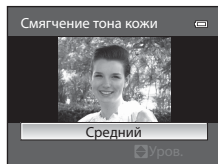

2 Подтвердите результаты.

- Можно визуально усовершенствовать 12 лиц, в порядке удаления от центра кадра.
- Если смягчение тона применяется к нескольким лицам, для переключения между лицами воспользуйтесь кнопками мультиселектора ◀ и ▶.
- Для регулировки степени смягчения тона кожи нажмите кнопку **MENU** и вернитесь к шагу 1.
- Для создания копии, отредактированной с помощью функции смягчения тона кожи, нажмите кнопку **OK**.
- Копии, созданные с помощью функции смягчения тона кожи, можно отличить по символу , отображающемуся во время просмотра.

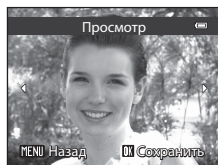

Смягчение тона кожи. Примечания

- В зависимости от условий съемки (например, от ориентации и яркости лица) лица иногда не распознаются, или не удастся достичь нужного эффекта.
- Если на снимке не обнаружены лица, выдается экранное предупреждение и снова открывается меню просмотра.

Дополнительные сведения

Дополнительные сведения см. в разделе "Имена файлов и папок" ( 89).

Эфф. фильтров: применение эффектов цифрового фильтра

Выберите снимок (📖30) → кнопка MENU → Эфф. фильтров

Функция	Описание
Софт-фильтр	Плавное смягчение фокусировки изображения от центра к краям. На снимках, сделанных с использованием функции распознавания лиц (📖75) или питомцев (📖48), участки вокруг лиц (морд животных) будут смазаны.
Выборочный цвет	Используется для сохранения выбранной палитры цветов; остальные цвета отображаются в черно-белой гамме.
Лучи	На изображении появляются лучи, расходящиеся от ярких объектов, например, от бликов солнечного света или уличных фонарей. Этот эффект подходит для ночных съемок.
"Рыбий глаз"	Эффект съемки через выпуклую линзу. Подходит для изображений, полученных в режиме макросъемки.
Эффект миниатюры	Эффект миниатюрной копии большого панорамного изображения. Подходит для снимков, сделанных с большой высоты, на которых основной объект съемки находится вблизи центра кадра.
Картина	Эффект живописного полотна.

1 Нажмите кнопку мультиселектора ▲ или ▼, чтобы изменить тип эффекта фильтра, затем нажмите кнопку ОК.

- Если выбрано **Лучи**, **"Рыбий глаз"**, **Эффект миниатюры** или **Картина**, перейдите к шагу 3.

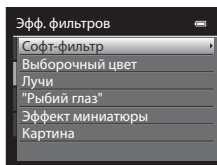

2 Выберите интенсивность применяемого эффекта и нажмите кнопку ОК.

- **Софт-фильтр**: нажмите ▲ или ▼, чтобы выбрать область применения эффекта.
- **Выборочный цвет**: нажмите ▲ или ▼, чтобы выбрать сохраняемый цвет.

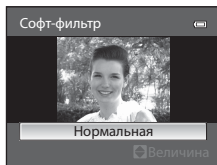

Софт-фильтр

3 Подтвердите результат и нажмите кнопку **OK**.

- Будет создана новая, отредактированная копия снимка.
 - Для отмены нажмите кнопку **◀**.
-
- Копии, созданные путем редактирования с применением эффектов фильтра, можно отличить по символу **U**, отображающемуся во время просмотра.

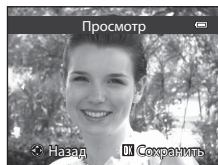

U Уменьшить снимок: уменьшение размера изображения

Выберите снимок (📖30) → кнопка **MENU** → **U** Уменьшить снимок

1 Кнопкой мультиселектора ▲ или ▼ выберите нужный размер копии и нажмите кнопку **OK**.

- Доступные размеры: **640x480**, **320x240** и **160x120**.

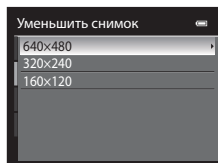

2 Выберите **Да** и нажмите кнопку **OK**.

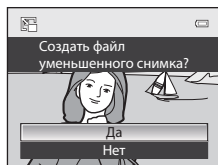

- Будет создана новая, уменьшенная копия снимка.
- Коэффициент сжатия созданного изображения — 1:16.
- Копии, созданные с помощью функции редактирования "Уменьшить снимок", отображаются в черной рамке.



P Дополнительные сведения

Дополнительные сведения см. в разделе "Имена файлов и папок" (👁89).









Кадрирование: создание кадрированной копии

Используется для создания копий, содержащих только видимый на мониторе участок, когда символ **MENU**  отображается при включенном увеличении в режиме просмотра (31).

Кадрированные копии сохраняются как отдельные файлы.

1 Увеличьте изображение для кадрирования (31).

2 Скомпонуйте копию кадра.

- Поверните рычажок зуммирования в направлении **T** ( ) или **W** ( ) для настройки коэффициента зуммирования.
- Кнопками мультиселектора , ,  или  прокрутите снимок, чтобы на мониторе была видна только та часть снимка, которую вы хотите скопировать.



3 Нажмите кнопку **MENU**.

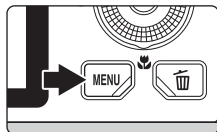

4 Мультиселектором выберите **Да** и нажмите кнопку **OK**.

- Будет создана новая, кадрированная копия снимка.

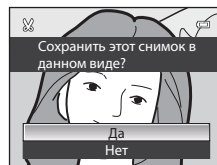

Размер изображения

Чем меньше диапазон кадрирования, тем меньше размер (количество пикселей) копии кадрированного снимка. Если при кадрировании размер снимка был уменьшен до 320x240 или 160x120, во время просмотра вокруг данного снимка отображается черная рамка, а в левой части монитора появляется символ уменьшенного снимка .

Кадрирование снимка в вертикальной ориентации

С помощью функции **Повернуть снимок** (49) разверните изображение, чтобы придать ему горизонтальную ориентацию. Выполнив кадрирование, восстановите вертикальную ориентацию изображения. Для кадрирования снимка в вертикальной ориентации его следует увеличить так, чтобы на мониторе исчезли черные поля по обеим сторонам. Кадрированный снимок будет отображен в горизонтальной ориентации.

Дополнительные сведения

Дополнительные сведения см. в разделе "Имена файлов и папок" (89).

Подключение фотокамеры к телевизору (для просмотра снимков)

Для просмотра снимков на телевизоре подключите фотокамеру к телевизору.

Если телевизор оснащен разъемом HDMI, фотокамеру можно подключить к нему с помощью доступного в продаже кабеля HDMI.

1 Выключите фотокамеру.

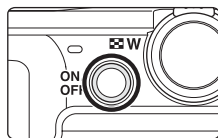

2 Подключите фотокамеру к телевизору.

При подключении с помощью входящего в комплект фотокамеры аудио-/ видеокабеля

- Подключите желтый разъем к видеовходу телевизора, подключите красный и белый разъем к аудиовходу.

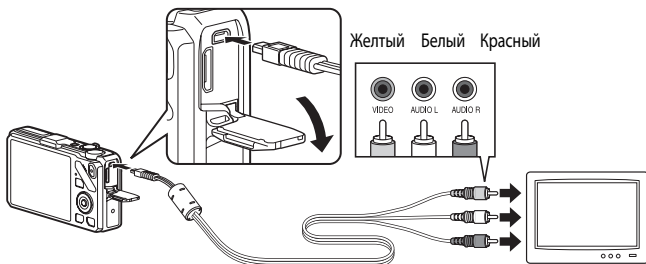

При подключении с помощью доступного в продаже кабеля HDMI

- Подключите разъем к входному разъему HDMI телевизора.

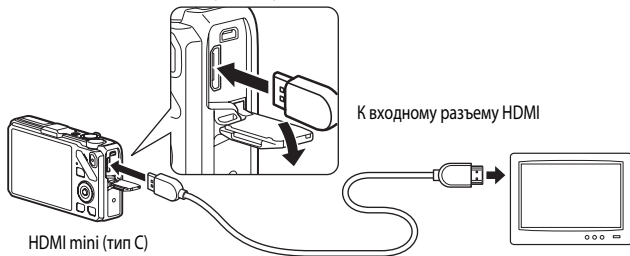

3 Настройте телевизор на работу с видеоканалом.

- Для получения подробных сведений см. Руководство пользователя, входящее в комплект телевизора.

4 Нажмите и удерживайте кнопку , чтобы включить фотокамеру.

- Фотокамера перейдет в режим просмотра, и снимки будут показаны на экране телевизора.
- Пока фотокамера подключена к телевизору, монитор фотокамеры не включается.

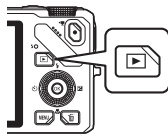

Подключение кабеля HDMI. Примечания

Кабель HDMI не входит в комплект поставки. Для подключения фотокамеры к телевизору используйте доступный в продаже кабель HDMI. Выход этой фотокамеры выполнен в форме разъема HDMI mini (тип C). Приобретая кабель HDMI, убедитесь в том, что конец этого кабеля для подключения устройства оснащен разъемом HDMI mini.

Подключение кабеля. Примечания

- При подключении кабеля проверьте правильность положения штекера. Не применяйте силу при подключении штекера к фотокамере. При отсоединении кабеля не вытаскивайте штекер под углом.
- Не подключайте кабели одновременно к разъему HDMI mini и к USB-/аудио-/видеоразъему.

Если на экране телевизора не появилось изображение

Убедитесь, что значение параметра **Настройки ТВ** (79) в меню настройки подходит для телевизора.

Использование пульта дистанционного управления телевизором (управление устройством HDMI)

Пульт дистанционного управления телевизором, соответствующий стандарту HDMI-CEC, можно использовать для управления фотокамерой в режиме просмотра.

Пульт дистанционного управления можно использовать вместо мультиселектора или рычажка зуммирования для выбора снимков, запуска/остановки просмотра видеороликов, переключения между режимом полнокадрового просмотра и режимом просмотра четырех уменьшенных изображений и т.д.

- Задайте для параметра **Управл. устр-вом HDMI** (79) в меню **Настройки ТВ** значение **Вкл.** (настройка по умолчанию) и подключите фотокамеру к телевизору с помощью кабеля HDMI.
- Направьте пульт дистанционного управления в сторону телевизора.
- Чтобы получить сведения о том, поддерживает ли телевизор стандарт HDMI-CEC, см. Руководство пользователя телевизора или пользователя, входящее в комплект телевизора.

Подключение фотокамеры к принтеру (прямая печать)

Для печати снимков без компьютера пользователи принтеров, совместимых с PictBridge (👁️22), могут подключать фотокамеру непосредственно к принтеру. Порядок печати следующий:

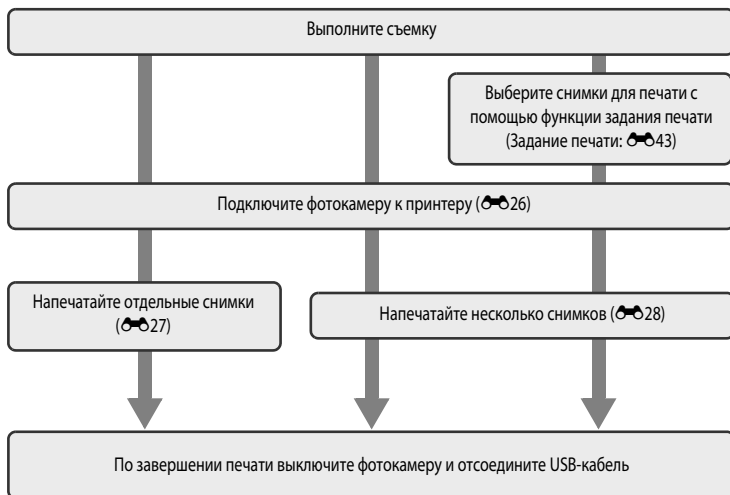

✔️ Источник питания. Примечания

- При подключении фотокамеры к принтеру для предотвращения внезапного отключения фотокамеры ее батарея должна быть полностью заряжена.
- Если используется сетевой блок питания EH-62F (приобретается отдельно) (👁️91), для питания фотокамеры COOLPIX S9300/S9200 можно использовать электрическую розетку. Ни при каких обстоятельствах не используйте другие сетевые блоки питания, кроме EH-62F. Нарушение этого требования может привести к перегреву или повреждению фотокамеры.

📎 Печать снимков

Снимки можно печатать на принтере, предварительно передав их на компьютер или подключив фотокамеру непосредственно к принтеру. Кроме того, снимки, сохраненные на карте памяти, можно печатать следующими способами:

- Вставьте карту памяти в гнездо DPOF-совместимого принтера.
- Сдайте карту памяти в цифровую фотолабораторию.

Для печати этими способами выберите снимки и число копий каждого снимка с помощью функции **Задание печати** (👁️43) в меню просмотра.

Подключение фотокамеры к принтеру

- 1 Выключите фотокамеру.

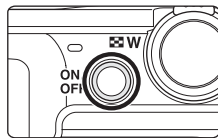

- 2 Включите принтер.

- Проверьте настройки принтера.

- 3 Подключите фотокамеру к принтеру USB-кабелем из комплекта поставки.

- Проверьте правильность положения штекера. При отсоединении кабеля не вытаскивайте штекер под углом.

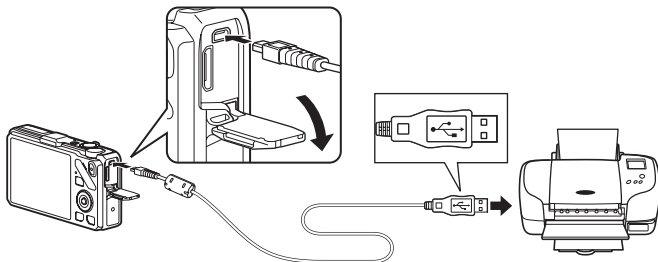

- 4 Фотокамера включится автоматически.

- Если подключение выполнено правильно, на мониторе фотокамеры отобразится начальный экран **PictBridge** (1). Затем отобразится экран **Отпечатать выбор** (2).

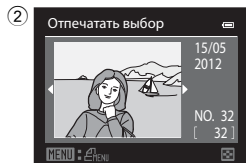

Если начальный экран PictBridge не отображается

Выключите фотокамеру и отключите USB-кабель. В меню настройки фотокамеры установите для параметра **Зарядка от ПК** (P-80) значение **Выкл.** и повторно подключите кабель.

Печать отдельных снимков

Если фотокамера правильно подключена к принтеру (📷26), можно печатать снимки, следуя приведенным ниже инструкциям.

1 С помощью мультиселектора выберите снимок для печати и нажмите кнопку **OK**.

- Поверните рычажок зуммирования в положение **W** (📐) для отображения 12 уменьшенных изображений или в положение **T** (📷), чтобы вернуться в режим полнокадрового просмотра.

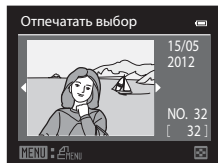

2 Выберите **Кол-во копий** и нажмите кнопку **OK**.

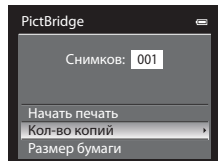

3 Выберите количество копий (не более девяти) и нажмите кнопку **OK**.

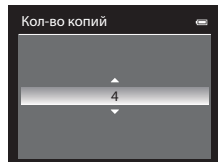

4 Выберите **Размер бумаги** и нажмите кнопку **OK**.

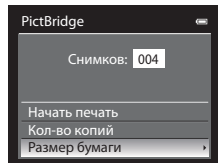

5 Выберите нужный размер бумаги и нажмите кнопку **OK**.

- Для того чтобы указать размер бумаги при помощи настроек принтера, выберите в меню размера бумаги значение **По умолчанию**.

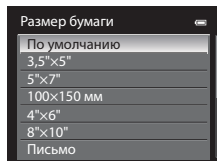

6 Выберите **Начать печать** и нажмите кнопку **OK**.

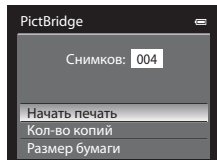

7 Начнется печать.

- После завершения печати монитор вернется к состоянию, описанному на шаге 1.
- Чтобы отменить печать, не дожидаясь печати всех копий, нажмите кнопку **OK**.

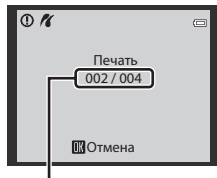

Текущий отпечаток/общее
число отпечатков

Печать нескольких снимков

Если фотокамера правильно подключена к принтеру (📷26), можно печатать снимки, следуя приведенным ниже инструкциям.

1 Когда отобразится экран **Отпечатать выбор**, нажмите кнопку **MENU**.

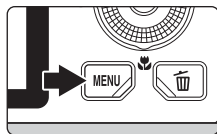

2 Мульти-selector выберите **Размер бумаги** и нажмите кнопку **OK**.

- Для выхода из меню печати нажмите кнопку **MENU**.

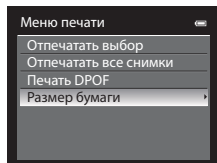

3 Выберите нужный размер бумаги и нажмите кнопку **OK**.

- Для того чтобы указать размер бумаги при помощи настроек принтера, выберите в меню размера бумаги значение **По умолчанию**.

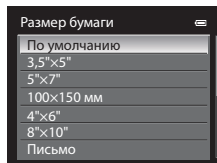

4 Выберите **Отпечатать выбор**, **Отпечатать все снимки** или **Печать DPOF** и нажмите кнопку **OK**.

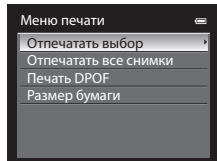

Отпечатать выбор

Выберите снимки (не более 99) и количество копий каждого снимка (не более 9).

- Нажмите кнопку мультиселектора ◀ или ▶ для выбора снимков и нажмите кнопку ▲ или ▼ для указания количества копий каждого снимка.
- Снимки, выбранные для печати, отмечаются галочкой и числом, обозначающим количество копий, выбранное для печати. Галочка не отображается, если для снимка не было выбрано ни одной копии. Эти снимки печататься не будут.
- Поверните рычажок зуммирования в направлении **T** (Q) для перехода в режим полнокадрового просмотра или в направлении **W** (R), чтобы переключиться на просмотр 12 уменьшенных изображений.
- После завершения настройки нажмите кнопку **OK**.
- Когда отобразится приведенное справа меню, выберите **Начать печать** и нажмите кнопку **OK**, чтобы начать печать.
- Выберите **Отмена** и нажмите кнопку **OK**, чтобы вернуться в меню печати.

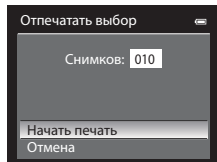

Отпечатать все снимки

Все снимки, содержащиеся во внутренней памяти или на карте памяти, печатаются по очереди.

- Когда отобразится приведенное справа меню, выберите **Начать печать** и нажмите кнопку **OK**, чтобы начать печать.
- Выберите **Отмена** и нажмите кнопку **OK**, чтобы вернуться в меню печати.

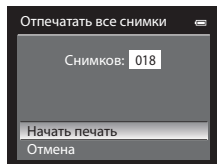

Печать DPOF

Для печати пригодны снимки, для которых создано задание печати с помощью функции **Задание печати** (43).

- Когда отобразится приведенное справа меню, выберите **Начать печать** и нажмите кнопку **OK**, чтобы начать печать.
- Выберите **Отмена** и нажмите кнопку **OK**, чтобы вернуться в меню печати.
- Для просмотра текущего задания печати выберите **Подтвердить** и нажмите кнопку **OK**. Для того чтобы распечатать снимки, нажмите кнопку **OK** еще раз.

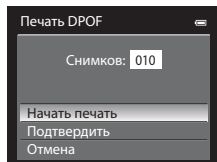

5 Начнется печать.

- После завершения печати монитор вернется к состоянию, описанному на шаге 2.
- Чтобы отменить печать, не дожидаясь печати всех копий, нажмите кнопку **OK**.

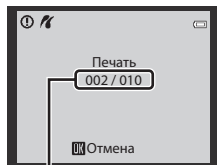

Текущий отпечаток/общее число отпечатков

Размер бумаги



Фотокамера поддерживает следующие размеры бумаги: **По умолчанию** (размер бумаги по умолчанию для данного принтера), **3,5"×5"**, **5"×7"**, **100×150 мм**, **4"×6"**, **8"×10"**, **Письмо**, **A3** и **A4**. Отображаются только те размеры бумаги, которые поддерживаются данным принтером.

Редактирование видеороликов

Сохранение фрагментов видеоролика

Фрагменты записанного видеоролика (кроме видеороликов, сделанных в режиме  iFrame 540 (960x540)) можно по желанию сохранить в отдельном файле.



1 Включите режим воспроизведения редактируемого видеоролика и нажмите на паузу в начальной точке желаемого фрагмента ()92).

2 Кнопками мультиселектора ◀ или ▶ выберите  на панели управления просмотром и нажмите кнопку .

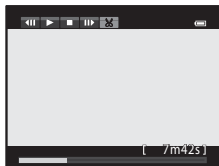
- Открывается экран редактирования видеоролика.





3 Кнопками ▲ или ▼ выберите символ  (Выбрать точку начала) на панели инструментов редактирования.

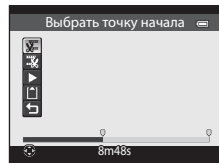

- Поверните мультиселектор или нажмите ◀ или ▶, чтобы скорректировать начальную точку.
- Для отмены кнопками ▲ или ▼ выберите  (Назад) и нажмите кнопку .

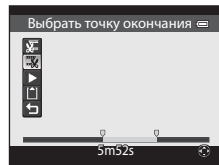

4 Нажмите ▲ или ▼, чтобы выбрать  (Выбрать точку окончания).

- Поверните мультиселектор или нажмите кнопку ◀ или ▶, чтобы выбрать конечную точку справа, обозначающую конец фрагмента.
- Для того чтобы воспроизвести выбранный фрагмент видеоролика перед сохранением, выберите  (Предварительный просмотр) и нажмите кнопку . Во время предварительного просмотра можно отрегулировать звук рычагом зуммирования **T/W**. Для перемотки вперед или назад пользуйтесь мультиселектором. Для того чтобы прекратить предварительный просмотр, нажмите кнопку .



5 После завершения настройки кнопками ▲ или ▼ выберите  (Сохранить) и нажмите кнопку .

6 Выберите **Да** и нажмите кнопку .

- Отредактированный видеоролик будет сохранен.
- Для отмены сохранения выберите **Нет**.

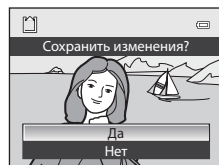





Редактирование видеороликов. Примечания

- Во избежание неожиданного отключения фотокамеры во время редактирования ее батарея должна быть полностью заряжена. При уровне заряда батареи  редактировать видео невозможно.
- Из видеоролика, созданного с помощью редактирования, нельзя повторно извлечь фрагменты. Для того чтобы извлечь другой фрагмент, выберите и отредактируйте исходный видеоролик.
- Поскольку отредактированные видеоролики извлекаются с шагом в 1 секунду, их начальная и конечная точки могут незначительно отличаться от заданных. Минимальная продолжительность фрагмента, который можно извлечь, составляет две секунды.
- Если во внутренней памяти или на карте памяти не хватает места, функции редактирования недоступны.





Дополнительные сведения

Дополнительные сведения см. в разделе "Имена файлов и папок" (89).

Меню съемки (режим (авто), режим непрерывной съемки)







- Дополнительные сведения о режиме **Режим изображения** см. в разделе "Изменение размера изображения (режим изображения)" (71).
- За исключением режима **Непрерывный** (36), во всех остальных режимах применяются настройки режима  (авто) и режима непрерывной съемки, и данные настройки сохраняются в памяти фотокамеры даже при ее выключении.
- Параметр **Непрерывный** можно выбрать, только если используется режим непрерывной съемки. Дополнительные сведения см. в разделе "Непрерывная съемка (параметры)" (55).

Баланс белого (регулировка оттенка)

Выберите режим  (авто) или режим непрерывной съемки (25) → кнопка **MENU** → вкладка  или  (11) → Баланс белого



Цвет света, отраженного от объекта, изменяется в зависимости от цвета источника света. Человеческий мозг может адаптироваться к изменению условий освещения, поэтому человек воспринимает белый цвет независимо от того, где расположены белые объекты — в тени, под прямыми солнечными лучами, в свете лампы накаливания или лампы дневного света. Цифровые фотокамеры могут имитировать эту способность человеческого глаза, обрабатывая снимки в соответствии с цветом источника света. Эта функция называется "балансом белого".

Хотя для большинства видов освещения можно использовать настройку по умолчанию **Авто**, для достижения более точного результата также можно выбрать значение баланса белого, соответствующее определенному источнику света.

Функция	Описание
AUTO Авто (настройка по умолчанию)	Баланс белого настраивается автоматически в соответствии с освещением. Рекомендуется для большинства ситуаций.
PRE Ручная настройка	Для съемки при нестандартном освещении. Дополнительные сведения см. в разделе "Использование функции "Ручная настройка" ( 34).
 Дневной свет	Используется баланс белого, подходящий для прямого солнечного света.
 Лампа накаливания	Используется при освещении лампами накаливания.
 Лампа дн. света	Используется при освещении лампами дневного света.
 Облачно	Используется при съемке в облачную погоду.
 Вспышка	Используется для съемки со вспышкой.

На мониторе отображается символ текущей настройки (6). Если для этой функции выбрано значение **Авто**, символ текущей настройки не отображается.

Баланс белого. Примечания

- В сочетании с определенными функциями эта функция может быть недоступна. Дополнительные сведения см. в разделе "Функции, которые нельзя использовать одновременно" (73).
- При использовании настроек баланса белого, отличных от **Авто** или **Вспышка**, задайте для режима вспышки значение  (выкл.) (61).

Использование функции "Ручная настройка"

Эта функция позволяет имитировать на снимках, полученных при нестандартном освещении (например, в свете красноватых ламп), нормальное освещение.

Ниже приведены инструкции по измерению баланса белого в условиях освещения, предназначенного для съемки.

1 Используйте эталонный белый или серый объект для правильного определения баланса белого в условиях освещения, при котором будет производиться съемка.

2 Откройте меню съемки (36), мультиселектором выберите для параметра **Баланс белого** значение **PRE Ручная настройка** и нажмите кнопку **OK**.

- Объектив выдвинется в положение зума для измерения.

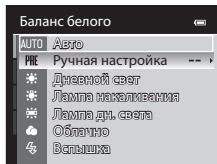

3 Выберите **Измерить**.

- Для того чтобы использовать последний результат измерения баланса белого, выберите **Отмена** и нажмите кнопку **OK**. Будет задано последнее измеренное значение баланса белого без повторного измерения.

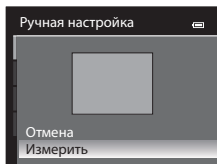

4 Наведите фотокамеру на эталонный белый или серый объект, чтобы он оказался в кадре эталонного объекта.

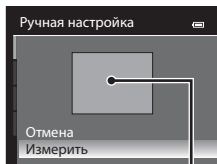

Кадр эталонного объекта





5 Нажмите кнопку **OK**, чтобы измерить баланс белого.

- Затвор откроется, и будет установлено новое значение баланса белого (снимок сохранен не будет).

Ручная настройка. Примечание



Фотокамера не может измерить значение баланса белого при вспышке. Если во время съемки используется вспышка, выберите для параметра **Баланс белого** значение **Авто** или **Вспышка**.

Замер экспозиции

Выберите режим  (авто) или режим непрерывной съемки (25) → кнопка **MENU** → вкладка  или  (11) → Замер экспозиции

"Замером экспозиции" называют процесс измерения яркости объекта съемки для определения параметров экспозиции.

Эта функция позволяет выбрать способ замера экспозиции фотокамерой.

Функция	Описание
 Матричный (настройка по умолчанию)	Для замера экспозиции фотокамера использует широкую область экрана. Этот режим замера экспозиции предназначен для различных условий съемки. Рекомендуется для стандартных условий съемки.
 Центр.-взвешенный	Фотокамера замеряет экспозицию для всего кадра, но наивысший приоритет отдается объекту в центре кадра. Это классический метод замера экспозиции при портретной съемке, позволяющий сохранить мелкие элементы заднего плана при определении экспозиции в соответствии с освещением в центре кадра. Этот метод можно использовать совместно с блокировкой фокусировки ( 76) для измерения экспозиции объектов, смещенных от центра кадра.

Замер экспозиции. Примечания

Когда работает цифровой зум, функция **Замер экспозиции** автоматически переключается в режим **Центр.-взвешенный** или в режим точечного замера (замера центра кадра).

Область замера экспозиции



Если для параметра **Замер экспозиции** выбрано значение **Центр.-взвешенный**, отображается разметка диапазона замера экспозиции (6) (если не используется цифровой зум).

Непрерывная съемка

Выберите режим непрерывной съемки → кнопка **MENU** → вкладка  (11) → Непрерывный

Можно выбрать тип непрерывной съемки. Дополнительные сведения см. в разделе "Непрерывная съемка (параметры)" (155).

Чувствительность

Выберите режим  (авто) или режим непрерывной съемки (125) → кнопка **MENU** → вкладка  или  (11) → Чувствительность

Чем выше чувствительность, тем меньше света требуется для съемки.

Чем выше чувствительность, тем более темные объекты можно снимать. Кроме этого, съемку объектов примерно одинаковой яркости можно выполнять с меньшей выдержкой, чтобы уменьшить размазывание изображения из-за перемещения объекта съемки или дрожания фотокамеры.

- Высокая чувствительность дает хорошие результаты при съемке темных объектов, без вспышки, с телескопическим положением объектива и в аналогичных ситуациях, но при этом снимки могут быть слегка зернистыми.

Функция	Описание
Авто (настройка по умолчанию)	При высокой интенсивности освещения используется чувствительность ISO 125; в темных местах фотокамера автоматически повышает чувствительность до максимального значения — ISO 1600.
Авто с фикс. диап.	Выберите диапазон, в соответствии с которым фотокамера будет автоматически регулировать чувствительность — ISO 125-400 (настройка по умолчанию) или ISO 125-800 . Фотокамера не будет повышать чувствительность сверх максимальной величины выбранного диапазона. Задайте максимальное значение чувствительности для управления "зернистостью" полученного изображения.
125, 200, 400, 800, 1600, 3200	Заданное значение чувствительности ISO блокируется.





На мониторе отображается символ текущей настройки (16).

- Если выбран вариант **Авто**, символ **ISO** не отображается при ISO 125; этот символ появляется, если чувствительность автоматически увеличивается до значения больше ISO 125 (126).
- Если выбрана настройка **Авто с фикс. диап.**, отображается символ  и максимальное значение чувствительности.



Чувствительность. Примечание

В сочетании с определенными функциями эта функция может быть недоступна. Дополнительные сведения см. в разделе "Функции, которые нельзя использовать одновременно" (173).

Использование режима зоны АФ

Выберите режим  (авто) или режим непрерывной съемки (25) → кнопка **MENU** → вкладка  или (11) → Режим зоны АФ

Вы можете задать вариант выбора зоны фокусировки для автофокусировки.



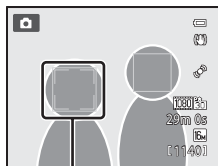



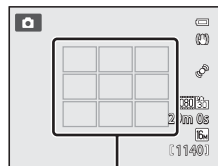



Функция	Описание
 Приоритет лица (настройка по умолчанию)	<p>Фотокамера автоматически распознает лица и фокусируется на них (дополнительную информацию см. в разделе "Использование функции распознавания лиц" (75)). При распознавании нескольких лиц фотокамера фокусируется на лице человека, находящегося ближе всего к фотокамере.</p> <p>Если объекты съемки — не люди, или если в кадре находятся люди, лица которых не распознаны, выбирается режим зоны АФ Авто. Фотокамера автоматически выбирает зоны фокусировки (до девяти зон), в которых объект находится ближе всего к фотокамере.</p>
 Авто	<p>Фотокамера автоматически выбирает зоны фокусировки (до девяти зон), в которых объект находится ближе всего к фотокамере.</p> <p>Для активации зоны фокусировки нажмите спусковую кнопку затвора наполовину.</p> <p>При нажатии спусковой кнопки затвора наполовину зона фокусировки, выбранная фотокамерой, отображается на мониторе (до девяти зон).</p>



Зона фокусировки



Зоны фокусировки

Функция	Описание
<p> Ручной выбор</p>	<p>Выберите ручную позицию фокусировки из 99 зон на экране. Этот параметр подходит для случаев, когда нужный объект относительно неподвижен и не находится в центре кадра. Вращением мультиселектора или нажатием кнопок , ,  или  переместите зону фокусировки на объект съемки и сделайте снимок.</p> <ul style="list-style-type: none"> Для выполнения нижеуказанных настроек нажмите кнопку , чтобы временно отменить выбор зоны фокусировки, затем отрегулируйте каждую из настроек. <ul style="list-style-type: none"> Режим вспышки, режим макросъемки, автоспуск или пользовательский слайдер <p>Для возврата на экран выбора зоны фокусировки нажмите кнопку  еще раз.</p>
<p> Центр</p>	<p>Фотокамера фокусируется на объекте в центре кадра. Зона фокусировки всегда находится в центре кадра.</p>
<p> Ведение объекта</p>	<p>Ведение объекта начинается после выбора объекта фокусировки; зона фокусировки перемещается и следует за этим объектом. См. раздел "Использование функции "Ведение объекта" (39).</p>

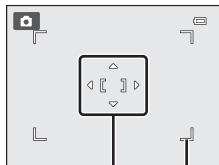

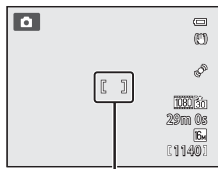

Зона фокусировки
Зоны фокусировки, которые можно выбрать



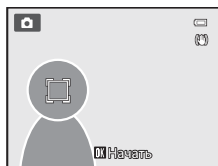



Зона фокусировки



Режим зоны АФ. Примечания

- При использовании цифрового зума фотокамера фокусируется на объекте в центре кадра независимо от выбранного значения параметра **Режим зоны АФ**.
- В редких случаях, при съемке определенных объектов, в отношении которых автофокусировка действует не так, как предполагается (29), объект может оказаться не в фокусе.
- В сочетании с определенными функциями эта функция может быть недоступна. Дополнительные сведения см. в разделе "Функции, которые нельзя использовать одновременно" (73).

Использование функции "Ведение объекта"

Выберите режим  (авто) или режим непрерывной съемки (25) → кнопка MENU → вкладка  или  (11) → Режим зоны АФ

Этот режим используется для съемки движущихся объектов. Ведение объекта начинается после выбора объекта фокусировки; зона фокусировки перемещается и следует за этим объектом.

1 Мульти-selector выберите Ведение объекта и нажмите кнопку .

- Изменив настройки, нажмите кнопку MENU, чтобы вернуться на экран съемки.

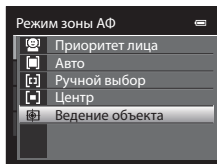

2 Поместите объект в центр рамки и нажмите кнопку .

- Объект будет зарегистрирован.
- Если фотокамера не может сфокусироваться на объекте съемки, рамка становится красной. Измените компоновку кадра и повторите попытку.
- После регистрации вокруг объекта появляется желтая индикация зоны фокусировки и начинается ведение объекта.
- Нажмите кнопку , чтобы отменить регистрацию объекта.
- Если фотокамера потеряет объект, индикация зоны фокусировки исчезнет; зарегистрируйте объект еще раз.

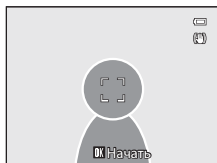

3 Чтобы сделать снимок, нажмите спусковую кнопку затвора до конца.





- Если фотокамера сфокусируется на зоне фокусировки при наполовину нажатой спусковой кнопке затвора, индикация зоны фокусировки станет зеленой, и фокусировка будет заблокирована.
- Если нажать спусковую кнопку затвора наполовину, когда зона фокусировки не отображена, фотокамера сфокусируется на объекте в центре кадра.



Введение объекта. Примечания

- Цифровой зум недоступен.
- Положение зума, режим вспышки, пользовательский слайдер и параметры меню необходимо задать перед регистрацией объекта. Если любая из этих настроек изменяется после регистрации объекта, регистрация отменяется.
- В некоторых условиях (например, если объект быстро перемещается, фотокамера сильно дрожит или в кадре находятся несколько похожих объектов) фотокамера не может зарегистрировать или вести объект или выбирает для ведения другой объект. Кроме этого, возможность корректного ведения объекта съемки зависит от его размера и яркости.
- В редких случаях при съемке объектов, с которыми система автофокусировки работает некорректно (29), объект может быть не в фокусе, несмотря на то что зеленая зона фокусировки подсвечена. Если сфокусироваться не удастся, измените значение параметра **Режим зоны АФ** на **Ручной выбор** или **Центр** либо попробуйте выполнить съемку с блокировкой фокусировки (76), сфокусировавшись на другом объекте на том же расстоянии.
- В сочетании с определенными функциями эта функция может быть недоступна. Дополнительные сведения см. в разделе "Функции, которые нельзя использовать одновременно" (73).

Режим автофокуса

Выберите режим  (авто) или режим непрерывной съемки (25) → кнопка **MENU** → вкладка  или  (11) → Режим автофокуса

Выберите режим фокусировки.

Функция	Описание
AF-S Покадровый АФ (настройка по умолчанию)	Фотокамера выполняет фокусировку только при нажатии спусковой кнопки затвора наполовину.
AF-F Непрерывный АФ	Фотокамера фокусируется непрерывно, пока спусковая кнопка затвора не будет нажата наполовину. Используется для съемки движущихся объектов. Когда фотокамера выполняет фокусировку, раздается звуковой сигнал.

Режим автофокуса для съемки видеороликов

Режим автофокуса для съемки видеороликов можно выбрать в пункте **Режим автофокуса** (57) меню видео.

Меню режима "Интеллект. портрет"

Режим изображения (качество и размер изображения)

Дополнительные сведения о режиме **Режим изображения** см. в разделе "Изменение размера изображения (режим изображения)" (📖71).

Смягчение тона кожи

Перейдите на экран съемки в режиме "Интеллект. портрет" (📖50) → кнопка **MENU** → вкладка 😊 (📖51) → Смягчение тона кожи

Включите функцию смягчения тона кожи.

Функция	Описание
⚡ Высокий уровень	При спуске затвора фотокамера распознает до трех человеческих лиц и, прежде чем сохранить полученный снимок, обрабатывает его, смягчая тона кожи. При этом можно выбрать масштабы применяемой функции смягчения тона кожи.
⚡ Средний уровень (настройка по умолчанию)	
⚡ Низкий уровень	
OFF Выкл.	Отключает функцию смягчения тона кожи.

Если функция смягчения тона кожи включена, во время съемки (📖6) на мониторе отображается символ ее текущей настройки. Если для этой функции выбрано значение **Выключить**, символ текущей настройки не отображается. При компоновке кадра для съемки воздействие функции смягчения тона кожи не отображается. Результат применения функции смягчения тона кожи можно проверить в режиме просмотра.

Таймер улыбки

Перейдите на экран съемки в режиме "Интеллект. портрет" (📖50) → кнопка **MENU** → вкладка 😊 (📖51) → Таймер улыбки

Фотокамера обнаруживает лица, а затем автоматически спускает затвор при обнаружении улыбки.

Функция	Описание
😊 Вкл. (настройка по умолчанию)	Включает таймер улыбки.
OFF Выкл.	Отключает таймер улыбки.

Если функция таймера улыбки включена, во время съемки (📖6) на мониторе отображается символ ее текущей настройки. Если для этой функции выбрано значение **Выключить**, символ текущей настройки не отображается.

Отслеж. моргания

Перейдите на экран съемки в режиме "Интеллект. портрет" (📖50) → кнопка MENU → вкладка 😊 (📖51) → Отслеж. моргания

Фотокамера автоматически спускает затвор два раза при съемке каждого кадра. Из двух снимков будет сохранен тот, на котором глаза объекта открыты.

Функция	Описание
 Вкл.	Включает функцию отслеживания моргания. Если выбрана настройка Вкл. , вспышка недоступна. Если сохраняется снимок, на котором, возможно, закрыты глаза, в течение нескольких секунд отображается диалоговое окно, показанное справа.
OFF Выкл. (настройка по умолчанию)	Отключает функцию отслеживания моргания.

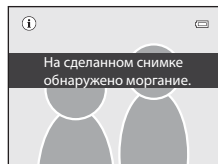

Если функция отслеживания моргания включена, во время съемки (📖6) на мониторе отображается символ ее текущей настройки. Если для этой функции выбрано значение **Выкл.**, символ текущей настройки не отображается.

Меню просмотра

- Дополнительные сведения о функциях редактирования изображений (**Быстрая обработка**, **D-Lighting**, **Смягчение тона кожи**, **Эфф. фильтров** и **Уменьшить снимок**) см. в разделе "Редактирование снимков" (🔍16).
- Дополнительные сведения о функциях **Избранные снимки** и **Удалить из избранных** см. в разделе "Режим Избранные снимки" (🔍9).

🖨️ Задание печати (формирование задания печати DPOF)

Нажмите кнопку  (режим просмотра) → кнопка MENU (🗨️11) → 🖨️ Задание печати

Если для печати снимков, сохраненных на карте памяти, выбран один из приведенных ниже методов, предварительно на карте памяти можно выбрать снимки для печати и количество копий.



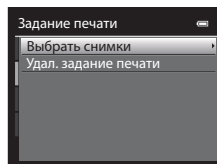

- Печать на принтере, совместимом с DPOF (🔍22) и оснащенном гнездом для карт памяти.
- Заказ отпечатков в цифровой фотолаборатории, предоставляющей услуги печати DPOF.
- Прямая распечатка снимков с фотокамеры при подключении к PictBridge-совместимому (🔍22) принтеру (🔍26). (Если карта памяти извлечена из фотокамеры, задание печати также можно применить к снимкам, сохраненным во внутренней памяти.)

1 Мульти-selectorом выберите **Выбрать снимки** и нажмите кнопку .

- Если в режиме "Избранные снимки" выбрать режим "Автосортировка" или "Список по дате", меню, представленное справа, не отображается. Перейдите к шагу 2.



2 Выберите снимки (не более 99) и количество копий каждого снимка (не более 9).

- Поверните мульти-selector или нажмите кнопку  или  для выбора снимков, а затем нажмите кнопку  или  для выбора количества копий каждого снимка.
- Снимки, выбранные для печати, отмечаются галочкой и числом, обозначающим количество копий, выбранное для печати. Если не задано количество копий, выбор отменяется.
- Поверните рычажок зуммирования в направлении **T** (🔍) для перехода в режим полнокадрового просмотра или в направлении **W** (🖼️), чтобы переключиться в режим просмотра 12 уменьшенных изображений.
- После завершения настройки нажмите кнопку .



3 Выберите, следует ли печатать дату съемки и съёмочную информацию.

- Выберите **Дата** и нажмите кнопку **OK** для печати даты съемки на всех снимках в данном задании печати.
- Выберите **Информация** и нажмите кнопку **OK** для печати съёмочной информации (длина выдержки и значение диафрагмы) на всех снимках в задании печати.
- Выберите **Готово** и нажмите кнопку **OK**, чтобы завершить задание печати.

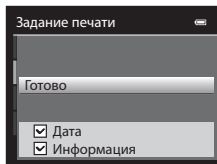

В режиме просмотра снимки, связанные с заданиями печати, помечаются символом .

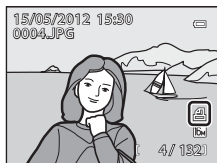

Печать даты съемки и съёмочной информации. Примечания

Если в меню задания печати выбраны параметры **Дата** и **Информация**, дата съемки и съёмочная информация будут напечатаны на изображениях, если используется принтер, совместимый с DPOF () и поддерживающий данную функцию.

- Съёмочную информацию невозможно напечатать, если фотокамера подключена для печати DPOF () напрямую к принтеру с помощью USB-кабеля из комплекта поставки.
- Настройки **Дата** и **Информация** сбрасываются каждый раз при отображении меню **Задание печати**.
- Дата и время, напечатанные на снимке, совпадают с датой и временем, заданными на фотокамере при создании данного снимка. Дата и время, отпечатанные с помощью этой функции, не изменяются после сохранения снимков, если после создания снимка параметр **Часовой пояс и дата** в меню настройки фотокамеры был изменен.



Задание печати. Примечания

При создании задания печати в режиме "Избранные снимки", "Автосортировка" или "Список по дате", если для печати выбраны снимки, которые не входят в выбранный альбом или категорию или созданы не в выбранную дату, отображается окно, представленное на иллюстрации ниже.

- Выберите **Да**, чтобы добавить настройку задания печати к существующему заданию печати.
- Выберите **Нет**, чтобы удалить существующее задание печати и ограничить настройку задания печати.

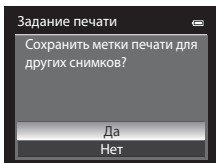

Режим избранных снимков
или режим автосортировки

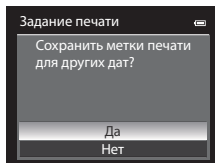

Режим списка по дате

Кроме этого, если количество изображений становится больше 99 из-за добавления настройки текущего задания печати, появляется сообщение, представленное ниже.

- Выберите **Да**, чтобы удалить существующее задание печати и ограничить настройку задания печати.
- Выберите **Отмена**, чтобы сохранить существующее задание печати и удалить настройку задания печати.

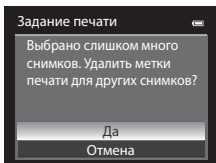

Режим избранных снимков
или режим автосортировки

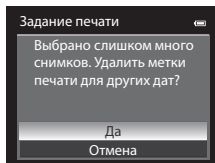

Режим списка по дате

Удаление всех заданий печати

На шаге 1 в процедуре задания печати (43) выберите **Удал. задание печати** и нажмите кнопку , чтобы удалить задания печати для всех снимков.

Печать даты



Дату и время съемки можно впечатывать на снимки во время съемки с помощью функции **Печать даты** (72) в меню настройки. Эти данные могут быть напечатаны даже на принтерах, не поддерживающих печать даты и времени. На снимках будут напечатаны дата и время в соответствии с настройками функции "Печать даты", даже если включена функция **Задание печати** и на экране задания печати установлена дата.

Показ слайдов

Нажмите кнопку  (режим просмотра) → кнопка MENU  (11) →  Показ слайдов



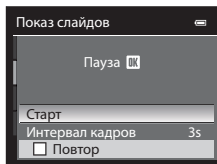

Просмотр снимков, сохраненных во внутренней памяти или на карте памяти, в режиме AutoPlay (Автозапуск).

1 Мульти-selector выберите **Старт** и нажмите кнопку .

- Для изменения интервала между снимками выберите параметр **Интервал кадров** и нажмите кнопку ; выберите нужный интервал, а затем — **Старт**.
- Для автоматического повторения показа слайдов перед выбором **Старт** включите режим **Повтор** и нажмите кнопку . При включении функции повтора рядом с названием этого параметра будет выставлен флажок .





2 Начинается показ слайдов.

- На мульти-selector нажмите кнопку , чтобы отобразить следующий снимок, или кнопку , чтобы отобразить предыдущий снимок. Нажмите и удерживайте кнопку  для быстрой прокрутки вперед или  для быстрой прокрутки назад.
- Чтобы приостановить показ или выйти из этого режима до завершения показа, нажмите кнопку .





3 Выберите "Завершить" или "Начать снова".



- После просмотра последнего кадра, а также когда просмотр приостановлен, отображается диалоговое окно, показанное справа. Выберите  и нажмите кнопку , чтобы вернуться к шагу 1. Чтобы повторно выполнить показ слайдов, выберите .



Показ слайдов. Примечания

- При показе слайдов отображается только первый кадр видеороликов  (92), включенных в показ слайдов.
- Если для последовательности  (7) задано значение **Только основной снимок**, отображается только ее основной снимок.
- Снимки, сделанные в режиме "Простая панорама", при показе слайдов отображаются в режиме полнокадрового просмотра. Прокрутка не выполняется.
- Показ слайдов длится не более 30 минут, даже если выбран параметр **Повтор**  (77).

Защита

Нажмите кнопку  (режим просмотра) → кнопка MENU 11 →  Защита

Защита выбранных снимков от случайного удаления.

На экране выбора изображений выберите снимки и включите или отмените защиту.

Дополнительные сведения см. в разделе "Экран выбора снимков" (48).

Помните о том, что форматирование внутренней памяти фотокамеры или карты памяти приведет к необратимому удалению защищенных файлов (78).

Защищенные снимки в режиме просмотра помечаются символом  (8).

Экран выбора снимков

Экран выбора изображений открывается в перечисленных ниже меню.

В некоторых пунктах меню можно выбрать только один снимок; другие пункты меню дают возможность выбора нескольких снимков.

Функции, позволяющие выбрать только одно изображение	Функции, позволяющие выбрать несколько изображений
<ul style="list-style-type: none"> • Меню просмотра: Повернуть снимок (👁️49), Выбрать основн. снимок (👁️52) • Меню настройки: Выбрать снимок в меню Экран приветствия (👁️66) 	<ul style="list-style-type: none"> • Меню просмотра: Выбрать снимки в меню Задание печати (👁️43), Защита (👁️47), Выбранные снимки в меню Копирование (👁️51) Избранные снимки Удалить из избранных • Удалить выбр. снимки в меню Удалить (📖32)

Чтобы выбрать изображения, выполните описанные ниже действия.

1 Чтобы выбрать нужный снимок, поверните мультиселектор либо нажмите кнопку ◀ или ▶.

- Поверните рычажок зуммирования в направлении **T** (🔍) для перехода в режим полнокадрового просмотра или в направлении **W** (📐), чтобы переключиться на просмотр 12 уменьшенных изображений.
- Если используются функции, допускающие выбор только одного изображения, перейдите к шагу 3.



2 Нажмите кнопку ▲ или ▼, чтобы задать для снимков параметр **ON** или **OFF** (или количество копий).

- Если выбран параметр **ON**, изображение помечается галочкой (☑️). Повторите шаги 1 и 2 для выбора дополнительных изображений.



3 Нажмите кнопку **OK**, чтобы подтвердить сделанный выбор.



- Если выбрано, например **Выбранные снимки**, открывается диалоговое окно подтверждения. Выполните экранные инструкции.

Повернуть снимок

Нажмите кнопку  (режим просмотра) → кнопка MENU  →  Повернуть снимок

Изменение ориентации снимков, просматриваемых на мониторе фотокамеры, после съемки. Снимки можно повернуть на 90° по часовой стрелке или против часовой стрелки.

Снимки, сохраненные в вертикальной ориентации, можно повернуть на 180° в обоих направлениях.

Выберите снимок на экране выбора снимка (48), чтобы вывести на монитор меню поворота изображения. Чтобы повернуть снимок на 90°, поверните мультиселектор или нажмите кнопку  или .



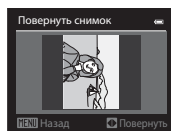
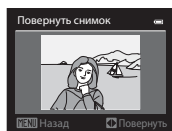

Поворот на 90°
против часовой
стрелки





Поворот на 90° по
часовой стрелке

Нажмите кнопку , чтобы зафиксировать показанную ориентацию и сохранить данные об ориентации вместе со снимком.

Повернуть снимок. Примечания

- Снимки, сделанные другими фотокамерами, не моделью COOLPIX S9300/S9200, поворачивать нельзя.
- Снимки, сделанные в режиме 3D-фотосъемки, поворачивать нельзя.
- Если отображается только основной снимок последовательности, содержащиеся в ней снимки поворачивать нельзя. Прежде чем применить данную настройку, отобразите снимки по отдельности (, .



Звуковая заметка

Нажмите кнопку  (режим просмотра) → выберите снимок → кнопка MENU  →  Звуковая заметка

Используйте для записи звуковых заметок к снимкам микрофон фотокамеры.

- Для снимка без звуковой заметки открывается экран записи; для снимка со звуковой заметкой (изображения, помеченного символом  в режиме полнокадрового просмотра) открывается экран просмотра.

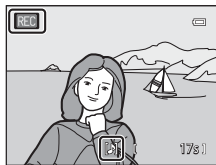

Запись звуковых заметок

- Звуковую заметку можно записывать не более 20 секунд с момента нажатия кнопки .
- Не прикасайтесь к микрофону во время записи.
- Во время записи на мониторе мигают символы REC и .
- После окончания записи открывается экран воспроизведения звуковых заметок.



Воспроизведение звуковых заметок

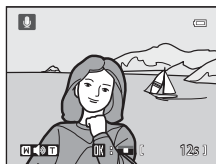

Снимки, для которых записаны звуковые заметки, отмечены символом  в режиме полнокадрового просмотра.

- Нажмите кнопку , чтобы воспроизвести звуковую заметку. Чтобы остановить воспроизведение, еще раз нажмите кнопку .
- Для настройки громкости во время воспроизведения поверните рычажок зуммирования в направлении **T** или **W**.
- Нажмите кнопку мультиселектора  до или после воспроизведения звуковой заметки для возврата к меню воспроизведения. Для выхода из меню воспроизведения нажмите кнопку MENU.



Удаление звуковых заметок

Нажмите кнопку  на экране воспроизведения звуковых заметок.

Кнопкой мультиселектора  или  выберите **Да** и нажмите кнопку , чтобы удалить только звуковую заметку.

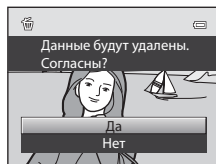

Звуковые заметки. Примечания

- При удалении снимка с записанной звуковой заметкой будут удалены и снимок, и его звуковая заметка.
- Звуковые заметки невозможно записать для снимков, к которым уже прикреплена звуковая заметка. Перед записью новой звуковой заметки необходимо удалить предыдущую.
- Звуковые заметки нельзя присоединять к снимкам, сделанным другими фотокамерами, не моделью COOLPIX S9300/S9200.
- Звуковую заметку, присоединенную к снимкам с параметром **Защита** (, 47), невозможно удалить.

Дополнительные сведения

Дополнительные сведения см. в разделе "Имена файлов и папок" (, 89).

☑ Копирование (копирование файлов из внутренней памяти на карту памяти и обратно)

Нажмите кнопку (режим просмотра) → кнопка MENU (11) → ☑ Копирование

Копирование снимков с карты памяти во внутреннюю память фотокамеры и наоборот.

1 Мульти-selector выберите на экране копирования нужный параметр и нажмите кнопку .

- **С камеры на карточку:** копирование снимков из внутренней памяти на карту памяти.
- **С карточки на камеру:** копирование снимков с карты памяти во внутреннюю память.

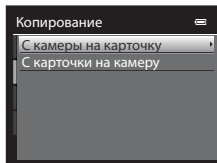

2 Выберите параметр копирования и нажмите кнопку .

- **Выбранные снимки:** копирование снимков, выбранных на экране выбора изображений (48). В последовательности, для которой задано отображение только основного снимка (7), копируются все снимки.
- **Все снимки:** копирование всех снимков. Если выбран определенный снимок в последовательности, эта функция не отображается.
- **Текущая последовательность:** эта функция отображается, если снимок в последовательности был выбран до открытия меню просмотра. Копируются все снимки в текущей последовательности.

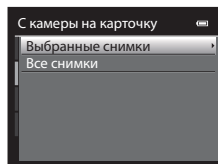

☑ Копирование снимков. Примечания

- Можно копировать файлы в формате JPEG, MOV, WAV и MPO. Файлы, записанные в других форматах, копировать нельзя.
- Вместе со снимком копируется присоединенная к снимку **Звуковая заметка** (50) и параметр **Защита** (47).
- Копирование снимков, выполненных фотокамерой другой марки или модели или измененных на компьютере, невозможно.
- Настройки **Задание печати** (43) не копируются вместе со снимками.
- Если для параметра **Свойства отобр. послед.** (52) задано значение **Только основной снимок**, выбран определенный снимок в последовательности и нажата кнопка для отображения отдельных снимков (7), доступна только функция копирования изображений **С карточки на камеру**.

Сообщение: "В памяти нет снимков."



Если при включении режима просмотра на карте памяти отсутствуют снимки, отображается сообщение **В памяти нет снимков**. Нажмите кнопку **MENU** и выберите **Копирование** в меню просмотра, чтобы скопировать снимки, сохраненные во внутренней памяти фотокамеры, на карту памяти.

Дополнительные сведения

Дополнительные сведения см. в разделе "Имена файлов и папок" (89).

Свойства отобр. послед.



Нажмите кнопку  (режим просмотра) → кнопка **MENU** (11) →  Свойства отобр. послед.



Выберите метод отображения серии последовательно сделанных снимков (последовательность, 7) в режиме полнокадрового просмотра (30) или в режиме просмотра уменьшенных изображений (31).

Настройки применяются ко всем последовательностям и сохраняются в памяти фотокамеры даже при ее выключении.

Функция	Описание
Отдельные снимки	Отображение всех снимков в последовательности.
Только основной снимок (настройка по умолчанию)	Возврат последовательности, в которой снимки отображаются по отдельности, в режим отображения только основного снимка.

Выбрать основн. снимок



Нажмите кнопку  (режим просмотра) → выберите нужную последовательность → кнопка **MENU** (11) →  Выбрать основн. снимок

Если для параметра **Свойства отобр. послед.** выбрано значение **Только основной снимок**, для каждой последовательности снимков можно выбрать основной снимок, который будет отображаться в режиме полнокадрового просмотра (30) или в режиме просмотра уменьшенных изображений (31).

- При изменении данной настройки, прежде чем нажать кнопку **MENU**, выберите нужную последовательность в режиме полнокадрового просмотра или просмотра уменьшенных изображений.
- Когда отобразится экран выбора основного снимка, выберите снимок. Дополнительные сведения см. в разделе "Экран выбора снимков" (48).

Меню видео

Параметры видео





Откройте экран съемки → кнопка **MENU** → вкладка  (видео)  11 → Параметры видео

Выбор типа снимаемого видео.

Фотокамера поддерживает создание видеороликов со стандартной скоростью и видеороликов режиме HS (высокоскоростном) ()55), которые можно воспроизводить в замедленном или ускоренном режиме.

Чем больше размер изображения и битрейт, тем выше качество изображения; однако при этом увеличивается и размер файла.

Видеоролики со стандартной скоростью

Функция	Описание
 HD 1080p ★ (1920×1080) (настройка по умолчанию)	Запись видео с размером экрана 16:9. <ul style="list-style-type: none">• Битрейт видео: 14,7 Мбит/с• Частота кадров: прилб. 30 кадров в секунду
 HD 1080p (1920×1080)	Запись видео с размером экрана 16:9. <ul style="list-style-type: none">• Битрейт видео: 12,3 Мбит/с• Частота кадров: прилб. 30 кадров в секунду
 HD 720p (1280×720)	Запись видео с размером экрана 16:9. <ul style="list-style-type: none">• Битрейт видео: 6,1 Мбит/с• Частота кадров: прилб. 30 кадров в секунду
 iFrame 540 (960×540)	Запись видео с размером экрана 16:9. Один из форматов, поддерживаемых Apple Inc. <ul style="list-style-type: none">• Битрейт видео: 20,8 Мбит/с• Частота кадров: прилб. 30 кадров в секунду Если запись выполняется во внутреннюю память фотокамеры, видеозапись может неожиданно прекратиться из-за определенной компоновки кадра. Для съемки важных видеороликов рекомендуется использовать карту памяти (класса 6 или выше).
 VGA (640×480)	Запись видео с размером экрана 4:3. <ul style="list-style-type: none">• Битрейт видео: 2,9 Мбит/с• Частота кадров: прилб. 30 кадров в секунду

iFrame 540 (960×540). Примечание

Функции редактирования видеороликов недоступны.

Дополнительные сведения

Дополнительные сведения см. в разделе "Максимальная длина видеоролика" .

Видеоролики HS

Дополнительные сведения см. в разделе "Запись видео в замедленном или ускоренном режиме (видео HS)" (🔍55).

Функция	Описание
HS 120 кадр./с (640x480)	Замедленная видеозапись (1/4 скорости) с размером экрана 4:3. <ul style="list-style-type: none"> • Максимальная длина видеоролика*: 10 с (время просмотра: 40 с) • Битрейт видео: 2,9 Мбит/с • Частота кадров: прикл. 120 кадров в секунду
HS 60 кадр./с (1280x720)	Замедленная видеозапись (1/2 скорости) с размером экрана 16:9. <ul style="list-style-type: none"> • Максимальная длина видеоролика*: 30 с (время просмотра: 1 мин) • Битрейт видео: 6,1 Мбит/с • Частота кадров: прикл. 60 кадров в секунду
HS 15 кадр./с (1920x1080)	Ускоренная видеозапись (скорость выше в 2 раза) с размером экрана 16:9. <ul style="list-style-type: none"> • Максимальная длина видеоролика*: 2 мин (время просмотра: 1 мин) • Битрейт видео: 12,3 Мбит/с • Частота кадров: прикл. 15 кадров в секунду

- * Максимальное время записи указано только для фрагментов, предназначенных для замедленного или ускоренного просмотра.
- Битрейт видео — это объем видеоданных, записываемых в секунду. Поскольку фотокамера поддерживает систему переменного битрейта (VBR), битрейт видеозаписи автоматически изменяется в соответствии с объектом съемки таким образом, что при съемке часто перемещающихся объектов увеличивается количество данных, записываемых в секунду при видеосъемке, из-за чего увеличивается размер видеофайла.

Видеозапись в режиме HS и настройка режима "Специальн. эффекты". Примечания

Для параметра **Параметры видео** нельзя выбрать значение HS 120 кадр./с (640x480), если для режима съемки "Специальн. эффекты" выбрано значение **Софт-фильтр** или **Ностальгическая сепия**.

Даже если выбрать HS 120 кадр./с (640x480) для другого режима записи, а для режима съемки "Специальн. эффекты" задать значение **Софт-фильтр** или **Ностальгическая сепия**, для параметра **Параметры видео** будет автоматически установлено значение HS 60 кадр./с (1280x720) при повороте диска выбора режимов в положение **EFFECTS**.

Открыть с метражом HS

Откройте экран съемки → кнопка **MENU** → вкладка (видео) (📖11) → Открыть с метражом HS



Этот параметр определяет, будет ли видеоролик HS с самого начала видеозаписи записываться в замедленном или ускоренном режиме.

Функция	Описание
Вкл. (настройка по умолчанию)	Видеозапись с самого начала ведется в режиме HS.
Выкл.	В начале видеозапись выполняется с обычной скоростью. Переключитесь в режим видео HS кнопкой в тот момент видеозаписи, когда фотокамера должна перейти в замедленный или в ускоренный режим просмотра.

Запись видео в замедленном или ускоренном режиме (видео HS)

Откройте экран съемки → кнопка MENU → вкладка  (видео) (11) → Параметры видео

Доступна видеозапись в режиме HS (высокоскоростном). Видеоролики, сделанные в режиме HS, можно просмотреть в замедленном режиме (1/4 или 1/2 от стандартной скорости просмотра) или в ускоренном режиме (в два раза быстрее стандартной скорости).





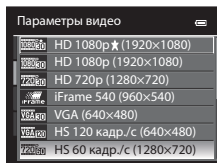

1 Мульти-selector выберите "Видео HS" (54) и нажмите кнопку .

- Изменив настройки, нажмите кнопку MENU, чтобы вернуться на экран съемки.



2 Чтобы начать запись, нажмите кнопку

● (видеозапись .

- Если в меню видео для параметра **Открыть с метражом HS** (54) выбрано значение **Вкл.**, видеозапись с самого начала ведется в режиме HS.
- Если в меню видео для параметра **Открыть с метражом HS** (54) выбрано значение **Выкл.**, видеозапись с самого начала ведется с обычной скоростью. Переключитесь в режим видео HS кнопкой  в тот момент видеозаписи, когда фотокамера должна перейти в замедленный или в ускоренный режим просмотра.
- Когда заканчивается время записи видео HS (54), а также при нажатии кнопки , фотокамера переключается в режим видеозаписи с обычной скоростью. Каждый раз при нажатии кнопки  фотокамера переключается из режима видеозаписи с обычной скоростью в режим видеозаписи HS и обратно.
- При видеозаписи в режиме HS максимальная длина видеоролика меняется: отображается доступное время видеозаписи в режиме HS.
- В зависимости от режима видеозаписи — видеозапись в режиме HS или с обычной скоростью — на экране отображается соответствующий символ параметров видео.

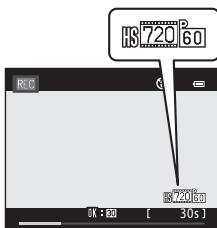

При записи видео HS

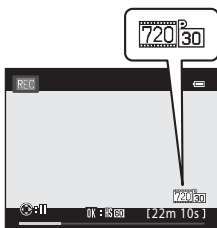

При записи видео с обычной скоростью

3 Чтобы завершить запись, нажмите кнопку ● (видеозапись .

✓ Видео HS. Примечания

- Звук не записывается.
- Положение зума, фокусировка, экспозиция и баланс белого блокируются при нажатии кнопки  (видеозапись ) для начала записи.

Видео HS

Записанные видеоролики воспроизводятся с частотой примерно 30 кадров в секунду.

Если в меню видео для параметра **Параметры видео** (53) задано значение **VGA120 HS 120 кадр./с (640×480)** или **720i HS 60 кадр./с (1280×720)**, можно создавать видеоролики, пригодные для просмотра в замедленном режиме.

Если выбрано значение **1080i HS 15 кадр./с (1920×1080)**, видеоролики можно просматривать в ускоренном режиме, в два раза быстрее стандартной скорости.

Фрагменты, записанные с параметром **VGA120 HS 120 кадр./с (640×480)**:

видеоролики длительностью до 10 секунд записываются на высокой скорости и просматриваются в замедленном режиме, в четыре раза медленнее стандартной скорости.

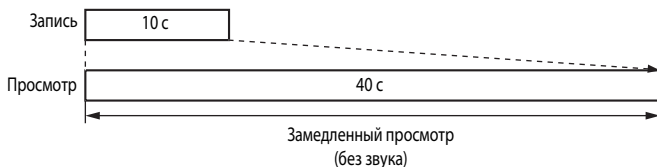



Фрагменты, записанные с параметром **1080i HS 15 кадр./с (1920×1080)**:

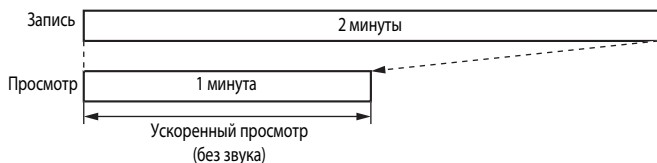

создаются видеоролики длиной до 2 минут, предназначенные для просмотра в ускоренном режиме. Видеоролики просматриваются в два раза быстрее, чем при стандартной скорости.





Режим автофокуса

Откройте экран съемки → кнопка MENU → вкладка  (видео) (11) → Режим автофокуса

Выберите режим фокусировки фотокамеры при записи видеоролика со стандартной скоростью (53).

Функция	Описание
AF-S Покадровый АФ (настройка по умолчанию)	Блокировка фокусировки при нажатии кнопки  (видеозапись ) для начала записи. Выберите эту функцию, если расстояние от фотокамеры до объекта съемки практически не меняется.
AF-F Непрерывный АФ	При видеосъемке фотокамера непрерывно фокусируется. Этот режим подходит для съемки с переменным расстоянием от фотокамеры до объекта съемки. На видеоролике может записаться звук срабатывания фокусировки фотокамеры. Если этот звук ощутим, рекомендуется задать настройку Покадровый АФ .

Подавл. шумов от ветра

Откройте экран съемки → кнопка MENU → вкладка  (видео) (11) → Подавл. шумов от ветра

Укажите, нужно ли во время записи видео с обычной скоростью подавлять шумы от ветра (53).

Функция	Описание
 Вкл.	Запись выполняется с максимальным понижением шума ветра, дующего во встроенный микрофон фотокамеры. Эта функция предназначена для видеозаписи при сильном ветре. Из-за нее другие записанные звуки могут быть плохо различимы при просмотре.
OFF Выкл. (настройка по умолчанию)	Подавление шумов от ветра выключено.

- Во время видеозаписи на мониторе отображается символ этой настройки, если установлено значение **Вкл.** (6).
- Если в меню **Параметры видео** выбран режим видеозаписи HS, функция подавления шумов от ветра недоступна. Эта настройка принимает фиксированное значение **Выкл.**



Параметры GPS (только для модели COOLPIX S9300)

Настройки GPS

Нажмите кнопку **MENU** → вкладка  (параметры GPS) (11) → Параметры GPS

Функция	Описание
Запись данных GPS	Если выбрать для этого параметра значение Включить , принимаются сигналы спутника GPS и начинается позиционирование ( 94). <ul style="list-style-type: none">По умолчанию задано значение Выкл.
Синхронизация	Сигналы GPS-спутников используются для настройки даты и времени на внутренних часах фотокамеры (только если для параметра Запись данных GPS в разделе Параметры GPS меню параметров GPS задано значение Включить). Перед синхронизацией проверьте состояние позиционирования.
Обновить файл A-GPS	Для обновления файла A-GPS (вспомогательной системы GPS) используется карта памяти. Если используется новейший файл A-GPS, процесс отслеживания для позиционирования ускоряется.

Синхронизация. Примечания

- Функция **Синхронизация** настраивает дату и время в соответствии с часовым поясом, заданным в разделе **Часовой пояс и дата** (22, 67) меню настройки. Прежде чем настраивать функцию **Синхронизация**, проверьте часовой пояс.
- Дата и время, настроенные с помощью функции **Синхронизация**, не так точны, как на радиочасах. Если с помощью функции **Синхронизация** вам не удалось точно настроить время, воспользуйтесь функцией **Часовой пояс и дата** в меню настройки.

Обновление файла A-GPS

Загрузите последний файл A-GPS с веб-сайта, указанного ниже, и используйте его для обновления.
<http://nikonimglib.com/agps/index.html>

- Файл A-GPS для фотокамеры COOLPIX S9300 доступен только на вышеуказанном веб-сайте.

- 1 Загрузите на компьютер последний файл A-GPS с этого веб-сайта.
- 2 С помощью устройства для чтения карт памяти или других устройств скопируйте загруженный файл в папку "NCFL" на карте памяти.
 - Папка "NCFL" находится непосредственно в корневом каталоге карты памяти. Если на карте памяти нет папки "NCFL", создайте новую папку.
- 3 Вставьте карту памяти со скопированным файлом в фотокамеру.
- 4 Включите фотокамеру.
- 5 Нажмите кнопку **MENU**, чтобы отобразить меню параметров GPS, а затем мультиселектором выберите **Параметры GPS**.
- 6 Выберите **Обновить файл A-GPS** и обновите файл.

Обновление файла A-GPS. Примечания

- Во время первого позиционирования с помощью фотокамеры, которая ранее не эксплуатировалась, файл A-GPS не активируется. Его активация выполняется при позиционировании во второй раз.
- Срок действия файла A-GPS составляет семь дней. Срок действия можно узнать на экране обновления.
- Если срок действия файла A-GPS истек, отслеживание информации о местоположении не ускорится. Прежде чем использовать функцию GPS, рекомендуется обновить файл A-GPS.

Точки интереса (POI) (запись и отображение названий географических объектов)

Нажмите кнопку **MENU** → вкладка  (параметры GPS) (📖11) → Точки интереса (POI)

В этом разделе указано, как настроить точки интереса (POI, информацию о названиях географических объектов).

Функция	Описание
Встроить POI	<p>Если задано значение Вкл., на снимке записывается информация о названии географического объекта (за исключением видеороликов).</p> <ul style="list-style-type: none"> По умолчанию задано значение Вкл.
Отобразить POI	<p>Если задано значение Вкл., информация о названии географического объекта отображается на экране съемки или просмотра (📖6, 📖8).</p> <p>Если при создании снимка параметр Встроить POI имеет значение Вкл., на экране просмотра отображается информация о названии географического объекта.</p> <ul style="list-style-type: none"> По умолчанию задано значение Вкл.
Уровень детализации	<p>Настройте уровень отображения информации о названии географического объекта. Чем выше уровень отображения, тем подробнее отображаемая географическая информация.</p> <ul style="list-style-type: none"> Если задан уровень 1: отображаются названия стран. Если заданы уровни с 2 по 5: отображаемая информация зависит от страны пребывания. Если задан уровень 6: отображаются названия географических объектов (сооружений).
Изменить POI	<p>Если в режиме просмотра задано значение Обновить POI, информацию о географическом объекте, записанную на снимке, можно изменить. Прежде чем нажать кнопку MENU, выберите снимок, информацию о географическом объекте которого необходимо отредактировать.</p> <ul style="list-style-type: none"> Если выбран уровень 6, кнопками мультиселектора ◀ или ▶ можно изменить название географического объекта. Уровень отображения информации о POI можно настроить кнопками мультиселектора ▲ и ▼. <p>При выборе настройки Удалить POI информация о географическом объекте, записанная на снимке, удаляется.</p>

Отображение POI

Если на выбранном уровне отображения информация о названии географического объекта отсутствует, отображается символ "----".

Функция "Создать журнал" (запись хронологических данных о перемещении)

Нажмите кнопку **MENU** → вкладка  (параметры GPS) ( 11) → Создать журнал

С момента начала ведения журнала полученные данные отслеживания записываются, пока не пройдет предустановленное время.

- Нельзя использовать данные журнала, просто записав их. Чтобы использовать эти данные, выберите **Завершить журнал** и сохраните их на карту памяти.

- 1** Мульти-selector выберите **Начать журнал** и нажмите кнопку .

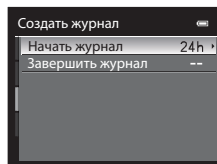

- 2** Выберите длительность записи журнала и нажмите кнопку .

- Начнется запись журнала.
- Данные журнала будут записываться с частотой один раз в минуту, пока не пройдет заданное время.
- Во время записи данных в журнал на экране отображается символ .

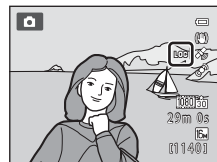
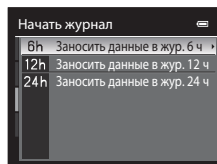

- 3** Когда запись журнала завершится, выберите параметр **Завершить журнал** в разделе **Создать журнал** меню параметров GPS и нажмите кнопку .

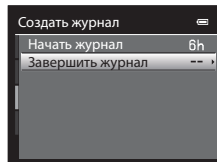

4 Выберите **Сохранить журнал** и нажмите кнопку **OK**.

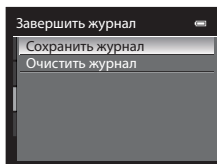

- Данные журнала будут сохранены на карту памяти.



Запись журнала. Примечания

- Если дата и время не заданы, журнал вести нельзя.
- Во избежание неожиданного отключения фотокамеры во время записи журнала ее батарея должна быть полностью заряжена. При разрядке батареи запись журнала завершается.
- Запись журнала завершается в следующих случаях, даже если времени для записи журнала достаточно.
 - Если подсоединен USB-кабель.
 - Если извлечена батарея.
 - Если для параметра **Запись данных GPS** в меню **Параметры GPS** задано значение **Выключить** (а также при использовании функции **Сброс всех знач.**).
 - При изменении настроек внутренних часов (часового пояса или даты и времени).
- При выполнении нижеперечисленных действий запись журнала приостанавливается.
 - Во время непрерывной съемки
 - Во время записи видео
- Если время записи журнала еще не закончилось, даже при выключении фотокамеры запись данных в журнал непрерывно выполняется, пока не истечет заданное время.
- Данные журнала временно сохраняются в фотокамере. Пока данные журнала хранятся в фотокамере, запись новых журналов невозможна. По завершении записи сохраните данные журнала на карту памяти.
- За один день можно сохранить не более 36 событий в журнале.
- На одну карту памяти можно сохранить не более 100 событий в журнале.



Удаление данных журнала

- Чтобы удалить временно хранящиеся в фотокамере данные журнала, на шаге 4 выберите **Очистить журнал**.
- Чтобы удалить хранящиеся на карте памяти данные журнала, в режиме **Просмотреть журнал** (63) нажмите кнопку .

Данные журнала

Данные журнала сохраняются в формате, совместимом с NMEA. Однако отображение этих данных в программах, поддерживающих NMEA, или на фотокамерах, совместимых с NMEA, не гарантируется.

Просмотреть журнал

Нажмите кнопку **MENU** → вкладка  (Параметры GPS)  11 → Просмотреть журнал

Для подтверждения или удаления данных журнала, сохраненных на карте памяти, используется функция **Создать журнал** (61).

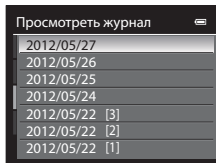



Удаление данных журнала

Нажмите кнопку  и выберите требуемую функцию.

- **Выбранный журнал:** удаляются данные журнала.
- **Все журналы:** удаляются все данные журналов, сохраненные на карте памяти.

Электронный компас

Нажмите кнопку **MENU** → вкладка  (Параметры GPS)  11 → Электронный компас

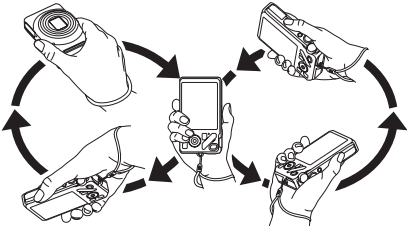
Функция	Описание
Отображение компаса	<p>Если задано значение Вкл., на экране съемки отображается компас.</p> <ul style="list-style-type: none"> По умолчанию задано значение Выкл. Информация о стороне света, в которую направлена фотокамера, отображается на основании полученных данных о направлении. Если монитор направлен вверх, индикатор компаса переключается в режим круглого компаса с красной стрелкой, указывающей на север. <ul style="list-style-type: none"> Стиль отображения: север, восток, юг и запад Диапазон отображения: 16 основных точек
Коррекция компаса	<p>Отрегулируйте компас, если он неправильно отображает направление. Когда отобразится экран, представленный на иллюстрации справа, опишите фотокамерой в воздухе восьмерку, поворачивая руку таким образом, чтобы фотокамера была направлена вперед и назад, вправо и влево или вверх и вниз.</p> <div data-bbox="681 515 926 697" style="border: 1px solid black; padding: 5px;"> <p>Коррекция компаса</p> <p>Переместите камеру движением в виде восьмерки</p>  </div> 

Использование электронного компаса. Примечания





- Когда объектив фотокамеры обращен вверх, электронный компас не отображается.
- Электронный компас данной фотокамеры нельзя использовать для альпинизма и других специализированных областей применения. Этот компас отображает только общее направление.
- Рядом со следующими объектами направление может определяться неправильно: магниты, металлические объекты, электродвигатели, электрическая бытовая техника или силовые электрические кабели.
- В следующих местах направление может определяться неправильно: в автомобилях, поездах, на кораблях, в самолетах, внутри зданий или в подземных переходах
- Если информация о местоположении не записана, направление может определяться неправильно.

Меню настройки

Экран приветствия

Нажмите кнопку **MENU** → вкладка  (📖11) → Экран приветствия

Укажите, должен ли отображаться на мониторе экран приветствия при включении фотокамеры.

Функция	Описание
Нет (настройка по умолчанию)	Отображение экрана съемки или просмотра без отображения экрана приветствия.
COOLPIX	Отображение экрана приветствия перед отображением экрана съемки или просмотра.
Выбрать снимок	<p>Выберите один из снимков в качестве экрана приветствия. Откройте экран выбора снимков, выберите снимок ()48) и нажмите кнопку OK, чтобы подтвердить выбор.</p> <ul style="list-style-type: none">• Выбранный снимок сохраняется в фотокамере и будет появляться в качестве экрана приветствия, даже если исходный снимок удален.• Нельзя зарегистрировать следующие снимки.<ul style="list-style-type: none">- Снимки, при создании которых для параметра Режим изображения (📖71) было задано значение  4608x2592- Снимки, уменьшенные до размера 320 x 240 или меньше с помощью функции редактирования "Уменьшить снимок" ()21) или "Кадрировать" ()22)- Снимки, сделанные в режиме "Простая панорама".- Снимки, сделанные в режиме "3D-фотосъемка"

Часовой пояс и дата

Нажмите кнопку **MENU** → вкладка **У** (📖11) → Часовой пояс и дата

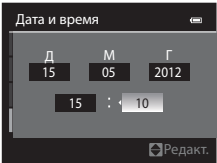
Функция	Описание
Дата и время	<p>Установка даты и времени на встроенных часах фотокамеры.</p> <p>Для установки даты и времени воспользуйтесь мультиселектором.</p> <ul style="list-style-type: none"> Выберите поле: нажмите кнопку ► или ◀ (выбор осуществляется в следующем порядке: Д (дата) → М (месяц) → Г (год) → час → минута). Задайте значение: нажмите кнопку ▲ или ▼. Дату и время также можно задать вращением мультиселектора. Для завершения настройки: выберите минута и нажмите кнопку OK или ►. 
Формат даты	<p>Выберите порядок отображения дня, месяца и года (Год/месяц/день, Месяц/день/год или День/месяц/год).</p>
Часовой пояс	<p>Можно задать параметр 🏠 (Дом. час. пояс), а также включить или выключить летнее время.</p> <p>Если выбрано ➔ (пункт назначения), разница во времени (🕒69) относительно 🏠 (домашний часовой пояс) вычисляется автоматически, и записываются локальные дата и время. Эта функция полезна в путешествиях.</p>

Выбор часового пояса пункта назначения

1 Мульти-selectorом выберите **Часовой пояс** и нажмите кнопку **OK**.

- Откроется экран **Часовой пояс**.

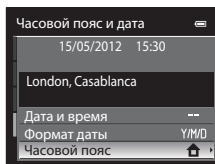

2 Выберите **Пункт назначения** и нажмите кнопку **OK**.

- Дата и время на мониторе изменятся в соответствии с выбранным регионом.

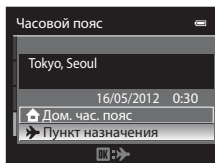

3 Нажмите кнопку **▶**.

- Откроется меню выбора часового пояса.

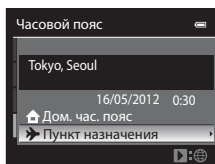

4 Нажмите кнопку **◀** или **▶**, чтобы выбрать пункт назначения (Часовой пояс).

- Отображается разница во времени между домашним часовым поясом и пунктом назначения.
- Если фотокамера используется в регионе, где действует летнее время, включите настройку летнего времени с помощью функции **▲**. Когда эта настройка включена, в верхней части монитора появляется символ и часы переводятся на час вперед. Для выключения этой настройки нажмите **▼**.
- Нажмите кнопку **OK**, чтобы зарегистрировать часовой пояс пункта назначения.
- Если выбран часовой пояс пункта назначения, в режиме съемки на мониторе фотокамеры отображается символ .

Разница во времени

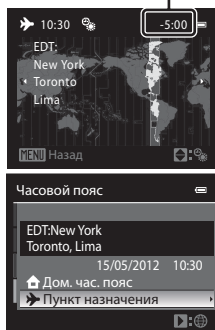

Дом. час. пояс

- Для переключения на домашний часовой пояс выберите **Дом. час. пояс** на шаге 2 и нажмите кнопку **OK**.
- Чтобы сменить домашний часовой пояс, выберите параметр **Дом. час. пояс** на шаге 2 и выполните те же действия, что и при настройке параметра **Пункт назначения**, для выбора домашнего часового пояса.

 **Часовые пояса**

Список часовых поясов, поддерживаемых фотокамерой, приводится ниже.

Если разница во времени не указана ниже, установите часы фотокамеры с помощью функции **Часовой пояс и дата**.

UTC +/-	Регион	UTC +/-	Регион
-11	Midway, Samoa	+1	Madrid, Paris, Berlin
-10	Hawaii, Tahiti	+2	Athens, Helsinki, Ankara
-9	Alaska, Anchorage	+3	Moscow, Nairobi, Riyadh, Kuwait, Manama
-8	PST (PDT): Los Angeles, Seattle, Vancouver	+4	Abu Dhabi, Dubai
-7	MST (MDT): Denver, Phoenix	+5	Islamabad, Karachi
-6	CST (CDT): Chicago, Houston, Mexico City	+5,5	New Delhi
-5	EST (EDT): New York, Toronto, Lima	+6	Colombo, Dhaka
-4,5	Caracas	+7	Bangkok, Jakarta
-4	Manaus	+8	Beijing, Hong Kong, Singapore
-3	Buenos Aires, Sao Paulo	+9	Tokyo, Seoul
-2	Fernando de Noronha	+10	Sydney, Guam
-1	Azores	+11	New Caledonia
±0	London, Casablanca	+12	Auckland, Fiji

Настройки монитора

Нажмите кнопку **MENU** → вкладка  (11) → Настройка монитора

Функция	Описание
Информация о фото	Выберите информацию для отображения на мониторе в режимах съемки и воспроизведения.
Просмотр снимка	Вкл. (настройка по умолчанию): снимок отображается на мониторе сразу же после съемки, а затем монитор возвращается к экрану съемки. Выкл.: снимок не выводится на монитор после съемки.
Яркость	Выбор одного из пяти вариантов яркости монитора. По умолчанию задано значение 3 .

Информация о фото

Выберите, отображать на мониторе или скрыть информацию о снимке.

Дополнительные сведения об индикаторах, отображаемых на мониторе, см. в разделе "Монитор" (16).

	Режим съемки	Режим просмотра
Показать		
Авто (настройка по умолчанию)	Отображаются те же сведения, что и в режиме Показать . Если в течение нескольких секунд не выполняются никакие операции, экран переходит в режим отображения, аналогичный Скрыть . При выполнении той или иной операции информация снова начинает отображаться.	
Скрыть		

	Режим съемки	Режим просмотра
Сетка кадрир.+авто	<p>Помимо информации, отображаемой в вышеописанном режиме Авто, отображается сетка кадрирования, упрощающая процесс кадрирования снимков. Во время видеозаписи данная сетка не отображается.</p>	<p>Отображаются те же сведения, что и в режиме Авто.</p>
Кадр видео+авто	<p>Помимо информации, отображаемой в вышеописанном режиме Авто, перед видеозаписью отображается сетка кадрирования видео.</p>	<p>Отображаются те же сведения, что и в режиме Авто.</p>

Печать даты (впечатывание даты и времени на снимках)

Нажмите кнопку **MENU** → вкладка **Y** (📖11) → Печать даты

Во время съемки можно впечатывать на снимках дату и время съемки. Эти данные могут быть напечатаны даже на принтерах, не поддерживающих печать даты и времени (🔍44).



Функция	Описание
DATE Дата	На снимках впечатывается дата.
DATE Дата и время	На снимках впечатывается дата и время.
OFF Выкл. (настройка по умолчанию)	На снимках не впечатывается дата и время.

На мониторе отображается символ текущей настройки, отличной от **Выкл.** (📖6).

✓ Печать даты. Примечания

- Впечатанную дату невозможно удалить с изображения. Дату также нельзя впечатать после выполнения снимка.
- Впечатывание даты невозможно в следующих случаях.
 - Если в качестве сюжетного режима (📖38) используется **Ночной пейзаж** (и выбран режим **С рук**), **Ночной портрет** (и выбран режим **С рук**), **Простая панорама** или **3D-фотосъемка**
 - Если в режиме непрерывной съемки (📖53) для параметра **Непрерывный** задано значение **Буфер предв. съемки**, **Непрерывн. В: 120 кадров/с** или **Непрерывн. В: 60 кадров/с**
 - Во время записи видео
- Даты, впечатанные на снимках, могут плохо читаться, если для параметра **Режим изображения** (📖71) выбрано значение **ВРМ 640x480**. Задайте размер изображения не ниже **1600x1200**.
- При впечатывании даты используется формат даты, определенный параметром **Часовой пояс и дата** в меню настройки (📖22, 🔍67).

📝 Печать даты и Задание печати

При печати на DPOF-совместимом принтере, поддерживающем печать даты съемки и информации о снимке, дату и информацию можно напечатать на снимках без впечатанных с помощью функции **Печать даты** даты и времени, пользуясь параметрами меню **Задание печати** (🔍43).

Подавл. вибраций

Нажмите кнопку **MENU** → вкладка  (📖11) → Подавл. вибраций

Функция	Описание
 Вкл. (настройка по умолчанию)	Компенсация дрожания фотокамеры, которое часто возникает при съемке в телескопическом положении объектива или при длинной выдержке. Дрожание фотокамеры компенсируется как при видеозаписи, так и при фотосъемке.
OFF Выкл.	Подавление вибраций выключено.

- При использовании штатива для обеспечения устойчивости фотокамеры во время съемки задайте для параметра "Подавление вибраций" значение **Выкл.**
- Если выбрано **Вкл.**, символ этой настройки отображается на мониторе (📖6).





Подавл. вибраций. Примечания

- После включения питания или при переходе фотокамеры из режима просмотра в режим съемки дождитесь стабилизации изображения на мониторе, прежде чем начать съемку.
- С учетом характеристик функции подавления вибраций, снимки, отображаемые на мониторе сразу после съемки, могут выглядеть размытыми.
- В некоторых ситуациях подавление вибраций может не полностью устранять последствия дрожания фотокамеры.
- Если для сюжетных режимов  (Ночной пейзаж) или **Ночной портрет** выбрано значение **Со штатива**, для функции подавления вибраций устанавливается значение **Выкл.**

Обнаруж. движения

Нажмите кнопку **MENU** → вкладка  (11) → Обнаруж. движения

Включите функцию обнаружения движения для снижения негативного воздействия дрожания фотокамеры и перемещения объекта при фотосъемке.

Функция	Описание
 <p>Авто (настройка по умолчанию)</p>	<p>Если фотокамера обнаруживает движение объекта или дрожание фотокамеры, чувствительность повышается, а выдержка уменьшается, чтобы снизить этот эффект. Тем не менее, функция обнаружения движения не действует в следующих случаях.</p> <ul style="list-style-type: none"> • При срабатывании вспышки • Если для функции Чувствительность выбран любой режим, кроме Авто • Если для параметра Режим зоны АФ выбрано значение Ведение объекта • В следующих сюжетных режимах: <ul style="list-style-type: none"> -  (Ночной пейзаж) -  (Освещение сзади); - Спорт - Ночной портрет - Сумерки/рассвет - Музей - Фейерверк - Простая панорама - Портрет питомца - 3D-фотосъемка • В режиме  (режим непрерывной съемки)
<p>OFF Выкл.</p>	<p>Обнаружение движения отключено.</p>

Если выбрано **Авто**, символ этой настройки отображается на мониторе (6).

Зеленый символ обнаружения движения загорается, если фотокамера обнаружила вибрацию и уменьшила выдержку.

Обнаружение движения. Примечания

- В некоторых случаях функция обнаружения движения может не полностью устранять последствия дрожания фотокамеры и перемещения объекта.
- Функция обнаружения движения может не сработать, если происходит активное перемещение объекта или если объект слишком темный.
- Сделанные снимки могут оказаться зернистыми.

АФ-помощь

Нажмите кнопку **MENU** → вкладка **Y** (📖11) → АФ-помощь

Включение или выключение вспомогательной подсветки АФ, которая поддерживает автофокусировку при плохом освещении.

Функция	Описание
Авто (настройка по умолчанию)	<p>Вспомогательная подсветка АФ включается автоматически при плохом освещении. Дальность действия вспомогательной подсветки составляет около 3,0 м, когда объектив максимально втянут в широкоугольное положение, и около 2,0 м, когда он максимально выдвинут в телескопическое положение.</p> <ul style="list-style-type: none"> Однако при определенных зонах фокусировки и в некоторых сюжетных режимах, таких как Музей (📖46), Портрет питомца (📖48), вспомогательная подсветка АФ не срабатывает, даже если задан параметр Авто.
Выкл.	Вспомогательная подсветка АФ не включается. Фотокамера может не сфокусироваться при недостаточном освещении.



Цифровой зум

Нажмите кнопку **MENU** → вкладка  (📷11) → Цифровой зум

Включение и выключение цифрового зума.

Функция	Описание
Вкл. (настройка по умолчанию)	Когда фотокамера находится в максимальном положении оптического зума, поворот и удержание рычажка зуммирования в направлении  приводит к включению цифрового зума (📖27).
Выкл.	Цифровой зум не активирован.

Цифровой зум. Примечания

- Когда работает цифровой зум, фотокамера фокусируется по центру кадра.
- В следующих режимах съемки цифровой зум использовать нельзя.
 - Если для параметра **HDR** задано значение **Вкл.**, **Простая панорама**, **Портрет питомца** или **3D-фотосъемка** в сюжетном режиме  (Автovyбор сюжета), **Портрет**, **Ночной портрет**,  (Ночной пейзаж),  (Освещение сзади).
 - Режим "Интеллект. портрет"
- В сочетании с определенными функциями эта функция может быть недоступна. Дополнительные сведения см. в разделе "Функции, которые нельзя использовать одновременно" (📖73).
- Когда работает цифровой зум, функция **Замер экспозиции** автоматически переключается в режим **Центр.-взвешенный** или в режим точечного замера (замера центра кадра).

Настройка звука

Нажмите кнопку **MENU** → вкладка  (📖11) → Настройка звука

Доступны следующие настройки звука.

Функция	Описание
Звук кнопки	<p>Для всех перечисленных ниже настроек звука можно выбрать Вкл. (настройка по умолчанию) или Выкл.</p> <ul style="list-style-type: none"> Звуковой сигнал настройки (раздается после завершения настройки) Звуковой сигнал фокусировки (двойной сигнал раздается после фокусировки фотокамеры на объекте съемки) Звуковой сигнал ошибки (тройной сигнал раздается, если обнаружена ошибка) Звуковые сигналы при включении
Звук затвора	Можно выбрать Вкл. (настройка по умолчанию) или Выкл.

Настройка звука. Примечания

- В сюжетном режиме **Портрет питомца** звук кнопки и затвора отключен.
- Звук затвора отключен в режиме непрерывной съемки.
- Звук затвора отключен во время видеосъемки.

Автовыключение

Нажмите кнопку **MENU** → вкладка  (📖11) → Авто выкл.

Если фотокамера включена, и в течение некоторого времени не выполняются никакие операции, монитор выключается для экономии энергии, и фотокамера переходит в режим ожидания (📖21).

Выбор количества времени, по истечении которого фотокамера должна переходить в режим ожидания.

Можно выбрать **30 секунд**, **1 минута** (настройка по умолчанию), **5 минут** или **30 минут**.

Настройка "Авто выкл."

- В следующих ситуациях время, по истечении которого фотокамера переходит в режим ожидания, является фиксированным.
 - При отображении меню: три минуты
 - В режиме показа слайдов: максимум 30 минут
 - Когда подключен сетевой блок питания EH-62F: 30 минут
- Фотокамера не переходит в режим ожидания при передаче изображений с использованием карты Eye-Fi.

Форматирование памяти/карты памяти

Нажмите кнопку **MENU** → вкладка **Y** (📖11) → Форматир. памяти/Форматир. карточки

Форматирование внутренней памяти или карты памяти.

Форматирование внутренней памяти или карты памяти приводит к необратимому удалению всех данных. Восстановить удаленные данные невозможно. До начала форматирования убедитесь, что важные снимки перенесены на компьютер.

Форматирование внутренней памяти

Чтобы отформатировать внутреннюю память, извлеките карту памяти из фотокамеры. В меню настройки отобразится пункт **Форматир. памяти**.

Форматирование карт памяти

Карту памяти, вставленную в фотокамеру, можно отформатировать. В меню настройки отобразится пункт **Форматир. карточки**.

Форматирование внутренней памяти и карты памяти

- Во время форматирования не выключайте фотокамеру и не открывайте крышку батарейного отсека/гнезда для карты памяти.
- При первой установке в фотокамеру карты памяти, которая ранее использовалась в других устройствах, обязательно отформатируйте ее в этой фотокамере.
- При форматировании внутренней памяти фотокамеры или карты памяти символы альбомов (📖12) меняются на символы, используемые по умолчанию (символ номера).

Язык/Language

Нажмите кнопку **MENU** → вкладка **Y** (📖11) → Язык/Language

Для отображения меню и сообщений фотокамеры можно выбрать один из 29 языков.

Čeština	Чешский
Dansk	Датский
Deutsch	Немецкий
English	(настройка по умолчанию)
Español	Испанский
Ελληνικά	Греческий
Français	Французский
Indonesia	Индонезийский
Italiano	Итальянский

Magyar	Венгерский
Nederlands	Нидерландский
Norsk	Норвежский
Polski	Польский
Português (BR)	Бразильский португальский
Português (PT)	Португальский
Русский	Русский
Română	Румынский
Suomi	Финский
Svenska	Шведский

Tiếng Việt	Вьетнамский
Türkçe	Турецкий
Українська	Украинский
عربي	Арабский
简体中文	Китайский (упрощенное письмо)
繁體中文	Китайский (традиционное письмо)
日本語	Японский
한글	Корейский
ภาษาไทย	Тайский
हिन्दी	Хинди

Настройки ТВ

Нажмите кнопку **MENU** → вкладка  (11) → Настройки ТВ

Регулировка параметров подключения к телевизору.

Функция	Описание
Режим видео	Выберите систему аналогового видеовыхода — NTSC или PAL —, совместимую с телевизором.
HDMI	Выберите разрешение снимка для подключения через разъем HDMI: Автоматически (настройка по умолчанию), 480p , 720p или 1080i . Если выбран параметр Автоматически , выходное разрешение, наиболее подходящее для подключенного телевизора, автоматически выбирается из параметров 480p , 720p и 1080i .
Управл. устр-вом HDMI	Прием или отключение приема сигналов от телевизора при подключении телевизора, соответствующего стандарту HDMI-CEC, с помощью кабеля HDMI. Если выбрано Вкл. (настройка по умолчанию), для управления фотокамерой в режиме просмотра можно использовать телевизионный пульт дистанционного управления. Дополнительные сведения см. в разделе "Использование пульта дистанционного управления телевизора (управление устройством HDMI)" (24).
Выход HDMI 3D	Выбор метода выведения 3D-снимков на HDMI-устройства. Выберите Вкл. (настройка по умолчанию) для трехмерного воспроизведения 3D-снимков, сделанных этой фотокамерой, на экране телевизора, подключенного через HDMI.

HDMI и HDMI-CEC

"HDMI" расшифровывается как High-Definition Multimedia Interface (мультимедийный интерфейс высокой четкости). Это один из типов мультимедийных интерфейсов.

"HDMI-CEC" — это сокращенное название стандарта HDMI-Consumer Electronics Control (управление бытовой электроникой HDMI), согласующего работу совместимых устройств.

Зарядка от ПК

Нажмите кнопку **MENU** → вкладка  (11) → Зарядка от ПК

Включение или выключение зарядки батареи, установленной в фотокамеру, при подключении фотокамеры к ПК через USB-кабель (82).

Функция	Описание
Авто (настройка по умолчанию)	При подключении фотокамеры к работающему компьютеру батарея фотокамеры автоматически заряжается от питания, предоставляемого компьютером.
Выкл.	Батарея фотокамеры не заряжается при подключении фотокамеры к компьютеру.

Подключение фотокамеры к принтеру. Примечания

- Даже если принтер соответствует стандарту PictBridge, при подключении к нему фотокамеры ее батарея не заряжается.
- Если для параметра **Зарядка от ПК** выбрано значение **Авто**, в некоторых случаях печать изображений путем прямого подключения фотокамеры к определенным принтерам становится невозможна. Если при подключении фотокамеры к принтеру и ее включении на мониторе не отображается начальный экран PictBridge, выключите фотокамеру и отключите USB-кабель. Задайте для параметра **Зарядка от ПК** значение **Выкл.** и снова подключите фотокамеру к принтеру.

Зарядка при подключении к ПК. Примечания

- Если подключить к ПК фотокамеру, на которой не выбран язык отображения и не заданы дата и время, батарея не заряжается и передача данных невозможна (22). Если батарея часов фотокамеры (23) разряжена, прежде чем заряжать ее или передавать изображения путем подключения к ПК необходимо сбросить настройки даты и времени. В подобных случаях следует зарядить фотокамеру с помощью сетевого зарядного устройства EH-69P (16), а затем настроить на ней дату и время.
- При выключении фотокамеры зарядка также прекращается.
- Если во время зарядки ПК переходит в спящий режим, зарядка прекращается, и фотокамера может выключиться.
- При отключении фотокамеры от ПК сначала выключите фотокамеру, а затем отсоедините USB-кабель.
- От ПК батарея может заряжаться дольше, чем от сетевого зарядного устройства EH-69P. Если во время зарядки осуществляется передача снимков, зарядка требует больше времени.
- При подключении фотокамеры к ПК может открыться то или иное приложение, установленное на компьютере, например Nikon Transfer 2. Если фотокамера подключена к ПК только для зарядки батареи, закройте приложение.
- При отсутствии обмена данными с ПК в течение 30 минут с момента завершения зарядки батареи фотокамера автоматически выключается.
- В зависимости от характеристик ПК, его настроек, источника и количества выделяемого питания зарядка установленной в фотокамеру батареи путем подключения к ПК может быть невозможна.

Индикатор зарядки

В таблице ниже приведена информация о различных состояниях индикатора зарядки при подключении фотокамеры к ПК.

Функция	Описание
Мигает медленно (зеленым)	Батарея заряжается.
Выкл.	Батарея не заряжается. Если индикатор зарядки перестает медленно мигать (зеленым) и выключается, а индикатор включения питания светится, зарядка завершена.
Мигает быстро (зеленым)	<ul style="list-style-type: none"> • Температура окружающей среды не подходит для зарядки. Зарядите батарею в помещении, при температуре от 5 °C до 35 °C. • USB-кабель подключен неправильно, или батарея неисправна. Проверьте правильность подключения USB-кабеля и при необходимости замените батарею. • ПК находится в спящем режиме и не подает питание. Выведите ПК из спящего режима. • Зарядка батареи невозможна, поскольку ПК не может обеспечить питание фотокамеры с учетом определенных настроек или характеристик ПК.

Предуп. о закр. глаз

Нажмите кнопку MENU → вкладка (11) → Предуп. о закр. глаз

Выберите, следует ли распознавать закрытые глаза при включенной функции обнаружения лиц (75) в следующих режимах съемки.

- Режим (Авто) (если для параметра **Режим зоны АФ** выбрано значение **Приоритет лица** (37))
- В следующих сюжетных режимах:
 - (Автовыбор сюжета) (39)
 - **Портрет** (42)
 - **Ночной портрет** (если выбран режим **Со штатива**) (43)

Функция	Описание
Вкл.	Если фотокамера обнаруживает, что фотографируемый человек, возможно, закрыл глаза сразу же после создания снимка при помощи функции распознавания лиц, на мониторе появляется сообщение Кто-то моргнул? Лицо человека, который, как предполагается, моргнул во время съемки, выделяется желтой рамкой. Вы можете проверить снимок и решить, нужно ли повторить съемку.
Выкл. (настройка по умолчанию)	Фотокамера не обнаруживает моргания.

Экран Кто-то моргнул?

- Чтобы увеличить лицо человека, который предположительно моргнул, поверните рычажок зуммирования в направлении **T** (). Для возврата в режим полнокадрового просмотра поверните рычажок зуммирования в положение **W** ().
- Если фотокамера обнаружит, что один или несколько человек закрыли глаза, в режиме увеличения при просмотре для отображения других лиц воспользуйтесь кнопками или .
- Нажмите кнопку , чтобы удалить снимок.
- Нажмите кнопку или спусковую кнопку затвора для возврата к экрану съемки.
- Если в течение нескольких секунд не выполняются никакие действия, фотокамера автоматически возвращается к экрану режима съемки.

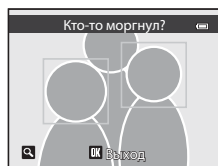

Загрузка Eye-Fi

Нажмите кнопку MENU → вкладка  (📖11) → Загрузка Eye-Fi





Функция	Описание
Включить	Загрузка снимков с фотокамеры на выбранный носитель.
Выключить (настройка по умолчанию)	Снимки загружаться не будут.

Карты Eye-Fi. Примечания

- Обратите внимание, что при недостаточной мощности сигнала изображения не загружаются, даже если выбрано **Включить**.
- Выберите **Выключить**, чтобы заблокировать беспроводные устройства.
- Дополнительные сведения см. в инструкциях к карте Eye-Fi. При возникновении неполадок обратитесь к изготовителю карты.
- С помощью фотокамеры можно активировать и отключать карты Eye-Fi; другие функции Eye-Fi могут быть недоступны.
- Фотокамера несовместима с функцией Endless Memory (неограниченная память). Если эта функция установлена на компьютере, отключите ее. Если функция Endless Memory включена, число сохраненных снимков может отображаться неправильно.
- Карты Eye-Fi предназначены для использования только в стране их приобретения. Соблюдайте все местные нормативы, связанные с эксплуатацией беспроводных устройств.
- При настройке **Включить** разрядка батареи происходит быстрее.

Индикатор связи Eye-Fi

Статус связи карты Eye-Fi, вставленной в фотокамеру, можно проверить на мониторе (📖6).

- : для параметра **Загрузка Eye-Fi** задано **Выключить**.
-  (горит): загрузка Eye-Fi разрешена; ожидание загрузки.
-  (мигает): загрузка Eye-Fi разрешена; выполняется загрузка данных.
- : загрузка Eye-Fi разрешена, но нет изображений, доступных для загрузки.
- : возникла ошибка. Фотокамера не может управлять картой Eye-Fi.

Поддерживаемые карты Eye-Fi

По состоянию на ноябрь 2011 г. можно использовать следующие карты Eye-Fi. Убедитесь в том, что прошивка карты Eye-Fi обновлена до новейшей версии.

- Eye-Fi Connect X2 SDHC 4 ГБ
- Eye-Fi Mobile X2 SDHC 8 ГБ
- Eye-Fi Pro X2 SDHC 8 ГБ

Полоса изображений

Нажмите кнопку **MENU** → вкладка **Y** (📖11) → Полоса изображений

Включение или выключение отображения полосы изображений при быстром вращении мультиселектора в режиме полнокадрового просмотра (📖30).

Функция	Описание
Вкл.	<p>При быстром вращении мультиселектора в режиме полнокадрового просмотра снимка в нижней части монитора отображаются уменьшенные изображения снимков.</p> <p>Можно просматривать уменьшенные изображения предыдущего и следующего снимка, а также выбирать снимки.</p> <p>Отображаемую полосу изображений можно скрыть, нажав кнопку OK.</p>
Выкл. (настройка по умолчанию)	Выключение полосы изображений.

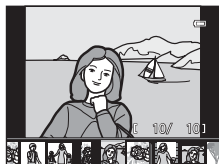

✓ Отображение полосы изображений. Примечание

- Чтобы полоса изображений отображалась, во внутренней памяти фотокамеры или на карте памяти необходимо сохранить не менее десяти снимков.
- Для просмотра в режимах "Избранные снимки", "Автосортировка" и "Список по дате" выбранный альбом, категория или дата съемки должны содержать не менее десяти снимков.

Сброс всех знач.

Нажмите кнопку **MENU** → вкладка **Y** (📖11) → Сброс всех знач.

Если выбрать параметр **Сброс**, настройки фотокамеры возвратятся к значениям по умолчанию.

Основные функции съемки

Функция	Значение по умолчанию
Режим вспышки (📖60)	Авто
Автоспуск (📖63)	OFF
Режим макросъемки (📖64)	OFF
Регулировка пользовательского слайдера (📖65)	OFF
Поправка экспозиции (📖67)	0.0

Меню съемки/меню непрерывной съемки

Функция	Значение по умолчанию
Режим изображения (📖71)	6. 4608x3456
Баланс белого (👁️33)	Авто
Замер экспозиции (👁️35)	Матричный
Непрерывный (📖55)	Непрерывная В
Чувствительность (👁️36)	Авто
Режим зоны АФ (👁️37)	Приоритет лица
Режим автофокуса (👁️40)	Покадровый АФ

Сюжетный режим

Функция	Значение по умолчанию
Меню сюжетов (📖38)	Портрет
Ночной портрет (📖43)	Со штатива
Регулировка оттенка в режиме "Еда" (📖45)	Центр
Простая панорама (📖47)	Нормальная (180°)
Портрет питомца (📖48)	Автосп. для пор. пит.: ON Непрерывный: Непрерывный

Меню режима "Ночной пейзаж"

Функция	Значение по умолчанию
Ночной пейзаж (📖40)	С рук

Меню "Освещение сзади"

Функция	Значение по умолчанию
HDR (📖41)	Выкл.

Меню режима "Интеллект. портрет"

Функция	Значение по умолчанию
Смягчение тона кожи (👁️41)	Средний уровень
Таймер улыбки (👁️41)	Включить
Отслеж. моргания (👁️42)	Выкл.

Меню "Специальн. эффекты"

Функция	Значение по умолчанию
Специальн. эффекты (📖57)	Софт-фильтр

Меню видео

Функция	Значение по умолчанию
Параметры видео (👁53)	 HD 1080p ★ (1920x1080)
Открыть с метражом HS (👁54)	Вкл.
Режим автофокуса (👁57)	Покадровый АФ
Подавл. шумов от ветра (👁57)	Выкл.

Меню параметров GPS (только для модели COOLPIX S9300)

Функция	Значение по умолчанию
Запись данных GPS (👁58)	Выключить
Встроить POI (👁60)	Выкл.
Отобразить POI (👁60)	Выкл.
Уровень детализации (👁60)	Уровень 6 (детальный)
Длительность записи журнала (👁61)	Заносить данные в жур. 24 ч
Отображение компаса (👁64)	Выкл.

Меню настройки

Функция	Значение по умолчанию
Экран приветствия (👁66)	Нет
Информация о фото (👁70)	Авто
Просмотр снимка (👁70)	Вкл.
Яркость (👁70)	3
Печать даты (👁72)	Выкл.
Подавл. вибраций (👁73)	Вкл.
Обнаруж. движения (👁74)	Авто
АФ-помощь (👁75)	Авто
Цифровой зум (👁76)	Вкл.
Звук кнопки (👁77)	Вкл.
Звук затвора (👁77)	Вкл.
Авто выкл. (👁77)	1 минута
HDMI (👁79)	Автоматически
Управл. устр-вом HDMI (👁79)	Вкл.

Функция	Значение по умолчанию
Выход HDMI 3D (🔍79)	Вкл.
Зарядка от ПК (🔍80)	Авто
Предуп. о закр. глаз (🔍82)	Выкл.
Загрузка Eye-Fi (🔍83)	Выключить
Полоса изображений (🔍84)	Выкл.

Другое

Функция	Значение по умолчанию
Размер бумаги (🔍27, 🔍28)	По умолчанию
Интервал кадров для Показ слайдов (🔍46)	3 секунды
Свойства отобр. послед. (🔍52)	Только основной снимок

- Если выбрать **Сброс всех знач.**, из памяти будет также удален номер текущего файла (🔍89). После сброса нумерация продолжается с наименьшего номера, доступного во внутренней памяти или на карте памяти. Если функция **Сброс всех знач.** выполняется после удаления всех снимков из внутренней памяти или с карты памяти (📖32), нумерация файлов со следующего снимка начинается с **0001**.
- Следующие настройки не изменяются даже после выполнения операции **Сброс всех знач.**
 - Меню съемки: сброс заданных вручную данных режима **Баланс белого** (🔍34)
 - Меню просмотра: содержимое раздела "Избранные снимки" (🔍9) и функция "Выбрать основн. снимок" (🔍52)
 - Меню настройки: **Часовой пояс и дата** (🔍67), **Язык/Language** (🔍78) и **Режим видео** (🔍79) в меню **Настройки ТВ**

Версия прошивки

Нажмите кнопку **MENU** (📖11) → вкладка **Y** → Версия прошивки

Отображение текущей версии прошивки фотокамеры.

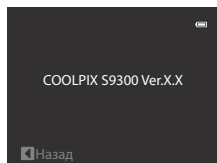

Имена файлов и папок

Имена файлов, назначаемые снимкам, видеороликам и звуковым заметкам, имеют следующий формат.

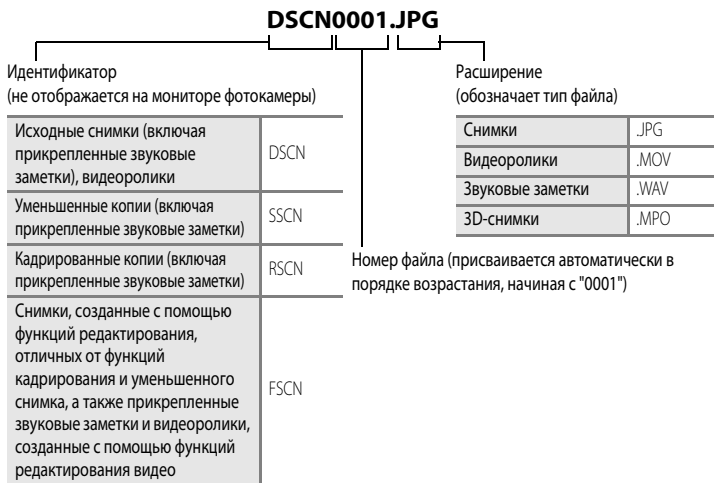

- Папка для хранения файлов создается автоматически, согласно следующему правилу именования: "номер папки + NIKON" (например, "100NIKON"). Если в папке 200 файлов, создается новая папка. (Например, следующая папка после папки "100NIKON" получит имя "101NIKON"). Новая папка также создается, когда нумерация файлов в папке достигает 9999. Следующему файлу будет автоматически присвоен номер "0001".
- Файлы звуковых заметок имеют те же идентификаторы и номера файлов, что и снимки, к которым они прикреплены.
- Если файлы снимков или звуковых заметок копируются из/во внутреннюю память или с/на карту памяти (👓51), имя файла составляется по следующему правилу:
 - Выбранные снимки:
Файлы, скопированные с помощью функции выбора изображений, копируются в текущую папку (или в папку, которая будет использоваться для последующих снимков), где им присваиваются номера файлов в порядке возрастания, начиная с самого большого номера файла в памяти.
 - Все снимки:
Файлы, скопированные с помощью функции выбора всех изображений, и соответствующая папка копируются вместе. Номера папок присваиваются в порядке возрастания, начиная с самого большого номера папки на целевом носителе.
Имена файлов не меняются.

Имена файлов и папок

- Если текущая папка имеет номер 999, если в ней 200 файлов или если какой-либо файл обладает номером 9999, дальнейшая съемка будет невозможна. Необходимо отформатировать внутреннюю память или карту памяти (📷78) либо установить новую карту памяти.

Дополнительные принадлежности

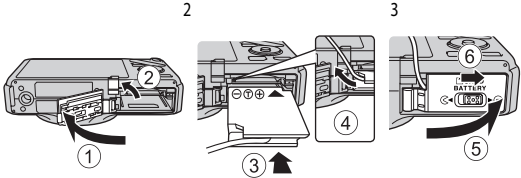
Аккумуляторная батарея	Литий-ионная аккумуляторная батарея EN-EL12 ¹
Сетевое зарядное устройство	Сетевое зарядное устройство EH-69P ^{1,2}
Зарядное устройство	Зарядное устройство MH-65 (Продолжительность зарядки полностью разряженной батареи: прилб. 2 часа 30 минут)
Сетевой блок питания	<p>Сетевой блок питания EH-62F (подсоедините, как показано на рисунке)</p>  <p>Выверните шнур разъема питания внутри паза разъема питания, затем установите сетевой блок питания. Перед закрытием крышки батарейного отсека/гнезда для карты памяти выверните шнур разъема питания внутри паза батарейного отсека.</p> <p>Если часть шнура выступает наружу из пазов, при закрытии крышки шнур или крышка могут быть повреждены.</p>
USB-кабель	USB-кабель UC-E6 ¹
Аудио-/видеокабель	Аудио-/видеокабель EG-CP16 ¹

¹ Входит в комплект поставки фотокамеры. (Дополнительные сведения см. в разделе "Проверка комплектности" (📖ii)).

² В других странах при необходимости используйте доступный в продаже штекер сетевого блока питания переменного тока. За дополнительной информацией о штекерах сетевого блока питания переменного тока обращайтесь в туристическое агентство, услугами которого вы пользуетесь.









Актуальную информацию о принадлежностях для фотокамеры COOLPIX S9300/S9200 см. на наших веб-сайтах или в каталогах продукции.





Сообщения об ошибках

В таблице ниже приведены сообщения об ошибках и различные предупреждения, отображаемые на мониторе фотокамеры, а также действия, которые следует предпринять в каждом случае.

Индикация	Причина/решение	
 (мигает)	Не настроены часы. Задайте дату и время.	 67
Батарея разряжена.	Батарея разряжена. Зарядите или замените батарею.	14, 16
Перегрев батареи	Слишком высокая температура батареи. Выключите фотокамеру и дайте батарее остыть, а потом возобновите использование. Через пять секунд после появления этого сообщения монитор выключится, а индикатор включения питания и индикатор вспышки быстро замигают. Через три минуты после того, как начал мигать индикатор, фотокамера выключится автоматически, но вы можете нажать выключатель питания, чтобы выключить ее вручную.	21
Во избежание перегрева камера будет выключена.	Фотокамера нагрелась изнутри. Она автоматически выключится. Не включайте фотокамеру, пока она не охладится. Затем включите ее снова.	–
 (мигает красным)	Фотокамера не может сфокусироваться. <ul style="list-style-type: none"> Выполните фокусировку повторно. Воспользуйтесь блокировкой фокусировки. 	28 76
Подождите, пока камера закончит запись.	До завершения записи фотокамера не может выполнять другие действия. Подождите, пока сообщение автоматически исчезнет с экрана после окончания записи.	–
Карточка памяти защищена от записи.	Переключатель защиты от записи на карте памяти находится в положении "lock" (блокировка). Переведите переключатель защиты от записи в положение "write" (запись).	–
Недоступно, если карта Eye-Fi заблокирована.	Переключатель защиты от записи на карте Eye-Fi находится в положении "lock" (блокировка). Переведите переключатель защиты от записи в положение "write" (запись). Ошибка доступа к карте Eye-Fi. <ul style="list-style-type: none"> Используйте рекомендованные карты памяти. Убедитесь, что контакт не загрязнен. Проверьте правильность установки карты памяти. 	– 19 18 18
Эту карточку использовать нельзя	Ошибка доступа к карте памяти. <ul style="list-style-type: none"> Используйте рекомендованные карты памяти. Убедитесь, что контакт не загрязнен. 	19 18
Карточка не читается.	<ul style="list-style-type: none"> Проверьте правильность установки карты памяти. 	18

Индикация	Причина/решение	
Карточка не отформатирована. Отформатировать? Да Нет	Карта памяти не отформатирована для использования с фотокамерой. При форматировании удаляются все данные, сохраненные на карте памяти. Если на карте есть данные, которые нужно сохранить, выберите Нет и выполните резервное копирование данных на компьютер перед форматированием карты памяти. Для запуска процесса форматирования карты выберите Да и нажмите кнопку  .	18
Закончилась память.	Карта памяти переполнена. <ul style="list-style-type: none"> • Измените режим изображения. • Удалите снимки и видеоролики. • Вставьте другую карту памяти. • Извлеките карту памяти и используйте внутреннюю память. 	71 32, 92 18 19
Снимок нельзя сохранить.	Ошибка при записи снимка. Форматирование внутренней памяти или карты памяти.	18
	Закончились свободные номера файлов. Замените карту памяти или отформатируйте внутреннюю память/карту памяти.	18
	Снимок нельзя использовать в качестве экрана приветствия.	 66
	Для сохранения копии не хватает места. Удалите снимки с носителя данных.	32
Альбом заполнен. Нельзя добавлять изображения.	В альбом уже добавлено двести снимков. <ul style="list-style-type: none"> • Удалите снимки из альбома • Добавьте снимок в другой альбом 	 9
На сделанном снимке обнаружено моргание.	Возможно, кто-то моргнул во время создания этого снимка. Снимок можно проверить в режиме просмотра.	51,  42
Невозможно создать панораму. Невозможно создать панораму. Панор. камеру только в 1 направ. Невозможно создать панораму. Панорамир. камеру медленнее.	Съемка в режиме "Простая панорама" невозможна. Съемка в режиме "Простая панорама" невозможна в следующих случаях. <ul style="list-style-type: none"> • Если съемка не завершилась в течение определенного периода времени • Если фотокамера движется слишком быстро • Если фотокамера расположена под углом к направлению съемки панорамы 	 2
Не удалось выполнить съемку	Первый снимок для создания 3D-снимка сделать не удалось. <ul style="list-style-type: none"> • Попробуйте выполнить съемку еще раз. • В некоторых условиях съемки, например, при съемке движущегося, темного или низкоконтрастного объекта, снимок может не получиться. 	 5

Индикация	Причина/решение	
Не удалось сделать второй снимок	При создании 3D-снимков второй снимок может не получиться. <ul style="list-style-type: none"> • Попробуйте выполнить съемку еще раз. Сделав первый снимок, переместите фотокамеру по горизонтали и разместите объект в кадре по направляющей. • В некоторых условиях съемки, например при съемке движущегося, темного или низкоконтрастного объекта, второй снимок может не получиться. 	 5 –
Не удалось сохранить 3D-изображение	Сбой сохранения 3D-снимков. <ul style="list-style-type: none"> • Попробуйте выполнить съемку еще раз. • Удалите ненужные снимки. • При съемке определенных объектов или в определенных условиях съемки, например при съемке движущегося, темного или низкоконтрастного объекта, 3D-снимки могут не получиться и, следовательно, не могут быть сохранены. 	 5 32 –
Звуковой файл сохранить нельзя.	К этому файлу невозможно прикрепить звуковую заметку. <ul style="list-style-type: none"> • Звуковые заметки невозможно прикреплять к видеороликам. • Выберите снимок, сделанный с помощью этой фотокамеры. 	–  50
Снимок изменить невозможно.	Не удастся отредактировать выбранный снимок. <ul style="list-style-type: none"> • Подтвердите наличие условий, необходимых для редактирования. • Эти функции нельзя использовать для видеороликов. 	 16 –
Видео записать нельзя.	Ошибка времени ожидания в процессе записи видеоролика. Используйте карту памяти с более высокой скоростью записи.	19
В памяти нет снимков.	Снимки во внутренней памяти фотокамеры или на карте памяти отсутствуют. <ul style="list-style-type: none"> • Чтобы просмотреть снимки, сохраненные во внутренней памяти, извлеките карту памяти. • Для копирования снимков из внутренней памяти на карту памяти нажмите кнопку MENU и выберите Копирование в меню просмотра. 	18  51
Файл не является снимком. Этот файл просмотреть нельзя.	Файл создан не с помощью фотокамеры COOLPIX S9300/S9200. Этот файл нельзя просмотреть на этой фотокамере. Для просмотра этого файла следует использовать компьютер или устройство, на котором он был создан.	–
Все снимки скрыты.	Отсутствуют доступные снимки для показа слайдов.	–
Этот снимок нельзя стереть.	Изображение защищено. Отключите защиту.	 47
Пункт назначения находится в текущем часовом поясе.	Место назначения находится в домашнем часовом поясе.	 69
Диск выбора режимов в неправильном положении.	Диск выбора режимов находится в промежуточном положении между двумя режимами. Поверните диск выбора режимов в нужное положение.	24

Индикация	Причина/решение	
Данные GPS недоступны.	Только модель COOLPIX S9300 Часы фотокамеры настроены неправильно. Измените настройки местоположения или времени и определите местоположение еще раз.	–
На карточке не найден файл A-GPS	Только модель COOLPIX S9300 На карте памяти не найден файл A-GPS для обновления. Проверьте следующее. <ul style="list-style-type: none"> • Установлена ли в фотокамеру карта памяти • Сохранен ли на карте памяти файл A-GPS • Не является ли файл A-GPS на карте памяти более новым, чем файл A-GPS, сохраненный в фотокамере • Является ли файл A-GPS действующим на данный момент 	–
Обновление не удалось	Только модель COOLPIX S9300 Файл A-GPS невозможно обновить. Файл A-GPS может быть поврежден. Повторно загрузите данный файл с веб-сайта.	 59
Не удастся сохранить на карточку	Карта памяти не установлена. Вставьте карту памяти.	18
	Только модель COOLPIX S9300 В журнал уже сохранены данные о 100 событиях или о 36 событиях за один день. Удалите с карты памяти данные журнала, которые больше не нужны, или замените карту памяти.	 62
Невозможно скорректировать компас	Только модель COOLPIX S9300 Не удастся правильно настроить электронный компас. Находясь под открытым небом, опишите фотокамерой восьмерку, поворачивая руку таким образом, чтобы фотокамера была направлена вперед и назад, влево и вправо или вверх и вниз.	 64
Вспышка открыта не полностью.	Поднятию вспышки препятствует палец или другой предмет. Устраните препятствие.	60
Ошибка объектива	Объектив не функционирует должным образом. Выключите фотокамеру и включите ее снова. Если ошибка не устранена, обратитесь к продавцу или в сервисный центр компании Nikon.	21
Ошибка передачи данных	При обмене данными с принтером произошла ошибка. Выключите фотокамеру и снова подсоедините кабель.	 26
Ошибка системы	Ошибка во внутренних схемах фотокамеры. Выключите фотокамеру, извлеките и снова установите батарею. Включите фотокамеру. Если ошибка не устранена, обратитесь к продавцу или в сервисный центр компании Nikon.	21
Ошибка принтера. Проверьте состояние принтера.	Ошибка принтера Проверьте принтер. После решения проблемы выберите Продолжить и нажмите кнопку  для возобновления печати.*	–

Индикация	Причина/решение	
Ошибка печати: проверьте бумагу	Бумага выбранного размера не загружена. Загрузите бумагу выбранного размера, выберите Продолжить и нажмите кнопку  для возобновления печати.*	–
Ошибка печати: застывание бумаги	В принтере застряла бумага. Извлеките застрявшую бумагу, выберите Продолжить и нажмите кнопку  , чтобы продолжить печать.*	–
Ошибка печати: закончилась бумага	В принтере нет бумаги. Загрузите бумагу выбранного размера, выберите Продолжить и нажмите кнопку  для возобновления печати.*	–
Ошибка печати: проверьте чернила	Ошибка подачи чернил. Проверьте чернила, выберите Продолжить и нажмите кнопку  , чтобы продолжить печать.*	–
Ошибка печати: закончились чернила	Картридж для чернил пуст. Замените картридж, выберите Продолжить и нажмите кнопку  , чтобы продолжить печать.*	–
Ошибка печати: поврежден файл	Произошла ошибка, вызванная файлом изображения. Выберите Отмена и нажмите кнопку  , чтобы отменить печать.	–

* Дополнительные сведения и инструкции см. в документации, поставляемой с принтером.



Технические примечания и предметный указатель

Уход за изделиями	2
Фотокамера	2
Батарея	3
Сетевое зарядное устройство	4
Карты памяти	5
Уход за фотокамерой	6
Чистка	6
Хранение	6
ЛИЦЕНЗИОННЫЙ ДОГОВОР С ПОЛЬЗОВАТЕЛЕМ О ГЕОГРАФИЧЕСКИХ НАИМЕНОВАНИЯХ (только COOLPIX S9300).....	7
Поиск и устранение неисправностей	11
Технические характеристики	19
Поддерживаемые стандарты	22
Алфавитный указатель.....	23

Уход за изделиями

Фотокамера

Чтобы обеспечить длительный срок службы цифровой фотокамеры Nikon, необходимо соблюдать следующие меры предосторожности при ее использовании и хранении.

Перед использованием фотокамеры внимательно прочтите и примите к сведению предупреждения, изложенные в разделе "Меры предосторожности" (📖vi - 📖viii).

✔ Храните устройство в сухом месте

При попадании фотокамеры в воду или под воздействием высокой влажности фотокамера выходит из строя.

✔ Не бросайте фотокамеру

Изделие может выйти из строя, если подвергать его сильным ударам или тряске.

✔ Осторожно обращайтесь с объективом и подвижными частями фотокамеры

Не прилагайте чрезмерных усилий к объективу, крышке объектива, монитору, гнезду для карточки памяти и батарейному отсеку. Эти элементы легко повредить. Приложение усилий к крышке объектива может привести к повреждению объектива или неисправности фотокамеры. Если монитор разбился, срочно примите меры во избежание травм от осколков стекла и попадания жидкокристаллического вещества на кожу, в глаза и в рот.

✔ Не направляйте объектив на источники яркого света в течение длительного времени

Не направляйте объектив на солнце и другие источники яркого света в течение длительного времени при использовании и хранении фотокамеры. Яркий свет может ухудшить качество работы датчика изображения и привести к появлению на фотографиях белых размытых участков.

✔ Не допускайте попадания изделия в зону действия сильных магнитных полей

Не используйте и не храните фотокамеру вблизи приборов, создающих сильное электромагнитное излучение. Мощный статический заряд и магнитные поля, создаваемые другим оборудованием, например, радиопередатчиками, могут создать помехи в работе монитора, повредить данные, сохраненные на карте памяти и повлиять на работу внутренних элементов.

✔ Избегайте резких изменений температуры

Резкие изменения температуры, например при входе в холодную погоду в теплое помещение или выходе из него, могут вызвать появление конденсата внутри фотокамеры. Для защиты от появления конденсата заранее поместите фотокамеру в чехол или закрытый полиэтиленовый пакет.

✔ Выключите фотокамеру перед извлечением или отсоединением источника питания или карты памяти

Не извлекайте батарею, если фотокамера включена или выполняется сохранение или удаление изображений. Принудительное отключение питания в этих случаях может привести к потере данных или повреждению внутренней памяти фотокамеры и ее электронных схем.

Монитор. Примечания

- Мониторы и электронные видеодискеты изготавливаются с очень высокой точностью; как минимум, 99,99 % пикселей эффективны, и лишь не более 0,01 % пикселей отсутствуют или дефектны. В связи с этим, хотя такие дисплеи и могут содержать постоянно светящиеся пиксели (белые, красные, синие или зеленые) или пиксели, которые никогда не горят (черные), это не является признаком неисправности и не влияет на качество снимков, записанных с помощью данного устройства.
- При ярком освещении изображение на мониторе иногда бывает трудно рассмотреть.
- Монитор оснащен светодиодной подсветкой. При снижении яркости монитора или появлении мерцания на нем обратитесь в авторизованный сервисный центр Nikon.

Батарея

- Перед использованием батареи внимательно прочтите и примите к сведению предупреждения, изложенные в разделе "Меры предосторожности" (📖vi - 📖viii).
- Проверяйте уровень заряда батареи перед использованием фотокамеры; при необходимости замените или зарядите батарею. Не продолжайте зарядку полностью заряженной батареи, поскольку это ухудшит качество ее работы. При съемке важных мероприятий по возможности имейте при себе полностью заряженную запасную батарею.
- Не используйте батарею, если окружающая температура ниже 0 °C или выше 40 °C.
- Перед использованием заряжайте батарею в помещении, при температуре от 5 °C до 35 °C.
- При температуре батареи от 45 °C до 60 °C ее зарядная емкость может ухудшиться.
- Батарею не допускается заряжать при температуре ниже 0 °C или выше 60 °C.
- Обратите внимание: в процессе работы батарея может нагреваться; перед зарядкой подождите необходимое время, чтобы батарея остыла. Несоблюдение этих мер предосторожности может привести к повреждению батареи, ухудшению качества ее работы или эффективности зарядки.
- При низких температурах воздуха емкость батарей, как правило, снижается. Перед съемкой в холодную погоду обязательно зарядите батарею полностью. Храните запасные батареи в теплом месте и при необходимости замените батарею. После согревания холодная батарея может частично восстановить заряд.
- Грязь на клеммах батареи может нарушить нормальную работу фотокамеры. Если клеммы батареи загрязнены, оботрите их сухой чистой тканью.

- Если батарея не будет использоваться в течение некоторого времени, вставьте ее в фотокамеру, разрядите, а затем извлеките и поместите на хранение. Батареи следует хранить в прохладном месте при температурах от 15 °C до 25 °C. Не храните батареи при высоких или очень низких температурах.
- Обязательно извлекайте неиспользуемую батарею из фотокамеры или зарядного устройства. Если неиспользуемая батарея вставлена в фотокамеру, незначительное потребление тока происходит постоянно. Это может привести к интенсивной разрядке и полной неработоспособности батареи. Включение и выключение фотокамеры, в которую вставлена полностью разряженная батарея, может сократить срок службы батареи. Перед использованием батареи проверьте уровень заряда и, если он низкий, зарядите ее.
- Подзаряжайте батареи как минимум один раз в полгода и полностью разряжайте перед длительным хранением.
- После извлечения батареи из фотокамеры или зарядного устройства наденьте на нее защитную крышку и поместите в прохладное место для хранения.
- Заметное уменьшение времени, в течение которого полностью заряженная батарея удерживает заряд, когда ее используют при комнатной температуре, означает, что батарею необходимо заменить. Приобретите новую батарею EN-EL12.
- Если батарея быстро разряжается, замените ее. Использованные батареи являются ценным вторичным сырьем. Сдавайте их в переработку в соответствии с установленными правилами утилизации.

Сетевое зарядное устройство

- Перед использованием сетевого зарядного устройства обязательно прочитайте и соблюдайте предупреждения в разделе "Меры предосторожности" (vi - viii).
- Сетевое зарядное устройство EN-69P предназначено для использования только с совместимыми устройствами. Не используйте его с устройствами другой марки или модели.
- Модель EN-69P совместима с источниками переменного тока 100-240 В, 50/60 Гц. Находясь в других странах, при необходимости используйте сетевой адаптер (его можно приобрести в свободной продаже). Обратитесь за дополнительной информацией о сетевых адаптерах в туристическую фирму.
- Ни при каких обстоятельствах не пользуйтесь сетевыми адаптерами любых других марок или моделей кроме сетевого зарядного устройства EN-69P или адаптера USB-AC. Несоблюдение этой меры предосторожности может привести к перегреву или повреждению фотокамеры.

Карты памяти

- Используйте только карты памяти Secure Digital. См. "Рекомендованные карты памяти" (📖19).
- При использовании карты памяти всегда следуйте требованиям, указанным в документации по карте памяти.
- Не наклеивайте на карту памяти ярлыки и наклейки.
- Не форматируйте карту памяти на компьютере.
- Если вы в первый раз используете карту памяти, которая ранее использовалась в другом устройстве, обязательно отформатируйте ее в фотокамере.
Если используется новая карта памяти, рекомендуется в первый раз отформатировать ее в фотокамере.
- При форматировании с карты памяти удаляются все содержащиеся на ней данные. До начала форматирования убедитесь, что важные снимки перенесены на компьютер.
- Если при установке в фотокамеру карты памяти появляется сообщение "Карточка не отформатирована. Отформатировать?", то карту памяти следует отформатировать. Если на карте памяти содержатся снимки, которые вы бы не хотели утратить, выберите "**Нет**" и сохраните требуемые снимки на компьютере перед форматированием карты. Для запуска процесса форматирования карты выберите "**Да**" и нажмите кнопку **OK**.
- Во время форматирования, записи или удаления данных с карты памяти и передачи данных на компьютер недопустимы следующие действия. Нарушение этого требования может привести к потере данных либо к повреждению фотокамеры и карты памяти.
 - Открытие батарейного отсека/крышки гнезда карты памяти для извлечения батареи или карты памяти.
 - Выключите фотокамеру
 - Отсоедините сетевой блок питания

Уход за фотокамерой

Чистка

Объектив	Не прикасайтесь пальцами к стеклянным деталям объектива. Пылинки и ворсинки следует сдувать (обычно это делается с помощью небольшого устройства с резиновой грушей на одном конце; когда ее сжимают, на другом конце образуется струя воздуха). Для удаления отпечатков пальцев, масляных пятен или других загрязнений, которые не могут быть удалены продуванием воздуха с помощью груши, аккуратно протрите объектив сухой мягкой тканью или тканью для очищения очков круговыми движениями, начиная от центра объектива и перемещаясь к его краю. При чистке не применяйте чрезмерные усилия и не используйте грубый материал. Несоблюдение этого требования может привести к повреждениям или неполадкам. Если таким образом очистить объектив также не удастся, протрите его тканью, слегка смоченной жидкостью для чистки линз.
Монитор	Удалите пыль или грязь продуванием воздухом. Для удаления отпечатков пальцев, масляных пятен или других загрязнений аккуратно протрите монитор сухой мягкой тканью или тканью для очищения очков. При чистке монитора не применяйте чрезмерные усилия и не используйте грубый материал. Несоблюдение этого требования может привести к повреждениям или неполадкам.
Корпус	Удалите пыль и грязь продуванием воздухом, после чего протрите мягкой сухой тканью. После использования фотокамеры на пляже или в условиях повышенной запыленности полностью удалите песок, пыль и соль тканью, немного смоченной в чистой воде, и оботрите насухо. Помните, что гарантийные обязательства не распространяются на повреждения, вызванные проникновением инородных веществ внутрь фотокамеры.

Не используйте для чистки летучие органические растворители, такие как спирт, разбавитель, химические моющие средства, антикоррозийные вещества или противобуляющие средства.

Хранение

Извлекайте батарею, если не предполагается использование фотокамеры на протяжении длительного времени. Не храните фотокамеру рядом с нафталиновыми или камфорными средствами против моли или в местах, которые:

- Находятся рядом с оборудованием, создающим сильные электромагнитные поля, таким как телевизор или радиоприемник;
- Подвергаются воздействию температуры ниже -10°C или выше 50°C ;
- Помещения с плохой вентиляцией или влажностью более 60 %.

Для защиты от влаги и плесени вынимайте фотокамеру из места хранения хотя бы раз в месяц. Включите фотокамеру, несколько раз спустите затвор, после чего снова поместите ее на хранение.

Для обеспечения правильных условий хранения батареи обязательно прочитайте и обеспечьте соблюдение предупреждений, изложенных в главе "Батарея" (🔋:3) раздела "Уход за изделиями".

Данные карт и данные названий расположений, хранящиеся в этой цифровой фотокамере ("Данные"), предоставляются только для личного, внутреннего использования, а не для перепродажи. Эти данные защищены законом об авторском праве, и их использование регулируется следующими условиями и положениями в рамках соглашения, заключаемого между вами и корпорацией Nikon Corporation ("Nikon") и ее лицензиарами (включая их лицензиаров и поставщиков).

Условия и положения

Только для личного использования. Вы обязуетесь и получаете право использовать эти Данные вместе с этой цифровой фотокамерой и данными изображений, снятых этой цифровой фотокамерой, исключительно в личных, некоммерческих целях, но не для предоставления услуг, режима разделения времени или в иных аналогичных целях. Соответственно, однако учитывая ограничения, изложенные в следующих параграфах, вы обязуетесь не воспроизводить, не копировать, не изменять, не декомпилировать, не деассемблировать и не осуществлять вскрытие технологии любой части этих Данных любым способом, а также не передавать и не распространять их в любой форме и для любых целей за исключением случаев, предусмотренных обязательными законодательными нормами.

Ограничения. За исключением случаев предоставления вам корпорацией Nikon конкретных прав, и не ограничивая положений предыдущего параграфа, вы не имеете права использовать эти Данные (а) с любыми продуктами, системами или приложениями, установленными или иным образом подклученными к или связывающимися с транспортными средствами, поддерживающими навигацию, определение расположения, экспедирование, прокладку маршрута в режиме реального времени, управление перевозками или аналогичные функции; (б) с (или для взаимодействия с) любыми устройствами определения местоположения либо мобильными или беспроводными и компьютерными устройствами, включая в том числе сотовые телефоны, КПК, пейджеры и PDA.

Предупреждение. Данные могут содержать неточную или неполную информацию в связи с течением времени, изменяющимися обстоятельствами, используемыми источниками и особенностями сбора комплексных географических данных, которые могут привести к получению неправильных результатов.

Отсутствие гарантий. Данные предоставляются вам "как есть" и рисков их использования лежит на вас. Корпорация Nikon и ее лицензиары (а также их лицензиары и поставщики) не дают никаких гарантий, заверений или обязательств, явно выраженных или подразумеваемых, возникающих в силу закона или иным образом, включая в том числе гарантии в отношении содержания, качества, точности, полноты, эффективности, надежности, пригодности для определенных целей, полезности, использования или результатов, получаемых на основании этих Данных, а также в отношении бесперебойного и безошибочного доступа к Данным и серверу.

Отказ от гарантии. КОРПОРАЦИЯ NIKON И ЕЕ ЛИЦЕНЗИАРЫ (ВКЛЮЧАЯ ИХ ЛИЦЕНЗИАРОВ И ПОСТАВЩИКОВ) НЕ ДАЮТ НИКАКИХ ГАРАНТИЙ, ЯВНО ВЫРАЖЕННЫХ ИЛИ ПОДРАЗУМЕВАЕМЫХ, КАЧЕСТВА, ПРОИЗВОДИТЕЛЬНОСТИ, ТОВАРНОЙ ПРИГОДНОСТИ, ПРИМЕНИМОСТИ ДЛЯ ОПРЕДЕЛЕННОЙ ЦЕЛИ ИЛИ НЕНАРУШЕНИЯ ПРАВ НА ИНТЕЛЛЕКТУАЛЬНУЮ СОБСТВЕННОСТЬ. Законодательства некоторых штатов, территорий и государств запрещают исключение определенных гарантий, в таком случае вышеуказанные исключения могут к вам не применяться.

Исключение ответственности. КОРПОРАЦИЯ NIKON И ЕЕ ЛИЦЕНЗИАРЫ (ВКЛЮЧАЯ ИХ ЛИЦЕНЗИАРОВ И ПОСТАВЩИКОВ) НЕ НЕСУТ ПЕРЕД ВАМИ ОТВЕТСТВЕННОСТИ В ОТНОШЕНИИ ЛЮБЫХ ИСКОВ, ТРЕБОВАНИЙ ИЛИ СУДЕБНЫХ ПРОЦЕССОВ, НЕЗАВИСИМО ОТ ХАРАКТЕРА ИЛИ ПРИЧИНЫ ТАКИХ ИСКОВ, ТРЕБОВАНИЙ ИЛИ СУДЕБНЫХ ПРОЦЕССОВ, ЗАЯВЛЯЮЩИХ О ПРИЧИНЕНИИ УБЫТКА, УЩЕРБА ИЛИ ВРЕДА, ПРЯМОГО ИЛИ НЕПОСРЕДСТВЕННОГО, КОТОРЫЙ МОЖЕТ ВОЗНИКАТЬ В РЕЗУЛЬТАТЕ ИСПОЛЬЗОВАНИЯ ИНФОРМАЦИИ ИЛИ ВЛАДЕНИЯ ЕЙ; А ТАКЖЕ ОТНОСИТЕЛЬНО УПУЩЕННОЙ ВЫГОДЫ И ДОХОДОВ, НЕЗАКЛЮЧЕНИИ КОНТРАКТОВ ИЛИ ПОТЕРИ СБЕРЕЖЕНИЙ И ЛЮБЫХ ДРУГИХ ПРЯМЫХ, КОСВЕННЫХ, СПЕЦИАЛЬНЫХ ИЛИ ОПОСРЕДОВАННЫХ УБЫТКОВ, ВОЗНИКАЮЩИХ В СВЯЗИ С ИСПОЛЬЗОВАНИЕМ ИЛИ НЕСПОСОБНОСТЬЮ ИСПОЛЬЗОВАТЬ ЭТУ ИНФОРМАЦИЮ, ОШИБОК В ДАННЫХ ИЛИ НАРУШЕНИИ ЭТИХ УСЛОВИЙ ИЛИ ПОЛОЖЕНИЙ, БУДЬ ТО ИСК, ВЫТЕКАЮЩИЙ ИЗ ДОГОВОРА, ГРАЖДАНСКИЙ ИСК ПО ВОЗМЕЩЕНИЮ ВРЕДА ИЛИ НА ОСНОВАНИИ ГАРАНТИИ, ДАЖЕ ЕСЛИ КОРПОРАЦИЯ NIKON ИЛИ ЕЕ ЛИЦЕНЗИАРЫ БЫЛИ ПРЕДУПРЕЖДЕНЫ О ВОЗМОЖНОСТИ ВОЗНИКНОВЕНИЯ ТАКИХ УБЫТКОВ. Законодательства некоторых штатов, территорий и государств запрещают определенные исключения ответственности или ограничения ущерба, в таком случае вышеуказанные исключения могут к вам не применяться.

Экспортный контроль. Вы обязуетесь не экспортировать из любого расположения ни одну из частей Данных или любые их прямые производные в соответствии с и при наличии необходимых лицензий и утверждений в рамках применимых законов, норм и правил экспортного законодательства, включая в том числе законы, нормы и правила, исполняемые Управлением по контролю за иностранными активами Министерства торговли США и Бюро промышленности и безопасности Министерства торговли США. В тех случаях, когда какие-либо положения, правила и нормы экспортного законодательства не позволяют компании Nikon и ее лицензиарам выполнить их обязательства, в дальнейшем доставить и распределить Данные, такие нарушения следует признать оправданными и не рассматривать в качестве нарушения настоящего Соглашения.

Полнота соглашения. Настоящие условия и положения представляют собой полное соглашение между корпорацией Nikon (и ее лицензиарами, включая их лицензиаров и поставщиков) и вами относительно его предмета и заменяет собой целиком и полностью любые и все письменные и устные соглашения, существовавшие между нами ранее в отношении такого предмета.

Регулирующее законодательство. Вышеуказанные условия и положения подлежат регулированию законами Японии без учета (i) его коллизионных норм или (ii) Конвенции ООН о договорах международной купли-продажи товаров, которая явно исключается; при условии, что в случае, если законы Японии не будут считаться применимыми к данному Соглашению по любой причине в стране, где вы получили Данные, настоящее соглашение подлежит регулированию законами той страны, где вы получили Данные. Вы обязуетесь подчиняться юрисдикции Японии по всем спорам, искам и судебным процессам, возникающим в связи или в результате использования Данных, предоставляемых вам в рамках данного соглашения.

Конечные пользователи в государственном секторе.

Если Данные, которые предоставляет NAVTEQ, приобретаются правительством США или от его имени или любой другой организацией, которая претендует на права или реализует права, обычно предьявляемые правительством США, Данные представляют собой "коммерческий продукт" в соответствии с определением этого термина, приведенным в 48 C.F.R. ("FAR") 2.101, лицензируемый в соответствии с Условиями для конечных пользователей, согласно которым эти Данные и каждая копия предоставленных или полученных иным путем Данных должна быть надлежащим образом маркирована и снабжена нижеследующим "Уведомлением об использовании" и использоваться в соответствии с таким Уведомлением:

Уведомление об использовании
 Название подрядчика (изготовителя/поставщика):
 NAVTEQ
 Адрес подрядчика
 (изготовителя/поставщика):
 425 West Randolph Street, Chicago, Illinois 60606
 Эти Данные являются коммерческим продуктом в соответствии с FAR 2.101 и подчиняются Условиям для конечных пользователей, в соответствии с которыми эти Данные предоставлены.
 © 2011 NAVTEQ - Все права защищены.

Если Специалист по заключению контрактов, федеральное правительственное агентство или любое федеральное должностное лицо отказывается использовать указанные здесь обозначения, этот Специалист по заключению контрактов, федеральное правительственное агентство или любое федеральное должностное лицо обязаны предварительно уведомить NAVTEQ до того, как они будут претендовать на дополнительные или альтернативные права, относящиеся к Данным.

Уведомления, относящиеся к владельцам авторских прав на лицензируемое программное обеспечение

- Географические наименования для Японии



© 2011 ZENRIN CO., LTD.. Все права защищены.

В этом сервисе используются данные POI, предоставленные компанией ZENRIN CO., LTD. "ZENRIN" - зарегистрированный товарный знак ZENRIN CO., LTD.

- Географические наименования для других стран, кроме Японии



© 1993-2011 NAVTEQ. Все права защищены.

NAVTEQ Maps is a trademark of NAVTEQ.

Austria	© Bundesamt für Eich- und Vermessungswesen
Croatia Cyprus Estonia Latvia Lithuania Moldova Poland Slovenia Ukraine	© EuroGeographics
France	source: © IGN France - BD TOPO ®
Germany	"Die Grundlegendaten wurden mit Genehmigung der zuständigen Behörden entnommen"
Great Britain	Contains Ordnance Survey data © Crown copyright and database right 2010 Contains Royal Mail data © Royal Mail copyright and database right 2010
Greece	Copyright Geomatics Ltd.
Hungary	Copyright © 2003; Top-Map Ltd.
Italy	La Banca Dati Italiana è stata prodotta usando quale riferimento anche cartografia numerica ed al tratto prodotta e fornita dalla Regione Toscana.
Norway	Copyright © 2000; Norwegian Mapping Authority
Portugal	Source: lgeoE - Portugal
Spain	Información geográfica propiedad del CNIG
Sweden	Based upon electronic data © National Land Survey Sweden.
Switzerland	Topografische Grundlage: © Bundesamt für Landestopographie

Canada	This data includes information taken with permission from Canadian authorities, including © Her Majesty, © Queen's Printer for Ontario, © Canada Post, GeoBase ©, © Department of Natural Resources Canada. All rights reserved.
Mexico	Fuente: INEGI (Instituto Nacional de Estadística y Geografía.)
Australia	© Hema Maps Pty. Ltd, 2011. Copyright. Based on data provided under license from PSMA Australia Limited (www.pdma.com.au). Product incorporates data which is © 2011 Telstra Corporation Limited, GM Holden Limited, Intelematics Australia Pty Ltd, NAVTEQ International LLC, Sentinel Content Pty Limited and Continental Pty Ltd.
Israel	© Survey of Israel data source
Jordan	© Royal Jordanian Geographic Centre
Mozambique	Certain Data for Mozambique provided by Cenacarta © 2011 by Cenacarta
Réunion	source: © IGN 2009 - BD TOPO ©
Ecuador	INSTITUTO GEOGRAFICO MILITAR DEL ECUADRO AUTORIZACION N° IGM-2011-01 - PCO-01 DEL 25 DE ENERO DE 2011
Guadeloupe	source: © IGN 2009 - BD TOPO ©
Guatemala	Aprobado por el INSTITUTO GEOGRAFICO NACIONAL - Resolución del IGN N° 186-2011
French Guiana	source: © IGN 2009 - BD TOPO ©
Martinique	source: © IGN 2009 - BD TOPO ©
Mexico	Fuente: INEGI (Instituto Nacional de Estadística y Geografía)









Поиск и устранение неисправностей

Прежде чем обращаться к продавцу или представителю компании Nikon, просмотрите приведенный ниже перечень наиболее распространенных неисправностей. Дополнительные сведения можно найти на страницах, номера которых приведены в столбце справа.

- Дополнительные сведения см. в разделе "Сообщения об ошибках" (🔍92).

Неполадки с питанием, монитором и настройками

Неисправность	Причина/решение	
Невозможно зарядить батарею, установленную в фотокамеру.	<ul style="list-style-type: none"> • Проверьте все подключения. 	16, 18
Батарею не удается зарядить путем подключения фотокамеры к ПК.	<ul style="list-style-type: none"> • В меню настройки для параметра Зарядка от ПК выбрано значение Выкл. • Когда фотокамера заряжается через ПК, при выключении фотокамеры зарядка батареи прекращается. • Когда фотокамера заряжается через ПК, при переходе ПК в спящий режим зарядка батареи прекращается, и фотокамера может выключиться. • При некоторых характеристиках, настройках и состояниях ПК зарядка батареи фотокамеры через ПК невозможна. 	102, 🔍80 🔍80 🔍80 –
Не удается включить фотокамеру.	<ul style="list-style-type: none"> • Батарея разряжена. • Фотокамеру, подключенную к электрической розетке с помощью сетевого зарядного устройства, нельзя включить. 	20 16
Фотокамера выключается без предупреждения.	<ul style="list-style-type: none"> • Батарея разряжена. • Если в течение некоторого времени не выполняются никакие операции, функция автоматического выключения выключает фотокамеру для уменьшения энергопотребления. • Фотокамера выключается при подключении сетевого зарядного устройства к включенной фотокамере. • Фотокамера выключается при отключении USB-кабеля, подключенного к ПК или принтеру. Подключите USB-кабель повторно. • Фотокамера нагрелась изнутри. Выключите фотокамеру и не включайте ее, пока она не охладится. • При низкой температуре фотокамера и батарея иногда не работают надлежащим образом. 	20 21 16 82, 85, 🔍26 – 🔍3
Отсутствует индикация на мониторе.	<ul style="list-style-type: none"> • Фотокамера выключена. • Батарея разряжена. • Фотокамера перешла в режим ожидания для уменьшения энергопотребления: Нажмите выключатель питания, спусковую кнопку затвора, кнопку  или  (кнопку видеосъемки ) либо поверните диск выбора режимов. • Если мигает индикатор вспышки, подождите, пока вспышка не зарядится. • Фотокамера подключена к компьютеру с помощью USB-кабеля. • Фотокамера подключена к телевизору через аудио-/видеокабель или через кабель HDMI. 	21 20 21 60 82, 85 82, 🔍23









Неисправность	Причина/решение	
Изображение на мониторе трудно рассмотреть.	<ul style="list-style-type: none"> • Настройте яркость монитора. • Монитор загрязнен. Очистите монитор. 	100,  70  6
Неправильные дата и время записи.	<ul style="list-style-type: none"> • Если внутренние часы фотокамеры не настроены (во время съемки мигает индикатор "Дата не установлена"), дата и время на снимках записываются как "00/00/0000 00:00" а на видеороликах — как "01/01/12 00:00". Установите правильные дату и время, используя пункт Часовой пояс и дата в меню настройки. • Часы фотокамеры не настолько точны, как обычные часы (например наручные). Регулярно сверяйте часы фотокамеры с более точными часами и подстраивайте их при необходимости. 	22, 100  67 100,  67
На мониторе отсутствует информация.	В меню настройки в пункте Настройка монитора для параметра Информация о фото выбрано значение Скрыть .	100,  70
Функция Печать даты недоступна.	Не задан параметр Часовой пояс и дата .	22, 100,  67
Дата не появляется на фотоснимках даже после включения Печать даты .	<ul style="list-style-type: none"> • Выбран режим съемки, не поддерживающий впечатывание даты. • Другая заданная функция ограничивает впечатывание даты. • Впечатывание даты в видеоролик невозможно. 	100,  72 73 —
При включении фотокамеры отображается экран настройки часового пояса и даты. Настройки фотокамеры сброшены.	Батарея часов разряжена; для всех настроек установлены значения по умолчанию.	23
Монитор выключается, и индикатор включения быстро мигает.	Слишком высокая температура батареи. Выключите фотокамеру и дайте батарее остыть, а потом возобновите использование. Через три минуты после того, как начал мигать индикатор, фотокамера выключится автоматически, но вы можете нажать выключатель питания, чтобы выключить ее вручную.	21
Температура фотокамеры повышается.	При длительном использовании ряда функций, например, при видеозаписи или пересылке изображений с использованием карты Eye-Fi, а также при высокой температуре воздуха температура фотокамеры может повыситься. Это не свидетельствует о неисправности.	89











● Фотокамеры с электронным управлением

В очень редких случаях на мониторе могут появляться необычные символы, и фотокамера перестает работать. В большинстве случаев это явление вызвано сильными внешними статическими разрядами. Выключите фотокамеру, извлеките и снова установите батарею, а затем снова включите фотокамеру. Обратите внимание, что отключение источника питания описанным выше способом может привести к потере данных, которые не были записаны во внутреннюю память или на карту памяти к моменту возникновения неполадки. Уже записанные данные затронуты не будут. Если неполадки не прекращаются, обращайтесь к продавцу или в сервисный центр компании Nikon.

Неполадки при съемке



Неисправность	Причина/решение	
Не удается перейти в нужный режим съемки.	Отключите кабель HDMI или USB-кабель.	82, 85,  23,  26
Снимки не создаются.	<ul style="list-style-type: none"> Если фотокамера находится в режиме просмотра, нажмите кнопку , спусковую кнопку затвора или кнопку  (кнопку видеосъемки ). При отображении меню нажмите кнопку MENU. Батарея разряжена. Если индикатор вспышки медленно мигает, вспышка заряжается. 	30 11 20 60
3D-фотосъемка невозможна.	В некоторых условиях съемки, например при съемке движущегося, темного или низкоконтрастного объекта, второй снимок может не получиться или 3D-снимок может не сохраниться.	–
Фотокамера не может сфокусироваться.	<ul style="list-style-type: none"> Объект съемки находится слишком близко от фотокамеры. Попробуйте выполнить фотосъемку в режиме макросъемки, в сюжетном режиме  (Автовыбор сюжета) или Макро. Фокусировка производится по одному из объектов, с которыми автоматическая фокусировка работает некорректно. Установите для параметра АФ-помощь в меню настройки значение Авто. Объект съемки находился вне зоны фокусировки, когда спусковая кнопка затвора была нажата наполовину. Выключите фотокамеру и включите ее снова. 	39, 45, 29 101,  75 28, 37 21
При съемке на мониторе возникают цветные полосы.	Цветные полосы могут возникать при съемке объектов, состоящих из нескольких одинаковых сегментов (например, жалюзи); это не является неисправностью. На фотоснимках и видеороликах цветных полос не будет. Однако при использовании параметра Непрерывн. В: 120 кадров/с или HS 120 кадр./с (640x480) на снимках и видеороликах могут появляться цветные полосы.	–
Снимки смазаны.	<ul style="list-style-type: none"> Используйте вспышку. Используйте функции подавления вибраций или обнаружения движения. Используйте функцию BSS (Выбор лучшего снимка). Для стабилизации фотокамеры используйте штатив (для улучшения результатов воспользуйтесь автоспуском). Укажите более высокое значение чувствительности и продолжите съемку. 	60 101  73,  74 56 63 37,  36
Яркие точки на снимках, сделанных со вспышкой.	Вспышка отражается от взвешенных в воздухе частиц. Задайте для вспышки режим  (выкл.).	61





Неисправность	Причина/решение	
Вспышка не срабатывает.	<ul style="list-style-type: none"> Вспышка находится в режиме  (выкл.). Выбран режим съемки, в котором вспышка недоступна. Другие заданные функции ограничивают использование вспышки. 	61 59 73
Цифровой зум недоступен.	<ul style="list-style-type: none"> В меню настройки для параметра Цифровой зум выбрано значение Выкл.. Если в качестве сюжетного режима выбрано  (Автовывбор сюжета),  (Ночной пейзаж),  (Освещение сзади), а для параметра HDR установлено значение Вкл., Портрет, Ночной портрет, Простая панорама, Портрет питомца или 3D-фото съемка, цифровой зум недоступен. Если выбран режим "Интеллект. портрет", цифровой зум недоступен. Выбраны другие функции, ограничивающие использование цифрового зума. 	101,  76 39, 40, 41, 42, 43, 47, 48, 49 50 73
Функция Режим изображения недоступна.	Другие заданные функции ограничивают работу функции Режим изображения .	71
Спуск затвора не сопровождается звуком.	<ul style="list-style-type: none"> В меню настройки для параметра Звук затвора в разделе Настройка звука выбрано значение Выкл.. В сюжетном режиме выбран параметр Спорт, Музей или Портрет питомца. Выбран режим непрерывной съемки. Выбраны другие функции, ограничивающие звуковой сигнал спуска затвора. Не закрывайте динамик посторонними предметами. 	101,  77 42, 46, 48  77 3
Вспомогательная подсветка АФ не включается.	В меню настройки для параметра АФ-помощь выбрано значение Выкл. . Даже если выбран режим Авто , вспомогательная подсветка АФ может не сработать в определенных положениях: зоны фокусировки или в некоторых сюжетных режимах.	101,  75
На снимках видны загрязнения.	Объектив загрязнен. Очистите объектив.	 6
Неестественные цвета.	Баланс белого или тон не соответствуют источнику света.	37, 45, 65  33
На экране или на снимке видны круговые или радужные полосы.	Если объект съемки освещен сзади или в монитор попадает очень яркий источник света, например, солнечные лучи, на снимке могут появляться круговые или радужные полосы. Измените положение источника света или выведите его из зоны монитора и попробуйте выполнить съемку еще раз.	–
На снимках появляются произвольные высвеченные пиксели ("шум").	Слишком темный объект съемки, поэтому выдержка слишком большая или чувствительность слишком высокая. <ul style="list-style-type: none"> Используйте вспышку. Задайте меньшее значение чувствительности. 	60 37,  36

Неисправность	Причина/решение	
Снимки слишком темные	<ul style="list-style-type: none"> Вспышка находится в режиме  (выкл.). Заблокировано окно вспышки. Объект съемки находится за пределами зоны действия вспышки. Настройте поправку экспозиции. Увеличьте значение чувствительности. Объект освещен сзади. Выберите сюжетный режим  (Освещение сзади) или задайте для режима вспышки значение  (заполняющая вспышка). 	61 26 60 68 37,  36 41, 60
Снимки слишком яркие	Настройте поправку экспозиции.	68
Уменьшение эффекта "красных глаз" распространяется на области, не затронутые этим эффектом.	Если во время съемки в сюжетном режиме Ночной портрет применяется настройка  (Авт. реж. с ум. эф. "кр. глаз") или заполняющая вспышка с уменьшением эффекта "красных глаз", встроенная функция уменьшения эффекта "красных глаз" в очень редких случаях может повлиять на области, не затронутые этим эффектом. Выберите режим вспышки, отличный от  (Авт. реж. с ум. эф. "кр. глаз"), и сюжетный режим, отличный от Ночной портрет , а затем продолжите съемку.	43, 60
Функция смягчения тона кожи дает непредвиденный результат.	<ul style="list-style-type: none"> Функция смягчения тона кожи может не давать нужных результатов из-за условий съемки. Если на снимке присутствует не менее четырех лиц, попробуйте использовать функцию Смягчение тона кожи в меню просмотра. 	52 80,  19
Сохранение снимков занимает определенное время.	<p>Снимки могут сохраняться медленнее в следующих ситуациях.</p> <ul style="list-style-type: none"> При выполнении съемки в темноте автоматически активируется функция подавления шума. Когда для вспышки выбран параметр  (Авт. реж. с ум. эф. "кр. глаз") в следующих сюжетных режимах: <ul style="list-style-type: none"> - Срук в режиме  (Ночной пейзаж) - Для параметра HDR в меню  (Освещение сзади) выбрано значение, отличное от Выкл. - Срук в Ночной портрет - Простая панорама При использовании непрерывной съемки 	- 61 40 41 43 47 55

Неполадки при воспроизведении

Неисправность	Причина/решение	
Невозможно воспроизвести файл.	<ul style="list-style-type: none"> Файл был переписан или переименован с помощью компьютера или фотокамеры другого производителя или другой модели. Видеоролики, сделанные другими фотокамерами, не моделью COOLPIX S9300/S9200, просматривать нельзя. 	- 92
Невозможно просмотреть последовательность.	<ul style="list-style-type: none"> Снимки, сделанные в режиме непрерывной съемки другими фотокамерами, не моделью COOLPIX S9300/S9200, нельзя просматривать в качестве последовательности. Проверьте настройку параметра Свойства отобр. послед. 	- 81,  52

Неисправность	Причина/решение	
Не удается увеличить снимок.	<ul style="list-style-type: none"> Увеличение при просмотре нельзя использовать для видеороликов, уменьшенных снимков и снимков, кадрированных до размера 320 240 пикселей и менее. Увеличение может быть недоступно при просмотре изображений, снятых другими фотокамерами (не COOLPIX S9300/S9200). 3D-снимки невозможно увеличить, когда фотокамера подключена через HDMI и снимки просматриваются в трехмерном режиме. 	<p>–</p> <p>–</p> <p>5</p>
Невозможно записать или воспроизвести звуковую заметку.	<ul style="list-style-type: none"> Звуковые заметки невозможно прикреплять к видеороликам. Звуковые заметки невозможно прикреплять к снимкам, сделанным другими фотокамерами (не COOLPIX S9300/S9200). Также невозможно воспроизводить звуковые заметки, записанные с помощью других фотокамер. 	<p>–</p> <p>81</p>
Невозможно редактировать снимки и видеоролики.	<ul style="list-style-type: none"> Подтвердите наличие условий, необходимых для редактирования снимков и видеороликов. Снимки и видеоролики, сделанные на других фотокамерах (не COOLPIX S9300/S9200), недоступны для редактирования. 	<p>80, 16,</p> <p>31</p> <p>–</p>
Снимки не отображаются на телевизоре.	<ul style="list-style-type: none"> Параметр Режим видео или HDMI неправильно задан в меню настройки Настройки ТВ. Кабели подключены одновременно к разъему HDMI mini и к USB-/аудио-/видеоразъему. На карте памяти нет снимков. Вставьте другую карту памяти. Извлеките карту памяти, чтобы просмотреть снимки из внутренней памяти. 	<p>102,</p> <p>79</p> <p>82</p> <p>18</p>
Значки альбомов заменяются значками по умолчанию, или снимки, добавленные в альбом, не отображаются в режиме "Избранные снимки".	<p>Данные, сохраненные во внутренней памяти или на карте памяти, не воспроизводятся, если они были заменены другими данными с компьютера.</p>	<p>–</p>
В режиме "Автосортировка" сохраненные снимки не отображаются.	<ul style="list-style-type: none"> Нужный снимок был добавлен в категорию, отличную от категории, которая отображается в данный момент. В режиме "Автосортировка" не отображаются снимки, сделанные другими фотокамерами (не моделью COOLPIX S9300/S9200), и снимки, скопированные с помощью функции Копирование. Снимки, сохраненные во внутренней памяти или на карте памяти, нельзя правильно воспроизвести, если их заменили другими снимками с компьютера. В каждую категорию можно добавить не более 999 снимков и видеороликов. Если в нужной категории уже содержится 999 снимков или видеороликов, новые снимки или видеоролики добавлять нельзя. 	<p>–</p>

Неисправность	Причина/решение	
Приложение Nikon Transfer 2 не запускается при подключении фотокамеры к компьютеру.	<ul style="list-style-type: none"> • Фотокамера выключена. • Батарея разряжена. • USB-кабель подключен неправильно. • Фотокамера не распознается компьютером. • Убедитесь, что используемая операционная система совместима с фотокамерой. • Компьютер не настроен для автоматического запуска программы Nikon Transfer 2. Дополнительные сведения о программе Nikon Transfer 2 см. в справочной информации по ViewNX 2.	21 20 82 – 83 –
При подключении фотокамеры к принтеру не отображается начальный экран PictBridge.	При подключении фотокамеры к некоторым PictBridge-совместимым принтерам начальный экран PictBridge не отображается и печать снимков невозможна, если в меню настройки для параметра Зарядка от ПК выбрано значение Авто . Задайте для параметра Зарядка от ПК значение Выкл. и снова подключите фотокамеру к принтеру.	102,  80
Не отображаются снимки, отобранные для печати.	<ul style="list-style-type: none"> • На карте памяти нет снимков. Вставьте другую карту памяти. • Извлеките карту памяти, чтобы распечатать снимки, хранящиеся во внутренней памяти. • Снимки, сделанные в режиме "3D-фотосъемка", напечатать нельзя. 	18 19  5
Не удается выбрать размер бумаги с помощью фотокамеры.	В следующих случаях формат бумаги невозможно выбрать с помощью фотокамеры даже при использовании PictBridge-совместимых принтеров. Для выбора размера бумаги используйте принтер. <ul style="list-style-type: none"> • Размер бумаги, выбранный с помощью фотокамеры, не поддерживается принтером. • Принтер автоматически задает формат используемой бумаги. 	  27,  28 –

GPS (только модель COOLPIX S9300)

Неисправность	Причина/решение	
<p>Определение местоположения невозможно или занимает много времени.</p>	<ul style="list-style-type: none"> • В некоторых условиях съемки фотокамере не удастся определить местоположение. Для применения функции GPS старайтесь использовать фотокамеру вне помещений. • Если позиционирование выполняется в первый раз, если его не удастся выполнить в течение примерно двух часов, а также после замены батареи процесс получения данных о местоположении занимает несколько минут. 	<p>95</p> <p>95</p>
<p>На сделанных снимках не удастся сохранить информацию о местоположении.</p>	<p>Если на экране съемки отображается символ  или , информация о местоположении не сохраняется. Перед фотосъемкой убедитесь в том, что фотокамера улавливает сигнал GPS достаточной силы.</p>	<p>96</p>
<p>Фактическое место съемки отличается от сохраненной информации о местоположении.</p>	<p>В некоторых условиях съемки полученная информация о местоположении может быть не совсем точной. Если сигналы спутника GPS существенно отличаются друг от друга, возможно отклонение до нескольких сотен метров.</p>	<p>95</p>
<p>Сохранено неправильное название географического объекта, или правильное название не отображается.</p>	<p>Название нужного географического объекта не зарегистрировано, или отображается неправильное название.</p>	<p>–</p>
<p>Невозможно обновить файл A-GPS.</p>	<ul style="list-style-type: none"> • Проверьте следующее: <ul style="list-style-type: none"> - установлена ли карта памяти; - сохранен ли на карте памяти файл A-GPS; - является ли файл A-GPS, сохраненный на карте памяти, более новым, чем файл A-GPS, сохраненный в фотокамере; - является ли файл A-GPS действующим на данный момент. • Файл A-GPS может быть поврежден. Повторно загрузите данный файл с веб-сайта. 	<p>–</p> <p> 59</p>
<p>Невозможно сохранить данные журнала.</p>	<ul style="list-style-type: none"> • Убедитесь в том, что в фотокамеру вставлена карта памяти. • За один день в данных журнала можно сохранить до 36 событий. • На одной карте памяти в данных журнала можно сохранить до 100 событий. Удалите с карты памяти данные журнала, которые вам больше не нужны, или замените карту памяти. 	<p>–</p> <p>–</p> <p> 63</p>

Технические характеристики

Цифровая фотокамера Nikon COOLPIX S9300/S9200

Тип	Компактная цифровая фотокамера
Эффективное число пикселей	16,0 млн
Матрица	CMOS 1/2,3 дюйма; всего около 16,79 млн пикселей
Объектив	Объектив NIKKOR с оптическим зумом 18x
Фокусное расстояние	4,5-81,0 мм (угол зрения эквивалентен углу зрения объектива на 25-450 мм в формате 35мм [135])
Число f/	f/3.5-5.9
Оптическая схема	11 элементов в 10 группах (2 элемента объектива ED)
Цифровой зум	До 4x (угол зрения эквивалентен углу зрения объектива прибл. на 1800 мм в формате 35мм [135])
Подавление вибраций	Смещение объектива
Автофокусировка (АФ)	АФ с функцией определения контраста
Диапазон расстояний фокусировки (от объектива)	<ul style="list-style-type: none">• [W]: прибл. от 50 см до ∞, [T]: прибл. от 1,5 м до ∞,• Режим макросъемки: прибл. от 4 см (в широкоугольном положении) до ∞
Выбор зоны фокусировки	Приоритет лица, автоматический режим (автоматический выбор одной из 9 зон), центральная зона, ручной выбор из 99 зон фокусировки, ведение объекта
Монитор	ЖК-монитор TFT с диагональю 7,5-см (3 дюйма), разрешением примерно 921 тыс. точек, с широким углом обзора, антибликовым покрытием и 5 уровнями настройки яркости
Покрытие кадра (в режиме съемки)	Прибл. 98 % по горизонтали и 98 % по вертикали (по сравнению с реальным снимком)
Покрытие кадра (в режиме просмотра)	Прибл. 100 % по горизонтали и 100 % по вертикали (по сравнению с реальным снимком)
Хранение	
Носители	Внутренняя память (COOLPIX S9300: прибл. 26 МБ) (COOLPIX S9200: прибл. 25 МБ) Карта памяти SD/SDHC/SDXC
Файловая система	Совместимая с DCF, Exif 2.3, DPOF, MPF
Форматы файлов	Снимки: JPEG 3D-снимки: MPO Звуковые файлы (звуковые заметки): WAV Видеоролики: MOV (видео: H.264/MPEG-4 AVC, аудио: AAC стерео)
Размер изображения (в пикселях)	<ul style="list-style-type: none">• 16 М (выс.) 4608x3456 ★• 16 М 4608x3456• 8 М 3264x2448• 4 М 2272x1704• 2 М 1600x1200• VGA 640x480• 16:9 12М 4608x2592

Технические характеристики

Чувствительность (стандартная чувствительность на выходе)	<ul style="list-style-type: none"> • ISO 125, 200, 400, 800, 1600, 3200 • Авто (автоматическая настройка в диапазоне ISO от 125 до 1600) • Авто с фиксацией диапазона (ISO от 125 до 400, от 125 до 800)
Экспозиция	
Замер экспозиции	256-сегментная матрица, центровзвешенный, точечный (если цифровой зум больше или равен 2)
Управление экспозицией	Программный автоматический режим, обнаружение движения, поправка экспозиции (от -2,0 до +2,0 EV с шагом 1/3 EV)
Затвор	Электронно-механический CMOS-затвор
Выдержка	<ul style="list-style-type: none"> • 1/2000 – 1 с • 1/4000 – 1/120 с (Непрерывн. В: 120 кадров/с) • 1/4000 – 1/60 с (Непрерывн. В: 60 кадров/с) • 4 с (сюжетный режим Фейерверк)
Диафрагма	Режим выбора НС-фильтра (нейтрально-серого) с электронным управлением (-2 AV)
Диапазон изменения	2 (f/3.5, f/7 [W])
Автоспуск	Можно выбрать продолжительность в 2 секунды или в 10 секунд
Встроенная вспышка	
Рабочий диапазон (прибл.) (Чувствительность: автоматическая)	[W]: от 0,5 до 5,1 м [T]: от 1,5 до 3 м
Управление вспышкой	Автоматический TTL режим вспышки с тестирующей предвспышкой
Интерфейс	Высокоскоростной USB
Протокол передачи данных	MTP, PTP
Видеовыход	NTSC или PAL
Выход HDMI	Авто, 480p, 720p или 1080i
Разъемы ввода/вывода	Аудио-/видеоразъем (AV), цифровой ввод/вывод (USB); Разъем HDMI mini (тип C) (вывод HDMI)
Электронный компас (только модель COOLPIX S9300)	16 основных точек (коррекция данных о местоположении по трехосевому датчику ускорения, автоматическая коррекция угла отклонения, автоматическая регулировка смещения)
GPS (только модель COOLPIX S9300)	Частота приемника 1575,42 МГц (код C/A), геодезическая система WGS 84
Поддерживаемые языки	Английский, арабский, бразильский португальский, венгерский, вьетнамский, греческий, датский, индонезийский, испанский, итальянский, китайский (упрощенное и традиционное письмо), корейский, немецкий, нидерландский, норвежский, польский, португальский, румынский, русский, тайский, турецкий, украинский, финский, французский, хинди, чешский, шведский, японский
Источники питания	<ul style="list-style-type: none"> • Одна литий-ионная аккумуляторная батарея EN-EL12 (входит в комплект поставки) • Сетевой блок питания EN-62F (приобретается отдельно)
Время зарядки	Приблизительно 3 часа 50 минут (при использовании сетевого зарядного устройства EN-69P и отсутствии остаточного заряда)
Ресурс работы батареи (EN-EL12)	Снимки ¹ : Прибл. 200 снимков Видеоролики ² : прибл. 50 мин (HD 1080p ★ (1920×1080))
Штативное гнездо	1/4 (ISO 1222)

Размеры (Ш × В × Г)	COOLPIX S9300
	108,7 × 62,3 × 30,6 мм (без выступающих частей)
	COOLPIX S9200
	108,7 × 59,8 × 30,6 мм (без выступающих частей)
Вес	COOLPIX S9300
	Прибл. 215 г (с батареей и картой памяти SD)
	COOLPIX S9200
	Прибл. 209 г (с батареей и картой памяти SD)
Рабочие условия	
Температура	От 0 °С до 40 °С
Влажность	85 % и менее (без конденсации)

- Если не указано иное, все значения приведены для фотокамеры с полностью заряженной литий-ионной аккумуляторной батареей EN-EL12, работающей при температуре окружающей среды 25 °С.
- 1 Основано на стандартах ассоциации CIPA (Camera and Imaging Products Association (Ассоциация производителей фотокамер и устройств обработки изображений)) для измерения энергоресурса батарей фотокамеры. Значения получены при 23 (±2) °С с регулировкой зума при каждом снимке, вспышкой для каждого второго снимка, в режиме изображения **iB 4608×3456**. Энергоресурс батарей зависит от интервала съемки и продолжительности отображения меню и просмотра снимков.
 - 2 Максимальная продолжительность видеоролика составляет 29 минут, а максимальный размер — 4 Гб, даже если на карте памяти достаточно свободного места, чтобы записать ролик большей длины и размера.

Литий-ионная аккумуляторная батарея EN-EL12

Тип	Литий-ионная аккумуляторная батарея
Номинальная мощность	Постоянный ток 3,7 В, 1050 мА/ч
Рабочая температура	От 0 °С до 40 °С
Размеры (Ш × В × Г)	Прибл. 32 × 43,8 × 7,9 мм
Вес	Прибл. 22,5 г (за исключением защитной крышки)

Сетевое зарядное устройство EN-69P

Номинальные входные параметры	100-240 В перем. тока, 50/60 Гц, 0,068-0,042 А
Номинальные выходные параметры	5,0 В пост. тока, 550 мА
Рабочая температура	От 0 °С до 40 °С
Размеры (Ш × В × Г)	Прибл. 55 × 22 × 54 мм (без штекера сетевого блока питания переменного тока)
Вес	Прибл. 55 г (без штекера сетевого блока питания переменного тока)

✓ Технические характеристики

- Компания Nikon не несет ответственности за возможные ошибки в этом руководстве.
- Внешний вид изделия и его технические характеристики могут быть изменены без предварительного уведомления.



Поддерживаемые стандарты

- **DCF:** Design Rule for Camera File System — стандарт, широко используемый в отрасли цифровых фотокамер для обеспечения совместимости фотокамер различных производителей.
- **DPOF:** Digital Print Order Format — широко используемый стандарт, позволяющий печатать снимки в цифровой фотолаборатории или на домашнем принтере из заданий печати, сохраненных на карте памяти.
- **Exif версии 2.3:** эта фотокамера поддерживает формат Exif (совместимый формат графических файлов для цифровых фотокамер) версии 2.3 — стандарт, который позволяет сохранять в файле вместе с фотографиями различные данные, используемые для оптимизации цветопередачи при печати фотографий на Exif-совместимых принтерах. См. дополнительную информацию в инструкциях по эксплуатации принтера.
- **PictBridge:** стандарт, разработанный совместно производителями цифровых фотокамер и принтеров; позволяет печатать снимки напрямую без подключения фотокамеры к компьютеру.

Алфавитный указатель



Символы

AE/AF-L  5

 Авто режим 24, 36,  33

 Автовыворот сюжета 39



 Автоспуск 63

 Кнопка (кнопка видеосъемки ) 88

 Кнопка "Сделать выбор" 5, 10

MENU Кнопка меню 4, 5, 11

 Кнопка просмотра 4, 5, 30

 Кнопка удаления 4, 5, 32,  50



 Ночной пейзаж 40

 Освещение сзади 41

 Поправка экспозиции 68



 Просмотр уменьшенных изображений 5, 31

 Режим "Автосортировка" 78,  13

 Режим "Избранные снимки" 78,  99

 Режим "Интеллект. портрет" 50

EFFECTS Режим "Специальн. эффекты" 57

 Режим "Список по дате" 78,  15

 Режим вспышки 60

 Режим макросъемки 64

 Режим непрерывной съемки 53, 55

SCENE Сюжетный режим 38

T Увеличение зума 27

Q Увеличение при просмотре 31

W Уменьшение зума 27

JPG  89

.MOV  89

.MPO  89

.WAV  89

Числа

3D-фотосъемка **3D** 49,  5

B

BSS 56

D

D-Lighting 80,  18

DSCN  89

E

FSCN  89

H

HDMI 49,  79

M

Monitor  6

P

PictBridge  25,  22



R



RSCN  89

S

SSCN  89

U

USB-/аудио-/видеоразъем 16, 82,  23,  26

USB-кабель 16, 82,  26,  91

V

ViewNX 2 83

A

Авт. реж. с ум. эф. "кр. глаз" 61, 62

Авто 61

Авто выкл. 101,  77

Авто с фикс. диап.  36



Автовыворот сюжета 39

Автосп. для пор. пит. 48



Автоспуск 63

Автофокусировка 29, 64, 89

Аккумуляторная батарея  91

Альбом  9,  12

Аудио-/видеовход  23

Аудио-/видеокابل 82,  23,  91

АФ-помощь 101,  75

B

Баланс белого 37,  33

Батарея 14, 16,  91

Батарейный отсек 3

Блокировка фокусировки 76

Буфер предв. съемки 55

Быстрая обработка 80,  18

В

Ведение объекта 38, 39
 Версия прошивки 102, 88
 Видео HS 54, 55
 Внутренняя память 19, 20, 30
 Вспышка 60
 Выбор лучшего снимка 46, 56
 Выбор снимков 48
 Выбрать основн. снимок 81, 52
 Выдержка 28
 Выкл. 61
 Выключатель питания 20, 21
 Выход HDMI 3D 79

Г

Гистограмма 30, 67
 Гнездо для карты памяти 18
 Громкость 92

Д

Дата и время 67
 Дата съемки 44
 Диск выбора режимов 2, 38
 Дополнительные принадлежности 91

Е

Еда 1 45
 Емкость памяти 20

З

Загрузка Eye-Fi 102, 83
 Задание печати 80, 43, 44
 Закат 44
 Замедленный режим 55
 Замер экспозиции 37, 35
 Запись видеороликов 88
 Запись видеороликов в замедленном режиме 55
 Заполняющая вспышка 61
 Зарядка от ПК 102
 Зарядное устройство 16, 17, 91
 Защелка батареи 14
 Защита 80, 47
 Звук затвора 77
 Звук кнопки 101, 77

Звуковая заметка 81, 50
 Значение диафрагмы 28
 Зона фокусировки 37
 Зум 27

И

Идентификатор 89
 Избранные снимки 81, 9
 Имя папки 89
 Имя файла 89
 Имена файлов и папок 89
 Индикатор автостопса 63
 Индикатор включения питания 21
 Индикатор вспышки 60
 Индикатор зарядки 16, 17
 Информация о фото 100, 70

К



Кадрирование 31, 22
 Карта памяти 18, 19, 72
 Кнопка "Сделать выбор" 5
 Кнопка просмотра 4, 5
 Кнопка удаления 4, 5
 Контраст 18
 Копия снимка 51
 Копирование 81, 51
 Коэффициент сжатия 71
 Крышка батарейного отсека/гнезда для карты памяти 14, 18
 Крышка объектива 2

Л











Летнее время 23, 68
 Литий-ионная аккумуляторная батарея 14, 16, 91

М





Макро 45
 Макросъемка 64
 Максимальная длина видеоролика 88, 90
 Медленная синхронизация 61
 Меню видео 91
 Меню настройки 100, 66
 Меню просмотра 80, 43
 Меню режима "Интеллект. портрет" 51, 41

Меню режима непрерывной съемки 55
 Меню съемки 36
 Метраж HS 91
 Микрофон 2, 81, 50
 Монитор 6, 8
 Музей  46
 Мультикадр 16 56
 Мультиселектор 10, 59

Н

Настройка даты и времени 22, 67
 Настройка звука 77
 Настройки GPS 58
 Настройки монитора 100, 70
 Настройки ТВ 102, 79
 Насыщенность 65
 Непрерывная В 55
 Непрерывная съемка 36
 Непрерывный 53, 55
 Непрерывный АФ 91, 57
 Номер файла 89
 Ночной пейзаж  40
 Ночной портрет  43

О

















Обнаруж. движения 101, 74
 Объектив 2, 19
 Оптический зум 27
 Освещение сзади 41
 Открыть с метражом HS 91, 54
 Отслеж. моргания 51, 42
 Оттенок 65

П



Параметры видео 91, 53
 Пейзаж  42
 Печать 25, 27, 28
 Печать DPOF 30
 Печать даты 23, 100, 72
 ПК 82
 Пляж  44
 Повернуть снимок 80, 49
 Поворотный мультиселектор 10, 59
 Подавл. вибраций 101, 73
 Подавл. шумов от ветра 91, 57

Покадровый АФ 40, 57
 Показ слайдов 80, 46
 Полнокадровый просмотр 30
 Полоса изображений 102, 84
 Пользовательский слайдер 65
 Поправка экспозиции 65, 68
 Порядок отображения даты 22, 67
 Портрет  42
 Портрет питомца  48
 Последовательность 77
 Прямая печать 25
 Праздник/в помещ.  44
 Предуп. о закр. глаз 102, 82
 Применение эффектов цифрового фильтра 20
 Принтер 82, 25
 Приоритет лица 75, 37
 Прокрутка 4
 Просм./закр. гист. 100
 Просмотр 30, 78, 92, 43, 50
 Просмотр видеороликов 92
 Просмотр календаря 31
 Просмотр уменьшенных изображений 31
 Просмотреть журнал 63
 Простая панорама  47, 2















Р

Размер бумаги 27, 28
 Разница во времени 68, 69
 Разъем HDMI mini 82, 23
 Расширение 89
 Редактирование 16
 Редактирование видеороликов 31
 Редактирование снимков 16
 Режим "Автосортировка" 78, 13
 Режим "Избранные снимки" 78, 9
 Режим "Интеллект. портрет" 51
 Режим "Специальн. эффекты" 25, 57, 54
 Режим "Список по дате" 78, 15
 Режим автофокуса 37, 40
 Режим видео 79
 Режим вспышки 60
 Режим зоны АФ 37, 37



Алфавитный указатель

Режим изображения 37, 71, 72
Режим непрерывной съемки 53, 33
Режим просмотра 30
Режим съемки 24
Режимы просмотра 78
Ремень фотокамеры 12
Ручная настройка 34
Рычажок зуммирования 4, 5, 27, 31





С

Сброс всех знач. 102, 84
Свойства отобр. послед. 81
Свойства отображаемой последовательности 52
Сетевое зарядное устройство 16, 91
Сетевой блок питания 17, 21, 91
Сетка кадрирования 71
Сетка кадрирования видеоролика 71
Смягчение тона кожи 51, 52, 80, 19, 41
Снег  44
Снимки 16
Создать журнал 61
Спорт  42
Справка 38
Спусковая кнопка затвора 4, 5, 28
Сумерки/рассвет  44
Съемочная информация 10, 30, 44
Сюжетный режим 38, 39











Т

Таймер улыбки 51, 41
Телевизор 82
Телескопическое положение объектива 27
Точки интереса 60



У

Увеличение при просмотре 31
Удаление 8, 47
Удалить 32, 50
Удалить из избранных 81, 11
Уменьшение зума 27
Уменьшить снимок 80, 21
Управл. устр-вом HDMI 79
Уровень заряда батареи 20
Ускоренный режим 55





Ф

Фейерверк  46
Фокусировка 28, 37, 40
Формат даты 67
Форматир. карточки 101, 78
Форматир. памяти 78
Форматирование 18, 101, 78
Форматирование внутренней памяти 101, 78
Форматирование карты памяти 18, 78
Функция задания печати 44

Ц

Цифровой зум 27, 101, 76
Цифровой фильтр 20





Ч

Часовой пояс 22, 67, 69
Часовой пояс и дата 22, 100, 67
Черно-белая копия  46
Число оставшихся кадров 20, 72
Чувствительность 26, 37, 36



Ш

Штативное гнездо 3

Э

Экран выбора снимков 48
Экран приветствия 100, 66
Электронный компас 64
Эфф. фильтров 80, 17, 20

Я

Язык/Language 102, 78
Яркость 65, 70
Яркость монитора 100, 70
Яркость экрана 100



A series of horizontal dashed lines spanning the width of the page, intended for handwriting practice.

Nikon

Воспроизведение данного руководства в любой форме, полностью или частично (кроме краткого цитирования в критических статьях и обзорах) без письменного разрешения корпорации NIKON CORPORATION запрещено.



NIKON CORPORATION

© 2012 Nikon Corporation

FX2C02(1D)
6MM2001D-02