

OLYMPUS®

<http://www.olympus.com/>

OLYMPUS EUROPA HOLDING GMBH

Местонахождение: Подразделение потребительских товаров
Wendenstrasse 14 – 18, 20097 Hamburg, Германия
Tel.: +49 40 - 23 77 3-0 / Fax: +49 40 - 23 07 61
Доставка товаров: Bredowstrasse 20, 22113 Hamburg, Германия
Письма: Postfach 10 49 08, 20034 Hamburg, Германия

Техническая поддержка пользователей в Европе:

Пожалуйста, посетите нашу страницу в Интернет: <http://www.olympus-europa.com>
или позвоните по нашему БЕСПЛАТНОМУ НОМЕРУ*: **00800 - 67 10 83 00**

для Австрии, Бельгии, Дании, Финляндии, Франции, Германии, Люксембурга,
Нидерландов, Норвегии, Португалии, Испании, Швеции, Швейцарии, Великобритании.
* Пожалуйста, учтите, что некоторые (мобильные) телефонные службы/провайдеры
не разрешают доступ или требуют набора дополнительного префикса для номеров +800.

Для всех не включенных в список стран Европы и в случае, если не удастся дозвониться
по вышеуказанному номеру, пожалуйста, воспользуйтесь следующими
ПЛАТНЫЕ НОМЕРА ТЕЛЕФОНА: **+49 180 5 - 67 10 83** или **+49 40 - 237 73 48 99**.
Наша служба технической поддержки пользователей работает с 9 утра до 6 вечера
среднеевропейского времени (с понедельника по пятницу).

Официальный импортер

Россия: ООО «ОЛИМПУС РУС»
г. Москва
ул. Электрозаводская, д. 27, стр. 8
тел.: +7 495 926 70 71

OLYMPUS

Э-PL2

Руководство по эксплуатации

OLYMPUS®

ЦИФРОВОЙ ФОТОАППАРАТ

Э-PL2

Руководство по эксплуатации

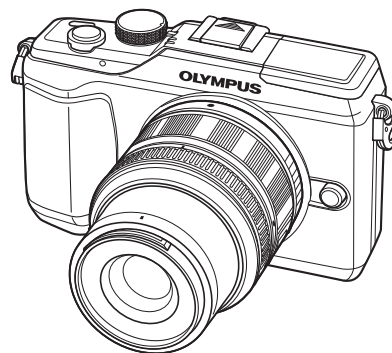

Основное руководство

Краткий указатель операций

Содержание

1. Базовая фотосъемка/часто используемые параметры

2. Другие функции съемки

3. Съемка со вспышкой

4. Съемка и просмотр видеороликов

5. Функции просмотра

6. Отправка и получение изображений

7. Использование программы OLYMPUS Viewer 2/[ib]

8. Вывод снимков на печать

9. Настройка фотоаппарата
10. Настройка параметров фотоаппарата

11. Информация

12. МЕРЫ ПРЕДОСТОРОЖНОСТИ

Указатель

■ Благодарим вас за приобретение цифрового фотоаппарата Olympus. Перед началом использования нового фотоаппарата внимательно прочтите данное руководство для обеспечения оптимальной эффективности и длительного срока службы. Сохраните данное руководство в надежном месте для дальнейших справок.

■ Перед тем, как делать важные фотографии, мы рекомендуем сделать пробные снимки, чтобы привыкнуть к новому фотоаппарату.

■ Изображения экрана и фотоаппарата, показанные в данном руководстве, были выполнены на стадии разработки и могут отличаться от актуального варианта продукта.

■ Содержание данного руководства основано на версии встроенного программного обеспечения фотоаппарата 1.0. В случае добавления и/или изменения функций, связанного с изменением встроенного ПО фотоаппарата, содержание руководства будет отличаться. Новейшая информация об этом находится на веб-сайте Olympus.

Зарегистрируйте свою технику на сайте www.olympus-consumer.com/register и получите дополнительные преимущества от Olympus!

Распаковка содержимого коробки

Вместе с фотоаппаратом поставляются следующие компоненты. Если что-либо отсутствует или повреждено, обратитесь к дилеру, у которого был приобретен фотоаппарат.

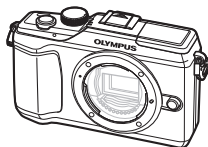

Фотоаппарат

- Компакт-диск с компьютерным программным обеспечением
- Руководство по эксплуатации
- Гарантийный талон



Крышка корпуса



Ремешок

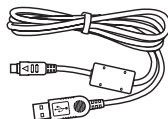

Кабель USB
CB-USB6



Кабель AV
(монофонический)
CB-AVC3

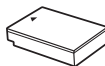

Литиево-ионный
аккумулятор
BLS-5

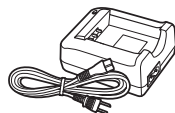

Зарядное устройство
для литиево-ионного
аккумулятора BCS-5

Прикрепление ремешка

1 Аккуратно вставьте ремешок в направлении, указанном стрелками.



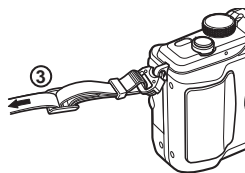
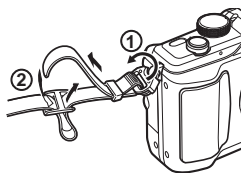

2 Затем затяните ремешок, чтобы надежно закрепить его.



- Таким же образом прикрепите второй конец ремешка к другой петельке.

Символы, используемые в руководстве

Во всех разделах руководства используются следующие символы.

 Осторожно	Важные сведения о факторах, которые могут привести к неисправности или к неполадкам в работе. Также предупреждает о действиях, которых следует обязательно избегать.
 Примечание	Примечания, касающиеся пользования фотоаппаратом.
 Рекомендации	Полезная информация и советы, которые помогут вам максимально использовать возможности фотоаппарата.
	Ссылки на страницы с подробным описанием или сопутствующей информацией.

Зарядка и вставка аккумулятора

1 Зарядка аккумулятора.

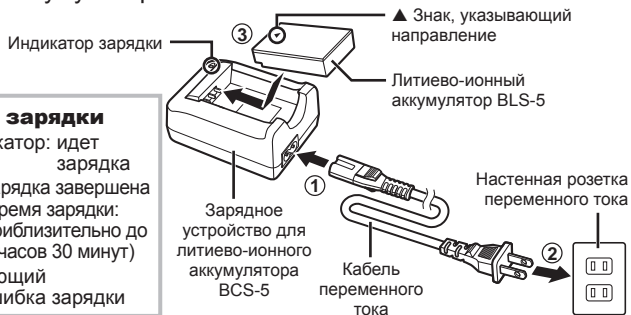

Индикатор зарядки

Желтый индикатор: идет зарядка
Не светится: зарядка завершена (время зарядки: приблизительно до 3 часов 30 минут)
Желтый мигающий индикатор: ошибка зарядки

2 Вставка аккумулятора.

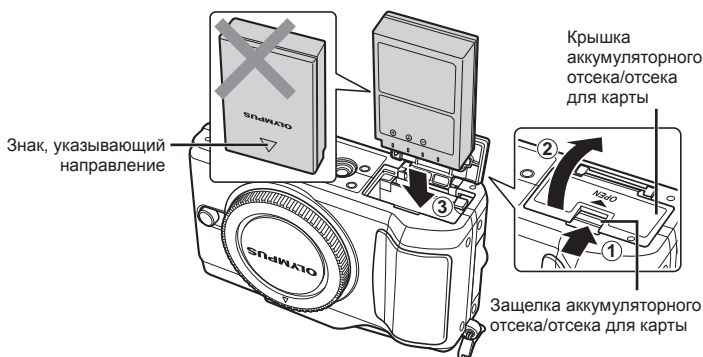

Извлечение аккумулятора

Перед открытием или закрытием крышки аккумулятора отсека/отсека для карты отключите фотоаппарат.

Чтобы извлечь аккумулятор, сначала нажмите на кнопку защелки аккумулятора в направлении стрелки, потом извлеките аккумулятор.

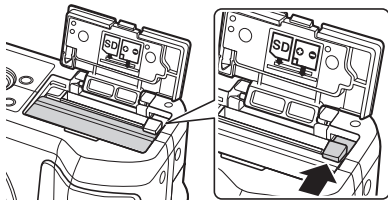

Примечание

- Рекомендуется держать под рукой запасной аккумулятор при длительной съемке, на случай разрядки основного.

Вставка и извлечение карт памяти

1 Вставка карты памяти.

- Вставляйте карту памяти SD/SDHC/SDXC (в данных инструкциях именуется «карта»), пока она не зафиксируется в гнезде.

📖 «Основные сведения о картах» (стр. 96)

! Осторожно

- Выключайте фотоаппарат перед установкой или изъятием карты.

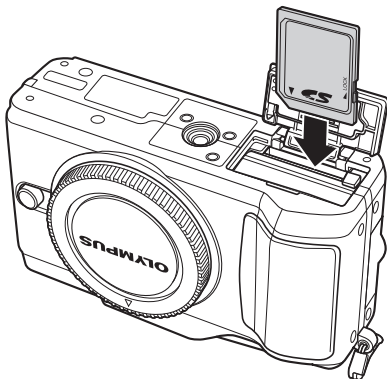

Как вынуть карту

Слегка нажмите на вставленную карту, и она будет извлечена. Выньте карту.

! Осторожно

- Не извлекайте аккумулятор или карту, пока отображается индикатор записи на карту (стр. 22).

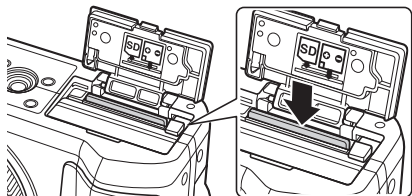

2 Закрытие крышки аккумуляторного отсека/отсека для карты.

- Закрывайте крышку до щелчка.

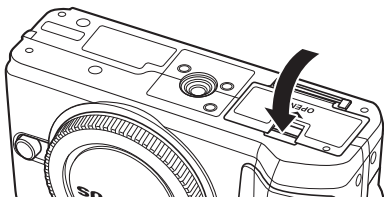

! Осторожно

- При пользовании фотоаппаратом крышка аккумуляторного отсека/отсека для карты должна быть закрыта.

Крепление объектива к фотоаппарату

- 1** Снимите крышку корпуса с фотоаппарата и заднюю крышку с объектива.

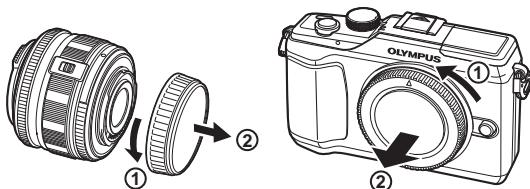

- 2** Прикрепите объектив к фотоаппарату.

! **Осторожно**

- Обязательно выключите фотоаппарат.
- Не нажимайте на кнопку разблокировки объектива.
- Не следует прикасаться к внутренним частям фотоаппарата.
 - Совместите метку крепления объектива (красная) на фотоаппарате с меткой совмещения (красная) на объективе, а затем вставьте объектив в корпус фотоаппарата.
 - Поверните объектив в направлении, показанном стрелкой, до щелчка.

Метка
крепления
объектива

Метка
совмещения

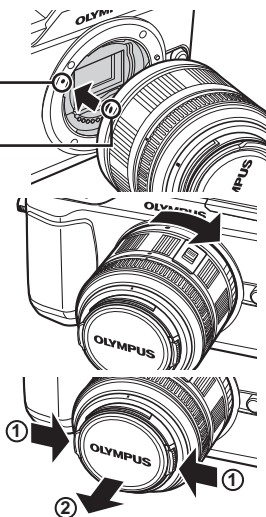

- 3** Снимите крышку объектива.

Снятие объектива с фотоаппарата

Удерживая нажатой кнопку разблокировки объектива, поверните объектив в направлении, показанном стрелкой.

 «Сменные объективы» (стр. 98)

Кнопка разблокировки объектива



Включение питания

1 Нажмите кнопку ON/OFF, чтобы включить фотоаппарат

- При включении фотоаппарата загорается индикатор питания (синий) и включается экран.
- При включении фотоаппарата активируется функция удаления пыли для очищения поверхности фильтра матрицы от пыли.
- Чтобы выключить питание, снова нажмите кнопку ON/OFF.

2 Установите диск выбора режимов на **iAUTO**.

■ Диск выбора режимов

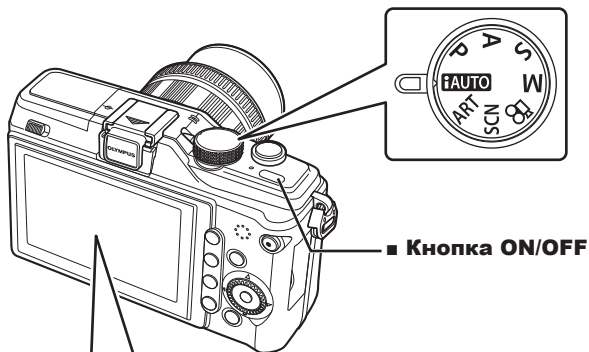

■ Кнопка ON/OFF

■ ЖК-экран

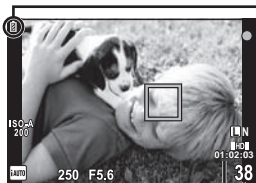

Уровень заряда аккумулятора

- ☑ (зеленый): фотоаппарат готов к съемке. Отображается примерно 10 секунд после включения фотоаппарата.
- ☑ (зеленый): низкий заряд аккумулятора
- ☑ (мигает красным): зарядите аккумулятор

Оставшееся количество кадров

Доступная длительность записи

Установка даты и времени

Дата и время записываются на карте вместе со снимками. Дата и время добавляются также к номеру файла. Перед использованием фотоаппарата установите правильную дату и время.

1 Откройте меню.

- Нажмите кнопку MENU, чтобы отобразить меню на экране.

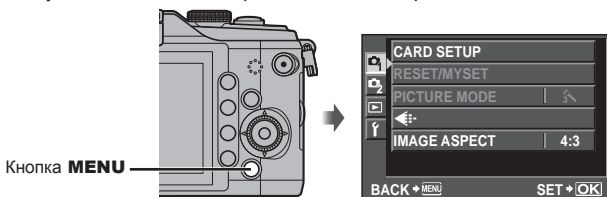

2 Выберите [f] на закладке [f] (настройка).

- С помощью Δ ∇ выберите [f] и нажмите \triangleright .
- Выберите [f] и нажмите \triangleright .

Закладка [f]

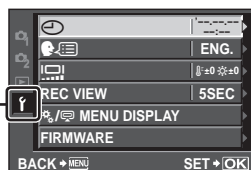

3 Установите дату и время.

- Используйте \triangleleft \triangleright для выбора параметров.
- Используйте Δ ∇ для изменения выбранного параметра.
- Используйте Δ ∇ для выбора формата даты.

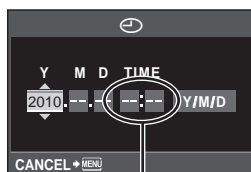

Время отображается в 24-часовом формате.

4 Сохраните настройки и вернитесь в главное меню.

- Нажмите \odot , чтобы установить часы фотоаппарата и вернуться в главное меню.
- Нажмите кнопку MENU, чтобы выйти из меню.

Спецификация компонентов

Фотоаппарат

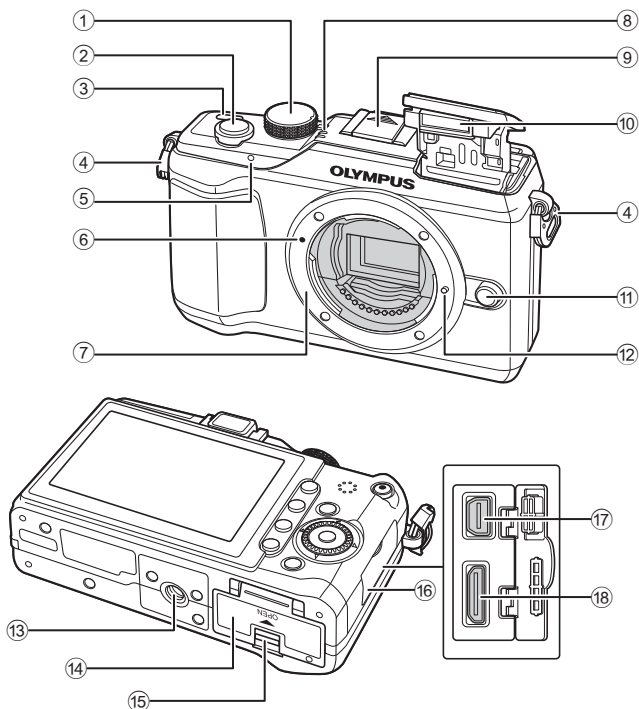

- ① Диск выбора режимов стр. 6, 10
- ② Кнопка спуска затвора стр. 11, 12, 35, 88
- ③ Кнопка ON/OFF стр. 6
- ④ Петелька для ремешка стр. 2
- ⑤ Индикатор автоспуска стр. 46
- ⑥ Метка крепления объектива... стр. 5
- ⑦ Байonet (перед креплением объектива снимите крышку корпуса.)
- ⑧ Микрофон..... стр. 59, 65
- ⑨ Крышка «горячего башмака»
- ⑩ Встроенная вспышка..... стр. 56
- ⑪ Кнопка разблокировки объектива стр. 5
- ⑫ Фиксатор объектива
- ⑬ Гнездо для штатива
- ⑭ Крышка аккумуляторного отсека/отсека для карты стр. 3
- ⑮ Зашелка аккумуляторного отсека/отсека для карты стр. 3
- ⑯ Крышка разъема
- ⑰ Универсальный разъем стр. 66, 70, 74
- ⑱ Мини-разъем HDMI (тип C)... стр. 66

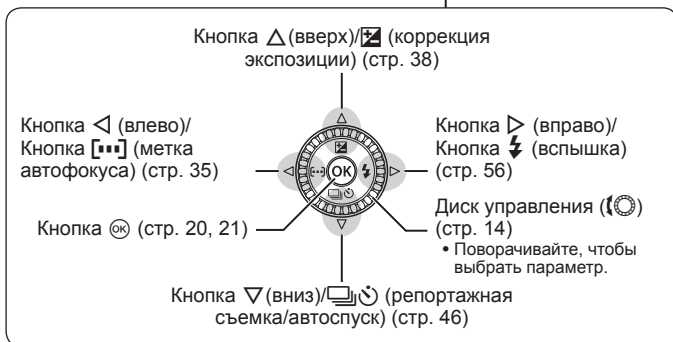
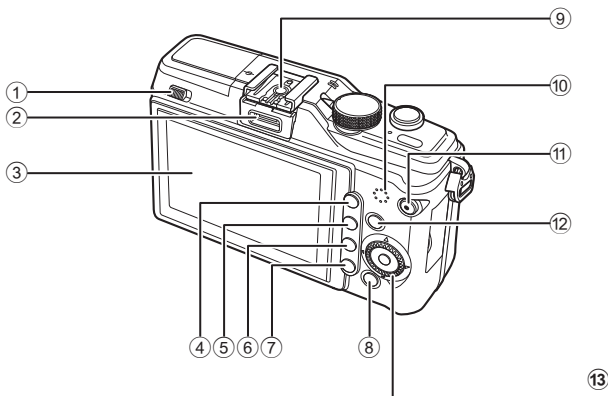

- | | |
|--|---|
| ① Переключатель вспышки стр. 56 | ⑨ Разъем «горячий башмак» стр. 105 |
| ② Порт для подключения аксессуаров | ⑩ Динамик |
| ③ ЖК-экран стр. 22, 23 | ⑪ Кнопка \odot (видеозапись)/ \square (защита)... стр. 11, 13, 58/стр. 60, 64 |
| ④ Кнопка \odot стр. 31, 36, 61 | ⑫ Кнопка INFO (отображение данных) стр. 22, 30, 31, 32 |
| ⑤ Кнопка Fn / \square стр. 86/стр. 60, 61 | ⑬ Клавиши курсора Диск управления (\odot)... стр. 14, 49, 50, 51 |
| ⑥ Кнопка \triangleright (воспроизведение)..... стр. 14, 60 | |
| ⑦ Кнопка \square (удаление)..... стр. 15, 64 | |
| ⑧ Кнопка MENU стр. 21 | |

Диск выбора режимов

Этот диск предназначен для выбора режима съемки. После выбора режима съемки можно делать снимки с помощью кнопки спуска затвора и снимать видео, используя кнопку .

Указатель Значок режима

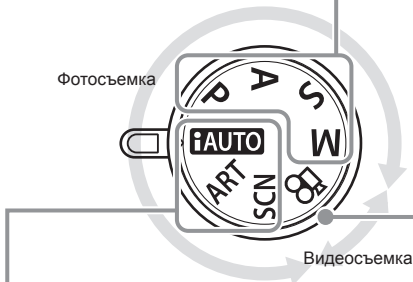
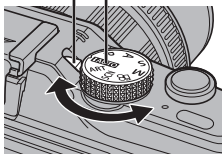

■ Усложненные режимы съемки

P	Программная съемка (стр. 48)
A	Съемка с приоритетом диафрагмы (стр. 49)
S	Съемка с приоритетом выдержки (стр. 50)
M	Ручная съемка (стр. 51)

- Для более усложненной съемки и большей свободы творчества вы можете самостоятельно выполнять настройку диафрагмы и выдержки.
- Настройки усложненных режимов съемки сохраняются после выключения питания.

■ Режим видеосъемки

	Видеосъемка (стр. 58)
---	-----------------------

■ Простые режимы съемки



iAUTO	iAUTO (стр. 18)
ART	Художественный фильтр (стр. 16)
SCN	Сюжетный режим (стр. 17)

- Если выбран режим **iAUTO**, фотоаппарат автоматически выбирает оптимальные настройки в соответствии с объектом.
- Выберите параметр ART или SCN в соответствии с объектом или своими творческими задачами. Фотоаппарат автоматически выберет оптимальные настройки.
- При повороте диска выбора режимов или выключении питания фотоаппарата в одном из простых режимов съемки функции с изменяемыми параметрами возвращаются в заводское состояние по умолчанию.

Рекомендации

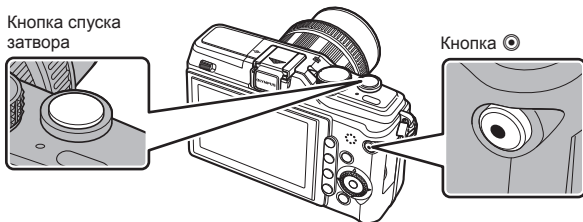
- Сброс настроек фотоаппарата:  «Восстановление настроек по умолчанию или пользовательских настроек» (стр. 33)



Режим	Фотографии: кнопка спуска затвора	Видео: кнопка 
P	Оптимальная диафрагма и выдержка устанавливаются автоматически.	Фотоаппарат автоматически регулирует настройки и записывает видео.
A	Вы можете контролировать диафрагму.	
S	Вы можете контролировать выдержку.	
M	Вы можете контролировать диафрагму и выдержку.	
iAUTO	Полностью автоматический режим, в котором фотоаппарат выбирает оптимальные параметры для текущего сюжета.	
ART	Выберите художественный фильтр.	
SCN	Выберите сюжет.	Видеосъемка с использованием художественного фильтра или эффектов диафрагмы и выдержки.
	Фотосъемка осуществляется с использованием настроек, выбранных в параметре [MODE].	

■ Фотосъемка во время записи видео

- Чтобы сделать фотоснимок во время видеосъемки, нажмите кнопку спуска затвора. Чтобы закончить запись, нажмите кнопку . На карте памяти будет сохранено три файла: видеоролик, предшествующий фотографии, сама фотография и видеоролик, отснятый после фотографии.
- Во время видеозаписи можно снимать только по одной фотографии за раз. Автоспуск и вспышка недоступны.

Осторожно

- Размер изображения и качество фотографий не зависят от формата кадра видеоролика.
- При съемке видео могут использоваться способы автофокусировки и замера, отличные от режима фотосъемки.
- В следующих случаях нельзя использовать кнопку  для видеосъемки: кнопка спуска затвора нажата наполовину/съемка с открытым затвором/репортажная съемка/режим PANORAMA/мультиэкспозиция и т.д. (фотосъемка также прекращается).

1 Скомпонуйте кадр.

- Не заслоняйте объектив пальцами или ремешком.

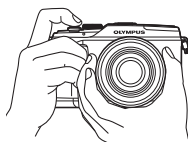

Горизонтальное положение



Вертикальное положение

Использование объектива с переключателем UNLOCK

Выдвигаемые объективы с переключателем UNLOCK нельзя использовать в сложенном состоянии.

Поверните кольцо трансфокатора в направлении стрелки (1), чтобы выдвинуть объектив (2).

Для хранения поверните кольцо трансфокатора в направлении стрелки (4), передвигая переключатель UNLOCK (3).

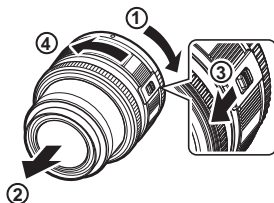

2 Настройте фокус.

- Слегка нажмите кнопку спуска затвора до первого положения (наполовину).

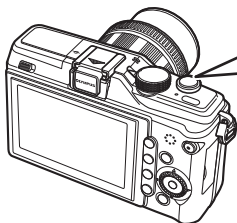

Нажмите кнопку спуска затвора до половины.

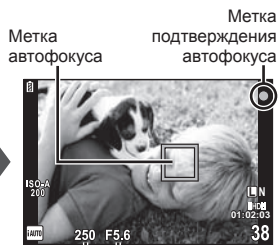

Выдержка Значение диафрагмы

- Отобразится метка подтверждения автофокуса (● или ○), и фокус зафиксирован.

●	Объективы, поддерживающие режим Hi-Speed Imager AF*
○	Объективы с другими креплениями Four Thirds

* Дополнительную информацию см. на нашем веб-сайте.

- Отображаются автоматически установленные фотоаппаратом значения выдержки и диафрагмы.

Нажатие кнопки спуска затвора наполовину и до конца

Кнопка спуска затвора имеет два положения. Легкое нажатие кнопки до первого положения с удержанием называется «нажать кнопку спуска затвора наполовину»; нажатие кнопки дальше, до второго положения, называется «нажать кнопку спуска затвора до конца».



3 Спустите затвор.

Фотосъемка

Нажмите кнопку спуска затвора до конца (полностью).

- Затвор открывается и делается снимок.





Видеосъемка

Чтобы начать запись, отпустите кнопку спуска затвора и нажмите кнопку .

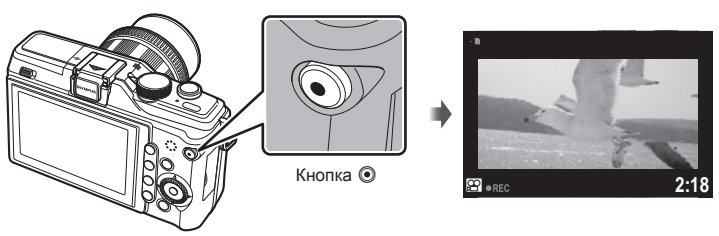
Чтобы закончить запись, снова нажмите кнопку .



Рекомендации

- Если на протяжении минуты не выполняется никаких действий, фотоаппарат переходит в режим сна (ожидания), при котором выключается экран и отменяются все действия. Фотоаппарат активируется при прикосновении к любой кнопке (кнопке спуска затвора, кнопке  и т.д.). [SLEEP]:  «Пользовательское меню» (стр. 78)

Осторожно

- При компоновке кадра яркие источники света выглядят на экране черными, но на фотографии сохраняются в нормальном виде.
- В случае длительной эксплуатации фотоаппарата возможно повышение температуры устройства приема изображения и появление «шума» и цветного «тумана» на изображениях, записанных с высокой чувствительностью ISO. Выберите меньшую чувствительность ISO или выключите фотоаппарат на некоторое время.

Покадровое воспроизведение

Нажмите кнопку , чтобы вывести на экран последний снимок или видеоролик.

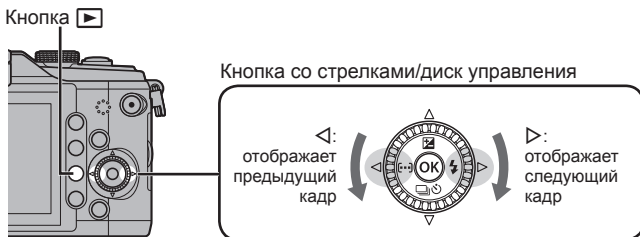



Фотография





Видеозапись

■ Просмотр с увеличением

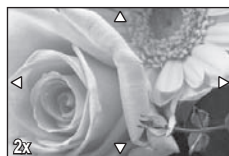
- Чтобы увеличить изображение, выведенное на экран в режиме покадрового воспроизведения, нажмите кнопку . Нажимая кнопку повторно, можно достичь 14-кратного увеличения. Нажмите кнопку , чтобы вернуться в режим покадрового воспроизведения.



■ Режим каталога/календарное отображение

- Для просмотра нескольких изображений нажмите кнопку . Чтобы начать воспроизведение в режиме календарного отображения, несколько раз нажмите кнопку .
- Нажмите кнопку , чтобы увеличить выбранное изображение на весь экран.



Режим каталога

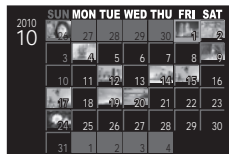

Календарное отображение

Воспроизведение видеозаписи

Выберите видео и нажмите **OK** для отображения меню воспроизведения. Выберите **[MOVIE PLAY]** и нажмите **OK**, чтобы начать воспроизведение.

- Прервать воспроизведение можно нажатием кнопки **MENU**.

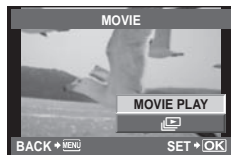

Громкость

В режиме покадрового воспроизведения и воспроизведения видео громкость звука можно регулировать с помощью кнопок **Δ** и **∇**.



Удаление снимков

Выведите на экран изображение, которое нужно удалить, и нажмите **🗑️**. Выберите **[YES]** и нажмите кнопку **OK**.

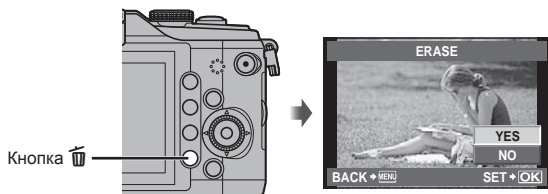

Защита снимков

Защищайте снимки от случайного удаления. Отобразите на экране снимок, который необходимо защитить, и нажмите кнопку **🔒**; на снимке появится значок **🔒** (защита). Чтобы снять защиту, снова нажмите кнопку **🔒**.

⚠️ Осторожно

- При форматировании карты все снимки, в том числе и защищенные, удаляются.



1 Поверните диск выбора режимов в положение ART.

- Откроется меню художественных фильтров. Выберите фильтр с помощью $\Delta \nabla$.

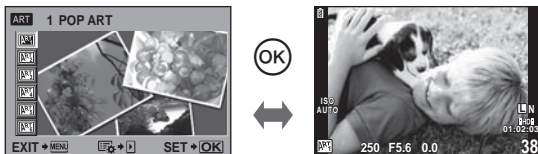

- Нажмите \odot или нажмите кнопку спуска затвора наполовину, чтобы отобразить на экране композицию, видимую через объектив. Нажмите \odot для возврата в меню художественных фильтров.

■ Типы художественных фильтров

$\text{ART} 1$	POP ART	$\text{ART} 4$	PIN HOLE
$\text{ART} 2$	SOFT FOCUS	$\text{ART} 5$	DIORAMA
$\text{ART} 3$	GRAINY FILM	$\text{ART} 6$	DRAMATIC TONE

2 Выполните съемку.

- Чтобы выбрать другую настройку, нажмите \odot для отображения меню художественных фильтров.

Художественные эффекты

Можно изменять художественные фильтры и добавлять эффекты. Нажмите \triangleright в меню художественных фильтров для отображения дополнительных параметров.

Изменение фильтров

Параметр I – это исходный фильтр, а параметры II и далее добавляю эффект, которые изменяют исходный фильтр.

Добавление эффектов

Мягкий фокус, эффект пинхола, эффект кадров (доступные эффекты зависят от выбранного фильтра).

⚠ Осторожно

- Если для качества изображения в данный момент выбрано значение [RAW], для качества изображения будет автоматически установлено значение [L+N+RAW]. Художественный фильтр будет применен только к копии в формате JPEG.
- В зависимости от объекта, переходы тонов могут быть резкими, эффект может быть менее заметен или изображение может быть более зернистым.
- Некоторые эффекты могут быть невидны в режиме живого изображения или во время видеосъемки.

Съемка с использованием сюжетных режимов

1 Поверните диск выбора режимов в положение SCN.

- Откроется меню сюжетных режимов. Выберите сюжет с помощью Δ ∇ .



- Нажмите \odot или нажмите кнопку спуска затвора наполовину, чтобы отобразить на экране композицию, видимую через объектив. Нажмите \odot для возврата в меню сюжетной съемки.

■ Типы сюжетных режимов

- | | |
|--------------------|--------------------|
| PORTRAIT | MACRO |
| e-PORTRAIT | NATURE MACRO |
| LANDSCAPE | CANDLE |
| LANDSCAPE+PORTRAIT | SUNSET |
| SPORT | DOCUMENTS |
| NIGHT SCENE | PANORAMA (стр. 52) |
| NIGHT+PORTRAIT | FIREWORKS |
| CHILDREN | BEACH & SNOW |
| HI KEY | FISHEYE EFFECT |
| LOW KEY | WIDE-ANGLE |
| DIS MODE | MACRO |

2 Выполните съемку.

- Чтобы выбрать другую настройку, нажмите \odot для отображения меню сюжетной съемки.

! Осторожно

- В режиме [e-PORTRAIT] записывается два изображения: немодифицированное изображение и второе изображение, к которому применяются эффекты [e-PORTRAIT]. Немодифицированное изображение записывается с использованием параметров, выбранных в данный момент для качества изображения, а модифицированная копия – с качеством изображения JPEG (качества M (2560 × 1920)).
- Параметры [FISHEYE EFFECT], [WIDE-ANGLE] и [MACRO] предназначены для использования с дополнительными съемными объективами.

Использование динамических линейек

Динамические линейки доступны в режиме iAUTO (iAUTO). Хотя режим iAUTO полностью автоматический, динамические линейки позволяют легко применять различные профессиональные фотографические приемы.

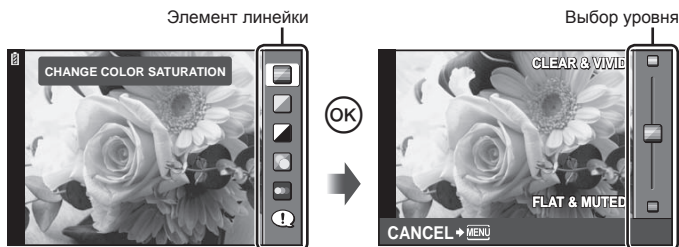

Элемент линейки	Выбор уровня	Действие
CHANGE COLOR SATURATION*	CLEAR & VIVID ↔ FLAT & MUTED	Насыщенность, контрастность, градация оттенков и пр.
CHANGE COLOR IMAGE*	WARM ↔ COOL	Цветовая температура, градация оттенков и пр.
CHANGE BRIGHTNESS*	BRIGHT ↔ DARK	Компенсация экспозиции, градация оттенков и пр.
BLUR BACKGROUND*	BLUR ↔ SHARP	Диафрагма, живое изображение и пр.
EXPRESS MOTIONS*	BLURRED MOTION ↔ STOP MOTION	Выдержка (от 1/2 сек. до самой короткой), частота кадров и пр.
SHOOTING TIPS	<ul style="list-style-type: none"> • TIPS FOR CHILD PHOTO • TIPS FOR PET PHOTO • TIPS FOR FLOWER PHOTO • TIPS FOR CUISINE PHOTO • TIPS FOR FRAMING • TIPS WITH ACCESSORY 	—

* Частота смены кадров на мониторе уменьшается.

- 1 Установите диск выбора режимов на **IAUTO**.
- 2 Нажмите **OK** для отображения динамической линейки, с помощью **Δ** **∇** на кнопке со стрелками выделите элемент и нажмите **OK**, чтобы выбрать его.

Элемент линейки



- 3 С помощью **Δ** **∇** на кнопке со стрелками выберите нужный уровень.

- Если выбран параметр [SHOOTING TIPS], выделите элемент и нажмите кнопку **OK**, чтобы просмотреть описание.
- Нажмите кнопку спуска затвора наполовину, чтобы выбрать.
- Эффект применения выбранного уровня виден на экране. Если выбран параметр [BLUR BACKGROUND] или [EXPRESS MOTIONS], изображение на экране вернется в обычный режим, но выбранный эффект будет виден на конечной фотографии.

Полоска уровня

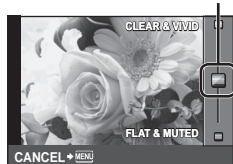

- 4 Выполните съемку.
 - Нажмите кнопку спуска затвора, чтобы выполнить съемку.
 - Убрать динамическую линейку с экрана можно, нажав кнопку MENU.

! Осторожно

- Если для качества изображения в данный момент выбрано значение [RAW], для качества изображения будет автоматически установлено значение [L+N+RAW].
- Параметры, выбранные на динамической линейке, не применяются к копии в формате RAW.
- При настройке определенных значений с помощью динамической линейки возможно появление зернистости на снимках.
- Изменение настроек с помощью динамической линейки может быть незаметно на экране.
- Нельзя использовать вспышку вместе с динамической линейкой.
- Изменение параметров на динамической линейке приводит к отмене предыдущих настроек.
- В случае выбора на динамической линейке настроек, превышающих возможности экспонометра фотоаппарата, снимки могут получиться пере- или недоэкспонированными.

Использование панели управления Live control

Панель управления Live control можно использовать для регулирования настроек в режимах **P**, **S**, **A**, **M** и **☞**. Панель управления Live control позволяет предварительно просматривать на экране результат применения разных настроек. Также доступна пользовательская настройка, которая позволяет использовать панель управления Live control в других режимах (стр. 78).

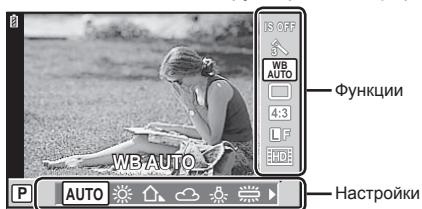

■ Доступные настройки

Режим обработки снимков ¹	стр. 42
Сюжетный режим ²	стр. 17
Режим художественного фильтра ²	стр. 16
Режим ☞ ³	стр. 58
Баланс белого	стр. 40
Репортажная съемка/автоспуск	стр. 46
Стабилизатор изображения	стр. 47
Соотношение размеров ^{1,2}	стр. 45

Режим записи	стр. 44
Режим вспышки ^{1,2}	стр. 56
Контроль интенсивности вспышки ^{1,2}	стр. 57
Режим затвора ^{1,2}	стр. 39
Режим автофокуса	стр. 34
Режим приоритета лиц ^{1,2}	стр. 37
Запись звука при видеосъемке	стр. 59
Чувствительность ISO	стр. 45

*1 Только режимы **P**, **A**, **S**, **M** и **☞**.

*2 Только ART и SCN.

*3 Только режим **☞**.

1 Нажмите **OK** для отображения панели управления Live control.

- Чтобы скрыть панель управления Live control, нажмите **OK** снова.

2 Используя **Δ** **∇** на кнопке со стрелками, выберите нужный параметр, измените его значение с помощью **◀▶** и нажмите **OK**.

- Если не выполнять никаких действий в течение 8 секунд, изменения автоматически вступят в силу.

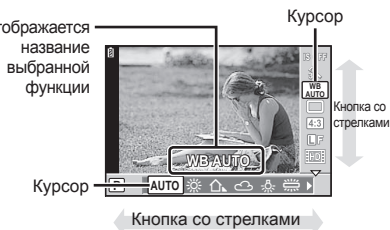

⚠ Осторожно

- Некоторые элементы доступны не во всех режимах съемки.

💡 Рекомендации

- Сведения об отображении и скрытии панели управления Live control – [CONTROL SETTINGS]: **☞** «Пользовательское меню» (стр. 78)

Использование меню

1 Нажмите кнопку MENU для отображения меню.

Меню

- Предварительные и основные параметры съемки
- Расширенные параметры съемки
- Параметры воспроизведения и ретуширования
- Пользовательское меню*
- Меню порта для подключения аксессуаров*
- Настройка фотоаппарата (например дата и язык)

* Не отображается при использовании настроек по умолчанию.

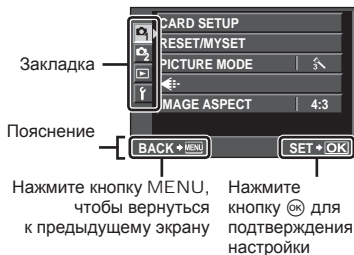

2 С помощью Δ ∇ выберите закладку и нажмите \odot .

3 С помощью Δ ∇ выберите параметр и нажмите \odot , чтобы отобразить доступные значения.

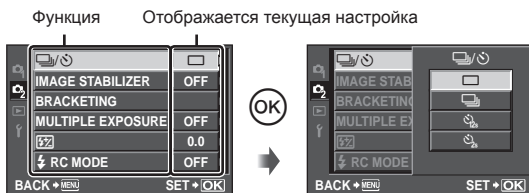

4 С помощью Δ ∇ выделите нужный параметр и нажмите \odot , чтобы выбрать его.

- Несколько раз нажмите кнопку MENU для выхода из меню.

Примечание

- Сведения о функциях, настраиваемых через меню, см. в разделе «Уровни меню» (стр. 110).

Рекомендации

- Настройки фотоаппарата можно отрегулировать с учетом своего стиля съемки. С помощью пользовательских меню отрегулируйте настройки фотоаппарата в соответствии со своими предпочтениями или задачами. По умолчанию пользовательские меню не отображаются, поэтому необходимо отобразить меню на экране, прежде чем продолжить. $\mathbb{1}$ «Пользовательское меню» (стр. 78)
- Использование устройств, которые подключаются через порт для аксессуаров: настройки для аксессуаров EVF и OLYMPUS PENPAL доступны в меню порта для подключения аксессуаров. По умолчанию это меню не отображается, поэтому необходимо отобразить его на экране, прежде чем продолжить. $\mathbb{1}$ «Параметры меню порта для подключения аксессуаров» (стр. 90)

Съемка

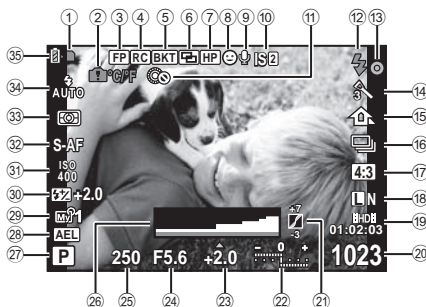

- | | |
|---|---|
| <p>① Индикатор записи на карту.... стр. 4</p> <p>② Повышение внутренней температуры $^{\circ}\text{C}/^{\circ}\text{F}$ стр. 94</p> <p>③ Режим вспышки Super FP [FP] стр. 107</p> <p>④ Режим RC стр. 89</p> <p>⑤ Автоматическая съемка в диапазоне настроек [BKT] ... стр. 54</p> <p>⑥ Мультиэкспозиция [M] стр. 53</p> <p>⑦ Начальная позиция [HP] .. стр. 35, 79</p> <p>⑧ Режим приоритета лиц [L] стр. 37, 81</p> <p>⑨ Запись звука при видеосъемке стр. 59</p> <p>⑩ Стабилизатор изображения [IS1] [IS2] [IS3] стр. 47</p> <p>⑪ [LOCK] стр. 80</p> <p>⑫ Вспышка стр. 56 (мигает: идет зарядка, горит постоянно: зарядка закончена)</p> <p>⑬ Метка подтверждения автофокуса стр. 12</p> <p>⑭ Художественный фильтр стр. 16</p> <p>⑮ Сюжетный режим стр. 17</p> <p>⑯ Режим обработки снимков ... стр. 42</p> <p>⑰ Баланс белого стр. 40</p> <p>⑱ Репортажная съемка/ автоспуск стр. 46</p> <p>⑲ Соотношение размеров стр. 45</p> <p>⑳ Режим записи (фотографии)...стр. 44</p> <p>㉑ Режим записи (видео)/Доступная длительность записи стр. 44</p> | <p>㉒ Оставшееся количество кадров стр. 109</p> <p>㉓ Коррекция тона стр. 32, 38</p> <p>㉔ Вверху: контроль интенсивности вспышки стр. 57</p> <p>Внизу: индикатор коррекции экспозиции стр. 38</p> <p>㉕ Значение коррекции экспозиции стр. 38</p> <p>㉖ Значение диафрагмы стр. 48–51</p> <p>㉗ Выдержка стр. 48–51</p> <p>㉘ Гистограмма стр. 30, 31</p> <p>㉙ Режим съемки стр. 10, 48–51</p> <p>㉚ Фиксация автоматической экспозиции [AEL] стр. 39</p> <p>㉛ MYSET стр. 33</p> <p>㉜ Контроль интенсивности вспышки стр. 57</p> <p>㉝ Чувствительность ISO стр. 45</p> <p>㉞ Режим автофокуса стр. 34</p> <p>㉟ Режим замера стр. 39</p> <p>㊱ Режим вспышки стр. 56</p> <p>㊲ Индикатор заряда аккумулятора</p> <p>[L] Светится (зеленый цвет) (готов к работе)</p> <p>[L] Светится (зеленый цвет) (низкий заряд аккумулятора)</p> <p>[L] Мигает (красный цвет) (нуждается в зарядке)</p> |
|---|---|

Можно переключить режим отображения данных с помощью кнопки INFO.

[INFO] «Переключение отображаемой информации» (стр. 30)

Воспроизведение

Упрощенное отображение

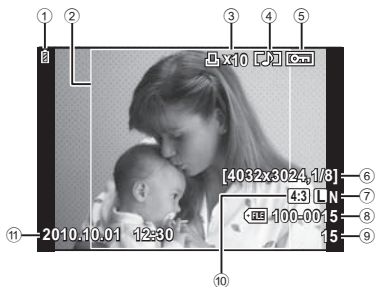

Общее отображение

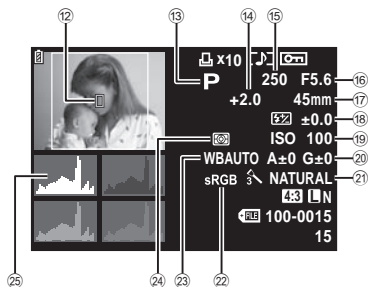

- ① Индикатор заряда аккумулятора
- ② Граница обозрения..... стр. 45
- ③ Сохранение данных печати
Количество печатаемых
экземпляров..... стр. 73
- ④ Запись звука стр. 65
- ⑤ Защита стр. 15
- ⑥ Количество пикселей,
уровень сжатия..... стр. 44
- ⑦ Режим записи..... стр. 44
- ⑧ Номер файла..... стр. 73
- ⑨ Номер кадра стр. 73
- ⑩ Соотношение размеров... стр. 45, 63
- ⑪ Дата и время..... стр. 7
- ⑫ Метка автофокуса стр. 35
- ⑬ Режим съемки..... стр. 10, 48–51

- ⑭ Компенсация экспозиции..... стр. 38
- ⑮ Выдержка стр. 48–51
- ⑯ Значение диафрагмы.... стр. 48–51
- ⑰ Фокусное расстояние стр. 98
(Фокусное расстояние
отображается в миллиметрах.)
- ⑱ Контроль интенсивности
вспышки стр. 57
- ⑲ Чувствительность ISO..... стр. 45
- ⑳ Коррекция баланса белого .. стр. 41
- ㉑ Режим обработки снимков ... стр. 42
- ㉒ Цветовое пространство стр. 82
- ㉓ Баланс белого..... стр. 40
- ㉔ Режим замера..... стр. 39
- ㉕ Гистограмма..... стр. 31

Можно переключить режим отображения данных с помощью кнопки INFO.

☞ «Отображение информации при воспроизведении» (стр. 31)

Краткий указатель операций

Съемка



Съемка с автоматическими настройками	▶ iAUTO (HAUTO)	10, 11
Простая фотосъемка со специальными эффектами	▶ Художественный фильтр (ART)	16
Выбор соотношения размеров	▶ Соотношение размеров	45
Быстрая регулировка настроек в соответствии с сюжетом	▶ Сюжет (SCN)	17
Простые в использовании приемы профессиональной съемки	▶ Динамическая линейка	18
Съемка изображений, на которых белые оттенки выходят белыми, а черные – черными	▶ Коррекция экспозиции ▶ HIGH KEY/LOW KEY	38 43
Съемка изображений с размытым задним планом	▶ Динамическая линейка ▶ Съемка с приоритетом диафрагмы	18 49
Съемка движущихся объектов или изображений, передающих ощущение движения	▶ Динамическая линейка ▶ Съемка с приоритетом выдержки	18 50
Съемка с правильной цветопередачей	▶ Баланс белого ▶ Баланс белого по эталону	40 41
Обработка изображений в соответствии с объектом/съемка одноцветных изображений	▶ PICTURE MODE ▶ Художественный фильтр (ART)	42 16
Фокус/фокусировка на одной зоне	▶ Метка автофокуса ▶ Автофокус на рамке увеличения/автофокус с увеличением	35 36
Проблемы фокусировки на объекте	▶ Фиксация фокуса	35
Фокусировка на небольшой области в кадре/подтверждение фокуса перед съемкой	▶ Автофокус на рамке увеличения/автофокус с увеличением	36
Изменение компоновки фотографии после фокусировки	▶ Фиксация фокуса ▶ C-AF+TR (следающий автофокус)	35 34
Выключение звукового сигнала	▶ ■) (звуковой сигнал)	81
Выключение вспышки/съемка без вспышки	▶ Вспышка ▶ ISO/DIS MODE	56 45/17
Уменьшение дрожания фотоаппарата	▶ IMAGE STABILIZER	47
	▶ ANTI-SHOCK	82
	▶ Автоспуск ▶ Кабель дистанционного управления	46 100
Съемка объекта в контровом свете	▶ Съемка со вспышкой ▶ GRADATION (PICTURE MODE)	56 43
Съемка фейерверков	▶ Съемка с открытым затвором ▶ Сюжет (SCN)	51 17
Уменьшение «шума» на изображениях	▶ NOISE REDUCT.	82

Съемка изображений, на которых белые объекты не получаются слишком светлыми, а черные – слишком темными	▶ GRADATION (PICTURE MODE)	43
	▶ Гистограмма/Коррекция экспозиции	31/38
	▶ Коррекция тона	32
Оптимизация ЖК-экрана/регулировка оттенка экрана	▶ Регулировка яркости монитора	77
	▶ LIVE VIEW BOOST	81
Проверка установленного эффекта перед съемкой	▶ Отображение нескольких изображений	30, 38
	▶ Функция предварительного просмотра	49
	▶ TEST PICTURE	86
Съемка с проверкой уравниваемости фотоаппарата	▶ DISPLAYED GRID (☒/INFO SETTINGS)	80
Съемка с обдуманной композицией	▶ DISPLAYED GRID (☒/INFO SETTINGS)	80
Увеличение фотографий для проверки фокуса	▶ AUTO (▶) (REC VIEW)	77
	▶ mode2 (▶) (CLOSE UP MODE)	61
Автопортреты	▶ Автоспуск	46
Репортажная съемка	▶ Репортажная съемка	46
Увеличение срока службы аккумулятора	▶ SLEEP	81
Увеличение количества снимков, которые могут быть сделаны	▶ Режим записи	44

Воспроизведение/ретуширование

Просмотр изображений на экране телевизора	▶ Просмотр на экране телевизора	66
Просмотр слайд-шоу с фоновой музыкой	▶ Слайд-шоу	62
Осветление теней	▶ SHADOW ADJ (JPEG EDIT)	63
Коррекция эффекта «красных глаз»	▶ REDEYE FIX (JPEG EDIT)	63
Простая печать	▶ Прямая печать	74
Коммерческая печать	▶ Создание задания печати	73
Простой обмен фотографиями	▶ OLYMPUS PENPAL	68

Конфигурация фотоаппарата

Восстановление настроек по умолчанию	▶ RESET	33
Сохранение настроек	▶ MYSET	33
Изменение языка отображения меню	▶ 	77

Содержание

Основное руководство 3

- **Подготовка к съемке**3
 - Зарядка и вставка аккумулятора ... 3
 - Вставка и извлечение карт памяти 4
 - Крепление объектива к фотоаппарату 5
 - Включение питания 6
 - Установка даты и времени 7
- **Названия деталей и функций** ... 8
 - Спецификация компонентов ... 8
 - Фотоаппарат 8
 - Элементы управления фотоаппаратом 10
 - Диск выбора режимов 10
- **Основные операции** 12
 - Фото- и видеосъемка 12
 - Просмотр и удаление 14
 - Покадровое воспроизведение 14
 - Воспроизведение видеозаписи 15
 - Громкость 15
 - Удаление снимков 15
 - Защита снимков 15
 - Применение художественных фильтров 16
 - Съемка с использованием сюжетных режимов 17
 - Использование динамических линеек 18
 - Использование панели управления Live control 20
 - Использование меню 21
- **Информация, отображаемая на экране** 22
 - Съемка 22
 - Воспроизведение 23

Краткий указатель операций 24

Базовая фотосъемка/часто используемые параметры 30

- **Переключение отображаемой информации** 30

- **Выбор элементов управления съемкой** 30
- **Отображение информации при воспроизведении** 31
- **Другие способы использования кнопки INFO** ... 32
 - Баланс белого по эталону 32
 - Цветовая температура 32
 - Увеличение при воспроизведении 32
 - Коррекция тона 32
 - Фокусное расстояние 32
- **Восстановление настроек по умолчанию или пользовательских настроек** ... 33
 - Использование параметров сброса 33
 - Использование параметров MYSET 33
 - Сохранение параметров MYSET 33
- **Выбор режима фокусировки (режим автофокуса)** 34
- **Выбор метки фокуса (метки автофокуса)** 35
 - Фиксация фокуса 35
 - Быстрый выбор метки автофокуса 35
 - Быстрое переключение между автофокусом и ручным фокусом 35
- **Автофокус на рамке увеличения/ автофокус с увеличением** 36
- **Автофокус в режиме приоритета лиц и автофокус по зрачкам** 37
 - Фотосъемка в режиме приоритета лиц 37
- **Управление экспозицией (коррекция экспозиции)** 38
 - Просмотр результатов применения коррекции экспозиции и баланса белого 38
- **Изменение яркости темных и ярких зон** 38
- **Изменение способа измерения фотоаппаратом яркости (замера)** 39

■ Фиксация экспозиции (автоматической экспозиции) ...	39
■ Настройка цвета (баланса белого)	40
Коррекция баланса белого	41
Баланс белого по эталону	41
■ Параметры обработки (режим обработки снимков) ...	42
■ Качество изображения (режим записи)	44
Выбор режима записи	44
■ Настройка соотношения ширины и высоты изображения	45
■ Чувствительность ISO	45
■ Репортажная съемка/ использование автоспуска	46
■ Уменьшение дрожания фотоаппарата (стабилизатор изображения)	47

Другие функции съемки 48

■ Фотосъемка по методу «навел и снял» (программный режим P)	48
■ Выбор диафрагмы (режим с приоритетом диафрагмы A) ...	49
■ Выбор выдержки (режим с приоритетом выдержки S) ...	50
■ Выбор диафрагмы и выдержки (ручной режим M)	51
Выбор времени окончания экспозиции (открытый затвор)	51
■ Панорамная съемка	52
Съемка изображений для панорамы	52
■ Запись нескольких экспозиций в одном изображении (мультиэкспозиция)	53
■ Последовательное изменение настроек для серии фотографий (автоматическая последовательная съемка в диапазоне настроек)	54

Съемка со вспышкой 56

■ Использование вспышки (фотосъемка со вспышкой) ...	56
■ Регулировка мощности вспышки (контроль интенсивности вспышки)	57
■ Внешние вспышки, предназначенные для использования с этим фотоаппаратом	57
■ Другие внешние вспышки	57

Съемка и просмотр видеороликов 58

■ Изменение настроек для видеосъемки	58
Добавление эффектов к видео	58
Параметры звука при видеосъемке (запись звука при видеосъемке)	59
■ Просмотр видео	59

Функции просмотра 60

■ Покадровое воспроизведение	60
■ Индекс/календарное отображение	60
■ Увеличение при воспроизведении (воспроизведение крупным планом)	61
■ Поворот	62
■ Слайд-шоу	62
■ Редактирование фотографий	63
■ Выбор и защита изображений	64
■ Удаление снимков	64
Удаление выбранных кадров	64
Удаление всех кадров	64
■ Наложение изображений	65
■ Запись звуковой заметки	65
■ Просмотр изображений с фотоаппарата на экране телевизора	66

Отправка и получение изображений 68

- Отправка изображений.....68
- Получение изображений/ добавление узла.....68
- Редактирование адресной книги69
- Создание альбомов69

Использование программы OLYMPUS Viewer 2/[ib] 70

- Windows70
- Macintosh71

- Копирование изображений на компьютер без использования программы OLYMPUS Viewer 2/[ib]72

Вывод снимков на печать 73

- Сохранение информации печати (DPOF).....73
 - Создание задания печати73
 - Удаление всех или выбранных изображений из задания печати74
- Прямая печать (PictBridge)74
 - Простая печать75
 - Печать с настройкой75

Настройка фотоаппарата 77

- Меню настроек.....77
 - (Установка даты и времени).....77
 - (Изменение языка дисплея)77
 - (Регулировка яркости монитора).....77
 - REC VIEW.....77
 - MENU DISPLAY77
 - FIRMWARE77

Настройка параметров фотоаппарата 78

- Пользовательское меню78
 - Отображение пользовательского меню.....78
- Параметры пользовательского меню.....78
 - AF/MF78
 - BUTTON/DIAL79
 - RELEASE80
 - DISP/PC.....80
 - EXP/ISO81
 - CUSTOM.....82
 - /COLOR/WB.....82
 - RECORD/ERASE83
 - MOVIE85
 - UTILITY85
 - AEL/AFL85
 - ▽ FUNCTION, ▷ FUNCTION86
 - FUNCTION, FUNCTION86
- Использование панели управления Super control panel.....87
- Видеосъемка с помощью кнопки спуска затвора88
 - Съемка фотографии после окончания записи88
- Фотосъемка с беспроводным удаленным управлением вспышкой89
- Параметры меню порта для подключения аксессуаров.....90
 - OLYMPUS PENPAL SHARE90
 - OLYMPUS PENPAL ALBUM90
 - ELECTRONIC VIEWFINDER90

Информация	91
■ Рекомендации и сведения о съемке	91
■ Коды ошибок	93
■ Очистка и хранение фотоаппарата	95
Очистка фотоаппарата	95
Хранение	95
Очистка и проверка устройства приема изображения	95
Картинирование пикселей – проверка функций обработки изображения	96
■ Основные сведения о картах памяти	96
Используемые карты	96
Форматирование карты	96
■ Аккумулятор и зарядное устройство	97
■ Использование зарядного устройства за рубежом	97
■ Сменные объективы	98
Сменные объективы M.ZUIKO DIGITAL	98
Технические характеристики объектива M.ZUIKO DIGITAL	99
■ Крепежный адаптер	100
Адаптер объектива Four Thirds (MMF–2)	100
Адаптер OM (MF–2)	100
■ Кабель дистанционного управления (RM–UC1)	100
■ Крепления объективов	101
■ MACRO ARM LIGHT (MAL–1)	101
■ Микрофон (SEMA–1)	101
■ СОСТАВ СИСТЕМЫ	102

■ Использование электронного видеосъемки (продается отдельно)	104
■ Линейная диаграмма программы (режим P)	105
■ Отображение предупреждений касательно экспозиции	105
■ Режимы вспышки, которые можно установить в зависимости от режима съемки	106
■ Синхронизация вспышки и выдержка	106
■ Показатели мощности для ручного управления встроенной вспышкой	106
■ Дальность срабатывания вспышки	107
■ Съемка с внешней вспышкой	107
■ Настройки, которые можно сохранить с помощью функции MYSET	108
■ Режим записи и размер файла/ количество доступных для сохранения снимков	109
■ Уровни меню	110
■ Спецификация	114

МЕРЫ ПРЕДОСТОРОЖНОСТИ 116

■ МЕРЫ ПРЕДОСТОРОЖНОСТИ	116
-------------------------------	-----

Указатель 122

Базовая фотосъемка/часто используемые параметры

Для выбора информации и типов элементов управления, отображаемых во время съемки, можно использовать кнопку INFO.

Переключение отображаемой информации

Нажмите кнопку INFO, чтобы выбрать, какая информация должна отображаться во время съемки.



Отображение нескольких изображений ([MULTI VIEW]) и отображение темных и ярких зон ([HIGHLIGHT & SHADOW]) доступны, если эти режимы включены с помощью меню [INFO SETTINGS]. Также можно выбрать для отображения данных отображение сетки для компоновки. [INFO] «Пользовательское меню» (стр. 78)

Выбор элементов управления съемкой

Параметры съемки можно отобразить, нажав [OK]. Тип отображаемой информации можно выбрать с помощью параметра [CONTROL SETTINGS] в пользовательских меню (стр. 78).

ART/SCN

Меню художественных фильтров

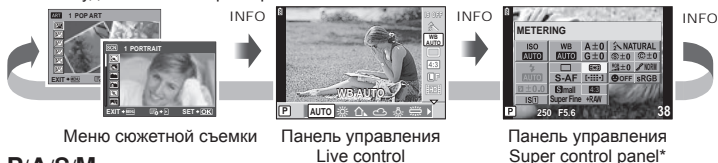

P/A/S/M



* Можно отобразить с помощью [CONTROL SETTINGS].

Отображение информации при воспроизведении

Для выбора информации, отображаемой во время воспроизведения, можно использовать кнопку INFO.



* Можно отобразить с помощью [INFO/INFO SETTINGS].

[INFO] «Пользовательское меню» (стр. 78)

Отображение гистограммы

Гистограмма демонстрирует распределение яркости на снимке. По горизонтальной оси отображается яркость, а по вертикальной – количество пикселей соответствующей яркости в составе изображения. Области с превышением предельной яркости при съемке отображаются красным цветом, области с яркостью ниже минимально допустимой – синим, а область, яркость которой определялась точечным замером, отображается зеленым.

Отображение темных и ярких зон

Области с превышением предельной яркости изображения отображаются красным цветом, области с яркостью ниже минимально допустимой – синим. [HISTOGRAM SETTINGS]: [INFO] «Пользовательское меню» (стр. 78)

Экран сравнения

Сравнение двух рядом расположенных изображений. Нажмите [OK] для выбора изображения на противоположной стороне экрана. Кроме регулировки настроек с помощью параметра [INFO/INFO SETTINGS] в пользовательских меню, также необходимо будет выбрать [mode2] для [CLOSE UP MODE].

[INFO] «Пользовательское меню» (стр. 78)

- Основное изображение отображается справа. С помощью [LEFT] выберите изображение и нажмите [OK], чтобы переместить изображение влево. В правой области можно выбрать изображение для сравнения с изображением слева. Чтобы выбрать другое основное изображение, выделите кадр справа и нажмите [OK].
- Нажмите Q для увеличения текущего изображения. Увеличить или уменьшить изображение можно, нажав INFO и используя [UP] [DOWN].
- С помощью [UP] [DOWN] [LEFT] [RIGHT] можно просматривать другие области снимка. Изображение на экране меняется при каждом нажатии кнопки Q.



Другие способы использования кнопки INFO

Баланс белого по эталону

Для просмотра окна настройки баланса белого по эталону нажмите кнопку INFO в меню баланса белого по эталону (стр. 40).



Цветовая температура

Для просмотра окна цветовой температуры нажмите кнопку INFO в пользовательском меню баланса белого (стр. 40).



Увеличение при воспроизведении

Для увеличения или уменьшения изображения нажмите кнопку Q, чтобы активировать функцию увеличения при воспроизведении, а затем нажмите кнопку INFO и используйте Δ ∇ .

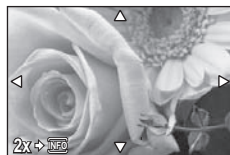

Коррекция тона

Коррекцию экспозиции, диафрагму и выдержку можно настроить с помощью кнопки \square . Окно коррекции тона можно отобразить с помощью кнопки INFO, предварительно нажав кнопку \square . Затем можно использовать \triangleleft \triangleright для выбора уровня тона.



Фокусное расстояние

Чтобы выбрать фокусное расстояние для стабилизации изображения, нажмите кнопку INFO в окне режима стабилизации изображения и используйте Δ ∇ \triangleleft \triangleright или диск управления.



Восстановление настроек по умолчанию или пользовательских настроек

Настройки фотоаппарата можно легко сбросить, восстановив одну из трех конфигураций предустановленных настроек.

RESET ([RESET/MYSET] > [RESET])

Восстановление настроек по умолчанию.



MYSET ([RESET/MYSET] > [MYSET1]–[MYSET4])

Восстановление предварительно выбранных настроек для режима **P**, **A**, **S** или **M**. Режим съемки не изменяется. Можно сохранить до четырех конфигураций предварительно выбранных настроек.

Быстрое использование параметров MYSET



Предустановленные настройки используются, только пока нажата кнопка **Fn**. Режим съемки изменяется в соответствии с предустановленными настройками.

Использование параметров сброса

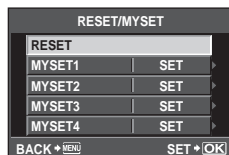
- 1 Выберите [RESET/MYSET] в меню съемки  (стр. 110).
- 2 Выберите [RESET] и нажмите кнопку .
- 3 Выберите [YES] и нажмите кнопку .



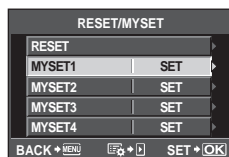

Использование параметров MYSET

- 1 Выберите [RESET/MYSET] в меню съемки  (стр. 110).
- 2 Выберите нужные настройки ([MYSET1]–[MYSET4]) и нажмите кнопку .
- 3 Выберите [SET] и нажмите кнопку .



Сохранение параметров MYSET

- 1 Отрегулируйте настройки для сохранения.
- 2 Выберите [RESET/MYSET] в меню съемки  (стр. 110).
- 3 Выберите, в какой параметр необходимо сохранить настройки ([MYSET1]–[MYSET4]), и нажмите .
 - Рядом с параметрами ([MYSET1]–[MYSET4]), для которых уже сохранены настройки, отображается [SET]. Если выбрать пункт [SET], зарегистрированные настройки будут перезаписаны.
 - Для отмены регистрации выберите [RESET].
- 4 Выберите [SET] и нажмите кнопку .

 «Настройки, сохраненные с помощью MYSET» (стр. 108)

Выбор режима фокусировки (режим автофокуса)

Выберите метод (режим) фокусировки.

1 Отобразите панель управления Live control (стр. 20) и выберите режим автофокуса с помощью $\Delta \nabla$.

2 Выберите параметр с помощью $\triangleleft \triangleright$ и нажмите кнопку \odot .

- Выбранный режим автофокуса отобразится на ЖК-экране.



S-AF (разовый автофокус)	Фотоаппарат фокусируется один раз при нажатии кнопки спуска затвора наполовину. Когда фокус зафиксирован, звучит звуковой сигнал, загорается метка подтверждения автофокуса и метка автофокуса. Этот режим используется для съемки неподвижных объектов или объектов с ограниченным движением.
C-AF (постоянный автофокус)	Фотоаппарат повторяет фокусировку, пока кнопка спуска затвора остается нажатой наполовину. После фокусировки на объекте на ЖК-экране появляется метка подтверждения автофокуса, а при первой и второй фиксации фокуса звучит звуковой сигнал. Даже если объект переместился или вы изменили композицию снимка, фотоаппарат продолжает попытки выполнить фокусировку. <ul style="list-style-type: none">• Объективы системы Four Thirds фокусируются в режиме [S-AF].
MF (ручной фокус)	Эта функция позволяет вручную наводить фокус на любой объект.
S-AF+MF (одновременное использование режимов S-AF и MF)	После нажатия кнопки спуска затвора наполовину для фокусировки в режиме [S-AF] можно точно отрегулировать фокус вручную с помощью фокального кольца.
C-AF+TR (следящий автофокус)	Нажмите кнопку спуска затвора наполовину, чтобы сфокусироваться. Пока кнопка спуска затвора удерживается в этом положении, фотоаппарат будет удерживать текущий объект в фокусе. <ul style="list-style-type: none">• Если фотоаппарат не может дальше отслеживать объект, метка автофокуса становится красной. Отпустите кнопку спуска затвора, снова поместите объект в кадр и нажмите кнопку спуска затвора наполовину.• Объективы системы Four Thirds фокусируются в режиме [S-AF].



Рекомендации

- Параметры [RLS PRIORITY S] (стр. 80) и [RLS PRIORITY C] (стр. 80) позволяют указать, будет ли затвор срабатывать, если фотоаппарату не удастся сфокусироваться.
- Параметр [MF ASSIST] (стр. 79) включает автоматическое увеличение изображения на экране при вращении фокального кольца.
- С помощью параметра [FOCUS RING] (стр. 79) можно изменить направление вращения фокального кольца.

Осторожно

- Возможно, фотоаппарату не удастся сфокусироваться, если объект плохо освещен, скрыт в дыму или тумане или недостаточно контрастен.

Выбор метки фокуса (метки автофокуса)

Выберите, какую из 11 меток автофокуса использовать для автофокусировки.

- 1 Нажмите кнопку [•••] (<) для отображения параметров.
- 2 Выберите метку автофокуса с помощью Δ ∇ \triangleleft \triangleright и нажмите кнопку \odot .

Если все метки обведены зеленой рамкой (ALL TARGETS)

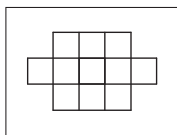

Фотоаппарат автоматически выбирает одну из 11 меток фокуса.

Если одна метка обведена зеленой рамкой (SINGLE TARGET)

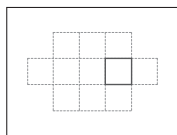

Фотоаппарат фокусируется на объекте в выбранной метке фокуса.

Фиксация фокуса

Если фотоаппарату не удается сфокусироваться на нужном объекте, выберите [SINGLE TARGET] и воспользуйтесь фиксацией фокуса для фокусировки на другом объекте, находящемся примерно на таком же расстоянии.

- 1 В режиме [S-AF] наведите метку автофокуса на объект и нажмите кнопку спуска затвора наполовину.
 - Убедитесь, что загорелась метка подтверждения автофокуса.
 - Фокус фиксируется при нажатии кнопки спуска затвора наполовину.
- 2 Удерживая кнопку спуска затвора нажатой наполовину, перекомпонуйте фотографию, а затем нажмите кнопку спуска затвора до конца.
 - Удерживая кнопку спуска затвора, не меняйте расстояние между фотоаппаратом и объектом.

Быстрый выбор метки автофокуса

Можно предварительно выбрать метку автофокуса.

- Выберите метку автофокуса с помощью [•••] SET HOME] (стр. 79).
- Используйте [Fn] FUNCTION] или [⊙] FUNCTION], чтобы назначить эту функцию кнопке. [BUTTON FUNCTION]: «Пользовательское меню» (стр. 78)

Быстрое переключение между автофокусом и ручным фокусом

Для переключения режима [MF] можно использовать кнопки **Fn** и \odot .

- Используйте [Fn] FUNCTION] или [⊙] FUNCTION], чтобы назначить эту функцию кнопке. [BUTTON FUNCTION]: «Пользовательское меню» (стр. 78)

Автофокус на рамке увеличения/автофокус с увеличением

Можно увеличить часть изображения в кадре при настройке фокуса. Выбрав высокую степень увеличения, можно использовать автофокус для фокусировки на меньшей области, чем обычно охватывается при использовании метки автофокуса. Кроме того, автофокусировку можно использовать на большей области кадра, чем при выборе метки автофокуса.

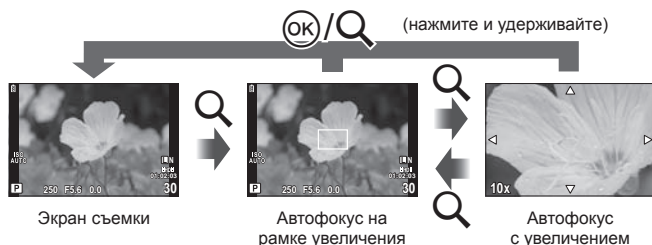

1 Нажмите кнопку Q для отображения рамки увеличения.

- Если непосредственно перед нажатием кнопки был наведен фокус с помощью автофокусировки, рамка увеличения отобразится в текущей позиции фокуса.
- Используя $\Delta \nabla$ $\langle \triangleright$, поместите рамку в нужное место.
- Нажмите INFO и выберите степень увеличения с помощью $\Delta \nabla$.

Настройка положения рамки увеличения

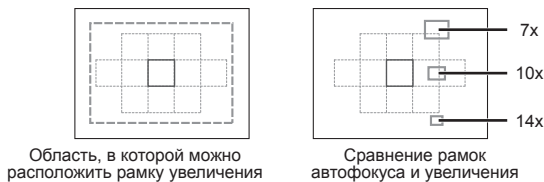

2 Еще раз нажмите кнопку Q, чтобы приблизить рамку увеличения.

- Используя $\Delta \nabla$ $\langle \triangleright$, поместите рамку в нужное место.
- Нажмите INFO и выберите степень увеличения с помощью $\Delta \nabla$.

3 Нажмите кнопку спуска затвора наполовину, чтобы выполнить автоматическую фокусировку.

Примечание

- Можно использовать автофокус и делать снимки как во время отображения рамки увеличения, так и во время просмотра увеличенного изображения через видоискатель.
- При более высоких степенях увеличения автофокусировка выполняется более точно, если используется просмотр увеличенного изображения через видоискатель.

Осторожно

- Увеличение видно только на экране и не влияет на конечные фотографии.

Автофокус в режиме приоритета лиц и автофокус по зрачкам

Когда для режима приоритета лиц выбрано [ON], фотоаппарат будет выполнять фокус и цифровой замер ESP для лиц, выделенных белыми рамками.

Фотосъемка в режиме приоритета лиц

1 Отобразите панель управления Live control (стр. 20) и выберите [☺ FACE PRIORITY] с помощью Δ ∇ .

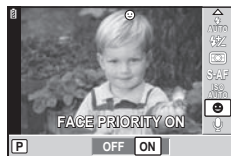

2 С помощью \triangleleft \triangleright выберите [ON] и нажмите \odot .

3 Наведите фотоаппарат на объект.

- Если будет обнаружено лицо, оно будет выделено белой рамкой.

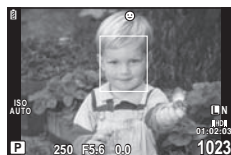

4 Нажмите кнопку спуска затвора наполовину, чтобы сфокусироваться.

- После фокусировки на лице в белой рамке рамка становится зеленой.
- Если фотоаппарату удастся определить глаза объекта, фокус будет наведен по ближайшему из двух глаз, а точка фокусировки будет выделена зеленой рамкой (автофокус по зрачкам).

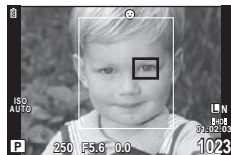

5 Нажмите кнопку спуска затвора до конца, чтобы выполнить съемку.

! Осторожно

- При репортажной съемке режим приоритета лиц применяется только к первому снимку в каждой серии.
- В зависимости от объекта фотоаппарат может не определить лицо должным образом.
- В режимах замера, отличных от [☺] (цифровой замер ESP), фотоаппарат будет измерять экспозицию для выбранной позиции.

📝 Примечание

- Режим приоритета лиц также доступен для ручного фокуса [MF]. Обнаруженные фотоаппаратом лица будут выделены белыми рамками.

Управление экспозицией (коррекция экспозиции)

Нажмите кнопку  (Δ) и используйте \triangleleft \triangleright для настройки коррекции экспозиции. Положительные значения («+») увеличивают яркость изображений, а отрицательные («-») делают их темнее. Экспозиция регулируется в диапазоне ± 3 EV.

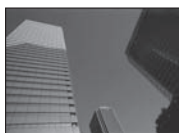

Отрицательное значение (-)

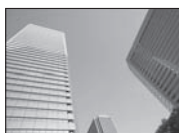

Без коррекции (0)



Положительное значение (+)



Рекомендации

- Изменение интервала установки экспозиции – [EV STEP]:
 «Пользовательское меню» (стр. 78)





Осторожно

- Компенсация экспозиции недоступна в режимах **TAUTO**, **M** и **SCN**.

Просмотр результатов применения коррекции экспозиции и баланса белого

Результаты применения коррекции экспозиции и баланса белого можно предварительно просмотреть на экране, разделенном на 4 части.

1 Выберите для [ /INFO SETTINGS] > [MULTI VIEW] значение [ON] в  Пользовательском меню (стр. 78).

2 Нажимайте кнопку INFO до появления на экране нескольких изображений.

- Эта функция недоступна в режимах **TAUTO**, **ART**, **SCN** и .

3 С помощью \triangleleft \triangleright выберите желаемое значение и нажмите .

- Используйте Δ ∇ для переключения между коррекцией экспозиции и балансом белого.



Изменение яркости темных и ярких зон

Чтобы открыть окно коррекции тона, нажмите кнопку  (Δ), а затем кнопку INFO. С помощью \triangleleft \triangleright выберите уровень тона. Выберите «низкий», чтобы уменьшить яркость в темных зонах, или «высокий», чтобы осветлить яркие.



Изменение способа измерения яркости фотоаппаратом (замера)

Выберите способ измерения яркости объекта фотоаппаратом.

- 1 Отобразите панель управления Live control (стр. 20) и выберите способ замера с помощью $\Delta \nabla$.
- 2 Выберите параметр с помощью $\triangleleft \triangleright$ и нажмите \odot .



Цифровой замер ESP	Фотоаппарат замеряет экспозицию в 324 областях кадра, а затем оптимизирует экспозицию для текущего сюжета или для съемки портрета объекта (если для \odot FACE PRIORITY выбрано [ON]). Этот режим рекомендуется для обычного использования.
Средневзвешенный замер по центру	В этом режиме осуществляется усредненный замер освещенности объекта и фона с приоритетом центра объекта.
Точечный замер	Этот режим позволяет произвести замер по небольшой области (около 2% кадра), направив фотоаппарат на нужный объект. Экспозиция регулируется с учетом яркости в точке замера.
Точечный замер с контролем светлых участков	Увеличение экспозиции, измеренной методом точечного замера. Светлые объекты остаются светлыми.
Точечный замер с контролем теней	Уменьшение экспозиции, измеренной методом точечного замера. Темные объекты остаются темными.

- 3 Нажмите кнопку спуска затвора до половины.
 - Обычно фотоаппарат начинает замер при нажатии кнопки спуска затвора наполовину и фиксирует экспозицию, пока кнопка остается в этом положении.

Фиксация экспозиции (автоматической экспозиции)

Чтобы зафиксировать экспозицию, не фиксируя фокус, нажмите кнопку **Fn** или \odot . Фиксацию экспозиции можно использовать, если необходимо отдельно настроить фокус и экспозицию при перекомпоновке фотографий или для съемки серии фотографий с одинаковой экспозицией.

- Назначьте функцию AEL/AFL кнопке **Fn** или \odot с помощью параметра [**Fn**FUNCTION] или [\odot FUNCTION].

При однократном нажатии кнопки значение экспозиции фиксируется, и отображается значок **AEL**. Нажмите кнопку спуска затвора, чтобы сделать снимок.

- Нажмите кнопку снова, чтобы отменить фиксацию автоматической экспозиции.



Рекомендации

- Фиксация экспозиции при нажатой кнопке – [AEL/AFL MEMO]: Активация фиксации автоматической экспозиции с установленным режимом замера – [AEL METERING]: \mathbb{I} «Пользовательское меню» (стр. 78)



Фиксация автоматической экспозиции

Настройка цвета (баланса белого)

Баланс белого гарантирует, что белые объекты на записанных фотоаппаратом снимках будут казаться именно белыми. В большинстве случаев применяется значение [AUTO]. Если оно не обеспечивает желаемого результата или же вы хотите намеренно изменить цветовой оттенок изображений, то выберите другое значение с учетом особенностей источника света.

- 1 Отобразите панель управления Live control (стр. 20) и выберите баланс белого с помощью $\Delta \nabla$.
- 2 Выберите параметр с помощью $\triangleleft \triangleright$ и нажмите \odot .



Режим WB		Цветовая температура	Условия освещения
Автоматический баланс белого	AUTO	—	Используется для большинства условий освещения (когда в рамке на ЖК-экране есть белый объект). Этот режим годится для любых сюжетов.
Предустановленный баланс белого		5300 K	Для съемки вне помещения в ясную погоду, съемки красных тонов на закате или цветových оттенков фейерверка
		7500 K	Для съемки вне помещения в тени в ясную погоду
		6000 K	Для съемки вне помещения в условиях облачности
		3000 K	Для съемки при освещении лампами накаливания
		4000 K	Для объектов в условиях флуоресцентного освещения
		—	Для съемки под водой
Баланс белого по эталону (стр. 32)		5500 K	Для съемки со вспышкой
		Цветовая температура с настройкой баланса белого по эталону.	Выбирайте это значение, если для измерения баланса белого можно использовать белый или серый объект, который находится в условиях смешанного освещения или освещается вспышкой или другим источником света неизвестного типа.
Пользовательская настройка баланса белого	CWB	2000–14000 K	Нажмите кнопку INFO, выберите цветовую температуру с помощью $\triangleleft \triangleright$ и нажмите \odot .

Цветовая температура баланса белого

При увеличении температуры объекта он начинает светиться красным цветом, а по мере дальнейшего повышения температуры – синим цветом. Цветовая температура является выражением цвета света через абсолютную температуру в градусах Кельвина.

- Флуоресцентные источники света (отмечены белыми точками на соседнем рисунке) имеют цвета, которые немного отличаются от цветов на шкале цветовой температуры; значения на рисунке приведены к цветовой температуре для наглядности.

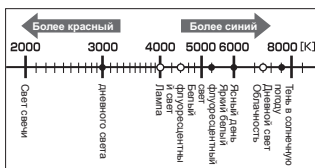

Коррекция баланса белого

Эта функция позволяет вам точно изменять настройки автоматического и предварительно настроенного баланса белого.

- 1 Выберите [WB] в Пользовательском меню (стр. 78) на закладке .
- 2 Выберите параметр, который нужно изменить, и нажмите .
- 3 Выделите ползунок с помощью и используйте для выбора значения.

Коррекция баланса белого в направлении А (желтый-синий)

Более высокие значения дают более «теплые» (красноватые) оттенки, а более низкие значения – более «прохладные» (синеватые).

Коррекция баланса белого в направлении G (зеленый-пурпурный)

Более высокие значения дают более зеленые оттенки, более низкие – более пурпурные.

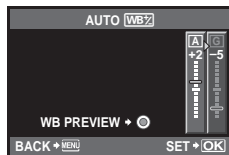

- 4 Нажмите кнопку , чтобы сохранить настройки и выйти.



Рекомендации

- Для отображения пробной фотографии, снятой с выбранным значением баланса белого, нажмите кнопку .
- Одновременная коррекция всех настроек режима баланса белого – [ALL]: «Пользовательское меню» (стр. 78)

Баланс белого по эталону

Измерьте баланс белого, поместив в кадр лист бумаги или другой белый объект при освещении, которое будет использовано для окончательной фотосъемки. Это полезно при съемке в условиях естественного освещения, а также при освещении различными источниками света с разными цветовыми температурами.

- 1 Выбрав [(баланс белого по эталону)] (стр. 40), нажмите кнопку INFO.
- 2 Сфотографируйте лист бесцветной (белой или серой) бумаги.
 - Объект должен заполнять весь экран; убедитесь, что на него не падает тень.
 - Появляется окно баланса белого по эталону.
- 3 Выберите [YES] и нажмите кнопку .
 - Будет сохранено новое значение предустановленного баланса белого.
 - Новое значение хранится до следующего измерения баланса белого по эталону. При выключении питания данные не удаляются.







Рекомендации

- Если объект слишком светлый или темный либо имеет заметную окраску, то появится сообщение «WB NG RETRY», и новое значение не будет записано. Устраните проблему и повторите процедуру с шага 1.

Параметры обработки (режим обработки снимков)







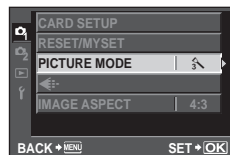



Выберите режим обработки снимков и внесите отдельные корректировки контрастности, резкости и других параметров. Изменения сохраняются отдельно для каждого режима обработки снимков.

1 Выберите [PICTURE MODE] в меню съемки  (стр. 110).





2 Выберите параметр с помощью   и нажмите .



Режимы обработки снимков

 i-ENHANCE	Делает снимки более выразительными в соответствии с сюжетным режимом.
 VIVID	Делает цвета более яркими.
 NATURAL	Делает цвета более естественными.
 MUTED	Создает эффект приглушенных тонов.
 PORTRAIT	Создает эффект ухоженной кожи.
MONOTONE	Создает черно-белый тон.
CUSTOM	Выберите один режим обработки снимков, настройте параметры и сохраните настройки.
 POP ART	Выберите художественный фильтр и желаемый эффект.
 SOFT FOCUS	
 GRAINY FILM	
 PIN HOLE	
 DIORAMA	
 DRAMATIC TONE	

3 Нажмите , чтобы отобразить настройки для выбранного параметра.

					
CONTRAST	Различие между светлым и темным.	✓	✓	✓	✓
SHARPNESS	Резкость изображения.	✓	✓	✓	✓
GRADATION	Настройка тона (градация оттенков).				
AUTO	Разделение изображения на детализированные участки с отдельной настройкой яркости для каждого из них. Эта настройка эффективна в случае изображений с участками большой контрастности со слишком яркими оттенками белого или слишком темными оттенками черного цвета.	✓	✓	✓	✓
NORMAL	Режим [NORMAL] предназначен для общего использования.				
HIGH KEY	Градация для яркого объекта.				
LOW KEY	Градация для темного объекта.				
SATURATION	Насыщенность цвета.	✓	✓	—	✓
EFFECT (i-ENHANCE)	Диапазон применения эффекта.	✓	—	—	✓
B&W FILTER (MONOTONE)	Создание черно-белого изображения. Фильтрованный цвет светлее, а дополнительный цвет – темнее.				
N:NEUTRAL	Создает обычное черно-белое изображение.				
Ye:YELLOW	Воспроизводит четкие очертания белого облака на естественно синем небе.	—	—	✓	✓
Or:ORANGE	Слегка подчеркивает цвета синего неба и заката.				
R:RED	Сильно подчеркивает цвета синего неба и яркость темно-красной листвы.				
G:GREEN	Сильно подчеркивает цвета красных губ и зеленых листьев.				
PICT. TONE (MONOTONE)	Окрашивает черно-белое изображение.				
N:NEUTRAL	Создает обычное черно-белое изображение.	—	—	✓	✓
S:SEPIA	Сепия				
B:BLUE	Синеватый				
P:PURPLE	Багрянистый				
G:GREEN	Зеленоватый				

Осторожно

- Изменение контрастности влияет только на [NORMAL].

Качество изображения (режим записи)

Качество изображения для фотографий и видео можно выбирать в зависимости от предполагаемого использования, например для ретуширования на компьютере или размещения в Интернете. [L/N] – хороший универсальный выбор для фотографий, как и [HD] для видео.

Выбор режима записи

- 1 Отобразите панель управления Live control (стр. 20) и с помощью Δ ∇ выберите режим записи для видео или фотографий.
- 2 Выберите параметр с помощью \triangleleft \trianglerightarrow и нажмите (OK).



- Выбранный параметр отобразится на экране.

Режим записи

■ Режимы записи (фотографии)

Выберите режим RAW или JPEG (L, M, N и S). Чтобы для каждого снимка записывать изображение и в формате RAW, и в формате JPEG, выберите режим RAW+JPEG. Режимы JPEG сочетают размер изображения (L, M и S) с уровнем сжатия (SF, F, N и B). Доступные режимы можно выбрать с помощью параметра [MENU-SET] в пользовательских меню. \mathbb{I} «Пользовательское меню» (стр. 78)

Размер изображения		Уровень сжатия				Применение
Название	Количество пикселей	SF (сверточный)	F (точный)	N (обычный)	B (базовый)	
L (большое)	4032×3024*	L SF	L F*	L N*	L B	Выберите в соответствии с размером печати
	3200×2400	M SF	M F	M N*	M B	
M (среднее)	2560×1920*					
S (маленькое)	1920×1440	S SF	S F	S N*	S B	Для печати малого формата и использования на веб-сайтах
	1600×1200					
	1280×960*					
	1024×768					
	640×480					

* По умолчанию.

- Размер изображений [M] и [S] можно выбрать с помощью параметра [PIXEL COUNT] в пользовательских меню. \mathbb{I} «Пользовательское меню» (стр. 78)

Данные изображения RAW

При использовании этого формата (расширение «.ORF») необработанные данные изображения сохраняются для последующей обработки. Данные изображения RAW нельзя просмотреть с помощью других фотоаппаратов или программного обеспечения, а также изображения в формате RAW нельзя выбрать для печати. С помощью этого фотоаппарата можно создавать копии изображений RAW в формате JPEG. \mathbb{I} «Редактирование фотографий» (стр. 63)

■ Режимы записи (видео)

Выберите режим HD или SD.

Режим записи	Количество пикселей	Применение
HD	1280×720	Запись видео с высоким разрешением.
SD	640×480	Запись видео с обычным разрешением.

Настройка соотношения ширины и высоты изображения

Позволяет изменить соотношение размеров (соотношение ширины и высоты снимка) при съемках в режиме живого изображения. В зависимости от предпочтений пользователя можно установить различные соотношения размеров: [4:3] (стандартное), [16:9], [3:2] или [6:6].

- 1 Отобразите панель управления Live control (стр. 20) и выберите параметр соотношения размеров с помощью $\Delta \nabla$.
- 2 С помощью $\triangleleft \triangleright$ выберите соотношение размеров и нажмите \odot .



! Осторожно

- Для получения выбранного соотношения размеров изображения JPEG обрезаются; изображения RAW не обрезаются, а просто сохраняются с информацией о выбранном соотношении размеров.
- При воспроизведении изображений RAW выбранное соотношение размеров будет показано рамкой.

💡 Рекомендации

- Информацию об обрезании существующих фотографий и изменении соотношения их размеров см. в разделе «Редактирование фотографий» (стр. 63).

Чувствительность ISO

Увеличение чувствительности ISO приводит к повышению уровня «шума» (зернистости), но позволяет производить фотосъемку в условиях слабого освещения. В большинстве случаев рекомендуется значение [AUTO]; при этом чувствительность ISO настраивается с учетом условий съемки, начиная со значения ISO 200, которое уравнивает уровень «шума» и динамический диапазон.

- 1 Отобразите панель управления Live control (стр. 20) и выберите параметр чувствительности ISO с помощью $\Delta \nabla$.
- 2 Выберите параметр с помощью $\triangleleft \triangleright$ и нажмите \odot .
 - Выбранный параметр отобразится на экране.





AUTO	Чувствительность устанавливается автоматически в соответствии с условиями съемки.
200 – 6400	Устанавливается заданное значение чувствительности.

💡 Рекомендации

- Настроить значение по умолчанию и верхний предел для автоматической чувствительности ISO можно с помощью параметра [ISO-AUTO SET]. Для выбора шага приращения чувствительности ISO служит параметр [ISO STEP]. Чтобы включить автоматическую чувствительность для режима M, используйте параметр [ISO-AUTO].
 - 🔍 «Пользовательское меню» (стр. 78)





Репортажная съемка/использование автоспуска

Пока кнопка спуска затвора нажата до конца, фотоаппарат производит съемку со скоростью приблизительно 3 кадра в секунду. Автоспуск применяется для съемки автопортретов и групповых портретов, а также помогает уменьшить дрожание фотоаппарата в случае установки его на штативе или фиксации иным способом.



- 1 Нажмите кнопку   (∇) для отображения меню прямой настройки.



- 2 Выберите параметр с помощью   и нажмите .

 Однокадровый режим съемки	При нажатии кнопки спуска затвора производится съемка одного кадра за раз (обычный режим съемки).
 Репортажная съемка	Фотосъемка осуществляется со скоростью примерно 3 кадра в секунду (fps), пока полностью нажата кнопка спуска затвора (для параметра [AF MODE] выбрано значение [S-AF] или [MF], стр. 34).
 Автоспуск 12 сек.	Чтобы сфокусироваться, нажмите кнопку спуска затвора наполовину, а затем запустите таймер, нажав кнопку до конца. Вначале индикатор автоспуска горит постоянно в течение 10 секунд, затем мигает около 2 секунд, после чего выполняется снимок.
 Автоспуск 2 сек.	Чтобы сфокусироваться, нажмите кнопку спуска затвора наполовину, а затем запустите таймер, нажав кнопку до конца. Индикатор автоспуска мигает около 2 секунд, после чего выполняется снимок.

Примечание

- Отменить запущенный таймер автоспуска можно нажатием кнопки  .
- Во время репортажной съемки фокус, экспозиция и баланс белого фиксируются на первом кадре (в режиме [S-AF], [MF]).

Осторожно

- Если при последовательной съемке индикатор заряда аккумулятора мигает из-за низкого заряда аккумулятора, фотоаппарат прекращает съемку и начинает сохранение сделанных вами снимков на карте. В зависимости от оставшейся мощности аккумулятора, фотоаппарат может сохранить не все снимки.
- Для съемки с автоспуском надежно установите фотоаппарат на штатив.
- Если, выбрав автоспуск, вы станете перед фотоаппаратом и нажмете кнопку спуска затвора наполовину, чтобы установить фокус, то снимок может получиться несфокусированным.

Уменьшение дрожания фотоаппарата (стабилизатор изображения)

Можно снизить эффект от дрожания фотоаппарата, который может возникнуть в условиях недостаточного освещения или при съемке с большим увеличением.

1 Отобразите панель управления Live control (стр. 20) и выберите стабилизатор изображения с помощью $\Delta \nabla$.



2 Выберите параметр с помощью $\triangleleft \triangleright$ и нажмите \odot .

OFF	Стабилизатор изображения выключен.
I.S. 1	Стабилизатор изображения включен.
I.S. 2	Стабилизация изображения применяется только к вертикальному (\updownarrow) дрожанию фотоаппарата. Используется при панорамировании по горизонтали.
I.S. 3	Стабилизация изображения применяется только к горизонтальному (\leftrightarrow) дрожанию фотоаппарата. Используется при панорамировании по горизонтали, когда фотоаппарат удерживается в портретной ориентации.

Выбор фокусного расстояния (за исключением объективов системы Micro Four Thirds/Four Thirds)

Данные о фокусном расстоянии помогают уменьшить дрожание фотоаппарата при съемке с объективами, не являющимися объективами системы Micro Four Thirds или Four Thirds.

1 Выберите параметр [IMAGE STABILIZER] на панели управления Live control (стр. 20) и нажмите кнопку INFO.



2 С помощью $\triangleleft \triangleright$ выберите фокусное расстояние и нажмите \odot .

- Выберите значение фокусного расстояния от 8 до 1000 мм.
- Выберите значение, максимально точно соответствующее одному из указанных на объективе.

! Осторожно

- Стабилизатор изображения не может устранить эффект от чрезмерного дрожания фотоаппарата, а также эффект от дрожания при наибольшей выдержке. В таких случаях рекомендуется использовать штатив.
- В случае использования штатива установите для [IMAGE STABILIZER] значение [OFF].
- Если используется объектив с функцией стабилизации изображения, выключите функцию стабилизации изображения либо в объективе, либо в фотоаппарате.
- При активации стабилизатора изображения можно заметить характерный звук или вибрацию.
- Стабилизатор изображения нельзя активировать, если выдержка превышает 2 секунды.
- Если внутренняя температура фотоаппарата превышает положенное значение, стабилизатор изображения отключается, и на экране загорается красная пиктограмма стабилизатора изображения.

2 Другие функции съемки

Фотосъемка по методу «навел и снял» (программный режим P)

В режиме **P** фотоаппарат автоматически настраивает выдержку и диафрагму с учетом яркости объекта.

- 1 Установите диск выбора режимов на **P**.



- 2 Выполните съемку.

- Выбранные фотоаппаратом значения выдержки и диафрагмы отображаются на экране.
- Поворачивайте диск управления для регулировки коррекции экспозиции.

Метка подтверждения автофокуса

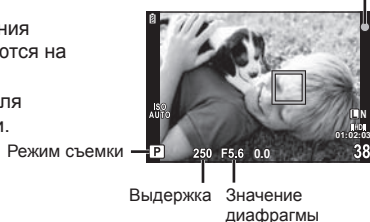

Программная коррекция (Ps)

В режимах **P** и **ART** можно, сначала нажав кнопку (Δ), использовать кнопки Δ ∇ для выбора различных комбинаций диафрагмы и выдержки без изменения экспозиции. Такую операцию называют «программная коррекция». Во время использования программной коррекцией рядом с символом режима съемки отображается «s». Чтобы отменить программную коррекцию, нажмите и удерживайте Δ ∇ , пока не исчезнет «s», или выключите фотоаппарат.



Осторожно

- Программная коррекция невозможна при использовании вспышки.

Осторожно

- Если фотоаппарату не удается достичь оптимальной экспозиции, то значения выдержки и диафрагмы мигают. См. «Отображение предупреждений касательно экспозиции» (стр. 105).

Выбор диафрагмы (режим с приоритетом диафрагмы A)

В режиме **A** вы выбираете диафрагму, а фотоаппарат автоматически настраивает выдержку для достижения оптимальной экспозиции.

1 Установите диск выбора режимов на **A**.

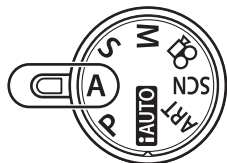

2 Поворачивайте диск управления для выбора диафрагмы.

- Также диафрагму можно выбрать, нажав кнопку  (Δ), а затем используя кнопки Δ ∇ . В этом случае диск управления можно использовать для коррекции экспозиции.



Значение диафрагмы

3 Выполните съемку.

- При большой диафрагме (малые значения f) глубина резкости (область в фокусе перед точкой фокусировки или за ней) уменьшается, что приводит к смячению деталей на заднем плане. С уменьшением диафрагмы (большие значения f) глубина резкости возрастает.

При уменьшении значения диафрагмы (f)



При увеличении значения диафрагмы (f)

Функция предварительного просмотра

Для предварительного просмотра глубины резкости можно использовать кнопки **Fn** и . Если одной из этих кнопок в пользовательском меню с помощью параметра **[Fn] FUNCTION** или **[Fn] FUNCTION** назначена функция **[PREVIEW]**, можно, нажав и удерживая эту кнопку, зафиксировать диафрагму в соответствии с выбранным значением и оценить глубину резкости (расстояние в фокусе перед точкой фокусировки и позади нее) на экране.

[BUTTON FUNCTION]:  «Пользовательское меню» (стр. 78)

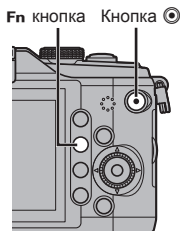

Выбор выдержки (режим с приоритетом выдержки S)

В режиме **S** вы выбираете выдержку, а фотоаппарат автоматически настраивает диафрагму для достижения оптимальной экспозиции.

1 Установите диск выбора режимов на **S**.

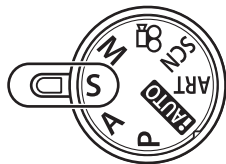

2 Поворачивайте диск управления для выбора выдержки.

- Также выдержку можно выбрать, нажав кнопку  (Δ), а затем используя кнопки Δ ∇ . В этом случае диск управления можно использовать для коррекции экспозиции.



Выдержка

3 Выполните съемку.

- За счет уменьшения выдержки можно снять быстродвижущийся объект без размытости изображения. Увеличение выдержки приводит к размытости быстродвижущегося сюжета. Эта размытость создает ощущение динамичного движения.

Малая выдержка



Большая выдержка

Выбор диафрагмы и выдержки (ручной режим М)

В режиме **М** пользователь настраивает и диафрагму, и выдержку. При выдержке BULB затвор остается открытым, пока нажата кнопка спуска затвора.

- 1 Поверните диск выбора режимов в положение **М**.
- 2 Поворачивайте диск управления для выбора выдержки. Чтобы выбрать диафрагму, нажмите кнопку (Δ).

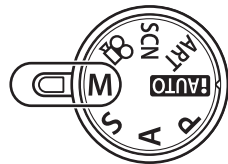

- Чтобы воспользоваться кнопкой со стрелками для настройки выдержки и диафрагмы, сначала нажмите кнопку (Δ), а затем с помощью кнопок $\langle \triangleright \rangle$ выберите диафрагму, а кнопками $\Delta \nabla$ выберите выдержку.
- Выдержку можно установить в диапазоне 1/4000–60 сек. или [BULB] (открытый затвор).

- 3 Выполните съемку.

Осторожно

- Компенсация экспозиции недоступна в режиме **М**.

Выбор времени окончания экспозиции (открытый затвор)

Вы можете сделать снимок с бесконечной выдержкой, при этом затвор остается открытым, пока вы удерживаете нажатой кнопку затвора. Длительность экспозиции должна учитывать особенности объекта. Применяется для съемки пейзажей и фейерверков. В режиме **М** установите для выдержки значение [BULB].

- На ЖК-экране отобразится [BULB].

Рекомендации

- Автоматическое завершение съемки с открытым затвором по истечении определенного периода времени – [BULB TIMER]:
Фиксация фокуса в режиме съемки при фокусировке вручную: [BULB FOCUSING]:
 «Пользовательское меню» (стр. 78)

Осторожно

- Чтобы избежать размытия изображения при съемке с открытым затвором, установите фотоаппарат на штатив или используйте кабель дистанционного управления (стр. 100).
- Следующие функции недоступны в режиме съемки с открытым затвором:
Репортажная съемка/съемка с автоспуском/автоматическая последовательная съемка в диапазоне настроек AE/стабилизатор изображения/автоматическая последовательная съемка со вспышкой в диапазоне настроек

Искажения на снимках

При съемке с большой выдержкой на экране могут появляться искажения. Данное явление обусловлено появлением тока в тех участках устройства приема изображения, на которые обычно не воздействует свет, что приводит к повышению температуры в устройстве приема изображения или в цепи его драйвера. Это также имеет место при съемке с высокой настройкой чувствительности по ISO в атмосфере, подвергаемой действию высоких температур. Для уменьшения искажений фотоаппарат задействует функцию уменьшения шума. [NOISE REDUCT.]: «Пользовательское меню» (стр. 78)

Панорамная съемка

Установив прилагаемое компьютерное программное обеспечение, вы сможете объединять отдельные изображения в панорамные снимки.

🔗 «Использование программы OLYMPUS Viewer 2/[ib]» (стр. 70)

Съемка изображений для панорамы

1 Установите диск выбора режимов на SCN.

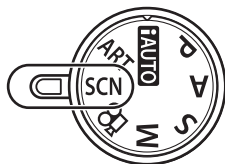

2 Выберите [PANORAMA] и нажмите **OK**.

3 С помощью **Δ** **▽** **◀** **▶** выберите направление панорамирования.

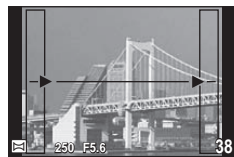

4 Выполните съемку, используя направляющие для компоновки кадра.

- Фокус, экспозиция и другие параметры фиксируются по первому кадру.

5 Отснимите остальные кадры таким образом, чтобы направляющие пересекались с предыдущим изображением.

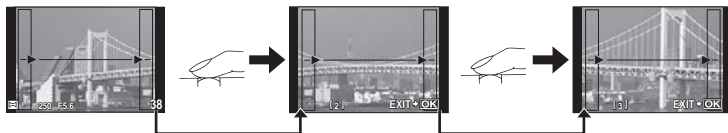

- Панорама может включать до 10 изображений. После десятого снимка отобразится предупреждающий индикатор (I¹⁰).

6 Сделав последний снимок, нажмите **OK**, чтобы завершить серию.

! Осторожно

- В процессе панорамной съемки изображение, предварительно снятое для совмещения позиции, не отображается. Пользуясь зонами автофокуса или другими отображаемыми в изображениях метками, установите композицию таким образом, чтобы края накладывающихся изображений перекрывали друг друга в пределах кадров.

🔗 Примечание

- При нажатии кнопки **OK** перед съемкой первого кадра осуществляется возврат в меню выбора сюжетного режима. При нажатии кнопки **OK** в процессе съемки процедура панорамной съемки завершается, что позволяет перейти к следующей.

Запись нескольких экспозиций в одном изображении (мультиэкспозиция)

Можно записать несколько экспозиций в одном изображении, используя выбранное в данный момент значение параметра качества изображения.

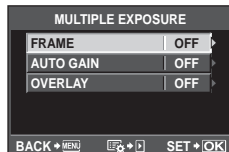

- 1 Выберите [MULTIPLE EXPOSURE] в меню съемки  (стр. 110).
- 2 Настройте параметры.

FRAME	Выберите [2F].
AUTO GAIN	Когда установлено значение [ON], для каждого кадра устанавливается яркость 1/2, и изображения накладываются друг на друга. Когда задано значение [OFF], изображения накладываются с изначальной яркостью каждого кадра.
OVERLAY	Когда установлено значение [ON], на изображение RAW, хранимое на карте, накладываются несколько экспозиций, и оно сохраняется как отдельное изображение. Количество сделанных снимков рванется одному.





- Пока используется мультиэкспозиция, на экране отображается .

3 Выполните съемку.

- После начала съемки символ  отображается зеленым цветом.
- Нажмите  для удаления последнего снимка.
- Предыдущий снимок накладывается на композицию, видимую через объектив, помогая компоновать следующий кадр.

Рекомендации

- Чтобы наложить 3 и более кадров: выберите значение RAW для параметра  и используйте параметр [OVERLAY] для наложения нескольких экспозиций.
- Дополнительная информация о наложении изображений RAW:  «Наложение изображений» (стр. 65)

Осторожно

- Пока используется мультиэкспозиция, для параметра [SLEEP] автоматически устанавливается значение [OFF].
- Фотографии, снятые другими фотоаппаратами, нельзя включить в мультиэкспозицию.
- Когда для функции [OVERLAY] установлено значение [ON], изображения, отображаемые при выборе изображения RAW, проявляются с настройками на момент съемки.
- Чтобы настроить функции съемки, сначала отмените съемку с мультиэкспозицией. Некоторые функции нельзя настроить.
- Мультиэкспозиция автоматически отменяется с последующего изображения в следующих ситуациях.

Фотоаппарат выключен/нажата кнопка /нажата кнопка MENU/установлен режим съемки, отличный от P, A, S, M/заканчивается заряд аккумулятора/к фотоаппарату подсоединен какой-либо кабель/выполняется переключение между экраном и электронным видоискателем

- Если выбрано изображение RAW при помощи [OVERLAY], то для изображения, записанного в формате JPEG+RAW, отображается изображение JPEG.
- При съемке нескольких экспозиций в режиме автоматической последовательной съемки, приоритет отдается съемке с многократной экспозицией. При сохранении накладывающегося изображения автоматическая последовательная съемка сбрасывается на заводские настройки по умолчанию.

Последовательное изменение настроек для серии фотографий (автоматическая последовательная съемка в диапазоне настроек)

Фотоаппарат автоматически меняет экспозицию, баланс белого, уровень вспышки или чувствительность для серии снимков, интерполируя текущую настройку. Автоматическая последовательная съемка в диапазоне настроек доступна в режимах **P**, **A**, **S** и **M**.

- 1 Выберите [BRACKETING] в меню съемки  (стр. 110).

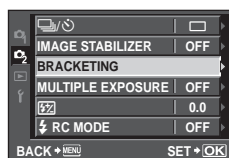

- 2 Выберите тип автоматической последовательной съемки в диапазоне настроек.

- На экране отобразится **BKT**.

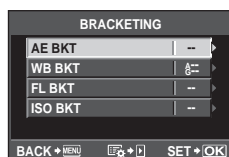

AE BKT (автоматическая последовательная съемка в диапазоне настроек автоматической экспозиции)

Фотоаппарат меняет экспозицию шагом 0.3 EV, 0.7 EV или 1.0 EV для трех снимков.

В режиме покадровой съемки при каждом полном нажатии кнопки спуска затвора делается один снимок, в то время как при репортажной съемке камера продолжает делать снимки, пока полностью нажата кнопка спуска затвора: без изменений в лучшую или худшую сторону. Количество снимков: 2, 3, 5 или 7

- Во время автоматической последовательной съемки в диапазоне настроек индикатор **BKT** становится зеленым.
- Фотоаппарат настраивает экспозицию путем изменения диафрагмы и выдержки (режим **P**), выдержки (режимы **A** и **M**) или диафрагмы (режим **S**).
- Фотоаппарат интерполирует текущее значение коррекции экспозиции.
- Величина приращения при автоматической последовательной съемке в диапазоне настроек определяется с помощью параметра [EV STEP]  «Пользовательское меню» (стр. 78)

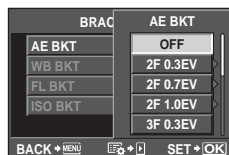

WB BKT (автоматическая последовательная съемка в диапазоне настроек баланса белого)

Во время съемки одного кадра автоматически создаются три изображения с разными настройками баланса белого (отрегулированными в указанных цветовых направлениях), начиная с текущего выбранного значения баланса белого.

- Баланс белого можно регулировать на 2, 4 или 6 шагов по каждой из осей: А – В (желтый – синий) и G – М (зеленый – пурпурный).
- Фотоаппарат интерполирует текущее значение коррекции баланса белого.
- Автоматическая последовательная съемка в диапазоне настроек баланса белого не будет выполняться, если на карте памяти недостаточно места для сохранения выбранного количества кадров.

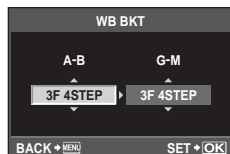

FL BKT (автоматическая последовательная съемка в диапазоне настроек вспышки)

Фотоаппарат меняет уровень вспышки для трех снимков (первый снимок без изменения, отрицательное приращение для второго снимка, положительное приращение для третьего снимка). В режиме покадровой съемки при каждом нажатии кнопки спуска затвора делается один снимок; при репортажной съемке все фотографии снимаются, пока нажата кнопка спуска затвора.

- Во время автоматической последовательной съемки в диапазоне настроек индикатор **BKT** становится зеленым.
- Величина приращения при автоматической последовательной съемке в диапазоне настроек определяется с помощью параметра [EV STEP] «Пользовательское меню» (стр. 78)

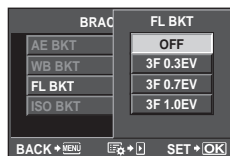

ISO BKT (автоматическая последовательная съемка в диапазоне настроек ISO)

Фотоаппарат меняет чувствительность на 0.3 EV, 0.7 EV или 1.0 EV для трех снимков (первый снимок без изменения, отрицательное приращение для второго снимка, положительное приращение для третьего снимка), интерполируя текущее значение чувствительности (если выбрана автоматическая чувствительность, то оптимальное значение чувствительности) без изменения выдержки и диафрагмы. В режиме покадровой съемки при каждом нажатии кнопки спуска затвора делается один снимок; при репортажной съемке все фотографии снимаются, пока нажата кнопка спуска затвора.



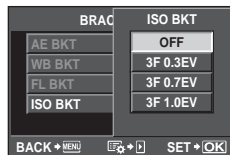

- Величина приращения при автоматической последовательной съемке в диапазоне настроек не определяется значением параметра [ISO STEP] «Пользовательское меню» (стр. 78)
- Автоматическая последовательная съемка в диапазоне настроек выполняется независимо от верхнего предела, установленного с помощью параметра [ISO-AUTO SET]. «Пользовательское меню» (стр. 78)















3 Съемка со вспышкой

Встроенную вспышку можно настроить вручную в соответствии со своими задачами. Встроенная вспышка используется для фотосъемки в различных условиях.

Использование вспышки (фотосъемка со вспышкой)

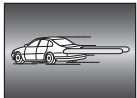
- 1 Сместите переключатель вспышки, чтобы открыть вспышку.
- 2 Нажмите кнопку  () для отображения параметров.
- 3 С помощью   выберите режим вспышки и нажмите .

- Доступные параметры и порядок их отображения зависят от режима съемки.  «Режимы вспышки, которые можно установить в зависимости от режима съемки» (стр. 106)







 AUTO	Автосвспышка	Вспышка срабатывает автоматически в условиях недостаточного или контрового освещения.
	Принудительная вспышка	Вспышка срабатывает независимо от условий освещенности.
	Без вспышки	Вспышка не срабатывает.*1
 	Вспышка с подавлением эффекта «красных глаз»	Эта функция позволяет уменьшить эффект «красных глаз». В режимах S и M вспышка срабатывает постоянно.
 SLOW	Медленная синхронизация (ранняя вспышка)	Для осветления слабо освещенного заднего плана используется медленная выдержка.
 SLOW	Медленная синхронизация (ранняя вспышка)/вспышка с подавлением эффекта «красных глаз»	Сочетание медленной синхронизации с функцией подавления эффекта «красных глаз».
 SLOW2/2nd CURTAIN	Медленная синхронизация (поздняя вспышка)	Вспышка срабатывает непосредственно перед закрытием затвора, создавая световой след позади движущихся источников света. 
 FULL	Ручная (FULL)²	Для пользователей, предпочитающих выполнять настройки вручную. Мощность вспышки указывается относительно максимальной мощности: 1/4, 1/16 или 1/64.
 1/4	Ручная (1/4)²	
 1/16	Ручная (1/16)²	
 1/64	Ручная (1/64)²	

*1 Выключается как встроенная, так и дополнительная внешняя вспышка.

*2 Только встроенная вспышка.

- 4 Нажмите кнопку спуска затвора полностью.

Осторожно

- В режиме [   (вспышка с подавлением эффекта «красных глаз»)] затвор спускается приблизительно через 1 секунду после серии предварительных вспышек. Не перемещайте фотоаппарат, пока не завершится съемка.
- [   (вспышка с подавлением эффекта «красных глаз»)] может быть неэффективной в некоторых условиях съемки.
- При срабатывании вспышки для выдержки устанавливается значение 1/180 сек. или более. При съемке объекта на ярком фоне применение принудительной вспышки может привести к засвечиванию фона.

Регулировка мощности вспышки (контроль интенсивности вспышки)

Можно отрегулировать мощность вспышки, если объект кажется переэкспонированным или недоэкспонированным, несмотря на то что экспозиция установлена правильно для остальной части кадра.

- 1 Отобразите панель управления Live control (стр. 20) и выберите контроль интенсивности вспышки с помощью $\Delta \nabla$.
- 2 Выберите значение коррекции с помощью $\triangleleft \triangleright$ и нажмите кнопку \odot .



Рекомендации

- Информация об автоматической последовательной съемке в диапазоне настроек вспышки:  «FL BKT (автоматическая последовательная съемка в диапазоне настроек вспышки)» (стр. 55)

Осторожно

- Эта функция не работает в режиме управления электронной вспышкой MANUAL.
- При регулировке мощности электронной вспышки эта настройка сочетается с настройкой мощности вспышки фотоаппарата.
- Если для $[52] + [24]$ установлено [ON], то значение интенсивности вспышки прибавляется к значению коррекции экспозиции.
 «Пользовательское меню» (стр. 78)

Внешние вспышки, предназначенные для использования с этим фотоаппаратом

Дополнительные внешние вспышки, предназначенные для этого фотоаппарата, поддерживают широкий спектр функциональных возможностей для фотосъемки со вспышкой, включая автоматическое управление вспышкой, режим Super FP и беспроводное управление вспышкой (стр. 89).

Другие внешние вспышки

Устанавливая на «горячем башмаке» внешнюю вспышку, которая не предназначена для использования с этим фотоаппаратом, учитывайте следующее.







- Использование устаревших вспышек, которые подают на X-контакт «горячего башмака» ток, превышающий 24 В, приведет к повреждению фотоаппарата.
- Подключение вспышек с сигнальными контактами, которые не отвечают спецификациям Olympus, может привести к повреждению фотоаппарата.
- Используйте только в режиме съемки **M** с выдержкой более 1/180 сек. и чувствительностью ISO, отличной от [AUTO].
- Управление вспышкой возможно только путем настройки в ручном режиме значений диафрагмы и чувствительности ISO, установленных в фотоаппарате. Яркость вспышки можно регулировать, изменяя диафрагму или чувствительность ISO.
- Выбирайте вспышку с углом освещения, который отвечает особенностям объектива. Угол освещения обычно выражается через эквивалентное фокусное расстояние 35-мм фотоаппарата.

4 Съемка и просмотр видеороликов







Используйте кнопку  для записи видео высокого разрешения (HD) со звуком. В режиме видео можно создавать видеоролики с применением эффектов, доступных в режимах **A** и **M**.

Изменение настроек для видеосъемки

Добавление эффектов к видео

- 1 Выбрав режим , отобразите панель управления Live control (стр. 20) и выделите режим съемки с помощью  .
- 2 С помощью   выберите режим и нажмите .



P	Оптимальное значение диафрагмы устанавливается автоматически в соответствии с яркостью объекта.
A	При настройке значения диафрагмы изменяется изображение заднего плана. Используйте   для выбора диафрагмы.
M	Вы можете контролировать диафрагму и выдержку. Используйте   для выбора диафрагмы, а затем с помощью   настройте выдержку в диапазоне от 1/30 до 1/4000 сек. Вручную установите значение чувствительности от ISO 400 до 1600; автоматическое управление чувствительностью ISO недоступно.
ART1– ART6	Видеозапись с применением художественного фильтра.  «Применение художественных фильтров» (стр. 16)

Осторожно

- Во время видеосъемки нельзя изменить коррекцию экспозиции, значение диафрагмы и выдержку.
- Максимальный размер видеофайла составляет 2 Гб. При использовании некоторых типов носителей съемка может неожиданно прекратиться до истечения доступного времени записи.
- Если во время съемки видео активирована функция [IMAGE STABILIZER], то размер записываемого изображения слегка увеличивается. Даже если выбрать [I.S. 2] или [I.S. 3], то все равно будет установлено значение [I.S. 1].
- При чрезмерном дрожании фотоаппарата стабилизация невозможна.
- Если используется объектив с функцией стабилизации изображения, выключите функцию стабилизации изображения либо в объективе, либо в фотоаппарате.
- В режиме видеосъемки нельзя использовать функцию  FACE PRIORITY.
- Когда внутренняя температура фотоаппарата повышается, съемка автоматически останавливается для предохранения фотоаппарата.
- При выборе некоторых художественных фильтров возможности режима [C-AF] ограничиваются.
- Для видеосъемки рекомендуется использовать совместимую карту SD, класса скорости 6.
- В режиме художественного фильтра время записи может отображаться неправильно. Видеоролики, записанные в режиме [ART5] (DIORAMA), воспроизводятся на высокой скорости. В процессе съемки время записи приводится в соответствие со временем воспроизведения, и потому течет медленнее, чем обычно.

Параметры звука при видеосъемке (запись звука при видеосъемке)

- 1 Отобразите панель управления Live control (стр. 20) и выберите [MOVIE] с помощью $\Delta \nabla$.
- 2 Выберите ON/OFF с помощью $\triangleleft \triangleright$ и нажмите кнопку \odot .

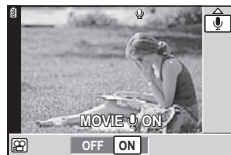

! Осторожно

- Во время видеосъемки со звуком может быть записан звук работы объектива и фотоаппарата. Чтобы приглушить эти звуки, установите для параметра [AF MODE] значение [S-AF] либо ограничьте количество нажатий кнопок.
- В режиме [ART5] (DIORAMA) звук не записывается.

Просмотр видео

- 1 Выведите видео на экран в режиме покадрового воспроизведения и нажмите кнопку \odot .
- 2 Выберите [MOVIE PLAY] с помощью $\Delta \nabla$ и нажмите кнопку \odot , чтобы начать воспроизведение.
 - Во время воспроизведения видео можно выполнять следующие операции.

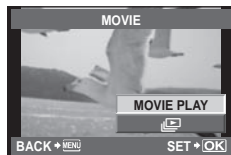

\odot	<p>Пауза и возобновление воспроизведения.</p> <p>– Когда воспроизведение приостановлено, отобразите первый кадр с помощью Δ или последний кадр с помощью ∇. Нажмите $\triangleleft \triangleright$ для перемотки на один кадр назад или вперед. Чтобы выполнить перемотку назад или вперед на несколько кадров, нажмите и удерживайте соответствующую кнопку.</p>	<p>Истекшее время/ общее время записи</p>
$\triangleleft / \triangleright$	Перемотка видео вперед или назад.	
Δ / ∇	Регулирование громкости.	

💡 Рекомендации

- Видеосъемка с помощью кнопки спуска затвора: ☞ «Видеосъемка с помощью кнопки спуска затвора» (стр. 88)
- Съемка более длинных видеороликов (когда нет необходимости использовать формат HD): ☞ «Выбор режима записи» (стр. 44)
- Запись стереозвуча или уменьшение шума ветра: ☞ «Комплект микрофона (SEMA-1)» (стр. 101)

5 Функции просмотра





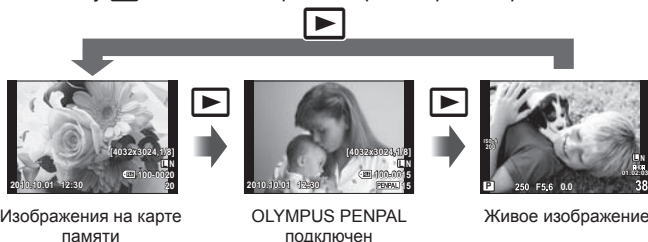





Покадровое воспроизведение

Нажмите кнопку  для полнокадрового просмотра изображений.



- Чтобы вернуться в режим съемки, нажмите кнопку спуска затвора наполовину.

В режиме полнокадрового воспроизведения можно выполнять описанные ниже операции.

 или 	Просмотр других изображений.
	Удаление текущего изображения (стр. 15).
	Для увеличения изображений используйте кнопку  (стр. 14).
	Нажмите кнопку  для просмотра нескольких изображений.
INFO	Просмотр информации о текущем изображении (стр. 31).
	Защита текущего изображения (стр. 15).
	Откройте меню. JPEG EDIT, RAW DATA EDIT,  , ROTATE, 

Индекс/календарное отображение

■ Индекс

Для просмотра нескольких изображений нажмите кнопку  во время полнокадрового воспроизведения.

■ Календарное отображение

Отображение первого снимка для каждой даты.

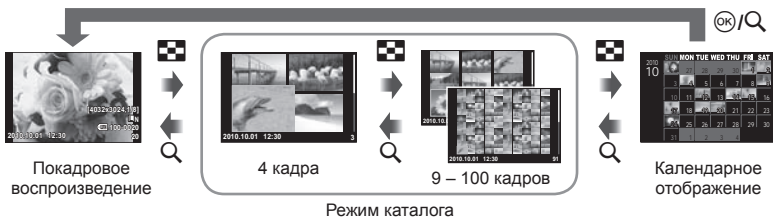

Отображаются только те элементы, для которых выбрано значение [ON].

[/INFO SETTINGS]: «Пользовательское меню» (стр. 78)

	Нажимайте , чтобы увеличить количество отображаемых изображений с 4 до 9, 25 или 100. Нажмите кнопку повторно для просмотра календарного отображения.
	Нажимайте , чтобы уменьшить количество отображаемых изображений со 100 до 25, 9 или 4. Нажмите кнопку повторно для полнокадрового просмотра текущего изображения.
	Выбор изображения.
	Защита выбранного изображения (стр. 15).
	Режим каталога Установите флажок () возле текущего изображения (стр. 64). Календарное отображение Просмотр изображений для выбранной даты в полнокадровом режиме.

Увеличение при воспроизведении (воспроизведение крупным планом)

Помимо обычного воспроизведения крупным планом, также можно быстро увеличивать изображения и просматривать другие кадры с текущей степенью увеличения (перелистывание с увеличением), если для параметра [CLOSE UP MODE] выбрано значение [mode2]. «Пользовательское меню» (стр. 78)

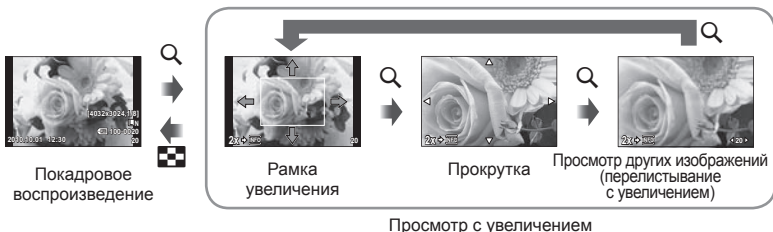

	Настройка положения рамки увеличения. В режиме перелистывания с увеличением используйте для просмотра других изображений с текущей степенью увеличения.
	Просмотр кадра с выбранной степенью увеличения. Нажмите повторно для увеличения.
INFO	Чтобы выбрать степень увеличения, нажмите кнопку INFO, а затем используйте .
	Возврат к покадровому воспроизведению.

Поворот

Вы можете поворачивать фотографии.

- 1 Выведите фотографию на экран и нажмите кнопку **OK**.
- 2 Выберите [ROTATE] и нажмите кнопку **OK**.
- 3 Нажмите кнопку **Δ**, чтобы повернуть изображение против часовой стрелки, или кнопку **∇**, чтобы повернуть его по часовой стрелке; изображение поворачивается при каждом нажатии кнопки.
 - Нажмите кнопку **OK**, чтобы сохранить настройки и выйти.
 - Повернутое изображение сохраняется с текущей ориентацией.
 - Нельзя повернуть видеоролик или защищенное изображение.

Слайд-шоу

Эта функция последовательно отображает снимки, сохраненные на карте.

- 1 Во время воспроизведения нажмите кнопку **OK** и выберите слайд-шоу.



- 2 Настройте параметры.

START	Запуск слайд-шоу. Изображения отображаются одно за другим, начиная с текущего.
BGM	Выбор фоновой музыки (6 типов) или отключение фоновой музыки ([OFF]).
SLIDE	Выбор типа воспроизводимого слайд-шоу.
SLIDE INTERVAL	Выбор длительности отображения каждого слайда в диапазоне от 2 до 10 секунд.
MOVIE INTERVAL	Выберите [FULL], чтобы включать в слайд-шоу полнометражные видеоролики, или [SHORT], чтобы просматривать только начальный фрагмент каждого ролика.

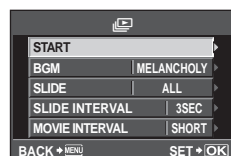

- 3 Выберите [START] и нажмите кнопку **OK**.
 - Начнется воспроизведение слайд-шоу.
 - Нажмите кнопку **OK**, чтобы остановить слайд-шоу.

Громкость

Во время слайд-шоу нажимайте **Δ ∇**, чтобы настроить громкость динамика фотоаппарата. Используйте **<|>** для настройки баланса между фоновой музыкой и звуком, записанным с фотографиями и видеороликами.

! Осторожно

- Если слайд-шоу продолжается более 30 минут, фотоаппарат отключается автоматически.





Редактирование фотографий

Сохраненные снимки можно редактировать и сохранять в качестве новых снимков.



1 Выберите изображение, которое нужно отредактировать, и нажмите кнопку **OK**.

- Для изображений RAW отображается команда [RAW DATA EDIT], а для изображений JPEG – команда [JPEG EDIT]. Если выбрано изображение, записанное с параметром [RAW+JPEG], для каждого из форматов применяется команда [EDIT].

2 Выберите [RAW DATA EDIT] или [JPEG EDIT] и нажмите **OK**.

RAW DATA EDIT	Создание копии в формате JPEG для изображения RAW. Копия JPEG обрабатывается с использованием параметров, сохраненных в фотоаппарате в данный момент. Перед выбором этой команды настройте параметры фотоаппарата.
JPEG EDIT	<p>Выберите один из следующих параметров.</p> <p>[SHADOW ADJ]: увеличение яркости темного объекта в контровом свете.</p> <p>[REDEYE FIX]: подавление эффекта «красных глаз» при съемке со вспышкой.</p> <p>[]: выберите размер рамки обрезания с помощью Q или  и используйте Δ ▽ < > для ее перемещения.</p> 
	<p>[ASPECT]: преобразование соотношения размеров изображений из формата 4:3 (стандарт) в формат [3:2], [16:9] или [6:6]. После изменения соотношения размеров, укажите место вырезания при помощи кнопок со стрелками.</p> <p>[BLACK & WHITE]: создание черно-белых изображений.</p> <p>[SEPIA]: создание изображений в оттенках сепии.</p> <p>[SATURATION]: настройка насыщенности цвета. Настройте насыщенность цвета, проверяя снимок на экране.</p> <p>[]: изменение размера файла изображения на 1280 × 960, 640 × 480 или 320 × 240. Изображения с соотношением сторон, отличным от стандартного (4:3), преобразуются в файлы изображений наиболее близкого размера.</p> <p>[e-PORTRAIT]: кожа выглядит гладкой и светящейся. В зависимости от изображения возможно не удастся выполнить коррекцию, если не обнаружено ни одного лица.</p>

! Осторожно

- Редактировать видеозаписи невозможно.
- С некоторыми изображениями коррекция эффекта «красных глаз» может не работать.
- Редактирование изображений в формате JPEG невозможно в следующих случаях:
Если изображение сохранено в формате RAW, если снимок обработан на компьютере, при нехватке места на карте, а также если изображение записано на другом фотоаппарате.
- При изменении размера изображения () невозможно установить большее количество пикселей, чем было сохранено в оригинале.
- [] и [ASPECT] можно использовать только для редактирования изображений со стандартным соотношением размеров 4:3.

Выбор и защита изображений

В режиме каталога можно выбрать несколько изображений. В режиме каталога выберите с помощью Δ ∇ \leftarrow \rightarrow изображение, которое нужно защитить, и нажмите кнопку \odot . Выбранные изображения отмечаются флажком (\checkmark). Чтобы отменить выбор изображений, нажмите кнопку \odot повторно.

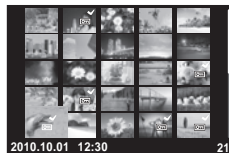

■ Защита выбранных кадров

Выберите изображение и нажмите кнопку \odot .

- Защищенные изображения обозначаются значком \square (защита).

■ Полное снятие защиты

Эта функция позволяет снимать защиту с нескольких снимков за раз.

- 1 Выберите [RESET PROTECT] в меню \blacktriangleright (воспроизведение) (стр. 110).
- 2 Выберите [YES] и нажмите кнопку \odot .

Удаление снимков

Удаление выбранных кадров

Удаление нескольких выбранных кадров.

- 1 В режиме каталога выберите с помощью Δ ∇ \leftarrow \rightarrow изображение, которое нужно защитить, и нажмите кнопку trash .
- 2 Выберите [YES] и нажмите кнопку \odot .
 - Выбранные изображения будут удалены.



Удаление всех кадров

Удаление всех изображений на карте памяти.

- 1 Выберите [CARD SETUP] в меню съемки camera (стр. 110).
- 2 Выберите [ALL ERASE] и нажмите кнопку \odot .
 - Функцию [FORMAT] (стр. 96) можно использовать для удаления данных, которые не относятся изображениям.
- 3 Выберите [YES] и нажмите кнопку \odot .

Наложение изображений

Можно выполнить наложение до 3-х снятых с помощью фотоаппарата изображений в формате RAW и сохранить их как отдельное изображение. Изображение сохраняется в режиме записи, установленном на момент сохранения. (Если выбрано значение [RAW], копия будет сохранена в формате [L+N+RAW].)

- 1 Выведите на экран изображение RAW, нажмите **OK** и выберите [IMAGE OVERLAY].
- 2 Выберите количество налагаемых изображений и нажмите **OK**.
- 3 С помощью **Δ ∇ ◀ ▶** выберите изображения RAW для наложения и нажмите **OK** для подтверждения.
 - Когда число выбранных изображений достигнет значения, заданного в шаге 2, на экран будет выведен результат наложения.
- 4 Отрегулируйте усиление.
 - Выберите изображение с помощью **◀ ▶** и используйте **Δ ∇** для настройки усиления.
 - Усиление настраивается в диапазоне 0,1 – 2,0. Просмотрите результат на экране.
- 5 Нажмите кнопку **OK**. Отобразится окно с запросом на подтверждение. Выберите [YES] и нажмите **OK**.



Рекомендации

- Чтобы наложить 4 и более кадров, сохраните наложенное изображение в файле RAW и снова используйте функцию [IMAGE OVERLAY].

Запись звуковой заметки

Вы можете добавить звуковую заметку (до 30 сек.) к текущей фотографии.

- 1 Выведите на экран изображение, к которому нужно добавить звуковую заметку, и нажмите **OK**.
 - Запись звука не доступна для защищенных изображений.
 - Запись звука также доступна в меню воспроизведения.
- 2 Выберите **[M]** и нажмите **OK**.
 - Чтобы выйти без добавления заметки, выберите [NO].
- 3 Выберите **[M] START** и нажмите **OK**, чтобы начать запись.
 - Чтобы остановить неполную запись, нажмите кнопку **OK**.
- 4 Нажмите **OK**, чтобы закончить запись.
 - Изображения со звуковыми заметками отмечаются символом **[M]**.
 - Для удаления заметки выберите [ERASE] на шаге 2.



Просмотр изображений с фотоаппарата на экране телевизора

Для воспроизведения снимков на экране телевизора служит кабель AV, имеющийся в комплекте фотоаппарата. Можно воспроизводить изображения с высоким разрешением на экране телевизора с высоким разрешением, подключив его к фотоаппарату при помощи миникабеля HDMI, имеющегося в продаже.

■ Подключение с помощью кабеля AV

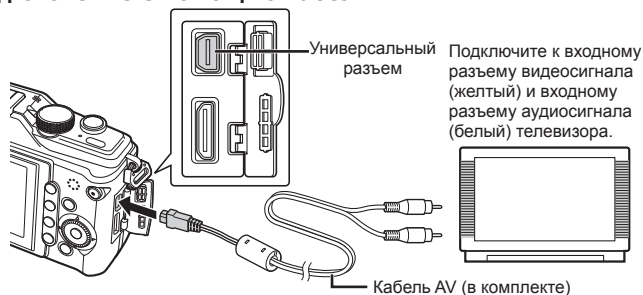

- 1 Используйте фотоаппарат, чтобы выбрать формат видеосигнала, соответствующий формату сигнала подключенного телевизора ([NTSC]/[PAL]).
 - [VIDEO OUT]: «Пользовательское меню» (стр. 78)
- 2 Подключите фотоаппарат к телевизору.
- 3 Включите телевизор и переключите «INPUT» на «VIDEO» (входной разъем, подключенный к фотоаппарату).

⚠ Осторожно

- Когда к фотоаппарату подключен кабель AV, его монитор автоматически выключается.
- При подключении с помощью кабеля AV нажмите кнопку .
- Сведения об изменении источника входного сигнала телевизора см. в руководстве по эксплуатации телевизора.
- В зависимости от настроек телевизора, отображаемые изображения и информация могут выглядеть обрезанными.

■ Подключение с помощью миникабеля HDMI

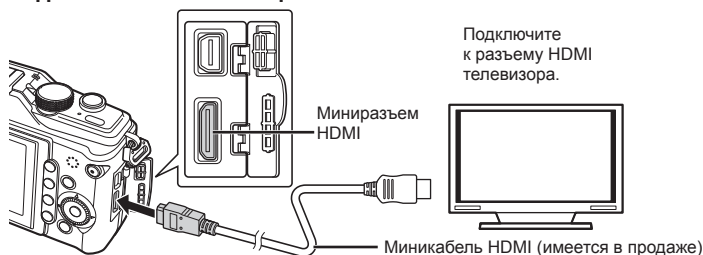

- 1 Подключите фотоаппарат к телевизору с помощью миникабеля HDMI.
- 2 Включите телевизор и переключите «INPUT» на «HDMI INPUT»
- 3 Включите фотоаппарат.

! Осторожно



- Сведения об изменении источника входного сигнала телевизора см. в руководстве по эксплуатации телевизора.
- Используйте миникабель HDMI, соответствующий миниразъему HDMI фотоаппарата и разъему HDMI телевизора.
- Когда фотоаппарат и телевизор подключены с помощью кабеля AV и миникабеля HDMI, приоритетным будет кабель HDMI.
- В зависимости от настроек телевизора, отображаемые изображения и информация могут выглядеть обрезанными.
- При подключении к телевизору с помощью миникабеля HDMI можно выбрать формат цифрового видеосигнала. Выберите формат, соответствующий формату входного сигнала, выбранного на телевизоре. [HDMI]:
 «Пользовательское меню» (стр. 78)

1080i	Приоритет отдается сигналу HDMI в формате 1080i.
720p	Приоритет отдается сигналу HDMI в формате 720p.
480p/576p	Формат сигнала HDMI 480p/576p. Формат 576p используется, когда для параметра [VIDEO OUT] выбрано значение [PAL].

- При подключении кабеля HDMI невозможно делать снимки или записывать видео.
- Не подключайте фотоаппарат к другим устройствам вывода HDMI. Это может привести к повреждению фотоаппарата.
- Сигнал HDMI не выводится при подключении фотоаппарата с помощью кабеля USB к компьютеру или принтеру.

Использование пульта дистанционного управления телевизором

Фотоаппаратом можно управлять посредством пульта дистанционного управления телевизором, поддерживающего управление HDMI.

- 1 Выберите [HDMI] в  Пользовательском меню (стр. 78) на закладке .
- 2 Выберите [HDMI CONTROL], а затем [ON].
- 3 Управляйте фотоаппаратом посредством пульта дистанционного управления телевизором.
 - Можно управлять фотоаппаратом, следуя инструкциям, отображающимся на экране телевизора.
 - В режиме покадрового просмотра можно отображать или скрывать информацию, нажимая «красную кнопку», а также отображать или скрывать каталог, нажимая «зеленую» кнопку.
 - В зависимости от телевизора некоторые функции могут быть недоступны, даже если они отображаются на экране.

6 Отправка и получение изображений

Дополнительный аксессуар OLYMPUS PENPAL можно использовать для передачи и получения изображений с устройств Bluetooth или других фотоаппаратов, подключенных к OLYMPUS PENPAL. Посетите веб-сайт компании OLYMPUS для получения дополнительной информации об устройствах. Перед отправкой или получением изображений выберите значение [ON] для параметра [%/📧 MENU DISPLAY] > [📧 MENU DISPLAY], чтобы сделать доступным меню порта для подключения аксессуаров.

Отправка изображений

Изменение размера изображений в формате JPEG и отправка их на другое устройство. Перед отправкой изображений убедитесь, что принимающее устройство установлено в режим приема данных.

1 Откройте в полноэкранном режиме изображение, которое нужно отправить, и нажмите кнопку **OK**.

2 Выберите команду [SEND A PICTURE] и нажмите кнопку **OK**.

- Выберите команду [SEARCH] и нажмите кнопку **OK** в следующем диалоговом окне. Будет произведен поиск получателей, после чего они отобразятся на экране.

3 Выберите получателя и нажмите кнопку **OK**.

- Изображение будет передано на принимающее устройство.
- Если будет предложено ввести PIN-код, введите код принимающего устройства и нажмите кнопку **OK**.

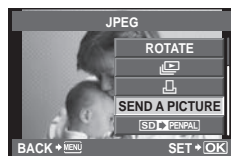

Получение изображений/добавление узла

Подключение к передающему устройству и загрузка изображений в формате JPEG.

1 Выберите пункт [OLYMPUS PENPAL SHARE] на закладке **FA** меню порта для подключения аксессуаров (стр. 90).

2 Выберите [PLEASE WAIT] и нажмите кнопку **OK**.

- Выполните операции для отправки изображений на передающем устройстве.
- Начнется передача и отобразится диалоговое окно [RECEIVE PAIRING REQUEST].

3 Выберите [ACCEPT] и нажмите кнопку **OK**.

- Изображение будет загружено в фотоаппарат.
- Если будет предложено ввести PIN-код, введите код передающего устройства и нажмите кнопку **OK**.

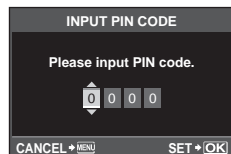
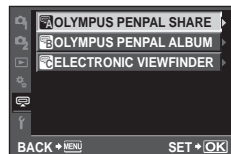



Рекомендации

- Чтобы изменить размер передаваемых изображений или выбрать время поиска получателя: «Параметры меню порта для подключения аксессуаров» (стр. 90)

Редактирование адресной книги

В устройстве OLYMPUS PENPAL можно хранить информацию об узлах. Узлам можно давать имена или удалять информацию о них.

- 1 Выберите пункт [OLYMPUS PENPAL SHARE] на закладке меню порта для подключения аксессуаров (стр. 90).

- Нажмите кнопку и выберите пункт [ADDRESS BOOK].

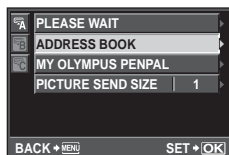

- 2 Выберите [ADDRESS LIST] и нажмите кнопку .

- Отобразится список существующих узлов.

- 3 Выберите узел, который нужно отредактировать, и нажмите кнопку .

Удаление узлов

Выберите [YES] и нажмите кнопку .

Редактирование информации об узлах

Нажмите кнопку для отображения информации об узле. Чтобы изменить имя узла, нажмите кнопку повторно и отредактируйте текущее имя в диалоговом окне изменения имени.

Создание альбомов

Можно изменить размер любимых изображений в формате JPEG и скопировать их на устройство OLYMPUS PENPAL.

- 1 Откройте в полнокадровом режиме изображение, которое нужно скопировать, и нажмите кнопку .

- 2 Выберите пункт [] и нажмите кнопку .

- Чтобы скопировать изображения с OLYMPUS PENPAL на карту памяти, выберите пункт [] и нажмите кнопку .

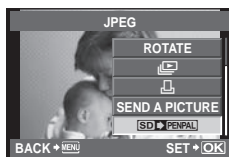

Рекомендации

- Выбор размера изображений для копирования: [PICTURE COPY SIZE] (стр. 90)
- Копирование всех изображений с карты памяти: [COPY ALL] (стр. 90)
- Удаление или форматирование альбомов: [ALBUM MEM. SETUP] (стр. 90)
- Снятие защиты со всех изображений в альбоме: [RESET PROTECT] (стр. 90)
- Просмотр состояния альбома (объем оставшейся памяти): [ALBUM MEM. USAGE] (стр. 90)

⚠ Осторожно

- Устройство OLYMPUS PENPAL можно использовать только в том регионе, где оно было приобретено. В зависимости от региона, его использование может нарушать законы об использовании радиочастот и подлежать соответствующему взысканию.

Windows

1 Вставьте прилагаемый компакт-диск в дисковод CD-ROM.

Windows XP

- Отобразится окно «Setup».

Windows Vista/Windows 7

- Отобразится окно автозапуска. Щелкните «OLYMPUS Setup», чтобы отобразить диалоговое окно «Setup».

! **Осторожно**

- Если окно «Setup» не открывается, выберите в меню «Пуск» команду «Мой компьютер» (Windows XP) или «Компьютер» (Windows Vista/Windows 7). Дважды щелкните значок дисковода CD-ROM (OLYMPUS Setup), чтобы открыть окно «OLYMPUS Setup», а затем дважды щелкните «LAUNCHER.EXE».
- Если отобразится окно «Контроль учетных записей пользователей», щелкните «Да» или «Продолжить».

2 Следуйте указаниям на экране компьютера.

! **Осторожно**

- Если на экране фотоаппарата ничего не отображается даже после подключения фотоаппарата к компьютеру, это свидетельствует о полной разрядке аккумулятора. Используйте полностью заряженный аккумулятор.

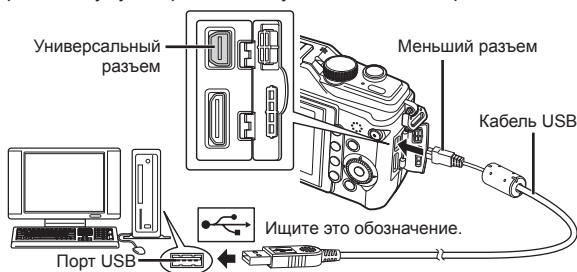
! **Осторожно**

- Если фотоаппарат подключен к другому устройству посредством кабеля USB, отобразится сообщение с запросом выбора типа подключения. Выберите [STORAGE].

3 Зарегистрируйте свой продукт Olympus.

- Щелкните кнопку «Registration» и следуйте указаниям на экране.

4 Установите компьютерные программы OLYMPUS Viewer 2 и [ib].

- Перед началом установки проверьте системные требования.
- Нажмите кнопку «OLYMPUS Viewer 2» или «OLYMPUS ib» и следуйте указаниям на экране для установки программного обеспечения.

OLYMPUS Viewer 2	
Операционная система	Windows XP (пакет обновления 2 или более поздняя версия)/Windows Vista/Windows 7
Процессор	Pentium 4 с тактовой частотой 1,3 ГГц или выше
Оперативная память	1 Гб или более (рекомендуется 2 Гб или более)
Свободное пространство на жестком диске	1 Гб или более
Параметры монитора	1024 × 768 пикселей или более Минимум 65536 цветов (рекомендуется 16770000 цветов)

[ib]	
Операционная система	Windows XP (пакет обновления 2 или более поздняя версия)/Windows Vista/Windows 7
Процессор	Pentium 4 с тактовой частотой 1,3 ГГц или выше (для видео требуется Pentium D с тактовой частотой 3,0 ГГц или выше)
Оперативная память	512 Мб или более (рекомендуется 1 Гб или более) (для видеороликов требуется 1 Гб или более (рекомендуется 2 Гб или более))
Свободное пространство на жестком диске	1 Гб или более
Параметры монитора	1024 × 768 пикселей или более Минимум 65536 цветов (рекомендуется 16770000 цветов)
Графическая система	Минимум 64 Мб видео памяти с DirectX 9 или более поздней версией.

- Информацию об использовании программного обеспечения см. в интерактивной справке.

Macintosh

1 Вставьте прилагаемый компакт-диск в дисковод CD-ROM.

- Содержимое диска автоматически отобразится в программе Finder. Если оно не отобразилось, дважды щелкните значок на рабочем столе.
- Дважды щелкните значок «Setup», чтобы отобразить окно «Setup».



2 Установите программу OLYMPUS Viewer 2.

- Перед началом установки проверьте системные требования.
- Щелкните кнопку «OLYMPUS Viewer 2» и следуйте указаниям на экране для установки программного обеспечения.



OLYMPUS Viewer 2	
Операционная система	Mac OS X v10.4.11–v10.6
Процессор	Intel Core Solo/Duo с тактовой частотой 1,5 ГГц или выше
Оперативная память	1 Гб или более (рекомендуется 2 Гб или более)
Свободное пространство на жестком диске	1 Гб или более
Параметры монитора	1024 × 768 пикселей или более Минимум 32000 цветов (рекомендуется 16770000 цветов)

- Другие языки можно выбрать в поле со списком. Информацию об использовании программного обеспечения см. в интерактивной справке.

Копирование изображений на компьютер без использования программы OLYMPUS Viewer 2/[ib]

Ваш фотоаппарат поддерживает функцию USB Mass Storage Class. Вы можете перенести снимки на компьютер, подключив фотоаппарат к компьютеру при помощи входящего в комплект кабеля USB. Перечисленные ниже операционные системы совместимы с соединением USB:

Windows: Windows 2000 Professional/Windows XP Home Edition/
Windows XP Professional/Windows Vista/Windows 7

Macintosh: Mac OS X 10.3 или более поздняя версия

- 1 Выключите фотоаппарат и присоедините его к компьютеру.
 - Расположение порта USB зависит от компьютера. Подробные сведения см. в руководстве по эксплуатации компьютера.
- 2 Включите фотоаппарат.
 - Отображается окно выбора для соединения USB.
- 3 Нажмите Δ ∇ , чтобы выбрать [STORAGE]. Нажмите кнопку \odot .
- 4 Компьютер опознает фотоаппарат как новое устройство.

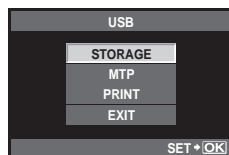

! Осторожно

- Если на компьютере установлена ОС Windows Vista, выберите [MTP] на шаге 3, чтобы воспользоваться фотоальбомом Windows.
- Перенос данных не гарантируется в следующих условиях, даже если ваш компьютер оснащен портом USB:
 - Компьютеры с портом USB, установленном на карте расширения и т. д.
 - Компьютеры без установленной на заводе операционной системы и самостоятельно собранные компьютеры
- Когда фотоаппарат подключен к компьютеру, ни одна из кнопок фотоаппарата не работает.
- Если окно, показанное в шаге 2, не отобразилось при подключении фотоаппарата, выберите для параметра [USB MODE] значение [AUTO] в пользовательском меню фотоаппарата. \mathbb{I} «Пользовательское меню» (стр. 78)

Сохранение информации печати (DPOF*)

На карте памяти можно сохранять цифровые «задания печати» с указанием подлежащих распечатке снимков и количества копий для каждого из них. Затем снимки можно распечатать в фотолаборатории, которая работает с форматом DPOF, либо самостоятельно, подключив фотоаппарат напрямую к принтеру, поддерживающему формат DPOF. Для создания задания печати требуется карта памяти.

* DPOF (Digital Print Order Format) – это стандарт записи данных, которые необходимы принтеру или службе печати, чтобы печатать снимки в автоматическом режиме.

Создание задания печати

- 1 Во время воспроизведения нажмите **OK** и выберите **[D]**.
- 2 Выберите **[D]** или **[ALL]** и нажмите **OK**.

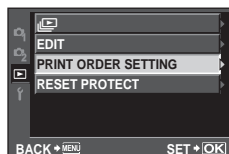

Отдельные снимки

С помощью **<>** выберите кадр, который необходимо установить в качестве сохраненных данных печати, а затем с помощью кнопок **Δ** **▽** установите количество копий.

- Повторите операцию для добавления данных печати к другим снимкам. Нажмите **OK** после выбора всех нужных изображений.



Все снимки

Выберите **[ALL]** и нажмите кнопку **OK**.

- 3 Выберите формат даты и времени и нажмите кнопку **OK**.

NO	Снимки печатаются без даты и времени.
DATE	Снимки печатаются с датой съемки.
TIME	Снимки печатаются с указанием времени съемки.

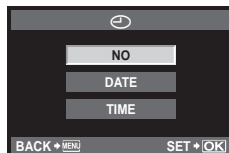

- 4 Выберите **[SET]** и нажмите кнопку **OK**.

! Осторожно

- С помощью фотоаппарата невозможно изменить задания печати, созданные на других устройствах. Создание нового задания печати приведет к удалению всех существующих заданий печати, которые были созданы на других устройствах.
- Не все функции могут быть доступны на всех принтерах или во всех фотолабораториях.
- Задания печати не могут содержать изображения RAW и видеоролики.
- Для печати снимков без цифрового задания печати указывайте номера файлов. Если вы укажете номера кадров, то могут быть распечатаны не те снимки.

Удаление всех или выбранных изображений из задания печати

Вы можете сбросить все сохраненные данные печати или только данные для выбранных снимков.

- 1 Во время воспроизведения нажмите **OK** и выберите **[]**.
- 2 Выберите пункт **[]** и нажмите кнопку **OK**.
 - Чтобы удалить все снимки из задания печати, выберите **[RESET]** и нажмите **OK**.
Чтобы выйти, не удаляя все изображения, выберите **[KEEP]** и нажмите кнопку **OK**.
- 3 С помощью кнопок **< >** выберите изображения, которые нужно удалить из задания печати.
 - С помощью кнопки **∇** установите значение 0 для количества копий. Нажмите кнопку **OK** после удаления всех нужных изображений из задания печати.
- 4 Выберите формат даты и времени и нажмите кнопку **OK**.
 - Эта настройка применяется для всех кадров с сохраненными данными печати.
- 5 Выберите **[SET]** и нажмите кнопку **OK**.

Прямая печать (PictBridge)

Посредством подключения фотоаппарата к принтеру, совместимому с технологией PictBridge, при помощи кабеля USB, вы можете напрямую печатать сохраненные фотографии.

- 1 Подключите фотоаппарат к компьютеру с помощью поставляемого кабеля USB и включите фотоаппарат.

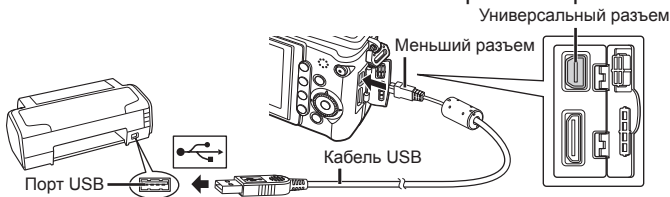

- Печать должна производиться при полностью заряженном аккумуляторе.
- Когда фотоаппарат включится, на экране отобразится окно с запросом выбрать узел. Если оно не отображается, выберите значение **[AUTO]** для параметра **[USB MODE]** в пользовательском меню фотоаппарата.
[] «Пользовательское меню» (стр. 78)

- 2 С помощью **Δ ∇** выберите **[PRINT]**.
 - Отобразится сообщение **[ONE MOMENT]**, после чего откроется окно выбора режима печати.
 - Если окно не отобразилось спустя несколько минут, отключите кабель USB и начните снова с шага 1.

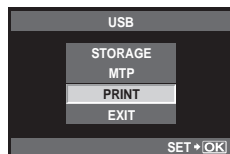

Перейдите к разделу «Настройка печати пользователем» (стр. 75).

! Осторожно

- Изображения в формате RAW и видеоролики нельзя вывести для печати.

Простая печать

Перед подключением принтера посредством кабеля USB отобразите на экране фотоаппарата изображение, которое нужно напечатать.

1 Используйте **◀▶** для отображения снимков, которые необходимо распечатать.

2 Нажмите **▶**.

- После завершения печати снова отобразится окно выбора снимка. Чтобы распечатать другой снимок, выберите его с помощью кнопок **◀▶** и нажмите кнопку **OK**.
- Для завершения работы отсоедините кабель USB, когда на экране отображается окно выбора снимка.

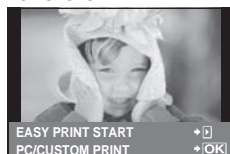

Печать с настройкой

1 Следуйте отображенным здесь инструкциям, чтобы изменить настройки печати.

Выбор режима печати

Выберите тип (режим) печати. Доступные режимы печати приведены ниже.

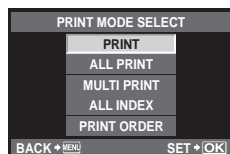

PRINT	Печать выбранных снимков.
ALL PRINT	Печать всех снимков, сохраненных на карте, в одном экземпляре для каждого снимка.
MULTI PRINT	Печать нескольких копий одного снимка отдельными кадрами на одном листе.
ALL INDEX	Печать указателя всех сохраненных на карте снимков.
PRINT ORDER	Печать снимков в соответствии с сохраненными данными печати. При отсутствии снимков с сохраненными данными печати эта функция отсутствует.

Задание параметров печатной бумаги

Эти настройки зависят от типа принтера. Если доступна только настройка принтера STANDARD, изменить эту настройку нельзя.



SIZE	Задание размеров бумаги, поддерживаемых принтером.
BORDERLESS	Выбор печати снимка на целом листе бумаги или внутри пустой рамки.
PICS/SHEET	Выбор количества снимков на листе. Отображается, если вы выбрали [MULTI PRINT].

Выбор снимков для печати

Выберите снимки, которые вы хотите напечатать. Выбранные снимки могут быть распечатаны позже (покадровое сохранение данных печати), или может быть сразу распечатан просматриваемый снимок.



PRINT (OK)	Печать просматриваемого снимка. При наличии снимка, к которому уже были применены данные печати с помощью [SINGLE PRINT], распечатывается только этот снимок.
SINGLE PRINT (OK)	Применение данных печати к просматриваемому снимку. Чтобы применить резервирование к другим снимкам после применения [SINGLE PRINT], выберите их с помощью < >.
MORE (OK)	Задание количества экземпляров и других параметров для просматриваемого снимка и установка необходимости его печати. Информацию об использовании см. в следующем разделе «Настройка печати».

Настройка печати

Выбор того, должна ли производиться печать даты и времени или имени файла на снимке при печати. Когда установлен режим печати [ALL PRINT] и выбрано значение [OPTION SET], появляются следующие параметры.

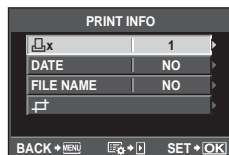

	Установка числа копий при печати.
DATE	Печать даты и времени съемки на снимке.
FILE NAME	Печать имени файла, записанного на снимке.
	Вырезание снимка для печати. Укажите размер вырезания с помощью кнопки Q или [OK] и выберите место вырезания, используя < > < >.

2 Выбрав снимки и установив настройки печати, выберите [PRINT], а затем нажмите кнопку (OK).

- Чтобы прекратить и отметить печать, нажмите кнопку (OK). Для возобновления печати выберите [CONTINUE].

■ Отмена печати

Чтобы отменить печать, выделите [CANCEL] и нажмите (OK). Все изменения, внесенные в задание печати, будут потеряны. Чтобы отменить печать и вернуться к предыдущему шагу, где можно внести изменения в текущее задание печати, нажмите MENU.

Меню настроек

Используйте меню настроек для установки основных функций фотоаппарата.

Информация об использовании пунктов меню см. в разделе «Использование меню» (стр. 21).

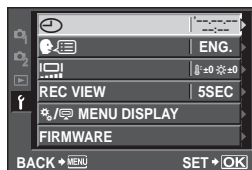

Параметр	Описание	
(Установка даты и времени)	Настройка часов фотоаппарата.	7
(Изменение языка дисплея)	Вы можете изменить язык, используемый для отображения на дисплее и сообщений об ошибках, с английского на другой язык.	—
(Регулировка яркости монитора)	<p>Позволяет настроить яркость и цветовую температуру экрана. Регулировка цветовой температуры затронет только изображение на ЖК-экране при воспроизведении. С помощью кнопок переключайтесь между (цветовая температура) и (яркость), а с помощью регулируйте значение в диапазоне от [+7] до [-7].</p> <p>Информация о настройке яркости и цветовой температуры для электронного видоискателя: [EVF ADJUST]. «Параметры меню порта для подключения аксессуаров» (стр. 90)</p>	 —
REC VIEW	<p>Включение и выключение вывода изображений на экран сразу после съемки, а также настройка длительности их отображения. Полезно для быстрого контроля только что сделанного снимка. Нажатие кнопки спуска затвора до половины в режиме проверки снимка позволяет сразу продолжить съемку.</p> <p>[1SEC] – [20SEC]: Выбор продолжительности отображения каждого снимка в секундах. Шаг настройки – 1 секунда.</p> <p>[OFF]: Снимок, записываемый на карту, не отображается.</p> <p>[AUTO]: Отображение записываемого изображения с последующим переключением в режим воспроизведения. Эта функция эффективна при удалении снимка после проверки.</p>	—
MENU DISPLAY	Выберите, нужно ли отображать пользовательские меню или порт для подключения аксессуаров.	78, 90
FIRMWARE	Отобразится версия встроенного программного обеспечения фотоаппарата. При запросах, касающихся фотоаппарата или аксессуаров, а также при загрузке программного обеспечения через Интернет, вам необходимо знать версию каждого из используемых вами продуктов.	—

Пользовательское меню

Пользовательские меню используются для настройки параметров, указанных ниже.

Отображение пользовательского меню

Перед тем как изменять параметры в пользовательском меню, включите отображение закладки [☰] (Пользовательское меню), выбрав в меню настроек значение [ON] для параметра [☰/☰ MENU DISPLAY] > [☰ MENU DISPLAY]

- 1 Нажмите кнопку MENU для отображения меню.
- 2 Выберите закладку меню настроек **f** (стр. 77) с помощью Δ ∇ и нажмите \triangleright .
- 3 Выберите [☰/☰ MENU DISPLAY] с помощью Δ ∇ и нажмите \triangleright .
- 4 Выберите [☰ MENU DISPLAY] с помощью Δ ∇ и нажмите \triangleright .
- 5 Выберите [ON] с помощью Δ ∇ и нажмите кнопку **OK**.
 - Отобразится закладка [☰].

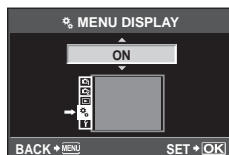
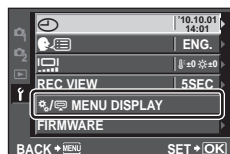

Закладка [☰]

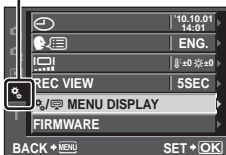

Параметры пользовательского меню









A AF/MF

MENU → ☰ → **A**

Параметр	Описание	
AF MODE	Выбор режима автофокуса.	34
AF AREA	Выбор режима метки автофокуса.	35
RESET LENS	Если установлено значение [ON], настройка фокуса объектива (на бесконечность) сбрасывается при каждом выключении питания.	—

Параметр	Описание	👉
BULB FOCUSING	Обычно, если выбрана фокусировка вручную (MF), то фокус во время экспозиции блокируется. Чтобы разрешить фокусировку с помощью фокального кольца, выберите значение [ON].	—
FOCUS RING	Позволяет выполнить индивидуальную настройку наведения объектива на точку фокусировки путем выбора направления вращения фокального кольца. 	—
MF ASSIST	Чтобы при вращении фокального кольца в режиме ручной фокусировки изображение автоматически увеличивалось, помогая точно установить фокус, выберите значение [ON].	—
[...] SET HOME	Выберите начальную позицию метки автофокуса. При выборе начальной позиции на экране выбора метки автофокуса будет появляться символ [HF].	—

BUTTON/DIAL

Параметр	Описание	👉															
DIAL FUNCTION	<p>Выбирайте функцию, назначенную для диска, до и после нажатия кнопки .</p> <table border="1" data-bbox="290 728 818 859"> <thead> <tr> <th></th> <th>P</th> <th>A</th> <th>S</th> <th>M</th> </tr> </thead> <tbody> <tr> <td>До</td> <td></td> <td>Значение диафрагмы</td> <td>Выдержка</td> <td>Выдержка</td> </tr> <tr> <td>После</td> <td>Ps</td> <td></td> <td></td> <td>Значение диафрагмы</td> </tr> </tbody> </table>		P	A	S	M	До		Значение диафрагмы	Выдержка	Выдержка	После	Ps			Значение диафрагмы	—
	P	A	S	M													
До		Значение диафрагмы	Выдержка	Выдержка													
После	Ps			Значение диафрагмы													
AEL / AFL	Назначение функции фиксации фокуса или автоэкспозиции кнопке Fn или  .	85															
AEL / AFL MEMO	Если выбрать значение [ON], то экспозиция останется зафиксированной после отпускания кнопки Fn или  . Нажмите кнопку снова, чтобы отменить фиксацию экспозиции.	39															
BUTTON TIMER	Если выбрано значение [3 SEC], [5 SEC] или [8 SEC], то параметры можно изменять на протяжении 3, 5 или 8 секунд после отпускания кнопки  или  . При выборе значения [HOLD] настраивать параметры можно до второго нажатия кнопки.	—															
BUTTON FUNCTION	Выберите функцию, назначенную выбранной кнопке.	—															
[Fn] FUNCTION	Fn FACE DETECT, PREVIEW,  , [...] HOME, MF, RAW  , TEST PICTURE, MYSET,  /📷, AEL/AFL,  REC, BACKLIT LCD, OFF	86															
📄 FUNCTION																	
▽ FUNCTION			ISO, WB														
▷ FUNCTION																	
DIAL DIRECTION	Выберите направление вращения диска управления для увеличения или уменьшения значения выдержки и диафрагмы или для перемещения курсора.	—															

Ⓜ BUTTON/DIAL

MENU → ⚙ → Ⓜ

Параметр	Описание	👉
LOCK	Выберите значение [ON], чтобы отключать диск управления, пока не будет нажата кнопка .	—

Ⓜ RELEASE

MENU → ⚙ → Ⓜ

Параметр	Описание	👉
RLS PRIORITY S	При значении [ON] затвор может быть спущен, даже если фотоаппарат не сфокусировался. Этот параметр можно настроить отдельно для режимов S-AF (стр. 34) и C-AF (стр. 34).	—
RLS PRIORITY C		

Ⓜ DISP/Ⓜ)/PC

MENU → ⚙ → Ⓜ

Параметр	Описание	👉																																		
HDMI	[HDMI OUT]: выбор формата цифрового видеосигнала для подключения к телевизору с помощью миникабеля HDMI. [HDMI CONTROL]: выберите значение [ON], чтобы разрешить управление фотоаппаратом с помощью пультов дистанционного управления телевизоров, которые поддерживают управление HDMI.	67																																		
VIDEO OUT	Выберите видеостандарт ([NTSC] или [PAL]), который используется в вашей стране или регионе.	66																																		
/INFO SETTINGS	Выберите информацию, которая будет отображаться при нажатии кнопки INFO. [▶]INFO: выбор информации, которая будет отображаться при полнокадровом воспроизведении. [LV-INFO]: выбор информации, которая будет отображаться в режиме съемки. • Чтобы активировать направляющие линии [], [], [] или [], выберите [DISPLAYED GRID]. [] SETTINGS: выбор информации, которая будет отображаться в режиме каталога или календарного отображения.	30, 31, 60, 61																																		
CONTROL SETTINGS	Выберите элементы управления, отображаемые в каждом из режимов съемки. <table border="1" style="width: 100%; border-collapse: collapse;"> <thead> <tr> <th rowspan="2">Элементы управления</th> <th colspan="4">Режим съемки</th> </tr> <tr> <th>P/A/S/M</th> <th>AUTO</th> <th>ART</th> <th>SCN</th> </tr> </thead> <tbody> <tr> <td>LIVE CONTROL (стр. 20)</td> <td>ON/OFF</td> <td>ON/OFF</td> <td>ON/OFF</td> <td>ON/OFF</td> </tr> <tr> <td>SCP (стр. 87)</td> <td>ON/OFF</td> <td>ON/OFF</td> <td>ON/OFF</td> <td>ON/OFF</td> </tr> <tr> <td>LIVE GUIDE (стр. 18)</td> <td>—</td> <td>ON/OFF</td> <td>—</td> <td>—</td> </tr> <tr> <td>ART MENU</td> <td>—</td> <td>—</td> <td>ON/OFF</td> <td>—</td> </tr> <tr> <td>SCENE MENU</td> <td>—</td> <td>—</td> <td>—</td> <td>ON/OFF</td> </tr> </tbody> </table>	Элементы управления	Режим съемки				P/A/S/M	AUTO	ART	SCN	LIVE CONTROL (стр. 20)	ON/OFF	ON/OFF	ON/OFF	ON/OFF	SCP (стр. 87)	ON/OFF	ON/OFF	ON/OFF	ON/OFF	LIVE GUIDE (стр. 18)	—	ON/OFF	—	—	ART MENU	—	—	ON/OFF	—	SCENE MENU	—	—	—	ON/OFF	30
Элементы управления	Режим съемки																																			
	P/A/S/M	AUTO	ART	SCN																																
LIVE CONTROL (стр. 20)	ON/OFF	ON/OFF	ON/OFF	ON/OFF																																
SCP (стр. 87)	ON/OFF	ON/OFF	ON/OFF	ON/OFF																																
LIVE GUIDE (стр. 18)	—	ON/OFF	—	—																																
ART MENU	—	—	ON/OFF	—																																
SCENE MENU	—	—	—	ON/OFF																																
ART LV MODE	Выбор способа отображения эффектов художественного фильтра на экране при нажатии наполовину кнопки спуска затвора. [mode1]: приоритет отдается точному предварительному просмотру эффекта, а не гладкому отображению. [mode2]: приоритет отдается гладкому отображению, а не точному предварительному просмотру эффекта.	—																																		

Параметр	Описание	👉
LIVE VIEW BOOST	Если выбрано значение [ON], приоритет будет отдан четкому отображению изображений; эффекты коррекции экспозиции и другие параметры не будут видны на экране.	—
CLOSEUP MODE	[mode1]: Нажмите Q для увеличения (максимум в 14 раз) или  для уменьшения. [mode2]: нажмите Q для отображения рамки увеличения для заданной степени увеличения. Нажмите Q повторно для увеличения.	14, 61
MODE GUIDE	Чтобы при установке диска выбора режимов в новое положение отображалась информация о соответствующем режиме, выберите значение [ON].	10
HISTOGRAM SETTINGS	[HIGHLIGHT]: выбор нижней границы для ярких зон. [SHADOW]: выбор верхней границы для темных зон.	31
FACE PRIORITY	Выберите значение [ON], чтобы отдавать приоритет лицам людей при автофокусировке. Фотоаппарат приближает лица при просмотре с увеличением.	37
BACKLIT LCD	Если на протяжении выбранного периода не выполняются никакие действия, подсветка тускнет для экономии заряда аккумулятора. Подсветка не тускнет, если выбрано значение [HOLD].	—
SLEEP	Если на протяжении выбранного периода времени не выполнять никаких действий, то фотоаппарат перейдет в режим сна (энергосбережения). Фотоаппарат можно активировать снова, нажав кнопку спуска затвора наполовину. Выберите [OFF] для отмены режима сна.	—
(звуковой сигнал)	При значении [OFF] можно выключить звуковой сигнал, который раздается при фиксации фокуса, нажав кнопку спуска затвора.	—
VOLUME	Регулирование громкости воспроизведения.	15, 59, 62
USB MODE	Выбор режима для подключения фотоаппарата к компьютеру или принтеру. Выберите [AUTO], чтобы отображать параметры режима USB при каждом подключении фотоаппарата.	—

Параметр	Описание	👉
EV STEP	Выбор единицы приращения при настройке выдержки, диафрагмы, коррекции экспозиции и других параметров экспозиции.	—
METERING	Выбор режима замера согласно сюжету.	39
AEL METERING	Выбор режима замера, используемого для фиксации автоматической экспозиции (стр. 39). [AUTO]: использование режима замера, выбранного в настоящий момент.	—
ISO	Настройка чувствительности ISO.	45
ISO STEP	Настройка единицы приращения при выборе чувствительности ISO.	—
ISO-AUTO SET	Выбор верхнего предела и значения по умолчанию для чувствительности ISO, когда параметру [ISO] присвоено значение [AUTO]. [HIGH LIMIT]: Настройка верхнего предела для автоматического выбора чувствительности ISO. [DEFAULT]: Настройка значения по умолчанию для автоматического выбора чувствительности ISO.	—

Параметр	Описание	
ISO-AUTO	Выбор режимов съемки, при которых для чувствительности ISO доступно значение [AUTO]. [P/A/S]: Автоматический выбор чувствительности ISO доступен во всех режимах кроме M . В режиме M используется фиксированное значение чувствительности ISO 200. [ALL]: Автоматический выбор чувствительности ISO доступен во всех режимах.	—
BULB TIMER	Можно установить максимальную продолжительность съемки с открытым затвором.	—
ANTI-SHOCK [♦]	Выбор задержки между моментом нажатия кнопки спуска затвора и собственно спуском затвора. Это уменьшает дрожание фотоаппарата из-за вибрации. Функция полезна при съемке через микроскоп и при астрофотосъемке. Кроме того, она используется для репортажной съемки (стр. 46) и съемки с автоспуском (стр. 46).	—

CUSTOM

Параметр	Описание	
X-SYNC.	Выбор выдержки при срабатывании вспышки.	106
SLOW LIMIT	Выбор максимальной выдержки при использовании вспышки.	106
[] + []	Если установлено значение [ON], эта настройка прибавляется к значению коррекции экспозиции, после чего производится регулировка мощности вспышки.	38, 57

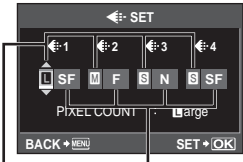
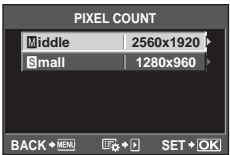

/COLOR/WB

Параметр	Описание	
NOISE REDUCT.	Эта функция уменьшает искажения, обусловленные длительной экспозицией. [AUTO]: снижение шума выполняется только при длинных выдержках. [ON]: Фотоаппарат пытается уменьшить искажения при каждой съемке. [OFF]: Функция уменьшения искажений выключена. <ul style="list-style-type: none"> • Для функции уменьшения искажений требуется вдвое больше времени, необходимого для записи снимка. • При репортажной съемке функция уменьшения искажений автоматически выключается. • В некоторых условиях съемки эффективность данной функции может снижаться. 	51
NOISE FILTER	Выбор степени уменьшения искажений при высокой выдержке ISO.	—
WB	Выбор режима баланса белого.	40
ALL [WB]	[ALL SET]: Во всех режимах, кроме [CWB], применяется одинаковое значение коррекции баланса белого. [ALL RESET]: Во всех режимах, кроме [CWB], применяется нулевое значение коррекции баланса белого.	—
COLOR SPACE	Позволяет выбрать способ воспроизведения цветов на экране или принтере.	—

Параметр	Описание	☞
SHADING COMP.	<p>Выберите [ON], чтобы корректировать периферийное освещение в соответствии с типом объектива.</p> <ul style="list-style-type: none"> Компенсация недоступна в случае использования телеконвертера или удлинительного тубуса. На краях снимков, сделанных с высокой чувствительностью ISO, могут появляться искажения. 	—
SET	<p>В качестве режима записи фотографий JPEG можно выбрать одну из четырех комбинаций размера изображения и уровня сжатия. Для каждой комбинации поддерживается три размера изображения и четыре уровня сжатия.</p> <div style="border: 1px solid black; padding: 5px; margin: 10px 0;"> <p>Изменение режима записи JPEG</p> <p>1) С помощью ◀▶ выберите комбинацию ([◀:1] – [◀:4]) и измените ее с помощью ▲▼.</p> <p>2) Нажмите кнопку OK. Количество пикселей Уровень сжатия</p>  </div>	44
PIXEL COUNT	<p>Выбор количества пикселей для изображений размеров [M] и [S].</p> <div style="border: 1px solid black; padding: 5px; margin: 10px 0;"> <p>1) Выберите [PIXEL COUNT] в ⚙️ Пользовательском меню (стр. 78) на закладке ☰.</p> <p>2) Выберите [Middle] или [Small] и нажмите ▶.</p> <p>3) Выберите количество пикселей и нажмите OK.</p>  </div>	44

☰ RECORD/ERASE

Параметр	Описание	☞
QUICK ERASE	<p>Если выбрано значение [ON], то нажатие кнопки  в режиме воспроизведения приведет к немедленному удалению текущего изображения.</p>	—
RAW+JPEG ERASE	<p>Выбор действия, выполняемого, когда в режиме кадрового воспроизведения удаляется фотография, записанная в формате RAW+JPEG (стр. 15).</p> <p>[JPEG]: Удаляется только копия JPEG.</p> <p>[RAW]: Удаляется только копия RAW.</p> <p>[RAW+JPEG]: Удаляются обе копии.</p> <ul style="list-style-type: none"> Команды [ALL ERASE] (стр. 64) и [ERASE SELECTED] (стр. 64) удаляют обе копии (RAW и JPEG). 	44

Параметр	Описание	👉
FILE NAME	[AUTO]: Даже если вставлена новая карта, номера файлов с предыдущей карты сохраняются. Нумерация файлов продолжается с последнего использованного номера или с максимального доступного на карте номера. [RESET]: Если вставлена новая карта, нумерация папок начинается со 100, а названия файлов – с 0001. Если вставлена карта, содержащая снимки, номера файлов начинаются с номера, следующего за последним номером файла на карте.	—
EDIT FILENAME	Выбор способа присваивания имен файлам изображений посредством редактирования части имени файла, выделенной серым цветом ниже. sRGB: Pmdd0000.jpg _____ Pmdd AdobeRGB: _mdd0000.jpg _____ mdd	—
PRIORITY SET	Выбор команды по умолчанию ([YES] или [NO]) в окнах с запросами.	—
dpi SETTING	Выбор разрешения для печати. [AUTO]: Разрешение для печати устанавливается автоматически с учетом размера изображения. [CUSTOM]: нажмите ▷, чтобы выбрать разрешение для печати.	—
COPYRIGHT SETTINGS	<p>Добавление имен фотографа и владельца авторского права для новых снимков. Имена могут содержать до 63 символов. [COPYRIGHT INFO]: выберите значение [ON], чтобы включать имена фотографа и владельца авторского права в данные Exif для новых снимков. [ARTIST NAME]: ввод имени фотографа. [COPYRIGHT NAME]: ввод имени владельца авторского права.</p> <div style="border: 1px solid black; padding: 5px;"> <p>1) Выделите символ ② и нажмите кнопку OK для добавления выделенного символа к имени ①.</p> <p>2) Повторите шаг 1, чтобы полностью ввести имя, затем выделите [END] и нажмите кнопку OK.</p> <ul style="list-style-type: none"> Чтобы удалить символ, нажмите кнопку INFO для установки курсора в область имени ①, выделите символ и нажмите кнопку . </div> 	—

- Компания OLYMPUS не несет ответственности за любой ущерб, который может возникнуть из-за разногласий, связанных с использованием параметров меню [COPYRIGHT SETTINGS]. Используйте его на свой собственный риск.

MOVIE

MENU → * →

Параметр	Описание	
MODE	Выбор режима записи видео. Этот параметр также можно выбрать с помощью панели управления Live control.	58
MOVIE+STILL	Выберите [ON], чтобы сделать фотоснимок после окончания видеозаписи.	88
MOVIE	Выберите [OFF], чтобы записывать видео без звука. Этот параметр также можно выбрать с помощью панели управления Live control.	59

UTILITY

MENU → * →

Параметр	Описание	
PIXEL MAPPING	Функция картирования пикселей позволяет фотоаппарату проверить и отрегулировать устройство приема изображения и функции обработки изображений.	96
EXPOSURE SHIFT	Настройка оптимальной экспозиции отдельно для каждого режима замера. <ul style="list-style-type: none"> Вследствие этого снижается количество параметров коррекции экспозиции, доступных в выбранном направлении. Эффекты не видны на экране. Для стандартного изменения настроек экспозиции выполните коррекцию экспозиции (стр. 38). 	—
WARNING LEVEL	Выбор уровня заряда аккумулятора, при котором отображается предупреждение.	6

AEL/AFL

MENU → * → [AEL/AFL]

Кнопки **Fn** и **○** можно использовать для замера или автофокуса. Выберите режим для каждого режима фокусировки.

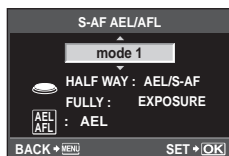

AEL / AFL

Режим		Функция кнопки спуска затвора				Функция кнопки Fn или ○	
		Нажатие до половины		Нажатие полностью		При удержании кнопки AEL/AFL нажатой	
		Фокус	Экспозиция	Фокус	Экспозиция	Фокус	Экспозиция
S-AF	mode1	S-AF	Фиксируется	—	—	—	Фиксируется
	mode2	S-AF	—	—	Фиксируется	—	Фиксируется
	mode3	—	Фиксируется	—	—	S-AF	—
C-AF	mode1	Запуск C-AF	Фиксируется	Фиксируется	—	—	Фиксируется
	mode2	Запуск C-AF	—	Фиксируется	Фиксируется	—	Фиксируется
	mode3	—	Фиксируется	Фиксируется	—	Запуск C-AF	—
	mode4	—	—	Фиксируется	Фиксируется	Запуск C-AF	—
MF	mode1	—	Фиксируется	—	—	—	Фиксируется
	mode2	—	—	—	Фиксируется	—	Фиксируется
	mode3	—	Фиксируется	—	—	S-AF	—

10

■ ▽ FUNCTION, ▷ FUNCTION

MENU → → → [BUTTON FUNCTION] → [▽FUNCTION]/[▷FUNCTION]

Кнопкам ▷ и ▽ можно назначить следующие функции.

	Кнопка выполняет ту же функцию, что и кнопка .
	Кнопка выполняет ту же функцию, что и кнопка .
	Кнопка выполняет ту же функцию, что и кнопка .
ISO	Кнопка выполняет ту же функцию, что и кнопка ISO.
WB	Кнопка выполняет ту же функцию, что и кнопка WB.

■ [Fn] FUNCTION, ◎ FUNCTION

MENU → → → [BUTTON FUNCTION] → [[Fn] FUNCTION]/[◎ FUNCTION]

Кнопкам Fn и ◎ можно назначить следующие функции.

Fn FACE DETECT	Нажатие кнопки Fn или ◎ приводит к присвоению значения [ON] для функции [◎ FACE PRIORITY]. Чтобы выключить функцию, нажмите кнопку Fn или ◎ еще раз (стр. 37, 81).
PREVIEW (электронный)	Нажмите и удерживайте кнопку Fn или ◎ для затемнения линзы диафрагмой до выбранного значения, чтобы можно было оценить глубину резкости (стр. 49).
	Нажмите кнопку Fn или ◎ для измерения баланса белого (стр. 41).
[...] HOME	Нажмите кнопку Fn или ◎ для выбора начальной позиции метки автофокуса, сохраненной с помощью команды [[...] SET HOME] (стр. 79). Начальная позиция метки автофокуса отмечена символом [HP]. Повторное нажатие кнопки приводит к возврату в режим метки автофокуса. Если после выбора начальной позиции выключить фотоаппарат, начальная позиция будет сброшена.
MF	Нажмите кнопку Fn или ◎, чтобы установить значение [MF] для режима автофокуса. Повторное нажатие кнопки обеспечивает переключение в предыдущий режим автофокуса.
RAW	Нажимайте кнопку Fn или ◎ для переключения между режимами записи JPEG и RAW+JPEG.
TEST PICTURE	Чтобы сделать снимок и отобразить его на экране без записи на карту памяти, нажмите кнопку спуска затвора, удерживая нажатой кнопку Fn или ◎.
MYSET1 – MYSET4	Фотосъемка при нажатой кнопке Fn или ◎ производится с использованием параметров, настроенных для режима [RESET/MYSET] (стр. 33).
	Нажимайте кнопку Fn или ◎ для переключения между и , когда надет водонепроницаемый чехол.
AEL/AFL	Нажмите кнопку Fn или ◎ для фиксации фокуса и экспозиции.
◎ REC	Чтобы начать запись видео, нажмите кнопку Fn или ◎. Если эта настройка не назначена какой-либо из кнопок, видео можно записать, повернув диск выбора режимов в положение .
BACKLIT LCD	Нажмите кнопку Fn или ◎ для выключения экрана. Это полезно, если вы пользуетесь электронным видеоскателем. Для включения экрана снова нажмите кнопку.
OFF	Кнопке Fn или ◎ не назначена ни одна функция.

Использование панели управления Super control panel

Термин «Super control panel» относится к представленному ниже экрану, на котором перечислены параметры съемки вместе с текущими их значениями. Чтобы использовать панель управления Super control panel, выберите значение [ON] для [CAMERA CONTROL SETTINGS] > [SCP] (стр. 80). Для переключения между панелью управления Live control, панелью управления Super control panel и другими экранами в режиме съемки нажмите кнопку **OK** и переходите с одного экрана на другой с помощью кнопки **INFO**.

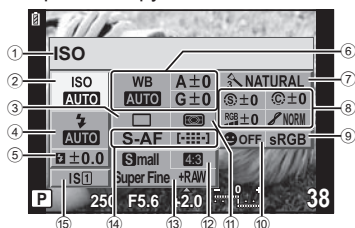

■ Параметры, которые настраиваются с помощью панели управления Super control panel

- | | |
|---|---|
| <ul style="list-style-type: none"> ① Выбранный в данный момент параметр ② Чувствительность ISO стр. 45 ③ Репортажная съемка/ автоспуск стр. 46 ④ Режим вспышки стр. 56 ⑤ Регулировка интенсивности вспышки стр. 57 ⑥ Баланс белого стр. 40
Компенсация баланса белого стр. 41 ⑦ Режим обработки снимков... стр. 42 ⑧ Резкость S стр. 43
Контрастность C стр. 43 | <ul style="list-style-type: none"> Насыщенность RGB стр. 43 Оттенок стр. 43 Черно-белый фильтр F стр. 43 Цветовой тон снимка T стр. 43 ⑨ Цветовое пространство стр. 82 ⑩ Приоритет лица стр. 37, 81 ⑪ Режим замера стр. 39 ⑫ Соотношение размеров стр. 45 ⑬ Режим записи стр. 44 ⑭ Режим автофокуса стр. 34
Метка автофокуса стр. 35 ⑮ Стабилизатор изображения стр. 47 |
|---|---|

⚠ Осторожно

- Режим видеозаписи не отображается.

1 После настройки панели Super control panel выберите нужный параметр с помощью **Δ** **∇** **◀** **▶** и нажмите кнопку **OK**.

- Параметры также можно выбирать с помощью диска управления.



2 Выберите параметр с помощью **◀** **▶** и нажмите кнопку **OK**.

- При необходимости повторите шаги 1 и 2.
- Если не выполнять никаких действий в течение нескольких секунд, изменения автоматически вступят в силу.

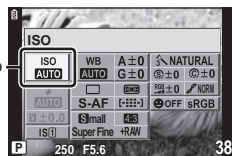
3 При нажатии кнопки спуска затвора до половины фотоаппарат возвращается в режим съемки.



Видеосъемка с помощью кнопки спуска затвора

Видеоролики обычно записываются с помощью кнопки , но если кнопкам  и  назначены другие функции, можно использовать кнопку спуска затвора.

1 Установите диск выбора режимов на .

Метка подтверждения автофокуса

2 Нажмите кнопку спуска затвора наполовину и наведите фокус на объект съемки.

- Если объект находится в фокусе, загорается метка подтверждения автофокуса.



Отображение режима  Доступное время записи

3 Нажмите кнопку спуска затвора полностью, чтобы начать запись.

- Загорится **•REC** и начнется запись видео со звуком.

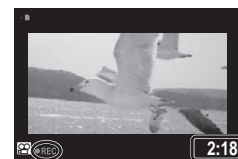

4 Нажмите кнопку спуска затвора полностью, чтобы завершить запись.



Во время записи горит красный индикатор Общее время записи

Съемка фотографии после окончания записи

Чтобы отснять фотографию после завершения записи видео, выберите значение [ON] для параметра [MOVIE+STILL]. Эта функция полезна, если вы хотите сделать и видеозапись, и фотоснимок.

1 Выберите [MOVIE+STILL] в  Пользовательском меню (стр. 78) на закладке .

2 Выберите [ON] и нажмите кнопку .

! **Осторожно**

- Эта функция доступна только при записи видео с помощью кнопки спуска затвора.

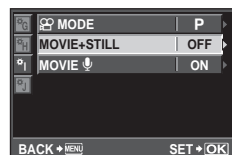

Фотосъемка с беспроводным удаленным управлением вспышкой

Для фотосъемки с беспроводным управлением вспышкой требуется внешняя вспышка, поддерживающая режим удаленного управления и предназначенная для использования с этим фотоаппаратом. Встроенная вспышка может контролировать до трех групп удаленных вспышек независимо друг от друга. Подробную информацию см. в документации к внешним вспышкам.

1 Установите удаленные вспышки в режим RC и расставьте их, как это необходимо.

- Включите каждую вспышку, нажмите кнопку MODE и выберите режим RC.
- Выберите канал и группу для каждой вспышки.

2 Выберите значение [ON] для параметра [⚡ RC MODE] в **M2** в Меню съемки 2 (стр. 110).

- Панель управления Super control panel переключится на режим RC.
- Для переключения между режимами отображения панели управления Super control panel нажимайте кнопку INFO.
- Выберите режим вспышки (обратите внимание, что подавление эффекта «красных глаз» недоступно в режиме RC.).

3 Настройте параметры для каждой группы с помощью панели Super control panel.

Группа

- Выберите режим управления вспышкой и отрегулируйте мощность вспышки отдельно для каждой из групп A, B и C. Выберите мощность вспышки для режима MANUAL.

Значение мощности вспышки

Обычная вспышка/вспышка Super FP

- Переключайтесь между режимом обычной вспышки и режимом вспышки Super FP.

Сообщение уровня освещенности

- Установите для функции сообщения уровня освещенности значение [HI], [MID] или [LO].

Режим управления вспышкой

Мощность вспышки

Канал

- Установите канал связи на канал, используемый вспышкой.

4 Нажмите кнопку **⚡ UP** для приведения встроенной вспышки в рабочее положение.

- Убедившись, что встроенная вспышка и удаленная вспышка заряжены, сделайте пробный снимок.

■ Диапазон беспроводного управления вспышкой

Расставьте беспроводные вспышки, направив их дистанционными датчиками в сторону фотоаппарата. На следующем рисунке указаны приблизительные допустимые расстояния для размещения вспышек. Фактический диапазон управления зависит от местных условий.

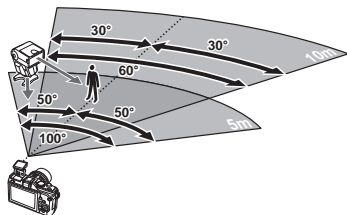

⚠ Осторожно

- В режиме RC встроенную вспышку нельзя использовать как источник света.
- Рекомендуется использовать одну группу, состоящую из не более трех удаленных вспышек.
- Удаленные вспышки не могут использоваться дольше 4 секунд для медленной синхронизации при поздней вспышке или экспозиции с компенсацией вибраций.
- Если объект находится слишком близко к фотоаппарату, контрольное срабатывание встроенной вспышки может повлиять на экспозицию (этот эффект можно уменьшить, уменьшив мощность встроенной вспышки, например, с помощью диффузора).

Параметры меню порта для подключения аксессуаров

Настройка параметров для таких дополнительных аксессуаров, как электронные видеокамеры или OLYMPUS PENPAL. Меню порта для подключения аксессуаров можно отобразить с помощью [%]/[MENU] MENU DISPLAY].

OLYMPUS PENPAL SHARE MENU → [INFO] → [INFO]

Параметр	Описание	
PLEASE WAIT	Получение изображений и добавление узлов в адресную книгу.	68
ADDRESS BOOK	[ADDRESS LIST]: просмотр узлов, сохраненных в адресной книге. [NEW PAIRING]: добавление узла в адресную книгу. [SEARCH TIMER]: выбор длительности поиска узла фотоаппаратом.	69
MY OLYMPUS PENPAL	Отображение информации об устройстве OLYMPUS PENPAL, включая имя, адрес и поддерживаемые услуги. Нажмите кнопку [OK], чтобы изменить имя устройства.	69
PICTURE SEND SIZE	Выбор размера передаваемых изображений. [SIZE 1: SMALL]: изображения передаются с размером, эквивалентным разрешению 640 × 480. [SIZE 2: LARGE]: изображения передаются с размером, эквивалентным разрешению 1920 × 1440. [SIZE 3: MEDIUM]: изображения передаются с размером, эквивалентным разрешению 1280 × 960.	68

OLYMPUS PENPAL ALBUM MENU → [INFO] → [INFO]

Параметр	Описание	
COPY ALL	Все изображения и звуковые файлы копируются с карты памяти на устройство OLYMPUS PENPAL и наоборот. Размер скопированных изображений изменяется согласно параметрам размера копируемых изображений.	69
RESET PROTECT	Снятие защиты со всех изображений в альбоме устройства OLYMPUS PENPAL.	69
ALBUM MEM. USAGE	Отображение количества изображений, находящихся в альбоме в данный момент, и количества дополнительных изображений, которые можно сохранить, используя размер [SIZE 2: MEDIUM].	69
ALBUM MEM. SETUP	[ALL ERASE]: удаление всех изображений в альбоме. [FORMAT ALBUM]: форматирование альбома.	69
PICTURE COPY SIZE	Выбор размера копируемых изображений. [SIZE 1: LARGE]: размер копируемых изображений не меняется. [SIZE 2: MEDIUM]: изображения копируются с размером, эквивалентным разрешению 1920 × 1440.	69

ELECTRONIC VIEWFINDER MENU → [INFO] → [INFO]

Параметр	Описание	
EVF ADJUST	Настройка яркости и цветовой температуры электронного видеоискателя. Выбранная цветовая температура также используется при воспроизведении на экране. С помощью кнопки <D> выберите цветовую температуру (☼) или яркость (☼), а затем с помощью кнопки Δ ▽ выберите значения от [+7] до [-7].	105



Рекомендации и сведения о съемке

При установленном аккумуляторе фотоаппарат не включается

Аккумулятор заряжен не полностью

- Зарядите аккумулятор с помощью зарядного устройства.

Аккумулятор временно не работает из-за низкой температуры

- Эффективность работы аккумулятора снижается при низких температурах. Выньте аккумулятор и согрейте его, положив на некоторое время в карман.

При нажатии кнопки спуска затвора не производится съемка

Фотоаппарат автоматически выключился

- Для уменьшения потребления заряда аккумулятора после некоторого периода бездействия фотоаппарат автоматически переходит в режим сна.

 [SLEEP] (стр. 13)

Если не выполнять никаких действий в течение заданного времени (5 минут) после активации режима сна, фотоаппарат автоматически выключится.

Зарядка вспышки

- Во время процесса зарядки на ЖК-экране мигает значок . Подождите, пока значок не перестанет мигать, после чего нажмите кнопку спуска затвора.

Фокусировка невозможна

- Фотоаппарат не может фокусироваться на объектах, которые находятся слишком близко к нему или не подходят для автофокусировки (на экране будет мигать метка подтверждения автофокуса). Увеличьте расстояние до объекта или сфокусируйте фотоаппарат на объекте, имеющем высокую контрастность и расположенном на таком же расстоянии, как и объект съемки, скомпонуйте и выполните снимок.

Объекты, трудные для фокусировки

Автофокусировка может быть затруднена в следующих ситуациях.

Значок подтверждения автофокуса мигает. Следующие объекты не фокусируются.



Объект с низкой контрастностью



Очень яркий свет в центре кадра

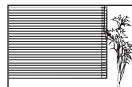

Объект, который не имеет вертикальных линий

Значок подтверждения автофокуса горит, но объект не сфокусирован.



Объекты, расположенные на различных расстояниях

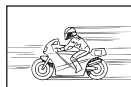

Быстродвижущийся объект



Объект за пределами зоны автофокуса

Снижение шума включено

- При съемке ночных сюжетов используется более длинная выдержка, и отмечается тенденция к появлению искажений на снимках. При съемке в условиях низкой освещенности фотоаппарат автоматически задействует функцию фильтрации искажений после каждого кадра. В это время невозможно сделать следующий кадр. Для [NOISE REDUCT.] можно установить значение [OFF].  «Пользовательское меню» (стр. 78)

Установка времени и даты

При покупке некоторые настройки фотоаппарата уже установлены.

- Однако при этом настройки даты и времени остаются пустыми. Установите дату и время перед использованием фотоаппарата.  «Установка даты и времени» (стр. 7)

Аккумулятор был вынут из фотоаппарата

- Дата и время возвращаются к заводским настройкам по умолчанию, если фотоаппарат находится без аккумулятора примерно 1 день. Отмена настроек может произойти быстрее, если перед извлечением аккумулятора недолго находился в фотоаппарате. Перед съемкой важных фотографий проверьте правильность настройки даты и времени.

Сброс установленных функций на заводские настройки по умолчанию

При повороте диска режимов или выключении питания в режиме съемки, отличном от режимов **P**, **A**, **S** или **M**, функции, в параметры которых вносились изменения, сбрасываются к заводским настройкам по умолчанию.

Белесоватость снимков

Это явление может возникать при съемке в контровом или полуконтровом свете. Причиной этого являются блики или явление ореола. По возможности продумайте композицию таким образом, чтобы сильные источники света не попадали на снимок. Блики могут иметь место даже при отсутствии источников света на снимке. Используйте бленду для защиты объектива от источников света. Если бленда не дает результата, заслоните объектив от света рукой.

 «Сменные объективы» (стр. 98)

На объекте, запечатленном в кадре, появляются непонятные яркие точки

Это может быть вызвано зависанием пикселей в устройстве приема изображения. Выполните [PIXEL MAPPING]. Если проблема не устраняется, несколько раз выполните картирование пикселей.









 «Картирование пикселей – проверка функций обработки изображения» (стр. 96)

Функции, выбор которых невозможен из меню

Ряд параметров нельзя выбрать из меню посредством кнопок со стрелками.

- Параметры, не устанавливаемые в текущем режиме съемки
- Параметры, не устанавливаемые по причине выполненной установки одного из параметров:
Сочетание  с [NOISE REDUCT.] и т.д.

Коды ошибок

Сообщение на мониторе	Возможная причина	Способ исправления
 NO CARD	Карта не вставлена или не может быть идентифицирована	Вставьте или замените карту.
 CARD ERROR	Имеется проблема с картой.	Снова вставьте карту. Если проблема не устраняется, то карту следует отформатировать. Если форматирование карты невозможно, использовать ее нельзя.
 WRITE PROTECT	Запись на карту запрещена.	Переключатель защиты карты от записи установлен в положение «LOCK». Разблокируйте переключатель. (стр. 96)
 CARD FULL	<ul style="list-style-type: none"> Карта заполнена. Дальнейшая съемка и сохранение информации, например, информации печати, невозможны. На карте больше нет свободного места, сохранение данных печати и новых снимков невозможно. 	<p>Замените карту или удалите ненужные снимки.</p> <p>Перед удалением загрузите нужные снимки в компьютер.</p>
	Карта не распознается. Возможно карта не отформатирована.	<ul style="list-style-type: none"> Выберите [CLEAN CARD], нажмите кнопку OK и выключите фотоаппарат. Извлеките карту и протрите ее металлическую поверхность насухо мягкой сухой материей. Выберите [FORMAT] ▶ [YES], а затем нажмите кнопку OK, чтобы отформатировать карту. После форматирования с карты будут удалены все данные.
 NO PICTURE	На карте нет снимков.	Карта не содержит снимков. Сохраните и воспроизведите снимки.
 PICTURE ERROR	Возникла проблема с отображением выбранного снимка. Или снимок нельзя просматривать на этом фотоаппарате.	Для просмотра снимка на компьютере используйте программное обеспечение для обработки изображений. Если это не удастся, значит, файл изображения поврежден.
 THE IMAGE CANNOT BE EDITED	На данном фотоаппарате невозможно редактировать снимки, сделанные другим фотоаппаратом.	Для просмотра снимка на компьютере нужно использовать программное обеспечение для обработки изображений.
 PICTURE ERROR	Нельзя передавать изображения между устройствами, которые в настоящий момент получают или передают данные.	Увеличьте объем доступной памяти на карте, например, удалите ненужные изображения, или уменьшите размер передаваемых изображений.

Сообщение на мониторе	Возможная причина	Способ исправления
 °C/°F		Выключите фотоаппарат и дайте ему остыть.
 Перегрев фотоаппарата. Нужно немного подождать перед продолжением работы.	Температура внутри фотоаппарата поднялась из-за репортажной съемки.	Подождите несколько секунд, чтобы дать фотоаппарату полностью выключиться. Перед продолжением работы необходимо дать фотоаппарату остыть.
 BATTERY EMPTY	Аккумулятор разряжен.	Зарядите аккумулятор.
 NO CONNECTION	Фотоаппарат подключен к принтеру или компьютеру неправильным образом.	Отсоедините фотоаппарат и подключите его правильно.
 NO PAPER	В принтере нет бумаги.	Загрузите бумагу в принтер.
 NO INK	В принтере кончились чернила.	Замените чернильный картридж в принтере.
 JAMMED	Застряла бумага.	Уберите застрявшую бумагу.
SETTINGS CHANGED	Во время выполнения настроек фотоаппарата был извлечен лоток для загрузки бумаги или была изменена конфигурация принтера.	Не изменяйте конфигурацию принтера во время выполнения настроек на фотоаппарате.
 PRINT ERROR	Возникла проблема с принтером и/или фотоаппаратом.	Выключите фотоаппарат и принтер. Проверьте принтер и устраните обнаруженные проблемы перед повторным включением.
 CANNOT PRINT	Снимки, записанные на других фотоаппаратах, не могут быть распечатаны на этом фотоаппарате.	Используйте компьютер для печати.
Объектив зафиксирован. Выдвиньте объектив.	Выдвигаемый объектив остается сдвинутым.	Выдвиньте объектив. (стр. 12)
Проверьте состояние объектива.	В соединении фотоаппарата и объектива возникла проблема.	Выключите фотоаппарат, проверьте соединение объектива и снова включите питание.

Очистка и хранение фотоаппарата

Очистка фотоаппарата

Перед очисткой фотоаппарат следует выключить и извлечь аккумулятор.

Снаружи:

- Аккуратно протрите мягкой тканью. Если фотоаппарат очень грязный, смочите ткань в теплой мыльной воде и хорошо отожмите. Протрите фотоаппарат влажной тканью, а затем вытрите сухой. Если вы пользовались фотоаппаратом на пляже, используйте смоченную чистой водой и хорошо отжатую ткань.

ЖК-экран:

- Аккуратно протрите мягкой тканью.

Объектив:

- Сдуйте пыль с объектива имеющимся в продаже устройством продувки. Осторожно протрите объектив бумагой для очистки объективов.

Хранение

- Если фотоаппарат не будет использоваться в течение длительного времени, извлеките аккумулятор и карту. Храните фотоаппарат в прохладном и сухом месте с хорошей вентиляцией.
- Периодически вставляйте аккумулятор и проверяйте работу фотоаппарата.
- Удалите пыль и другие посторонние частицы с корпуса и задних крышек, прежде чем присоединять их.
- При снятом объективе отверстие фотоаппарата должно быть закрыто крышкой, чтобы предотвратить попадание внутрь корпуса пыли. Обязательно наденьте переднюю и заднюю крышку на объектив, прежде чем убирать его.
- После использования фотоаппарата чистите его.
- Не храните его вместе со средствами по борьбе с насекомыми.

Очистка и проверка устройства приема изображения

Фотоаппарат имеет встроенную противопылевую функцию для предотвращения попадания пыли на устройство приема изображения и удаления пыли и грязи с поверхности этого устройства посредством ультразвуковых колебаний.

Функция удаления пыли активируется при включении фотоаппарата.



Функция удаления пыли используется одновременно с функцией картирования пикселей, которая проверяет устройство приема изображения и цепи его обработки. Так как противопылевое устройство активируется при каждом включении питания фотоаппарата, для эффективного удаления пыли следует держать фотоаппарат вертикально.



! Осторожно

- Не используйте сильных растворителей, таких как бензол или спирт, или ткань, прошедшую химическую обработку.
- Не храните фотоаппарат в местах, где выполняется химическая обработка, чтобы предохранить фотоаппарат от коррозии.
- Если оставить объектив грязным, на его поверхности может появиться плесень.
- После длительного хранения необходимо перед использованием фотоаппарата проверить каждый его компонент. Перед выполнением важных снимков сделайте пробный снимок и проверьте исправность работы фотоаппарата.

Картирование пикселей – проверка функций обработки изображения

Функция картирования пикселей позволяет фотоаппарату проверить и отрегулировать устройство приема изображения и функции обработки изображений. После пользования экраном или непрерывной съемки нужно выждать как минимум одну минуту перед использованием функции картирования пикселей, чтобы обеспечить ее эффективную работу.

1 Выберите [PIXEL MAPPING] в  Пользовательском меню (стр. 78) на закладке .

2 Нажмите кнопку , а затем нажмите кнопку .

- В процессе картирования пикселей отображается индикатор [BUSY]. После окончания распределения пикселей происходит возврат в меню.

Осторожно

- Если вы случайно выключили фотоаппарат во время картирования пикселей, начните заново с шага 1.

Основные сведения о картах памяти

Используемые карты

В этом руководстве все устройства хранения данных упоминаются как «карты». С этим фотоаппаратом можно использовать следующие типы карты памяти SD (продаются отдельно): SD, SDHC и SDXC. Новейшая информация об этом находится на веб-сайте Olympus.



Переключатель защиты от записи карты SD

На корпусе карты SD есть переключатель защиты от записи. Если установить переключатель в положение «LOCK», выполнить запись, удаление или форматирование данных на карте будет невозможно. Для выполнения записи верните переключатель в положение разблокировки.

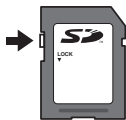

Осторожно

- Данные на карте памяти не уничтожаются даже при их удалении или форматировании карты. Выбрасывая карту, необходимо привести ее в негодность, чтобы не допустить утечки конфиденциальной информации.

Форматирование карты

После форматирования на компьютере или другом фотоаппарате, карты памяти необходимо отформатировать на этом фотоаппарате перед использованием. При форматировании карты все сохраненные на ней данные, включая защищенные снимки, удаляются. При форматировании использованной ранее карты удостоверьтесь в отсутствии на карте снимков, которые вы хотите сохранить.

1 Выберите [CARD SETUP] в меню съемки  (стр. 110).

2 Выберите [FORMAT].

3 Выберите [YES] и нажмите кнопку .

- Форматирование закончено.

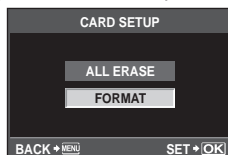

Аккумулятор и зарядное устройство

- Используйте одинарный литиево-ионный аккумулятор Olympus (BLS-5). Нельзя использовать какие-либо другие аккумуляторы, кроме оригинальных аккумуляторов OLYMPUS BLS-5.
- Потребление энергии фотоаппаратом в значительной степени зависит от интенсивности использования и других условий.
- Перечисленные ниже операции требуют больших затрат энергии даже без съемки, и заряд аккумулятора быстро израсходуется.
 - Частое выполнение автофокусировки путем нажатия до половины кнопки спуска затвора в режиме съемки
 - Длительный просмотр снимков на ЖК-дисплее.
 - При подключении компьютера или принтера.
- При использовании разряженного аккумулятора фотоаппарат может выключиться без предупреждения о низком уровне заряда аккумулятора.
- При покупке аккумулятор заряжен не полностью. Перед использованием зарядите аккумулятор с помощью входящего в комплект зарядного устройства (BCS-5).
- Длительность зарядки с помощью входящего в комплект зарядного устройства составляет около 3 часов 30 минут (ориентировочно).
- Не пытайтесь использовать зарядные устройства, которые не предназначены специально для поставляемого аккумулятора, или использовать аккумуляторы, не предназначенные специально для использования с поставляемым зарядным устройством.

Осторожно

- В случае замены аккумулятора на другой аккумулятор неподходящего типа возникает риск взрыва. Утилизируйте использованный аккумулятор, следуя инструкциям. «Меры предосторожности при обращении с аккумулятором» (стр. 117)

Использование зарядного устройства за рубежом

- Зарядное устройство может использоваться почти в любой домашней электросети переменного тока с напряжением от 100 В до 240 В (50/60 Гц) по всему миру. Однако в разных странах конфигурация сетевой розетки может отличаться, поэтому для вилки зарядного устройства может понадобиться переходник. Дополнительную информацию можно получить в местной электромастерской или у туроператора.
- Не пользуйтесь имеющимися в продаже дорожными переходниками, так как это может привести к повреждению зарядного устройства.

Сменные объективы

Выбирайте объектив в соответствии с сюжетом и творческими задачами. Используйте объективы, специально предназначенные для системы Micro Four Thirds, которые обозначены символом, изображенным справа. С помощью адаптера можно также использовать объективы систем Four Thirds и OM.



Сменные объективы M.ZUIKO DIGITAL

Это сменные объективы, специально для использования с системой Micro Four Thirds, которая является более маленькой и тонкой версией системы Four Thirds.

Объективы системы Micro Four Thirds

Фотоаппараты, предназначенные для системы Micro Four Thirds, избавлены от большого блока зеркала и видоискателя, которые есть в однообъективных зеркальных фотоаппаратах, что привело значительному уменьшению корпуса камеры. Аналогично этому дизайн объектива соответствует дизайну камеры, благодаря чему создается компактная и легкая система для фотографирования. Одним из свойств объективов системы Micro Four Thirds является тот факт, что они могут достигать степеней увеличения, в два раза превышающих степени увеличения 35-мм фотоаппаратов с объективами такого же фокусного расстояния. Благодаря этому такие объективы обладают высокой мощностью, но при этом легкие и компактные. Например, объектив системы Micro Four Thirds с фокусным расстоянием 14–42 мм является эквивалентом 35-мм объектива с фокусным расстоянием 28–84 мм. Диафрагму объектива системы Micro Four Thirds также можно уменьшить до более низкого значения, чем у 35-мм объектива, благодаря чему можно получить объектив такой же яркости (значение f), но более компактного размера. Чем ярче объектив, тем более короткой выдержки можно достичь в условиях недостаточной освещенности.

Осторожно

- При установке или снятии крышки корпуса и объектива с фотоаппарата держатель объектива на фотоаппарате должен быть направлен вниз. Это предотвращает попадание пыли и других посторонних предметов внутрь фотоаппарата.
- Не снимайте крышку корпуса и не устанавливайте объектив в запыленных местах.
- Не направляйте прикрепленный к фотоаппарату объектив на солнце. Это может привести к неисправности фотоаппарата или даже к воспламенению вследствие эффекта усиления солнечного света, фокусируемого объективом.
- Не теряйте крышку корпуса и заднюю крышку.

Технические характеристики объектива M.ZUIKO DIGITAL

■ Названия деталей

- ① Резьба для крепления фильтра
- ② Кольцо трансфокатора
(только для трансфокаторов)
- ③ Фокальное кольцо
- ④ Указатель крепления
- ⑤ Электрические контакты
- ⑥ Передняя крышка
- ⑦ Задняя крышка

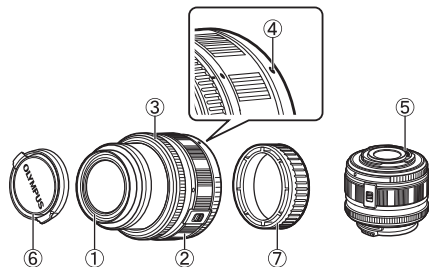

■ Сочетания объектива и фотоаппарата

Объектив	Фотоаппарат	Крепление	AF	Режим
Объектив системы Micro Four Thirds	Фотоаппарат системы Micro Four Thirds	Да	Да	Да
Объектив системы Four Thirds		Крепление возможно с помощью крепежного адаптера	Да ^{*1}	Да
Объективы системы OM			№	Да ^{*2}
Объектив системы Micro Four Thirds	Фотоаппарат системы Four Thirds	№	№	№

*1 Значения [C-AF] и [C-AF+TR] для параметра [AF MODE] использовать невозможно.

*2 Точный замер невозможен.

■ Основные технические данные

Наименование	14 – 42 мм II	17 мм	40 – 150 мм	14 – 150 мм
Байонет	Держатель Micro Four Thirds			
Фокусное расстояние	14 – 42 мм	17 мм	40 – 150 мм	14 – 150 мм
Макс. диафрагма	f/3.5–5.6	f/2.8	f/4–5.6	f/4–5.6
Угол изображения	75° – 29°	64,9°	30,3° – 8,2°	75° – 8,2°
Конфигурация объектива	7 групп, 8 линз	4 группы, 6 линз	10 групп, 13 линз	11 групп, 15 линз
	Многослойное просветляющее покрытие			
Регулировка диафрагмы	f/3.5–22	f/2.8–22	f/4.0–22	f/4.0–22
Съемочное расстояние	0,25 м–∞	0,2 м–∞	0,9 м–∞	0,5 м–∞
Регулировка фокуса	Переключение AF / MF			
Масса (без учета бленды и крышки)	112 г	71 г	190 г	260 г
Размеры (Макс. диаметр × общая длина)	ø56,5×50 мм	ø57×22 мм	ø63,5×83 мм	ø63,5×83 мм
Диаметр резьбы крепления фильтра	37 мм	37 мм	58 мм	58 мм

⚠ Осторожно

- При использовании нескольких фильтров или фильтра большой толщины возможно обрезание краев снимков.

Крепежный адаптер

Крепежный адаптер позволяет использовать фотоаппарат с объективами, которые не соответствуют стандарту системы Micro Four Thirds.

■ Названия деталей

- 1 Передняя крышка
- 2 Указатель крепления
- 3 Кнопка разблокировки объектива
- 4 Задняя крышка

■ Крепление

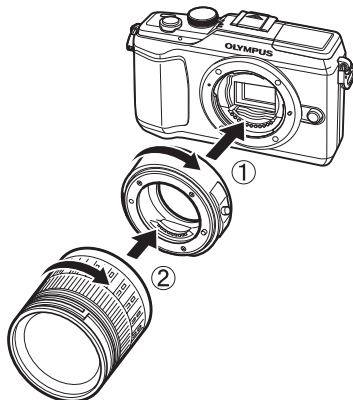
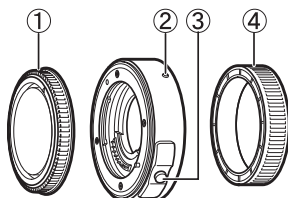

Адаптер объектива Four Thirds (MMF-2)

Для подключения к фотоаппарату объективов Four Thirds, подобных тем, что используются с моделями E-3 и E-620, требуется адаптер MMF-2 Four Thirds. Некоторые функции, такие как автофокус, могут быть недоступными.

Адаптер OM (MF-2)

Используется с существующими объективами системы OLYMPUS OM. Фокус и диафрагму необходимо настраивать вручную. Можно использовать функцию стабилизации изображения. Введите фокусное расстояние используемого объектива в настройках стабилизации изображения фотоаппарата.

Кабель дистанционного управления (RM-UC1)

Используйте, если малейшее движение фотоаппарата может привести к размытости изображений, например при макросъемке или съемке с открытым затвором. Кабель дистанционного управления подключается к разъему USB фотоаппарата.



Крепления объективов

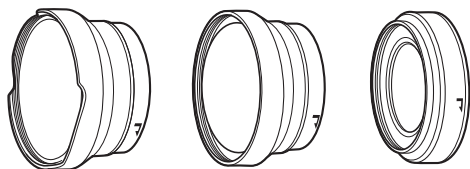

Крепления объективов	Поддерживаемые объективы	Применение
«Рыбий глаз» (FCON-P01)	M.ZUIKO.14-42 мм II	Съемка с эффектом «рыбий глаз» с углом обзора 120°
Широкоугольный (WCON-P01)	M.ZUIKO.14-42 мм II	Фокусные расстояния 11 мм (эквивалент фокусному расстоянию 35 мм: 22 мм)
Макро (MCON-P01)	M.ZUIKO.14-42 мм II M.ZUIKO.40-150 мм M.ZUIKO.14-150 мм	Поддержка макросъемки.

- Используйте соответствующее крепление объектива для режима SCN (📷, 📷 или 📷). В других режимах для [IMAGE STABILIZER] выберите значение [OFF].

MACRO ARM LIGHT (MAL-1)

Используйте для подсветки объектов при макросъемке, даже на расстояниях, при которых вспышка вызывает эффект виньетки.

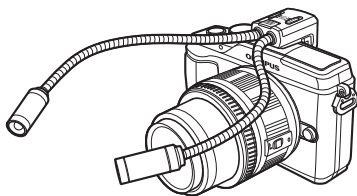

Микрофон (SEMA-1)

Обеспечивает запись более высокого качества, чем встроенный микрофон фотоаппарата. Микрофон можно установить на расстоянии от фотоаппарата, чтобы избежать записывания окружающих звуков и шума ветра. В зависимости от творческих задач, можно использовать доступные в продаже микрофоны третьих сторон (которые питаются от стерео мини-разъема с диаметром 3,5 мм).

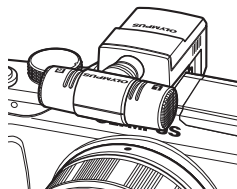

OLYMPUS E-PL2 СОСТАВ СИСТЕМЫ

Питание



BLS-5
Литиево-ионный аккумулятор

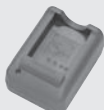

BCS-5
Зарядное устройство для литиево-ионного аккумулятора

Устройства, подключаемые к порту для подключения аксессуаров

SEMA-1

Комплект адаптера для микрофона



PP-1 *3
OLYMPUS PENPAL



MAL-1
Парная макровспышка

Использование дистанционного управления

RM-UC1



Соединительный кабель



Кабель USB



Кабель AV

Носители

Карта памяти SD/карта памяти SDHC/SDXC

Программное обеспечение

Программное обеспечение для управления изображениями (ib)/OLYMPUS Viewer

E-PL2



Four Thirds
MICRO

Вспышка



FL-14
Электронная вспышка



FL-50R
Электронная вспышка



FL-36R
Электронная вспышка



FLBA-1
Адаптер для уменьшения вибрации (только для FL-50R)



FLST-1
Подставка для вспышки



FLRA-1
Адаптер для отражателя (только для FL-36R и FL-50R)

*1 Сведения о поддержке автофокуса см. на официальном веб-сайте Olympus.

*2 Также обратите внимание, что производство объективов системы OM прекращено.

*3 Устройство OLYMPUS PENPAL можно использовать только в том регионе, где оно было приобретено. В зависимости от региона, его использование может нарушать законы об использовании радиочастот и подлежать соответствующему взиманию.

Объектив



M.ZUIKO DIGITAL
ED 9-18 мм
1:4.0-5.6



M.ZUIKO DIGITAL
17 мм 1:2.8
Плоский



M.ZUIKO DIGITAL
14-42 мм 1:3.5-5.6 II



M.ZUIKO DIGITAL
ED 14-150 мм
1:4.0-5.6



M.ZUIKO DIGITAL
ED 40-150 мм
1:4.0-5.6



M.ZUIKO DIGITAL
ED 75-300 мм
1:4.8-6.7

Видоискатель



VF-1
Оптический видоискатель
(Для 17 мм 1:2.8 Плоский)



VF-2
Электронный
видоискатель



MMF-2 ¹
Адаптер для объективов
системы Four Thirds



Объективы
Four Thirds



MF-2 ²
Адаптер для
объективов
системы OM 2

Объективы OM

Конвертеры для объективов



FCON-P01
«Рыбий глаз»



WCON-P01
Широкоугольный



MCON-P01
Макро

Система для подводной съемки



PT-EP03*

*Посетите веб-сайт компании Olympus для просмотра дополнительных аксессуаров для использования под водой.

Чехол/ремешок



CSS-S109 LL, белый/
коричневый/черный



CSS-S110 LS, белый/
коричневый/черный



Ремешок PEN Flower



Ремешок PEN Smart



Сумка MFT Retro
Большая/средняя/маленькая



Чехол PEN Modern
Большой/маленький



Чехол PEN Smart



Чехол PEN Wrapping
Чехол



PEN Flower
Чехол

Использование электронного видоискателя (продается отдельно)

При использовании электронного видоискателя (VF-2, продается отдельно) можно просматривать экран съемки в видоискателе. Это удобно, если вы находитесь в ярко освещенном месте, например под прямыми солнечными лучами, где сложно пользоваться экраном, или при использовании низких углов съемки. Также см. руководство по эксплуатации видоискателя.

- 1 Выключите фотоаппарат.
- 2 Отодвиньте крышку «горячего башмака».
 - Храните крышку «горячего башмака» в безопасном месте, чтобы не потерять ее.
- 3 Снимите крышку разъема электронного видоискателя.
- 4 Выровняйте электронный видоискатель вдоль «горячего башмака» на корпусе фотоаппарата и сдвигайте внутрь до остановки.
 - Вставьте электронный видоискатель, нажимая на его нижнюю часть.
- 5 Включите фотоаппарат.
- 6 При каждом нажатие кнопки  выполняется переключение между экранами фотоаппарата и электронного видоискателя.
 - Можно настроить яркость и цветовую температуру электронного видоискателя. [EVF ADJUST]:  «Параметры меню порта для подключения аксессуаров» (стр. 90)
- 7 Вращайте кольцо регулировки диоптрии, пока изображение в видоискателе не станет четким.

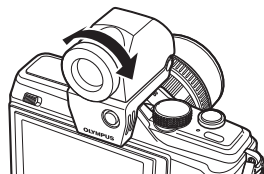
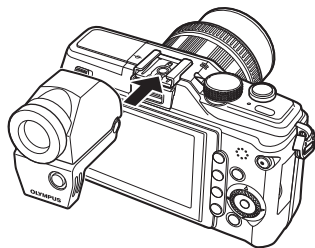

- Поверните электронный видоискатель на желаемый угол (до 90 градусов).

Осторожно

- Нельзя одновременно использовать внешнюю вспышку и электронный видоискатель.
- Не держитесь за электронный видоискатель при переносе фотоаппарата. Фотоаппарат может отсоединиться от электронного видоискателя и упасть.
- Не оставляйте фотоаппарат с прикрепленным электронным видоискателем под воздействием прямых солнечных лучей.

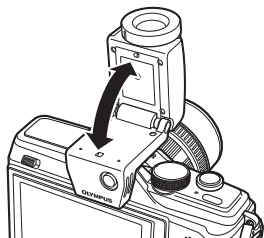

Линейная диаграмма программы (режим P)

В режиме **P** фотоаппарат запрограммирован таким образом, что значения диафрагмы и выдержки выбираются автоматически в соответствии с яркостью объекта, как показано ниже. Линейная диаграмма программы зависит от установленного объектива.

— При использовании (14 – 42 мм F3.5 – 5.6) телескопического объектива (фокусное расстояние: 14 мм)

— Программная коррекция

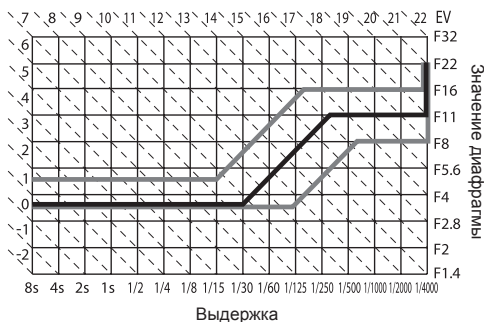

Отображение предупреждений касательно экспозиции

Если при нажатии кнопки спуска затвора до половины не удается получить оптимальной экспозиции, изображение на ЖК-экране мигает.

Режим съемки	Пример отображения предупреждений (мигание)	Состояние	Действие
P		Слишком темный объект.	<ul style="list-style-type: none"> Увеличьте чувствительность по ISO. Воспользуйтесь вспышкой.
		Слишком яркий объект.	<ul style="list-style-type: none"> Уменьшите чувствительность по ISO. Воспользуйтесь имеющимся в продаже ND-фильтром (для регулировки количества света).
A		Объект недоэкспонирован.	<ul style="list-style-type: none"> Уменьшите значение диафрагмы. Увеличьте чувствительность по ISO.
		Объект переэкспонирован.	<ul style="list-style-type: none"> Увеличьте значение диафрагмы. Уменьшите чувствительность по ISO или воспользуйтесь имеющимся в продаже ND-фильтром (для регулировки количества света).
S		Объект недоэкспонирован.	<ul style="list-style-type: none"> Установите более низкую скорость затвора. Увеличьте чувствительность по ISO.
		Объект переэкспонирован.	<ul style="list-style-type: none"> Установите более короткую выдержку. Уменьшите чувствительность по ISO или воспользуйтесь имеющимся в продаже ND-фильтром (для регулировки количества света).

- Значение диафрагмы в момент мигания индикатора зависит от типа объектива и его фокусного расстояния.

Режимы вспышки, которые можно установить в зависимости от режима съемки

Режим съемки	Панель управления Super control panel	Режим вспышки	Синхронизация вспышки	Условия срабатывания вспышки	Предел выдержки
P/A	AUTO	Автовспышка	Ранняя вспышка	Срабатывает автоматически в темноте/контрольном свете*	1/30 сек. – 1/180 сек.
	(подавление эффекта «красных глаз»)	Автовспышка (подавление эффекта «красных глаз»)			
	(с зачеркнутой буквой А)	Принудительная вспышка		Срабатывает всегда	30 сек. – 1/180 сек.
	(с зачеркнутой буквой А)	Без вспышки	—	—	—
	SLOW	Медленная синхронизация (подавление эффекта «красных глаз»)	Ранняя вспышка	Срабатывает автоматически в темноте/контрольном свете*	60 сек. – 1/180 сек.
	SLOW	Медленная синхронизация (ранняя вспышка)			
	SLOW2	Медленная синхронизация (поздняя вспышка)	Поздняя вспышка		
S/M	(с зачеркнутой буквой А)	Принудительная вспышка	Ранняя вспышка	Срабатывает всегда	60 сек. – 1/180 сек.
	(с зачеркнутой буквой А)	Принудительная вспышка (подавление эффекта «красных глаз»)			
	(с зачеркнутой буквой А)	Без вспышки	—	—	—
	Поздняя CURTAIN	Принудительная вспышка/медленная синхронизация (поздняя вспышка)	Поздняя вспышка	Срабатывает всегда	60 сек. – 1/180 сек.

* При установке вспышки в режим Super FP перед срабатыванием она обнаруживает контрольный свет в течение более длительного времени, чем обычная вспышка.

- AUTO, (с зачеркнутой буквой А) можно установить в режиме **FAUTO**.

Синхронизация вспышки и выдержка

Режим съемки	Синхронизация вспышки	Верхний предел таймера синхронизации*1	Фиксированная синхронизация при срабатывании вспышки*2
P	1/(фокусное расстояние объектива × 2) или таймер синхронизации – более медленное значение	1/180	1/60
A			
S	Установленная выдержка		—
M			

*1 Можно изменить с помощью меню: 1/60 – 1/180 [X-SYNC.]:

«Пользовательское меню» (стр. 78)

*2 Можно изменить с помощью меню: 30 – 1/180 [SLOW LIMIT]:

«Пользовательское меню» (стр. 78)

Показатели мощности для ручного управления встроенной вспышкой

FULL Ручная (ПОЛНАЯ)	10
1/4 Ручная вспышка (1/4)	5
1/16 Ручная вспышка (1/16)	2.5
1/64 Ручная вспышка (1/64)	1.2

- Все показатели являются приблизительными и указаны в метрах (ISO 200).

Дальность срабатывания вспышки

Дальность действия вспышки можно рассчитать, как показано ниже.

Дальность действия вспышки (м) = $\frac{\text{GN (ISO 200)} \times \text{множитель чувствительности ISO}}{\text{Диафрагма (значение f)}}$

GN (ISO200)

В зависимости от яркости вспышки, показатель мощности вспышки (GN) может варьироваться от 1,4 (минимальная мощность) до 10 (ПОЛНАЯ).

Множитель чувствительности ISO

Множитель чувствительности ISO (K)	Чувствительность ISO (x)					
	200	400	800	1600	3200	6400
	1,0	1,4	2,0	2,8	4,0	5,6

$$K = \sqrt{\frac{x}{200}}$$

Диафрагма (значение f)

Значение диафрагмы можно установить в диапазоне между максимальным значением диафрагмы для объектива и f/22. Проверьте максимальное значение диафрагмы для объектива.

Минимальная дальность

Объектив может отбрасывать тень на объекты, которые расположены рядом с фотоаппаратом, вызывая эффект виньетки, или он может быть слишком ярким даже при минимальной мощности.

Объектив	Приблизительное расстояние, при котором возникает эффект виньетки
14 – 42 мм	0,35 м
17 мм	0,25 м
40 – 150 мм	1,0 м
14 – 150 мм	Вспышку нельзя использовать

- Чтобы избежать эффекта виньетки, используйте дополнительные вспышки, которые могут работать на расстоянии от фотоаппарата. Чтобы избежать переэкспонирования снимков, выберите режим **A** или **M**, а также выберите высокое значение f или уменьшите чувствительность по ISO.

Съемка с внешней вспышкой

Для достижения требуемого эффекта вспышки вы можете использовать с фотоаппаратом продаваемые отдельно внешние вспышки. Внешние вспышки обмениваются информацией с фотоаппаратом, что позволяет управлять режимами вспышки с помощью различных режимов, например TTL-AUTO и Super FP. Внешнюю вспышку, предназначенную для использования с этим фотоаппаратом, можно установить на фотоаппарате, прикрепив ее к гнезду «горячий башмак» фотоаппарата. Кроме того, вспышку можно присоединить к специальному держателю на фотоаппарате, используя кабель для держателя (дополнительно). См. документацию к внешним вспышкам.

Возможные функции при использовании внешних устройств вспышки

Дополнительная вспышка	Режим управления вспышкой	GN (Guide number – Показатель продолжительности вспышки) (ISO100)	Режим RC
FL-50R	TTL-AUTO, AUTO, MANUAL,	GN50 (85 мм*) GN28 (24 мм*)	✓
FL-36R	FP TTL AUTO, FP MANUAL	GN36 (85 мм*) GN20 (24 мм*)	✓
FL-20	TTL AUTO, AUTO, MANUAL	GN20 (35 мм*)	–
FL-14		GN14 (28 мм*)	–
RF-11		GN11	–
TF-22	TTL AUTO, MANUAL	GN22	–

* Фокусное расстояние объектива (рассчитано для 35-мм пленочного фотоаппарата).

Настройки, которые можно сохранить с помощью функции MYSET

Функция	Регистрация MYSET
	✓
IMAGE STABILIZER	✓
	✓
FLASH MODE	✓
PICTURE MODE	✓
	✓
STILL PICTURE	✓
	✓
MOVIE	✓
IMAGE ASPECT	✓
	✓
RC MODE	✓
AE BKT	✓
WB BKT	✓
FL BKT	✓
ISO BKT	✓
MULTIPLE EXPOSURE	—
	—
ANTI-SHOCK [♦]	—
	—
X-SYNC	—
	—
SLOW LIMIT	—
	—
NOISE REDUCT.	—
	—
NOISE FILTER	—
WB	—
ALL	—
COLOR SPACE	—
SHADING COMP.	—
	—
SET	—
PIXEL COUNT	—
QUICK ERASE	—
RAW+JPEG ERASE	—
FILE NAME	—
EDIT FILENAME	—
PRIORITY SET	—
dpi SETTING	—
	—
MODE	—
MOVIE+STILL	—
MOVIE	—
MOVIE MAPPING	—
EXPOSURE SHIFT	—
	—
WARNING LEVEL	—
Режим съемки	—
Коррекция тона	—
Значение диафрагмы	—
Выдержка	—
	—
HISTOGRAM SETTINGS	—

Функция	Регистрация MYSET
EVF ADJUST	—
BACKLIT LCD	✓
MODE GUIDE	—
	—
CLOSEUP MODE	—
	✓
VOLUME	—
USB MODE	—
EV STEP	✓
METERING	✓
AEL METERING	✓
ISO	✓
ISO STEP	✓
ISO-AUTO SET	✓
ISO-AUTO	✓
BULB TIMER	✓
ANTI-SHOCK [♦]	✓
X-SYNC	✓
SLOW LIMIT	✓
	✓
NOISE REDUCT.	✓
NOISE FILTER	✓
WB	✓
ALL	—
COLOR SPACE	✓
SHADING COMP.	✓
	✓
SET	✓
PIXEL COUNT	✓
QUICK ERASE	✓
RAW+JPEG ERASE	✓
FILE NAME	—
EDIT FILENAME	—
PRIORITY SET	—
dpi SETTING	—
	—
MODE	—
MOVIE+STILL	✓
MOVIE	✓
MOVIE MAPPING	—
EXPOSURE SHIFT	✓
	—
WARNING LEVEL	—
Режим съемки	✓
Коррекция тона	✓
Значение диафрагмы	✓
Выдержка	✓

✓ : Регистрация возможна.

— : Регистрация невозможна.

* Включая компенсацию вибраций.

Режим записи и размер файла/количество доступных для сохранения снимков

Указанный в таблице размер файла является приблизительным для файлов с соотношением размеров 4:3.

Режим записи	Количество пикселей (PIXEL COUNT)	Сжатие	Формат файла	Размер файла (МБ)	Количество доступных для сохранения снимков*1
RAW		Сжатие без потери данных	ORF	Приблизительно 14	54
L	4032×3024	1/2,7	JPEG	Приблизительно 8,4	101
F		1/4		Приблизительно 5,9	145
N		1/8		Приблизительно 2,7	320
B		1/12		Приблизительно 1,8	477
M	3200×2400	1/2,7		Приблизительно 5,6	154
F		1/4		Приблизительно 3,4	255
N		1/8		Приблизительно 1,7	504
B		1/12		Приблизительно 1,2	747
M	2560×1920	1/2,7		Приблизительно 3,2	269
F		1/4		Приблизительно 2,2	395
N		1/8		Приблизительно 1,1	776
B		1/12		Приблизительно 0,8	1143
M	1920×1440	1/2,7		Приблизительно 1,8	473
F		1/4		Приблизительно 1,3	696
N		1/8		Приблизительно 0,7	1346
B		1/12		Приблизительно 0,5	1954
M	1600×1200	1/2,7	Приблизительно 1,3	673	
F		1/4	Приблизительно 0,9	993	
N		1/8	Приблизительно 0,5	1893	
B		1/12	Приблизительно 0,4	2753	
S	1280×960	1/2,7	Приблизительно 0,9	1044	
F		1/4	Приблизительно 0,6	1514	
N		1/8	Приблизительно 0,3	2884	
B		1/12	Приблизительно 0,3	4038	
S	1024×768	1/2,7	Приблизительно 0,6	1594	
F		1/4	Приблизительно 0,4	2243	
N		1/8	Приблизительно 0,3	4038	
B		1/12	Приблизительно 0,2	5507	
S	640×480	1/2,7	Приблизительно 0,3	3563	
F		1/4	Приблизительно 0,2	5048	
N		1/8	Приблизительно 0,2	8654	
B		1/12	Приблизительно 0,1	10096	

*1 При использовании карты SD емкостью 1 Гб.

! Осторожно

- Оставшееся количество кадров может изменяться в зависимости от объекта, настроек сохранения данных печати и других факторов. В некоторых случаях оставшееся количество кадров, которое указано на ЖК-экране, не изменяется, даже когда вы делаете новые снимки или удаляете сохраненные.
- Актуальный размер файла зависит от объекта.
- Максимальное количество сохраняемых фотоснимков, отображаемое на экране, составляет 9999.
- Информацию о действительной длительности записи для видеосъемки см. на веб-сайте Olympus.

Уровни меню

📷 Меню съемки

Закладка	Функция	По умолчанию	👉		
1	CARD SETUP	—	64, 93		
	RESET/MYSET	—	33		
	PICTURE MODE	3 NATURAL	42		
	🔍	STILL PICTURE	IN	44	
		MOVIE	HD		
IMAGE ASPECT	4:3	45			
2	📷	☐	46		
	IMAGE STABILIZER	IS.1	47		
	BRACKETING	AE BKT	OFF	54	
		WB BKT	A - B	OFF	55
			G - M		
		FL BKT	OFF	55	
		ISO BKT	OFF	55	
	MULTIPLE EXPOSURE	FRAME	OFF	53	
		AUTO GAIN	OFF		
		OVERLAY	OFF		
	📷		±0,0	57	
⚡ Режим RC		OFF	89		

▶ Меню просмотра

Закладка	Функция	По умолчанию	👉	
▶	📷	START	—	62
		BGM	MELANCHOLY	
		SLIDE	ALL	
		SLIDE INTERVAL	3 SEC	
		MOVIE INTERVAL	SHORT	
	EDIT	SEL. IMAGE	RAW DATA EDIT	—
JPEG EDIT			—	63
🔊			—	65
	IMAGE OVERLAY	—	65	
📷		—	73	
	RESET PROTECT	—	64	

⚙ Меню настроек

Закладка	Функция	По умолчанию	👉	
⚙	🔄	—	7	
	📷	—	77	
	📷	🌡 ±0, 🌞 ±0	77	
	REC VIEW	5 SEC	77	
	🔊/📷 MENU DISPLAY	🔊 MENU DISPLAY	OFF	77
		📷 MENU DISPLAY	OFF	
	FIRMWARE	—	77	

* Настройки зависят от страны, в которой был куплен фотоаппарат.

⚙ Пользовательское меню

Закладка	Функция	По умолчанию			
⚙	AF/MF			78, 79	
	AF MODE	STILL PICTURE MOVIE	S-AF		
	AF AREA		[⋮]		
	RESET LENS		ON		
	BULB FOCUSING		ON		
	FOCUS RING		↻		
	MF ASSIST		OFF		
	[⋮] SET HOME		[⋮]		
	BUTTON/DIAL			79, 80	
	DIAL FUNCTION	P	<input checked="" type="checkbox"/>		
		A	FN0.		
		S	SHUTTER		
		M	SHUTTER		
	AEL/AFL		S-AF		mode1
			C-AF		mode2
			MF		mode1
	AEL/AFL MEMO		ON		
	BUTTON TIMER		8 SEC		
	BUTTON FUNCTION	[Fn] FUNCTION	Fn FACE DETECT		
		⊙ FUNCTION	⊙ REC		
		▷ FUNCTION	⚡		
		▽ FUNCTION			
	DIAL DIRECTION		DIAL1		
	⊙ LOCK		OFF		
	RELEASE			80	
RLS PRIORITY S		OFF			
RLS PRIORITY C		ON			
DISP./[M]/PC			80, 81		
HDMI	HDMI OUT	1080i			
	HDMI CONTROL	OFF			
VIDEO OUT*		—			
/INFO SETTINGS	▶ INFO	IMAGE ONLY, OVERALL			
	LV-INFO	IMAGE ONLY,			
	SETTINGS	25, CALENDAR			
CONTROL SETTINGS	iAUTO	LIVE GUIDE			
	P/A/S/M	LIVE CONTROL			
	ART	ART MENU			
	SCN	SCENE MENU			
ART LV MODE		mode1			
LIVE VIEW BOOST		OFF			
▶ CLOSEUP MODE		mode1			
MODE GUIDE		ON			
HISTOGRAM SETTINGS	HIGHLIGHT	255			
	SHADOW	0			
FACE PRIORITY		ON			
BACKLIT LCD		HOLD			

* Настройки зависят от страны, в которой был куплен фотоаппарат.

Закладка	Функция	По умолчанию	
	SLEEP	1MIN	81
		ON	
	VOLUME	3	
	USB MODE	AUTO	
	EXP//ISO		81, 82
	EV STEP	1/3EV	
	METERING		
	AEL METERING	AUTO	
	ISO	AUTO	
	ISO STEP	1/3EV	
	ISO-AUTO SET	HIGH LIMIT: 1600 DEFAULT: 200	
	ISO-AUTO	P/A/S	
	BULB TIMER	8 MIN	
ANTI-SHOCK	OFF		
	CUSTOM		82
	X-SYNC.	1/180	
	SLOW LIMIT	1/60	
	+	OFF	
	COLOR/WB		82, 83
	NOISE REDUCT.	AUTO	
	NOISE FILTER	STANDARD	
	WB	AUTO A : 0, G : 0	
	ALL	ALL SET — ALL RESET —	
	COLOR SPACE	sRGB	
	SHADING COMP.	OFF	
	SET	—	
	PIXEL COUNT	Middle 2560×1920 Small 1280×960	
	RECORD/ERASE		83, 84
	QUICK ERASE	OFF	
	RAW+JPEG ERASE	RAW+JPEG	
	FILE NAME	AUTO	
	EDIT FILENAME	OFF	
	PRIORITY SET	NO	
	dpi SETTING	AUTO	
	COPYRIGHT SETTINGS	COPYRIGHT INFO. OFF ARTIST NAME — COPYRIGHT NAME —	
		MOVIE	
MODE		P	
MOVIE+STILL		OFF	
MOVIE		ON	
	UTILITY		85
	PIXEL MAPPING	—	
	EXPOSURE SHIFT	±0 ±0	
	WARNING LEVEL	±0	

☰ Меню порта для подключения аксессуаров

Закладка	Функция	По умолчанию	Иконка	
☰	A OLYMPUS PENPAL SHARE			68, 90
	PLEASE WAIT		—	
	ADDRESS BOOK	ADDRESS LIST	—	90
		NEW PAIRING	—	
		SEARCH TIMER	30 SEC	
	PICTURE SEND SIZE		SIZE 1: SMALL	90
	MY OLYMPUS PENPAL		—	
	B OLYMPUS PENPAL ALBUM			90
	COPY ALL		—	
	RESET PROTECT		—	
	ALBUM MEM. USAGE		—	
	ALBUM MEM. SETUP		—	
	PICTURE COPY SIZE		SIZE 2: MEDIUM	
	C ELECTRONIC VIEWFINDER			90
	EVF ADJUST		☺ ±0, ☼ ±0	

Спецификация

Фотоаппарат

Тип продукта	
Тип продукта	Цифровая фотокамера со сменным объективом
Объектив	M.Zuiko Digital, объективы системы Micro Four Thirds
Байонет	Держатель Micro Four Thirds
Эквивалент фокусного расстояния 35-мм пленочного фотоаппарата	Приблизительно удвоенное фокусное расстояние объектива
Устройство приема изображения	
Тип продукта	Датчик Live MOS 4/3 дюйма
Общее количество пикселей	Приблизительно 13060000 пикселей
Количество эффективных пикселей	Приблизительно 12300000 пикселей
Размер экрана	17,3 мм (по горизонтали) × 13,0 мм (по вертикали)
Соотношение размеров	1,33 (4:3)
Живое изображение	
Датчик	Использование датчика Live MOS
Поле зрения	100%
ЖК-экран	
Тип продукта	3,0 дюйма, цветной TFT ЖК-экран
Общее количество пикселей	Приблизительно 460000 точек
Затвор	
Тип продукта	Компьютеризированный шторно-щелевой затвор
Затвор	1/4000 – 60 сек., съемка с открытым затвором
Автофокус	
Тип продукта	Система определения контрастности
Точки фокусировки	11 точек
Выбор точки фокусировки	Автоматически, дополнительно
Настройка экспозиции	
Система замера	Система замера TTL (замер фотоприемника) Цифровой замер ESP, средневзвешенный замер по центру, точечный замер
Диапазон замера	EV-1 – 18 (цифровой замер ESP/средневзвешенный замер по центру/точечный замер)
Режимы съемки	i/AUTO : i/AUTO/ P : Программная автоматическая экспозиция (возможна программная коррекция)/ A : Автоматическая экспозиция с приоритетом диафрагмы/ S : Автоматическая экспозиция с приоритетом выдержки/ M : Ручная/ART: Художественный фильтр/ SCN : Сюжет/  : Видеозапись
Чувствительность ISO	200 – 6400 (шаг 1/3, 1 EV)
Коррекция экспозиции	±3 EV (шаг 1/3, 1/2, 1 EV)
Баланс белого	
Тип продукта	Устройство приема изображения
Режимы настройки	Автоматический, предварительная настройка баланса белого (8 настроек), пользовательская настройка баланса белого, баланс белого по эталону
Сохранение	
Память	Карта памяти SD/карта памяти SDHC/карта памяти SDXC
Система сохранения	Цифровая запись, JPEG (в соответствии с Правилами разработки для файловых систем фотоаппаратов (DCF)), данные в формате RAW
Применимые стандарты	Exif 2.2, Digital Print Order Format (DPOF), PRINT Image Matching III, PictBridge
Запись звука с фотографиями	Формат Wave
Видеозапись	AVI Motion JPEG
Звук	PCM 44,1 кГц
Воспроизведение	
Формат отображения	Покадровое воспроизведение, просмотр с увеличением, индекс, отображение календаря

Серийная съемка	
Режимы	Однокадровый режим съемки, репортажная съемка, автоспуск
Репортажная съемка	3 кадра в сек.
Автоспуск	Время срабатывания: 12 сек., 2 сек.
Внешняя вспышка	
Синхронизация	Синхронизация с фотоаппаратом за 1/180 сек. или менее
Режим управления вспышкой	TTL-AUTO (режим предварительной вспышки TTL), AUTO, MANUAL
Крепление вспышки	Разъем «горячий башмак»
Разъем для внешнего подключения	
Универсальный разъем (разъем USB, разъем AV), миниразъем HDMI (тип C), порт для подключения аксессуаров	
Питание	
Аккумулятор	Литиево-ионный аккумулятор (BLS-5), 1 шт.
Размеры и масса	
Размеры	115,4 мм (Ш) × 72,7 мм (В) × 42,0 мм (Г) (без выступающих частей)
Вес	Приблизительно 362 г (включая аккумулятор и карту памяти)
Условия эксплуатации	
Температура	0 – 40 °C (эксплуатация)/–20 – 60 °C (хранение)
Влажность	30 – 90 % (эксплуатация)/10 – 90 % (хранение)

HDMI, эмблема HDMI и High-Definition Multimedia Interface являются торговыми марками или зарегистрированными торговыми марками компании HDMI Licensing LLC.



Аккумулятор и зарядное устройство

■ Литиево-ионный аккумулятор BLS-5

МОДЕЛЬ №	BLS-5
Тип продукта	Перезаряжаемый ионно-литиевый аккумулятор
Номинальное напряжение	7,2 В постоянного тока
Номинальная емкость	1150 мАч
Количество циклов заряда	Приблизительно 500 циклов (в зависимости от условий эксплуатации)
Температура окружающей среды	0 – 40 °C (зарядка)
Размеры	Приблизительно 35,5 мм (Ш) × 12,8 мм (В) × 55 мм (Г)
Вес	Приблизительно 44 г

■ Зарядное устройство для литиево-ионного аккумулятора BCS-5

МОДЕЛЬ №	BCS-5
Номинальное входное напряжение	100–240 В переменного тока (50/60 Гц)
Номинальное выходное напряжение	8,35 В постоянного тока, 400 мА
Длительность зарядки	Приблизительно 3 часа 30 минут (при комнатной температуре при использовании BLS-5)
Температура окружающей среды	0 – 40 °C (эксплуатация)/–20 – 60 °C (хранение)
Размеры	Приблизительно 62 мм (Ш) × 38 мм (В) × 83 мм (Г)
Вес	Приблизительно 70 г (без кабеля переменного тока)

* Кабель переменного тока, поставляемый с этим устройством, предназначен для использования только с этим устройством и не может использоваться с другими устройствами. Не используйте кабели других устройств с данным устройством.

ХАРАКТЕРИСТИКИ МОГУТ МЕНЯТЬСЯ БЕЗ УВЕДОМЛЕНИЯ
И ОБЯЗАТЕЛЬСТВ СО СТОРОНЫ ИЗГОТОВИТЕЛЯ.

МЕРЫ ПРЕДОСТОРОЖНОСТИ



ОСТОРОЖНО
ОПАСНОСТЬ УДАРА
ТОКОМ НЕ ОТКРЫВАТЬ



ОСТОРОЖНО: ЧТОБЫ СНИЗИТЬ ОПАСНОСТЬ УДАРА ЭЛЕКТРИЧЕСКИМ ТОКОМ, НЕ СНИМАЙТЕ КРЫШКУ (ИЛИ ЗАДНЮЮ КРЫШКУ). ВНУТРИ НЕТ ЧАСТЕЙ, ПОДЛЕЖАЩИХ ОБСЛУЖИВАНИЮ ПОЛЬЗОВАТЕЛЕМ. ДЛЯ ОБСЛУЖИВАНИЯ ОБРАЩАЙТЕСЬ К КВАЛИФИЦИРОВАННОМУ ТЕХНИЧЕСКОМУ ПЕРСОНАЛУ OLYMPUS.



Восклицательный знак, заключенный в треугольник, обращает ваше внимание на важные инструкции по эксплуатации и техобслуживанию в документации, прилагаемой к продукту.



ОПАСНО

Использование продукта без учета информации, помещенной под этим символом, может привести к серьезному увечью или даже смерти.



ПРЕДУПРЕЖДЕНИЕ

Использование продукта без учета информации, помещенной под этим символом, может привести к увечью или даже смерти.



ОСТОРОЖНО

Использование продукта без учета информации, помещенной под этим символом, может привести к легким травмам, порче оборудования и потере ценной информации.

ПРЕДУПРЕЖДЕНИЕ!

ВО ИЗБЕЖАНИЕ РИСКА ПОЖАРА ИЛИ УДАРА ЭЛЕКТРИЧЕСКИМ ТОКОМ НИКОГДА НЕ РАЗБИРАЙТЕ ЭТОТ ПРОДУКТ, НЕ ДОПУСКАЙТЕ ПОПАДАНИЯ ВОДЫ И НЕ РАБОТАЙТЕ В УСЛОВИЯХ ВЫСОКОЙ ВЛАЖНОСТИ.

Меры предосторожности общего характера

Прочтите все инструкции. До начала использования продукта прочтите все инструкции по эксплуатации. Храните все руководства и документы для будущих обращений.

Очистка. Всегда отключайте данный прибор от настенной розетки перед очисткой. Для очистки следует использовать только слегка влажную ткань. Ни при каких обстоятельствах не используйте для очистки этого прибора жидкие или аэрозольные чистящие средства, а также любые органические растворители.

Аксессуары. В целях личной безопасности и во избежание повреждения продукта используйте только аксессуары, рекомендованные компанией Olympus.

Вода и влажность. Меры предосторожности для продуктов во влажной среде см. в разделах о герметизации.

Размещение. Во избежание повреждения продукта надежно укрепляйте его на прочно установленных штативах, стойках или кронштейнах.

Источник питания. Этот продукт следует подключать только к источнику питания, указанному на маркировочной наклейке.

Посторонние предметы. Во избежание травмы никогда не вставляйте в прибор металлические предметы.

Нагрев. Никогда не используйте и не храните этот продукт вблизи источников тепла, таких как батарея отопления, обогреватель, плита или любое оборудование или устройство, производящее тепло, включая стереоусилители.

Меры предосторожности при обращении с продуктом

⚠ ПРЕДУПРЕЖДЕНИЕ

- Не используйте этот фотоаппарат вблизи легковоспламеняющихся или взрывоопасных газов.
- Не фотографируйте людей (младенцев, маленьких детей и т. д.) со вспышкой с близкого расстояния.

Фотоаппарат должен находиться не ближе, чем в 1 метре от лиц объектов съемки. Срабатывание вспышки слишком близко от глаз снимаемого человека может вызвать временную потерю зрения.

- Держите фотоаппарат вне досягаемости маленьких детей.

Использовать и хранить фотоаппарат следует вне досягаемости маленьких детей во избежание следующих опасных ситуаций, могущих повлечь серьезную травму:

- Ребенок может запутаться в ремешке фотоаппарата и задохнуться.

- Ребенок может нечаянно проглотить аккумулятор, карты памяти или мелкие детали.
- Ребенок может нечаянно включить вспышку, направив ее в глаза себе или другому ребенку.
- Ребенок может нечаянно нанести себе травму подвижными частями фотоаппарата.
- **Не смотрите через фотоаппарат на солнце или на сильные источники света.**
- **Не используйте и не храните фотоаппарат в пыльных или влажных местах.**
- **При срабатывании вспышки не закрывайте ее рукой.**

⚠ ОСТОРОЖНО

- **Немедленно прекратите использование фотоаппарата, если заметите какие-либо необычные запахи, шум или дым, исходящие из него.**

Никогда не извлекайте аккумуляторы голыми руками, это может привести к пожару или ожогу рук.

- **При обращении и работе с фотоаппаратом следует избегать влажных рук.**
- **Не оставляйте фотоаппарат в местах, где он может подвергнуться воздействию очень высоких температур.**

Это может привести к порче частей и, при определенных обстоятельствах, к возгоранию фотоаппарата.

Не используйте зарядное устройство, если они накрыты (например, одеялом). Это может вызвать перегрев, ведущий к пожару.

- **Также при обращении с фотоаппаратом следует соблюдать осторожность во избежание низкотемпературного ожога.**

Если в фотоаппарате имеются металлические детали, перегрев может привести к низкотемпературному ожогу. Обратите внимание на следующее:

- При длительном использовании фотоаппарат нагревается. При обращении с фотоаппаратом в таком состоянии возможен низкотемпературный ожог.
- В местах, подверженных воздействию очень низких температур, температура корпуса фотоаппарата может быть ниже температуры окружающей среды. По возможности при пользовании фотоаппаратом на морозе следует надевать перчатки.
- **Будьте осторожны с ремешком.**
Будьте осторожны с ремешком, когда носите фотоаппарат. Он может легко зацепиться за что-нибудь и привести к серьезным повреждениям.

Меры предосторожности при обращении с аккумулятором

Следуйте этим важным указаниям во избежание протечки, перегрева, возгорания, взрыва аккумуляторов, а также ударов током или ожогов.

⚠ ОПАСНО

- В фотоаппарате используются литиевые аккумуляторные батареи, рекомендованные Olympus. Заряжать аккумулятор следует с помощью рекомендованного зарядного устройства. Не следует использовать другие зарядные устройства.
- Никогда не нагревайте и не сжигайте аккумуляторы.
- Принимайте меры предосторожности при хранении и обращении с аккумуляторами, чтобы предотвратить их контакт с любыми металлическими предметами, такими как украшения, булавки, скрепки и т. д.
- Никогда не храните аккумуляторы в местах, где на них воздействует прямой солнечный свет или высокие температуры – в автомобиле, вблизи источника тепла и т. д.
- Во избежание протечки аккумулятора или повреждения его контактов тщательно следуйте всем инструкциям, касающимся эксплуатации аккумуляторов. Никогда не пытайтесь разобрать аккумулятор или каким-либо образом изменить его при помощи пайки и т. п.
- В случае попадания аккумуляторной жидкости в глаза немедленно промойте их чистой, холодной проточной водой и обратитесь за медицинской помощью.
- Аккумуляторы следует хранить вне досягаемости маленьких детей. Если ребенок нечаянно проглотит аккумулятор, немедленно обратитесь за медицинской помощью.

⚠ ПРЕДУПРЕЖДЕНИЕ

- Аккумуляторы всегда должны быть сухими.
- Во избежание протечки аккумуляторов, перегрева, возникновения пожара или взрыва используйте только аккумуляторы, рекомендованные для эксплуатации с данным продуктом.
- Вставляйте аккумулятор осторожно, как описано в инструкции по эксплуатации.
- Если аккумуляторы не заряжаются за положенное время, прекратите зарядку и не используйте их.
- Не используйте треснувший или сломанный аккумулятор.
- Если аккумулятор течет, изменяет цвет или деформируется, либо иным образом изменяет свойства, прекратите использовать фотоаппарат.
- При попадании аккумуляторной жидкости на одежду или кожу, немедленно снимите одежду и промойте пострадавшее место чистой проточной водой. Если жидкость вызвала ожог кожи, немедленно обратитесь за медицинской помощью.
- Не подвергайте аккумуляторы сильным ударам или продолжительной вибрации.

⚠ ОСТОРОЖНО

- Перед установкой необходимо проверить аккумулятор на отсутствие протечек, изменения цвета, вздутий и любых других отклонений от нормы.
- При продолжительном использовании аккумуляторы могут нагреваться. Во избежание ожогов, не следует вынимать аккумулятор сразу после пользования фотоаппаратом.

- Всегда вынимайте аккумулятор перед длительным хранением фотоаппарата.
- В фотоаппарате используются литиевые аккумуляторные батареи, рекомендованные к использованию Olympus. Не следует использовать другие типы аккумуляторов. Для безопасной и правильной эксплуатации аккумулятора перед его установкой следует внимательно прочитать руководство по его эксплуатации.
- Загрязнение контактов аккумулятора может привести к ненадежному соединению. Перед использованием протрите аккумулятор чистой сухой тканью.
- При первом использовании или после длительного хранения следует полностью зарядить аккумулятор.
- При работе фотоаппарата от аккумуляторов при низкой температуре старайтесь не давать замерзнуть фотоаппарату и запасным аккумуляторам. Аккумуляторы, севшие на холоде, могут восстановиться после того, как согреются при комнатной температуре.
- Число снимков, которые можно сделать, может быть различным в зависимости от условий съемки или аккумуляторов.
- Перед длительной поездкой, особенно перед поездкой за границу, рекомендуется приобрести дополнительные аккумуляторы. Во время поездки могут возникнуть трудности с приобретением необходимых аккумуляторов.
- Если фотоаппарат не будет использоваться на протяжении длительного периода времени, храните его в прохладном месте.
- Утилизируйте аккумуляторы, чтобы сохранить ресурсы нашей планеты. Выбрасывая израсходованные аккумуляторы, закройте их положительные и отрицательные выводы и обязательно соблюдайте местные правила и положения.
- При установке на штатив отрегулируйте положение фотоаппарата при помощи головки штатива. Не раскачивайте фотоаппарат.
- Не оставляйте фотоаппарат направленным непосредственно на солнце. Это может привести к повреждению объектива или шторки затвора, искажению цвета, и даже к пожару.
- Не прикасайтесь к электрическим контактам фотоаппарата и к линзам сменного объектива. При снятии объектива не забудьте закрыть фотоаппарат крышкой.
- Перед длительным хранением фотоаппарата извлеките аккумулятор. Выберите прохладное, сухое место хранения, чтобы не допустить появления конденсата или плесени внутри фотоаппарата. После периода хранения проверьте фотоаппарат, включив его и нажав кнопку спуска затвора, чтобы убедиться в его исправности.
- Использование фотоаппарата в зоне воздействия магнитного или электромагнитного поля, радиоволн или высокого напряжения, например, рядом с телевизором, микроволновой печью, игровой приставкой, громкоговорителями или крупноформатным монитором, теле- или радиобашней или опорами линии электропередачи, может привести к неполадкам в его работе. В таком случае выключите и снова включите фотоаппарат перед продолжением работы.
- Всегда соблюдайте ограничения для условий использования, приведенные в руководстве к фотоаппарату.
- Не прикасайтесь и не протирайте устройство приема изображения фотоаппарата.

ЖК-экран

Меры предосторожности при эксплуатации

- Для защиты высокоточных технологий, использованных в данном продукте, никогда не оставляйте фотоаппарат в перечисленных ниже местах, как при использовании, так и при хранении:
 - Места с высокими значениями или значительными колебаниями температуры и/или влажности. Под прямым солнечным светом, на пляже, в запечатом автомобиле или вблизи других источников тепла (плита, радиатор и т. д.) или рядом с увлажнителями.
 - В местах, где много песка или пыли.
 - Вблизи горячих предметов или взрывчатых веществ.
 - В сырых местах, например, в ванной комнате или под дождем. При использовании продуктов в герметичном исполнении прочтите соответствующие руководства.
 - В местах, подверженных сильной вибрации.
- Никогда не роняйте фотоаппарат и не подвергайте его сильным ударам или вибрации.
- Избегайте сильного давления на экран; от этого изображение может сделаться нечетким, что приведет к неполадкам при воспроизведении или к повреждению экрана.
- В нижней/верхней части экрана может появиться светлая полоса, но это не является неисправностью.
- Если объект ориентирован по диагонали, его края могут казаться на экране зигзагообразными. Это не является неисправностью; это будет меньше заметно в режиме воспроизведения.
- В местах с низкими температурами для включения ЖК-экрана может потребоваться длительное время, или его цвета могут временно изменяться. При использовании фотоаппарата на сильном морозе будет полезно время от времени помещать его в теплое место. ЖК-экран, плохо работающий из-за холода, восстановится при нормальной температуре.
- Жидкокристаллический экран этого монитора сделан по высокоточной технологии. Однако, на ЖК-экране могут появляться постоянные черные или яркие участки. В силу собственных свойств или угла, под которым вы смотрите на экран, участок может быть неоднородным по цвету и яркости. Это не является неисправностью.

Объектив

- Не погружать в воду и беречь от брызг.
- Не следует ронять или прикладывать значительное усилие.
- Не следует держать фотоаппарат за подвижную часть объектива.
- Не следует трогать поверхность линзы.
- Не следует трогать контактные поверхности.
- Не следует подвергать резким изменениям температуры.
- Диапазон температур эксплуатации составляет от -10 до 40°C . Всегда используйте объектив в пределах этого диапазона температур.

Предусмотренные законодательно и прочие уведомления

- Фирма Olympus не делает заявлений и не дает гарантий в отношении любого ущерба или выгоды, ожидаемых при использовании данного устройства на законном основании, или любых запросов от третьих лиц, вызванных ненадлежащим использованием этого продукта.
- Фирма Olympus не делает заявлений и не дает гарантий в отношении любого ущерба или выгоды, ожидаемых при использовании данного устройства на законном основании, возникших в результате удаления данных изображения.

Ограничение гарантии

- Компания Olympus не делает заявлений и не дает гарантий, как явных, так и подразумеваемых, посредством или в отношении любого содержания данных письменных материалов или программного обеспечения, и ни при каких обстоятельствах не будет нести ответственность по любой подразумеваемой гарантии товарного состояния или пригодности для любых конкретных целей или за любой косвенный, побочный или непрямой ущерб (включая ущерб от потери коммерческой выгоды, препятствия в бизнесе и потери коммерческой информации, но не ограничиваясь ими), возникающий в результате использования или неспособности использовать эти письменные материалы или программное обеспечение или оборудование. В некоторых странах запрещено исключать или ограничивать ответственность за вытекающие или побочные убытки или за косвенные гарантии, поэтому ограничения, приведенные выше, могут на вас не распространяться.
- Компания Olympus сохраняет за собой все права на данное руководство.

Предупреждение

Фотографирование без разрешения или использование материалов, защищенных авторским правом, могут представлять собой нарушение применимых норм защиты авторского права. Фирма Olympus не принимает на себя ответственности за фотографирование без разрешения, использование материалов или другие действия, могущие нарушить права владельцев авторского права.

Уведомление о защите авторским правом

Все права защищены. Ни одна часть данных письменных материалов или любого программного обеспечения не подлежит воспроизведению или использованию в любой форме или любыми средствами,

электронными или механическими, включая фотокопирование и запись или использование любого способа хранения информации и поисковой системы без предварительного письменного разрешения от фирмы Olympus. Не предусматривается ответственность в отношении использования информации, содержащейся в данных письменных материалах или программном обеспечении или за ущерб, наступивший в результате использования содержащейся в них информации. Фирма Olympus сохраняет за собой право на изменение свойств и содержания данной публикации или программного обеспечения без обязательств или предварительного уведомления.

Уведомление FCC (Федеральной комиссии связи США)

- Радио- и телевизионные помехи (Изменения или модификации, не одобренные явно изготовителем, могут привести к лишению пользователя права на использование данного оборудования. Это оборудование было испытано, и было сделано заключение о его соответствии пределам для цифровых устройств класса В, в соответствии с частью 15 Правил FCC. Эти ограничения разработаны для обеспечения разумной защиты от помех в жилых районах. Это оборудование производит, использует и может излучать энергию на радиочастотах и в случае несоблюдения инструкций при установке и использовании может создавать помехи радиосвязи. Однако нет гарантии, что помехи не возникнут в конкретном случае установки. Если данное оборудование вызывает вредные помехи радио- и телевизионному приему, что можно определить посредством включения и выключения оборудования, пользователь может попытаться устранить помехи одним из следующих способов:
 - Настроить или переместить приемную антенну.
 - Увеличить расстояние между фотоаппаратом и приемником.
 - Подключить оборудование к розетке с другим контуром, чем тот, к которому подключен приемник.
 - Обратитесь за помощью к Вашему продавцу или опытному радио/ТВ-технику. Для подключения фотоаппарата к порту USB персональных компьютеров (ПК) следует использовать только поставляемый фирмой OLYMPUS кабель USB.

Любые неразрешенные изменения или модификации данного оборудования могут привести к лишению пользователя права на его использование.

Используйте только специальные аккумуляторы и зарядные устройства

Компания Olympus настоятельно рекомендует использовать с данным фотоаппаратом только специализированные аккумуляторы и зарядные устройства.

Использование аккумуляторов и/или зарядных устройств сторонних производителей может привести к пожару или увечьям вследствие протекания, перегрева, возгорания или других поврежденных аккумуляторов. Компания Olympus не несет ответственности за несчастные случаи или ущерб, произошедшие в результате использования аккумуляторов и/или зарядных устройств сторонних производителей.

Для покупателей в Северной и Южной Америке

Для покупателей в США

Заявление о соответствии

Модель : E-PL2

Торговая марка : OLYMPUS

Ответственное лицо : **OLYMPUS IMAGING AMERICA INC.**

Адрес : 3500 Corporate Parkway, P. O. Box 610, Center Valley, PA 18034-0610, USA

Телефон : 484-896-5000

Проверено на соответствие стандартам FCC

Для ДОМАШНЕГО ИЛИ ОФИСНОГО ИСПОЛЬЗОВАНИЯ

Это устройство удовлетворяет части 15 правил FCC. Эксплуатация устройства подпадает под следующие условия:

- (1) Это устройство не должно вызывать вредоносных помех
- (2) Устройство должно выдерживать любые помехи, в т.ч. приводящие к неправильной работе.

Для покупателей в Канаде

Данное цифровое устройство отвечает требованиям канадского стандарта ICES-003.

Для покупателей в Европе



Знак «CE» указывает, что данный продукт соответствует европейским требованиям по безопасности, охране здоровья, защите окружающей среды и потребителя. Фотоаппараты со знаком «CE» предназначены для продажи в Европе.



Этот символ [перечеркнутый мусорный бак на колесиках, Директива ЕС об отходах «WEEE», приложение IV] указывает на раздельный сбор мусора для электрического и электронного оборудования в странах ЕС. Пожалуйста, не выбрасывайте это устройство вместе с бытовыми отходами. Пожалуйста, для утилизации данного продукта пользуйтесь действующими в Вашей стране системами возврата и сбора для утилизации.



Этот символ [перечеркнутый мусорный бак на колесиках, Директива ЕС об отходах 2006/66/EC, приложение II] указывает на раздельный сбор использованных элементов питания в странах ЕС. Пожалуйста, не выбрасывайте элементы питания вместе с бытовыми отходами. Пожалуйста, для утилизации использованных элементов питания пользуйтесь действующими в Вашей стране системами возврата и сбора для утилизации.

Гарантийные условия

- 1 В случае неисправности продукта несмотря на его надлежащее использование (в соответствии с имеющимися в комплекте инструкциями по обращению с продуктом и его эксплуатации), в течение гарантийного периода, в соответствии с применимым национальным законодательством, после даты покупки у авторизованного дистрибьютора компании Olympus внутри сферы коммерческой деятельности компании Olympus Europa Holding GmbH согласно перечню авторизованных дистрибьюторов на сайте: <http://www.olympus.com>, данный продукт подлежит бесплатному ремонту или бесплатной замене на усмотрение компании Olympus. Для предъявления прав по настоящей гарантии покупатель должен представить продукт до окончания гарантийного периода в соответствии с применимым национальным законодательством дилеру, у которого был приобретен продукт, или в любой сервисный центр компании Olympus в области коммерческой деятельности компании Olympus Europa Holding GmbH, как указано на сайте: <http://www.olympus.com>. В течение одного года действия общемировой гарантии покупатель может сдать продукт в любой сервисный центр компании Olympus. Примите во внимание, что сервисные центры компании Olympus имеются не во всех странах.
- 2 Покупатель обязан доставить продукт дилеру или в авторизованный сервисный центр компании Olympus на свой собственный риск и несет все расходы, связанные с доставкой продукта.

Гарантийные условия

- 1 «Компания OLYMPUS IMAGING CORP. (Shinjuku Monolith, 2-3-1 Nishi-Shinjuku, Shinjuku-ku, Токуо 163-0914, Japan) предоставляет общемировую гарантию, сроком действия на один год. Для выполнения любого ремонта, согласно условиям гарантии, данная общемировая гарантия должна быть предъявлена в авторизованный сервисный центр компании Olympus. Данная гарантия действительна только в случае, если в авторизованный сервисный центр компании Olympus предъявляются гарантийный сертификат и доказательство покупки. Примите во внимание, что данная гарантия является дополнением и никоим образом не затрагивает законных прав покупателя на гарантийное обслуживание в соответствии с применимым национальным законодательством, регулирующим продажу потребительских товаров, перечисленных выше».
- 2 Эта гарантия не покрывает случаи, приведенные ниже, и покупателю потребуются оплатить счет за ремонт даже тех неисправностей, которые случились на протяжении вышеупомянутого гарантийного периода.

- (а) Любые неисправности, обусловленные неправильным обращением (например использованием по назначению, не указанному в инструкциях по обращению с продуктом или в других разделах руководства по эксплуатации, и т.д.).
 - (б) Какие-либо неисправности, которые возникли вследствие ремонта, модификации, чистки и т.д., выполненных не компанией Olympus или не авторизованным сервисным центром Olympus.
 - (в) Любые неисправности и повреждения, обусловленные перевозкой, падением, ударом и т. п. после приобретения продукта.
 - (г) Какие-либо неисправности или повреждения, которые возникли вследствие пожара, землетрясения, наводнения, удара молнии, других природных катастроф, загрязнения окружающей среды и нестабильного электрического напряжения.
 - (д) Какие-либо неисправности, которые возникли вследствие небрежного или неправильного хранения (например, хранение продукта в условиях повышенной температуры или влажности, вблизи репеллентов или вредных лекарственных средств и т.д.), неправильного технического обслуживания и т.д.
 - (е) Какие-либо неисправности, которые возникли вследствие использования израсходованных источников питания и т.д.
 - (ё) Какие-либо неисправности, которые возникли вследствие попадания внутрь корпуса продукта песка, грязи и т.д.
 - (ж) Если данный гарантийный сертификат не возвращен вместе с продуктом.
 - (з) В случае любых поправок, сделанных на гарантийном сертификате, относительно года, месяца и дня покупки, фамилии покупателя, имени дилера и серийного номера.
 - (и) Если вместе с данным гарантийным сертификатом не предъявлены документы, подтверждающие покупку.
- 3 Настоящая гарантия распространяется только на продукт; гарантия не распространяется на любые другие аксессуары, в том числе на футляр, ремешок, крышку объектива и батареи.
- 4 В соответствии с этой гарантией единственной обязанностью компании Olympus является ремонт и замена изделия. Любая ответственность в соответствии с данной гарантией за непрямой или косвенный ущерб или убытки любого рода, понесенные покупателем вследствие неисправности продукта, в частности, любой ущерб или повреждение, причиненные каким-либо объективам, пленкам, другому оборудованию и аксессуарам, используемым вместе с продуктом, а также за любые убытки, обусловленные задержкой ремонта или потерей данных, исключается. Это не затрагивает обязательных норм закона.

Указания по гарантийному обслуживанию

- 1 Настоящая гарантия имеет силу только при условии надлежащего заполнения компанией Olympus или авторизованным дилером гарантийного сертификата или других документов, содержащих достаточное подтверждение. Поэтому позаботьтесь о том, чтобы были полностью вписаны ваша фамилия, имя дилера, серийный номер, а также год, месяц и день покупки, или чтобы к данному гарантийному сертификату был приложен оригинал счета или документа о покупке (с указанием имени дилера, даты покупки и типа продукта). Компания Olympus оставляет за собой право отказаться от предоставления бесплатных услуг в случае, если не заполнен гарантийный сертификат, не приложен вышеуказанный документ или содержащиеся в нем сведения неполны или неразборчивы.
- 2 Так как дубликат настоящего гарантийного сертификата не выдается, храните его в надежном месте.
 - Список сертифицированных международных сервисных центров Olympus находится на сайте: <http://www.olympus.com>.

Торговые марки

- IBM является зарегистрированной торговой маркой компании International Business Machines Corporation.
- Microsoft и Windows являются зарегистрированными торговыми марками корпорации Microsoft Corporation.
- Macintosh является зарегистрированной торговой маркой Apple Computers Inc.
- Эмблемы SDHC и SDXC являются торговыми марками.
- функция «Shadow Adjustment Technology» содержит запатентованные технологии компании Apical Limited.
- Все прочие названия компаний и продуктов являются зарегистрированными торговыми марками и/или торговыми марками их соответствующих владельцев.
- Micro Four Thirds и эмблема Micro Four Thirds являются торговыми марками или зарегистрированными торговыми марками корпорации OLYMPUS IMAGING в Японии, США, странах Европейского Союза и в других странах.
- «PENPAL» употребляется для обозначения OLYMPUS PENPAL.
- Стандарты файловых систем фотокамера, упоминаемые в данном руководстве – это стандарты «Правил разработки для файловых систем фотоаппаратов/DCF», установленные ассоциацией JEITA (Japan Electronics and Information Technology Industries Association).



apical

Указатель



























Обозначения





Меню съемки 1.....	110
Меню съемки 2.....	110
Меню воспроизведения.....	110
Меню настроек.....	77, 110
Пользовательское меню.....	78, 111
Меню порта для подключения аксессуаров.....	90
AF/MF.....	78
BUTTON/DIAL.....	79
RELEASE.....	80
DISP/PC.....	80
EXP/ISO.....	81
CUSTOM.....	82
COLOR/WB.....	82
RECORD/ERASE.....	83
MOVIE.....	85
UTILITY.....	85
OLYMPUS PENPAL SHARE.....	90
OLYMPUS PENPAL ALBUM.....	90
ELECTRONIC VIEWFINDER.....	90
L (большое).....	44
M (среднее).....	44, 83
S (маленькое).....	44, 83
RC MODE.....	89
(выбор языка).....	77
MENU DISPLAY.....	77, 78
SET HOME.....	79
LOCK.....	80
INFO SETTINGS.....	80
CONTROL SETTINGS.....	80
CLOSE UP MODE.....	81
FACE PRIORITY.....	37, 81
(звуковой сигнал).....	81
SLOW LIMIT.....	82
X-SYNC.....	82
ZOOM IN.....	82
SET.....	83
MODE.....	58
WARNING LEVEL.....	85
HOME.....	86

REC.....	86
FISHEYE EFFECT.....	17
WIDE-ANGLE.....	17
MACRO.....	17

A – Z



ADDRESS BOOK.....	69, 90
AE BKT.....	54
AEL METERING.....	81
AEL/AFL.....	79, 85, 86
AEL/AFL MEMO.....	79
AF AREA.....	35
AF MODE.....	34, 78
ALBUM MEM. SETUP.....	90
ALBUM MEM. USAGE.....	90
ALL	82
ALL ERASE.....	64
ALL TARGETS.....	35
ANTI-SHOCK	82
ART LV MODE.....	80
ASPECT.....	63
B (основной).....	44
B&W FILTER.....	43
BACKLIT LCD.....	81, 86
BEACH & SNOW	17
BGM.....	62
BLACK & WHITE.....	63
BRACKETING.....	54
BULB FOCUSING.....	79
BULB TIMER.....	82
BUTTON FUNCTION.....	79
BUTTON TIMER.....	79
C-AF (постоянный автофокус).....	34
C-AF+TR (слеящий автофокус).....	34
CANDLE	17
CARD SETUP.....	64, 96
CHILDREN	17
COLOR SPACE.....	82
CONTRAST.....	43
COPY ALL.....	69
COPYRIGHT SETTINGS.....	84
CUSTOM	42

DIAL DIRECTION.....	79	LIVE VIEW BOOST.....	81
DIAL FUNCTION.....	79	LOW KEY 	17, 43
DIORAMA 	16	MACRO 	17
DIS MODE 	17	METERING.....	39, 81
DOCUMENTS 	17	MF (ручной фокус).....	34, 86
dpi SETTING.....	84	MF ASSIST.....	79
DPOF.....	73	MODE GUIDE.....	81
DRAMATIC TONE 	16	MONOTONE 	42
EDIT FILENAME.....	84	MOVIE PLAY.....	59
EFFECT.....	43	MOVIE 	59, 85
ERASE SELECTED.....	64	MOVIE+STILL.....	85, 88
EV STEP.....	81	MTP.....	72
EVF ADJUST.....	90	MULTIPLE EXPOSURE 	53
EXPOSURE SHIFT.....	85	MUTED 	42
F (точный).....	44	MY OLYMPUS PENPAL.....	90
FILE NAME.....	84	N (нормальный).....	44
e-PORTRAIT 	17, 63	NATURAL 	42
FIREWORKS 	17	NATURE MACRO 	17
FIRMWARE.....	77	NIGHT SCENE 	17
FL BKT.....	55	NIGHT+PORTRAIT 	17
Fn FACE DETECT.....	86	NOISE FILTER.....	82
FOCUS RING.....	79	NOISE REDUCT.....	82
FORMAT.....	93	NTSC.....	66, 80
GRADATION.....	43	OLYMPUS PENPAL.....	68, 90
GRAINY FILM 	16	PAL.....	66, 80
HD.....	44	PANORAMA 	17, 52
HDMI.....	66, 80	PICT. TONE.....	43
HIGH KEY 	17, 43	PictBridge.....	74
HISTOGRAM SETTINGS.....	81	PICTURE COPY SIZE.....	90
i-ENHANCE 	42	PICTURE MODE.....	42
IMAGE ASPECT.....	45	PICTURE SEND SIZE.....	90
IMAGE OVERLAY.....	65	PIN HOLE 	16
IMAGE STABILIZER IS	47	PIXEL COUNT.....	83
IS (стабилизатор изображения).....	47	PIXEL MAPPING.....	96
ISO.....	45, 81	PLEASE WAIT.....	68, 90
ISO BKT.....	54	POP ART 	16
ISO STEP.....	81	PORTRAIT 	42
ISO-AUTO.....	82	PORTRAIT 	17
ISO-AUTO SET.....	81	PREVIEW.....	49
JPEG.....	44	PRINT.....	74
JPEG EDIT.....	63	PRIORITY SET.....	84
LANDSCAPE 	17	QUICK ERASE.....	83
LANDSCAPE+PORTRAIT 	17	RAW.....	44
LIVE GUIDE.....	18	RAW DATA EDIT.....	63

RAW 	86
RAW+JPEG ERASE	83
REC VIEW	77
REDEYE FIX	63
RESET LENS	78
RESET/MYSET	33
RESET PROTECT	64, 90
RLS PRIORITY C	80
RLS PRIORITY S	80
ROTATE	62
S-AF (разовый автофокус)	34
S-AF+MF	34
SATURATION	43, 63
SD	44
SEPIA	63
SF (сверхточный)	44
SHADING COMP	83
SHADOW ADJ	63
SHARPNESS	43
SINGLE TARGET	35
SLEEP	81
SLIDE	62
SOFT FOCUS 	16
SPORT 	17
STORAGE	72
SUNSET 	17
TEST PICTURE	86
USB MODE	81
VIDEO OUT	80
VIVID 	42
VOLUME	81
WB	40, 82
WB BKT	55

А



Автосъемка	56
Автофокус	12, 34, 91
Автоматическая последовательная съемка в диапазоне настроек ISO	55
Автоматическая последовательная съемка в диапазоне настроек автоматической экспозиции	54
Автоматическая последовательная съемка в диапазоне настроек баланса белого	55

Автоматическая последовательная съемка в диапазоне настроек вспышки	55
Автоматическая съемка iAUTO 	10, 11, 18
Автоматический баланс белого	40
Автоспуск 	46
Автофокус на рамке увеличения	36
Аккумулятор	3, 6, 97

Б

Баланс белого WB	40
Баланс белого по эталону 	32, 41

В

Видеосъемка 	13, 58
Вспышка	56
Вспышка с подавлением эффекта «красных глаз» 	56
Выдержка	12, 50, 51
Вырезание 	63, 76

Г

Гистограмма	30, 31
-------------	--------

Д

Добавление звука к снимкам 	65
--	----



З











Зарядное устройство для литиево-ионного аккумулятора	3, 97
Защита 	15
Защита отдельных кадров	15
Значение диафрагмы	12, 49, 51













И

Индекс 	14, 60
Изменение размера 	63

К

Календарное отображение	60
Карта	4, 96
Карта SD/SDHC/SDXC	4, 96
Кнопка INFO	9, 30, 31, 32
Контроль интенсивности вспышки 	57
Коррекция баланса белого 	41
Коррекция тона	32, 38
Коррекция экспозиции 	38

Л	
Литиево-ионный аккумулятор ... 3, 97, 117	
М	
Макросъемка под водой/широкоугольная съемка под водой  / 	86
Медленная синхронизация (ранняя вспышка)  SLOW	56
Медленная синхронизация (ранняя вспышка)/ Вспышка с подавлением эффекта «красных глаз»  SLOW	56
Медленная синхронизация (поздняя вспышка)  SLOW2/2nd CURTAIN	56
Метка автофокуса 	12, 35
Н	
Начальная позиция 	79
О	
Объектив	5, 98
Объективы системы Four Thirds	98
Объективы системы Micro Four Thirds	98
Однокадровый режим съемки 	46
Отключение вспышки 	56
Отображение данных	30, 31
Отображение нескольких изображений	30, 38
П	
Панель управления Live control	20
Панель управления Super control panel	87
Покадровое воспроизведение	60
Покадровое удаление 	15
Пользовательская настройка баланса белого CWB	40
Постоянный автофокус (C-AF)	34
Предустановленный баланс белого	40
Приближенное изображение	36
Принудительная вспышка 	56
Программная коррекция Ps	48
Программная съемка P	48
Просмотр на экране телевизора	66
Просмотр с увеличением Q	14, 61
Простая печать	75
Простые режимы съемки	10
Прямая печать	74

Р	
Размер изображения	44
Разовый автофокус (S-AF)	34
Регулировка яркости монитора 	77
Ремешок	2
Репортажная съемка 	46
Режим вспышки 	56
Режим вспышки Super FP	107
Режим записи 	44, 109
Режим художественного фильтра ART	16
Ручной фокус (MF)	34
Ручная съемка M	51
С	
Слайд-шоу 	62
Сменный объектив M.ZUIKO DIGITAL	98
Состав системы	102
Сохранение информации печати 	73
Средневзвешенный замер по центру 	39
Съемка с открытым затвором	51
Съемка с приоритетом диафрагмы A	49
Съемка с приоритетом выдержки S	50
Съемные объективы	101
Сюжетный режим SCN	17
Т	
Точечный замер 	39
Точечный замер с контролем светлых участков 	39
Точечный замер с контролем теней 	39
У	
Удаление пыли	6, 95
Уровень сжатия	44
Установка даты и времени 	7
Ф	
Фиксация автоматической экспозиции	39
Фиксация фокуса	35
Ц	
Цветовая температура	40
Цифровой замер ESP 	39
Э	
Электронный видоискатель	104

