

OLYMPUS®

ЦИФРОВА ФОТОКАМЕРА

E-PL3

Інструкція користувача

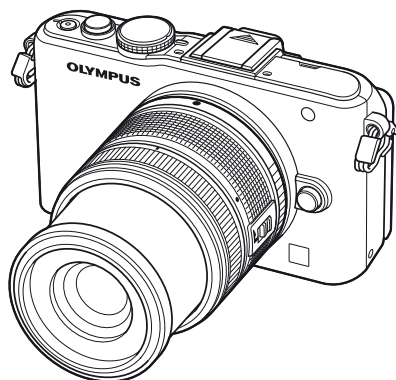

Основний посібник

Швидкий покажчик завдань

Зміст

1. Основи фотографування/
часто використовувані функції
2. Інші функції зйомки
3. Зйомка зі спалахом
4. Зйомка та перегляд відео
5. Параметри відтворення
Надсилання та отримання
зображень
6. Робота із програмним забезпеченням
OLYMPUS Viewer 2[ib]
7. Друк знімків
8. Настроювання камери
Настроювання параметрів
камери
9. Інформація
10. ЗАХОДИ БЕЗПЕКИ
11. Схема системи
12. Покажчик

■ Дякуємо за придбання цифрової камери Olympus. Перш ніж почати користуватися камерою, уважно прочитайте цей посібник для забезпечення оптимальної роботи та подовження терміну служби камери. Зберігайте цей посібник у надійному місці, щоб у майбутньому звертатися до нього за допомогою.

■ Радимо зробити кілька пробних знімків, щоб навчитися користуватися камерою, перш ніж робити важливі знімки.





■ Ілюстрації вікон і камери, наведені в цьому посібнику, створено на етапі розробки камери, тому вони можуть відрізнятися від фактичного вигляду виробу.

■ Зміст цього посібника створено на основі програмно-апаратних засобів фотокамери версії 1.0. У разі додавання та/або модифікації функцій відповідно до оновлень програмно-апаратних засобів фотокамери зміст даного посібника може відрізнятися. Найновішу інформацію можна знайти на веб-сайті компанії Olympus.

Зарєєструйте вашу техніку на сайті www.olympus.eu/register-product та отримайте додаткові переваги від Olympus!

Позначення, використані в цьому посібнику

У посібнику використовуються такі позначення.

 Увага	Важлива інформація про фактори, які можуть призвести до несправностей або порушення у роботі. Також застерігає від виконання недопустимих операцій.
 Примітки	Моменти, на які слід звертати увагу під час користування камерою.
 Поради	Корисна інформація та поради, які допоможуть вам якнайкраще використовувати вашу камеру.
	Сторінки, до яких звертаються за довідкою щодо детального опису або спорідненої інформацією.

Комплектність постачання

Ці компоненти постачаються разом із камерою.

Якщо компонента не вистає або він пошкоджений, зверніться до продавця камери.



Фотокамера



Кришка корпусу



Ремінець

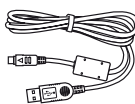

Кабель USB
CB-USB6



AV-кабель
(монофонічний)
CB-AVC3

- Футляр для спалаху
- Програмне забезпечення для комп'ютера
Компакт-диск
- Інструкція користувача
- Гарантійний талон



Інтенсивність
FL-LM1



Літій-іонний
акумулятор
PS-BLS1 (BLS-1)
або BLS-5

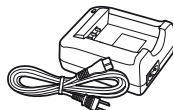

Зарядний
пристрій
PS-BCS1 (BCS-1)
або BCS-5

Приєднання ремінця

1 Протягніть ремінець у напрямку, указаному стрілками.

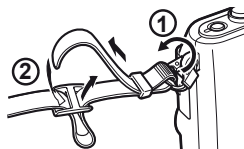

2 Після цього затягніть ремінець, надійно закріпивши його.

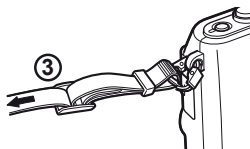

- Прикріпіть другий кінець ремінця до іншого вухка фотокамери у такий самий спосіб

Зарядження та встановлення акумулятора

1 Зарядження акумулятора.

Індикатор зарядження

	BCS-1	BCS-5
Зарядження триває	Світлиться оранжевим	
Зарядження закінчилося	Світлиться синім	Off
Помилка зарядження	Блимає оранжевим	

(Тривалість зарядження: приблизно до 3 год. 30 хв.)

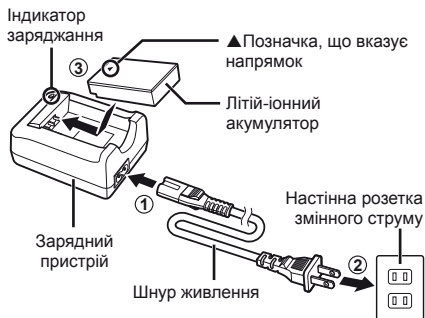

⚠ Увага

- Після завершення зарядження від'єднайте зарядний пристрій від розетки.
- Для зарядження акумуляторів використовуйте тільки сумісні зарядні пристрої. Заряджайте акумулятори BLS-1 за допомогою пристрою BCS-1, а акумулятори BLS-5 за допомогою пристрою BCS-5.

2 Установлення акумулятора.

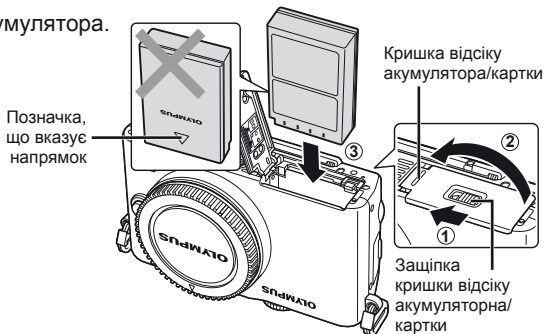

Виймання акумулятора

Перш ніж відкривати або закривати кришку відсіку акумулятора або картки, вимкніть фотокамеру. Щоб вийняти акумулятор, спочатку натисніть фіксатор акумулятора в напрямку стрілки.

⚠ Увага

- Зверніться до уповноваженого дилера чи сервісного центру, якщо вам не вдається витягти акумулятор. Не докладайте надмірних зусиль.

🔧 Примітки

- Якщо передбачається тривала зйомка, рекомендується брати з собою запасний акумулятор для використання, коли заряд основного акумулятора вичерпається.

Вставлення та виймання карток

1 Встановлення картки пам'яті.

- Вставте картку SD/SDHC/SDXC/Eye-Fi (надалі в цій інструкції згадується як «картка») до фіксації.

👉 «Основи використання карток пам'яті» (стор. 99)

! Увага

- Перш ніж вставляти чи виймати картку, вимкніть фотокамеру.

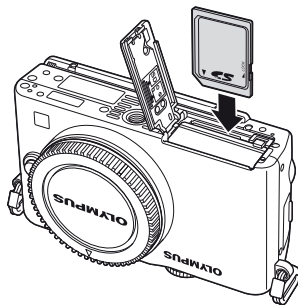

Виймання карти

Злегка натисніть карту, після чого вона буде повністю виштовхнута. Вийміть карту.

! Увага

- Не виймайте акумулятор чи картку, якщо світиться індикатор запису на картку (стор. 24).

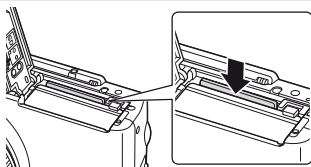

2 Закривання кришки відсіку акумулятора/картки.

- Закрийте кришку і посуньте зачіпку кришки відсіку акумулятора/картки в напрямку, вказаному стрілкою.

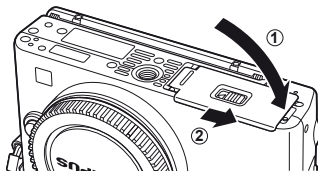

! Увага

- Перед використанням камери закрийте кришку відсіку акумулятора/картки.

Кріплення об'єктива до фотокамери

1 Зніміть кришку корпусу камери та задню кришку об'єктива.

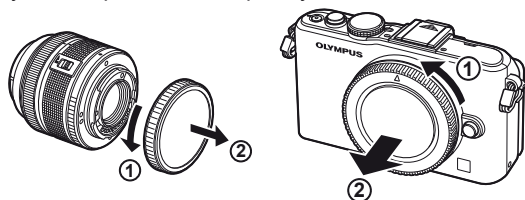

2 Приєднайте об'єктив до камери.

! **Увага**

- Упевніться, що фотокамеру вимкнено.
- Не натискайте кнопку розблокування об'єктива.
- Не торкайтеся внутрішніх деталей фотокамери.

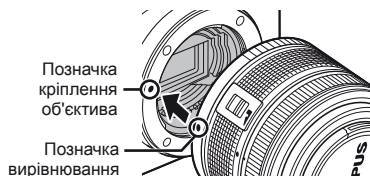

- Зіставте позначку кріплення об'єктива (червона) на камері з позначкою вирівнювання на об'єктиві (червона), а потім вставте об'єктив у корпус камери.
- Повертайте об'єктив у вказаному стрілкою напрямку до клацання.

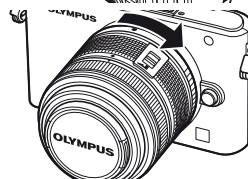

3 Зніміть кришку об'єктива.

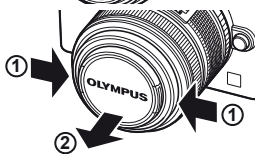

Знімання об'єктива з камери

Утримуючи натиснутою кнопку розблокування об'єктива, поверніть його в напрямку стрілки.

☞ «Змінні об'єктиви» (стор. 100)

Кнопка розблокування об'єктива

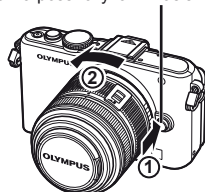

Кріплення спалаху

1 Зніміть кришку з контактів спалаху і приєднайте спалах до камери.

- Закріпіть спалах до кінця, щоб він торкався задньої стінки роз'єму башмака і надійно тримався на місці.



2 Щоб скористатися спалахом, підніміть головку спалаху.

- Опустіть головку спалаху, якщо спалах не використовується.

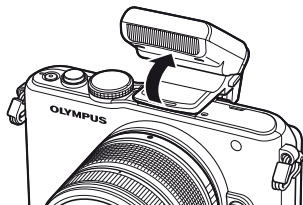

Знімання спалаху

Натисніть та утримуйте перемикач UNLOCK і знімайте спалах.

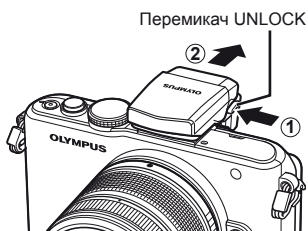

Увімкнення фотокамери

- 1 Натисніть кнопку **ON/OFF**, щоб увімкнути камеру.
 - Після увімкнення камери засвітиться індикатор живлення (синій) та монітор.
 - При ввімкненні камери активується функція усунення пилу для видалення пилу з поверхні фільтра датчика зображення.
 - Щоб вимкнути живлення, натисніть кнопку **ON/OFF** ще раз.
- 2 Встановіть диск режимів у положення **FAUTO**.

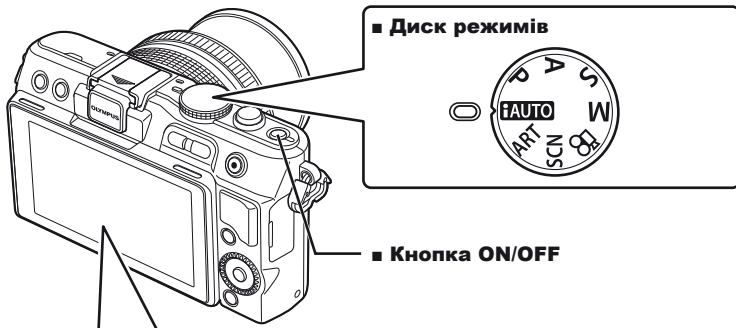

■ Монітор



Рівень заряду акумулятора

- ▬ (зелений): камера готова до зйомки. Відображається протягом прибіл. 10 секунд після увімкнення камери.
- ▬ (зелений): низький рівень заряду акумулятора
- ▬ (блимає червоним): акумулятор потрібно зарядити

Доступна тривалість записування

Кількість кадрів, що залишилася

Користування монітором



Монітор можна встановлювати під різними кутами.

Установлення дати й часу

Інформація про дату та час записується на картку разом зі знімками. До інформації про дату і час додається також назва файлу. Обов'язково встановіть правильну дату та час перед використанням фотокамери.

1 Відкрийте меню.

- Натисніть кнопку **MENU**, щоб відобразилося меню.

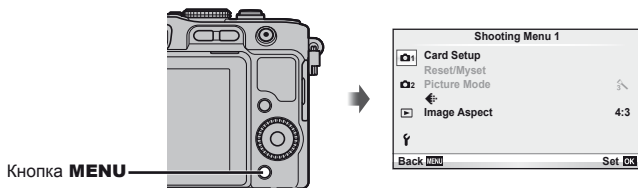

2 Виберіть [f] на вкладці [f] (настроювання).

- За допомогою кнопок Δ ∇ виберіть пункт [f], а потім натисніть кнопку \triangleright .
- Виберіть [f] і натисніть кнопку \triangleright .



3 Установіть дату й час.

- Вибирайте елементи за допомогою кнопок \triangleleft \triangleright .
- Змінійте значення вибраних елементів за допомогою кнопок Δ ∇ .
- Виберіть формат дати за допомогою кнопок Δ ∇ .

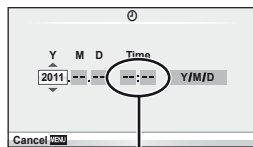

Час відображається у 24-годинному форматі.

4 Збережіть параметри та вийдіть із меню.

- Щоб налаштувати годинник камери та вийти в головне меню, натисніть кнопку \odot .
- Щоб вийти з меню, натисніть кнопку **MENU**.

Назви деталей

Фотокамера

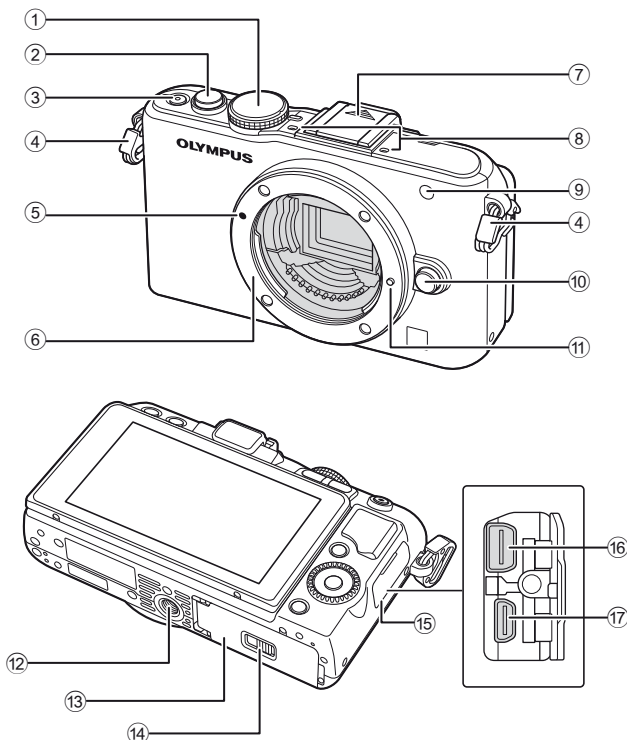

- ① Диск режимів стор. 8, 12
- ② Кнопка спуску затвора..... стор. 13, 14, 36, 92
- ③ Кнопка **ON/OFF** стор. 8
- ④ Вушко для ремінця..... стор. 3
- ⑤ Позначка кріплення об'єктива ... стор. 6
- ⑥ Байонет (перед встановленням об'єктива зніміть кришку з корпусу камери).
- ⑦ Кришка гарячого башмака
- ⑧ Стереомікрофон..... стор. 62, 68
- ⑨ Індикатор автоспуску/підсвічування автофокусування..... стор. 49/стор. 82
- ⑩ Кнопка розблокування об'єктива стор. 6
- ⑪ Фіксатор об'єктива
- ⑫ Роз'єм для штатива
- ⑬ Кришка відсіку акумулятора/картки..... стор. 4
- ⑭ Защипка кришки відсіку акумулятора/картки..... стор. 4
- ⑮ Кришка роз'єму
- ⑯ Мультироз'єм стор. 69, 73, 77
- ⑰ Мікrorоз'єм HDMI (тип D)..... стор. 69

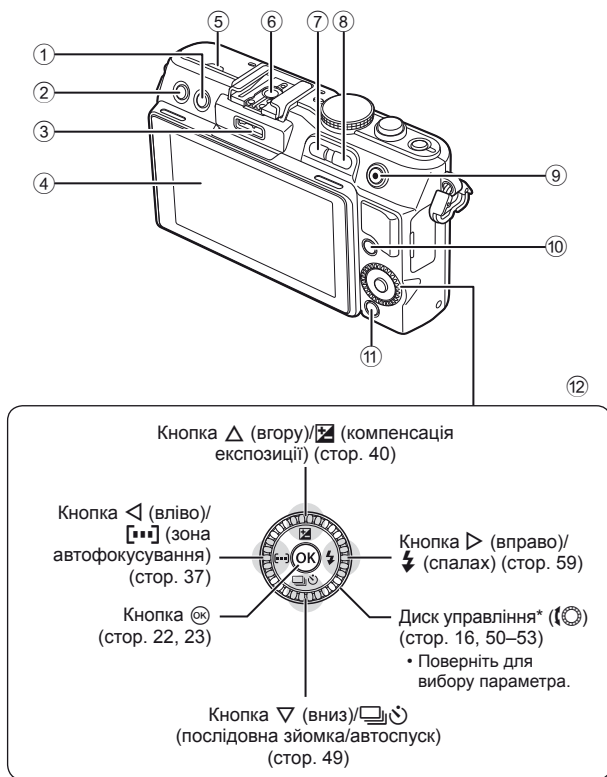

- ① Кнопка ⏏ (стирання)..... стор. 17, 63
- ② Кнопка ⏻ (відтворення)... стор. 16, 63
- ③ Гніздо для аксесуарів... стор. 71, 81, 90
- ④ Монітор стор. 24
- ⑤ Динамік
- ⑥ Гарячий башмак стор. 60
- ⑦ Кнопка **Fn** / ⏏стор. 89/стор. 63, 64
- ⑧ Кнопка **Q** стор. 33, 38, 63, 64

- ⑨ Кнопка ⦿ (відео)..... стор. 13, 15, 61, 65, 89
- ⑩ Кнопка **INFO** (відображення інформації) стор. 24, 25, 32–34
- ⑪ Кнопка **MENU** стор. 23
- ⑫ Кнопки зі стрілками
Головний диск* (⦿) ... стор. 16, 50–53

* У цьому посібнику значком ⦿ позначені операції, що виконуються за допомогою диска управління.

Елементи керування камери

Диск режимів

Виберіть режим зйомки за допомогою диска режимів. Після вибору режиму зйомки використовуйте кнопку спуску затвора для зйомки зображень та кнопку  для відеозйомки.

Індикатор
Піктограма режиму

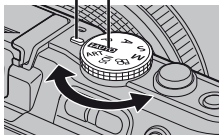

Зона фото



Зона відео

■ Професійні режими зйомки

P	Програмна зйомка (стор. 50)
A	Зйомка із пріоритетом діафрагми (стор. 51)
S	Зйомка із пріоритетом витримки (стор. 52)
M	Зйомка в ручному режимі (стор. 53)

- Під час професійної зйомки та в разі, коли потрібне більш творче налаштування параметрів, можна самостійно встановлювати величину діафрагми та витримки.
- Налаштування, встановлені в режимах професійної зйомки, зберігаються навіть після вимкнення фотокамери.

■ Режим відео

	Відео (стор. 61)
---	------------------

■ Прості режими зйомки

iAUTO	iAUTO (стор. 20)
ART	Художній фільтр (стор. 18)
SCN	Сюжетна програма (стор. 19)



- При виборі режиму **iAUTO** камера автоматично налаштовує параметри відповідно до об'єкта зйомки.
- Можна вибрати режими **ART** або **SCN** відповідно до об'єкта зйомки або творчого наміру. Камера автоматично встановлює оптимальні параметри.
- При повертанні диска режимів або вимкненні живлення в режимі простої зйомки настройки функцій повертаються до настройок за умовчанням.

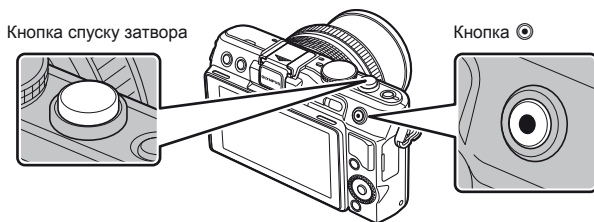

Поради

- Скидання параметрів камери:  «Відновлення параметрів за замовчуванням або параметрів користувача» (стор. 35)



Режим	Фотографування: кнопка спуску затвора	Зйомка відео: кнопка 
P	Витримка та величина діафрагми регулюються автоматично для отримання знімків найкращої якості.	Камера автоматично налаштовує параметри і починає зйомку відео.
A	Величина діафрагми регулюється вручну.	
S	Витримка регулюється вручну.	
M	Величина діафрагми та витримка регулюються вручну.	
Ⓜ AUTO	Повністю автоматизований режим, у якому камера автоматично налаштовує параметри для поточного режиму сюжетної зйомки.	
ART	Вибір художнього фільтра.	
SCN	Вибір режиму сюжетної зйомки.	
	Під час фотографування використовуються параметри, вибрані для режиму  Mode].	Налаштуйте витримку та величину діафрагми для отримання різних ефектів під час зйомки відео.

■ Створення фотознімків під час відеозйомки

- Щоб зробити фотознімок під час відеозйомки, натисніть кнопку спуску затвора. Щоб зупинити записування, натисніть кнопку . На картку пам'яті буде записано три файли: знятий перед фотографуванням відеофрагмент, фотознімок та відеофрагмент, знятий після фотографування.
- Під час відеозйомки можна зробити лише один фотознімок. Крім цього, використовувати функції автоспуску та спалаху не можна.

⚠ Увага

- Розмір та якість фотографій не залежать від розміру відеокадрів.
- Автофокусування та вимірювання, які застосовуються в режимі відеозйомки, можуть відрізнитися від потрібних для фотографування.
- У наведених нижче випадках кнопку  не можна використовувати для відеозйомки: кнопка спуску затвора натиснута наполовину/використовується режим BULB/ послідовна зйомка/PANORAMA/3D/багаторазова експозиція тощо (фотозйомка також припиняється)

Фотографування та відеозйомка

1 Скомпонуйте кадр.

- Пильуйте, щоб не закрити об'єktiv пальцями, ремінцем чи іншим предметом.

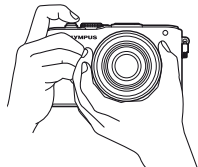

Горизонтальне положення

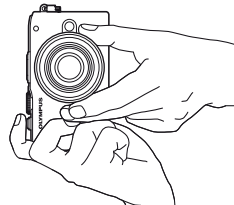

Вертикальне положення

Використання об'єктива з перемикачем UNLOCK (розблокування)

Телескопічний об'єktiv із перемикачем UNLOCK (розблокування) використовується в розкладеному стані.

Поверніть кільце масштабування в напрямку стрілки (1), щоб висунути об'єktiv (2).

Коли об'єktiv не використовується, поверніть кільце масштабування в напрямку стрілки (4), пересуваючи перемикач UNLOCK (розблокування) (3).

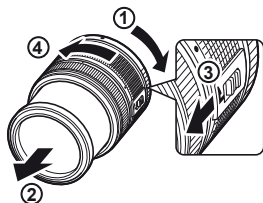

2 Сфокусуйтеся на об'єкті.

- Злегка натисніть кнопку спуску затвора в перше положення (натисніть кнопку спуску затвора наполовину).

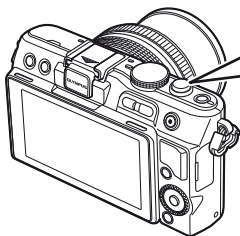

Натисніть кнопку спуску затвора до половини.

Зона автофокусування
Позначка підтвердження автофокусування



Витримка Величина діафрагми

- Відобразиться позначка підтвердження автофокусування (● або ○) і фокус буде зафіксований.

●	Об'єktiv, що підтримує високошвидкісну систему Imager AF*
○	Об'єктиви з іншими байонетами 4/3

* Детальну інформацію можна знайти на нашому веб-сайті.

- Відображаються автоматично встановлені величини витримки затвора та діафрагми.

Натиснення кнопки спуску затвора наполовину та повністю



Кнопка спуску затвора має два положення. Легке натиснення кнопки спуску затвора до першого положення й утримання її в цьому положенні називається «натисненням кнопки затвора наполовину», а натиснення її повністю до другого положення – «натисненням кнопки спуску затвора повністю».

**3 Відпустіть кнопку спуску затвора.****Фотографування**



Натисніть кнопку спуску затвора повністю (до кінця).

- Лунає звук спуску затвора та виконується зйомка зображення.

**Відеозйомка**

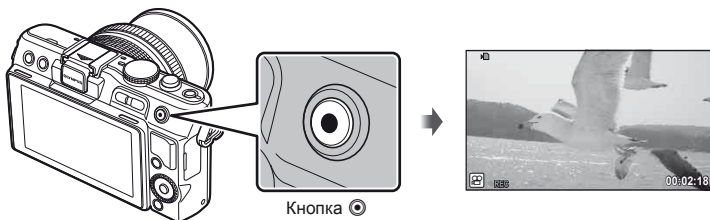
Відпустіть кнопку спуску затвора і натисніть кнопку , щоб розпочати записування. Щоб зупинити записування, знову натисніть кнопку .

**Поради**

- Якщо впродовж однієї хвилини не виконується жодна операція, камера переходить у режим «сну» (очікування) для вимкнення монітора та скасування всіх дій. Камера активується одразу ж після натискання будь-якої кнопки (кнопки спуску затвора, кнопки  тощо.). [Sleep]:  «Настроювання параметрів камери» (стор. 81)

Увага

- Тривала робота з камерою призводить до нагрівання фоточутливого сенсора, внаслідок чого на фотознімках, зроблених за високих значень чутливості ISO, може з'являтися шум та кольоровий туман. Виберіть нижчу чутливість ISO або на деякий час вимкніть камеру.

Перегляд зображень

■ Покадрове відтворення

- Щоб відобразити останній фотознімок чи відео, натисніть кнопку .

Кнопка 

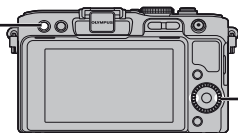

Кнопки зі стрілками/диск управління

Відображення попереднього кадру



Відображення наступного кадру



Нерухоме зображення



Рухоме зображення

■ Відтворення крупним планом

- Натискайте **Q** під час покадрового відтворення для збільшення (до 14×); натискайте  для повернення в режим покадрового відтворення.



■ Індексне відтворення/Календарне відтворення

- Для перегляду декількох кадрів натисніть  у режимі покадрового відтворення.
- Щоб відобразити поточне зображення на весь екран, натисніть кнопку **Q**.





Індексне відтворення



Календарне відтворення

■ Відтворення відеозапису

Виберіть відеозапис і натисніть кнопку  для відображення меню відтворення. Виберіть [Movie Play] і натисніть , щоб розпочати відтворення.

- Щоб перервати відтворення відеозапису, натисніть кнопку **MENU**.

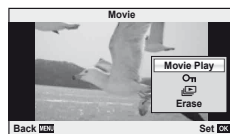

Гучність

Гучність можна настроїти натисканням кнопок Δ та ∇ під час покадрового відтворення та відтворення відео.



Стирання зображень

Відобразіть зображення, яке потрібно видалити, і натисніть 🗑 . Виберіть [Yes] і натисніть OK .

Можна вибрати декілька зображень для видалення. 👉 «Вибір зображень» (стор. 65)

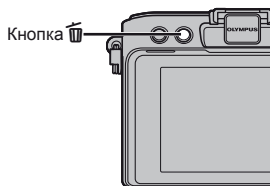

Захист зображень

Захищайте зображення від випадкового стирання. Виведіть на екран зображення, яке необхідно захистити, і натисніть OK для відображення меню відтворення. Виберіть [On], натисніть OK , а потім натисніть Δ , щоб захистити зображення. Захищені зображення позначаються значком On (захист). Натисніть ∇ , щоб скасувати захист.

Можна захистити декілька вибраних зображень.

👉 «Вибір зображень» (стор. 65)



! Увага

- Форматування карти стирає усі зображення, навіть якщо вони були захищені.

Використання художніх фільтрів

1 Поверніть диск режимів у положення **ART**.

- Відобразиться меню художніх фільтрів. Виберіть фільтр за допомогою кнопок Δ ∇ .

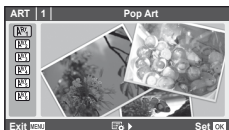

- Натисніть кнопку \odot або кнопку спуску затвора наполовину, щоб переглянути на моніторі зображення з об'єктива. Натисніть кнопку \odot , щоб повернутися в меню художніх фільтрів.

■ Типи художніх фільтрів

- Pop Art
- Soft Focus
- Grains Film

- Pin Hole
- Diorama
- Dramatic Tone

2 Виконайте зйомку.

- Для вибору іншого параметра натисніть кнопку \odot , щоб відобразити меню художніх фільтрів.

Художні ефекти

Можна вносити зміни до художніх фільтрів та додавати ефекти. Для відображення додаткових параметрів натисніть кнопку \triangleright в меню художніх фільтрів.

Модифікація фільтрів

Параметр I є оригінальним фільтром, а параметр II і наступні додають ефекти, які змінюють оригінальний фільтр.

Додавання ефектів*

М'який фокус, пін хол, рамки, білі краї, світло зірок

* Перелік доступних ефектів залежить від обраного фільтра.

! Увага

- Якщо встановлено якість зображення [RAW], то вона буде автоматично змінена на [L+N+RAW]. Ефект художнього фільтра буде застосований лише до копії у форматі JPEG.
- Залежно від об'єкта зйомки можуть виникнути нерівні переходи тону, менш помітний ефект або «зернисте» зображення.
- Деякі ефекти можуть бути непомітними в режимі відображення в реальному часі або під час записування відео.
- Відтворювані зображення можуть відрізнитися залежно від вибраних фільтрів, ефектів чи якості відео.

Зйомка в режимі сюжетної програми

1 Поверніть диск режимів у положення **SCN**.

- Відобразиться меню сюжетних програм. Виберіть сюжетну програму за допомогою кнопок Δ ∇ .



- Натисніть кнопку \odot або кнопку спуску затвора наполовину, щоб переглянути на моніторі зображення з об'єктива. Щоб повернутися до меню сюжетних програм, натисніть кнопку \odot .

■ Типи сюжетних режимів

- | | |
|--------------------|---------------------|
| Portrait | Nature Macro |
| e-Portrait | Candle |
| Landscape | Sunset |
| Landscape+Portrait | Documents |
| Sport | Panorama (стор. 54) |
| Night Scene | Fireworks |
| Night+Portrait | Beach & Snow |
| Children | Fisheye Effect |
| High Key | Wide-angle |
| Low Key | Macro |
| DIS Mode | 3D Photo |
| Макро | |

2 Виконайте зйомку.

- Для вибору іншого параметра натисніть кнопку \odot , щоб відобразити меню сюжетних програм.

! Увага

- У режимі [e-Portrait] зберігаються два зображення: вихідне зображення і зображення, до якого було застосовано ефект [e-Portrait]. Вихідне зображення записується з поточною настройкою якості, а змінена копія – у форматі JPEG (з якістю M (2560 × 1920)).
- [Fisheye Effect], [Wide-angle] і [Macro] використовуються з конвертором об'єктивів (продаються окремо).
- Неможливо записати відео в режимі [e-Portrait], [Panorama] чи [3D Photo].

Використання посібників із керування в реальному часі

Посібники з керування в реальному часі доступні у режимі iAUTO (iAUTO). Оскільки режим iAUTO є повністю автоматичним, посібники з керування в реальному часі надають простий доступ до різних технік зйомки.



Елемент посібника	Панель рівня/вибір	Параметри, на які впливає вибір
Change Color Saturation	Clear & Vivid ↔ Flat & Muted	Насичення, контраст, градація відтінків тощо.
Change Color Image	Warm ↔ Cool	Колірна температура, градація відтінків тощо.
Change Brightness	Bright ↔ Dark	Компенсація експозиції, градація відтінків тощо.
Blur Background	Blur ↔ Sharp	Величина діафрагми, попередній перегляд у режимі реального часу тощо.
Express Motions	Blurred Motion* ↔ Stop Motion	Витримка (1/2 сек. – найкоротша), частота кадрів тощо.
Shooting Tips	<ul style="list-style-type: none"> • Tips For Child Photo • Tips For Pet Photo • Tips For Flower Photo • Tips For Cuisine Photo • Tips For Framing • Tips With Accessory 	—

* Частота кадрів монітора зменшується.

- 1 Встановіть диск режимів у положення **FAUTO**.
- 2 Натиснувши кнопку **OK**, щоб відобразити посібник із керування в реальному часі, за допомогою кнопок зі стрілками **Δ ∇** перейдіть до відповідного пункту й натисніть кнопку **OK**, щоб вибрати його.

Елемент посібника



- 3 Виберіть рівень за допомогою кнопок зі стрілками **Δ ∇**.
 - Якщо вибрано пункт [Shooting Tips], виділіть потрібний елемент і натисніть **OK**, щоб переглянути його опис.
 - Для вибору натисніть кнопку спуску затвора наполовину.
 - Ефект від обраного рівня можна побачити на екрані. Якщо вибрано пункт [Blur Background] або [Express Motions], екран повернеться у режим звичайного відображення, але вибраний ефект буде помітний на кінцевому знімку.

Панель рівня



- 4 Виконайте зйомку.
 - Щоб зробити знімок, натисніть кнопку спуску затвора.
 - Щоб посібник із керування в реальному часі не відображався на дисплеї, натисніть кнопку **MENU**.

⚠ Увага

- Якщо встановлено якість зображення [RAW], то вона буде автоматично змінена на [L+N+RAW].
- Параметри посібника з керування в реальному часі не застосовуються до копії зображення у форматі RAW.
- Під час вибору деяких рівнів у режимі посібника з керування в реальному часі зображення можуть виглядати зернистими.
- Зміна рівнів у режимі посібника з керування в реальному часі може не відобразитися на моніторі.
- Під час використання посібника з керування в реальному часі використовувати спалах не можна.
- Якщо змінити настройки в режимі посібника з керування в реальному часі, попередні зміни буде скасовано.
- Якщо вибрати параметр у режимі посібника з керування в реальному часі, який перевищує припустимі значення камери, фотознімки можуть бути недотриманими або перетриманими.
- У режимах **P**, **A**, **S** і **M** відобразити посібники з керування в реальному часі можна шляхом натискання кнопки **Fn**. Зйомка буде виконуватися із застосуванням параметрів, встановлених у режимі посібника з керування в реальному часі. [Button Function]:  «Настроювання параметрів камери» (стор. 81)

Керування в реальному часі

За допомогою елементів керування в реальному часі можна налаштувати параметри для режимів **P**, **S**, **A**, **M** і . Керування в реальному часі забезпечує попередній перегляд на моніторі результатів застосування різних параметрів. Також є доступна настройка користувача, яка дозволяє використовувати функцію керування в реальному часі в інших режимах (стор. 81).



■ Доступні параметри

Стабілізатор зображення	стор. 42
Режим зображення ¹	стор. 45
Сюжетна програма ²	стор. 19
Режим художнього фільтра ²	стор. 18
Режим  ³	стор. 61
Баланс білого	стор. 43
Послідовна зйомка/автоспуск	стор. 49
Форматне співвідношення ^{1*2}	стор. 48
Режим записування	стор. 47

Режим спалаху ^{1*2}	стор. 59
Керування потужністю спалаху ^{1*2}	стор. 60
Режим вимірювання ^{1*2}	стор. 41
Режим автофокусування	стор. 36
Чутливість ISO	стор. 48
Пріоритет обличчя ^{1*2}	стор. 39
Записування звуку відео	стор. 62





*1 Лише режими **P**, **A**, **S** і **M**.

*2 Лише режими **ART** та **SCN**.

*3 Лише режим .

1 Натисніть  для відображення елементів керування в реальному часі.

- Щоб приховати елементи керування в реальному часі, натисніть кнопку  ще раз.

2 За допомогою кнопок   вибирайте параметри, за допомогою кнопок   змінійте значення вибраного параметра, а потім натисніть кнопку .

- Вибрані параметри наберуть чинності, якщо впродовж 8 секунд не буде виконано жодної операції.



! Увага

- У деяких режимах зйомки доступні не всі пункти.

💡 Поради

- Для отримання відомостей про приховування або відображення елементів керування в реальному часі.

[ Control Settings]:  «Настроювання параметрів камери» (стор. 81)

Використання меню

- 1 Натисніть кнопку **MENU**, щоб відобразилося меню.

Меню

- 📷 Попередні та основні параметри зйомки
 - 📷 Професійні параметри зйомки
 - ▶️ Параметри ретушування та відтворення
 - ⚙️ Меню користувача*
 - 📷 Меню гнізда для аксесуарів*
 - ⏏️ Настроювання камери (наприклад, дата й мова)
- * Не відображається у параметрах за замовчуванням.

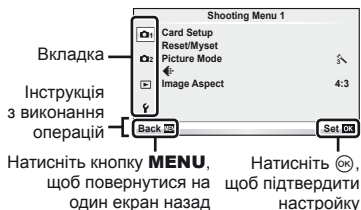

- 2 За допомогою Δ ∇ виберіть вкладку і натисніть \odot .
- 3 За допомогою кнопок Δ ∇ виберіть пункт, а потім натисніть \odot , щоб відобразити доступні для нього параметри.



- 4 За допомогою кнопок Δ ∇ виділіть параметр і натисніть кнопку \odot для вибору.
 - Натискайте повторно кнопку **MENU**, щоб вийти з меню.

Примітки

- Для отримання докладнішої інформації про функції, які можна налаштувати за допомогою меню, див. розділ «Схема меню» (стор. 107).
- Після вибору параметра на протязі приблизно 2 секунд відображається підказка. Щоб переглянути чи приховати підказку, натисніть кнопку **INFO**.

Поради

- Параметри камери можна налаштувати відповідно до власного стилю зйомки: за допомогою меню користувача налаштуйте параметри камери відповідно до мети зйомки або власного смаку. Меню користувача не відображаються за замовчуванням, тому потрібно спочатку відобразити меню. 📷 «Настроювання параметрів камери» (стор. 81)
- Використання додаткових пристроїв за допомогою гнізда для аксесуарів: параметри для електронного видошукача і аксесуарів OLYMPUS PENPAL можна налаштувати в меню гнізда для аксесуарів. Це меню не відображається за замовчуванням, тому потрібно спочатку відобразити його. 📷 «Настроювання параметрів камери» (стор. 81)

Відображена на моніторі інформація

Зйомка

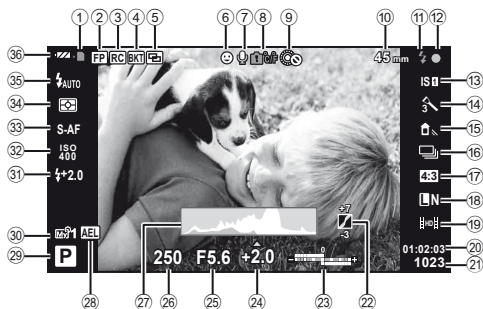

- 1 Індикатор записування на картку стор. 10
- 2 Спалах Super FP **FP** стор. 105
- 3 Режим RC стор. 93
- 4 Автобрекетинг **BKT** стор. 57
- 5 Багаторазова експозиція **☑** стор. 56
- 6 Пріоритет обличчя **☺** стор. 39, 82
- 7 Звук відео стор. 62
- 8 Застереження щодо підвищення внутрішньої температури **°C/°F** стор. 97
- 9 **Lock** стор. 82
- 10 Фокусна відстань стор. 100
- 11 Спалах стор. 59 (блимає: зарядження триває, світиться: зарядження завершено)
- 12 Позначка підтвердження автофокусування стор. 14
- 13 Стабілізатор зображення стор. 42
- 14 Художній фільтр стор. 18 Сюжетна програма стор. 19 Режим зображення стор. 45
- 15 Баланс білого стор. 43
- 16 Послідовна зйомка/автоспуск стор. 49
- 17 Форматне співвідношення стор. 48
- 18 Режим записування (нерухомі зображення) стор. 47
- 19 Режим записування (відео) стор. 48
- 20 Доступна тривалість записування
- 21 Кількість нерухомих зображень, які можна зберегти стор. 106
- 22 Керування тоном стор. 34
- 23 Угорі: керування потужністю спалаху стор. 60
Знизу: індикатор компенсації експозиції стор. 40
- 24 Значення компенсації експозиції стор. 40
- 25 Величина діафрагми стор. 50–53
- 26 Витримка стор. 50–53
- 27 Гістограма стор. 32, 33
- 28 Фіксація автоекспозиції **AEL** стор. 41
- 29 Режим зйомки стор. 12, 50–55
- 30 Myset стор. 35
- 31 Керування потужністю спалаху стор. 60
- 32 Чутливість ISO стор. 48
- 33 Режим автофокусування стор. 36
- 34 Режим вимірювання стор. 41
- 35 Режим спалаху стор. 59
- 36 Заряд акумулятора
 - Світиться (зелений): готовий до використання (відображається протягом прибл. 10 секунд після увімкнення камери)
 - Світиться (жовтий): низький рівень заряду акумулятора
 - Блимає (червоний): акумулятор необхідно зарядити

Відображення індикації можна переключати на моніторі за допомогою кнопки **INFO**.
 «Змінення режимів відображення інформації» (стор. 32)

Відтворення

Спрощене відображення

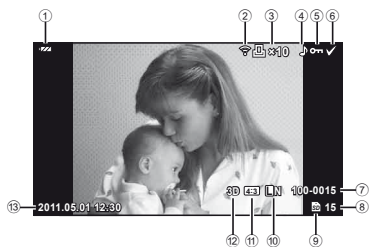

Загальне відображення

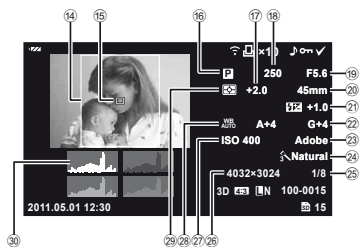

①	Заряд акумулятора	стор. 8
②	Відправка даних Eye-Fi завершилася	стор. 88
③	Резервування друку Кількість відбитків	стор. 76
④	Записування звуку	стор. 68
⑤	Захист	стор. 17
⑥	Зображення вибране	стор. 65
⑦	Номер файлу	стор. 76, 86
⑧	Номер кадру	стор. 76
⑨	Пристрій зберігання	стор. 99
⑩	Режим записування	стор. 47
⑪	Форматне співвідношення	стор. 48, 67
⑫	3D-зображення	стор. 55
⑬	Дата й час	стор. 9
⑭	Аспектна межа	стор. 48

⑮	Зона автофокусування	стор. 37
⑯	Режим зйомки	стор. 12, 50–53
⑰	Корекція експозиції	стор. 40
⑱	Витримка	стор. 50–53
⑲	Величина діафрагми	стор. 50–53
⑳	Фокусна відстань	стор. 100
㉑	Керування потужністю спалаху	стор. 60
㉒	Компенсація балансу білого ...	стор. 44
㉓	Колірний простір	стор. 85
㉔	Режим зображення	стор. 45
㉕	Рівень стиснення	стор. 47
㉖	Кількість пікселів	стор. 47
㉗	Чутливість ISO	стор. 48
㉘	Баланс білого	стор. 43
㉙	Режим вимірювання	стор. 41
㉚	Гістограма	стор. 32, 33



Відображення індикації можна переключати на моніторі за допомогою кнопки **INFO**.
 «Відображення інформації під час відтворення» (стор. 33)

Швидкий показчик завдань

Зйомка



Зйомка зображень з автоматичними параметрами	▶ iAUTO (IAUTO)	12
Просте фотографування зі спеціальними ефектами	▶ Художній фільтр (режим ART)	18
Вибір форматного співвідношення	▶ Форматне співвідношення	48
Швидка настройка параметрів відповідно до сюжету	▶ Сюжетна програма (SCN)	19
Професійна фотографія – це легко!	▶ Посібник із керування в реальному часі	20
Зйомка зображень, на яких білий колір буде білим, а чорний – чорним	▶ Компенсація експозиції	40
Зйомка без розмитості фону	▶ Посібник із керування в реальному часі	20
	▶ Зйомка із пріоритетом діафрагми	51
Зйомка об'єктів під час руху та створення відчуття руху	▶ Посібник із керування в реальному часі	20
	▶ Зйомка з пріоритетом витримки затвора	52
Зйомка з правильним передаванням кольору	▶ Баланс білого	43
	▶ Баланс білого одним дотиком	44
Обробка зображень у відповідності до об'єкта/зйомка одноколірних зображень	▶ Режим зображення	45
	▶ Художній фільтр (режим ART)	18
	▶ Зона автофокусування	37
Фокусування/фокусування на одній ділянці	▶ Автофокусування з рамкою масштабування/автофокусування із масштабуванням	38
	▶ Фіксація фокуса	37
Коли камера не фокусується на об'єкті	▶ Автофокусування з рамкою масштабування/автофокусування із масштабуванням	38
	▶ Фіксація фокуса	37
Фокусування на невеликій точці в кадрі/підтвердження фокусування перед зйомкою	▶ С-AF+TR (автофокусування з відстеженням)	36
	▶ С-AF+TR (автофокусування з відстеженням)	36
Зміна композиції знімка після фокусування	▶ С-AF+TR (автофокусування з відстеженням)	36
Вимкнення динаміка звукових сигналів	▶ ■)) (Звуковий сигнал)	84
Вимкнення спалаху/зйомка без спалаху	▶ Інтенсивність	59
	▶ ISO/DIS Mode	48/19
Зменшення тремтіння камери	▶ Стабілізатор зображення	42
	▶ Антишок	85
	▶ Автоспуск	49
Зйомка об'єктів у контрольному освітленні	▶ Кабель дистанційного керування	102
	▶ Зйомка зі спалахом	59
Фотографування феєрверків	▶ Градація (режим зображення)	45
	▶ Зйомка «від руки»	53
	▶ Сюжетна програма (SCN)	19

Усунення шуму (крапчастості) на зображенні	▶ Noise Reduct.	85
Зйомка зображень таким чином, щоб білі об'єкти не виглядали надто білими, а чорні – дуже темними	Градація (режим зображення)	45
	▶ Гистограма/Компенсація експозиції	32/40
	Керування тоном	34
	Регулювання яскравості монітора	80
Оптимізація монітора/налаштування відтінку монітора	▶ Live View Boost	83
	Відображення кількох вікон	32, 40
Перевірка встановленого ефекту перед зйомкою	▶ Функція попереднього перегляду	51
	Test Picture	89
	Зйомка в режимі перевірки рівня камери/зйомка зі спеціальною композицією	▶ Displayed Grid ( /Info Settings)
Збільшення знімків для перевірки фокусування	▶ Auto  (Rec View)	80
	▶ mode2 ( Close Up Mode)	84
Автопортрети	▶ Автоспуск	49
Послідовна зйомка	▶ Послідовна зйомка	49
Подовження терміну придатності акумулятора	▶ Sleep	84
Збільшення кількості можливих знімків	▶ Режим записування	47

Відтворення/ретушування

Перегляд зображень на телевізорі	▶ Відтворення на телевізорі	69
Перегляд слайдів із фоновою музикою	▶ Показ слайдів	66
Підвищення яскравості тіней	▶ Shadow Adj (JPEG Edit)	67
Усунення ефекту червоних очей	▶ Redeye Fix (JPEG Edit)	67
Спрощений друк	▶ Прямий друк	77
Комерційний друк	▶ Створення резервування друку	76
Простий обмін знімками	▶ OLYMPUS PENPAL	71

Настройки камери

Відновлення параметрів за замовчуванням	▶ Reset	35
Збереження настройок	▶ Myset	35
Змінення мови меню	▶ 	80

Основний посібник 4

Підготовка до зйомки.....	4
Заряджання та встановлення акумулятора	4
Вставлення та виймання карток.....	5
Кріплення об'єктива до фотокамери.....	6
Кріплення спалаху	7
Увімкнення фотокамери	8
Установлення дати й часу	9
Назви деталей і функцій.....	10
Назви деталей.....	10
Фотокамера	10
Елементи керування камери.....	12
Диск режимів	12
Основні операції.....	14
Фотографування та відеозйомка	14
Відтворення та стирання.....	16
Перегляд зображень	16
Гучність	17
Стирання зображень	17
Захист зображень	17
Використання художніх фільтрів.....	18
Зйомка в режимі сюжетної програми.....	19
Використання посібників із керування в реальному часі.....	20
Керування в реальному часі.....	22
Використання меню	23
Відображена на моніторі інформація.....	24
Зйомка	24
Відтворення.....	25

Швидкий показчик завдань 26

Основи фотографування/ часто використовувані функції 32

Змінення режимів відображення інформації.....	32
Вибір елементів керування зйомкою.....	32
Відображення інформації під час відтворення.....	33
Інші функції кнопки INFO.....	34
Відновлення параметрів користувача або параметрів за замовчуванням.....	35
Використання параметрів відновлення.....	35
Збереження Myset	35
Використання Myset.....	35
Вибір режиму фокусування (режим автофокусування).....	36
Вибір зони фокусування (зона автофокусування)	37
Фіксація фокуса.....	37
Швидкий вибір зони автофокусування	37
Швидке переключення між автоматичним та ручним фокусуванням	37
Автофокусування з рамкою масштабування/автофокусування із масштабуванням	38
Автофокусування з пріоритетом обличчя/автофокусування з визначенням зіниць	39
Фотографування із застосуванням функції пріоритету обличчя.....	39
Керування експозицією (компенсація експозиції)	40
Попередній перегляд ефектів компенсації експозиції та балансу білого.....	40

Зміна яскравості світлих та темних ділянок.....	40
Вибір способу, яким камера вимірює яскравість (вимірювання).....	41
Фіксування експозиції (фіксування автоекспозиції).....	41
Зменшення тремтіння камери (стабілізація зображення).....	42
Настроювання кольору (баланс білого).....	43
Компенсація балансу білого.....	44
Баланс білого одним дотиком.....	44
Параметри обробки (режим зображення).....	45
Якість зображення (режим записування).....	47
Вибір режиму записування.....	47
Настроювання формату зображення.....	48
Чутливість ISO.....	48
Послідовна зйомка та використання автоспуску.....	49
Інші функції зйомки	50
Фотозйомка «Наведи та знімай» (програмний режим P).....	50
Вибір величини діафрагми (режим пріоритету діафрагми A).....	51
Вибір витримки (режим пріоритету витримки S).....	52
Вибір величини діафрагми та витримки (ручний режим M).....	53
Вибір завершення експозиції.....	53
Панорамна фотографія.....	54
Зйомка зображень для панорамного фотознімка.....	54
Фотозйомка в режимі 3D.....	55
Записування кількох експозицій в одному зображенні (багатократна експозиція).....	56
Використання різних параметрів у серії фотографій (брекетинг).....	57
Цифрове масштабування (цифровий телеконвертер).....	58
Зйомка зі спалахом	59
Користування спалахом (фотографування зі спалахом).....	59
Налаштування потужності спалаху (керування потужністю спалаху).....	60
Використання зовнішніх спалахів, сумісних із цією камерою.....	60
Інші зовнішні спалахи.....	60
Зйомка та перегляд відео	61
Змінення параметрів записування відео.....	61
Додавання ефектів до відео.....	61
Параметри звуку відео (записування відео зі звуком).....	62
Перегляд відео.....	62
Параметри відтворення	63
Покадрове відтворення.....	63
Індексне відтворення/Календарне відтворення.....	63
Масштабування під час відтворення (відтворення крупним планом).....	64
Вибір зображень.....	65
Скасування захисту всіх зображень.....	65

■ Стирання всіх кадрів.....	65
■ Обертання.....	65
■ Показ слайдів.....	66
■ Редагування нерухомих зображень.....	67
■ Накладання зображень.....	68
■ Аудіозапис.....	68
■ Перегляд знімків із камери на телевізорі.....	69

Надсилання та отримання зображень 71

■ Передавання зображень.....	71
■ Отримання зображень/ додавання вузла.....	71
■ Редагування адресної книги...72	
■ Створення альбомів.....	72

Робота із програмним забезпеченням OLYMPUS Viewer 2/[ib] 73

Windows.....	73
Macintosh.....	74

■ Копіювання зображень на комп'ютер без використання ПЗ OLYMPUS Viewer 2/[ib].....	75
--	----

Друк знімків 76

■ Резервування друку (DPOF)76	
Створення резервування друку.....	76
Скасування резервування друку для всіх або для вибраних знімків.....	77
■ Прямий друк з фотокамери (PictBridge).....	77
Простий друк.....	78
Налаштування друку користувача...78	

Налаштування камери 80

■ Меню налаштування.....	80
⌚ (Налаштування дати й часу)	80
🗨️ (Змінення мови дисплея).....	80
📊 (Регулювання яскравості монітора).....	80
Rec View.....	80
🗨️/🗨️ Menu Display.....	80
Firmware.....	80

Налаштування параметрів камери 81

Перед використанням меню користувача і меню аксесуарного порту.....	81
---	----

■ Параметри меню користувача.....	81
📷 AF/MF.....	81
📷 Button/Dial.....	82
📷 Release.....	83
📷 Disp/📷)/PC.....	83
📷 Exp/📷/ISO.....	84
📷 ⚡ Custom.....	85
📷 📷-/Color/WB.....	85
📷 Record/Erase.....	86
📷 Movie.....	87
📷 📷 Utility.....	88
AEL/AFL.....	88
Fn Function, 📷 Function.....	89

Параметри меню гнізда для аксесуарів.....90

📷 OLYMPUS PENPAL Share...90	
📷 OLYMPUS PENPAL Album...90	
📷 Electronic Viewfinder.....90	

Використання розширеної панелі керування	91	Основні аксесуари	102
Записування відео за допомогою кнопки спуску затвора	92	Адаптер кріплення	102
Фотозйомка після завершення записування	92	Кабель дистанційного керування (RM-UC1)	102
Фотографування зі спалахом за допомогою бездротового пульта дистанційного керування	93	Конвертер об'єктивів	102
Інформація	94	Винесений спалах для макрозйомки (MAL-1)	102
Поради щодо зйомки та корисна інформація	94	Набір мікрофонів (SEMA-1)	102
Коди помилок	96	Електронний видошукач (VF-2)	102
Чищення та зберігання камери	98	Відображення попереджень щодо експозиції	103
Чищення камери	98	Режими спалаху, які можна встановити в режимі зйомки	104
Зберігання	98	Синхронізація спалаху та витримка затвора	105
Чищення та перевірка фоточутливого сенсора	98	Зовнішній спалах	105
Оптимізація зображення – перевірка функцій обробки зображення	98	Режим запису та розмір файлу/кількість нерухомих зображень, які можна зберегти	106
Основи використання карток пам'яті	99	Схема меню	107
Придатні картки пам'яті	99	Технічні характеристики	111
Форматування картки	99	ЗАХОДИ БЕЗПЕКИ	113
Елемент живлення та зарядний пристрій	100	ЗАХОДИ БЕЗПЕКИ	113
Користування зарядним пристроєм за кордоном	100	Схема системи	120
Змінні об'єктиви	100	Показчик	122
Технічні характеристики об'єктива M.ZUIKO DIGITAL	101		

Для вибору інформації та елементів керування, які відображаються під час зйомки, можна використовувати кнопку **INFO**.

Змінення режимів відображення інформації

Натисніть кнопку **INFO**, щоб обрати інформацію для відображення на екрані під час зйомки.



*1 За допомогою параметра [☑️/Info Settings] > [LV-Info] можна увімкнути відображення композиційної сітки або вибрати тип відображуваної сітки. 🗨 «Настроювання параметрів камери» (стор. 81)

*2 Відображується, якщо для параметра [☑️/Info Settings] > [LV-Info] вибрано значення [On]. 🗨 «Настроювання параметрів камери» (стор. 81)

Вибір елементів керування зйомкою

Параметри зйомки відображаються натисканням кнопки **OK**. За допомогою параметра [📷/Control Settings] у меню користувача (стор. 81) можна вибрати режим відображення елементів на екрані.

ART/SCN

Меню художніх фільтрів

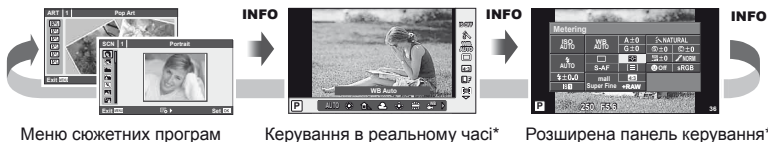

P/A/S/M

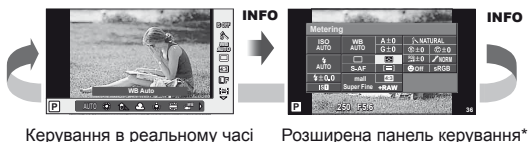

* Можна відобразити за допомогою [📷/Control Settings].

Відображення інформації під час відтворення

За допомогою кнопки **INFO** можна вибрати інформацію, яка відображається на екрані під час відтворення.



* Відображується, якщо для параметра [/Info Settings] > [Info] вибрано значення [On]. «Настроювання параметрів камери» (стор. 81)

Відображення гістограми

Відображення гістограми, на якій показано розподіл світла на зображенні. Горизонтальна вісь відповідає яскравості, а вертикальна – кількості пікселів кожного рівня яскравості в зображенні. Червоним кольором позначено пікселі з рівнем яскравості, вищим за встановлене максимальне значення, а синім – пікселі, рівень яскравості яких менший за встановлене мінімальне значення. Зеленим кольором позначені пікселі, які перебувають у зоні точкового вимірювання.

Відображення світлих і темних ділянок

Червоним кольором позначено пікселі з рівнем яскравості, вищим за встановлене максимальне значення, а синім – пікселі, рівень яскравості яких менший за встановлене мінімальне значення. [Histogram Settings]: «Настроювання параметрів камери» (стор. 81)

Одночасний перегляд

Порівняння двох розташованих поруч зображень. Натисніть кнопку , щоб вибрати зображення у протилежній області екрана. Крім налаштування параметрів за допомогою [/Info Settings] у меню користувача, також потрібно буде вибрати [mode2] для [/Close Up Mode]. «Настроювання параметрів камери» (стор. 81)

- Основне зображення відображається праворуч. Виберіть зображення за допомогою кнопок та натисніть кнопку , щоб перемістити його ліворуч. Праворуч можна вибрати зображення, яке потрібно порівняти із зображенням ліворуч. Щоб обрати інше основне зображення, виділіть кадр, що знаходиться праворуч, і натисніть кнопку .
- Натисніть кнопку Q, щоб збільшити поточне зображення. Щоб переглянути інші ділянки зображення, натисніть кнопку **INFO** і використовуйте або диск управління.
- Щоб переглянути інші ділянки зображення, використовуйте кнопки . Зображення на екрані змінюється після кожного натискання Q.



Інші функції кнопки INFO

■ Баланс білого одним дотиком

Щоб відобразити діалогове вікно встановлення балансу білого одним дотиком, натисніть кнопку **INFO** в меню встановлення балансу білого одним дотиком (стор. 44).

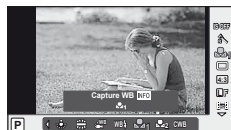

■ Колірна температура

Щоб відобразити діалогове вікно настройки колірної температури, натисніть кнопку **INFO** в меню користувацького балансу білого (стор. 43).



■ Масштабування під час відтворення

Для збільшення або зменшення зображення спочатку натисніть кнопку **Q**, щоб увімкнути функцію масштабування під час відтворення, а потім натисніть кнопку **INFO** і використовуйте кнопки Δ ∇ .



■ Керування тоном

За допомогою кнопки \square можна налаштувати компенсацію експозиції, величину діафрагми та витримку. Для відображення діалогового вікна керування тоном натисніть кнопку **INFO** після натискання кнопки \square . Вибрати рівень тону можна за допомогою \triangleleft \triangleright . INFO «Зміна яскравості світлих та темних ділянок» (стор. 40)



■ Фокусна відстань

Щоб обрати фокусну відстань для стабілізації зображення, натисніть кнопку **INFO** в діалоговому вікні режиму IS, а потім скористайтеся Δ ∇ \triangleleft \triangleright або диском управління. INFO «Зменшення тремтіння камери (стабілізація зображення)» (стор. 42)



■ Довідка

Довідка відображається автоматично приблизно через 2 секунди після вибору елемента. Для вимкнення довідки натисніть кнопку **INFO**. Щоб увімкнути довідку, знову натисніть кнопку **INFO**.

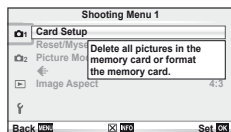

Відновлення параметрів користувача або параметрів за замовчуванням

Настройки камери можна легко відновити до одного з трьох наперед заданих станів.

- Reset:** Відновлення параметрів за замовчуванням.
- Myset:** Відновлення попередньо встановлених параметрів для режиму **P**, **A**, **S** або **M**. Режим зйомки не змінюється. Можна зберегти до чотирьох наборів попередньо встановлених параметрів.
- Швидке налаштування**
- Myset:** Попередньо задані настройки використовуються, поки натиснута кнопка **Fn** або **⊙**.
Режим зйомки налаштовується відповідно до попередньо встановлених параметрів. [Button Function]:
☞ «Налаштування параметрів камери» (стор. 81)

Використання параметрів відновлення

1 Виберіть [Reset/Myset] у меню зйомки **☑** (стор. 107).

2 Виберіть [Reset] і натисніть кнопку **⊙**.

- Виділіть [Reset] і виберіть тип відновлення за допомогою **▷**. Щоб відновити задані значення для всіх параметрів, окрім дати, часу та деяких інших, виберіть [Full] і натисніть **⊙**.
☞ «Схема меню» (стор. 107)



3 Виберіть [Yes] і натисніть **⊙**.

Збереження Myset

1 Для збереження слід виконати налаштування параметрів.

2 Виберіть [Reset/Myset] у меню зйомки **☑** (стор. 107).

3 Виберіть потрібний пункт призначення ([Myset1]–[Myset4]) і натисніть **▷**.

- Поруч із пунктами ([Myset1]–[Myset4]), у яких вже були збережені певні налаштування, з'являється піктограма [Set]. Якщо знову вибрати [Set], попередня настройка буде перезаписана.
- Щоб скасувати реєстрацію, виберіть [Reset].

4 Виберіть [Set] і натисніть **⊙**.

- ☞ «Схема меню» (стор. 107)

Використання Myset

1 Виберіть [Reset/Myset] у меню зйомки **☑** (стор. 107).

2 Виберіть потрібний пункт ([Myset1]–[Myset4]) і натисніть **⊙**.

3 Виберіть [Set] і натисніть **⊙**.

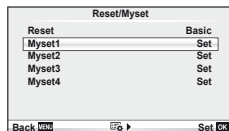

Вибір режиму фокусування (режим автофокусування)

Виберіть спосіб фокусування (режим фокусування).

- 1 Відобразіть елементи керування в реальному часі (стор. 22) і виберіть пункт режиму автофокусування за допомогою $\Delta \nabla$.
- 2 Виберіть параметр за допомогою $\triangleleft \triangleright$ і натисніть кнопку \odot .



- На моніторі відобразиться вибраний режим автофокусування.

S-AF (однократне автофокусування)	Камера фокусується один раз під час натискання кнопки спуску затвора наполовину. У разі фіксування фокусу лунає звуковий сигнал, спалахує позначка підтвердження автофокусування та підсвічується рамка автофокусування. Даний режим підходить для зйомки нерухомих об'єктів або об'єктів із обмеженим рухом.
C-AF (безперервне автофокусування)	Фотокамера продовжує виконувати фокусування, доки кнопка спуску затвора залишається натиснутою наполовину. Якщо об'єкт перебуває у фокусі, на моніторі спалахує позначка підтвердження автофокусування та лунає звуковий сигнал, коли фокус фіксується вперше та вдруге. Навіть, якщо об'єкт рухається або ви змінили композицію знімка, камера продовжує здійснювати фокусування. <ul style="list-style-type: none">• Об'єкти системи «4/3» фокусуються з використанням режиму [S-AF].
MF (ручне фокусування)	Ця функція дозволяє вручну навести фокус на будь-який об'єкт. 
S-AF+MF (одночасне використання режимів S-AF і MF)	Натиснувши кнопку спуску затвора наполовину для фокусування в режимі [S-AF], можна повернути кільце фокусування, щоб точно настроїти фокус вручну.
C-AF+TR (автофокусування з відстеженням)	Натисніть кнопку спуску затвора наполовину, щоб сфокусуватися; після цього камера відстежує поточний об'єкт та утримує фокус на ньому, доки кнопка спуску затвора утримується в цьому положенні. <ul style="list-style-type: none">• Рамка автофокусування відображається червоним кольором, якщо камері більше не вдається відстежувати об'єкт. Відпустіть кнопку спуску затвора, знову візьміть об'єкт у кадр, а потім натисніть кнопку спуску затвора наполовину.• Об'єкти системи «4/3» фокусуються з використанням режиму [S-AF].



Поради

- За допомогою параметрів [RIs Priority S] (стор. 83) і [RIs Priority C] (стор. 83) можна дозволити спускання затвора, якщо фотокамері не вдається сфокусуватися.
- За допомогою параметра [MF Assist] (стор. 82) можна ввімкнути автоматичне відображення масштабування в разі обертання кільця фокусування об'єктива.
- Параметр [Focus Ring] (стор. 82) дає змогу змінити напрямком обертання кільця фокусування.



Увага

- Камера може не сфокусуватися на об'єкті, якщо він недостатньо освітлений, оточений туманом чи димом або має недостатній контраст.

Вибір зони фокусування (зона автофокусування)

Виберіть, яку з 35 зон автофокусування слід використовувати.

- 1 Натисніть кнопку **[•••]** (◀), щоб вивести на екран рамку автофокусування.
- 2 За допомогою **Δ ▽ ◀ ▶** виберіть режим фокусування з використанням однієї зони і розташуйте зону автофокусування.
 - Якщо перемістити курсор за межі екрана, відновиться режим автофокусування з використанням усіх зон.
 - Передбачено три наступних режими автофокусування. Натисніть кнопку **INFO** і користуйтеся **Δ ▽**.

Уся зони



Камера автоматично здійснює вибір з усієї множини зон фокусування.

Одна зона



Вибір зони фокусування вручну.

Група зон



Камера автоматично здійснює вибір із групи попередньо заданих зон фокусування.

Фіксація фокуса

Якщо камері не вдається сфокусуватися на потрібному об'єкті, виберіть режим фокусування з використанням однієї зони і шляхом фіксації фокуса сфокусуєте камеру на об'єкті, що знаходиться на приблизно такій самій відстані.

- 1 У режимі **[S-AF]** розташуйте зону автофокусування над об'єктом і натисніть кнопку спуску затвора наполовину.
 - Переконайтеся, що починає світитися позначка підтвердження автофокусування.
 - Фокус фіксується, поки кнопка спуску затвора натиснута наполовину.
- 2 Утримуючи кнопку спуску затвора натиснутою наполовину, перекомпонуйте кадр і натисніть кнопку спуску затвора повністю.
 - Утримуючи кнопку спуску затвора натиснутою наполовину, не змінюйте відстань між фотокамерою та об'єктом.

Швидкий вибір зони автофокусування

За допомогою кнопки **Fn** або **⊙** можна зберегти вибрану зону автофокусування і потім швидко викликати її на екран.

- Виберіть зону автофокусування за допомогою **[•••] Set Home** (стор. 82).
- За допомогою параметра **[Fn] Function** або **[⊙] Function** призначте цю функцію кнопці. **[Button Function]:** «Настроювання параметрів камери» (стор. 81)

Швидке переключення між автоматичним та ручним фокусуванням

Для переключення в режим **[MF]** можна використовувати кнопку **Fn** або **⊙**.

- За допомогою параметра **[Fn] Function** або **[⊙] Function** призначте цю функцію кнопці. **[Button Function]:** «Настроювання параметрів камери» (стор. 81)

Автофокусування з рамкою масштабування/ автофокусування із масштабуванням

Під час налаштування фокусу можна збільшити певну частину кадру. Вибір високого коефіцієнта масштабування дозволяє виконувати автофокусування на меншій, ніж звичайно доступна для рамки автофокусування, ділянці. Крім того, ви зможете точніше встановлювати рамку фокусування.



1 Натисніть кнопку Q, щоб відобразити рамку масштабування.

- Якщо фокус був встановлений шляхом автофокусування безпосередньо перед натисканням кнопки, рамка масштабування відобразиться у поточному положенні фокусу.
- За допомогою кнопок $\Delta \nabla \langle \rangle$ розташуйте рамку масштабування.
- Натисніть кнопку **INFO** та виберіть коефіцієнт масштабування за допомогою $\Delta \nabla$.

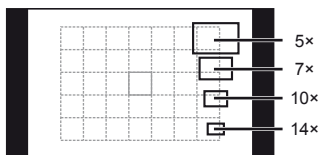

Порівняння рамок автофокусування та масштабування

2 Знову натисніть кнопку Q, щоб збільшити область у рамці масштабування.

- За допомогою кнопок $\Delta \nabla \langle \rangle$ розташуйте рамку масштабування.
- Натисніть кнопку **INFO** та виберіть коефіцієнт масштабування за допомогою $\Delta \nabla$.

3 Щоб ініціювати автофокусування, натисніть кнопку спуску затвора наполовину.

Примітки

- Автофокус доступний і зйомка можлива як під час відображення рамки масштабування, так і коли збільшено зображення з об'єктива.

Увага

- Масштабування помітне лише на моніторі і не впливає на кінцеві знімки.

Автофокусування з пріоритетом обличчя/ автофокусування з визначенням зіниць

Камера виявляє обличчя і настраює фокус та цифрове вимірювання ESP.

Фотографування із застосуванням функції пріоритету обличчя

- 1 Відобразіть елементи керування в реальному часі (стор. 22) і виберіть пункт пріоритету обличчя за допомогою Δ ∇ .
- 2 За допомогою \triangleleft \triangleright виберіть значення і натисніть OK .



OFF Face Priority Off	Пріоритет обличчя вимкнений.
☺ Face Priority On	Пріоритет обличчя увімкнений.
☺ Face & Eye Priority On	Для автофокусування з пріоритетом обличчя система вибирає зіницю ока, що знаходиться найближче до камери.
☺ Face & R. Eye Priority On	Для автофокусування з пріоритетом обличчя система вибирає зіницю правого ока.
☺ Face & L. Eye Priority On	Для автофокусування з пріоритетом обличчя система вибирає зіницю лівого ока.

- 3 Спрямуйте камеру на об'єкт.
 - Визначене обличчя позначається білою рамкою.

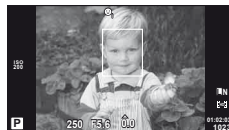

- 4 Для фокусування натисніть кнопку спуску затвора наполовину.

- Коли камера фокусується на обличчі у рамці, колір рамки стає зеленим.
- У разі виявлення камерою очей об'єкта навколо вибраного ока відобразиться зелена рамка. (Автофокусування з визначенням зіниць)

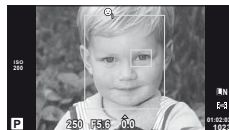

- 5 Натисніть кнопку спуску затвора повністю, щоб зробити знімок.

! Увага

- Пріоритет обличчя застосовується лише до першого знімка у кожній серії, створеній шляхом послідовної зйомки.
- У випадку деяких об'єктів зйомки, фотокамера не зможе правильно визначити обличчя.
- Камера вимірює експозицію вибраного положення в усіх режимах вимірювання, крім ESP (цифрове вимірювання ESP).

✍ Примітки

- Пріоритет обличчя доступний також у режимі [MF]. Визначені камерою обличчя позначаються білою рамкою.

Керування експозицією (компенсація експозиції)

Для налаштування корекції експозиції натисніть кнопку  (Δ) і використовуйте \triangleleft . Виберіть позитивні («+») значення, щоб зробити зображення яскравішими, або негативні («-»), щоб зробити їх темнішими. Експозицію можна налаштувати в інтервалі ± 3 EV.

1

Основи фотографування/часто використовувані функції



Поради



- Щоб змінити інтервал настройки експозиції. [EV Step]:  «Налаштування параметрів камери» (стор. 81)

Увага

- Компенсація експозиції недоступна в режимах **FAUTO**, **M** і **SCN**.

Попередній перегляд ефектів компенсації експозиції та балансу білого

Можна переглянути ефекти компенсації експозиції та балансу білого на екрані, поділеному на 4 частини.

1 Виберіть значення [On] для параметра /Info Settings] > [Multi View] у меню користувача  (стор. 81).

2 Натисніть кілька разів кнопку **INFO**, доки екран не перейде в режим кількох вікон.

- Ця функція недоступна в режимах **FAUTO**, **ART**, **SCN** та .

3 За допомогою кнопок \triangleleft виберіть потрібне значення та натисніть кнопку .

- За допомогою кнопок Δ ∇ переключайтеся між відображенням компенсації експозиції та балансу білого.



Зміна яскравості світлих та темних ділянок

Щоб відобразити діалогове вікно керування тоном, натисніть кнопку  (Δ), а потім кнопку **INFO**. Оберіть рівень тону за допомогою \triangleleft . Виберіть «low», щоб затемнити тіні, або «high», щоб підвищити яскравість світлих ділянок.



Вибір способу, яким камера вимірює яскравість (вимірювання)

Вибір способу вимірювання яскравості об'єкта камерою.

- 1 Відобразіть елементи керування в реальному часі (стор. 22) і виберіть пункт вимірювання за допомогою $\Delta \nabla$.
- 2 Виберіть параметр за допомогою $\leftarrow \rightarrow$ і натисніть кнопку \odot .



	Цифрове вимірювання ESP	Камера вимірює експозицію у 324 областях кадру й оптимізує експозицію для поточного сюжету або портрета (якщо для параметра [☺ Face Priority] вибрано значення, відмінне від [OFF]). Даний режим рекомендується для загального використання.
	Центрально-зважене інтегральне вимірювання	Даний режим забезпечує середнє вимірювання між освітленням об'єкта та освітленням фону, надаючи більшої ваги об'єкту, що знаходиться в центрі.
	Точкове вимірювання	Виберіть цей параметр для вимірювання невеликої області (приблизно 2% кадру) з наведенням фотокамери на об'єкт, яскравість якого потрібно виміряти. Експозицію буде настроєно відповідно до яскравості в точці вимірювання.
	Точкове вимірювання – керування яскравістю	Збільшення експозиції під час точкового вимірювання. Забезпечення світлого вигляду яскравих об'єктів.
	Точкове вимірювання – керування тінню	Зменшення експозиції під час точкового вимірювання. Забезпечення темного вигляду темних об'єктів.

- 3 Натисніть кнопку спуску затвора до половини.
 - Зазвичай камера розпочинає вимірювання після натискання кнопки спуску затвора наполовину та фіксує експозицію, доки кнопка спуску затвора утримується в цьому положенні.

Фіксування експозиції (фіксування автоекспозиції)

Щоб зафіксувати експозицію без фіксування фокуса, натисніть кнопку **Fn** або \odot . Фіксація експозиції може використовуватися, якщо потрібно окремо встановити фокус та експозицію під час зміни композиції, або якщо потрібно виконати серію знімків з однаковою експозицією.

- Призначте функцію AEL/AFL кнопці **Fn** або \odot за допомогою параметра [Fn]Function] або [☺ Function].

«Настроювання параметрів камери» (стор. 81)

При натисканні кнопки один раз експозиція фіксується і відображається піктограма [AEL]. Натисніть кнопку спуску затвора, щоб зробити знімок.

- Знову натисніть кнопку, щоб скасувати фіксацію автоекспозиції.



Поради

- Щоб зафіксувати експозицію, коли кнопка натиснута, [AEL/AFL Memo]: Щоб активувати фіксацію AE зі встановленим режимом вимірювання. [AEL Metering]: «Настроювання параметрів камери» (стор. 81)



Фіксація автоекспозиції

Зменшення тремтіння камери (стабілізація зображення)

Можна зменшити вплив струсів фотокамери, які можуть статися під час зйомки в умовах недостатнього освітлення або з великим збільшенням.

- 1 Відобразіть елементи керування в реальному часі (стор. 22) і виберіть пункт стабілізації зображення за допомогою $\Delta \nabla$.
- 2 Виберіть параметр за допомогою $\triangleleft \triangleright$ і натисніть кнопку \odot .



IS Off	Стабілізацію зображення вимкнено.
Auto	Стабілізацію зображення ввімкнено.
Vertical IS	Стабілізація зображення застосовується лише до тремтіння камери по вертикалі (). Використовуйте цей параметр під час горизонтального панорамування.
Horizontal IS	Стабілізація зображення застосовується лише до тремтіння камери по горизонталі (). Використовуйте цей параметр під час горизонтального панорамування з утриманням камери в портретній орієнтації.

Вибір фокусної відстані (за виключенням об'єктивів систем «мікро 4/3»/«4/3»)

Використовуйте інформацію про фокусну відстань, щоб зменшити тремтіння камери під час зйомки за допомогою об'єктивів, відмінних від системи «мікро 4/3» або «4/3».

- 1 Виберіть пункт [Image Stabilizer] за допомогою елементів керування в реальному часі (стор. 22) і натисніть кнопку **INFO**.
- 2 За допомогою $\triangleleft \triangleright$ виберіть фокусну відстань і натисніть \odot .



- Оберіть фокусну відстань у межах від 8 мм до 1000 мм.
- Виберіть значення, яке найбільше відповідає значенню, наведеному на об'єктиві.

Увага

- Стабілізація зображення не може виправляти вплив великих струсів фотокамери або струсів фотокамери при встановленні найбільшої витримки затвору. В таких випадках рекомендується використовувати штатив.
- У разі використання штатива встановлюйте для параметра [Image Stabilizer] значення [OFF].
- У разі використання об'єктива з функцією стабілізації зображення вимикайте цю функцію на об'єктиві або на фотокамері.
- Коли активується стабілізація зображення, можна почути звук виконання операції або відчуття вібрацію.
- Стабілізація зображення не активуватиметься за витримки понад 2 секунди.

Настроювання кольору (баланс білого)

Баланс білого (ББ) гарантує, що білі об'єкти на зображеннях, записаних камерою, будуть дійсно білими. У більшості випадків можна використовувати значення [AUTO], але можна вибрати інші значення відповідно до джерела світла, якщо за використання значення [AUTO] не вдається досягти потрібних результатів, або якщо на зображеннях необхідно відтворити спеціальний колірний відтінок.

- 1 Відобразіть елементи керування в реальному часі (стор. 22) і виберіть пункт балансу білого за допомогою $\Delta \nabla$.
- 2 Виберіть параметр за допомогою кнопок $\triangleleft \triangleright$ і натисніть кнопку OK .



Режим WB	Колірна температура	Умови освітлення	
Автоматичний баланс білого	AUTO	—	
Наперед установлений баланс білого		5300K	Для зйомки за межами приміщення у ясный день або для додавання червоних тонів при зйомці заходу сонця або кольорів феєрверка
		7500K	Для зйомки за межами приміщення у тіні в ясный день
		6000K	Для зйомки за межами приміщення у похмурий день
		3000K	Для зйомки в умовах освітлення лампою розжарювання
		4000K	Для об'єктів, освітлених флуоресцентною лампою
		—	Для зйомки під водою
		5500K	Для зйомки зі спалахом
Баланс білого одним дотиком (стор. 44)	 Колірна температура з функцією встановлення балансу білого «одним дотиком».	Виберіть, щоб використовувати для вимірювання балансу білого білий або сірий об'єкт, якщо об'єкт зйомки перебуває під кількома джерелами світла чи освітлюється спалахом невідомого типу або іншим джерелом світла.	
Користувачський баланс білого	CWB	2000K – 14000K	Натиснувши кнопку INFO , виберіть колірну температуру за допомогою кнопок $\triangleleft \triangleright$, а потім натисніть кнопку OK .

Колірна температура балансу білого

Коли температура об'єктів збільшується, вони спочатку починають світитися червоним, а потім синім (під час подальшого підвищення температури). Колірна температура таким чином виражає колір світла за допомогою абсолютних температур у градусах Кельвіна.

- Джерела флуоресцентного освітлення, на які вказують білі точки на відповідному рисунку, містять кольори, що дещо відрізняються від кольорів на шкалі колірної температури; значення, наведені на рисунку, перетворено в колірні температури для прикладу.





Поради

- Прибирайте теплі кольори із зображень, що знімаються з використанням автоматичного балансу білого у світлі лампи розжарення. [Auto Keep Warm Color]: Вибирайте для балансу білого значення [WB↕] тільки при використанні спалаху. [↕+WB]: [↕] «Настроювання параметрів камери» (стор. 81)

Компенсація балансу білого

Дана функція дозволяє робити тонкі зміни в настройках автоматичного та наперед установленого балансу білого.

- 1 Виберіть [WB] на вкладці [WB] меню користувача [WB] (стор. 81).
- 2 Виберіть параметр, який потрібно змінити, а потім натисніть кнопку [↔].
- 3 Виберіть повзунок за допомогою кнопок [◀▶], а потім виберіть значення за допомогою кнопок [▲▼].

Настроювання балансу білого в напрямку A (жовтий–синій)

Вищі значення створюють «тепліші» (червоніші) відтінки, а нижчі значення – «прохолодніші» (більш сині) відтінки.

Настроювання балансу білого в напрямку G (зелений–пурпуровий)

Вищі значення створюють зеленіші відтінки, а нижчі значення – більш пурпурові відтінки.



- 4 Натисніть кнопку [OK], щоб зберегти параметри та вийти з меню.



Поради

- Щоб відобразити пробний знімок, створений із використанням обраного балансу білого, натисніть кнопку [OK].
- Налаштування всіх параметрів режиму WB одночасно. [All [WB↕]]: [↕] «Настроювання параметрів камери» (стор. 81)

Баланс білого одним дотиком

Виміряйте баланс білого, узявши в кадр аркуш паперу або інший білий об'єкт в умовах освітлення, яке використовуватиметься під час зйомки кінцевої фотографії. Це вам знадобиться під час зйомки об'єкта в умовах природного освітлення, а також в умовах освітлення різними джерелами світла з різними колірними температурами.

- 1 Виберіть [WB1] або [WB2] (баланс білого одним дотиком 1 або 2) і натисніть кнопку **INFO**.
- 2 Сфотографуйте аркуш безбарвного (білого або сірого) паперу.
 - Скомпонуйте кадр таким чином, щоб об'єкт повністю заповнив екран і на нього не падали жодні тіні.
 - Виводиться екран настройки балансу білого одним дотиком.
- 3 Виберіть [Yes] і натисніть [OK].
 - Нове значення буде збережено як наперед установлене значення параметра балансу білого.
 - Нове значення зберігатиметься до повторного вимірювання балансу білого одним дотиком. Вимкнення живлення не стирає даних.



Поради

- Якщо об'єкт надто яскравий, надто темний чи помітно затемнений, відобразиться повідомлення «WB NG Retry» і не буде записано жодного значення. Усуньте проблему та повторіть процес, починаючи із кроку 1.

Параметри обробки (режим зображення)





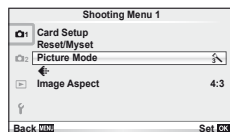





Виберіть режим зображення й виконайте індивідуальне налаштування контрасту, різкості та інших параметрів. Зміни для кожного режиму зображення зберігаються окремо.

1 Виберіть [Picture Mode] в меню зйомки  (стор. 107).







2 Виберіть параметр за допомогою Δ ∇ і натисніть \odot .

Режими зображення

 i-Enhance	Забезпечує вищу якість знімків, налаштованих відповідно до сюжету.
 Vivid	Забезпечує відтворення яскравих кольорів.
 Natural	Забезпечує відтворення природних кольорів.
 Muted	Забезпечує відтворення рівних тонів.
 Portrait	Забезпечує відтворення приємного кольору шкіри.
Monotone	Забезпечує відтворення чорно-білих тонів.
Custom	Виберіть один режим зображення, установіть параметри та зареєструйте настройки.
 Pop Art	Виберіть художній фільтр та встановіть бажаний ефект.
 Soft Focus	
 Grainy Film	
 Pin Hole	
 Diorama	
 Dramatic Tone	

3 Натисніть кнопку , щоб відобразити настройки вибраного параметра.

					
Contrast	Різниця між світлими та темними ділянками	✓	✓	✓	✓
Sharpness	Різкість зображення	✓	✓	✓	✓
Saturation	Глибина кольору	✓	✓	—	✓
Gradation	Настроювання тону (градація).				
Auto	Ділить зображення на деталізовані ділянки та окремо настроює яскравість кожної з них. Цю функцію рекомендовано використовувати для зображень із висококонтрастними областями, в яких білі ділянки виглядають дуже яскравими, а чорні ділянки – дуже темними.	✓	✓	✓	✓
Normal	Використовуйте режим [Normal] у загальних випадках.				
High Key	Градація для яскравих об'єктів.				
Low Key	Градація для темних об'єктів.				
Effect (i-Enhance)	Установлює межі застосування ефекту.	✓	—	—	✓
B&W Filter (Monotone)	Створює чорно-біле зображення. Колір фільтра робиться яскравішим, а додаткові кольори – темнішими.				
N:Neutral	Створює звичайне чорно-біле зображення.				
Ye:Yellow	Відтворює чіткі білі хмари на фоні природного синього неба.	—	—	✓	✓
Or:Orange	Злегка підкреслює кольори синього неба та заходу сонця.				
R:Red	Різко підкреслює кольори синього неба та яскравість червоного листа.				
G:Green	Різко підкреслює кольори червоних губ та зеленого листа.				
Pict. Tone (Monotone)	Забарвлює чорно-біле зображення.				
N:Neutral	Створює звичайне чорно-біле зображення.				
S:Sepia	Сепія	—	—	✓	✓
B:Blue	Синь				
P:Purple	Пурпуровість				
G:Green	Зелень				

Увага

- Зміни контрастності не впливають на параметри, відмінні від [Normal].

Якість зображення (режим записування)

Виберіть якість зображення для фотографій та відео відповідно до їх призначення, наприклад, для ретушування на комп'ютері або публікації в Інтернеті.

Вибір режиму записування

- 1 Відобразіть елементи керування в реальному часі (стор. 22), а потім за допомогою Δ ∇ виберіть режим запису для відео або фотографій.
- 2 Виберіть параметр за допомогою кнопок \triangleleft \triangleright і натисніть кнопку \odot .



Режим записування

■ Режими запису (нерухомі зображення)

Виберіть з-поміж RAW і JPEG (L, M, N та S). Щоб із кожним знімком зберігалися зображення RAW і JPEG, оберіть параметр RAW+JPEG. У режимах JPEG поєднано розмір зображення (L, M та S) і коефіцієнт стиснення (SF, F, N та B). Доступні параметри можна вибрати за допомогою [Set] в меню користувача.

\mathcal{C} «Настроювання параметрів камери» (стор. 81)

Розмір зображення		Рівень стиснення				Застосування
Назва	Кількість пікселів	SF (найвища якість)	F (висока якість)	N (звичайна якість)	B (базова якість)	
L (велике)	4032×3024*	L SF	L F*	L N*	L B	Виберіть розмір відбитка
	3200×2400					
M (середнє)	2560×1920*	M SF	M F	M N*	M B	
	1920×1440					
	1600×1200					
S (мале)	1280×960*	S SF	S F	S N*	S B	
	1024×768					
	640×480					

* За замовчуванням.

- Розмір зображень [M] та [S] можна вибрати за допомогою параметра [Pixel Count] в меню користувача. \mathcal{C} «Настроювання параметрів камери» (стор. 81)

Файли зображень у форматі RAW

Цей формат (розширення «.ORF») зберігає необроблені дані зображення для подальшої обробки. Знімки у форматі RAW не можна переглянути за допомогою інших камер чи програмного забезпечення або вибрати для друку. За допомогою цієї камери для зображень RAW можна створити копії у форматі JPEG.

\mathcal{C} «Редагування нерухомих зображень» (стор. 67)

■ Режими записування (відео)

Режим записування	Кількість пікселів	Частота кадрів	Формат файлу	Застосування
Full HD Fine	1920×1080	59.94i ^{*2}	AVCHD ^{*1}	Для перегляду на пристроях AVCHD.
Full HD Normal	1920×1080	59.94i ^{*2}		
HD Fine	1280×720	59.94p ^{*2}		
HD Normal	1280×720	59.94p ^{*2}		
HD	1280×720	Приблизно 30 кадрів на секунду ^{*3}	Motion JPEG ^{*4}	Для відтворення і редагування на комп'ютері.
SD	640×480			

- У залежності від типу використовуваної картки запис може завершитися до досягнення максимальної тривалості відеокліпа.
- *1 Файл може мати розміри до 4 ГБ або тривалість до 29 хвилин.
- *2 Відтворення через датчик зображення відбувається з частотою приблизно 30 кадрів на секунду.
- *3 У разі застосування художнього фільтра частота кадрів може зменшитися.
- *4 Максимальний розмір файлів становить 2 ГБ.

Настроювання формату зображення

Можна змінювати формат (відношення розміру по горизонталі до розміру по вертикалі) під час зйомки в режимі відображення у реальному часі. Відповідно до власних уподобань можна встановити форматне співвідношення [4:3] (стандартне), [16:9], [3:2], [6:6] або [3:4].

- 1** Відобразити елементи керування в реальному часі (стор. 22) та виберіть значення форматного співвідношення за допомогою $\Delta \nabla$.
- 2** За допомогою $\triangleleft \triangleright$ виберіть форматне співвідношення та натисніть \odot .

! Увага

- Зображення у форматі JPEG обрізаються до вибраного форматного співвідношення. Зображення у форматі RAW не обрізаються, а зберігаються з інформацією про вибране форматне співвідношення.
- Під час відтворення зображень у форматі RAW вибране форматне співвідношення відображається як рамка.

💡 Поради

- Для отримання докладніших відомостей про обрізання фотознімків та змінення форматного співвідношення див. розділ «Редагування нерухомих зображень» (стор. 67).

Чутливість ISO

Збільшення чутливості ISO призводить до появи шуму (зернистості), але дає змогу робити фотографії в умовах слабкого освітлення. У більшості ситуацій рекомендовано використовувати значення параметра [AUTO]: спочатку використовується значення ISO 200, за якого досягається баланс між шумом і динамічним діапазоном, а потім чутливість ISO настроюється відповідно до умов зйомки.

- 1** Відобразити елементи керування в реальному часі (стор. 22) і виберіть пункт чутливості ISO за допомогою $\Delta \nabla$.
- 2** Виберіть параметр за допомогою кнопок $\triangleleft \triangleright$ і натисніть кнопку \odot .

AUTO	Чутливість встановлюється автоматично відповідно до умов зйомки.
200–12800	Для чутливості встановлюється вибране значення.















Поради

- Значення за замовчуванням і верхню межу автоматичного вибору чутливості ISO можна вибрати за допомогою пункту [ISO-Auto Set]. Доступні параметри чутливості ISO можна вибрати за допомогою пункту [ISO Step]. Автоматичний вибір чутливості можна ввімкнути в режимі **M** за допомогою пункту [ISO-Auto].
 «Настроювання параметрів камери» (стор. 81)

Послідовна зйомка та використання автоспуску



Камера виконує зйомку, поки кнопка спуску затвора натиснута до кінця. Замість цього можна використовувати функцію автоспуску, щоб сфотографувати групу людей, створити автопортрет або забезпечити нерухоме положення камери, коли її встановлено на штативі чи закріплено іншим способом.

- Натисніть кнопку  , щоб відобразити меню прямого доступу.
- Виберіть параметр за допомогою кнопок   і натисніть кнопку .

	Покадрова зйомка	Зйомка 1 кадру під час натиснення кнопки спуску затвора (режим звичайної зйомки).
	Послідовна зйомка H	Поки кнопка спуску затвора натиснута до кінця, камера виконує зйомку зі встановленою частотою кадрів. [ H fps] (стор. 83)
	Послідовна зйомка L	Поки кнопка спуску затвора натиснута до кінця, камера виконує зйомку зі встановленою частотою кадрів. [ L fps] (стор. 83)
	Автоспуск 12 SEC	Натисніть кнопку спуску затвора наполовину, щоб сфокусувати камеру на об'єкті, а потім натисніть її повністю, щоб запустити таймер автоспуску. Спершу індикатор автоспуску світиться впродовж приблизно 10 секунд, після цього він блимає приблизно 2 секунди, а тоді робиться знімок.
	Автоспуск 2 SEC	Натисніть кнопку спуску затвора наполовину, щоб сфокусувати камеру на об'єкті, а потім натисніть її повністю, щоб запустити таймер автоспуску. Індикатор автоспуску світиться впродовж приблизно 2 секунд, а потім робиться знімок.



Примітки

- Щоб скасувати зйомку з автоспуском, натисніть кнопку  .
- У режимах фокусування [S-AF] та [MF] значення фокуса й експозиції встановлюються за першим кадром у кожній послідовності.



Увага

- Якщо під час послідовної зйомки починає блимати індикатор заряду акумулятора, камера припиняє зйомку та починає зберігати зняті зображення на карту. Камера може не встигнути зберегти усі знімки залежно від залишкового заряду акумулятора.
- Для зйомки з автоспуском надійно встановіть фотокамеру на штатив.
- Якщо під час використання автоспуску натиснути кнопку спуску затвора наполовину, стоячи навпроти камери, фотографія може вийти розмитою.

2 Інші функції зйомки

Фотозйомка «Наведи та знімай» (програмний режим P)

У режимі **P** камера автоматично настроює витримку та величину діафрагми відповідно до яскравості об'єкта.

1 Установіть диск режимів у положення **P**.



2 Зробіть знімки.

- Обрані камерою значення витримки та діафрагми відображаються на моніторі.

Позначка підтвердження автофокусування



Режим зйомки

Витримка
Величина
діафрагми

Програмне зміщення (Ps)

У режимах **P** і **ART** можна натиснути кнопку  (Δ) і використовувати Δ ∇ для вибору різних комбінацій діафрагми і витримки без зміни експозиції. Це явище відоме під назвою «програмне зміщення». «S» відображається поруч із режимом зйомки, коли працює програмне зміщення. Щоб скасувати програмне зміщення, натисніть і утримуйте Δ ∇ , поки піктограма «S» не зникне з екрана, або вимкніть фотокамеру.



Програмне зміщення

Увага

- Функція програмного зміщення недоступна за використання спалаху.

Увага

- Якщо камері не вдається досягнути оптимальної експозиції, значення витримки та величини діафрагми блимають. Див. розділ «Відображення попереджень щодо експозиції» (стор. 103).

Поради

- Зміна функцій диска управління. [Dial Function]:
 «Налаштування параметрів камери» (стор. 81)

Вибір величини діафрагми (режим пріоритету діафрагми A)

У режимі **A** користувач самостійно вибирає величину діафрагми, а камера автоматично настроює витримку для оптимальної експозиції.

1 Поверніть диск режимів у положення **A**.

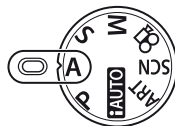

2 Натисніть кнопку  (Δ) і виберіть величину діафрагми за допомогою Δ ∇ .

- Компенсацію експозиції також можна настроїти за допомогою диска управління.



Величина діафрагми

3 Зробіть знімки.

- Більші величини діафрагми (менші числа f) призводять до зменшення глибини різкості (області перед точкою фокусування або за нею, яка перебуває у фокусі) та розмиття фонових деталей. Менші величини діафрагми (більші числа f) призводять до збільшення глибини різкості.



Зменшена
величина
діафрагми
(число f)



Збільшена
величина
діафрагми
(число f)



Функція попереднього перегляду

Щоб переглянути глибину різкості, використовуйте кнопки **Fn** і . Якщо функція [Preview] призначена одній із цих кнопок за допомогою [Fn] Function] або [Viewfinder Function] у меню користувача, то натисніть і утримуйте кнопку, щоб затримати величину діафрагми на вибраному значенні і переглянути на моніторі глибину різкості (відстань позаду й попереду точки фокуса, яка залишається в межах фокуса). [Button Function]:  «Настроювання параметрів камери» (стор. 81)

Кнопка **Fn**

Кнопка 

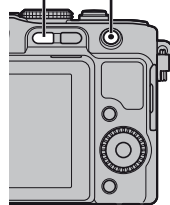

Поради

- Використовуйте диск управління для настройки величини діафрагми. [Lock]: Зміна функцій диска управління. [Dial Function]:  «Настроювання параметрів камери» (стор. 81)

Вибір витримки (режим пріоритету витримки S)

У режимі **S** користувач самостійно вибирає витримку, а камера автоматично настраює величину діафрагми для оптимальної експозиції.

1 Поверніть диск режимів у положення **S**.

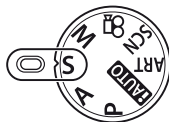

2 Натисніть кнопку  (Δ) і виберіть витримку за допомогою Δ ∇ .

- Компенсацію експозиції також можна настроїти за допомогою диска управління.



Витримка

3 Зробіть знімки.

- Коротка витримка затвора може заморозити швидко рухому сцену без жодного розмиття. Довга витримка затвора призведе до розмиття рухомого об'єкта зйомки. Це розмиття створює враження динаміки руху.

Коротка
витримка



Довга
витримка



Поради



- Використовуйте диск управління для настройки витримки. [⊙ Lock]: Зміна функцій диска управління. [Dial Function]:
 «Настроювання параметрів камери» (стор. 81)

Вибір величини діафрагми та витримки (ручний режим M)

У режимі **M** користувач самостійно вибирає величину діафрагми та витримку. Для довгої експозиції виберіть витримку [BULB] або [TIME].

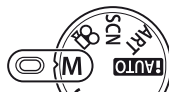
1 Поверніть диск режимів у положення **M**.



2 Натисніть кнопку  (Δ), а потім використовуйте  для настройки діафрагми та  для вибору витримки.

- Підтримується витримка в діапазоні від 1/4000 сек. до 60 сек., а також значення [BULB] та [TIME].

3 Зробіть знімки.

Увага

- Компенсація експозиції недоступна в режимі **M**.

Вибір завершення експозиції

Використовуйте для зйомки нічних пейзажів і феєрверків. У режимі **M** доступні значення витримки [TIME] і [BULB].

- На моніторі відобразиться позначка [TIME] або [BULB].

Зйомка «від руки» (BULB): Затвор залишається відкритим, поки натиснута кнопка спуску затвора. Після відпускання кнопки спуску затвора експозиція завершується.

Хронометрична зйомка (TIME):

Експозиція розпочинається при натисканні кнопки спуску затвора до кінця. Щоб закінчити експозицію, знову натисніть кнопку спуску затвора до кінця.



Поради

- Зміна функцій диска управління. [Dial Function]:
Автоматичне закінчення експозиції через встановлений проміжок часу. [Bulb Timer]:
Для фіксації фокуса під час зйомки з ручним фокусуванням. [Bulb Focusing]:
 «Настроювання параметрів камери» (стор. 81)

Увага

- Щоб уникнути розмиття, встановіть камеру на штатив і використовуйте кабель дистанційного керування (стор. 102).
- Наступні функції недоступні для використання:
Послідовна зйомка, зйомка з автоспуском, зйомка із брекетигом автоекспозиції, стабілізація зображення, брекети́нг спалаху

Шум зображень

Під час зйомки з довгими витримками затвора на екрані можуть виникати шуми. Цей феномен виникає, коли у тих ділянках фоточутливого сенсора, на які зазвичай не потрапляє світло, утворюється струм, внаслідок чого відбувається нагрівання фоточутливого сенсора або контуру фоточутливого сенсора. Він може також виникати під час зйомки з високим значенням ISO у приміщенні з високою температурою. Щоб зменшити цей шум, фотокамера активізує функцію зменшення шуму. [Noise Reduct.]:  «Настроювання параметрів камери» (стор. 81)

Панорамна фотографія

Встановивши програмне забезпечення для комп'ютера з комплекту, можна об'єднати окремі зображення в панорамний фотознімок.  «Використання програмного забезпечення для комп'ютера OLYMPUS Viewer 2/[ib]» (стор. 73)

Зйомка зображень для панорамного фотознімка

1 Поверніть диск режимів у положення **SCN**.

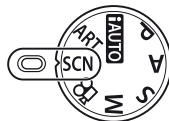

2 Виберіть [Panorama] і натисніть **OK**.

3 За допомогою кнопок **Δ ▽ ◀ ▶** укажіть напрямок розгортання панорами.

4 Зробіть фотознімок, використовуючи напрямні для компонування знімка.

- Фокус, експозиція та інші параметри закріплюються такими, якими їх визначено для першого знімка.



5 Зробіть решту фотознімків, компонуючи кадри таким чином, щоб кожен наступний знімок накладався на попередній.

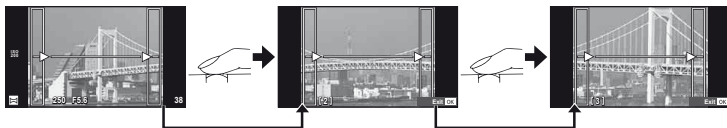

- Панорамний фотознімок може складатися щонайбільше з 10 зображень. Коли зроблено десятий знімок, відображається індикатор попередження ().

6 Зробивши останній знімок, натисніть кнопку **OK**, щоб завершити зйомку панорамного ряду.

Увага

- Під час панорамної зйомки зображення, зняті попередньо для вирівнювання позиції, не відображаються. За допомогою рамок або інших маркерів, що відображаються на зображенні, встановлюйте композицію таким чином, щоб краї зображень, що перекриваються, перекривались в межах рамок.

Примітки

- Натискання кнопки **OK** перед зйомкою першого кадру повертає фотокамеру в меню вибору сюжетної програми. Натискання кнопки **OK** у процесі панорамної зйомки закриває поточну послідовність знімків та дозволяє розпочати нову панорамну зйомку.

Фотозйомка в режимі 3D

Ви можете знімати 3D-зображення. Для перегляду таких знімків використовуйте пристрій, що підтримує відображення в режимі 3D. Монітор камери не дозволяє відтворювати зображення в режимі 3D.

1 Поверніть диск режимів у положення **SCN**.

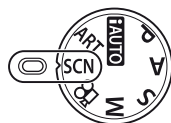

2 Виберіть [3D Photo] і натисніть **OK**.

3 Натисніть кнопку спуску затвора, щоб зробити перший знімок, і утримуйте кнопку в цьому положенні.

- Фокус та експозиція фіксуються за першим знімком.

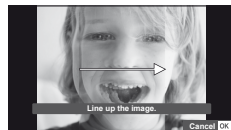

4 Рухайте камеру горизонтально, не обертаючи її, поки перший знімок не буде накладений на об'єкт. Камера автоматично зробить другий знімок.

- Не налаштовуйте фокус чи масштабування.
- Якщо камера автоматично не робить другий знімок або ви відпустили кнопку спуску затвора до зйомки другого кадру, то ще раз натисніть кнопку спуску затвора до кінця.

5 Два зображення автоматично поєднуються.

- Якщо з'являється повідомлення [3D photo was not created.], повторіть зйомку. Два знімки зберігаються в окремих файлах.

! Увага

- Налаштування фокуса після зйомки першого кадру призводить до скасування першого кадру.
- Камера фокусується тільки на об'єкті в центральній точці фокусування.
- Зображення має фіксований розмір 1920 × 1080.
- Використання 3D-об'єктивів та об'єктивів із ручним фокусуванням не підтримується.
- У залежності від об'єктива і налаштованих параметрів камери 3D-ефект може бути непомітним.
- Під час фотозйомки в режимі 3D камера не переходить у режим сну.
- Зйомка зображень у форматі RAW не підтримується.
- Покриття кадру не досягає 100%.

📌 Примітки

- Щоб повторити фотозйомку після зйомки першого кадру, натисніть **🗑️**. Натисніть **OK**, щоб зберегти перший кадр і не записувати 3D-зображення.

Записування кількох експозицій в одному зображенні (багатократна експозиція)

Запис декількох експозицій в одному зображенні з використанням поточного значення якості зображення.

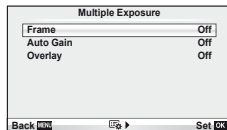

- 1 Виберіть [Multiple Exposure] в меню зйомки  (стор. 107).
- 2 Налаштуйте параметри.

Frame	Виберіть [2f].
Auto Gain	Якщо встановлено значення [On], для яскравості кожного кадру встановлюється значення 1/2 і зображення накладаються. Якщо встановлено значення [Off], зображення накладаються з початковою яскравістю кожного кадру.
Overlay	Якщо встановлено значення [On], на зображення у форматі RAW, записане на картці, можна накласти кілька експозицій і зберегти його як окреме зображення. Кількість знятих зображень – одне.



- Якщо увімкнена функція багаторазової експозиції, на моніторі відображається піктограма .

3 Зробіть знімки.

- Після початку зйомки піктограма  починає світитися зеленим.
- Натисніть кнопку , щоб видалити останній знімок.
- Попередній знімок накладається на зображення з об'єктива для довідки, щоб скомпонувати наступний знімок.



Поради

- Щоб накласти 3 і більше кадрів: виберіть значення RAW для пункту [☑️] і скористайтеся функцією [Overlay], щоб створити повторні багаторазові експозиції.
- Докладніше про накладання зображень у форматі RAW:  «Накладання зображень» (стор. 68)



Увага

- Якщо увімкнена функція багаторазової експозиції, камера не переходить у режим сну.
- Фотографії, створені іншими камерами, не можна включити до багаторазової експозиції.
- Якщо для параметра [Overlay] встановлено значення [On], до зображень, які відображаються під час вибору зображення у форматі RAW, застосовуються параметри, установлені на момент зйомки.
- Щоб налаштувати функції зйомки, спочатку скасуйте мультиекспозицію. Деякі функції налаштувати неможливо.
- Багатократна експозиція автоматично скасовується з першого зображення в описаних нижче ситуаціях.
 - Якщо вимкнута камера; якщо натиснути кнопку ; якщо натиснути кнопку **MENU**; якщо для режиму зйомки встановити значення, відмінне від **P**, **A**, **S** і **M**; якщо розрядився акумулятор; якщо підключити до камери будь-який кабель; якщо переключитися з монітора на електронний видошукач
- Якщо за допомогою функції [Overlay] вибрати зображення у форматі RAW, замість зображення, записаного у форматі JPEG+RAW, відображається зображення у форматі JPEG.
- Під час зйомки з мультиекспозицією з використанням брекетингу, перевага надається зйомці з мультиекспозицією. Під час збереження багатозображення зображення параметр брекетингу скидається до стандартного значення за замовчуванням.

Використання різних параметрів у серії фотографій (брекетинг)

Брекетинг – це автоматична зміна поточних значень параметрів для серії знімків або серії зображень. Брекетинг доступний у режимах **P**, **A**, **S** і **M**.

- 1 Виберіть [Bracketing] у меню зйомки  (стор. 107).

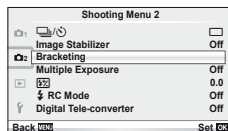

- 2 Виберіть тип брекетингу.

- На моніторі відобразиться позначка **BKT**.

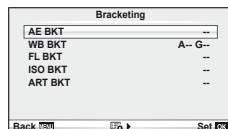

AE BKT (брекетинг автоекспозиції)

Камера робить три знімки, змінюючи експозицію на 0.3EV, 0.7EV або 1.0EV. Під час покадрової зйомки щоразу після повного натискання кнопки спуску затвора створюється один знімок, а під час послідовної зйомки після повного натискання кнопки спуску затвора камера продовжує робити знімки у наступній послідовності: без модифікації, менша експозиція, більша експозиція. Кількість знімків: 2, 3, 5 або 7

- Під час брекетингу індикатор **BKT** світиться зеленим.
- Камера змінює експозицію, змінюючи величину діафрагми та витримку (режим **P**), витримку (режими **A** і **M**) або величину діафрагми (режим **S**).
- Камера виконує брекетинг значення, вибраного для компенсації експозиції.
- Розмір кроків брекетингу змінюється за допомогою значення, вибраного для параметра [EV Step].
 «Налаштування параметрів камери» (стор. 81)

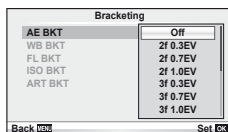

WB BKT (брекетинг балансу білого)

Для одного кадру автоматично створюються три зображення з різними значеннями балансу білого (з заданими напрямками зміни кольору), починаючи зі значення, вибраного для балансу білого.

- Баланс білого можна змінити на 2, 4 або 6 кроків на кожній вісі A–B (жовтий–синій) і G–M (зелений–пурпуровий).
- Камера виконує брекетинг значення, вибраного для компенсації балансу білого.
- Під час брекетингу балансу білого не буде зроблено жодних знімків, якщо на картці недостатньо пам'яті для вибраної кількості кадрів.

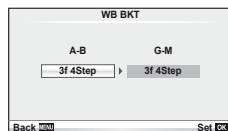

FL BKT (брекетинг потужності спалаху)

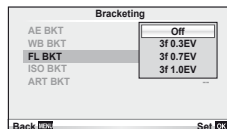

Камера робить три знімки з різною потужністю спалаху (жодних змін для першого, менша потужність для другого та більша для третього знімків). Під час покадрової зйомки щоразу після натискання кнопки спуску затвора робиться один знімок; під час послідовної зйомки після натискання кнопки спуску затвора робляться всі знімки.

- Під час брекетингу індикатор **BKT** світиться зеленим.
- Розмір кроків брекетингу змінюється за допомогою значення, вибраного для параметра [EV Step].
 «Налаштування параметрів камери» (стор. 81)



ISO BKT (брекетинг ISO)

Камера робить три знімки, змінюючи чутливість на 0.3EV, 0.7EV або 1.0EV (жодних змін для першого, менша чутливість для другого та більша для третього знімків), виконуючи брекетинг поточного параметра чутливості (або, якщо вибрано автоматичне встановлення чутливості, оптимального параметра чутливості), не змінюючи витримку та величину діафрагми. Під час покадрової зйомки щоразу після натискання кнопки спуску затвора робиться один знімок; під час послідовної зйомки після натискання кнопки спуску затвора робляться всі знімки.

- Розмір кроків брекетингу не можна змінити за допомогою значення, вибраного для параметра [ISO Step].
 «Налаштування параметрів камери» (стор. 81)
- Брекетинг виконується незалежно від верхньої межі, встановленої в пункті [ISO-Auto Set].
 «Налаштування параметрів камери» (стор. 81)

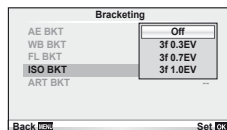

ART BKT (брекетинг художнього фільтра)

При кожному спусканні затвора камера записує декілька зображень із різними настройками художнього фільтра. Брекетинг художнього фільтра можна вмикати і вимикати для кожного режиму зображення окремо.

- Для запису може знадобитися певний час.
- Режим ART BKT не можна поєднувати з WB BKT чи ISO BKT.

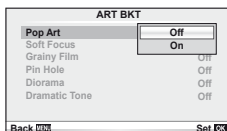





Цифрове масштабування (цифровий телеконвертер)

Цифровий телеконвертер забезпечує збільшення понад поточний коефіцієнт масштабування. Камера обрізає зображення і зберігає його центральну частину. Коефіцієнт масштабування збільшується приблизно у 2 рази.

- 1 Виберіть значення [On] для параметра [Digital Tele-converter] у меню зйомки  (стор. 107).
- 2 Зображення на моніторі збільшиться вдвічі.
 - Об'єкт буде записаний так, як він виглядає на моніторі.

Увага

- Цифрове масштабування недоступне, якщо виконується зйомка з мультиекспозицією чи в режимі **SCN** вибрано значення , ,  або .
- При відображенні зображення RAW з'являється рамка, яка вказує область, видиму на моніторі.

3 Зйомка зі спалахом

Спалах можна налаштувати вручну. Спалах можна використовувати для зйомки зі спалахом у різних умовах.

Користування спалахом (фотографування зі спалахом)

1 Прикріпіть спалах і підніміть головку спалаху.

- «Кріплення спалаху» (стор. 7)

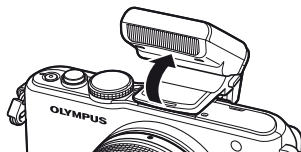

2 Натисніть кнопку (), щоб відобразити параметри.

3 За допомогою кнопок виберіть режим спалаху та натисніть кнопку .

- Доступні параметри та порядок, у якому вони відображаються, залежать від режиму зйомки. «Режими спалаху, які можна встановити в режимі зйомки» (стор. 104)

AUTO	Автоспалах	Спалах спрацьовує автоматично в умовах недостатнього або контрольного освітлення.
	Заповнюючий спалах	Спалах спрацьовує незалежно від умов освітлення.
	Спалах вимкнено	Спалах не спрацьовує.
	Спалах зі зменшенням ефекту «червоних очей»	Ця функція дозволяє зменшити ефект червоних очей. У режимах S і M спалах спрацьовує завжди.
SLOW	Повільна синхронізація (1-а шторка)	Довга витримка використовується для підвищення яскравості погано освітленого фону зображення.
SLOW	Повільна синхронізація (1-а шторка) та спалах зі зменшенням ефекту «червоних очей»	Поєднує повільну синхронізацію з функцією усунення ефекту червоних очей.
SLOW/2-а шторка	Повільна синхронізація (2-а шторка)	Спалах спрацьовує безпосередньо перед закриттям затвора, щоб створити світлові шлейфи за розміщеними позаду джерелами світла.
FULL , 1/4 і т. д.	Ручний режим	Для користувачів, які надають перевагу ручному керуванню.

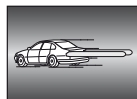

4 Натисніть кнопку спуску затвора повністю.

Увага

- У режимі (спалах зі зменшенням ефекту «червоних очей») після попереднього засвічування спалаху затвор розблоковується приблизно через 1 секунду. Не рухайте камеру, поки зйомка не завершиться.
- (спалах зі зменшенням ефекту «червоних очей») у деяких умовах зйомки може не працювати належним чином.
- Під час спрацювання спалаху встановлюється витримка 1/160 сек. або більш повільна. Під час зйомки об'єкта на яскравому фоні з використанням заповнюючого спалаху фон може вийти перетриманим.

Налаштування потужності спалаху (керування потужністю спалаху)

Потужність спалаху можна відрегулювати, якщо об'єкт надмірно чи недостатньо експонований, хоча інші ділянки кадру мають нормальний вигляд.



- 1 Відобразити елементи керування в реальному часі (стор. 22) та виберіть за допомогою Δ ∇ пункт керування потужністю спалаху.
- 2 Виберіть величину компенсації за допомогою кнопок \triangleleft \triangleright , а потім натисніть кнопку OK .



Поради

- Інформація про брекетинг спалаху:  «FL BKT (брекетинг потужності спалаху)» (стор. 58)

Увага

- Ця настройка не діє, якщо для зовнішнього спалаху вибрано керування в ручному режимі.
- Значення потужності спалаху, встановлене на зовнішньому спалаху, додається до значення потужності, настроєного в камері.
- Якщо для параметра  встановлено значення [On], то значення потужності спалаху буде додано до значення компенсації експозиції.  «Настроювання параметрів камери» (стор. 81)

Використання зовнішніх спалахів, сумісних із цією камерою

Додаткові зовнішні спалахи, сумісні з цією камерою, підтримують багато параметрів фотографування зі спалахом, серед яких – автоматичне керування спалахом, система Super FP та система бездротового керування спалахом (стор. 93).

Інші зовнішні спалахи

У разі використання спалаху іншого виробника на гарячому башмаку камери враховуйте наступне.

- Використання застарілих спалахів, які подають на контакти гарячого башмака напругу понад 24 В, призведе до пошкодження камери.
- Приєднання спалахів, що не відповідають технічним вимогам Olympus, до сигнальних контактів може призвести до пошкодження камери.
- Використовуйте такі спалахи лише в режимі зйомки **M** із витримкою, більшою 1/160 сек., і будь-яким значенням чутливості ISO, крім [AUTO].
- Керування спалахом реалізується виключно шляхом ручного налаштування відповідно до встановлених у камері чутливості ISO та величини діафрагми. Яскравість спалаху можна налаштувати шляхом зміни чутливості ISO або величини діафрагми.
- Використовуйте спалах з урахуванням кута освітлення, рекомендованого для об'єктива. Кут освітлення зазвичай виражається через фокусні відстані, еквівалентні 35-міліметровій фотокамері.

4 Зйомка та перегляд відео

Використовуйте кнопку **⊙**, щоб записувати відео високої роздільної здатності (HD) зі звуком. У режимі відео можна створювати відео з використанням ефектів, доступних у режимах **A** і **M**.

Змінення параметрів записування відео

Додавання ефектів до відео

1 Після вибору режиму **⊙** відобразить елементи керування в реальному часі (стор. 22) і за допомогою кнопок **Δ ∇** виділіть режим зйомки.









2 За допомогою **<D>** виберіть режим і натисніть **OK**.

P	Оптимальна величина діафрагми встановлюється автоматично відповідно до яскравості об'єкта.
A	Відтворення фону змінюється залежно від установленної величини діафрагми. За допомогою диска виберіть діафрагму.
S	Встановлена витримка впливає на те, як виглядає об'єкт. Для настройки витримки використовуйте Δ ∇ . Можна встановити витримку в діапазоні від 1/30 сек. до 1/4000 сек.
M	Величини діафрагми та витримки встановлює користувач. Налаштуйте діафрагму за допомогою <D> ; використовуючи Δ ∇ , виберіть значення витримки в діапазоні від 1/30 сек. до 1/4000 сек. Вручну можна встановити значення чутливості від ISO 400 до 1600; автоматичне керування чутливістю ISO недоступне.
ART1–ART6	Відео можна записати з ефектами режиму художнього фільтра. 🎨 «Використання художніх фільтрів» (стор. 18)

⚠ Увага

- Під час записування відео не можна змінити параметри компенсації експозиції, величину діафрагми та витримку.
- Якщо під час записування відео активовано функцію [Image Stabilizer], записане зображення дещо збільшується. Навіть якщо вибрати [Vertical IS] або [Horizontal IS], то буде застосовуватися значення для [Auto].
- У разі надмірного тремтіння фотокамери стабілізація неможлива.
- За використання об'єктива з функцією стабілізації зображення вимикайте цю функцію на об'єктиві або на камері.
- Коли внутрішні деталі фотокамери нагріваються, для її захисту зйомка автоматично припиняється.
- З деякими художніми фільтрами обмежується використання режиму [C-AF].
- Для запису відео рекомендується використовувати картки із класом швидкості SD 6 або вище.

Параметри звуку відео (записування відео зі звуком)



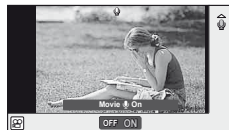

- 1 Відобразити елементи керування в реальному часі (стор. 22) і вибери пункт **Movie**  за допомогою  .
- 2 Увімкніть чи вимкніть функцію за допомогою   і натисніть .











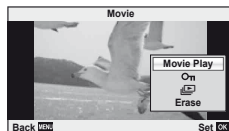

Увага

- Під час записування відео зі звуком може записатися звук об'єктива та роботи фотокамери. За потреби можна зменшити кількість цих звуків, установивши для режиму [AF Mode] значення [S-AF], або рідше натискаючи кнопки.
- У режимі [ART5] (Diorama) звук не записується.

Перегляд відео



- 1 Відобразити відео в режимі покадрового відтворення та натисніть кнопку .
- 2 Вибери [Movie Play] за допомогою   і натисніть , щоб розпочати відтворення.
 - Під час відтворення відео можна виконувати наведені нижче операції.



	Призупинення або відновлення відтворення. <ul style="list-style-type: none">• У разі призупинення відтворення натисніть , щоб відобразити перший кадр, і натисніть , щоб відобразити останній кадр. За допомогою   перемотуйте на один кадр вперед або назад. Натисніть і утримуйте одну з цих кнопок для переходу або перемотування на кілька кадрів.	
 	Перемотування відео вперед або назад.	
 	Регулювання гучності.	

Час, що минув/загальна тривалість записування

Поради

- Записування відео за допомогою кнопки спуску затвора:  «Записування відео за допомогою кнопки спуску затвора» (стор. 92)
- Зменшення шуму вітру:  «Набір мікрофонів (SEMA-1)» (стор. 102)

5 Параметри відтворення

Покадрове відтворення

Щоб переглянути зображення в режимі повнокадрового відтворення, натисніть кнопку .

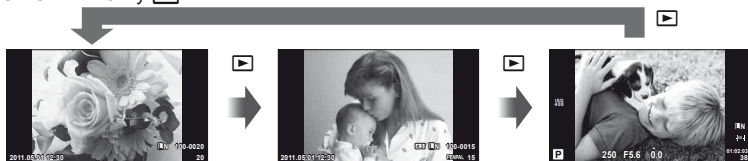











Зображення на картці пам'яті

Підключений пристрій OLYMPUS PENPAL

Режим зйомки

- Щоб вийти в режим зйомки, натисніть кнопку спуску затвора наполовину.

В режимі повнокадрового відтворення можна виконувати наступні операції.

 або 	Перегляд інших зображень.
	Стирання поточного зображення (стор. 17).
	Збільшення зображень (стор. 16).
	Індексне відтворення.
INFO	Перегляд інформації про поточне зображення (стор. 33).
	Вибір зображень. Вибрані зображення позначаються  .
	Відкрийте меню. JPEG Edit, RAW Data Edit,  ,  , Rotate,  , Erase

Індексне відтворення/Календарне відтворення

■ Індексний перегляд

Щоб переглянути кілька зображень, натисніть кнопку  у режимі повнокадрового відтворення.

■ Календарне відтворення

Відображення першого знімка для кожної дати.



Відображаються лише ті елементи, для яких обрано [On]. [Info Settings]:
 [Camera Icon] «Настроювання параметрів камери» (стор. 81)

	Збільшення кількості відображуваних зображень із 4 до 9, 25 або 100. Щоб перейти до календарного відтворення, знову натисніть кнопку .
	Зменшення кількості відображуваних зображень зі 100 до 25, 9 або 4. Знову натисніть кнопку , щоб переглянути поточне зображення в режимі повнокадрового відтворення.
	Вибір зображення.
	Вибір зображень. Вибрані зображення позначаються .
	Індексне відтворення Відображаються меню. Календарне відтворення Перегляд зображень, відзнятих на обрану дату, в режимі повнокадрового відтворення.



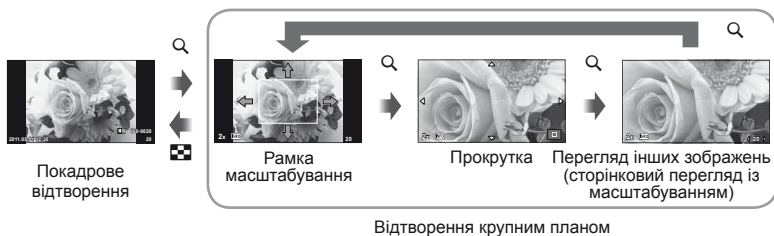

Масштабування під час відтворення (відтворення крупним планом)

Окрім звичайного відтворення крупним планом, можна також швидко збільшувати зображення і переглядати інші зображення зі встановленим коефіцієнтом масштабування (сторінковий перегляд із масштабуванням), якщо для [Close Up Mode] обрано [mode2]. [Camera Icon] «Настроювання параметрів камери» (стор. 81)



	Установлення положення рамки масштабування. У режимі сторінкового перегляду із масштабуванням використовуйте кнопки , щоб переглянути інші зображення зі встановленим коефіцієнтом масштабування.
	Перегляд кадру зі встановленим коефіцієнтом масштабування. Натисніть ще раз для збільшення.
INFO	Використовуйте для збільшення та зменшення масштабу.
	Вихід у режим покадрового відтворення.

Вибір зображень



Можна вибрати декілька зображень для видалення чи встановлення захисту. Натисніть кнопку , щоб вибрати поточне зображення. Вибрані зображення позначаються . Щоб видалити позначку  і скасувати вибір зображення, знову натисніть кнопку .

- Вибрати декілька зображень можна в режимі індексного відтворення.





Скасування захисту всіх зображень

Дана функція дозволяє скасувати захист декількох зображень одночасно.

- 1 Виберіть [Reset Protect] у меню  (відтворення) (стор. 107).
- 2 Виберіть [Yes] і натисніть .





Стирання всіх кадрів

Стирання всіх зображень на картці пам'яті.

- 1 Виберіть [Card Setup] у меню зйомки  (стор. 107).
- 2 Виберіть [All Erase] і натисніть .
 - Для видалення даних, які не стосуються зображень, можна використовувати функцію [Format] (стор. 99).
- 3 Виберіть [Yes] і натисніть .

Обертання

Вибір необхідності обертання фотографій.

- 1 Відтворіть фотографію та натисніть кнопку .
- 2 Виберіть [Rotate] і натисніть .
- 3 Натисніть кнопку , щоб обернути зображення проти годинникової стрілки, або кнопку , щоб обернути зображення за годинниковою стрілкою; зображення обертається після кожного натискання кнопки.
 - Натисніть кнопку , щоб зберегти параметри та вийти з меню.
 - Повернуте зображення зберігається в поточній орієнтації.
 - Відео, 3D-фотографії та захищені зображення не можна обертати.

Показ слайдів

Ця функція послідовно відображає зображення, збережені на карті.

- 1 Натисніть кнопку **OK** під час відтворення та виберіть параметр показу слайдів.



- 2 Налаштуйте параметри.

Start	Початок показу слайдів. Зображення відображаються по черзі, починаючи з поточного зображення.
BGM	Вибір фонові музики (4 типи) або її вимкнення ([Off]).
Effect*	Вибір перехідного ефекту між кадрами. Використовуйте цей параметр для показу слайдів на зовнішніх пристроях через інтерфейс HDMI.
Slide	Установлення типу відображуваного показу слайдів.
Slide Interval	Вибір тривалості відображення кожного слайда (від 2 до 10 секунд).
Movie Interval	Виберіть [Full], щоб включити в показ слайдів повнометражні відеокліпи, або [Short], щоб включити лише початковий фрагмент кожного кліпу.

* Відео не відображається, якщо вибрано ефект, відмінний від [Fade].

- 3 Виберіть [Start] і натисніть **OK**.

- Почнеться показ слайдів.
- Натисніть кнопку **OK**, щоб зупинити показ слайдів.

Гучність

Натискайте кнопки **Δ** **∇** під час показу слайдів, щоб відрегулювати загальну гучність динаміка камери. Натискайте кнопки **◀** **▶**, щоб настроїти баланс між фоновою музикою та звуком, записаним із фотографіями або відео.







Редагування нерухомих зображень

Записані зображення можна редагувати та зберігати як нові зображення.



1 Відобразіть зображення, яке потрібно відредагувати, а потім натисніть кнопку **OK**.

- Відобразиться повідомлення [RAW Data Edit], якщо зображення має формат RAW, або повідомлення [JPEG Edit], якщо зображення має формат JPEG. Якщо зображення було записане у форматі RAW+JPEG, то буде редагуватися копія, вибрана за допомогою параметра [Edit].

2 Виберіть [RAW Data Edit] або [JPEG Edit] і натисніть **OK**.

RAW Data Edit	Створення копії JPEG для зображення у форматі RAW. Копія JPEG оброблюється відповідно до поточних параметрів камери. Налаштуйте параметри камери перед вибором цього параметра.
JPEG Edit	<p>Виберіть один із наведених нижче параметрів.</p> <p>[Shadow Adj]: підвищення яскравості темних об'єктів у контровому світлі.</p> <p>[Redeye Fix]: зменшення ефекту червоних очей, який виникає під час зйомки зі спалахом.</p> <p>[]: використовуючи диск управління, виберіть розмір області для обрізання, і розташуйте цю область за допомогою    .</p> <p>[Aspect]: змінення форматного співвідношення зображень із 4:3 (стандартне) на [3:2], [16:9], [6:6] або [3:4]. Після зміни співвідношення сторін вкажіть позицію обрізання, використовуючи кнопки зі стрілками.</p> <p>[Black & White]: створення чорно-білих зображень.</p> <p>[Sepia]: створення зображень з ефектом сепії.</p> <p>[Saturation]: встановлення глибини кольору зображення. Налаштуйте насиченість кольорів, перевіряючи зображення на екрані.</p> <p>[]: перетворення розміру файлу зображення на 1280 × 960, 640 × 480 або 320 × 240. Зображення, які мають формат, відмінний від 4:3 (стандартний), перетворюються на файли зображень із найближчим розміром.</p> <p>[e-Portrait]: надання шкірі рівного й сяючого вигляду. Залежно від зображення компенсація може бути неможливою, якщо не відбудеться визначення обличчя.</p>

Увага

- Неможливо редагувати відеокліпи і 3D-фотографії.
- Функція зменшення ефекту червоних очей може не працювати у залежності від знімка.
- У перелічених нижче випадках редагування зображення JPEG неможливе.
Якщо зображення записане у форматі RAW; якщо зображення оброблялося на ПК; якщо на карті пам'яті недостатньо вільного місця; якщо зображення було записане іншою фотокамерою.
- Під час змінення розмірів зображення () не можна вибрати більшу роздільну здатність, ніж роздільна здатність оригінального зображення.
- [] і [Aspect] можна використовувати лише для редагування зображень, що мають формат 4:3 (стандартний).

Накладання зображень

Можна накладати та зберігати як окреме зображення до 3 кадрів у форматі RAW, знятих за допомогою камери. Зображення зберігається у тому режимі запису, який встановлено на момент збереження зображення. (Якщо вибрано пункт [RAW], копія буде збережена у форматі [N+RAW].)

- 1 Відобразивши зображення у форматі RAW в режимі відтворення, натисніть **OK** та виберіть [Image Overlay].
- 2 Виберіть кількість зображень для накладання та натисніть кнопку **OK**.
- 3 За допомогою кнопок **Δ ∇ <>** виберіть зображення у форматі RAW, які використовуватимуться для накладання, а потім натисніть кнопку **OK**, щоб підтвердити вибір.
 - Після вибору кількості зображень, указаної у кроці 2, відобразиться накладання.
- 4 Налаштуйте коефіцієнт підсилення.
 - За допомогою кнопок **<>** виберіть зображення, а за допомогою кнопок **Δ ∇** налаштуйте коефіцієнт підсилення.
 - Коефіцієнт підсилення можна налаштувати в діапазоні від 0,1 до 2,0. Перевірте результати операцій на моніторі.
- 5 Натисніть кнопку **OK**. Відобразиться діалогове вікно підтвердження. Виберіть [Yes] і натисніть **OK**.

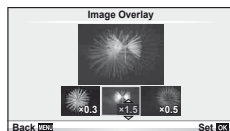

Поради

- Щоб накласти 4 та більше кадрів, збережіть багатокадрове зображення у форматі RAW та кілька разів застосуйте функцію [Image Overlay].

Аудіозапис

Додавання аудіозапису (довжиною до 30 сек.) до поточної фотографії.

- 1 Відобразіть зображення, до якого потрібно додати аудіозапис, і натисніть кнопку **OK**.
 - Записування звуку неможливе для захищених зображень.
 - Записування звуку також доступне в меню відтворення.
- 2 Виберіть **[M]** і натисніть кнопку **OK**.
 - Щоб вийти, не додаючи запис, виберіть [No].
- 3 Виберіть **[M Start]** і натисніть кнопку **OK**, щоб розпочати записування.
 - Щоб припинити незавершений сеанс записування, натисніть кнопку **OK**.
- 4 Натисніть кнопку **OK**, щоб припинити записування.
 - Зображення з аудіозаписами позначаються піктограмою **M**.
 - Щоб видалити запис, виберіть [Erase] у кроці 2.

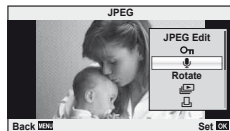

Перегляд знімків із камери на телевізорі

Використовуйте AV-кабель, який входить у комплект фотокамери, для відтворення записаних зображень на телевізорі. Можна відтворити зображення з високою роздільною здатністю на телевізорі з високою роздільною здатністю, підключивши його до фотокамери за допомогою кабелю HDMI, наявного в продажу.

■ Підключення за допомогою AV-кабелю

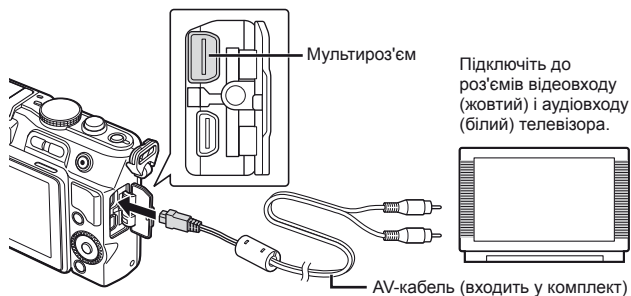

- 1 За допомогою фотокамери виберіть такий самий формат відеосигналу, що й на підключеному телевізорі ([NTSC]/[PAL]).
 - [Video Out]: «Настроювання параметрів камери» (стор. 81)
- 2 Підключіть фотокамеру до телевізора.
- 3 Увімкніть телевізор і змініть «INPUT» на «VIDEO» (вхідне гніздо, підключене до камери).

! Увага

- Монітор фотокамери вимикається автоматично під час підключення до неї AV-кабелю.
- У разі підключення за допомогою AV-кабелю натисніть кнопку .
- Докладні відомості про змінення вхідного джерела телевізора див. у посібнику з експлуатації телевізора.
- Залежно від параметрів телевізора, відображені зображення й інформація можуть обтинатися.

■ Підключення за допомогою кабелю HDMI

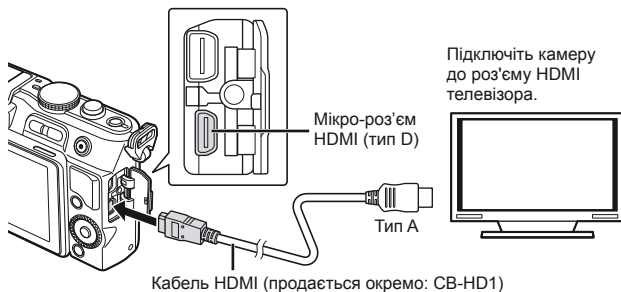

- 1 Підключіть камеру до телевізора за допомогою кабелю HDMI.
- 2 Увімкніть телевізор і переключіть «INPUT» на «HDMI INPUT».
- 3 Увімкніть фотокамеру.

! Увага

- Докладні відомості про змінення вхідного джерела телевізора див. у посібнику з експлуатації телевізора.
- Якщо фотокамеру підключено до телевізора за допомогою AV-кабелю і кабелю HDMI, то використовуватиметься кабель HDMI.
- Залежно від параметрів телевізора, відображені зображення й інформація можуть обтинатися.
- У разі підключення до телевізора за допомогою кабелю HDMI можна вибирати формат цифрового відеосигналу. Виберіть формат, який відповідає вхідному формату телевізора. [HDMI]:



 «Настроювання параметрів камери» (стор. 81)

1080i	Пріоритет надається виходу HDMI у форматі 1080i.
720p	Пріоритет надається виходу HDMI у форматі 720p.
480p/576p	Вихід HDMI у форматі 480p/576p. Якщо для [Video Out] обрано [PAL], використовується формат 576p.

- Коли підключено кабель HDMI, не можна виконувати зйомку чи записування відео.
- Не підключайте фотокамеру до інших пристроїв виведення даних HDMI. Це може призвести до пошкодження фотокамери.
- Виведення даних HDMI не виконується, якщо фотокамеру підключено до комп'ютера або принтера за допомогою кабелю USB.

Використання пульта дистанційного керування телевізора

Фотокамерою можна керувати за допомогою пульта дистанційного керування телевізора, якщо її підключено до телевізора, в якому підтримується керування через інтерфейс HDMI.

- 1 Виберіть [HDMI] на вкладці  меню користувача  (стор. 81).
- 2 Виберіть [HDMI Control] і встановіть значення [On].
- 3 Керуйте фотокамерою за допомогою пульта дистанційного керування телевізора.

- Можна керувати фотокамерою, виконуючи вказівки щодо операцій, відображені на екрані телевізора.
- Під час покадрового відтворення можна відображати або приховувати інформацію на дисплеї, натискаючи червону кнопку, або відображати чи приховувати режим індексного перегляду, натискаючи зелену кнопку.
- Деякі телевізори можуть підтримувати не всі функції.

Додатковий аксесуар OLYMPUS PENPAL можна використовувати для обміну зображеннями з пристроями Bluetooth або іншими камерами, підключеними до OLYMPUS PENPAL. Детальну інформацію про пристрої Bluetooth можна знайти на веб-сайті OLYMPUS. Перед отриманням чи передаванням зображень виберіть [On] для [🔊/🗨 Menu Display] > [🗨 Menu Display], щоб отримати доступ до меню гнізда для аксесуарів.

Передавання зображень

Змініть розмір зображень JPEG та завантажте їх до іншого пристрою. Перед надсиланням зображень переконайтеся, що на пристрої, який отримує дані, встановлено відповідний режим.

- 1 Відобразіть на весь екран зображення, яке потрібно передати, і натисніть кнопку **OK**.
- 2 Оберіть [Send A Picture] і натисніть **OK**.
 - У наступному діалоговому вікні виберіть [Search] і натисніть **OK**. Відобразяться пристрої Bluetooth, що знаходяться в зоні дії чи в адресній книзі ((Address Book)).
- 3 Виберіть пункт призначення і натисніть кнопку **OK**.
 - Зображення буде завантажено до пристрою, який отримує дані.
 - Якщо з'явиться відповідний запит, введіть PIN-код 0000 і натисніть **OK**.

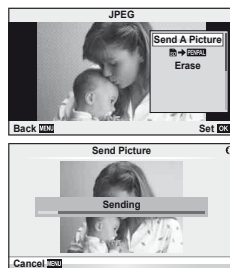

Отримання зображень/додавання вузла

Встановіть підключення до пристрою, який передає дані, та завантажте зображення JPEG.

- 1 Виберіть [OLYMPUS PENPAL Share] на вкладці **🗨** меню гнізда для аксесуарів (стор. 90).
- 2 Виберіть [Please Wait] і натисніть **OK**.
 - Виконайте операції з надсилання зображень на пристрої, який передає дані.
 - Розпочнеться передача даних і відобразиться діалогове вікно [Receive Picture Request].
- 3 Виберіть [Assert] і натисніть **OK**.
 - Зображення буде завантажено в камеру.
 - Якщо з'явиться відповідний запит, введіть PIN-код 0000 і натисніть **OK**.

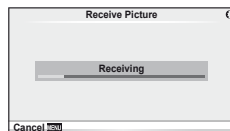
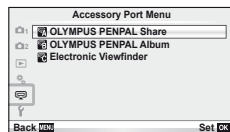



Поради



- Щоб змінити розмір зображень, які потрібно передати, або обрати тривалість пошуку пункту призначення:
 - 🗨 «Настроювання параметрів камери» (стор. 81)

Редагування адресної книги

Функція OLYMPUS PENPAL може зберігати інформацію про вузли. Можна призначити назви для вузлів або видалити інформацію про них.

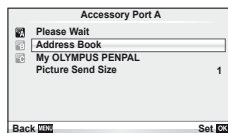
- 1 Виберіть [OLYMPUS PENPAL Share] на вкладці  меню гнізда для аксесуарів (стор. 90).
 - Натисніть  і виберіть пункт [Address Book].





- 2 Виберіть [Address List] і натисніть .
 - Відобразиться список існуючих вузлів.
- 3 Виберіть вузол, який потрібно редагувати, та натисніть кнопку .

Видалення вузлів





Виберіть [Yes] і натисніть .

Редагування інформації про вузол

Для відображення інформації про вузол натисніть кнопку . Для зміни назви вузла знову натисніть кнопку  та відредагуйте назву в діалоговому вікні перейменування.

Створення альбомів

Можна змінити розмір зображень JPEG та скопіювати їх до OLYMPUS PENPAL.

- 1 Відобразити на весь екран зображення, яке потрібно скопіювати, і натисніть кнопку .
- 2 Виберіть [ → PENPAL] і натисніть кнопку .
 - Щоб скопіювати зображення із OLYMPUS PENPAL на картку пам'яті, виберіть [PENPAL → ] і натисніть .

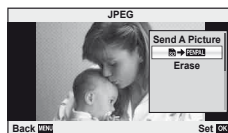

Поради

- Вибір розміру зображень для копіювання. [Picture Copy Size]: Копіювання всіх зображень із картки пам'яті. [Copy All]: Видалення або форматування альбомів. [Album Mem. Setup]: Скасування захисту для всіх зображень в альбомі. [Reset Protect]: Перегляд стану альбому (обсягу вільної пам'яті). [Album Mem. Usage]:  «Настроювання параметрів камери» (стор. 81)



Увага

- Аксесуар OLYMPUS PENPAL можна використовувати лише в регіоні, де він був придбаний. Використання аксесуару в деяких регіонах може порушувати норми допустимої інтенсивності радіохвиль і стати причиною притягнення до відповідальності.

Windows

1 Вставте компакт-диск у пристрій читання компакт-дисків.

Windows XP

- Відобразиться діалогове вікно «Інсталяція».

Windows Vista або Windows 7

- Відобразиться діалогове вікно «Автозапуск». Виберіть пункт «OLYMPUS Setup», щоб відобразити діалогове вікно «Інсталяція».

**Увага**

- Якщо діалогове вікно «Інсталяція» не відобразиться, у меню «Пуск» виберіть «Мій комп'ютер» (Windows XP) або «Комп'ютер» (Windows Vista/Windows 7). Двічі клацніть піктограму компакт-диска (OLYMPUS Setup), щоб відкрити вікно «OLYMPUS Setup», а потім двічі клацніть файл «LAUNCHER.EXE».
- Якщо з'явиться діалогове вікно «Керування обліковими записами користувачів», натисніть кнопку «Так» або «Продовжити».

2 Дотримуйтесь інструкцій на екрані комп'ютера.

Увага

- Якщо на екрані фотокамери нічого не відображається навіть після її підключення до комп'ютера, можливо, акумулятор розрядився. Використовуйте повністю заряджений акумулятор.

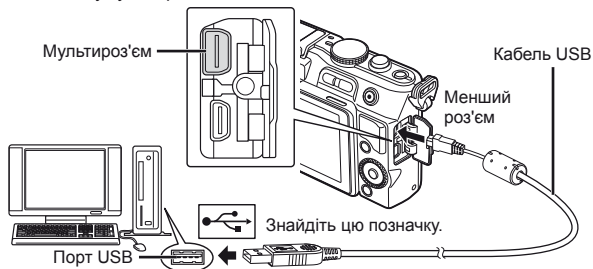
**Увага**

- При підключенні камери до іншого пристрою за допомогою кабелю USB на екрані з'явиться пропозиція вибрати режим з'єднання. Виберіть [Storage].

3 Зареєструйте свій виріб Olympus.

- Натисніть кнопку «Реєстрація» та дотримуйтесь вказівок на екрані.

4 Встановіть комп'ютерне програмне забезпечення OLYMPUS Viewer 2 та [ib].

- Перш ніж почати інсталяцію, перегляньте вимоги до системи.
- Натисніть кнопку «OLYMPUS Viewer 2» або «OLYMPUS [ib]» та встановіть програмне забезпечення, дотримуючись вказівок на екрані.

OLYMPUS Viewer 2	
Операційна система	Windows XP (пакет оновлень 2 або новіший)/Windows Vista/ Windows 7
Процесор	Pentium 4 із тактовою частотою 1,3 ГГц або вище (для відео потрібний Pentium D 3,0 ГГц або вище)
Оперативна пам'ять	1 ГБ або більше (рекомендується 2 ГБ або більше)
Вільне місце на жорсткому диску	1 ГБ або більше
Настройки монітора	1024 × 768 пікселів або більше Щонайменше 65536 кольорів (рекомендується 16770000 кольорів)

[ib]	
Операційна система	Windows XP (пакет оновлень 2 або новіший)/Windows Vista/ Windows 7
Процесор	Pentium 4 із тактовою частотою 1,3 ГГц або вище (для відео потрібний Pentium D 3,0 ГГц або вище)
Оперативна пам'ять	512 МБ або більше (рекомендується 1 ГБ або більше) (1 ГБ або більше необхідно для відеозображень – рекомендується 2 ГБ або більше)
Вільне місце на жорсткому диску	1 ГБ або більше
Настройки монітора	1024 × 768 пікселів або більше Щонайменше 65536 кольорів (рекомендується 16770000 кольорів)
Графіка	Щонайменше 64 МБ відеопам'яті, DirectX 9 або новішої версії.

- Див. інтерактивну довідку для отримання відомостей щодо використання програмного забезпечення.

Macintosh

1 Вставте компакт-диск у пристрій читання компакт-дисків.

- Вміст диска має автоматично відобразитися у вікні Finder. Якщо цього не відбувається, двічі клацніть піктограму компакт-диска на робочому столі.
- Двічі клацніть піктограму «Інсталяція», щоб відобразити діалогове вікно «Інсталяція».



2 Встановіть програмне забезпечення OLYMPUS Viewer 2.

- Перш ніж почати інсталяцію, перегляньте вимоги до системи.
- Натисніть кнопку «OLYMPUS Viewer 2» та встановіть програмне забезпечення, дотримуючись вказівок на екрані.



OLYMPUS Viewer 2	
Операційна система	Mac OS X v10.4.11–v10.6
Процесор	Intel Core Solo/Duo 1,5 ГГц або вище
Оперативна пам'ять	1 ГБ або більше (рекомендується 2 ГБ або більше)
Вільне місце на жорсткому диску	1 ГБ або більше
Настройки монітора	1024 × 768 пікселів або більше Щонайменше 32000 кольорів (рекомендується 16770000 кольорів)

- У списку мов можна вибрати інші мови. Для отримання відомостей щодо використання програмного забезпечення див. інтерактивну довідку.
- Зареєструвати користувача можна за допомогою команди «Registration» у меню «Help» програми «OLYMPUS Viewer 2».

! Увага

- Формат відеофайлів AVCHD не підтримується.

Копіювання зображень на комп'ютер без використання ПЗ OLYMPUS Viewer 2/[ib]

Ваша камера підтримує USB Mass Storage Class. Ви можете передавати зображення на комп'ютер, підключивши камеру до комп'ютера за допомогою доданого USB-кабелю. Наступні операційні системи сумісні з USB-з'єднанням:

Windows: Windows XP Home Edition/
Windows XP Professional/
Windows Vista або Windows 7

Macintosh: Mac OS X 10.3 або пізнішої версії

1 Вимкніть камеру та підключіть її до комп'ютера.

- Розташування порту USB залежить від конструкції комп'ютера. Докладнішу інформацію див. у посібнику з використання комп'ютера.

2 Увімкніть фотокамеру.

- Відобразиться вікно вибору USB-з'єднання.

3 За допомогою Δ ∇ виберіть пункт [Storage]. Натисніть кнопку \odot .

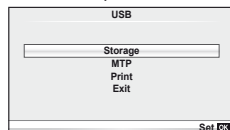

4 Комп'ютер розпізнає камеру як новий пристрій.

! Увага

- Якщо на комп'ютері працює ОС Windows Vista/Windows 7, виберіть пункт [MTP] у кроці 3, щоб скористатися програмою Windows Photo Gallery.
- За наступних умов перенесення даних не гарантується, навіть якщо комп'ютер має порт USB:
 - комп'ютери з портом USB, встановленим за допомогою плати розширення тощо;
 - комп'ютери без встановленої на заводі операційної системи і самостійно зібрані комп'ютери.
- Коли камера підключена до комп'ютера, елементи керування камерою недоступні.
- Якщо при підключенні камери не відображається діалогове вікно із кроку 2, виберіть [Auto] для параметра [USB Mode] в меню користувача камери. \mathbb{I} «Настроювання параметрів камери» (стор. 81)

8 Друк знімків

Резервування друку (DPOF*)

Можна зберегти цифрові «резервування друку» на картці пам'яті, указавши знімки, які потрібно роздрукувати, і кількість копій кожного відбитка. Після цього знімки можна роздрукувати у друкарні, яка підтримує DPOF, або самостійно, підключивши фотокамеру безпосередньо до DPOF-сумісного принтера.

Для створення резервування друку потрібна картка пам'яті.

* DPOF (Digital Print Order Format, цифровий формат замовлення друку) – це стандарт записування даних, потрібний для принтера або служби друку для автоматичного друку знімків.

Створення резервування друку

- 1 Натисніть кнопку під час відтворення та виберіть .

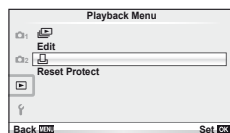

- 2 Виберіть або і натисніть кнопку .

Окремі знімки

За допомогою кнопок виберіть кадр, який потрібно включити в резервування друку, а потім натискайте кнопки , щоб установити кількість відбитків.

- Щоб встановити резервування друку для інших зображень, повторіть цей крок. Після вибору потрібних знімків натисніть кнопку .

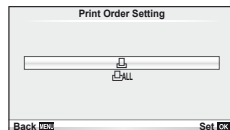

Усі знімки

Виберіть і натисніть .

- 3 Виберіть формат дати й часу, а тоді натисніть .

Hi	Знімки друкуються без дати й часу.
Date	Знімки друкуються з датою зйомки.
Time	Знімки друкуються з часом зйомки.

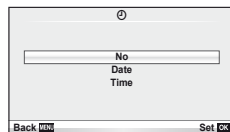

- 4 Виберіть [Set] і натисніть .

Увага

- Камеру не можна використовувати для зміння резервувань друку, створених за допомогою інших пристроїв. Створення нового резервування друку призведе до видалення всіх наявних резервувань друку, створених за допомогою інших пристроїв.
- Не всі функції можуть бути доступні на всіх принтерах або у всіх фотолабораторіях.
- Резервування друку не можуть включати зображення у форматі RAW, 3D-фотографії або відео.
- Замовляючи відбитки без цифрового резервування друку, вкажіть номер файлу. Замовлення відбитків за номером кадру може призвести до друку неправильних знімків.

Скасування резервування друку для всіх або для вибраних знімків

Ви можете скасувати всі дані резервування друку або тільки дані для вибраних знімків.

- 1 Натисніть кнопку **OK** під час відтворення та виберіть **[F]**.
- 2 Виберіть **[F]** і натисніть кнопку **OK**.
 - Щоб видалити всі знімки з резервування друку, виберіть [Reset] і натисніть кнопку **OK**.
Для виходу без видалення всіх знімків виберіть [Keep] і натисніть **OK**.
- 3 За допомогою кнопок **<D>** виберіть знімки, які потрібно видалити із резервування друку.
 - За допомогою кнопки **∇** встановіть кількість знімків на 0. Після видалення знімків із резервування друку натисніть кнопку **OK**.
- 4 Виберіть формат дати й часу, а тоді натисніть **OK**.
 - Дана настройка застосовується до усіх кадрів із даними резервування друку.
- 5 Виберіть [Set] і натисніть **OK**.

Прямий друк з фотокамери (PictBridge)

Підключивши фотокамеру за допомогою кабелю USB до принтера, сумісного з технологією PictBridge, ви можете друкувати записані фотографії напряму.

- 1 Підключіть камеру до комп'ютера за допомогою кабелю USB з комплекту постачання та увімкніть камеру.

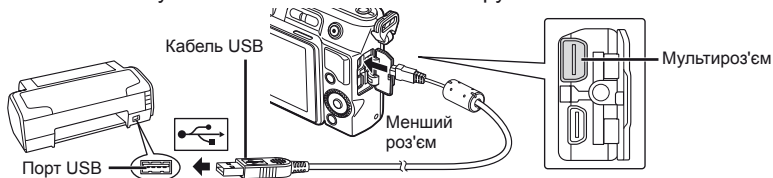

- Для друку використовуйте повністю заряджений акумулятор.
- Після увімкнення камери на моніторі має з'явитися діалогове вікно із пропозицією обрати вузол. Якщо цього не відбувається, встановіть значення [Auto] для параметра [USB Mode] в меню користувача камери.
☞ «Настроювання параметрів камери» (стор. 81)

- 2 За допомогою **Δ ∇** виберіть [Print].
 - Відобразиться напис [One Moment], а потім з'явиться діалогове вікно вибору режиму друку.
 - Якщо екран не відображається впродовж декількох хвилин, від'єднайте кабель USB та розпочніть знову із кроку 1.

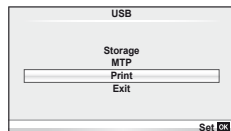

Перейдіть до розділу «Друк із настройками користувача» (стор. 78).

! Увага

- 3D-фотографії, зображення у форматі RAW та відеоролики роздрукувати не можна.

Простий друк

Перш ніж підключити принтер за допомогою кабелю USB, відобразіть на екрані камери знімок, який потрібно надрукувати.

1 За допомогою кнопок <D> відобразіть на камері знімки, які потрібно роздрукувати.

2 Натисніть кнопку >D>.

- Після завершення друку на моніторі фотокамери відображається екран вибору зображення. Щоб роздрукувати інший знімок, виберіть його за допомогою <D> і натисніть ⊗.
- Щоб вийти, відключіть USB-кабель від фотокамери під час відображення на ній екрана вибору зображення.

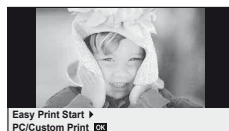

Налаштування друку користувача

1 Для налаштування параметрів друку виконайте інструкції з операцій.

Вибір режиму друку

Виберіть тип друку (режим друку). Нижче наведені доступні режими друку.

Print	Друк вибраних знімків.
All Print	Друк по одному екземпляру усіх знімків, які зберігаються на картці.
Multi Print	Друк кількох копій одного зображення в окремих рамках на одному аркуші паперу.
All Index	Індексний друк усіх знімків, які зберігаються на картці.
Print Order	Друк згідно зі створеним резервуванням друку. Якщо у камері відсутні знімки з резервування друку, цей режим буде недоступний.

Налаштування паперу для друку

Дана настройка залежить від типу принтера. Якщо для принтера доступне лише значення STANDARD, змінити це значення не можна.

Size	Установлення формату паперу, який підтримується принтером.
Borderless	Вибір друку знімка з полями або без полів.
Pics/sheet	Вибір кількості знімків на аркуші. Відображається, якщо вибрано режим [Multi Print].

Вибір зображень для друку

Виберіть знімки для друку. Вибрані знімки можуть бути роздруковані пізніше (покадрове резервування) або знімок, який відображається, може бути роздрукований одразу.



Print (OK)	Друк знімка, який наразі відображається. Якщо для цього знімка вже встановлено значення резервування друку [Single Print], буде надруковано тільки цей зарезервований знімок.
Single Print (▲)	Застосування резервування друку до знімка, який наразі відображається. Якщо потрібно застосувати резервування до інших знімків після застосування параметра [Single Print], виберіть їх за допомогою кнопок <◀▶>.
More (▼)	Установлення кількості відбитків та інших параметрів для поточного знімка, а також визначення необхідності його друку. Робота описана в пункті «Настроювання даних друку» в наступному розділі.

Настроювання даних друку

Виберіть, чи потрібно друкувати такі дані, як дата, час та ім'я файлу. Якщо встановлено режим друку [All Print] і вибрано параметр [Option Set], відобразяться наведені нижче опції.

	Вибір кількості відбитків.
Date	Друк дати та часу знімка.
File Name	Друк імені файлу знімка.
	Обтинання знімка для друку. Установіть розмір обтинання за допомогою кнопок Q і , а позицію обтинання за допомогою кнопок ▲ ▼ <▶>.

2 Після вибору зображень для друку та встановлення даних друку виберіть параметр [Print], а тоді натисніть .

- Для зупинки та скасування друку натисніть . Щоб відновити друк, виберіть пункт [Continue].

■ Скасування друку

Щоб скасувати друк, виділіть [Cancel] і натисніть кнопку . Зверніть увагу, що буде втрачено всі зміни, внесені в резервування друку. Щоб скасувати друк і повернутися до попереднього кроку, у якому можна змінити поточне резервування друку, натисніть кнопку **MENU**.

Меню настроювання

Користуйтеся меню настроювання, щоб настроїти основні функції камери.

Докладніше про використання списків меню див. у розділі «Використання меню» (стор. 23).

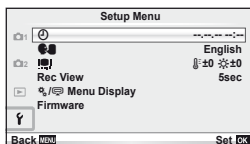



Опція	Опис	Іконка
(Настройка дати й часу)	Установіть годинник камери.	9
(Змінення мови дисплея)	Ви можете змінити мову, яка використовується для екранних повідомлень та повідомлень про помилки, з англійської на іншу.	—
(Регулювання яскравості монітора)	<p>Можна настроїти яскравість та колірну температуру монітора. Налаштування температури впливатиме на монітор тільки в режимі відтворення. Використовуйте кнопки <D>, щоб виділити (колірна температура) або (яскравість), і кнопки для настройки значення.</p> <p>Докладніше про настроювання яскравості та колірної температури електронного видошукача див. у розділі [EVF Adjust] (стор. 90).</p>	—
Rec View	<p>Можна вибрати, чи необхідно відображати знімки одразу після зйомки, і тривалість їхнього відображення. Вона корисна для швидкого контролю тільки що зробленого знімка. Натиснення кнопки спуску затвора наполовину під час перегляду знімків дозволяє одразу ж відновити режим зйомки.</p> <p>[1sec]–[20sec]: встановлення тривалості відображення кожного знімка в секундах. Можна вибирати значення із кроком в 1 секунду.</p> <p>[Off]: знімок, що зберігається на картку, не відображається.</p> <p>[Auto]: відображення знімка, що записується, і перехід у режим відтворення. Цю функцію рекомендовано використовувати для стирання зображень після їх перевірки.</p>	—
/ Menu Display	Виберіть, чи потрібно відображати меню користувача або меню гнізда для аксесуарів.	81
Firmware	Відобразиться версія програмно-апаратних засобів виробу. При придбанні аксесуарів до вашої камери або при завантаженні програмного забезпечення вам потрібно знати версії продукції, яку ви використовуєте.	—





Параметри камери настраюються за допомогою меню користувача і меню гнізда для аксесуарів.

Для точної настройки параметрів камери призначене меню користувача .

Меню аксесуарного порту  дозволяє настраювати параметри пристроїв, що підключаються до аксесуарного порту.

Перед використанням меню користувача і меню аксесуарного порту

Щоб отримати доступ до меню користувача і меню аксесуарного порту, необхідно вибрати відповідне значення для параметра [/ Menu Display] у меню настроювання.

- 1 Натисніть кнопку **MENU**, щоб відобразилося меню.
- 2 Виберіть вкладку  у меню настроювання (стор. 80) за допомогою Δ ∇ і натисніть \triangleright .
- 3 Виберіть [/ Menu Display] за допомогою Δ ∇ і натисніть \triangleright .
- 4 Виберіть потрібне меню за допомогою Δ ∇ і натисніть кнопку \triangleright .
- 5 Виберіть [On] за допомогою Δ ∇ і натисніть .
 - Відобразиться вибране меню.

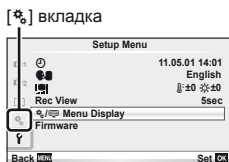
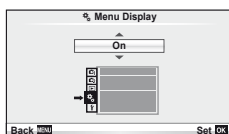
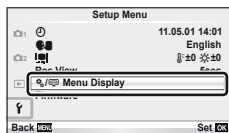

Параметри меню користувача

AF/MF

MENU \rightarrow  \rightarrow 

Опція	Опис	
AF Mode	Вибір режиму автофокусування.	36
Full-time AF	Виберіть [On], щоб камера продовжувала фокусування, навіть коли кнопка спуску затвора не натиснута наполовину.	—
AF Area	Вибір режиму зони автофокусування.	37
Reset Lens	Якщо встановлено значення [On], після кожного вимикання живлення відбувається скидання настройки фокуса об'єктива (на нескінченність).	—

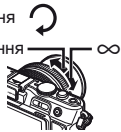
Опція	Опис	👉
Bulb Focusing	Зазвичай фокус фіксується під час експозиції, коли вибрано ручне фокусування. Виберіть значення [On], щоб дозволити фокусування за допомогою кільця фокусування.	—
Focus Ring	Спосіб настроювання фокусної відстані об'єктива можна змінити, вибравши напрям обертання кільця фокусування. <div style="display: flex; justify-content: space-around; align-items: center;">   </div>	—
MF Assist	Виберіть [On], щоб автоматично збільшити зображення для точного фокусування в разі обертання кільця фокусування в режимі ручного фокусування.	—
[•••] Set Home	Вибір положення зони автофокусування, яке буде збережено як домашнє положення. Під час вибору домашнього положення на екрані вибору зони автофокусування відобразиться позначка [HF].	—
AF Illuminat.	Виберіть [Off], щоб вимкнути підсвічування автофокусування.	—
☺ Face Priority	Під час фокусування для зйомки портрета камера надає пріоритет обличчям або зніням об'єктів. Камера збільшує обличчя під час відтворення крупним планом.	39

Button/Dial

Опція	Опис	👉															
AEL/AFL	Призначення функції фіксації фокуса або автоекспозиції кнопки Fn чи ☺ , якщо в якості функції кнопки задано [AEL/AFL].	88															
AEL/AFL Memo	Якщо вибрати значення [Off], то експозиція фіксуватиметься тільки, поки кнопка натиснута.	41															
Button Function	Виберіть функцію, призначену вибраній кнопці.	—															
Fn Function	AEL/AFL, ☺ REC, Preview, 📷, [•••] Home, MF, RAW 📷, Test Picture, Myset, Backlit LCD, 📷/📷, Live Guide, Digital Tele-converter, Off	89															
☺ Function																	
▷ Function	📷, ⚡, 📷, ISO, WB, ⚙ Lock	—															
▽ Function																	
Dial Function	Виберіть функцію, яку виконує диск управління до і після натискання кнопки 📷. <table border="1" style="margin-left: auto; margin-right: auto;"> <thead> <tr> <th></th> <th>P</th> <th>A</th> <th>S</th> <th>M</th> </tr> </thead> <tbody> <tr> <td>До</td> <td>📷</td> <td>Величина діафрагми</td> <td>Витримка</td> <td>Витримка</td> </tr> <tr> <td>Після</td> <td>Ps</td> <td>📷</td> <td>📷</td> <td>Величина діафрагми</td> </tr> </tbody> </table>		P	A	S	M	До	📷	Величина діафрагми	Витримка	Витримка	Після	Ps	📷	📷	Величина діафрагми	—
	P	A	S	M													
До	📷	Величина діафрагми	Витримка	Витримка													
Після	Ps	📷	📷	Величина діафрагми													
Dial Direction	Виберіть напрям обертання диска для настройки значень витримки чи діафрагми або переміщення курсору.	—															
🔒 Lock	Якщо вибрано значення [Off], то компенсацію експозиції можна настроювати шляхом обертання диска управління, не натискаючи кнопку 📷.	—															

Release

MENU → ⚙️ → 📷

Опція	Опис	👉
RIs Priority S	Якщо вибрано значення [On], затвор можна спустити, навіть якщо камера не встановила фокус. Цей параметр можна встановити окремо для режимів S-AF (стор. 36) і C-AF (стор. 36).	—
RIs Priority C		
H fps	Виберіть частоту кадрів для [📷] і [📷]. Ці значення слугуватимуть в якості приблизного максимуму.	49
L fps		

Disp(📷)/PC

MENU → ⚙️ → 📷

Опція	Опис	👉																																		
HDMI	[HDMI Out]: вибір формату цифрового відеосигналу для підключення до телевізора за допомогою кабелю HDMI. [HDMI Control]: виберіть значення [On], щоб дозволити керування камерою за допомогою пульта дистанційного керування телевізора, який підтримує функцію керування через інтерфейс HDMI.	70																																		
Video Out	Виберіть стандарт відеосигналу ([NTSC] або [PAL]) для вашої країни або регіону.	69																																		
📷/Info Settings	Виберіть інформацію, яка відображається при натисканні кнопки INFO . [📷]Info]: виберіть інформацію для відображення у режимі повнокадрового відтворення. [LV-Info]: виберіть інформацію для відображення у режимі зйомки. • Щоб встановити сітку кадрування ([📷]), [📷], [📷] або [📷]), виберіть [Displayed Grid]. [📷] Settings]: виберіть інформацію для відображення у режимі календарного та індексного відтворення.	32, 33 64																																		
📷 Control Settings	Виберіть відображувані на екрані елементи керування для кожного режиму зйомки. <table border="1" data-bbox="298 816 833 1035"> <thead> <tr> <th rowspan="2">Елементи керування</th> <th colspan="4">Режим зйомки</th> </tr> <tr> <th>P/A/S/M</th> <th>📷</th> <th>ART</th> <th>SCN</th> </tr> </thead> <tbody> <tr> <td>Live Control (стор. 22)</td> <td>On/Off</td> <td>On/Off</td> <td>On/Off</td> <td>On/Off</td> </tr> <tr> <td>SCP (стор. 91)</td> <td>On/Off</td> <td>On/Off</td> <td>On/Off</td> <td>On/Off</td> </tr> <tr> <td>Live Guide (стор. 20)</td> <td>–</td> <td>On/Off</td> <td>–</td> <td>–</td> </tr> <tr> <td>Art Menu</td> <td>–</td> <td>–</td> <td>On/Off</td> <td>–</td> </tr> <tr> <td>Scene Menu</td> <td>–</td> <td>–</td> <td>–</td> <td>On/Off</td> </tr> </tbody> </table>	Елементи керування	Режим зйомки				P/A/S/M	📷	ART	SCN	Live Control (стор. 22)	On/Off	On/Off	On/Off	On/Off	SCP (стор. 91)	On/Off	On/Off	On/Off	On/Off	Live Guide (стор. 20)	–	On/Off	–	–	Art Menu	–	–	On/Off	–	Scene Menu	–	–	–	On/Off	32
Елементи керування	Режим зйомки																																			
	P/A/S/M	📷	ART	SCN																																
Live Control (стор. 22)	On/Off	On/Off	On/Off	On/Off																																
SCP (стор. 91)	On/Off	On/Off	On/Off	On/Off																																
Live Guide (стор. 20)	–	On/Off	–	–																																
Art Menu	–	–	On/Off	–																																
Scene Menu	–	–	–	On/Off																																
Picture Mode Settings	Відображення тільки вибраного режиму зображення, коли для вибору режиму зображення використовуються елементи керування в реальному часі або розширена панель керування.	—																																		
Histogram Settings	[Highlight]: виберіть нижню межу для відображення світлих ділянок. [Shadow]: виберіть верхню межу для відображення темних ділянок.	33																																		
Mode Guide	Виберіть значення [On], щоб відобразити довідку для вибраного режиму, коли диск режимів повертається в нове положення.	10																																		
Live View Boost	Якщо вибрано значення [On], пріоритет надаватиметься чіткому відображенню знімків; ефекти компенсації експозиції та інші параметри не будуть помітними на моніторі.	—																																		

10

Налаштування параметрів камери

Опція	Опис	
ART LV Mode	[mode1]: ефект фільтра завжди відображається. [mode2]: ефекти фільтра невидимі на моніторі при натиснутій наполовину кнопці спуску затвора. Використовуйте для плавного відтворення зображень.	—
Close Up Mode	[mode1]: натисніть кнопку Q для наближення (максимум – 14×) або кнопку для віддалення. [mode2]: щоб відобразити рамку масштабування для визначеного коефіцієнта масштабування, натисніть кнопку Q . Натисніть кнопку Q ще раз для збільшення.	14, 64
Backlit LCD	Якщо протягом заданого часу не виконуються жодні дії, яскравість підсвічування екрана зменшиться для збереження заряду акумулятора. Якщо обрано функцію [Hold], яскравість підсвічування не буде зменшуватися.	—
Sleep	Якщо впродовж встановленого часу не виконується жодна операція, фотокамера переходить у режим сну (енергозбереження). Камера знову активується при натисканні кнопки спуску затвора наполовину.	—
(звуковий сигнал)	Якщо встановлено значення [Off], можна вимкнути звуковий сигнал, що подається під час фіксації фокуса, натисканням кнопки спуску затвора.	—
Гучність	Регулювання гучності відтворення.	17, 62, 66
USB Mode	Вибір режиму для підключення камери до комп'ютера або принтера. Виберіть [Auto], щоб кожного разу при підключенні камери відображалися параметри режиму USB.	—

Опція	Опис	
EV Step	Вибір розміру кроків, які використовуються під час вибору витримки, величини діафрагми, значення компенсації експозиції та інших параметрів експозиції.	—
Вимірювання	Вибір режиму вимірювання відповідно до сюжету.	41
AEL Metering	Виберіть спосіб вимірювання для фіксації автоекспозиції (стор. 41). [Auto]: використання поточного способу вимірювання.	—
ISO	Встановлення чутливості ISO.	48
ISO Step	Вибір кроків для змінення чутливості ISO.	—
ISO-Auto Set	Вибір верхньої межі та значення за замовчуванням, які використовуються для чутливості ISO, коли параметру [ISO] присвоєно значення [Auto]. [High Limit]: вибір верхньої межі для автоматичного вибору чутливості ISO. [Default]: вибір значення за замовчуванням для автоматичного вибору чутливості ISO.	—
ISO-Auto	Виберіть режими зйомки, в яких буде доступною функція [Auto] для чутливості ISO. [P/A/S]: функція автоматичного вибору чутливості ISO доступна в усіх режимах, окрім M . Для чутливості ISO фіксується значення ISO 200 в режимі M . [All]: функція автоматичного вибору чутливості ISO доступна в усіх режимах.	—
Bulb Timer	Можна встановити максимальну тривалість зйомки «від руки».	—

Опція	Опис	📖
Anti-shock [⚡]	Вибір затримки між натисканням кнопки спуску затвора та відпусканням затвора. Це зменшує вплив тремтіння камери, спричинений вібраціями. Ця функція корисна під час мікроскопічної та астрозіомки. Вона також корисна під час послідовної зйомки (стор. 49) і фотографування з автоспуском (стор. 49).	—

⚡ Custom

Опція	Опис	📖
⚡ X-Sync.	Вибір витримки, яка використовуватиметься під час спрацювання спалаху.	104
⚡ Slow Limit	Вибір найдовшої витримки, доступної за використання спалаху.	104
⚡ + ⚡	Якщо встановити значення [On], цю величину буде додано до величини компенсації експозиції, що вплине на інтенсивність спалаху.	40, 60

📖 /Color/WB

Опція	Опис	📖
Noise Reduct.	Дана функція зменшує шум, який генерується внаслідок довгої експозиції. [Auto]: зменшення шуму виконується лише при використанні довгої витримки. [On]: зниження шуму виконується для кожного знімка. [Off]: функцію зниження шуму вимкнено. • Функція зниження шуму потребує вдвічі більше часу для записування зображення. • Функція зниження шуму автоматично вимикається під час послідовної зйомки. • Ця функція може бути неефективною за деяких умов зйомки або з певними об'єктами.	53
Noise Filter	Вибір ефективності функції зниження шуму, яка використовується за високих значень чутливості ISO.	—
WB	Вибір режиму балансу білого.	43
All [WB]	[All Set]: використання одного значення компенсації балансу білого в усіх режимах, окрім [CWB]. [All Reset]: установлення значення 0 для компенсації балансу білого для всіх режимів, окрім [CWB].	—
WB AUTO Keep Warm Color	Виберіть [Off], щоб прибрати теплі кольори із зображень, знятих у світлі лампи розжарення.	—
⚡ +WB	Настройка балансу білого для використання зі спалахом.	—
Color Space	Можна вибрати спосіб відображення кольорів на моніторі або принтері.	—
Shading Comp.	Виберіть значення [On], щоб виправити периферійне освітлення відповідно до типу об'єктива. • Компенсація недоступна для телеконвертерів або продовжувачів. • На краях фотографій, зроблених за високих значень чутливості ISO, може бути помітний шум.	—

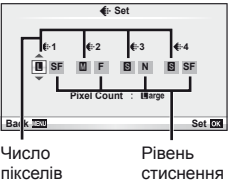
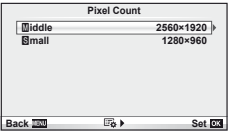
Опція	Опис	👉
<p>⬅️ Set</p>	<p>Режим записування для фотографій у форматі JPEG можна вибрати з чотирьох сполучень розміру зображення та ступеню стиснення. На камері доступно три розміри та чотири ступені стиснення для кожного сполучення.</p> <p>Змінення режимів записування JPEG</p> <ol style="list-style-type: none"> 1) За допомогою <⬅️><➡️> виберіть комбінацію ([⬅️-1]-[⬅️-4]), а за допомогою кнопок Δ ▽ змініть параметри. 2) Натисніть кнопку Ⓞ.  <p>Число пікселів Рівень стиснення</p>	47
<p>Pixel Count</p>	<p>Вибір кількості пікселів для зображень розміру [M] і [S].</p> <ol style="list-style-type: none"> 1) Виберіть пункт [Pixel Count] на вкладці 📷 меню користувача ⚙️. 2) Виберіть [Middle] або [Small] і натисніть кнопку ▶️. 3) Виберіть кількість пікселів і натисніть кнопку Ⓞ. 	47

Опція	Опис	👉
<p>Quick Erase</p>	<p>Якщо вибрано значення [On], після натискання кнопки 🗑️ на екрані відтворення поточне зображення буде негайно видалено.</p>	—
<p>RAW+JPEG Erase</p>	<p>Вибір дії, яка виконуватиметься, коли фотографія, записана за використання параметра RAW+JPEG, стирається під час покадрового відтворення (стор. 15). [JPEG]: стирається лише копія у форматі JPEG. [RAW]: стирається лише копія у форматі RAW. [RAW+JPEG]: стираються обидві копії. • Якщо вибрати [All Erase] (стор. 65) і [Erase Selected] (стор. 65), будуть видалені копії у форматах RAW і JPEG.</p>	47
<p>File Name</p>	<p>[Auto]: навіть у разі вставлення нової картки нумерація файлів продовжується з попередньої картки. Нумерація файлів продовжується з останнього використаного номера або з найбільшого номера, доступного на картці. [Reset]: після встановлення нової картки нумерація папок починається зі 100, а імена файлів із 0001. Якщо вставити картку, що вже містить зображення, то нумерація файлів розпочнеться з номера, наступного за найбільшим номером файлу, збереженого на цій картці.</p>	—

Опція	Опис	📄
Edit Filename	Виберіть спосіб іменування файлів шляхом редагування частини імені файлу, яка позначена нижче сірим кольором. sRGB: Pmdd0000.jpg _____ Pmdd AdobeRGB: _mdd0000.jpg _____ mdd	—
Priority Set	Вибір параметра за замовчуванням ([Yes] або [No]) для діалогових вікон підтвердження.	—
dpi Setting	Вибір роздільної здатності друку. [Auto]: роздільна здатність друку вибирається автоматично відповідно до розміру зображення. [Custom]: натисніть кнопку ▶️ для вибору роздільної здатності друку.	—
Copyright Settings	<p>Додавання імені фотографа та власника авторських прав до нових знімків. Ім'я може містити щонайбільше 63 символи.</p> <p>[Copyright Info.]: виберіть [On] для додавання імені фотографа та власника авторських прав до даних Exif у нових знімках.</p> <p>[Artist Name]: введіть ім'я фотографа.</p> <p>[Copyright Name]: введіть ім'я власника авторських прав.</p> <p>1) Виділіть символ ② і натисніть кнопку Ⓞ, щоб додати цей символ до імені ①.</p>  <p>2) Повторюйте крок 1 до завершення введення імені, а потім виділіть піктограму [END] і натисніть кнопку Ⓞ.</p> <ul style="list-style-type: none"> Щоб видалити символ, натисніть кнопку INFO для встановлення курсору в долі імені ①, а потім виділіть символ і натисніть 🗑️. 	—

- Компанія OLYMPUS не несе відповідальності за збитки внаслідок суперечок щодо використання функції [Copyright Settings]. Використовуйте цю функцію на власний ризик.

Movie

Опція	Опис	📄
Mode	Вибір режиму записування відео. Цей параметр можна також обрати за допомогою елементів керування в реальному часі.	61
Movie+Still	Виберіть значення [On], щоб записати фотографію після завершення записування відео.	92
Movie 🎤	Виберіть значення [Off], щоб записати відео без звуку. Цей параметр можна також обрати за допомогою елементів керування в реальному часі.	62

Опція	Опис	📄
Pixel Mapping	Функція оптимізації зображення «pixel mapping» дозволяє фотокамері перевірити і відрегулювати функції сенсора і обробки зображення.	98
Exposure Shift	Настроювання оптимальної експозиції окремо для кожного режиму вимірювання. <ul style="list-style-type: none"> Кількість параметрів компенсації експозиції, доступних у вибраному напрямку, зменшується. Ефекти непомітні на моніторі. Щоб виконати звичайне настроювання експозиції, скористайтеся компенсацією експозиції (стор. 40). 	—
Warning Level	Виберіть рівень заряду акумулятора, за якого відображається попередження 📶.	8
Eye-Fi*	Увімкнення чи вимкнення відправки даних при використанні картки Eye-Fi.	99

* Камера не підтримує режим Endless для картки Eye-Fi. Перед використанням прочитайте наступний розділ: 📄 «Основи використання карток пам'яті» (стор. 99)

■ AEL/AFL

MENU → ⚙️ → 📄 → [AEL/AFL]

Для вимірювання та автофокусування можна використовувати кнопки Fn і 📄. Виберіть режим для кожного режиму фокусування.

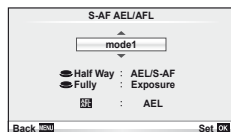

AEL/AFL

Режим		Функція кнопки спуску затвора				Функція кнопки Fn або кнопки 📄	
		Натиснута наполовину		Натиснута повністю		При натисненні та утримуванні кнопки AEL/AFL	
		Фокус	Експозиція	Фокус	Експозиція	Фокус	Експозиція
S-AF	режим 1	S-AF	Фіксована	—	—	—	Фіксована
	режим 2	S-AF	—	—	Фіксована	—	Фіксована
	режим 3	—	Фіксована	—	—	S-AF	—
C-AF	режим 1	Початок C-AF	Фіксована	Фіксована	—	—	Фіксована
	режим 2	Початок C-AF	—	Фіксована	Фіксована	—	Фіксована
	режим 3	—	Фіксована	Фіксована	—	Початок C-AF	—
	режим 4	—	—	Фіксована	Фіксована	Початок C-AF	—
MF	режим 1	—	Фіксована	—	—	—	Фіксована
	режим 2	—	—	—	Фіксована	—	Фіксована
	режим 3	—	Фіксована	—	—	S-AF	—

■ **[Fn] Function**, **⊙ Function**

MENU → → → [Button Function] → **[Fn] Function** / **[⊙ Function]**



Для кнопок **Fn** та **⊙** можна призначити наведені нижче функції. Перелік доступних функцій залежить від кнопки.

AEL/AFL	Натисніть кнопку Fn або ⊙ , щоб зафіксувати фокус та експозицію.
⊙ REC	Натисніть кнопку, щоб записати відео. Якщо в даний момент кнопці не призначена функція записування відео, то для запису відеокліпа встановить диск режимів у положення і натисніть кнопку спуску затвора.
Preview (електронний)	Поки кнопка натиснута, утримується вибране значення діафрагми (стор. 51).
	Поки кнопка натиснута, камера вимірює баланс білого (стор. 44).
[•••] Home	Натисніть кнопку, щоб вибрати положення зони автофокусування, збережене за допомогою [•••] Set Home (стор. 82). На домашнє положення зони автофокусування вказує піктограма [HP] . Натисніть кнопку знову, щоб повернутися до режиму зони автофокусування. Якщо вимкнути камеру за вибраного домашнього положення, домашнє положення буде скинуто.
MF	Натисніть кнопку, щоб вибрати режим ручного фокусування. Натисніть цю кнопку знову, щоб відновити попередньо вибраний режим автофокусування.
RAW	Натисніть кнопку, щоб переключитися між режимами записування JPEG і RAW+JPEG.
Test Picture	Щоб зробити фотографію та відобразити її на моніторі, не записуючи на картку, натисніть кнопку спуску затвора, утримуючи кнопку Fn або ⊙ .
Myset1 – Myset4	Знімки, зроблені за натиснутої кнопки Fn або ⊙ , будуть відзняті за параметрів, вибраних для функції [Reset/Myset] (стор. 35).
Backlit LCD	Натисніть кнопку Fn або ⊙ , щоб вимкнути монітор. Це корисно, якщо використовується електронний видошукач. Натисніть цю кнопку знову, щоб увімкнути монітор.
/	Натискайте кнопку Fn або ⊙ , щоб переключитися між режимами та , коли приєднано водонепроникний бокс.
Live Guide	Натисніть кнопку, щоб відобразити посібники з керування в реальному часі.
Digital Tele-converter	Натискайте кнопку для увімкнення чи вимкнення цифрового масштабування.
Off	Для кнопки не призначена жодна функція.

Параметри меню гнізда для аксесуарів

OLYMPUS PENPAL Share

MENU →  → 

Опція	Опис	
Please Wait	Отримання зображень та додавання вузлів до адресної книги.	71
Address Book	[Address List]: перегляд вузлів, які були збережені в адресній книзі. [New Pairing]: додавання нового вузла до адресної книги. [Search Timer]: вибір тривалості пошуку вузлів.	72
My OLYMPUS PENPAL	Відображення інформації про ваш OLYMPUS PENPAL, включно з назвою, адресою та підтримуваними послугами. Для редагування назви пристрою натисніть кнопку  .	72
Picture Send Size	Вибір розміру зображень для передавання. [Size 1: Small]: зображення передаються із розміром, еквівалентним 640 × 480. [Size 2: Large]: зображення передаються із розміром, еквівалентним 1920 × 1440. [Size 3: Medium]: зображення передаються із розміром, еквівалентним 1280 × 960.	71







OLYMPUS PENPAL Album

MENU →  → 

Опція	Опис	
Copy All	Всі знімки та звукові файли копіюються між картою пам'яті та пристроєм OLYMPUS PENPAL. Розмір знімків відповідає значенню, встановленому для копіювання.	72
Reset Protect	Видалення захисту для всіх зображень в альбомі OLYMPUS PENPAL.	72
Album Mem. Usage	Відображення поточної кількості знімків у альбомі та кількості додаткових знімків, які можна зберегти з розміром [Size 2: Medium].	72
Album Mem. Setup	[All Erase]: видалення всіх знімків з альбому. [Format Album]: форматування альбому.	72
Picture Copy Size	Вибір розміру зображень для копіювання. [Size 1: Large]: копіювання зображень в оригінальному розмірі. [Size 2: Medium]: зображення копіюються із розміром, еквівалентним 1920 × 1440.	72

Electronic Viewfinder

MENU →  → 

Опція	Опис	
EVF Adjust	Налаштування яскравості та колірної температури електронного видошукача. Обрана колірна температура також використовується на моніторі при відтворенні. За допомогою кнопок   переключайтеся між колірною температурою  і яскравістю  , а за допомогою кнопок   настроюйте значення в діапазоні від [+7] до [-7].	102



Використання розширеної панелі керування

Термін «розширена панель керування» стосується наведеного нижче екрана, на якому перелічуються параметри зйомки, а також вибрані для них значення. Щоб скористатися розширеною панеллю керування, виберіть значення [On] для параметра [Control Settings] > [SCP] (стор. 83). Щоб вибрати керування в реальному часі, розширену панель керування або інший екран, натисніть **OK**, коли камера перебуває в режимі зйомки, а потім натисніть кнопку **INFO** для переходу між різними екранами.

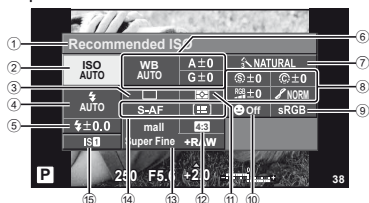

■ Параметри, які можна змінювати за допомогою розширеної панелі керування

- | | |
|---|---|
| ① Наразі вибрана опція | Градація стор. 46 |
| ② Чутливість ISO..... стор. 48 | Чорно-білий фільтр стор. 46 |
| ③ Послідовна зйомка/автоспуск... стор. 49 | Тон знімка стор. 46 |
| ④ Режим спалаху стор. 59 | ⑨ Колірний простір..... стор. 85 |
| ⑤ Керування потужністю спалаху стор. 60 | ⑩ Пріоритет обличчя стор. 39, 82 |
| ⑥ Баланс білого стор. 43 | ⑪ Режим вимірювання стор. 41 |
| ⑦ Компенсація балансу білого... стор. 44 | ⑫ Форматне співвідношення..... стор. 48 |
| ⑧ Режим зображення..... стор. 45 | ⑬ Режим записування..... стор. 47 |
| Різкість стор. 46 | ⑭ Режим автофокусування стор. 36 |
| Контраст стор. 46 | ⑮ Зона автофокусування стор. 37 |
| Насичення стор. 46 | ⑮ Стабілізатор зображення..... стор. 42 |

❗ Увага

- Не відображається в режимі запису відео.

1 Після відображення розширеної панелі керування виберіть потрібний елемент за допомогою Δ ∇ \triangleleft \triangleright і натисніть кнопку **OK**.

- Також можна вибрати параметри за допомогою дисків.



2 Виберіть параметр за допомогою кнопок \triangleleft \triangleright і натисніть кнопку **OK**.

- За потреби повторіть кроки 1 і 2.
- Вибрані параметри наберуть чинності автоматично, якщо впродовж кількох секунд не буде виконано жодної операції.

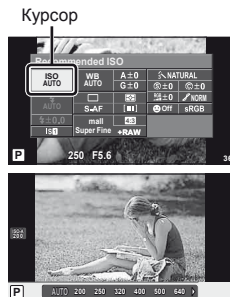
3 Натисніть кнопку спуску затвора наполовину, щоб повернутися до режиму зйомки.



Записування відео за допомогою кнопки спуску затвора

Зазвичай відео записується за допомогою кнопки , але для цього можна також використувати кнопку спуску затвора, якщо для кнопок **Fn** і  були призначені інші функції.

- 1 Установіть диск режимів у положення .
- 2 Натисніть кнопку спуску затвора наполовину та наведіть фокус на об'єкт.
 - Коли об'єкт потрапляє у фокус, спалахує позначка підтвердження автофокусування.





- 3 Для початку записування натисніть кнопку спуску затвора повністю.
 - Упродовж одночасного записування відео та звуку світиться індикатор **•REC**.



- 4 Для завершення записування натисніть кнопку спуску затвора повністю.

Фотозйомка після завершення записування

Виберіть значення [On] для параметра [Movie+Still], щоб зробити фотознімок після завершення записування відео. Ця функція корисна, коли крім відео потрібно записати також фотознімок.

- 1 Виберіть [Movie+Still] на вкладці  меню користувача  (стор. 81).
- 2 Виберіть [On] і натисніть .

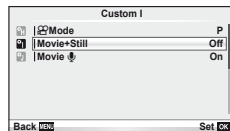

Увага

- Цей параметр доступний, лише якщо для записування відео використовується кнопка спуску затвора.

Фотографування зі спалахом за допомогою бездротового пульта дистанційного керування

Для фотографування зі спалахом за допомогою бездротового пульта дистанційного керування придатні зовнішні спалахи, які мають режим віддаленого керування та призначені для використання з цією камерою. Камера може окремо контролювати до 3 груп, які складаються зі спалаху з комплекту постачання і зовнішніх спалахів. Для отримання докладних відомостей див. документацію до зовнішніх спалахів.

- 1 Встановіть зовнішні спалахи в режим RC і розташуйте їх, як треба.
 - Увімкніть зовнішні спалахи, натисніть кнопку MODE і виберіть режим RC.
 - Для кожного зовнішнього спалаху виберіть канал та групу.
- 2 Виберіть значення [Op] для параметра [⚡ RC Mode] в меню зйомки 2  (стор. 107).
 - Розширена панель керування перейде в режим RC.
 - Повторним натисканням кнопки **INFO** можна вибрати режим відображення розширеної панелі керування.
 - Виберіть режим спалаху (майте на увазі, що функція зниження ефекту червоних очей не працює в режимі RC).
- 3 Налаштуйте параметри для кожної групи у розширеній панелі керування.

Група

- Виберіть режим керування спалахом і настройте потужність спалаху окремо для кожної групи. Для режиму MANUAL виберіть потужність спалаху.

Настройте параметри для спалаху з комплекту постачання.



- 4 Прикріпіть доданий спалах і підніміть головку спалаху.

- Переконайтеся, що вбудований та зовнішні спалахи заряджені, і зробіть пробний знімок.

■ Зона дії бездротового керування спалахом

Розташуйте бездротові спалахи таким чином, щоб їх датчики дистанційного керування були спрямовані на камеру. На ілюстрації справа показано приблизні зони, у яких можна розмістити бездротові спалахи. Залежно від умов у кожному конкретному місці фактична зона керування може змінюватися.

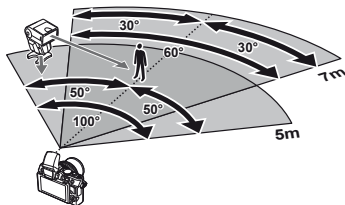

⚠ Увага

- Рекомендується використовувати одну групу із щонайбільше трьох зовнішніх спалахів.
- Зовнішні спалахи не можна використовувати для повільної синхронізації за 2-ю шторкою або експозиції з використанням функції антишоку тривалістю довше 4 секунд.
- Якщо об'єкт зйомки знаходиться занадто близько до камери, контрольні спалахи спалаху з комплекту постачання можуть вплинути на експозицію (цей вплив можна зменшити шляхом зниження потужності спалаху з комплекту постачання за допомогою розсіювача світла).

Поради щодо зйомки та корисна інформація

Камера з вставленим акумулятором не вмикається

Акумулятор заряджений не повністю.

- Зарядіть акумулятор за допомогою зарядного пристрою.

Можливо, акумулятор тимчасово не працює через низьку температуру

- За низьких температур експлуатаційні властивості акумулятора погіршуються. Вийміть акумулятор і покладіть його на кілька хвилин у кишеню.

При натисненні кнопки спуску затвора не виконується зйомка

Фотокамера вимкнулась автоматично

- Якщо протягом вказаного періоду не виконується жодних дій, камера перейде в режим сну, щоб зменшити використання заряду акумулятора.  [Sleep] (стор. 15) Якщо після переходу камери в режим сну протягом встановленого часу (5 хвилин) не виконуються жодні дії, камера автоматично вимикається.

Спалах заряджається

- Позначка  на моніторі блимає, коли відбувається заряджання. Зачекайте, доки блимання зупиниться, а тоді натисніть кнопку спуску затвора.

Неможливо сфокусувати фотокамеру

- Камера не може сфокусуватися на об'єктах, які знаходяться занадто близько до об'єктива або не придатні для автофокусування (на моніторі буде блимати позначка підтвердження автофокусування). Збільште відстань до об'єкта зйомки або сфокусуйтеся на рівновіддаленому об'єкті з вищим контрастом, а потім скомпонуйте і зробіть знімок.

Об'єкти, на яких важко сфокусуватися

У наведених нижче ситуаціях може бути важче виконати автофокусування.

Позначка підтвердження автофокусування блимає. Неможливо сфокусуватися на таких об'єктах:

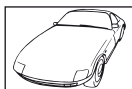

Об'єкт із низькою контрастністю



Надто яскраве світло в центрі кадру

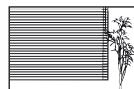

Об'єкт, який не містить вертикальних ліній

Позначка AF світиться, однак об'єкт не у фокусі.



Об'єкти, розташовані на різних відстанях

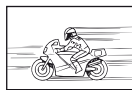

Об'єкт, який швидко рухається



Об'єкт за межами зони автофокусування

Увімкнення функції зменшення шуму зображення

- Шум особливо помітний під час зйомки нічних сюжетів із використанням довгих витримок затвора. Фотокамера автоматично виконує операцію щодо зменшення шуму зображення при зйомці з довгими витримками. У цей час зйомка є недоступною. Для параметра [Noise Reduct.] можна встановити значення [Off].  «Настроювання параметрів камери» (стор. 81)

Не встановлені дата й час.

У фотокамері використовуються настройки, що були встановлені до її придбання

- Настройки дати та часу на фотокамері в момент придбання не встановлені. Перед використанням камери потрібно встановити дату й час.  «Установлення дати й часу» (стор. 9)

З фотокамери вийнято акумулятор

- Якщо залишити камеру без акумулятора на 1 день, будуть відновлені заводські настройки дати й часу за замовчуванням. Настройки буде скасовано швидше, якщо акумулятор встановлювався в камеру тільки на короткий час перед вийманням. Перед зйомкою важливих фотографій перевірте правильність установленної дати та часу.

Встановлені функції повертаються до стандартних заводських настройок

Якщо повертати диск режимів або вимкнути живлення в будь-якому режимі зйомки, крім **P**, **A**, **S** або **M**, функції зі зміненими настройками повертаються до стандартних заводських настройок.

Знімок виходить блідим

Це може траплятися, якщо знімок робився в умовах контрового або напівконтрового освітлення. Цей феномен ще називають засвіченням зображення. Наскільки це можливо, при компонуванні уникайте включення в кадр потужного джерела світла. Ефект засвічення може траплятися навіть без наявності сильного світла. Використовуйте бленду для захисту об'єктива сильного світла. Якщо бленда об'єктива не допомагає, спробуйте затінити об'єктив рукою.  «Змінні об'єктиви» (стор. 100)

На зробленому знімку видно невідомі яскраві точки

Вони можуть виникати внаслідок «залипання» пікселів на сенсорі. Скористайтеся функцією [Pixel Mapping]. Якщо проблема залишається, повторіть операцію оптимізації зображення декілька разів.











 «Оптимізація зображення – перевірка функцій обробки зображення» (стор. 98)

Функції, які не можна вибрати в меню

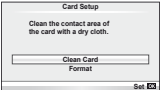
Деякі функції не можна вибрати в меню за допомогою кнопок зі стрілками.

- Пункти, які не можна настроїти під час використання фотокамери в поточному режимі зйомки
- Пункти, які не можна настроїти через уже встановлений певний параметр: Поєднання режимів [] та [Noise Reduct.] тощо.

Коди помилок

Індикація на моніторі	Можлива причина	Спосіб усунення
 No Card	Карта не вставлена або не розпізнана.	Вставте картку або замініть уже вставлену картку на іншу.
 Card Error	Проблема з картою.	Вставте картку знову. Якщо проблему не буде усунуто, відформатуйте картку. Якщо форматування картки неможливе, використовувати її не можна.
 Write Protect	Записування на картку заборонено.	Перемикач захисту картки від записування встановлений у положення «LOCK». Пересуньте перемикач у положення розблокування. (Стор. 99)
 Card Full	<ul style="list-style-type: none"> Картку заповнено. Подальша зйомка і запис інформації, наприклад, резервування друку, неможливі. На картці немає вільного місця, тому записування даних резервування друку або нових зображень неможливе. 	Замініть картку або видаліть непотрібні знімки. Перед стиранням завантажте важливі знімки на ПК.
	Картка не зчитується. Можливо, картку не відформатовано.	<ul style="list-style-type: none"> Виберіть [Clean Card], натисніть кнопку  і вимкніть камеру. Вийміть картку і протріть металічну поверхню м'якою та сухою тканиною. Виберіть [Format] ► [Yes], а потім натисніть , щоб відформатувати картку. Усі дані з картки буде видалено.
 No Picture	На картці немає знімків.	Картка не містить знімків. Запис знімків та відтворення.
 Picture Error	Вибране зображення неможливо відтворити через проблему з цим зображенням. Або зображення не розраховане для відтворення на цій камері.	Для перегляду знімка на комп'ютері використовуйте програмне забезпечення для обробки зображень. Якщо це не вдалося виконати, файл зображення пошкоджено.
 The Image Cannot Be Edited	Знімки, зроблені на іншій фотокамері, недоступні для редагування на цій фотокамері.	Для редагування таких зображень використовуйте відповідне програмне забезпечення.
 Picture Error	Неможливо виконувати обмін даними між пристроями, які в даний момент отримують або передають дані.	Збільште обсяг вільної пам'яті на картці, наприклад, за рахунок видалення непотрібних зображень, або виберіть менший розмір для зображень, які передаються.

Індикація на моніторі	Можлива причина	Спосіб усунення
	Через послідовну зйомку внутрішня температура камери підвищилася.	Вимкніть камеру та зачекайте, доки знизиться внутрішня температура.
 Температура всередині камери занадто висока. Перед використанням фотокамери дайте їй охолонути.		Зачекайте, доки фотокамера вимкнеться автоматично. Перед повторним використанням фотокамери дайте їй охолонути.
 Battery Empty	Акумулятор розряджений.	Зарядіть акумулятор.
 No Connection	Фотокамера належним чином не підключена до комп'ютера, принтера, дисплея HDMI чи іншого пристрою.	Підключіть камеру повторно.
 No Paper	У принтері немає паперу.	Завантажте папір у принтер.
 No Ink	У принтері закінчилося чорнило.	Замініть чорнильний картридж у принтері.
 Jammed	Змінання паперу.	Видаліть зім'ятий папір.
Settings Changed	З принтера вийнято касету для паперу, або він використовувався під час встановлення параметрів камери.	Не використовуйте принтер під час виконання настройок камери.
 Print Error	Проблема із принтером і/або фотокамерою.	Вимкніть камеру і принтер. Перевірте принтер і усуньте виявлені проблеми перед повторним увімкненням.
 Cannot Print	Знімки, зроблені іншими камерами, можуть бути недоступні для друку за допомогою цієї фотокамери.	Використовуйте для друку комп'ютер.
Об'єktiv заблоковано. Витягніть об'єktiv.	Лінзи висувного об'єктива завжди сховані.	Витягніть об'єktiv. (Стор. 14)
Перевірте стан об'єктива.	Виникла несправність взаємодії фотокамери та об'єктива.	Вимкніть камеру, перевірте стан з'єднання з об'єктивом, а потім знову увімкніть живлення.

Чищення та зберігання камери

Чищення камери

Вимкніть фотокамеру та вийміть акумулятор перед її чищенням.

Зовні:

- Обережно протирайте м'якою тканиною. Якщо фотокамера дуже брудна, змочіть тканину неконцентрованим мильним розчином і добре викрутіть. Протріть фотокамеру вологою тканиною, а потім витріть сухою тканиною. Якщо ви використовували фотокамеру на пляжі, тоді очистіть її за допомогою тканини змоченої у чистій воді та добре викрученої.

Монітор:

- Обережно протирайте м'якою тканиною.

Об'єktiv:

- Видаліть пил з об'єктива за допомогою спеціальної груші, наявної у продажу. Злегка протріть об'єktiv папером для чищення об'єктива.

Зберігання

- При зберіганні камери упродовж тривалого часу виймайте з неї акумулятор та картку. Зберігайте фотокамеру в прохолодному, сухому та добре провітрюваному приміщенні.
- Періодично вставляйте акумулятор та перевіряйте функції камери.
- Усуньте пил та інший бруд із кришки корпусу та задньої кришки камери перед їх встановленням.
- Прикріпіть кришку корпусу до камери, щоб уникнути потрапляння всередину пилу, коли об'єktiv не встановлений. Перед тим як покласти об'єktiv на зберігання, переконайтеся, що на нього встановлено задню й передню кришку.
- Протирайте камеру після користування.
- Не зберігайте біля засобів проти комах.

Чищення та перевірка фоточутливого сенсора





Ця камера обладнана функцією, яка запобігає потраплянню пилу на фоточутливий сенсор та усуває пил або бруд із поверхні фоточутливого сенсора за допомогою ультразвукових вібрацій. Функція усунення пилу вмикається після ввімкнення камери. Функція усунення пилу спрацьовує одночасно з функцією оптимізації зображення, яка перевіряє сенсор і пристрої обробки зображення. Оскільки функція усунення пилу активується під час кожного вмикання живлення камери, для ефективності цієї функції тримайте камеру у вертикальному положенні.

❗ Увага

- Не використовуйте сильних розчинників, таких як бензол або спирт, або тканину, що пройшла хімічну обробку.
- Щоб захистити камеру від корозії, не зберігайте її в місцях збереження хімікатів.
- Якщо залишити об'єktiv брудним, на його поверхні може з'явитися цвіль.
- Якщо камера не використовувалась тривалий час, перевірте усі її деталі перед початком використання. Перед зйомкою важливих знімків обов'язково зробіть пробний знімок, щоб перевірити, що камера працює добре.

Оптимізація зображення – перевірка функцій обробки зображення

Функція оптимізації зображення «pixel mapping» дозволяє фотокамері перевірити і відрегулювати функції сенсора і обробки зображення. Для правильної роботи функції оптимізації зображення зачекайте хоча б одну хвилину після зйомки.

- 1 Виберіть [Pixel Mapping] на вкладці  меню користувача  (стор. 81).
- 2 Спочатку натисніть , а потім .
 - Під час виконання оптимізації зображення на моніторі відображається панель [Busy]. Після завершення оптимізації зображення знову виводиться екран меню.

Увага

- У випадку випадкового вимикання камери під час оптимізації зображення розпочніть усе заново, починаючи із кроку 1.

Основи використання карток пам'яті

Придатні картки пам'яті

У цьому посібнику всі пристрої для зберігання даних називаються «картками».

Із цією камерою можна використовувати наступні типи карток SD (наявні у продажу):

SD, SDHC, SDXC та Eye-Fi. Найновішу інформацію можна знайти на веб-сайті компанії Olympus.



Перемикач захисту від записування картки SD

На картці SD є перемикач захисту від записування. Якщо встановити перемикач у положення «LOCK», не можна буде записувати дані на карту, видаляти їх або формувати карту. Пересуньте перемикач у положення розблокування, щоб зняти захист від записування.





Увага

- Дані на картці не стираються повністю навіть після її форматування або стирання цих даних. Щоб уникнути витоку особистої інформації, зламайте картку перед її викиданням.
- Дотримуйтеся законів і нормативних актів, що діють у країні, де використовується камера з картою Eye-Fi.
- У місцях, де передача даних Eye-Fi заборонена, наприклад, у літаку, виймайте картку Eye-Fi з камери або встановлюйте для параметра [Eye-Fi] (стор. 88) значення [Off].
- У процесі використання картка Eye-Fi може сильно нагріватися.
- При використанні картки Eye-Fi заряд акумулятора може витрачатися швидше.
- При використанні картки Eye-Fi камера може функціонувати повільніше.

Форматування картки

Перед першим використанням та після використання в іншій фотокамері чи на комп'ютері картки слід формувати за допомогою цієї камери.

Під час форматування буде стерто всі збережені на картці дані, включно з захищеними зображеннями. Перед форматуванням неовної картки упевніться в тому, що вона не містить знімків, які не потрібно стирати.

- 1 Виберіть [Card Setup] у меню зйомки  (стор. 107).
- 2 Виберіть пункт [Format].
- 3 Виберіть [Yes] і натисніть .
 - Виконується форматування.

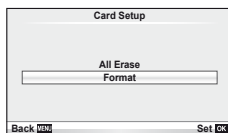

Елемент живлення та зарядний пристрій

- Використовуйте тільки один літій-іонний акумулятор Olympus. Використовуйте тільки оригінальні акумулятори OLYMPUS.
- Для заряджання акумуляторів використовуйте тільки сумісні зарядні пристрої. Заряджайте акумулятори BLS-1 за допомогою пристрою BCS-1, а акумулятори BLS-5 за допомогою пристрою BCS-5.
- Споживання електроенергії фотокамери значно змінюється залежно від її використання та інших умов.
- Наведені нижче операції споживають дуже багато енергії та швидко розряджають акумулятор.
 - Постійне автофокусування неповним натисканням кнопки спуску затвора в режимі зйомки.
 - Тривале відтворення зображень на моніторі.
 - Робота камери, коли вона підключена до комп'ютера чи принтера.
- Під час використання розрядженого акумулятора фотокамера може вимкнутись без попередження про низький заряд акумулятора.
- Фотокамера продається з неповністю зарядженим акумулятором. Перед використанням зарядіть акумулятор за допомогою зарядного пристрою з комплекту постачання.
- Час заряджання за допомогою зарядного пристрою з комплекту постачання становить приблизно 3 години 30 хвилин.
- Заряджайте акумулятор з комплекту постачання тільки за допомогою вказаного зарядного пристрою; не заряджайте інші акумулятори за допомогою зарядного пристрою з комплекту постачання.

! Увага

- Заміна акумулятора іншим акумулятором неправильного типу може призвести до вибуху. Утилізуйте використані акумулятори згідно з інструкціями. «Правила експлуатації акумуляторів» (стор. 114)

Користування зарядним пристроєм за кордоном

- Зарядний пристрій можна підключати до більшості електричних розеток у всьому світі з діапазоном напруги від 100 до 240 В (50/60 Гц). Однак, залежно від країни або регіону перебування електричні розетки можуть бути різними за формою, а для підключення до них зарядного пристрою може знадобитися спеціальний адаптер. За докладною інформацією зверніться до місцевого постачальника електроенергії або до туристичного агента.
- Забороняється використовувати наявні у продажі адаптери для зарядних пристроїв, оскільки зарядний пристрій може працювати з ними неправильно.

Змінні ОБ'ЄКТИВИ

Виберіть об'єктив відповідно до сюжету та творчого наміру. Використовуйте лише спеціальні об'єктиви стандарту «4/3», на яких присутня емблема M. ZUIKO або символ, показаний праворуч. Разом з адаптером можна також використовувати об'єктиви систем «4/3» та OM.



! Увага

- При прикріпленні або зніманні кришки або об'єктива до камери утримуйте її корпус байонетом донизу. Це допоможе уникнути потрапляння пилу та інших сторонніх об'єктів всередину камери.
- Не знімайте кришку або об'єктив у заповнених місцях.
- Не наводьте прикріплений до камери об'єктив на сонце. Це може спричинити пошкодження камери і навіть її займання внаслідок ефекту фокусування сонячних променів, які проходять через об'єктив.
- Будьте обережні, щоб не загубити кришку корпусу або задню кришку камери.

Технічні характеристики об'єктива M.ZUIKO DIGITAL

■ Назви деталей

- ① Різьба для накручування фільтра
- ② Кільце масштабування (лише об'єктиви з масштабуванням)
- ③ Кільце фокусування
- ④ Індекс кріплення
- ⑤ Електричні контакти
- ⑥ Передня кришка
- ⑦ Задня кришка

Якщо бленда кріпиться до об'єктива декоративним кільцем, обертайте кільце вліво.

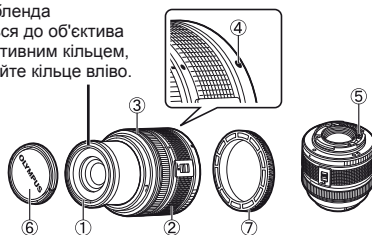

■ Комбінації об'єктива та камери

Об'єктив	Фотокамера	Адаптер	AF	Вимірювання
Об'єктив системи «мікро 4/3»	Фотокамера системи «мікро 4/3»	Так	Так	Так
Об'єктив системи «4/3»		Приєднання можливе за допомогою адаптера кріплення	Так ^{*1}	Так
Об'єктиви системи OM			Ні	Так ^{*2}
Об'єктив системи «мікро 4/3»	Фотокамера системи «4/3»	Ні	Ні	Ні

*1 Значення [C-AF] та [C-AF+TR] параметра [AF Mode] використовувати не можна.

*2 Точне вимірювання неможливе.

■ Загальні характеристики

Параметри	14–42 мм II R	17 мм	40–150 мм R	14–150 мм
Кріплення	Кріплення стандарту «мікро 4/3»			
Фокусна відстань	14–42 мм	17 мм	40–150 мм	14–150 мм
Максимальна величина діафрагми	f/3.5–5.6	f/2.8	f/4.0–5.6	f/4.0–5.6
Кут зображення	75–29°	64,9°	30,3–8,2°	75–8,2°
Конфігурація об'єктива	7 груп, 8 лінз	4 групи, 6 лінз	10 груп, 13 лінз	11 груп, 15 лінз
	Багат шарове плівкове покриття			
Діапазон значень діафрагми	f/3.5–22	f/2.8–22	f/4.0–22	f/4.0–22
Відстань зйомки (Фокусна відстань)	• 0,25 м–∞ (14–19 мм) • 0,3 м–∞ (20–42 мм)	0,2 м–∞	0,9 м–∞	0,5 м–∞
Настройка фокуса	Переключення режимів AF/MF			
Вага (без бленди та кришки)	115 г	71 г	190 г	260 г
Розміри (Максимальний діаметр × загальна довжина)	∅56,5×50 мм	∅57×22 мм	∅63,5×83 мм	∅63,5×83 мм
Діаметр різьби для накручування фільтра	37 мм	37 мм	58 мм	58 мм

! Увага

- Краї зображення можуть бути обрізані, якщо використовується декілька фільтрів або товстий фільтр.

Основні аксесуари

Адаптер кріплення

Адаптер кріплення дозволяє використовувати камеру з об'єктивами, які не відповідають стандартам системи «мікро 4/3».

■ Адаптер для об'єктива стандарту «4/3» (MMF-2)

Для підключення до камери об'єктивів стандарту «4/3» необхідно використовувати адаптер для об'єктива стандарту «4/3» MMF-2. Деякі функції, наприклад, автофокусування, можуть бути недоступними.

■ Адаптер системи OM (MF-2)

Використовується з існуючими об'єктивами OLYMPUS системи OM. Фокус та діафрагму необхідно налаштовувати вручну. Можна використовувати стабілізацію зображення. Введіть фокусну відстань використовуваного об'єктива до параметрів стабілізації зображення у камері.

Кабель дистанційного керування (RM-UC1)

Використовується у випадках, коли навіть найменший рух камери може призвести до розмиття знімків, наприклад, під час макрозйомки або зйомки «від руки». Кабель дистанційного керування приєднується до камери через роз'єм USB.

Конвертер об'єктивів

Конвертер об'єктивів прикріплюються до об'єктива камери і дозволяють швидко та зручно виконувати макрозйомку чи надширококутну зйомку. Інформація про об'єктиви, які можна використовувати, див. на веб-сайті OLYMPUS.

- Для сюжетних програм режиму **SCN** (📷, 📷) або (📷) слід використовувати відповідну насадку для об'єктива.

Винесений спалах для макрозйомки (MAL-1)

Використовується для освітлення об'єктів під час макрозйомки навіть на відстані, на якій використання звичайного спалаху викликало б він'єтування.

Набір мікрофонів (SEMA-1)



Створює більш якісні записи порівняно із вбудованим мікрофоном камери. Мікрофон можна встановити на певній відстані від камери для уникнення запису сторонніх звуків або шуму вітру. Доступні у продажу мікрофони інших виробників також можуть бути використані в залежності від ваших творчих намірів (живлення забезпечується через стерео мініроз'єм $\varnothing 3,5$ мм).

Електронний видошукач (VF-2)

Електронний видошукач можна використовувати для перегляду екрану зйомки. Це зручно за умов яскравого освітлення, наприклад під прямим сонячним промінням, коли зображення на моніторі погано видно, або під час зйомки з нижнього ракурсу.





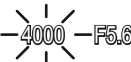
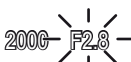
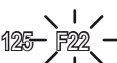





Відображення попереджень щодо експозиції

Якщо неповним натисненням кнопки спуску затвора не вдається досягти оптимальної експозиції, на моніторі блиматиме дисплей.

Режим зйомки	Приклад попереджувального екрана (блимає)	Стан	Дія
P		Об'єкт зйомки надто темний.	<ul style="list-style-type: none"> Збільште значення чутливості ISO. Використайте спалах.
		Об'єкт зйомки надто світлий.	<ul style="list-style-type: none"> Зменште значення чутливості ISO. Використайте наявний у продажу фільтр ND (для корекції кількості світла).
A		Об'єкт недоекспонований.	<ul style="list-style-type: none"> Зменште величину діафрагми. Збільште значення чутливості ISO.
		Об'єкт переекспонований.	<ul style="list-style-type: none"> Збільште величину діафрагми. Зменште значення чутливості ISO або використайте наявний у продажу фільтр ND (для корекції кількості світла).
S		Об'єкт недоекспонований.	<ul style="list-style-type: none"> Установіть довшу витримку затвора. Збільште значення чутливості ISO.
		Об'єкт переекспонований.	<ul style="list-style-type: none"> Установіть коротшу витримку затвора. Зменште значення чутливості ISO або використайте наявний у продажу фільтр ND (для корекції кількості світла).

- Величина діафрагми, за якої починає блимати її позначка, залежить від типу об'єктива та його фокусної відстані.

Режими спалаху, які можна встановити в режимі зйомки

Режим зйомки	Розширена панель керування	Режим спалаху	Час спрацювання спалаху	Умови спрацювання спалаху	Обмеження витримки
P/A		Автоспалах	1-а шторка	Спрацьовує автоматично в умовах темряви або контрового освітлення*	1/30 сек. – 1/160 сек.
		Автоспалах (зменшення ефекту червоних очей)			
		Заповнюючий спалах		Завжди спрацьовує	30 сек. – 1/160 сек.
		Спалах вимкнено	—	—	—
		Повільна синхронізація (зменшення ефекту червоних очей)	1-а шторка	Спрацьовує автоматично в умовах темряви або контрового освітлення*	60 сек. – 1/160 сек.
		Повільна синхронізація (1-а шторка)	2-а шторка		
	Повільна синхронізація (2-а шторка)				
S/M		Заповнюючий спалах	1-а шторка	Завжди спрацьовує	60 сек. – 1/160 сек.
		Заповнюючий спалах (зменшення ефекту червоних очей)			
		Спалах вимкнено	—	—	—
	 2nd-C	Заповнюючий спалах/повільна синхронізація (2-га шторка)	2-а шторка	Завжди спрацьовує	60 сек. – 1/160 сек.

* У режимі Super FP зовнішні спалахи, що сумісні з цією камерою, виявляють контрове світло і випромінюють довше, ніж у звичайному режимі.

- Значення ,  можна встановити в режимі **FAUTO**.

Мінімальний діапазон

Об'єктив може створити тіні навколо об'єктів, які знаходяться занадто близько до камери, що призведе до він'єтування або надмірної яскравості навіть за найменшої потужності спалаху.

Об'єктив	Приблизна відстань, на якій виникає він'єтування
14–42 мм	1,0 м
17 мм	0,25 м
40–150 мм	1,0 м
14–150 мм	Спалах не можна використовувати

- Використання зовнішніх спалахів дозволяє уникнути він'єтування. Виберіть режим **A** або **M** і встановіть високе число *f* або низьку чутливість ISO, щоб уникнути надмірної експозиції на знімках.

Синхронізація спалаху та витримка затвора

Режим зйомки	Час спрацювання спалаху	Верхня межа часу синхронізації ^{*1}	Фіксований час спрацювання спалаху ^{*2}
P	1/(фокусна відстань об'єктива x 2) або час синхронізації, залежно від того, яке з цих значень більше	1/160	1/60
A			—
S M	Встановлена витримка		

*1 Можна змінити за допомогою меню: 1/60–1/160 [⚡ X-Sync.]. «Настроювання параметрів камери» (стор. 81)

*2 Можна змінити за допомогою меню: 30–1/160 [⚡ Slow Limit]. «Настроювання параметрів камери» (стор. 81)

Зовнішній спалах

Додаткові зовнішні спалахи, сумісні з цією камерою, дозволяють створювати різні фотографічні ефекти. Зовнішні спалахи обмінюються даними з фотокамерою, даючи змогу керувати режимами спалаху камери за допомогою різноманітних доступних режимів, наприклад TTL-AUTO та Super FP.

Зовнішній спалах, сумісний із цією фотокамерою, можна приєднати до відповідного кріплення фотокамери. Можна також приєднати спалах до кріплення для спалаху за допомогою кабелю кріплення (не постачається в комплекті).

Також ознайомтеся з документацією з комплекту зовнішнього спалаху.

Функції, доступні під час використання зовнішніх спалахів

Додатковий спалах	Режим керування спалахом	GN (Ведуче число)(ISO100)	Режим RC
FL-50R	TTL-AUTO, AUTO, MANUAL,	GN50 (85 мм*) GN28 (24 мм*)	✓
FL-36R	FP TTL AUTO, FP MANUAL	GN36 (85 мм*) GN20 (24 мм*)	✓
FL-300R	TTL-AUTO, MANUAL	GN20 (28 мм*)	✓
FL-14	TTL-AUTO, AUTO, MANUAL	GN14 (28 мм*)	—
RF-11	TTL-AUTO, MANUAL	GN11	—
TF-22		GN22	—

* Припустима фокусна відстань об'єктива (розрахована на основі даних для 35-міліметрової плівкової камери).

Режим запису та розмір файлу/кількість нерухомих зображень, які можна зберегти

Наведений у таблиці розмір файлу приблизно відповідає розміру файлу з форматним співвідношенням 4:3.

Режим записування	Кількість пікселів (Pixel Count)	Стиснення	Формат файлу	Розмір файлу, МБ	Кількість кадрів, що залишилася ^{*1}
RAW	4032×3024	Стиснення без втрати якості	ORF	Прибл. 13,8	55
LSF		1/2.7		Прибл. 8,4	102
LF		1/4		Прибл. 5,9	146
LN		1/8		Прибл. 2,7	322
LB		1/12		Прибл. 1,8	480
MSF	3200×2400	1/2.7	JPEG	Прибл. 5,6	155
MF		1/4		Прибл. 3,4	257
MN		1/8		Прибл. 1,7	508
MB		1/12		Прибл. 1,2	753
MSF		1/2.7		Прибл. 3,2	271
MF	2560×1920	1/4	JPEG	Прибл. 2,2	398
MN		1/8		Прибл. 1,1	782
MB		1/12		Прибл. 0,8	1151
MSF		1/2.7		Прибл. 1,8	476
MF		1/4		Прибл. 1,3	701
MN	1920×1440	1/8	JPEG	Прибл. 0,7	1356
MB		1/12		Прибл. 0,5	1968
MSF		1/2.7		Прибл. 1,3	678
MF		1/4		Прибл. 0,9	984
MN		1/8		Прибл. 0,5	1906
MB	1600×1200	1/12	JPEG	Прибл. 0,4	2653
MSF		1/2.7		Прибл. 0,9	1034
SF		1/4		Прибл. 0,6	1488
SN		1/8		Прибл. 0,4	2773
SB		1/12		Прибл. 0,3	3813
MSF	1024×768	1/2.7	JPEG	Прибл. 0,6	1564
SF		1/4		Прибл. 0,4	2260
SN		1/8		Прибл. 0,3	4068
SB		1/12		Прибл. 0,2	5547
MSF		1/2.7		Прибл. 0,3	3589
SF	640×480	1/4	JPEG	Прибл. 0,2	5085
SN		1/8		Прибл. 0,2	7627
SB		1/12		Прибл. 0,1	10170
MSF		1/2.7		Прибл. 0,3	3589

*1 Розраховано на картку SD об'ємом 1 Гб.

⚠ Увага

- Кількість знімків, що залишилась, залежить від об'єкта зйомки, наявності резервування друку та інших факторів. У деяких випадках кількість знімків, що залишилась, яка відображається на моніторі, не змінюється навіть після зйомки нового зображення або стирання збереженого зображення.
- Дійсний розмір файлу може змінюватись у залежності від об'єкта зйомки.
- Максимальна кількість нерухомих зображень, які можна зберегти, що відображається на моніторі, – 9999.
- Інформацію щодо доступної тривалості записування відео наведено на веб-сайті компанії Olympus.

Схема меню

*1: можна додати до [Myset].

*2: для відновлення значень за замовчуванням виберіть [Full] для параметра [Reset].

*3: для відновлення значень за замовчуванням виберіть [Basic] для параметра [Reset].

📷 Меню зйомки

Вкладка	Функція	Значення за замовчуванням	*1	*2	*3	👉		
📷	Card Setup	—				65, 99		
	Reset/Myset	—		✓		35		
	Режим зображення	📷 Natural	✓	✓	✓	45		
	📷	Still Picture	📷 N	✓	✓	✓	47	
		Рухоме зображення	AVCHD FullHD 25P					
	Image Aspect	4:3	✓	✓	✓	48		
📷	📷/🔋	📷	✓	✓	✓	49		
	Стабілізатор зображення	📷	✓	✓	✓	42		
	Bracketing	AE BKT	Off	✓	✓	✓	57	
		WB BKT	A-B				Off	57
			G-M					
		FL BKT	Off				58	
		ISO BKT	Off				58	
	ART BKT	Off	58					
	Multiple Exposure	Frame	Off	✓	✓	✓	56	
		Auto Gain	Off					
		Overlay	Off					
	📷		±0,0	✓	✓	✓	60	
	📷 Режим RC		Off	✓	✓	✓	93	
Digital Tele-converter		Off	✓	✓	✓	58		

▶ Меню відтворення

Вкладка	Функція	Значення за замовчуванням	*1	*2	*3	👉
▶	📷	Start	—			66
		BGM	Melancholy		✓	
		Effect	Fade		✓	
		Slide	All		✓	
		Slide Interval	3 сек.		✓	
		Movie Interval	Short		✓	
	Edit	Sel. Image	RAW Data Edit	—		
JPEG Edit			—	67		
📷			—	68		
Image Overlay		—	68			
📷		—				76
Reset Protect		—				65

Ї Меню настроювання

Вкладка	Функція	Значення за замовчуванням	*1	*2	*3		
Ї		—				9	
	*	—				80	
		±0, ±0		✓	✓	80	
	Rec View	5 сек.	✓	✓	✓	80	
	Menu Display	Menu Display	Off		✓		80
		Menu Display	Off				
Firmware	—					80	

* Настройки відрізняються залежно від регіону придбання камери.

Меню користувача

Вкладка	Функція	Значення за замовчуванням	*1	*2	*3		
	AF/MF						
	AF Mode	Still Picture	S-AF				81
		Рухоме зображення	C-AF	✓	✓	✓	
	Full-time AF	Off	✓	✓	✓		
	AF Area		✓	✓	✓		
	Set Up	Spiral		✓	✓		
	Reset Lens	On		✓	✓		
	Bulb Focusing	On		✓	✓		
	Focus Ring		✓	✓	✓		
	MF Assist	Off	✓	✓	✓		
	Set Home		✓	✓	✓		
	AF Illuminat.	On	✓	✓	✓		
	Face Priority		✓	✓			
	Button/dial						
	AEL / AFL	S-AF	режим 1	✓	✓	✓	
C-AF		режим 2					
MF		режим 1					
AEL/AFL Memo	On	✓	✓	✓			
Button Function	Function		✓	✓	✓		
	Function	REC					
	Function						
	Function						
Dial Function	P		✓	✓			
	A	FNo.					
	S	Затвор					
	M	Затвор					
Dial Direction	Експозиція	Dial 1	✓	✓			
	Menu	Dial 1					
Lock	On	✓	✓				
Release							
RIs Priority S	Off	✓	✓	✓	83		
RIs Priority C	On	✓	✓	✓			
H fps	5 fps	✓	✓	✓			
L fps	3 fps	✓	✓	✓			

Вкладка	Функція	Значення за замовчуванням	*1	*2	*3		
	Disp/■/)/PC						
	HDMI	HDMI Out	1080i		✓		83
		HDMI Control	Off			✓	
	Video Out*		—				
	/Info Settings	Info	Image Only, Overall	✓	✓	✓	
		LV-Info	Image Only,	✓	✓		
		Settings	25, Calendar	✓	✓		
	Control Settings	iAUTO	Live Guide		✓		
		P/A/S/M	Live Control		✓		
		ART	Art Menu		✓		
		SCN	Scene Menu		✓		
	Picture Mode Settings		On	✓	✓		
	Histogram Settings	Highlight	255				
		Shadow	0		✓		
	Mode Guide		On		✓		
	Live View Boost		Off	✓	✓	✓	
	ART LV Mode		режим 1		✓		
	Close Up Mode		режим 1		✓		
	Backlit LCD		Hold	✓	✓	✓	
	Sleep		1 min	✓	✓	✓	
))		On	✓	✓	✓		
Гучність		3		✓			
USB Mode		Auto		✓	✓		
	Exp//ISO						
	EV Step		1/3EV	✓	✓	✓	
	Вимірювання			✓	✓	✓	
	AEL Metering		Auto	✓	✓	✓	
	ISO		Auto	✓	✓	✓	
	ISO Step		1/3EV	✓	✓	✓	
	ISO-Auto Set		High Limit: 1600 Default: 200	✓	✓	✓	
	ISO-Auto		P/A/S	✓	✓		
	Bulb Timer		8 min	✓	✓	✓	
Anti-Shock [Off	✓	✓	✓		
	Custom						
	X-Sync.		1/160	✓	✓	✓	
	Slow Limit		1/60	✓	✓	✓	
	+		Off	✓	✓	✓	
	/Color/WB						
	Noise Reduct.		Auto	✓	✓	✓	
	Noise Filter		Standard	✓	✓	✓	
	WB		Auto	A:0, G:0	✓	✓	
	All WB	All Set	—		✓	✓	
		All Reset	—		✓		
	AUTO Keep Warm Color		On	✓	✓	✓	
	+WB		Off	✓	✓	✓	
Color Space		sRGB	✓	✓	✓		

* Налаштування відрізняються залежно від регіону придбання камери.

Вкладка	Функція	Значення за замовчуванням	*1	*2	*3		
	Shading Comp.	Off	✓	✓	✓	85	
	Set	—	✓	✓	✓		
	Pixel Count	Middle	2560×1920	✓	✓	✓	86
		Small	1280×960				
		Record/Erase					87
	Quick Erase	Off	✓	✓	✓		
	RAW+JPEG Erase	RAW+JPEG	✓	✓	✓		
	File Name	Auto		✓			
	Edit Filename	Off		✓			
	Priority Set	Hi		✓	✓		
	dpi Setting	Auto		✓			
	Copyright Settings	Copyright Info.	Off		✓		
		Artist Name	—				
		Copyright Name	—				
		Рухоме зображення					87
	Mode	P		✓	✓		
	Movie+Still	Off		✓	✓		
	Movie	On		✓	✓		
		Utility					88
	Pixel Mapping	—					
Exposure Shift		±0	✓	✓			
Warning Level	±0		✓				
Eye-Fi	Off		✓	✓			

Меню гнізда для аксесуарів

Вкладка	Функція	Значення за замовчуванням	*1	*2	*3		
	OLYMPUS PENPAL Share						
	Please Wait	—				71, 90	
	Address Book	Address List	—				90
		Search Timer	30 сек.		✓		
		New Pairing	—				
	My OLYMPUS PENPAL	—					
	Picture Send Size	Size 1: Small		✓			
		OLYMPUS PENPAL Album					90
	Copy All	—					
	Reset Protect	—					
Album Mem. Usage	—						
Album Mem. Setup	—						
Picture Copy Size	Size 2: Medium		✓				
	Electronic Viewfinder					90	
EVF Adjust	±0, ±0		✓	✓			

Технічні характеристики

■ Фотокамера

Тип виробу	
Тип виробу	Цифрова фотокамера із змінною системою об'єктивів
Об'єктив	Об'єктив M.Zuiko Digital, система «мікро 4/3»
Кріплення об'єктива	Кріплення стандарту «мікро 4/3»
Еквівалентна фокусна відстань плівкової камери 35 мм	Прибл. вдвічі більша за фокусну відстань об'єктива
Фоточутливий сенсор	
Тип виробу	4/3-дюймовий сенсор Live MOS
Загальна кількість пікселів	Прибл. 13060000 пікселів
Кількість ефективних пікселів	Прибл. 12300000 пікселів
Розмір екрана	17,3 мм (горизонталь) × 13,0 мм (вертикаль)
Форматне співвідношення	1,33 (4:3)
Режим відображення у реальному часі	
Сенсор	Використовується сенсор Live MOS
Поле зору	100%
Повідомлення	
Тип виробу	Поворотний кольоровий TFT РК-монітор із діагоналлю 3,0 дюйми
Загальна кількість пікселів	Прибл. 460000 точок (форматне співвідношення 16:9)
Затвор	
Тип виробу	Комп'ютеризований фокальний затвор
Затвор	1/4000–60 сек. зйомка «від руки»
Автофокусування	
Тип виробу	Система визначення контрастності блоку формування зображень
Точки фокусування	35 точок
Вибір точки фокусування	Автоматичний, довільний
Керування експозицією	
Система вимірювання	Система вимірювання TTL (через пристрій формування зображень) Цифрове вимірювання ESP, центрально-зважене інтегральне вимірювання, точкове вимірювання
Діапазон вимірювання	EV–0–20 (цифрове вимірювання ESP, центрально-зважене інтегральне вимірювання, точкове вимірювання)
Режими зйомки	IAUTO : iAUTO, P : програмна автоекспозиція (з можливістю програмного зсуву), A : автофокусування із пріоритетом діафрагми, S : автофокусування із пріоритетом затвора, M : фокусування вручну, ART : художній фільтр, SCN : сюжетна програма, FF : відео
Чутливість ISO	200–12800 (із кроком 1/3, 1 EV)
Компенсація експозиції	±3EV (з кроком 1/3, 1/2, 1 EV)
Баланс білого	
Тип виробу	Фоточутливий сенсор
Параметри режиму	Автоматичний, передумовлений баланс білого (7 значень), користувацький баланс білого, баланс білого одним дотиком
Записування	
Пам'ять	Картка SD/SDHC/SDXC/Eye-Fi
Система записування	Цифровий запис, JPEG (відповідно до Правил розробки для файлових систем фотокамер (DCF)), дані RAW, формат MP
Чинні стандарти	Exif 2.2, Digital Print Order Format (DPOF), PRINT Image Matching III, PictBridge
Звук із фотознімками	Формат Wave
Рухоме зображення	AVI Motion JPEG/AVCHD
Аудіо	PCM 48 кГц/Dolby Digital
Відтворення	
Формат відображення	Покадровий, крупним планом, індексний перегляд, календарне відтворення

Drive	
Режим Drive	Покадрова зйомка, послідовна зйомка, автоспуск
Послідовна зйомка	4 кадри/сек. (☐, IS: 100), 5 кадрів/сек. (☐, IS: 60F)
Автоспуск	Час зворотного відліку: 12 сек., 2 сек.
Зовнішній спалах	
Швидкість синхронізації	1/160 сек. або більше
Режим керування спалахом	TTL-AUTO (режим попереднього спалаху TTL)
Роз'єми	
Мультироз'єм (роз'єм USB та AV), мікро-роз'єм HDMI (тип D), гніздо для аксесуарів	
Живлення	
Акумулятор	Літій-іонний акумулятор (1 шт.)
Габарити / вага	
Розміри	109,5 мм(Ш) × 63,7 мм(В) × 37,3 мм(Т) (без частин, які виступають)
Вага	Прибл. 313 г (з акумулятором і картою пам'яті)
Умови експлуатації	
Температура	Від 0–40°C (експлуатація)/від –20–60°C (зберігання)
Вологість	30–90% (експлуатація)/10–90% (зберігання)

HDMI, логотип HDMI та High-Definition Multimedia Interface є товарними знаками або зареєстрованими товарними знаками компанії HDMI Licensing LLC.



■ Спалах FL-LM1

Ведуче число	10 (ISO200)
Кут спалаху	Покриває кут зображення об'єктива 14 мм (еквівалент 28 мм для 35-міліметрової плівкової камери)
Розміри	Прибл. 39,2 мм(Ш) × 32,2 мм(В) × 43,4 мм(Т)
Вага	Прибл. 25 г

■ Літій-іонний акумулятор

НОМЕР МОДЕЛІ	BLS-1 (PS-BLS1)	BLS-5
Тип виробу	Перезаряджуваний літійо-іонний акумулятор	
Номинальна напруга	7,2 В постійного струму	
Номинальна ємність	1150 мА/год.	
Кількість циклів заряджання-розряджання	Прибл. 500 (залежить від умов експлуатації)	
Діапазон температур робочого середовища	Від 0–40°C (заряджання)	
Розміри	Прибл. 35,5 мм(Ш) × 12,8 мм(В) × 55 мм(Т)	
Вага	Прибл. 46 г	Прибл. 44 г

■ Зарядний пристрій для літій-іонних акумуляторів

НОМЕР МОДЕЛІ	BCS-1 (PS-BCS1)	BCS-5
Номинальна напруга на вході	Від 100 до 240 В змінного струму (50/60 Гц)	
Номинальна напруга на виході	8,35 В, 400 мА постійного струму	
Час зарядження	Приблизно 3 години 30 хвилин (за кімнатної температури)	
Діапазон температур робочого середовища	Від 0–40°C (експлуатація)/ Від –20–60°C (зберігання)	
Розміри	Прибл. 62 мм(Ш) × 38 мм(В) × 83 мм(Г)	
Вага (без шнура живлення)	Прибл. 72 г	Прибл. 70 г

- Шнур живлення з комплекту постачання призначений виключно для цього виробу і не може використовуватися з іншими пристроями. Не використовуйте з цим виробом кабелі для інших виробів.

ТЕХНІЧНІ ХАРАКТЕРИСТИКИ МОЖУТЬ ЗМІНЮВАТИСЯ БЕЗ ПОПЕРЕДЖЕННЯ ЧИ ЗОБОВ'ЯЗАНЬ ІЗ БОКУ ВИРОБНИКА.

ЗАХОДИ БЕЗПЕКИ



УВАГА

НЕБЕЗПЕКА УДАРУ
СТРУМОМ НЕ ВІДКРИВАТИ



УВАГА! ЩОБ УНИКНУТИ РИЗИКУ УРАЖЕННЯ СТРУМОМ, НЕ ЗНИМАЙТЕ КРИШКУ (ЧИ ЗАДНЮ ПАНЕЛЬ). ВСЕРЕДИНИ НЕМАЄ ЧАСТИН, ЩО ПІДЛЯГАЮТЬ ОБСЛУГОВУВАННЮ КОРИСТУВАЧЕМ. З ПИТАНЬ СЕРВІСНОГО ОБСЛУГОВУВАННЯ ЗВЕРТАЙТЕСЯ ДО КВАЛІФІКОВАНИХ ФАХІВЦІВ КОМПАНІЇ OLYMPUS.



Знак окулки, поміщений у трикутник, звертає вашу увагу на важливі інструкції з експлуатації і техобслуговування в документації, доданий до виробу.



НЕБЕЗПЕЧНО

У разі використання виробу без ознайомлення з інформацією, наведеною під цим символом, можливі серйозні травми або загибель.



ОБЕРЕЖНО

У разі використання виробу без ознайомлення з інформацією, наведеною під цим символом, можливі травми або загибель.



УВАГА

У разі використання виробу без ознайомлення з інформацією, наведеною під цим символом, можливі легкі травми, пошкодження обладнання або втрата цінних даних.

ПОПЕРЕДЖЕННЯ!

ЩОБ УНИКНУТИ РИЗИКУ ПОЖЕЖИ АБО УДАРУ ЕЛЕКТРИЧНИМ СТРУМОМ, НІКОЛИ НЕ РОЗБИРАЙТЕ ЦЕЙ ПРОДУКТ, НЕ ДОПУСКАЙТЕ ПОПАДАННЯ ВОДИ І НЕ ПРАЦЮЙТЕ В УМОВАХ ВИСОКОЇ ВОЛОГІСТІ.

Запобіжні заходи загального характеру

Прочитайте всі інструкції – перед початком використання виробу прочитайте всі інструкції з експлуатації. Збережіть усі інструкції та документи для майбутнього звернення.

Очищення – перед очищенням завжди відключайте виріб від мережі. Використовуйте для чищення тільки вологу тканину. За жодних обставин не використовуйте для очищення цього виробу рідкі або аерозольні миючі засоби, а також будь-які органічні розчинники.

Оснащення – для особистої безпеки й уникнення пошкодження виробу використовуйте тільки аксесуари, рекомендовані компанією Olympus.

Вода і вологість – застереження щодо виробів із водонепроникною конструкцією див. у розділах про водонепроникність.

Розміщення – щоб уникнути uszkodження виробу та травмування, установлюйте виріб тільки на стійку підставку, штатив або кронштейн.

Джерела енергії – підключайте цей виріб тільки до джерела енергії, указанного на маркувальній наклейці виробу.

Сторонні предмети – щоб уникнути травми, ніколи не вставляйте у прилад металеві предмети.

Нагрівання – ніколи не використовуйте й не зберігайте виріб поблизу джерел тепла,

наприклад радіаторів, батарей центрального опалювання, газових плит та будь-якого обладнання або приладів, що виділяють тепло, зокрема стереопідсилювачів.

Правила використання фотокамери

⚠ ОБЕРЕЖНО

- Не використовуйте цю фотокамеру поблизу займихих або вибухонебезпечних газів.
- Не наводьте спалах або допоміжний промінь автофокусування на людей з (немовлят, малюків тощо) з близької відстані.

Відстань між вами та об'єктом зйомки має бути не меншою за 1 метр. Спрацьовування спалаху на близькій відстані від очей людини може викликати короткочасне засліплення.

- Зберігайте камеру в місцях, недосяжних для малих дітей і немовлят.

Завжди використовуйте та зберігайте камеру поза досяжністю маленьких дітей і немовлят, щоб уникнути таких небезпечних ситуацій, які можуть спричинити серйозну травму:

- Дитина може заплутатися в ремінці фотокамери і задихнутися.
- Дитина може випадково проковтнути батарею, картки або дрібні деталі.

- Дитина може ненавмисно увімкнути спалах, направивши його в очі собі або іншій дитині.
- Дитина може випадково травмуватися рухомими частинами камери.
- **Не дивіться через камеру на сонце або потужні джерела світла.**
- **Не використовуйте її не зберігайте фотокамеру в запоршених або вологих місцях.**
- **Не закривайте спалах рукою, коли він спрацював.**

⚠ УВАГА, ОБЕРЕЖНО

- **Негайно припиніть використовувати камеру, якщо відчуєте які-небудь незвичні запахи, шум або дим, що виходить з неї.**

Ніколи не витягайте акумулятори голіруч, це може привести до пожежі або опіку рук.

- **Ніколи не тримайте її не використовуйте фотокамеру вологими руками.**
- **Не залишайте фотокамеру в місцях, де вона може зазнати дії дуже високих температур.**

Це може привести до псування частин фотокамери й, за певних обставин, до її займання.

Не використовуйте зарядний пристрій, якщо його накрито (наприклад, ковдрою). Це може спричинити перегрів і в результаті – пожежу.

- **Поводьтеся з камерою обережно, щоб уникнути отримання низькотемпературного опіку.**

Якщо у фотокамері є металеві деталі, перегрів може привести до низькотемпературного опіку. Зверніть увагу на таке:

- Після тривалого використання фотокамера нагрівається. Якщо тримати камеру в такому стані, можна отримати низькотемпературний опік.
- За низької температури навколишнього середовища температура корпусу камери може бути ще нижчою. Якщо можливо, надягайте рукавички під час користування фотокамерою на морозі.
- **Будьте обережні з ремінцем.**
Будьте обережні з ремінцем, коли носите фотокамеру. Він може легко зачепитися за сторонні предмети, що може привести до серйозних ушкоджень.

Правила використання акумуляторів

Слідуйте цим важливим вказівкам щоб уникнути течі, перегріву, спалаху, вибуху акумуляторів, а також ударів струму або опіків.

⚠ НЕБЕЗПЕЧНО

- У камері використовується літій-іонний акумулятор виробництва компанії Olympus. Заряджайте акумулятор тільки рекомендованим зарядним пристроєм. Не використовуйте будь-яких інших зарядних пристроїв.
- Ніколи не нагрівайте її не спалюйте акумулятори.

- Вживайте застережних заходів під час транспортування та зберігання акумуляторів, щоб вони не торкалися будь-яких металевих предметів, наприклад прикрас, шпильок, скріпок тощо.
- Ніколи не зберігайте акумулятори в місцях, де на них впливає пряме сонячне світло або високі температури, в гарячому автомобілі, поблизу джерела тепла тощо
- Щоб уникнути виткання рідини з акумулятора або пошкодження його контактів, ретельно додержуйтесь усіх інструкцій, що стосуються використання акумуляторів. Ніколи не намагайтеся розібрати акумулятор або яким-небудь чином змінити його за допомогою паяння тощо.
- У разі попадання акумуляторної рідини в очі негайно промийте їх чистою холодною проточною водою і зверніться по медичну допомогу.
- Завжди зберігайте акумулятори в недосяжних для маленьких дітей місцях. Якщо дитина випадково проковтне акумулятор, негайно зверніться по медичну допомогу.
- Якщо зарядний пристрій дуже сильно нагрівся або з нього виділяється дим, надходять незвичні звуки чи запахи, негайно припиніть користування зарядним пристроєм, витягніть вилку з електричної розетки і зверніться до уповноваженого дилера чи сервісного центру.

⚠ ОБЕРЕЖНО

- Акумулятори завжди слід зберігати сухими.
- Щоб уникнути течі акумуляторів, перегріву, спричинення пожежі або вибуху використовуйте тільки акумулятори, рекомендовані для експлуатації з цим виробом.
- Вставляйте акумулятор обережно, як описано в інструкції з експлуатації.
- Якщо акумулятор не заряджається упродовж певного часу, припиніть заряджання і не використовуйте його.
- Не використовуйте тріснутий або зламаний акумулятор.
- Якщо акумулятор тече, втрачає колір або деформується, чи іншим чином втрачає нормальний стан, припиніть використовувати фотокамеру.
- Якщо рідина з акумулятора потрапила на ваш одяг або шкіру, негайно змініть одяг і промийте відповідне місце чистою проточною водою. Якщо рідина викликала опік шкіри, негайно зверніться по медичну допомогу.
- У жодному разі не піддавайте акумулятори сильним ударами або тривалим вібраціям.

⚠ УВАГА, ОБЕРЕЖНО

- Перед вставленням завжди перевіряйте, чи на акумуляторі відсутні сліди виткання електроліту, вицвітання, короблення або будь-яких інших пошкоджень.
- Під час тривалого використання акумулятор може нагріватися. Щоб уникнути опіків, не виймайте акумулятор одразу ж після використання камери.
- Завжди виймайте акумулятор із фотокамери перед тривалим її зберіганням.

- У камері використовується літій-іонний акумулятор виробництва компанії Olympus. Не використовуйте будь-які інші типи акумуляторів. Щоб експлуатація акумулятора була безпечною та правильною, перед його використанням ознайомтеся з додатним до нього посібником з експлуатації.
- Бруд та волога на контактах акумулятора можуть спричинити замикання контактів камери. Перед використанням витріть акумулятор сухою тканиною.
- Завжди заряджайте акумулятор перед першим використанням або після тривалого періоду його невикористання.
- Під час роботи камери від акумулятора при низькій температурі намагайтеся не давати замерзати камері та запасним акумуляторам. У разі замерзання та розтавання на холоді акумулятор може відновитись після відігрівання при кімнатній температурі.
- Кількість знімків, які можна зробити, може бути різною залежно від умов зйомки та стану акумулятора.
- Перед тривалою поїздкою, а особливо перед поїздкою за кордон, придбайте додаткові акумулятори. Під час подорожі можуть виникнути труднощі із придбанням рекомендованого акумулятора.
- Якщо камера не буде використовуватися протягом тривалого часу, зберігайте її у прохолодному місці.
- Пам'ятайте, що утилізація акумуляторів допомагає зберегти ресурси нашої планети. Викидаючи відпрацьовані акумулятори, обов'язково заклеюйте їх контакти і дотримуйтеся місцевих правил щодо утилізації.

Запобіжні заходи під час користування

- Для захисту високоточної техніки, реалізованої в цьому виробі, ніколи не залишайте фотокамеру в перелічених нижче місцях, як під час використання, так і під час зберігання:
 - Місця з високими значеннями або значними коливаннями температури та/або вологості. Під прямим сонячним світлом, на пляжі, у замкнутому автомобілі або поблизу інших джерел тепла (плити, радіатора тощо), а також поряд із зволожувачами.
 - У місцях, де багато пилу або пилу.
 - Поблизу займистих предметів або вибухових речовин.
 - У вологих місцях, наприклад, у ванній кімнаті або під дощем. Під час використання виробів у герметичному виконанні прочитайте відповідну інструкцію.
 - У місцях, які зазнають сильної вібрації.
- Ніколи не кидайте фотокамеру й не піддавайте її сильним ударам або вібраціям.
- Установлюючи фотокамеру на штатив, відрегулюйте її положення за допомогою головки штатива. Не хитайте фотокамерою.
- Не залишайте фотокамеру спрямовану безпосередньо на сонце. Це може привести до пошкодження об'єктива або шторки затвора, спотворення кольору, появи ореолу на фоточувливому сенсорі, а також привести до пожежі.

- Не торкайтеся до електричних контактів та змінних об'єктивів камери. Знявши об'єктив, не забувайте прикріплювати до нього кришку.
- Перед тривалим зберіганням камери виймайте акумулятор. Виберіть прохолодне, сухе місце зберігання, щоб не допустити появи конденсату або цвілі всередині фотокамери. Після періоду зберігання перевірте камеру, увімкнувши її й натиснувши кнопку спуску затвора, щоб переконатися в її справності.
- Камера може функціонувати неправильно у випадку використання у зоні дії магнітних/електромагнітних полів, радіохвиль чи високої напруги, наприклад, поряд із телевизором, мікрохвильовою піччю, ігровою відеоприставкою, гучномовцями, великим монітором, теле- чи радіовежею або опорою ЛЕП. У такому разі перед подальшим використанням вимкніть камеру, а потім знову увімкніть її.
- Завжди дотримуйтесь обмежень щодо умов експлуатації, наведених у посібнику з використання камери.
- Не торкайтеся і не витирайте безпосередньо ПЗЗ фотокамери.

Повідомлення

ПК-монітор розташований ззаду на камері.

- Якщо монітор розбіється (хоч це малоімовірно), не беріть рідкі кристали в рот. негайно змийте водою залишки речовини, що прилипли до ваших рук, ніг чи одягу.
- У нижній/верхній частині монітора може з'явитися світла смуга, але це не є несправністю.
- Якщо об'єкт орієнтований по діагоналі, то його краї на моніторі можуть здаватися зигзагоподібними. Це не є несправністю; це буде менш помітно в режимі відтворення.
- У місцях із низькими температурами увімкнення монітора може зайняти тривалий час, або його кольори можуть тимчасово змінюватися. При використанні фотокамери на льоту морозі буде корисно час від часу поміщати її в тепле місце. Монітор, що погано працює через холод, відновиться при нормальній температурі.
- Монітор виготовлений за високоточною технологією. Не зважаючи на це, на ньому можуть постійно з'являтися чорні або яскраві точки. Через власні властивості або кут, під яким ви дивитесь на монітор, ділянка може бути неоднорідною за кольором і яскравістю. Це не є несправністю.

Об'єктив

- Не занурюйте його у воду та оберегайте від потрапляння на нього крапель води.
- Оберегайте об'єктив від падіння та прикладання значних зусиль.
- Не тримайте фотокамеру за рухому частину об'єктива.
- Не торкайтеся до ліنز об'єктива.

- Не торкайтесь до контактів об'єктива.
- Оберігайте об'єктив від дії різких змін температури.
- Робочий діапазон температур –10–40°C
Завжди дотримуйтесь цього діапазону температур.

Передбачені законодавчо і інші повідомлення

- Компанія Olympus не робить заяв і не дає гарантій відносно будь-якого збитку або вигоди, очікуваної при використанні даного пристрою на законній підставі, або будь-яких запитів, від третіх осіб, викликаних неналежним використанням цього продукту.
- Компанія Olympus не робить заяв і не дає гарантій відносно будь-якого збитку або вигоди, очікуваних від використання цього виробу на законній підставі, виниклих в результаті видалення даних зображення.

Обмеження гарантії

- Компанія Olympus заявляє, що цей друкований примірник і програмне забезпечення не накладають на неї гарантій чи зобов'язань, прямих або непрямих, або відповідальності згідно будь-яких можливих гарантій щодо товарного стану й придатності для використання з будь-якою метою, а також щодо побічних, непрямих і випадкових збитків (зокрема, але не виключно, неотримання доходів підприємствами, перешкоди їхньої діяльності та втрати робочої інформації) внаслідок використання або неможливості використання цього друкованого примірника, програмного забезпечення або виробу. Деякі країни не допускають виключення або обмеження відповідальності за непрямі чи побічні збитки або гарантії, що мається на увазі, тому зазначені вище обмеження можуть до вас не застосовуватись.
- Компанія Olympus зберігає за собою всі права на цю інструкцію.

Застереження

Фотографування без дозволу або використання матеріалів, захищених авторськими правами, можуть бути порушенням поточних норм захисту авторських прав. Компанія Olympus не приймає на себе відповідальності за фотографування без дозволу, використання матеріалів або інші дії, що можуть порушити права власників авторських прав.

Повідомлення про авторські права

Всі права захищено. Без попереднього письмового дозволу Olympus заборонено жодним чином відтворювати, копіювати й використовувати цей друкований примірник і програмне забезпечення, повністю або частково, будь-якими електронними або механічними засобами, зокрема, фотокопіюванням і будь-якими системами зберігання й відтворення інформації. Не передбачається відповідальність відносно використання інформації, що міститься в цих письмових матеріалах або програмному забезпеченні або за збиток, який настає

у результаті використання інформації, що міститься в них. Компанія Olympus зберігає за собою право на змінення властивостей і змісту цієї публікації або програмного забезпечення без зобов'язань або попереднього повідомлення.

Повідомлення FCC (Федеральної комісії зв'язку США)

- Радіо- та телевізійні перешкоди
Зміни або модифікації, прямо не схвалені виробником, можуть призвести до позбавлення користувача права експлуатувати це устаткування. Це устаткування пройшло випробування, і було зроблено висновок про його відповідність обмеженням для цифрових пристроїв класу В відповідно до частини 15 Правил FCC. Таке обмеження спрямоване на обґрунтований захист від небезпечних перешкод в умовах стаціонарного використання. Це устаткування генерує, використовує та може випромінювати радіохвилі, і у випадку недотримання інструкцій щодо налаштування й використання це може створити перешкоди для радіокомунікацій. Проте не гарантується, що такі перешкоди не створять тимчасово в конкретних випадках. Якщо устаткування викликає шкідливі перешкоди радіо- і телевізійного прийому, що можна визначити за допомогою увімкнення й вимкнення устаткування, користувач може спробувати усунути перешкоди одним із таких способів:
 - Відрегулювати або перемістити приймальну антену.
 - Збільшити відстань між камерою та приймачем.
 - Підключити устаткування до розетки з іншим контуром, ніж той, до якого підключений приймач.
 - Зверніться по допомогу до вашого продавця або досвідченого спеціаліста з радіо/телевізійного обладнання. Для підключення камери до USB-порту персональних комп'ютерів (ПК) слід використовувати тільки USB-кабель, що постачається компанією OLYMPUS.

Будь-які зміни або модифікації цього устаткування можуть призвести до позбавлення користувача права експлуатувати це устаткування.

Використовуйте тільки спеціальні акумуляторні батареї та зарядні пристрої.

Настійно рекомендовано використовувати в роботі з цією камерою тільки оригінальні спеціальні акумуляторні батареї та зарядні пристрої. Використання неоригінальних акумуляторних батарей та/або зарядного пристрою може призвести до травмування через витікання, нагрівання, займання або інші пошкодження акумулятора. Olympus не несе відповідальності за нещасні випадки або пошкодження, які можуть статися, якщо використовуються акумулятори та/або зарядні пристрої, які не є оригінальними аксесуарами Olympus.

Для покупців у Північній та Південній Америці

Для покупців у США

Заява про відповідність

Номер моделі : E-PL3

Торгова назва : OLYMPUS

Відповідальна сторона : **OLYMPUS IMAGING AMERICA INC.**

Адреса : 3500 Corporate Parkway, P.O. Box 610, Center Valley, PA 18034-0610, USA

Телефон : 484-896-5000

Перевірено на відповідність стандарту FCC

Для ВИКОРИСТАННЯ ВДОМА АБО НА РОБОТІ

Цей прилад відповідає Частині 15 нормативів FCC. Робота пристрою допускається за умов дотримання таких двох умов:

- (1) Цей прилад не створює шкідливих перешкод.
- (2) Цей прилад повинен приймати будь-які перешкоди, зокрема перешкоди, які можуть викликати небажані операції.

Для покупців у Канаді

Цей цифровий апарат класу B відповідає чинним у Канаді нормам ICES-003.

Для покупців у Європі



Знак «CE» підтверджує, що цей виріб відповідає європейським вимогам щодо безпеки, охорони здоров'я, захисту довкілля та прав споживача. Камери зі знаком «CE» призначені для продажу на території Європи.



Цей символ [перекреслений сміттєвий бак на коліщатках, Директива ЄС про відходи «WEEE», додаток IV] вказує на роздільний збір відходів електричного й електронного устаткування в країнах ЄС.

Не викидайте обладнання разом із побутовим сміттям.

Для утилізації цього виробу користуйтеся чинними у вашій країні системами повернення та збирання.



Цей символ (перекреслений кошик на коліщатках Directive 2006/66/EC, додаток II) позначає необхідність окремого збору використаних акумуляторів у країнах Європейського Союзу.

Не викидайте елементи живлення разом із побутовим сміттям.

Для утилізації використаних елементів живлення користуйтеся системами повторного використання і збору сміття, доступними у вашій країні.

Умови гарантії

- 1 Якщо цей виріб, незважаючи на правильне використання (згідно з друкованими інструкціями щодо догляду й експлуатації, що входять до комплекту), виявився бракованим протягом застосовного в країні гарантійного терміну та був придбаний в авторизованого дилера компанії Olympus у зоні торгово-промислової діяльності компанії Olympus Europa Holding GmbH, як зазначено на веб-сайті: <http://www.olympus.com>, цей виріб буде безкоштовно відремонтовано або, за рішенням компанії Olympus, замінено на новий. Щоб скористатися цією гарантією, покупець повинен принести виріб і цей гарантійний талон до закінчення застосовного в країні гарантійного терміну до дилера, в якого було придбано виріб, або до будь-якого сервісного центру Olympus, розташованого на території торгово-промислової діяльності компанії Olympus Europa Holding GmbH, як це обумовлено на веб-сайті: <http://www.olympus.com>. Упродовж однорічного терміну дії світлової гарантії покупець може повернути виріб до будь-якого сервісного центру Olympus. Зауважте, що сервісні центри Olympus існують не в усіх країнах.
- 2 Покупець здійснює доставку виробу до дилера або до авторизованого сервісного центру Olympus самостійно й на власний розсуд, а також відповідає за будь-які витрати, пов'язані з доставкою виробу.

Умови гарантії

- 1 «Компанія OLYMPUS IMAGING CORP., Shinjuku Monolith, 2-3-1 Nishi-Shinjuku, Shinjuku-ku, Токуо 163-0914, Японія надає всевітню гарантію терміном на один рік. Ця всевітня гарантія повинна пред'являтися в усіх авторизованих пунктах технічного обслуговування й ремонту компанії Olympus перед виконанням будь-яких ремонтних робіт відповідно до умов цієї гарантії. Ця гарантія є дійсною, тільки якщо в пункті технічного обслуговування й ремонту компанії Olympus пред'явлено гарантійний талон і доказ купівлі. Зверніть увагу, що ця гарантія є доповненням і жодним чином не порушує законних гарантійних прав покупця згідно чинного в країні законодавства стосовно продажу споживчих товарів, згаданих вище.»

- 2 Ця гарантія не покриває нижченаведені дефекти, ремонт яких оплачуватиме покупець, навіть якщо дефекти виникли протягом терміну гарантії, згаданого вище.
 - (а) Будь-які пошкодження, що сталися внаслідок неправильного використання виробу (наприклад, під час виконання операцій, не наведених у розділі «Правила обслуговування» та інших розділах цієї інструкції тощо).
 - (б) Будь-який дефект, який виник через ремонт, модифікацію, чищення тощо, виконані не компанією Olympus або авторизованим сервісним центром Olympus.
 - (в) Будь-який дефект або пошкодження, які виникли внаслідок транспортування, падіння, струсу тощо після придбання виробу.
 - (г) Будь-які дефекти або пошкодження, які сталися внаслідок пожежі, землетрусу, повені, грози та іншого стихійного лиха, забруднення навколишнього середовища або збоїв джерел постачання електроенергії.
 - (д) Будь-який дефект, який виник через недбале або неналежне зберігання (наприклад, зберігання виробу в умовах високої температури та вологості, біля засобів проти комах на зразок нафталіну або шкідливих наркотичних речовин тощо), неналежне обслуговування тощо.
 - (е) Будь-який дефект, який виник через використання розряджених елементів живлення тощо.
 - (є) Будь-який дефект, який виник через потрапляння піску, бруду тощо всередину корпусу виробу.
 - (ж) Якщо цей гарантійний талон не надається з виробом.
 - (з) Після внесення будь-яких змін у гарантійний талон стосовно року, місяця та дня купівлі, а також стосовно прізвища покупця, назви дилера та серійного номера.
 - (і) Якщо разом із цим гарантійним талоном не надається товарний чек.
- 3 Ця гарантія стосується тільки виробу; гарантія не стосується жодних інших аксесуарів, зокрема футляра, ремінця, кришки об'єктива й елементів живлення.
- 4 Згідно з цією гарантією компанія Olympus бере на себе зобов'язання лише щодо ремонту або заміни цього виробу. За цією гарантією компанія не несе відповідальності за будь-які непрямі пошкодження або збитки, пов'язані з дефектом виробу взагалі, і зокрема за будь-які збитки або пошкодження, спричинені об'єктиву, плівці та іншому обладнанню або аксесуарам, що використовуються разом із цим виробом, а також за будь-які збитки внаслідок затримки з ремонтом або втрати даних. Обов'язкові положення закону залишаються непорушними.

Примітки щодо чинності гарантії

- 1 Ця гарантія вважається дійсною, тільки якщо гарантійний талон належно заповнений представником компанії Olympus або авторизованим дилером компанії, або за наявності інших документів із доказом про придбання виробу. Тому обов'язково упевніться, що ваше прізвище, назва дилера, серійний номер, а також рік, місяць і день покупки зазначені у гарантійному талоні, або що до нього додається чек (із зазначенням імені дилера, дати покупки та типу виробу). Компанія Olympus залишає за собою право відмовити в безкоштовному технічному обслуговуванні, якщо гарантійний талон не заповнено, до нього не додається вищезгаданий документ, або якщо інформація, що міститься в них, є неповною або нерозбірливою.
- 2 Цей гарантійний талон повторно не видається, тому зберігайте його в надійному місці.
 - Мережа міжнародних авторизованих сервісних центрів наведена на веб-сайті: <http://www.olympus.com>.

Торгові марки

- IBM є зареєстрованою торговою маркою компанії International Business Machines Corporation.
- Microsoft і Windows є зареєстрованими торговими марками корпорації Microsoft.
- Macintosh є зареєстрованим торговою маркою компанії Apple Inc.
- Логотипи SDXC та SDHC є торговими марками.
- Eye-Fi є торговою маркою компанії Eye-Fi, Inc.
- Для функції «Технологія регулювання тіні» використано патентовані технології компанії Apical Limited.
- AVCHD та емблема AVCHD є торговими марками корпорацій Sony і Panasonic.
- Виготовлено за ліцензією компанії Dolby Laboratories. Dolby та емблема з подвійним «D» – торговельні марки компанії Dolby Laboratories.
- Ефекти слайд-шоу, що використовуються для показу слайдів, надані корпорацією HI.



- Усі інші назви компаній і продуктів є зареєстрованими торговими марками й/або торговими марками відповідних власників.
- «4/3» і «мікро 4/3» є торговими марками або зареєстрованими торговими марками OLYMPUS IMAGING Corporation у Японії, США, країнах Європейського Союзу та інших країнах.
- Під скороченням «PENPAL» слід розуміти OLYMPUS PENPAL.
- Стандарти файлових систем фотокамер, які згадуються в цій інструкції, є стандартами «Design rule for Camera File system/DCF», установленними Асоціацією виробників електроніки та інформаційних технологій Японії (JEITA).

THIS PRODUCT IS LICENSED UNDER THE AVC PATENT PORTFOLIO LICENSE FOR THE PERSONAL AND NONCOMMERCIAL USE OF A CONSUMER TO (i) ENCODE VIDEO IN COMPLIANCE WITH THE AVC STANDARD ("AVC VIDEO") AND/OR (ii) DECODE AVC VIDEO THAT WAS ENCODED BY A CONSUMER ENGAGED IN A PERSONAL AND NON-COMMERCIAL ACTIVITY AND/OR WAS OBTAINED FROM A VIDEO PROVIDER LICENSED TO PROVIDE AVC VIDEO. NO LICENSE IS GRANTED OR SHALL BE IMPLIED FOR ANY OTHER USE. ADDITIONAL INFORMATION MAY BE OBTAINED FROM MPEG LA, L.L.C. SEE [HTTP://WWW.MPEGLA.COM](http://www.mpegla.com)

Схема системи

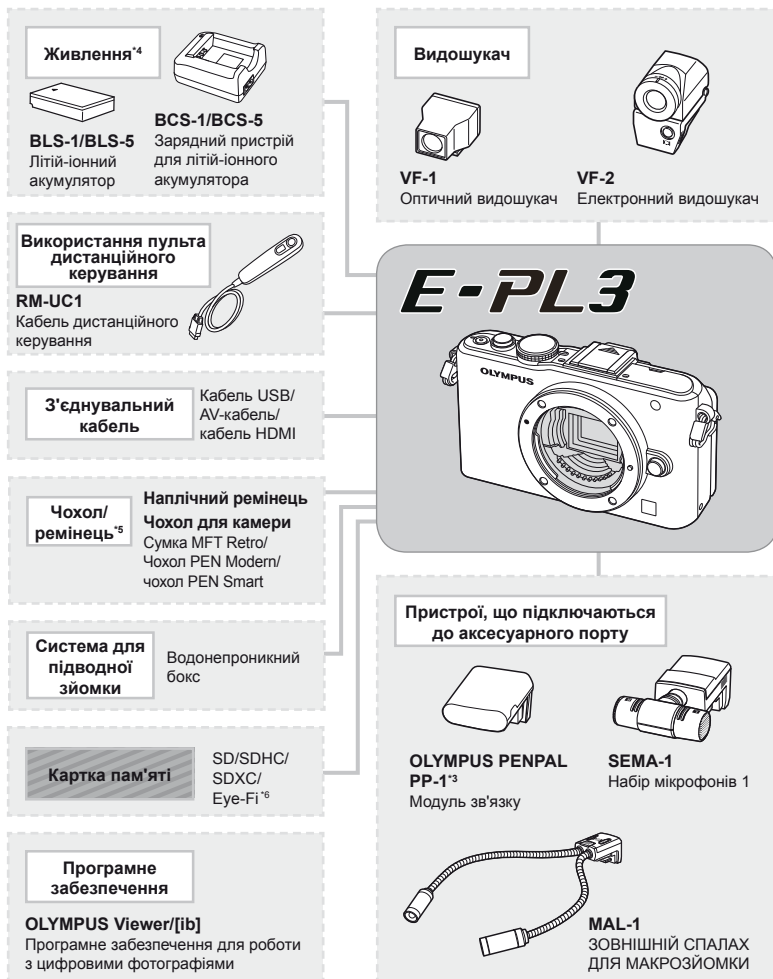



*1 З адаптером можна використовувати не всі об'єктиви. Детальну інформацію див. на офіційному веб-сайті Olympus. Також зауважте, що виробництво об'єктивів системи OM припинено.

*2 Інформацію про сумісні об'єктиви див. на офіційному веб-сайті Olympus.

*3 Аксесуар OLYMPUS PENPAL можна використовувати лише в регіоні, де він був придбаний. Використання аксесуару в деяких регіонах може порушувати норми допустимої інтенсивності радіохвиль і стати причиною притягнення до відповідальності.

*4 Для заряджання акумуляторів використовуйте тільки сумісні зарядні пристрої.

-  : вироби, сумісні з моделлю E-PL3
 : вироби, наявні у широкому продажі

Найновішу інформацію можна знайти на веб-сайті компанії Olympus.

Об'єктив



M.ZUIKO DIGITAL ED 12 мм f2.0
 M.ZUIKO DIGITAL 17 мм f2.8
 M.ZUIKO DIGITAL 45 мм f1.8
 M.ZUIKO DIGITAL 14-42 мм f3.5-5.6 II R
 M.ZUIKO DIGITAL ED 9-18 мм f4.0-5.6
 M.ZUIKO DIGITAL ED 14-150 мм f4.0-5.6
 M.ZUIKO DIGITAL ED 40-150 мм f4.0-5.6 R
 M.ZUIKO DIGITAL ED 75-300 мм f4.8-6.7



MMF-2^{*1}
 Адаптер для
 об'єктивів
 системи «4/3»



Об'єктиви системи «4/3»



MF-2^{*1}
 Адаптер для
 використання об'єктива
 системи OM 2

**Об'єктиви
 системи OM**

Конвертор об'єктивів^{*2}



FCON-P01
 Надширококутний



WCON-P01
 Ширококутний



MCON-P01
 Макро

Інтенсивність



FL-14
 Електронний
 спалах

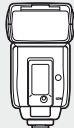

FL-50R
 Електронний
 спалах



FL-36R
 Електронний
 спалах



FL-300R
 Електронний
 спалах

SRF-11

Комплект
 кільцевого
 спалаху

STF-22

Комплект
 подвійного
 спалаху



RF-11^{*2}
 Кільцевий
 спалах



FC-1 Пристрій керування
 макроспалахом



TF-22^{*2}
 Подвійний
 спалах

*5 Деякі аксесуари можуть бути недоступні у вашому регіоні.

*6 При використанні дотримуйтеся вимог місцевого законодавства.









Покажчик

Символи

Меню зйомки 1.....	107
Меню зйомки 2.....	107
Меню відтворення.....	107
Меню налаштування.....	80, 108
Меню користувача.....	81, 108
Меню аксесуарного порту.....	90, 110
AF/MF.....	81
Button/Dial.....	82
Release.....	83
Disp/PC.....	83
Exp/ISO.....	84
Custom.....	85
Color/WB.....	85
Record/Erase.....	86
Movie.....	87
Utility.....	88
OLYMPUS PENPAL Share.....	90
OLYMPUS PENPAL Album.....	90
Electronic Viewfinder.....	90
(велике).....	47
(середнє).....	47, 86
(мале).....	47, 86
RC Mode.....	93
(вибір мови).....	80
Menu Display.....	80, 81
Set Home.....	82
Face Priority.....	39, 82
Lock.....	82
H fps.....	83
L fps.....	83
Info Settings.....	83
Control Settings.....	83
Close Up Mode.....	84
(звуковий сигнал).....	84
Slow Limit.....	85
X-Sync.....	85
WB.....	85
Keep Warm Color.....	85
+WB.....	85
Set.....	86
Warning Level.....	88
REC.....	89
Home.....	89
(фіксація автоекспозиції).....	41
(режим художнього фільтра).....	18
(режим сюжетної зйомки).....	19
(відтворення крупним планом).....	16, 64
(індексне відтворення).....	63
(режим відео).....	61
(захист).....	17

A-Z

AE BKT.....	57
AEL/AFL.....	82, 88, 89
AEL/AFL Memo.....	82
AF Area.....	37
AF Mode.....	36, 81
Album Mem. Setup.....	90
Album Mem. Usage.....	90
All Erase.....	65
All Targets.....	37
All WB.....	85
Anti-Shock [♦].....	85
ART BKT.....	58
ART LV Mode.....	84
Aspect.....	67
B&W Filter.....	46
Backlit LCD.....	84, 89
BGM.....	66
Bulb Focusing.....	82
Bulb Timer.....	84
Button Function.....	82
C-AF (безперервне АФ).....	36
C-AF+TR (автофокусування з відстеженням).....	36
Card Setup.....	65, 99
Copy All.....	72
Copyright Settings.....	87
Custom [C].....	45
Dial Direction.....	82
Dial Function.....	82

Digital Tele-converter	58, 89	Noise Filter	85
dpi Setting	87	Noise Reduct.	85
e-Portrait	67	NTSC	69, 83
Edit Filename	87	OLYMPUS PENPAL	71, 90
EVF Adjust	90	PAL	69, 83
EV Step	84	Pict. Tone	46
Exposure Shift	88	PictBridge	77
Eye-Fi	88	Picture Copy Size	90
File Name	86	Picture Mode	45
Firmware	80	Picture Mode Settings	83
FL BKT	58	Picture Send Size	90
Full-time AF	81	Pixel Count	86
HD	48	Pixel Mapping	98
High Key	46	Please Wait	71, 90
Histogram Settings	83	Portrait 	45
i-Enhance 	45	Priority Set	87
Image Aspect	48	Quick Erase	86
Image Overlay	68	RAW+JPEG Erase	86
Image Stabilizer IS	42	RAW	47
IS (стабілізація зображення)	42	RAW Data Edit	67
ISO-Auto	84	RAW 	89
ISO-Auto Set	84	Rec View	80
ISO	48, 84	Redeye Fix	67
ISO BKT	58	Reset/Myset	35
ISO Step	84	Reset Lens	81
JPEG	47	Reset Protect	65, 90
JPEG Edit	67	RIs Priority C	83
Live Control	22	RIs Priority S	83
Live Guide	20, 89	S-AF (однократне автофокусування)	36
Live View Boost	83	S-AF+MF	36
Low Key	46	SD	48
MF (ручне фокусування)	36, 89	Self-timer 	49
MF Assist	82	Shading Comp.	85
Mode Guide	83	Shadow Adj.	67
Monotone 	45	Single Target	37
Movie+Still	87, 92	Sleep	84
Movie Play	62	Test Picture	89
MTP	75	USB Mode	84
Multiple Exposure 	56	Video Out	83
Muted 	45	Vivid 	45
My OLYMPUS PENPAL	90	WB	43, 85
Myset	35, 89	WB BKT	57
Natural 	45		



А

Автоматичний баланс білого	43
Автоспалах	59
Автофокусування	14, 36, 94
Автофокусування за допомогою рамки масштабування	38
Адресна книга	72, 90
Акумулятор	4, 8, 100

Б

Баланс білого WB	43
Баланс білого одним дотиком 	43, 44, 89
Безперервне АФ (С-АФ)	36
Брекетинг	57

В

Величина діафрагми	14, 51, 53
Вимірювання	41
Вимірювання АЕЛ	84
Витримка	14, 52, 53
Відеозйомка 	15, 61
Відео 	62, 87
Відображення кількох вікон	32, 40
Відтворення на телевізорі	69

Г

Градація	46
Група зон	37
Гучність	84
Гистограма	32, 33

Д

Дисплей масштабування	38
Додавання звуку до нерухомих зображень 	68
Домашня позиція HP	82
Друк	77



Е

Електронний видошукач	102
Ефект	46

З

Заповнюючий спалах 	59
Зарядний пристрій для літій-іонних акумуляторів	4, 100
Зберігання	75
Зйомка «від руки»	53
Зйомка в режимі iAUTO IAUTO	12, 13, 20
Зйомка в режимі програмного зсуву P	50
Зйомка з пріоритетом витримки затвора S	52
Зйомка з пріоритетом діафрагми A	51
Зміна розміру 	67
Зона автофокусування 	37

К

Календарне відтворення	63
Картка	5, 99
Картка Eye-Fi	5, 99
Картка SD/SDHC/SDXC	5, 99
Керування потужністю спалаху 	60
Керування тоном	34, 40
Кнопка INFO	11, 32, 33, 34
Колірний простір	85
Компенсація балансу білого WB 	44
Компенсація експозиції 	40
Контрастність	46
Користувачський баланс білого CWB	43
Кільце фокусування	82

Л

Літій-іонний акумулятор	4, 100, 114
-------------------------	-------------

Н







Налаштування дати й часу 	9
Наперед установлений баланс білого	43
Насичення	46, 67

О

Об'єктив	6, 100
Об'єктиви системи «4/3»	100
Об'єктиви системи «мікро 4/3»	100

Обтинання 	67, 79
Однократне АФ (S-AF)	36

П



Панорама	54
Перетворювальні об'єктиви	102
Повертання	65
Повільна синхронізація (1-а шторка)  SLOW	59
Повільна синхронізація (1-а шторка)/ Спалах зі зменшенням ефекту «червоних очей»  SLOW	59
Повільна синхронізація (2-а шторка)  SLOW/2nd Curtain	59
Покадрова зйомка 	49
Покадрове стирання 	17
Показ слайдів 	66
Попередній перегляд	51, 89
Послідовна зйомка 	49
Програмний зсув Ps	50
Простий друк	78
Прямий друк	77
Підсвічування автофокусування	82

Р



Регулювання яскравості монітора 	80
Режим запису 	47, 107
Режими простої зйомки	12
Режим спалаху 	59
Резервування друку 	76
Ремінець	3
Розмір зображення	47
Розширена панель керування	91
Ручна зйомка M	53
Ручне фокусування (MF)	36
Рівень стиснення	47
Різкість	46

С

Сепія	67
Слайд	66
Спалах	59
Спалах Super FP	105

Спалах вимкнений 	59
Спалах для усунення ефекту «червоних очей» 	59

Т

Точкове вимірювання 	41
Точкове вимірювання – керування яскравістю  HI	41
Точкове вимірювання – регулювання тіні  SH	41



У

Усунення пилу	8, 98
---------------	-------

Ф

Формат	99
Фіксація фокуса	37



Ц

Центрально-зважене інтегральне вимірювання 	41
Цифрове вимірювання ESP 	41

Ч

Чорно-біле зображення	67
-----------------------	----

Ш

Ширококутна зйомка під водою/ макрозйомка під водою  / 	89
---	----

І

Інформаційний екран	32, 33
---------------------	--------

OLYMPUS EUROPA HOLDING GMBH

Головний офіс: Consumer Product Division
Wendenstrasse 14 – 18, 20097 Hamburg, Germany (Німеччина)
Тел: +49 40 – 23 77 3-0; факс: +49 40 – 23 07 61
Відділ доставки: Bredowstrasse 20, 22113 Hamburg, Germany (Німеччина)
Для листів: Postfach 10 49 08, 20034 Hamburg, Germany (Німеччина)

Технічна підтримка користувачів у Європі:

Відвідайте нашу домашню Сторінку <http://www.olympus-europa.com>
або зателефонуйте на наш БЕЗКОШТОВНИЙ НОМЕР*: **00800 – 67 10 83 00**

для Австрії, Бельгії, Данії, Фінляндії, Франції, Німеччини, Люксембурга,
Нідерландів, Норвегії, Португалії, Іспанії, Швеції, Швейцарії, Великобританії.

* Будь ласка, врахуйте, що деякі (мобільні) телефонні служби/провайдери не дозволяють доступ або вимагають набору додаткового префікса для номерів +800.

Для всіх країн Європи, не включених в список, і у разі, якщо не вдається дозвонитися за вищенаведеним номером, скористайтеся такими ПЛАТНИМИ НОМЕРАМИ: **+49 180 5 – 67 10 83** або **+49 40 – 237 73 48 99**.
Наша служба технічної підтримки користувачів працює з 9.00 до 18.00 середньоевропейського часу (понеділок – п'ятниця).

Ukraine: Україна ТОВ «Соніко Україна»,
м Київ, вул. Щусьова 10,
тел: +38(044) 359-02-83 +38(044) 359-02-84

Україна ТОВ «Крок-ТТЦ»,
м Київ, пр-т Маяковського, 26,
тел. +38 (044) 459-42-55