

OLYMPUS®

ЦИФРОВА ФОТОКАМЕРА

FE-3010/X-895

FE-3000/X-890

Інструкція користувача

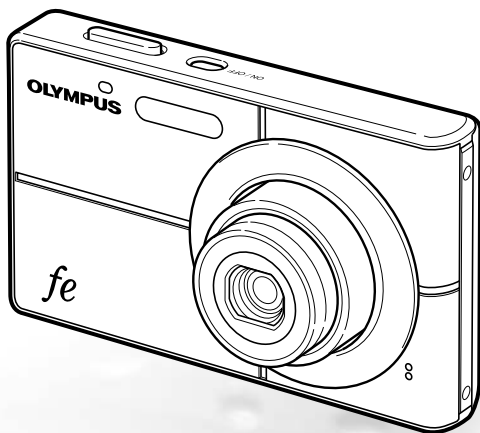

- Дякуємо за придбання цифрової фотокамери Olympus. Перш ніж почати користуватися камерою, уважно прочитайте цей посібник для забезпечення оптимальної роботи та подовження терміну служби камери. Зберігайте цей посібник у надійному місці, щоб у майбутньому звертатися до нього за допомогою.
- Радимо зробити кілька пробних знімків, щоб навчитися користуватися камерою, перш ніж робити важливі знімки.
- З метою постійного покращення своєї продукції компанія Olympus залишає за собою право оновлювати та змінювати зміст цього посібника.
- Ілюстрації вікон і камери, наведені в цьому посібнику, створено у процесі розробки камери, тому вони можуть відрізнятися від фактичного вигляду виробу. Якщо не вказано інше, пояснення до цих ілюстрацій стосуються моделі FE-3000/X-890.

Крок 1

Перевірка комплектності поставки



Цифрова фотокамера



Ремінець



Літій-іонний елемент живлення LI-42B



Зарядний пристрій для елементів живлення LI-41C



USB-кабель



AV-кабель



Компакт-диск із програмним забезпеченням OLYMPUS Master 2



Кріплення microSD

Інші невідображені аксесуари: Інструкція з експлуатації (дана інструкція), гарантійна карта. Вміст комплекту камери може різнитися залежно від місця її придбання.

Крок 2

Підготовка камери

«Підготовка камери» (Стор. 10)

Крок 3

Зйомка та відтворення зображень

«Зйомка, відтворення та стирання» (Стор. 14)

Крок 4

Як користуватися камерою

«Три типи настроювання операцій» (Стор. 3)

Крок 5

Друк

«Прямий друк із фотокамери (PictBridge)» (Стор. 34)

«Резервування друку (DPOF)» (Стор. 37)

Зміст

- Назви деталей6
- Підготовка камери 10
- Зйомка, відтворення та стирання 14
- Використання режимів зйомки 17
- Використання функцій зйомки 19
- Використання функцій відтворення23
- Меню для функцій зйомки24
- Меню для функцій відтворення, редагування та друку28
- Меню для інших параметрів камери30
- Друк34
- Використання програми OLYMPUS Master 2.....39
- Поради щодо використання41
- Додаток45
- Предметный указатель56

Три типи настроювання операцій

Використання меню

За допомогою меню можна отримати доступ до різноманітних параметрів камери включно з функціями, які використовуються під час зйомки та відтворення, відображенням дати й часу та виглядом екрана.

- Деякі меню можуть бути недоступні залежно від інших пов'язаних параметрів або режиму **SCN** (стор. 17).

1 Натисніть кнопку **MENU**.

- У цьому прикладі описано використання меню для настроювання режиму [POWER SAVE].



Головне меню режиму зйомки

2 Натискаючи кнопки , виберіть потрібне меню, а потім натисніть кнопку .

- Після натискання й утримання кнопки  відобразиться пояснення (посібник із меню) щодо вибраного параметра.

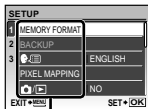

Вкладене меню 1







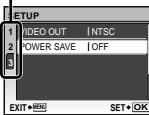

3 Натискаючи кнопки , виберіть потрібне вкладене меню 1, а потім натисніть кнопку .

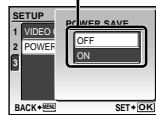
Вкладка сторінки



Вкладене меню 2



- Щоб швидко перейти до потрібного вкладеного меню, натисніть  для виділення закладки сторінки, а потім за допомогою кнопок  , перемістіть сторінку. Натисніть кнопку , щоб повернутися до вкладеного меню.
- Деякі меню включають вкладені меню, які відображаються після натискання кнопки .

4 За допомогою , виберіть вкладене меню 2 і натисніть кнопку .

- Після вибору параметра дисплей повернеться до попереднього екрана.
- Можуть бути доступні додаткові операції. «Параметри меню» (Стор. 24–33)

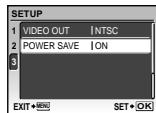







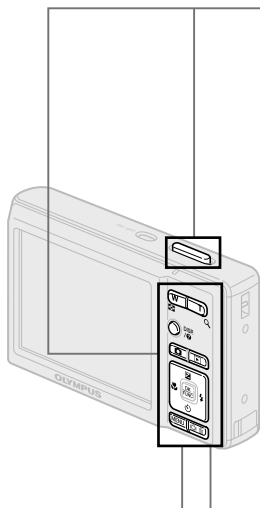











5 Натисніть кнопку **MENU** для завершення встановлення.

Використання кнопок прямого доступу

За допомогою кнопок прямого доступу можна отримати доступ до часто використовуваних функцій зйомки.



-  Кнопка спуску затвора (Стор. 14)
-  Кнопка  (режими зйомки/переключення зйомки) (Стор. 17, 18)
-  Кнопка  (відтворення) (Стор. 15)
-  Кнопки масштабування (Стор. 19)
-  Кнопка  (корекція експозиції) (Стор. 20)
-  Кнопка  (макрозйомка) (Стор. 20)
-  Кнопка  (спалах) (Стор. 19)
-  Кнопка  (автоспуск) (Стор. 21)
-  Кнопка **DISP.**  (зміна відображення інформації/посібник із меню) (Стор. 22, 23/Стор. 17)
-  Кнопка   (підсилення контровного освітлення/стирання) (Стор. 21/Стор. 16, 29)

Використання меню FUNC (Стор. 22)

За допомогою меню FUNC можна настроїти часто використовувані функції меню зйомки, виконавши менше кроків.

Кнопка  (Стор. 22)

Використовувані кнопки



Індекс меню

Меню для функцій зйомки

У режимі зйомки можна визначити параметри.

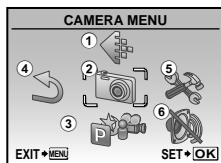
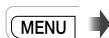

Головне меню режиму зйомки

- | | | |
|--|---|-------------------------------|
| ① IMAGE QUALITY... Стор. 24 | iAUTO Стор. 17 | Стор. 31 |
| ② CAMERA MENU | DIS MODE..... Стор. 18 | SAVE |
| WB..... Стор. 25 | SCN..... Стор. 17 | SETTINGS..... Стор. 31 |
| ISO Стор. 25 | MOVIE Стор. 18 | MENU COLOR Стор. 31 |
| (нерухомі зображення/
відео) Стор. 25 | ④ RESET..... Стор. 27 | BEEP Стор. 31 |
| PANORAMA Стор. 26 | ⑤ SETUP | (монітор) Стор. 31 |
| FACE DETECT Стор. 26 | MEMORY FORMAT/
FORMAT Стор. 30 | (дата/час)..... Стор. 31 |
| ③ SWITCH SHOOTING
MODES | BACKUP Стор. 30 | VIDEO OUT Стор. 32 |
| P Стор. 14 | (мова)..... Стор. 30 | POWER SAVE..... Стор. 33 |
| | PIXEL MAPPING... Стор. 30 | ⑥ SILENT MODE Стор. 33 |

Меню для функцій відтворення, редагування та друку

У режимі відтворення можна визначити параметри.

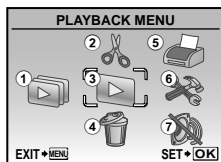
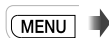

Головне меню режиму відтворення

- | | | |
|--------------------------------------|---|--|
| ① SLIDESHOW Стор. 28 | (захист)..... Стор. 28 | ⑤ PRINT ORDER..... Стор. 37 |
| ② EDIT | (поворот)..... Стор. 28 | ⑥ SETUP* |
| (змінення
розміру) Стор. 28 | (додавання звуку
до нерухомих
зображень) Стор. 29 | Так само, як у розділі
«Меню для функцій
зйомки» |
| (вирізання)..... Стор. 28 | ④ ERASE Стор. 29 | ⑦ SILENT MODE Стор. 33 |
| ③ PLAYBACK MENU | | |



Назви деталей

Камера

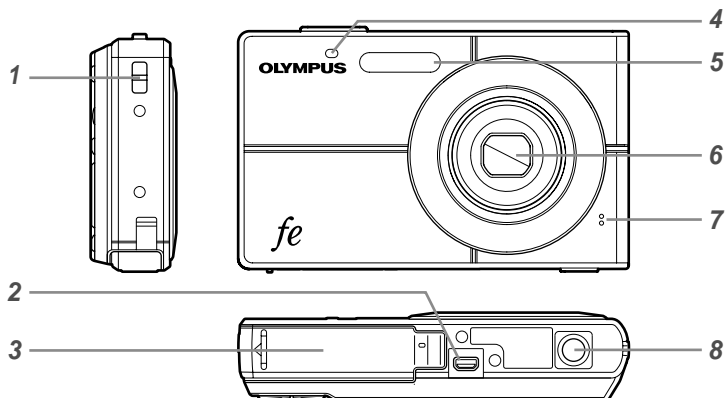

- | | | | |
|---|--|---|------------------------------------|
| 1 | Вушко для ремінця.....Стор. 10 | 4 | Індикатор автоспускуСтор. 21 |
| 2 | Мультироз'єм камери.....Стор. 32, 34, 39 | 5 | СпалахСтор. 19 |
| 3 | Кришка акумуляторного відсіку/карткиСтор. 11 | 6 | Об'єктивСтор. 45, 54 |
| | | 7 | МікрофонСтор. 25, 29 |
| | | 8 | Роз'єм для штатива |

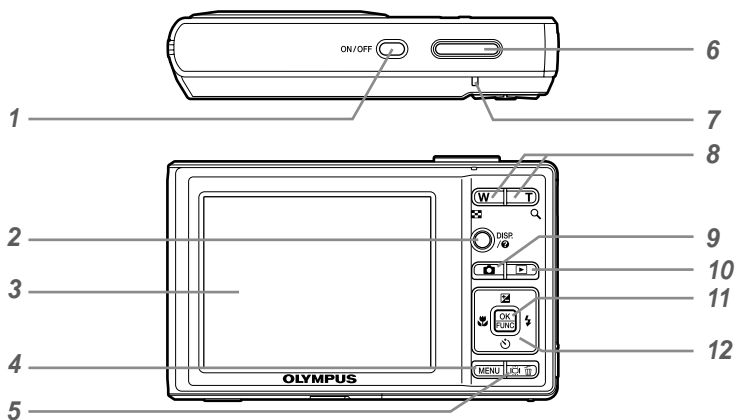

- | | |
|--|--|
| <p>1 Кнопка ON/OFFСтор. 13</p> <p>2 Кнопка DISP. (зміна відображення інформації/посібник із меню)Стор. 22, 23/Стор. 17</p> <p>3 МоніторСтор. 14, 41</p> <p>4 Кнопка MENUСтор. 3</p> <p>5 Кнопка (підсилення контрольного освітлення/стирання).....Стор. 21/Стор. 16, 29</p> <p>6 Кнопка спуску затвораСтор. 14</p> <p>7 Індикатор доступу до карткиСтор. 46</p> | <p>8 Кнопки масштабуванняСтор. 19</p> <p>9 Кнопка (режими зйомки/переключення зйомки) ...Стор. 17, 18</p> <p>10 Кнопка (відтворення)Стор. 15</p> <p>11 Кнопка (OK/FUNC)Стор. 3, 22</p> <p>12 Кнопки зі стрілкамиСтор. 3, 12</p> <p>Кнопка (корекція експозиції)Стор. 20</p> <p>Кнопка (макрозйомка)Стор. 20</p> <p>Кнопка (автоспуск).....Стор. 21</p> <p>Кнопка (спалах)Стор. 19</p> |
|--|--|

Відображення режимів зйомки

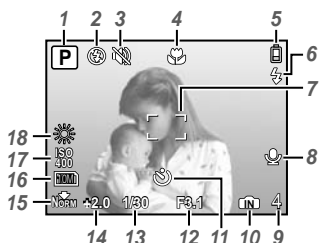

Нерухоме зображення

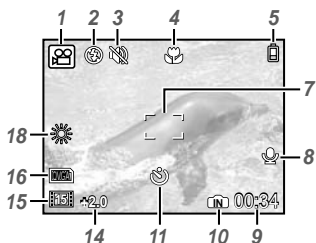

Відеозображення

- | | |
|---|---|
| <p>1 Режим зйомкиСтор. 14</p> <p>2 Режим спалахуСтор. 19</p> <p>3 Тихий режимСтор. 33</p> <p>4 Режим макрозйомки/
супермакрозйомки.....Стор. 20</p> <p>5 Заряд акумулятораСтор. 10</p> <p>6 Спалах у режимі сну/попередження
про струс камери/заряджання
спалахуСтор. 19, 41</p> <p>7 Рамка автофокусування.....Стор. 14</p> <p>8 Записування зі звукомСтор. 25</p> | <p>9 Кількість нерухомих зображень, які
можна зберегти/тривалість запису,
що залишиласяСтор. 14/Стор. 18</p> <p>10 Поточна пам'ятьСтор. 46</p> <p>11 АвтоспускСтор. 21</p> <p>12 Величина діафрагми.....Стор. 14</p> <p>13 Витримка.....Стор. 14</p> <p>14 Корекція експозиціїСтор. 20</p> <p>15 Стиснення/частота кадрів.....Стор. 24</p> <p>16 Розмір зображення.....Стор. 24</p> <p>17 ISO.....Стор. 25</p> <p>18 Баланс білогоСтор. 25</p> |
|---|---|

Відображення режимів відтворення

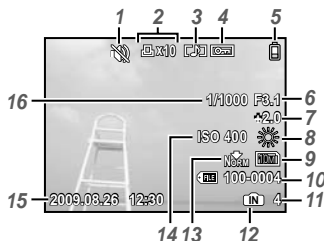

Нерухоме зображення



Відеозображення

1	Тихий режим	Стор. 33	9	Розмір зображення.....	Стор. 24
2	Резервування друку/кількість відбитків	Стор. 37/Стор. 36	10	Номер файлу.....	-
3	Додавання звуку.....	Стор. 29	11	Номер кадру/час, що минув/загальна тривалість запису.....	Стор. 15, 16
4	Захист	Стор. 28	12	Поточна пам'ять	Стор. 46
5	Заряд акумулятора	Стор. 10	13	Стиснення/частота кадрів....	Стор. 24
6	Величина діафрагми	Стор. 14	14	ISO.....	Стор. 25
7	Корекція експозиції	Стор. 20	15	Дата й час	Стор. 13
8	Баланс білого	Стор. 25	16	Витримка.....	Стор. 14

Підготовка камери

Прикріплення ремінця камери

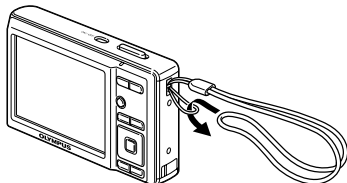

- ! Міцно затягніть ремінець, щоб він не розв'язався.

Зарядження елемента живлення

- ! Зарядні пристрої для елементів живлення з комплекту постачання (тип зі шнуром живлення змінного струму або входом «plug-in») можуть бути різні залежно від регіону придбання камери. За наявності зарядного пристрою для елементів живлення зі входом типу «plug-in» підключіть його безпосередньо до розетки змінного струму.

Приклад: зарядний пристрій для елементів живлення зі шнуром живлення змінного струму

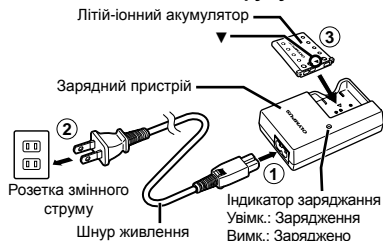

- ! Акумулятор постачається частково зарядженим. Перед використанням обов'язково зарядіть елемент живлення, доки індикатор зарядження не перестане світитися (протягом прибл. 2 годин).
- ! Якщо індикатор зарядження не горить або блимає, можливо, елемент живлення вставлено неправильно або елемент живлення чи зарядний пристрій пошкоджено.
- ! Докладні відомості про акумулятор і зарядний пристрій для елементів живлення див. у розділі «Акумулятор і зарядний пристрій для елементів живлення» (Стор. 45).

Коли слід заряджати акумулятори

Зарядіть акумулятор у разі появи наведеного нижче повідомлення про помилку.

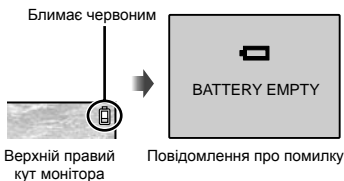

Вставлення елемента живлення та картки xD-Picture™ (продається окремо) у камеру

- ❗ Не вставляйте в камеру жодних предметів, окрім картки xD-Picture Card або адаптера microSD.

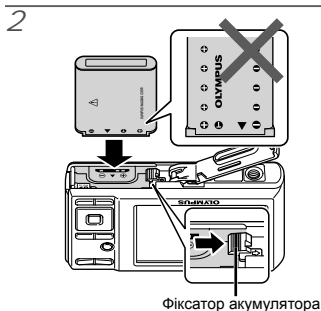
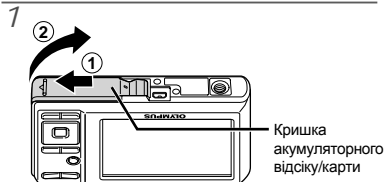

- ❗ Вставте акумулятор стороною із позначками ▼ донизу та позначками ⊕ у напрямку фіксатора акумулятора. Пошкодження зовнішньої поверхні акумулятора (подряпини тощо) можуть призвести до перегріву або вибуху.
- ❗ Вставте акумулятор, переміщаючи фіксатор акумулятора в напрямку, показаному стрілкою.
- ❗ Перемістіть фіксатор акумулятора в напрямку, показаному стрілкою, щоб розблокувати, а потім вийняти акумулятор.
- ❗ Вимкніть камеру перед відкриттям кришки акумуляторного відсіку/картки.



- ❗ Вставте картку прямо, доки не почуєте клацання.
- ❗ Не торкайтеся безпосередньо області контактів.

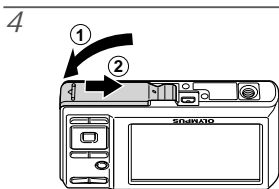

- ❗ Ця камера дозволяє користувачу робити знімки за допомогою внутрішньої пам'яті, навіть якщо не вставлено картку xD-Picture (продається окремо). «Використання картки xD-Picture» (Стор. 46)
- ❗ «Кількість знімків, які можна зберегти (нерухомі зображення)/тривалість безперервного записування (відеозображення) у внутрішній пам'яті та на картці xD-Picture» (стор. 47)

Щоб вийняти картку xD-Picture

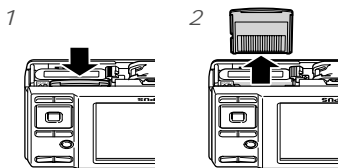

- ❗ Натисніть на картку, доки вона злегка не висунеться із клацанням, а потім витягніть її.

Використання картки microSD/microSDHC (продається окремо)

Картка microSD або microSDHC (які надалі називатимуться в цьому документі картою microSD) також сумісні з цією камерою завдяки наявності адаптера microSD.

❗ «Використання адаптера microSD» (Стор. 48)

1 Вставте картку microSD у адаптер microSD.

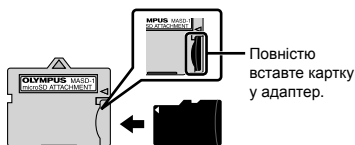

2 Вставте адаптер microSD у камеру.



Виймання картки microSD

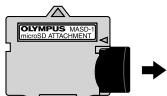

Витягніть картку microSD прямо.



❗ Не торкайтесь області контактів адаптеру microSD і/або картки microSD.

Кнопки зі стрілками та інструкція з операцій

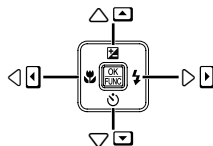
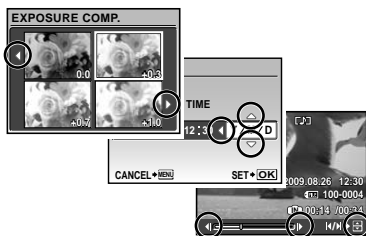
Символи , які відображаються на різних екранах параметрів і відтворення відеозображень, вказують на необхідність використання кнопок зі стрілками.



Кнопки зі стрілками

Інструкції з операцій, які відображаються в нижній частині екрана, вказують на необхідність використання кнопки **MENU**, кнопки , кнопку масштабування або кнопки .

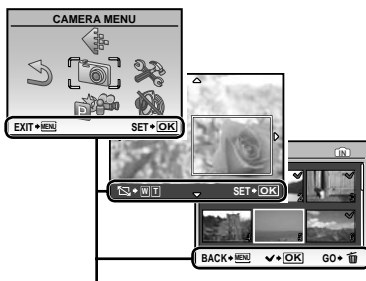

Інструкція з операцій

Встановлення дати та часу

Встановлені тут дата й час зберігаються в іменах файлів зображень, надрукованих датах та інших даних.

1 Натисніть кнопку ON/OFF, щоб увімкнути камеру.

- Екран встановлення дати й часу відображається, якщо дату й час не встановлено.

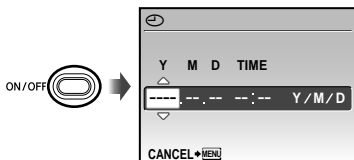

Екран встановлення дати й часу

2 За допомогою кнопок [Left] [Right] виберіть значення року для параметра [Y].

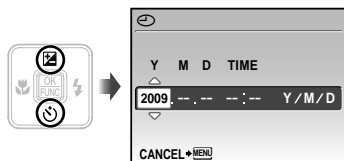

3 Натисніть кнопку [Up], щоб зберегти значення для параметра [Y].

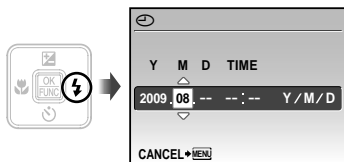

4 Як у кроках 2 і 3, за допомогою кнопок [Left] [Right] [Up] [Down] і [OK/FUNC] встановіть значення для параметрів [M] (місяць), [D] (день), [TIME] (години та хвилини) і [Y/M/D] (порядок відображення дати).

- ❗ Щоб встановити точніші параметри, натисніть кнопку [OK/FUNC], коли значення часового сигналу становитиме 00 секунд.
- ❗ Щоб змінити дату й час, настройте відповідний параметр у меню. [Clock] (Дата/час) (Стор. 31)

Змінення мови меню

Можна настроїти мову меню та повідомлень про помилки, які відображаються на моніторі.

1 Натисніть кнопку MENU, а потім за допомогою кнопок [Left] [Right] [Up] [Down] виберіть пункт [Setup] (SETUP).

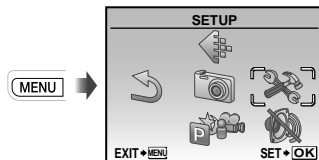

2 Натисніть кнопку [OK/FUNC].

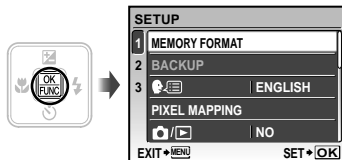

3 За допомогою кнопок [Left] [Right] виберіть пункт [English] і натисніть кнопку [OK/FUNC].

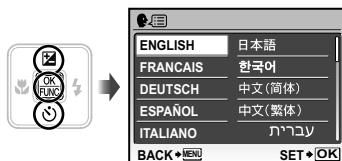

4 Натискаючи кнопки [Left] [Right] [Up] [Down], виберіть потрібну мову, а потім натисніть кнопку [OK/FUNC].

5 Натисніть кнопку MENU.

Зйомка, відтворення та стирання

Зйомка з оптимальною величиною діафрагми та витримкою затвора (режим P)

У цьому режимі активовано параметри автоматичної зйомки, за потреби також вносячи зміни до широкого діапазону функцій меню зйомки, наприклад корекції експозиції, балансу білого тощо.

1 Натисніть кнопку ON/OFF, щоб увімкнути камеру.

Індикатор режиму P

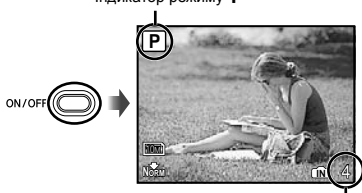

Кількість нерухомих зображень, що залишилася (Стор. 47)

Монитор
(екран режиму очікування)

- ❗ Якщо піктограма режиму P не відображається на екрані, натисніть кнопку декілька разів, щоб вибрати цей режим.

Екран поточного режиму зйомки

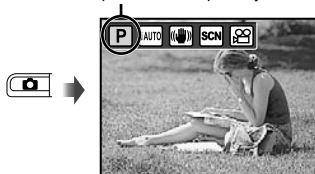

- ❗ Натисніть кнопку ON/OFF ще раз, щоб вимкнути камеру.

2 Візьміть камеру та скомпонуйте знімок.

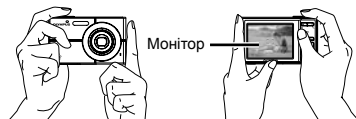

Горизонтальне положення



Вертикальне положення

3 Натисніть кнопку спуску затвора наполовину для фокусування на об'єкті.

- Після фокусування камери на об'єкті експозиція буде зафіксована (відобразяться витримка та значення діафрагми), а рамка автофокусування відобразиться зеленим кольором.
- Камері не вдалося сфокусуватись, якщо рамка автофокусування блимає червоним кольором. Спробуйте сфокусуватися знову.

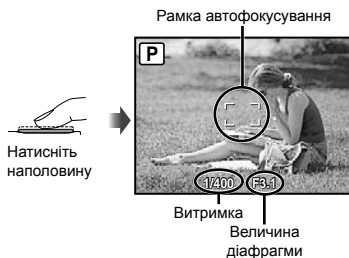

- ❗ «Фокусування» (Стор. 43)



- 4 Щоб зробити знімок, акуратно повністю натисніть кнопку спуску затвора, слідуючи за тим, щоб камера не тремтіла.

Натисніть до кінця



Екран огляду зображень

Перегляд зображень під час зйомки

Натискання кнопки  дає змогу відтворити зображення. Для повернення до режиму зйомки натисніть кнопку  або натисніть кнопку спуску затвора наполовину.

Зйомка відеозображень





«Відеозйомка (режим )» (Стор. 18)

Перегляд зображень

- 1 Натисніть кнопку .



Кількість кадрів
Відтворення зображення

- 2 Виберіть зображення за допомогою кнопок    .

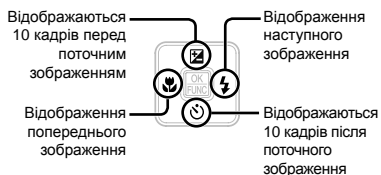

-  Розмір відображення зображень можна змінити. «Індексне подання та великий план» (Стор. 23)

Відтворення відеозображень

Виберіть відеозображення та натисніть кнопку .



Відеозображення

-  Звук, записаний під час створення відеозображення, не можна відтворити на цій камері. Для прослуховування звуку підключіть камеру до телевізора або комп'ютера.

Операції під час відтворення відеозображення

Перемотування вперед:



Натисніть і потримайте кнопку .

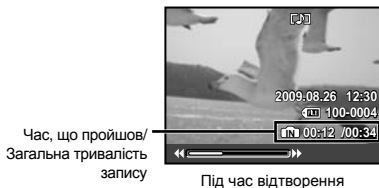

Перемотування назад:

Натисніть і потримайте кнопку .

Призупинення: Натисніть кнопку .



Перший (останній) кадр/перемотування кадрів вперед: У режимі призупинення натисніть кнопку  для відображення першого кадру, і  – для відображення останнього кадру.

Натисніть і утримуйте кнопку  для відтворення відеозапису, а кнопку  – для відтворення відеозапису у зворотному напрямі.

Натисніть кнопку  для відновлення відтворення.





Припинення відтворення відеозображення

Натисніть кнопку **MENU**.

Стирання зображень під час відтворення (стирання зображень по одному)

1 Натисніть кнопку  після відображення зображення, яке потрібно стерти.



2 За допомогою кнопок  виберіть пункт [YES] і натисніть кнопку .

 [Erase] (Стр. 29)



Використання режимів зйомки

З кожним натисканням кнопки режим зйомки змінюється в такому порядку: **P**, **i**AUTO, , **SCN**, . Після переключення в будь-який інший режим зйомки більшість параметрів у режимах і **SCN** буде скинуто до значень за промовчанням відповідного режиму зйомки.

Використання оптимального режиму для сюжетної програми (режим **SCN**)

1 Натисніть кнопку кілька разів, щоб встановити **SCN**.



• Якщо натиснути й утримувати кнопку , відобразиться пояснення вибраного режиму.

2 Натискаючи кнопки , виберіть найкращий режим зйомки для сюжетної програми, а потім натисніть кнопку .

Піктограма, що вказує на встановлену сюжетну програму



У режимах **SCN** оптимальні параметри зйомки встановлюються заздалегідь для певних сюжетних програм. Із цієї причини параметри в деяких режимах можуть бути недоступними для змінення.

Вкладене меню 1	Застосування
PORTRAIT/ LANDSCAPE/ NIGHT SCENE ^{1/} NIGHT+PORTRAIT/ SPORT/ MACRO INDOOR/ CANDLE ^{1/} SELF PORTRAIT/ SUNSET ^{1/} / FIREWORKS ^{1/} CUISINE/ DOCUMENTS/ UNDERWATER WIDE1 ^{2/} / UNDERWATER WIDE2 ^{2,3/} UNDERWATER MACRO ²	Камера здійснює знімок у режимі оптимальних параметрів для умов сюжетної програми.

¹ Якщо об'єкт зйомки темний, автоматично вмикається функція зменшення шуму зображення. При цьому приблизно удвічі збільшується час зйомки, упродовж якого подальша зйомка недоступна.

² Доступно лише для моделі FE-3010/X-895. Обов'язково використовуйте футляр для підводної зйомки.

³ Якщо встановлено режим [UNDERWATER WIDE2], для фокусної відстані автоматично встановлюється значення приблизно 5,0 м (16,4 футів.).

Зйомка з автоматичними параметрами (режим **i**AUTO)

У відповідності до сюжетної програми камера автоматично вибирає ідеальний режим зйомки з [PORTRAIT]/[LANDSCAPE]/[NIGHT+PORTRAIT]/[SPORT]/[MACRO]. Це повністю автоматичний режим, який дає користувачу змогу робити знімки, використовуючи оптимальний режим для сюжетної програми, просто натиснувши кнопку спуску затвора. Параметри меню зйомки неможливо визначити в режимі **i**AUTO.

1 Натисніть кнопку кілька разів, щоб встановити **i**AUTO.

Піктограма змінюється відповідно до сюжетної програми, яку камера вибирає автоматично.

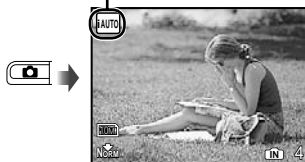

- Наполовину натисніть кнопку спуску затвора або натисніть кнопку **DISP.**, щоб перевірити, який режим зйомки вибрано автоматично.
- ! У певних випадках камера може не вибрати потрібний режим зйомки.
- ! Якщо камері не вдається визначити оптимальний режим, буде вибрано режим **P**.

Використання режиму стабілізації цифрового зображення (режим)



Цей режим дає користувачу змогу зменшити розмиття, яке створюється тремтінням камери та рухом об'єкта.

- 1 Натисніть кнопку  кілька разів, щоб встановити .



- ! Після переходу до інших режимів зйомки більшість параметрів функцій у режимі  буде змінено на стандартні параметри, визначені для нового режиму.

Відеозйомка (режим)

- 1 Натисніть кнопку  кілька разів, щоб встановити .



- 2 Натисніть кнопку спуску затвора наполовину для фокусування на об'єкті, а потім акуратно повністю натисніть кнопку спуску затвора для початку записування.

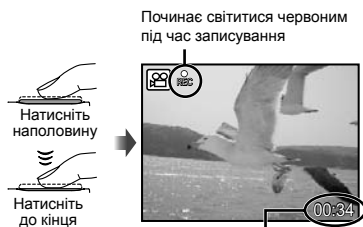

Тривалість запису, що залишилася (Стор. 47)

- 3 Акуратно повністю натисніть кнопку спуску затвора для припинення записування.

- ! Звук записується одночасно із відеозображенням.
- ! Під час записування звуку можна використовувати тільки цифрове масштабування. Для зйомки відео з використанням оптичного масштабування встановіть  (відеозображення) (Стор. 25) у положення [OFF].



Використання функцій зйомки

Використання масштабування

За допомогою кнопок масштабування можна відрегулювати діапазон зйомки.

Натискання кнопки ширококутної зйомки (W)

Натискання кнопки зйомки в режимі «телефото» (T)

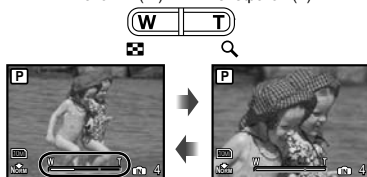

Панель масштабування

- ! Оптичне масштабування: 3x, цифрове масштабування: 4x
- ! Під час зйомки з масштабуванням «телефото» рекомендується використовувати режим (M) (Стор. 18).
- ! Вигляд панелі масштабування вказує на стан цифрового масштабування.

Під час використання оптичного та цифрового масштабування



Оптичне масштабування Діапазон цифрового масштабування

Використання спалаху

Функції спалаху можна вибрати для максимальної відповідності умовам зйомки.

1 Натисніть кнопку .

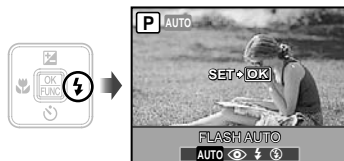

2 За допомогою кнопок виберіть потрібний параметр, а потім натисніть кнопку для його встановлення.

Опція	Опис
FLASH AUTO	Спалах спрацьовує автоматично в умовах недостатнього або контрольного освітлення.
REDEYE	Попередні спалахи спрацьовують для зменшення ефекту червоних очей на фотографіях.
FILL IN	Спалах спрацьовує незалежно від умов освітлення.
FLASH OFF	Спалах не спрацьовує.

Регулювання яскравості (корекція експозиції)

Можна збільшити або зменшити стандартну яскравість (відповідну експозицію), встановлену камерою на основі режиму зйомки (окрім iAUTO), щоб отримати потрібний знімок.

1 Натисніть кнопку .

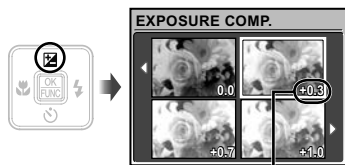

Величина корекції експозиції

2 Натискаючи кнопки , виберіть потрібне значення яскравості, а потім натисніть кнопку .

Зйомка великих планів (макрозйомка)

Ця функція дає змогу фокусуватися на об'єктах, знімаючи їх на невеликій відстані.

1 Натисніть кнопку .



2 За допомогою кнопок виберіть потрібний параметр, а потім натисніть кнопку для його встановлення.

Опція	Опис
OFF	Режим макрозйомки вимкнений.
MACRO	Цей режим дає змогу виконувати зйомку на відстані 10 см ¹ (60 см ²) до об'єкта.
SUPER MACRO ³	Цей режим дає змогу виконувати зйомку на відстані 5 см/2,0 дюйми до об'єкта.

¹ Коли масштабування встановлено в найбільш широке положення (W).

² Коли масштабування встановлено в найбільш широке значення «телефото» (T).

³ Масштабування встановлюється автоматично.

 Під час макрозйомки не можна встановити спалах (Стор. 19) і масштабування (Стор. 19).

Використання автоспуску

Якщо повністю натиснути кнопку спуску затвора, знімок буде зроблено з невеликою затримкою.

1 Натисніть кнопку .



2 За допомогою кнопок виберіть потрібний параметр, а потім натисніть кнопку для його встановлення.

Опція	Опис
OFF	Функцію автоспуску вимкнено.
ON	Індикатор автоспуску світиться упродовж припл. 10 секунд, після чого він блимає припл. 2 секунди, а потім робиться знімок.

 Режим автоспуску автоматично скасовується після першої фотографії.

Скасування автоспуску після його запуску

Знову натисніть кнопку .

Збільшення яскравості монітора (підсилення контрольного освітлення)

Натисніть  у режимі зйомки. Монітор стає яскравішим. Якщо протягом 10 секунд не виконується жодної дії, відновлюється попереднє значення яскравості.

Змінення відображення інформації про зйомку

Відображення інформації на екрані можна змінити для максимальної відповідності умовам ситуації, наприклад для необхідності усунення інформації з екрана або точного встановлення композиції за допомогою сітки.

1 Натисніть кнопку DISP.

- Відображена інформація про зйомку змінюється в показаному нижче порядку після кожного натискання кнопки. «Відображення режиму зйомки» (Стор. 8)

Нормальна зйомка



Без інформації



Сітка







Використання меню FUNC

У меню FUNC наявні наведені нижче функції меню, які можна швидко викликати та встановити.

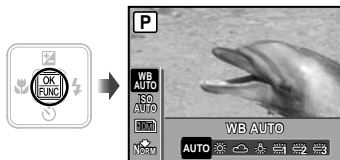
- [WB] (Стор. 25) • [← IMAGE QUALITY] (Стор. 24)
- [ISO] (Стор. 25)

1 Натисніть кнопку .



- 2 За допомогою кнопки  виберіть функцію меню, а потім натисніть кнопку , щоб вибрати потрібне значення параметра, а потім натисніть кнопку  для його встановлення.



Використання функцій відтворення

Індексне подання та великий план

Індексне подання дає змогу швидко вибрати потрібне зображення. Великий план (до 10-кратного збільшення) дозволяє переглянути деталі зображення.

1 Скористайтеся кнопками масштабування.

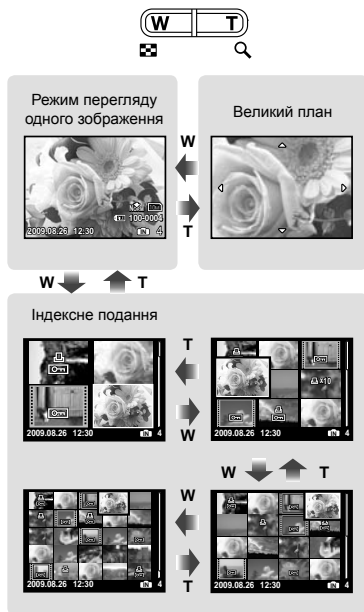

Вибір зображення в індексному поданні

За допомогою кнопок виберіть зображення та натисніть кнопку , щоб відобразити вибране зображення в режимі перегляду одного зображення.

Прокручування зображення в режимі великого плану

За допомогою кнопок перейдіть до області перегляду.

Змінення відображення інформації про зображення

Можна змінити параметри відображення на екрані інформації про зйомку.

1 Натисніть кнопку DISP.

- Відображена інформація про зображення змінюється в показаному нижче порядку після кожного натискання кнопки.

Нормальна зйомка



Без інформації







Детальний екран



Меню для функцій зйомки

У режимі зйомки можна визначити параметри.

-   позначає режим, у якому можна встановити функцію.
-  Значення за промовчанням функції виділяються в .

Вибір оптимальної якості зображення для своєї програми [P IMAGE QUALITY]



◀ IMAGE QUALITY

 P i AUTO  SCN 

Нерухомі зображення

Вкладене меню 1	Вкладене меню 2	Застосування
IMAGE SIZE	FE-3010/X-895: 12M (3968x2976) FE-3000/X-890: 10M (3648x2736)	Використовується для друку зображень більшого розміру, ніж передбачає формат А3.
	5M (2560x1920)	Оптимально для друку фотографій формату А4.
	3M (2048x1536)	Використовується для друку зображень меншого розміру, ніж передбачає формат А4.
	2M (1600x1200)	Оптимально для друку фотографій формату А5.
	1M (1280x960)	Використовується для друку зображень формату листівки.
	VGA (640x480)	Використовується для перегляду зображень на екрані телевізора або для пересилання електронною поштою та використання на веб-сайтах.
	16:9 (1920x1080)	Використовується для відтворення зображень на широкоекранному телевізорі.
COMPRESSION	FINE	Висока якість зображення.
	NORMAL	Звичайна якість зображення.

Відео

Вкладене меню 1	Вкладене меню 2	Застосування
IMAGE SIZE	VGA (640x480)/ QVGA (320x240)	Виберіть якість зображення відповідно до розміру зображення та частоти кадрів. Вища частота кадрів забезпечує створення рівномірних відеозаписів.
FRAME RATE	 30 кадр/сек. ^{*1} /  15 кадр/сек. ^{*1}	

^{*1} кадрів на секунду

-  «Кількість знімків, які можна зберегти (нерухомі зображення)/тривалість безперервного записування (відеозображення) у внутрішній пам'яті та на картці xD-picture Card» (стор. 47)

Налаштування природної колірної схеми [WB]

CAMERA MENU ► WB

: P SCN

Вкладене меню 2	Застосування
AUTO	Камера автоматично настроює баланс білого відповідно до сюжету зйомки.
	Для зйомки надворі в умовах ясної погоди
	Для зйомки надворі в хмарну погоду
	Для зйомки в умовах освітлення лампою розжарювання
	Для зйомки в умовах люмінесцентного освітлення (звичайне освітлення вдома тощо)
	Для зйомки в умовах нейтрального люмінесцентного освітлення (настільні лампи тощо)
	Для зйомки в умовах білого люмінесцентного освітлення (офіси тощо)

Вибір чутливості за ISO [ISO]

CAMERA MENU ► ISO

: P

- ❗ Скорочення для Міжнародної організації зі стандартизації. Стандарти ISO визначають чутливість цифрових камер і плівки, тому такі коди, як «ISO 100», використовуються для визначення чутливості.
- ❗ Хоча менші значення ISO призводять до меншої чутливості, в умовах повного освітлення можна знімати чіткі зображення. Вищі значення призводять до вищої чутливості, тому навіть в умовах поганого освітлення можна знімати зображення навіть за короткої витримки. Утім, висока чутливість призводить до виникнення шумів на зображенні, що може надати йому зернистого вигляду.

Вкладене меню 2	Застосування
AUTO	Камера автоматично настроює чутливість відповідно до сюжету зйомки.
100/200/400/ 800/1600	Значення чутливості за ISO фіксується.

Записування звуку під час зйомки нерухомих зображень [🔊]

CAMERA MENU ► 🔊

: P SCN

Вкладене меню 2	Застосування
OFF	Звук не записується.
ON	Камера автоматично розпочинає записувати звук приблизно за 4 секунди після фотографування. Це корисно для записування нотаток або коментарів щодо зображення.

- ❗ Під час записування спряміуйте мікрофон (Стор. 6) на джерело звуку, який слід записати.
- ❗ Звук, записаний під час зйомки нерухомого зображення, не можна відтворити на цій камері.
Для прослуховування звуку підключіть камеру до телевізора або комп'ютера.

Вибір параметрів звуку для відеозображення [🔊]

CAMERA MENU ► 🔊

:

Вкладене меню 2	Застосування
OFF	Звук не записується.
ON	Звук записується.

- ❗ Якщо встановлено значення [ON], під час записування відеозображення можна використовувати лише цифрове масштабування. Для зйомки відео з використанням оптичного масштабування встановіть для [🔊] (відеозображення) значення [OFF].
- ❗ Звук, записаний під час зйомки відеозображення, не можна відтворити на цій камері.
Для прослуховування звуку підключіть камеру до телевізора або комп'ютера.

Створення панорамних зображень [PANORAMA]

CAMERA MENU ► PANORAMA

SCN

Режим панорамної зйомки дозволяє вам створювати панорамні знімки за допомогою програмного забезпечення OLYMPUS Master 2, яке встановлюється з компакт-диска з комплекту постачання.

- ❗ Фокус, експозиція (стор. 20), положення масштабування (стор. 19) і [WB] (стор. 25) фіксуються на першому кадрі
- ❗ Спалах (Стор. 19) фіксується в режимі ③ (FLASH OFF).
- ① Використовуючи кнопки , виберіть напрямок поєднання кадрів.
- ② Натисніть кнопку спуску затвора, щоб відзняти перший кадр, а потім скомпонуйте другий знімок.
 - Частина попередньої фотографії, уздовж якої зображення сполучатимуться, не залишається в рамці. Ви повинні запам'ятати, що увійшло до кадру, і зробити наступний знімок із перекиванням.

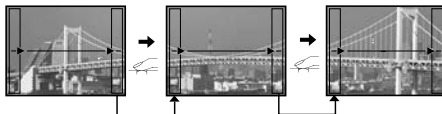

- ③ Повторюйте крок ②, доки не буде відзнято потрібну кількість кадрів, а потім натисніть кнопку після завершення.
- ❗ Коли відобразиться позначка , продовжувати фотографування не можна. У панорамну зйомку можна включити до 10 кадрів.
- ❗ Зверніться до посібника з довідки OLYMPUS Master 2 для отримання відомостей про панорамну зйомку.

Вибір фокусування на обличчі [FACE DETECT]

CAMERA MENU ► FACE DETECT

SCN

Вкладене меню 2	Застосування
OFF	Камера не фокусується на обличчі.
ON ¹⁾	Ця функція використовується для фотографування людей. (Камера автоматично визначає обличчя, після чого з'являється рамка.)

¹⁾ Для деяких об'єктів рамка може не відобразитися або з'явитися через деякий час.

Переключення режимів зйомки [] SWITCH SHOOTING MODES]

SWITCH SHOOTING MODES

: P iAUTO

Вкладене меню 1	Застосування
P	Зйомка з оптимальною величиною діафрагми та витримкою затвора (Стор. 14).
iAUTO	Зйомка з автоматичними параметрами (Стор. 17).
DIS MODE	Використання режиму стабілізації цифрового зображення (Стор. 18).
SCN	Використання оптимального режиму для сюжетної програми (Стор. 17).
MOVIE	Відеозйомка (Стор. 18).

Відновлення значень за промовчанням для функцій зйомки [] RESET]

RESET

: P iAUTO

Вкладене меню 1	Застосування
YES	Відновлення наведених нижче функцій меню до значень за промовчанням. <ul style="list-style-type: none"> • Спалах (Стор. 19) • Корекція експозиції (Стор. 20) • Макрозйомка (Стор. 20) • Автоспуск (Стор. 21) • [] IMAGE QUALITY] (Стор. 24) • [SCN] (Стор. 17) • Відображення інформації про зйомку (Стор. 22) • Функції меню в розділі [] CAMERA MENU] (Стор. 24–27)
NO	Поточні параметри не змінюватимуться.

Меню для функцій відтворення, редагування та друку

Параметри можна настроїти під час відтворення зображення.

Відтворення знімків в автоматичному режимі [▶] SLIDESHOW

▶ SLIDESHOW

Початок показу слайдів

Показ слайдів починається після натискання кнопки [▶]. Для припинення показу слайдів натисніть кнопку [▶] або MENU.

- Звук, записаний у слайд-шоу, не можна відтворити на цій камері.
Для прослуховування звуку підключіть камеру до телевізора або комп'ютера.

Змінення розміру зображення [▶] [▶]

▶ EDIT ▶ [▶]

Вкладене меню 2	Застосування
VGA 640x480	Завдяки цій функції можна зберегти зображення з високою роздільною здатністю як окреме зображення меншого розміру для використання у вкладеннях електронної пошти й інших програмах.
QVGA 320x240	

Обтинання зображення [▶]

▶ EDIT ▶ [▶]

- За допомогою кнопок [▶] виберіть зображення та натисніть кнопку [▶].
- За допомогою кнопок масштабування виберіть розмір рамки для обтинання та перемістіть рамку, натискаючи кнопки [▶] [▶] [▶] [▶].



Рамка для обтинання

- Натисніть кнопку [▶].
 - Відредаговане зображення буде збережене як окреме зображення.

Захист зображень [Оп]

▶ PLAYBACK MENU ▶ Оп

- Захищені зображення не можна видалити за допомогою функції [ERASE] (Стор. 16), [SEL. IMAGE] або [ALL ERASE] (Стор. 29), але всі зображення стираються внаслідок виконання операції [MEMORY FORMAT] [FORMAT] (Стор. 30).

Вкладене меню 2	Застосування
OFF	Зображення можна стерти.
ON	Зображення захищені, тому їх можна стерти лише форматуванням внутрішньої пам'яті/картки.

- За допомогою кнопок [▶] виберіть зображення.
- За допомогою кнопок [▶] [▶] виберіть пункт [ON].
- За потреби повторіть кроки ① і ② для захисту інших зображень і натисніть кнопку [▶].

Повертання зображень [▶]

▶ PLAYBACK MENU ▶ [▶]

Вкладене меню 2	Застосування
▶ +90°	Зображення буде повернуто на 90° за годинниковою стрілкою.
■ 0°	Зображення не буде повернуто.
▶ -90°	Зображення буде повернуто на 90° проти годинникової стрілки.

- За допомогою кнопок [▶] виберіть зображення.
- За допомогою кнопок [▶] [▶] виберіть напрям повертання.
- За потреби повторіть кроки ① і ② для встановлення параметрів для інших зображень і натисніть кнопку [▶].
 - Нова орієнтація знімка збережеться навіть після вимкнення фотокамери.

Додавання звуку до нерухомих зображень [🔊]

▶ PLAYBACK MENU ▶ 🔊

Вкладене меню 2	Застосування
YES	Камера додає (записує) звук впродовж прибл. 4 секунд під час відтворення зображення. Це корисно для записування нотаток або коментарів щодо зображення.
NO	Звук не записується.

- За допомогою кнопок виберіть зображення та натисніть кнопку .
- Направте мікрофон на джерело звуку.

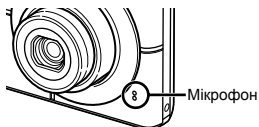

- Натискаючи кнопки , виберіть пункт [YES] і натисніть кнопку .
 - Розпочнеться записування.

Стирання зображень [🗑️ ERASE]

🗑️ ERASE

Вкладене меню 1	Застосування
SEL. IMAGE	Зображення вибираються та стираються по одному.
ALL ERASE	Будуть всі зображення у внутрішній пам'яті або на картці.

- ❗ Стираючи зображення, яке зберігається у вбудованій пам'яті, переконайтеся у відсутності в камері карти пам'яті.
- ❗ Щоб стерти зображення, які зберігаються на карті пам'яті, вставте карту пам'яті в камеру перед тим, як активувати функцію стирання.

Вибір і стирання зображень по одному [SEL. IMAGE]

- За допомогою кнопок виберіть пункт [SEL. IMAGE] і натисніть кнопку .
- За допомогою кнопок виберіть зображення, яке слід видалити, а потім натисніть кнопку , щоб додати позначку ✓ до зображення.

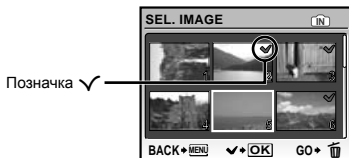

- Повторіть крок ② для вибору зображень, які потрібно стерти, а потім натисніть кнопку для стирання вибраних зображень.
- Натискаючи кнопки , виберіть пункт [YES] і натисніть кнопку .
 - Зображення з позначкою ✓ будуть видалені.

Видалення всіх зображень [ALL ERASE]

- Натискаючи кнопки , виберіть пункт [ALL ERASE] і натисніть кнопку .
- Натискаючи кнопки , виберіть пункт [YES] і натисніть кнопку .

Збереження параметрів друку в даних зображення [🖨️ PRINT ORDER]

🖨️ PRINT ORDER

- ❗ «Резервування друку (DPOF)» (Стор. 37)
- ❗ Резервування друку можна встановити лише для нерухомих зображень, записаних на картці.

Меню для інших параметрів камери

Повне видалення даних [MEMORY FORMAT]/[FORMAT]

 SETUP ► MEMORY FORMAT/FORMAT

- ⚠ Перед форматуванням переконайтеся, що внутрішня пам'ять або картка не містить важливих даних.
- ⚠ Картки, виготовлені не компанією Olympus, а також картки, відформатовані на комп'ютері, перед використанням потрібно відформатувати за допомогою камери.

Вкладене меню 2	Застосування
YES	Повне стирання даних зображень у внутрішній пам'яті ¹ або на картці (включно з захищеними зображеннями).
NO	Скасування форматування.

¹ Обов'язково витягніть картку перед форматуванням внутрішньої пам'яті.

Копіювання зображень із внутрішньої пам'яті на картку [BACKUP]

 SETUP ► BACKUP

Вкладене меню 2	Застосування
YES	Резервне копіювання даних зображень із внутрішньої пам'яті на картку.
NO	Скасування резервного копіювання.

- ⚠ Процес резервного копіювання даних триває певний час. Перед початком резервного копіювання переконайтеся, що акумулятор має достатній заряд.

Змінення мови дисплея

 SETUP ► 

- ⚠ «Змінення мови дисплея» (Стор. 13)

Вкладене меню 2	Застосування
Мови ¹	Вибирається мова для меню та повідомлень про помилки, які відображаються на моніторі.

¹ Можуть бути доступні різні мови залежно від країни й/або регіону придбання камери.

Настроювання CCD та функція обробки зображень [PIXEL MAPPING]

 SETUP ► PIXEL MAPPING

- ⚠ Цю функцію вже настроєно на заводі, тому відразу після придбання не потрібно вносити жодних настройок. Рекомендується користуватися нею приблизно раз на рік.
- ⚠ Для отримання найкращих результатів перед оптимізацією зображення зачекайте принаймні одну хвилину, відзнявши або переглянувши зображення. Якщо під час оптимізації зображення вимкнути камеру, обов'язково знову виконайте цей процес.

Щоб настроїти CCD і функції обробки зображень

Натисніть кнопку  після відображення пункту [START] (вкладене меню 2).

- Камера водночас перевірить і настроїть CCD та функцію обробки зображень.

Увімкнення камери за допомогою кнопки або [/]

SETUP ► /

Вкладене меню 2	Застосування
YES	Після натискання кнопки камера вмикається в режимі зйомки. Після натискання кнопки камера вмикається в режимі відтворення.
NO	Живлення камери вимкнено. Щоб увімкнути фотокамеру, натисніть кнопку ON/OFF .

Збереження режиму в разі вимкнення камери [SAVE SETTINGS]

SETUP ► SAVE SETTINGS

Вкладене меню 2	Застосування
YES	Режим зйомки зберігається після вимкнення камери та повторно активується після наступного увімкнення камери.
NO	Для режиму зйомки встановлено значення P після увімкнення камери.

❗ Якщо встановити значення [YES], вказані нижче параметри будуть збережені.

- Спалах
- Макрозйомка
- Корекція експозиції
- Баланс білого
- ISO
- (нерухомі зображення/відео)
- FACE DETECT

❗ Коли вибрано значення [NO], усі настройки режимів зйомки, крім режиму **P**, функції [IMAGE QUALITY] та вибраного режиму **SCN**, після вимкнення камери повертаються до стандартних значень.

Вибір кольору й тла екрана меню [MENU COLOR]

SETUP ► MENU COLOR

Вкладене меню 2	Застосування
NORMAL/ COLOR 1/ COLOR 2/ COLOR 3	Вибір кольору екрана меню або фонового зображення відповідно до своїх уподобань.

Встановлення звуку виконання операції [BEEP]

SETUP ► BEEP

Вкладене меню 2	Застосування
OFF/ON	Дозволяє вимкнути або ввімкнути звук дій/звук попередження для кнопок камери.

Настроювання яскравості монітора []

SETUP ►

Вкладене меню 2	Застосування
BRIGHT/ NORMAL	Дозволяє вибрати яскравість монітора залежно від яскравості оточення.

Встановлення дати й часу []

SETUP ►

❗ «Встановлення дати й часу» (Стор. 13)

Вибір порядку відображення дати

- 1 Натисніть кнопку , встановивши хвилини, а потім за допомогою кнопок /, виберіть порядок відображення дати.

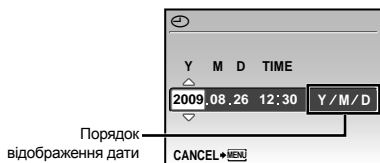

Вибір системи відеосигналу відповідно до свого телевізора [VIDEO OUT]

SETUP ► VIDEO OUT

- ⚠ Вибір системи телевізійного відеосигналу залежить від країн і регіонів. Перед переглядом зображень із камери на телевізорі виберіть вихід відповідно до типу відеосигналу вашого телевізора.

Вкладене меню 2	Застосування
NTSC	Підключення камери до телевізора у Північній Америці, Тайвані, Кореї, Японії тощо.
PAL	Підключення камери до телевізора в європейських країнах, Китаї тощо.

- ⚠ Параметри за промовчанням залежать від регіону продажу фотокамери.

Відтворення зображень із камери на телевізорі

- 1 Підключіть камеру до телевізора.

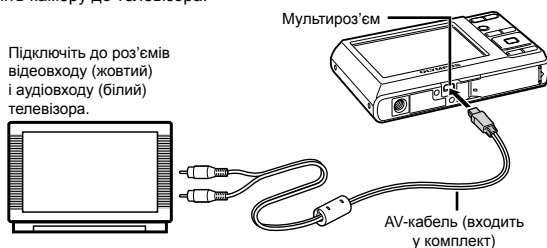

- 2 За допомогою камери виберіть таку саму систему відеосигналу, що й на підключеному телевізорі ([NTSC]/[PAL]).
- 3 Увімкніть телевізор і змініть «INPUT» на «VIDEO» (вхідне гніздо, підключене до камери).
- ⚠ Докладні відомості про змінення вхідного джерела телевізора див. у посібнику з експлуатації телевізора.
- 4 Натисніть кнопку та за допомогою кнопок виберіть відтворюване зображення.
- ⚠ Залежно від параметрів телевізора відображені зображення й інформація можуть обтинатися.

Заощадження заряду елемента живлення між знімками [POWER SAVE]

 SETUP ► POWER SAVE

Вкладене меню 2	Застосування
OFF	Скасування функції [POWER SAVE].
ON	Якщо камера не використовується протягом прибіл. 10 секунд, монітор автоматично вимикається для заощадження заряду акумулятора.

Вимкнення звукових сигналів камери [SILENT MODE]

 SILENT MODE

Вкладене меню 1	Застосування
OFF	Звук кнопок/попереджувальний звуковий сигнал не вимикається.
ON	Електронні звукові сигнали (звук натискання кнопок, попереджувальний звуковий сигнал) буде вимкнено.

 [BEEP] (Стор. 31)

Відновлення режиму очікування

Натисніть будь-яку кнопку.

Прямий друк (PictBridge¹)

За допомогою підключення фотокамери до принтера, сумісного з технологією PictBridge, можна друкувати зображення безпосередньо без допомоги комп'ютера.

Щоб довідатися, чи підтримує ваш принтер стандарт PictBridge, зверніться до інструкції з експлуатації принтера.

¹ PictBridge – це стандарт для підключення цифрових камер і принтерів різних виробників, а також для безпосереднього друку.







❗ За допомогою камери можна встановити різні режими друку, формати паперу й інші параметри залежно від використовуваного принтера. Детальнішу інформацію наведено в посібнику з експлуатації принтера.

❗ Докладні відомості про доступні типи паперу, завантаження паперу та встановлення чорнильних картриджів див. у посібнику з експлуатації принтера.

Друк зображень за стандартних параметрів принтера [EASY PRINT]

1 Відобразити на моніторі зображення, яке потрібно надрукувати.

❗ «Перегляд зображень» (Стор. 15)

❗ Друк також можна розпочати, коли камеру вимкнено. Виконавши крок 2, за допомогою кнопок   виберіть пункт [EASY PRINT] і натисніть кнопку . За допомогою кнопок   виберіть зображення та натисніть кнопку .

2 Увімкніть принтер, а потім підключіть його до камери.

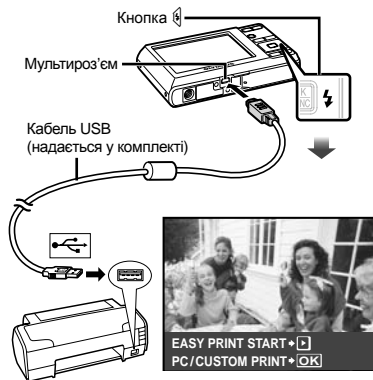

3 Натисніть кнопку

4 Щоб надрукувати інше зображення, за допомогою кнопок виберіть зображення та натисніть кнопку .

Завершення друку



Відобразивши на екрані вибране зображення, від'єднайте кабель USB від камери та принтера.

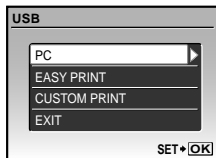

Змінення параметрів принтера для друку [CUSTOM PRINT]

- 1 Виконайте кроки 1 і 2 для [EASY PRINT] (Стор. 34) і натисніть кнопку .



- 2 Натискаючи кнопки  , виберіть пункт [CUSTOM PRINT] і натисніть кнопку .

- 3 За допомогою кнопок   виберіть режим друку та натисніть кнопку .



Вкладене меню 2	Застосування
PRINT	Друкує зображення, виbrane у кроці 6.
ALL PRINT	Друкує всі зображення, що зберігаються у внутрішній пам'яті або на картці.
MULTI PRINT	Друкує одне зображення декілька раз на одному аркуші.
ALL INDEX	Друкує індекс всіх зображень, які зберігаються у внутрішній пам'яті або на картці.
PRINT ORDER ¹	Друкує зображення на основі даних резервування друку на картці.

¹ Функція [PRINT ORDER] доступна, лише якщо було здійснено резервування друку. «Резервування друку (DPOF)» (Стор. 37)

- 4 За допомогою кнопок   виберіть пункт [SIZE] (вкладене меню 3) і натисніть кнопку .

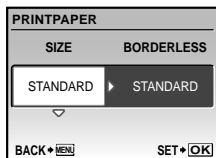
 Якщо екран [PRINTPAPER] не відображається, то для налаштувань [SIZE], [BORDERLESS] і [PICS/SHEET] використовуються стандартні значення.



- 5 За допомогою кнопок   виберіть параметри [BORDERLESS] або [PICS/SHEET] і натисніть кнопку .



Вкладене меню 4	Застосування
OFF/ON ¹	Зображення друкується з рамкою навколо нього ([OFF]). Зображення друкується на всю сторінку ([ON]).
(Кількість зображень на сторінку є різною залежно від принтера.)	Кількість зображень на сторінку ([PICS/SHEET]) можна вибрати, лише якщо у кроці 3 вибрано [MULTI PRINT].

¹ Доступні параметри для [BORDERLESS] можуть бути різними залежно від принтера.





 Якщо у кроках 4 і 5 вибрано [STANDARD], зображення друкується за стандартних параметрів принтера.



- 6 За допомогою кнопок   виберіть зображення.

- 7 Натисніть кнопку , щоб здійснити резервування друку для поточного зображення. Натисніть кнопку , щоб внести детальні параметри принтера для поточного зображення.

Встановлення детальних параметрів принтера

- 1 Натискаючи кнопки   , виберіть потрібний параметр, а потім натисніть кнопку .

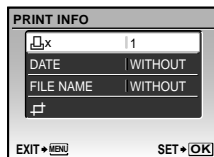

Вкладене меню 5	Вкладене меню 6	Застосування
	0 до 10	Вибір кількості відбитків.
DATE	WITH/ WITHOUT	Якщо вибрати [WITH], зображення друкуються з датою. Якщо вибрати [WITHOUT], зображення друкуються без дати.
FILE NAME	WITH/ WITHOUT	Якщо вибрати [WITH], на зображенні друкується ім'я файла. Якщо вибрати [WITHOUT], на зображенні не друкується ім'я файла.
	(Перехід до екрана налаштування.)	Вибір ділянки зображення для друку.

Обтинання зображення

- За допомогою кнопок масштабування виберіть розмір рамки для обтинання, а потім за допомогою кнопок перемістіть рамку та натисніть кнопку .



- Натискаючи кнопки , виберіть пункт [OK] і натисніть кнопку .



- За потреби повторіть кроки з 6 по 7, щоб вибрати зображення, яке потрібно надрукувати, застосувати детальні параметри та встановити [SINGLEPRINT].

9 Натисніть кнопку .

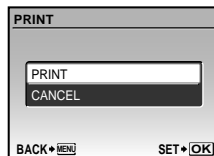

10 Натискаючи кнопки , виберіть пункт [PRINT] і натисніть кнопку .

- Почнеться друк.
- Якщо в режимі [ALL PRINT] вибрано параметр [OPTION SET], відображається екран [PRINT INFO].
- Коли друк завершено, відображається вікно [PRINT MODE SELECT].

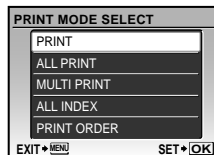

Скасування друку

- Під час відображення повідомлення [TRANSFERRING], натисніть кнопку , за допомогою кнопок виберіть пункт [CANCEL], а потім знову натисніть кнопку .

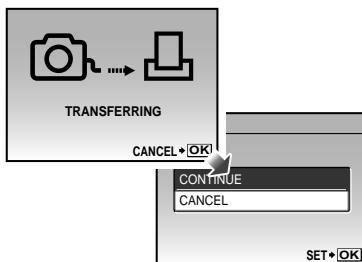

11 Натисніть кнопку MENU.

- Коли відображається повідомлення [REMOVE USB CABLE], від'єднайте кабель USB від камери та принтера.

Резервування друку (DPOF¹)

Під час резервування друку на зображенні на картці зберігаються відомості щодо кількості роздруківок і настройки друку дати. Це дає змогу легко друкувати за допомогою принтера або друкарні, які підтримують DPOF, використавши лише відомості щодо резервування друку на картці без допомоги комп'ютера або камери.

¹ DPOF – це стандарт зберігання автоматичної інформації про друк із цифрових камер.

❗ Резервування друку можна встановити лише для зображень, які зберігаються на картці. Перш ніж здійснити резервування друку, вставте картку з записаними зображеннями.

❗ Ця фотокамера не може змінювати резервування DPOF, зроблене іншим пристроєм DPOF. Вносьте зміни за допомогою оригінального пристрою. Після здійснення нового резервування DPOF за допомогою цієї камери буде видалено резервування, здійснене за допомогою іншого пристрою.

❗ Резервування друку DPOF можна виконати максимум для 999 зображень на картці.

Резервування друку по одному кадру []

- 1 Натисніть кнопку [] , а потім натисніть кнопку MENU для відображення головного меню.
- 2 За допомогою кнопок [] [] [] виберіть [] PRINT ORDER] і натисніть кнопку [] .

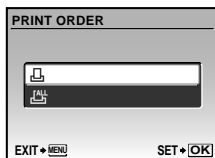

- 3 За допомогою кнопок [] [] виберіть пункт [] і натисніть кнопку [] .

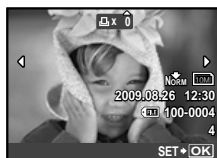

- 4 За допомогою кнопок [] [] виберіть зображення для резервування друку. За допомогою кнопок [] [] виберіть кількість. Натисніть кнопку [] .





- 5 За допомогою кнопок [] [] виберіть параметр [] (друк дати) і натисніть кнопку [] .

Вкладене меню 2	Застосування
NO	Друкується лише зображення.
DATE	Зображення друкується з датою зйомки.
TIME	Зображення друкується з часом зйомки.







- 6 Натискаючи кнопки [] [] , виберіть пункт [SET] і натисніть кнопку [] .



Резервування однієї операції друку для всіх зображень на картці [ALL]

- 1 Виконайте кроки 1 і 2 у розділі [] (Стор. 37).
- 2 За допомогою кнопок   виберіть пункт [ALL] і натисніть кнопку .
- 3 Виконайте кроки з 5 по 6 у розділі [].

Скасування всіх даних резервування друку

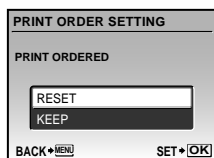
- 1 Натисніть кнопку , а потім натисніть кнопку MENU для відображення головного меню.
- 2 За допомогою кнопок   виберіть [PRINT ORDER] і натисніть кнопку .
- 3 Виберіть [] або [ALL] і натисніть кнопку .



- 4 Натискаючи кнопки  , виберіть пункт [RESET] і натисніть кнопку .

Скасування даних резервування друку для вибраних зображень

- 1 Виконайте кроки 1 і 2 розділу «Скасування всіх даних резервування друку» (Стор. 38).
- 2 За допомогою кнопок   виберіть пункт [] і натисніть кнопку .
- 3 Натискаючи кнопки  , виберіть пункт [KEEP] і натисніть кнопку .
- 4 За допомогою кнопок   виберіть зображення з даними резервування друку, які потрібно скасувати. За допомогою кнопок   встановіть кількість роздруківок до «0».
- 5 За потреби повторіть крок 4, а потім натисніть кнопку  після завершення.
- 6 За допомогою кнопок   виберіть параметр [] (друк дати) і натисніть кнопку .
 - Параметри буде застосовано до інших зображень із даними резервування друку.
- 7 Натискаючи кнопки  , виберіть пункт [SET] і натисніть кнопку .

Використання програми OLYMPUS Master 2

Системні вимоги та встановлення програми OLYMPUS Master 2

Встановіть програму OLYMPUS Master 2, звернувшись до посібника з інсталяції, який входить до комплекту постачання.

Підключення камери до комп'ютера

1 Упевніться, що фотокамеру вимкнено.

- Монітор вимкнено.
- Об'єktiv сховано.

2 Підключіть фотокамеру до комп'ютера.

- Камера ввімкнеться автоматично.

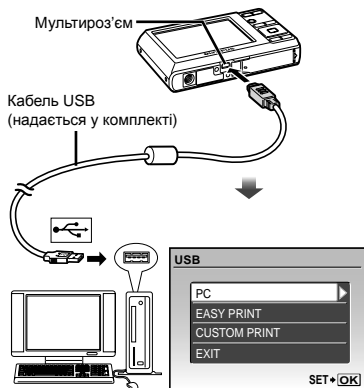

- ! Знайдіть порт USB, звернувшись до посібника користувача до комп'ютера.

3 Натискаючи кнопки , виберіть пункт [PC] і натисніть кнопку .

- Комп'ютер автоматично виявить камеру як новий пристрій під час першого підключення.

Windows

Після того, як комп'ютер виявить камеру, відобразиться повідомлення про завершення встановлення. Підтвердіть повідомлення та клацніть «ОК». Камера розпізнається як знімний диск.

Macintosh

Якщо запущено програму iPhoto, видіть із неї та запустіть програму OLYMPUS Master 2.

- ! Коли камеру підключено до комп'ютера, функції зйомки вимикаються.
- ! Підключення фотокамери до комп'ютера через концентратор USB може призвести до збоїв в роботі обладнання.
- ! Якщо встановити значення [MTP] для вкладеного меню, яке відображається натисканням кнопки  після вибору пункту [PC] у кроці 3, буде неможливо передати зображення на комп'ютер за допомогою програми OLYMPUS Master 2.

Запуск програми OLYMPUS Master 2

1 Двічі клацніть піктограму OLYMPUS Master 2.

Windows

На робочому столі відобразиться символ .

Macintosh

Символ  відобразиться в папці OLYMPUS Master 2.

- Вікно оглядача з'явиться після запуску програми.
- ! Після першого запуску програми OLYMPUS Master 2 після інсталяції відобразиться екран «Значення за промовчанням» і «Реєстрація». Дотримуйтеся інструкцій на екрані.

Керування програмою *OLYMPUS Master 2*

Після запуску програми OLYMPUS Master 2 з'являється посібник користувача для початку роботи з послідовними інструкціями щодо виконання загальних завдань. Якщо короткий посібник для початку роботи не відобразиться, клацніть  у панелі інструментів для відображення посібника.



Детальні відомості про роботу див. у посібнику до програми.



Передавання та збереження зображень без використання програми OLYMPUS Master 2

Ця фотокамера сумісна із форматом масового зберігання USB. Можна передавати та зберігати дані зображень на комп'ютері, коли камеру підключено до комп'ютера.

Системні вимоги

Windows : Windows 2000 Professional/
XP Home Edition/
XP Professional/Vista

Macintosh : Mac OS X v10.3 або новіша

-  Якщо встановити параметр [MTP] для вкладеного меню, яке відображається натисканням кнопки  після вибору пункту [PC] у кроці 3 розділу «Підключення фотокамери до комп'ютера» (Стор. 39), на комп'ютері, на якому запущено ОС Windows Vista, стане доступною фотогалерея Windows Photo Gallery.
-  Навіть якщо комп'ютер обладнано портами USB, у наведених нижче випадках не гарантується належна робота:
 - комп'ютери з портами USB, встановленими за допомогою карток розширення тощо
 - комп'ютери без встановленої на заводі операційної системи і самостійно зібрані комп'ютери



Поради щодо використання

Якщо камера працює неналежним чином, або якщо на екрані відобразиться повідомлення про помилку, і ви не знаєте, що робити, зверніться до наведеної нижче інформації для усунення проблем(и).

Усунення неполадок

Акумулятор

«Фотокамера не працює навіть зі встановленими акумуляторами».

- Вставте заряджені акумулятори правильною стороною.

«Зарядження акумулятора» (стор. 10),
 «Завантаження акумулятора та картки xD-Picture Card™ (продається окремо) у камеру» (стор. 11)

- Можливо, ресурс акумулятора тимчасово знизився в умовах низьких температур. Дістаньте акумулятор із камери та зігрійте його, поклавши на деякий час в кишеню.

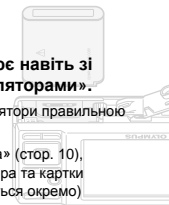

Картка/Внутрішня пам'ять

«Відображається повідомлення про помилку».



«Повідомлення про помилку» (Стор. 42)



Кнопка спуску затвора

«Під час натискання кнопки спуску затвора не проводиться зйомка».

- Скасуйте сплячий режим. Для економії заряду елемента живлення монітор фотокамери гасне, а сама камера автоматично переключиться у сплячий режим, якщо на ній не виконуються жодні операції протягом 3 хвилин, коли камеру ввімкнено. Навіть якщо повністю натиснути кнопку спуску затвора, нічого не відбуватиметься. Перш ніж зробити знімок, виведіть камеру з режиму сну натисканням кнопки масштабування або інших кнопок. Якщо фотокамеру не використовувати протягом ще 12 хвилин, вона автоматично вимикається. Натисніть кнопку **ON/OFF**, щоб увімкнути камеру.

- Натисніть кнопку , щоб встановити режим зйомки.
- Зачекайте, поки не перестане блимати індикатор  (зарядження спалаху), перш ніж робити знімок.

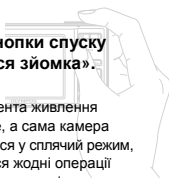

Монітор

«Погано видно».

- Можливо, трапилася конденсація¹. Увімкніть живлення та зачекайте, доки корпус камери не звикне до навколишньої температури, а також витріть його перед фотографуванням.

¹ Каплі вологи можуть виникнути в камері, якщо її несподівано перенести з холодного місця в кімнату з високою температурою та вологістю.



«На екрані відображаються вертикальні лінії».

- Таке явище може статися, якщо камеру спрямовано на надзвичайно яскравий об'єкт в умовах ясної погоди тощо. Однак лінії не відображаються в кінцевому зображенні.

«На зображенні зафіксовано світло».

- Зйомка зі спалахом в умовах темряви призводить до отримання зображення з багатьма відбитками спалаху на пилу, наявному в повітрі.

Функція дати й часу

«Параметри дати та часу скидаються до значень за промовчанням».

- Якщо вийняти акумулятори та залишити камеру без них протягом близько одного дня², параметри дати та часу скидаються до значень за промовчанням, тому їх потрібно встановити повторно.

² Час, протягом якого параметри дати та часу скидаються до значень за промовчанням, є різним залежно від того, як довго були завантажені акумулятори.

«Встановлення дати й часу» (Стор. 13)

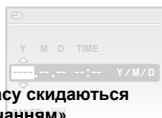















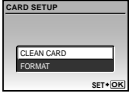







Інші відомості

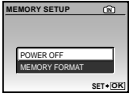







«Під час фотографування з камери чути шум».

- Камера може активувати об'єктив, унаслідок чого виникає шум, навіть якщо жодні операції не виконуються. Камера автоматично виконує операції автофокусування, поки не підготується зробити фотознімок.

Повідомлення про помилку

- ❗ Якщо на моніторі відобразиться одне з наведених нижче повідомлень, ознайомтеся з відповідною дією для усунення проблеми.

Повідомлення про помилку	Спосіб усунення
 CARD ERROR	Проблема з картою Вставте нову картку.
 WRITE PROTECT	Проблема з картою За допомогою комп'ютера скауйте параметр «лише для читання».
 MEMORY FULL	Проблема з внутрішньою пам'яттю • Вставте картку. • Зітріть непотрібні зображення. ¹
 CARD FULL	Проблема з картою • Замініть картку. • Зітріть непотрібні зображення. ¹
	Проблема з картою • За допомогою кнопок   виберіть [CLEAN CARD], а потім натисніть кнопку  . Вийміть картку, витріть область контактів (Стор. 46) м'якою сухою тканиною, а потім знову вставте картку. • Натискаючи кнопки   , виберіть пункт [FORMAT], а потім натисніть кнопку  . Потім, натискаючи кнопки   , виберіть пункт [YES] і натисніть кнопку  . ²
	Проблема з внутрішньою пам'яттю Натискаючи кнопки   , виберіть пункт [MEMORY FORMAT], а потім натисніть кнопку  . Потім, натискаючи кнопки   , виберіть пункт [YES] і натисніть кнопку  . ²
 NO PICTURE	Проблема з внутрішньою пам'яттю або картою Зробіть знімки перед їх переглядом.
 PICTURE ERROR	Проблема з вибраним зображенням Скористайтеся програмою для ретушування фотографій тощо для перегляду зображення на комп'ютері. Якщо зображення все одно не вдається переглянути, файл зображення пошкоджено.

 THE IMAGE CANNOT BE EDITED	Проблема з вибраним зображенням Скористайтеся програмою для ретушування фотографій тощо для редагування зображення на комп'ютері.
 CARD-COVER OPEN	Проблема з роботою Закрийте кришку відсіку акумулятора/картки.
 BATTERY EMPTY	Проблема з акумулятором Зарядіть акумулятор.
 NO CONNECTION	Проблема зі з'єднанням Підключіть камеру до комп'ютера або принтера належним чином.
 NO PAPER	Проблема із принтером Завантажте папір у принтер.
 NO INK	Проблема із принтером Повторно заправте картридж у принтері.
 JAMMED	Проблема із принтером Видаліть зім'ятий папір.
SETTINGS CHANGED³	Проблема із принтером Поверніться до стану, за якого можна використовувати принтер.
 PRINT ERROR	Проблема із принтером Вимкніть камеру та принтер, перевірте наявність проблем у роботі принтера, а потім знову ввімкніть живлення.
 CANNOT PRINT⁴	Проблема з вибраним зображенням Роздрукуйте зображення з використанням комп'ютера.

¹ Перед видаленням важливих зображень завантажте їх на комп'ютер.

² Усі дані будуть стерті.

³ Наприклад, це повідомлення відображається, якщо було вийнято лоток для паперу принтера. Не використовуйте принтер під час виконання налаштувань друку камери.

⁴ Ця камера може не друкувати зображення, відзняті іншими камерами.

Поради щодо зйомки

Якщо ви не впевнені, як відзняти фотографію належним чином, ознайомтеся з наведеною нижче інформацією.

Фокус

«Фокусування на об'єкті»

- **Фотографування об'єкта, розташованого не в центрі екрана**

Сфокусувавшись на предметі, розташованому на тій самій відстані, що й об'єкт, скомпонуйте знімок і зробіть фотографію.

Натискання кнопки спуску затвора наполовину (Стор. 14)

- **Фотографування об'єктів у ситуаціях, коли важко виконати автофокусування**

У наведених нижче випадках після фокусування на предметі (натисканням кнопки спуску затвора наполовину) з високою контрастністю, розташованому на тій самій відстані, що й об'єкт, скомпонуйте знімок і зробіть фотографію.

Об'єкти з низькою контрастністю



Коли в центрі екрана відображаються дуже яскраві предмети

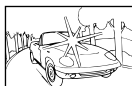

Предмети без вертикальних ліній¹

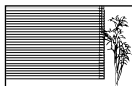

¹ Також можна ефективно компонувати знімок, тримаючи камеру у вертикальному положенні для фокусування, а потім розташовуючи її в горизонтальному положенні для фотографування.

Коли об'єкти розташовані на різних відстанях



Об'єкт, який швидко рухається

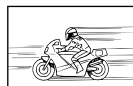

Об'єкт, розташований не в центрі кадру



Тремтіння камери



«Фотографування без тремтіння камери»

- **Зйомка з використанням режиму (M) (Стор. 18).**
- **Виберіть пункт (SPORT) в режимі SCN (Стор. 17).**

Режим (SPORT) використовує коротку витримку та може зменшити розмиття, спричинене об'єктом, який рухається.

- **Зйомка за високої чутливості за ISO.**

Якщо вибрано високу чутливість за ISO, знімки можна робити за короткої витримки навіть у місцях, де не можна використовувати спалах.

[ISO] (Стор. 25)

Експозиція (яскравість)



«Зйомка із правильною яскравістю»

- **Зйомка з використанням функції [FACE DETECT] (Стор. 26)**
Буде отримано відповідну експозицію для обличчя навпроти заднього освітлення, тому яскравість обличчя підвищиться.
- **Зйомка з використанням функції спалаху [FILL IN] (Стор. 19)**
Підвищиться яскравість обличчя навпроти заднього освітлення.
- **Зйомка з використанням корекції експозиції (Стор. 20)**

Настройте яскравість, дивлячись на екран для фотографування. Зазвичай зйомка білих об'єктів (наприклад снігу) призводить до отримання зображень, темніших за дійсний об'єкт. За допомогою кнопки виконайте налаштування в позитивному (+) напрямку для відображення білих об'єктів у разі їх появи. З іншої сторони, під час зйомки чорних об'єктів корисно виконати налаштування в негативному (-) напрямку.

«Зйомка з кольорами того ж відтінку в разі їх появи»

- Зйомка з вибором [WB] (Стор. 25)

Найкращі результати в більшості середовищ зазвичай можна отримати за допомогою параметра AUTO, але до деяких об'єктів слід спробувати застосувати інші параметри. (Це особливо стосується сонця в умовах ясної погоди, поєднання природного та штучного освітлення тощо).

- Зйомка з використанням функції спалаху [FILL IN] (Стор. 19)

Використання спалаху також ефективне для зйомки в умовах люмінесцентного й іншого штучного освітлення.

Якість зображення

«Зйомка чіткіших зображень»

- Зйомка з оптичним масштабуванням

Уникайте використання цифрового масштабування (Стор. 19) для фотографування.

- Зйомка за низької чутливості за ISO

Якщо відзняти зображення за високої чутливості за ISO, може виникнути шум (невеликі кольорові цятки та нерівність кольорів, які не спостерігались у вихідному зображенні), тому зображення може виглядати зернистим. Отримане зображення також є більш зернистим, ніж під час зйомки за низької чутливості за ISO.

[ISO] (Стор. 25)

Елементи живлення

«Збільшення терміну роботи від акумуляторів»

- Уникайте виконання будь-якої з наведених нижче дій, коли зйомка не відбувається, оскільки це може призвести до зменшення заряду акумулятора.
 - Багаторазове натискання кнопки спуску затвора до половини.
 - Багаторазове використання масштабування.
- Установіть для [POWER SAVE] (Стор. 33) значення [ON].

Поради щодо відтворення та редагування

Відтворення



«Відтворення зображень із внутрішньої пам'яті та картки»

- Вийміть картку під час відтворення зображень, які зберігаються у вбудованій пам'яті.
 - «Завантаження акумулятора та картки xD-Picture™ (продається окремо) у камеру» (Стор. 11)
 - «Використання картки microSD/microSDHC (продається окремо)» (Стор. 12)

Редагування



«Стирання звуку, записаного для нерухомого зображення»

- Перезапишіть звук, записавши тишу під час відтворення зображення

«Додавання звуку до нерухомих зображень [🔊]» (Стор. 29)

Догляд за камерою

Зовні

- Акуратно протирайте м'якою тканиною. Якщо фотокамера дуже брудна, змочіть тканину неконцентрованим мильним розчином і добре віджміть. Протріть фотокамеру вологою тканиною, а потім витріть сухою тканиною. У разі використання фотокамери на пляжі змочіть тканину чистою водою та добре викрутіть.

Монітор

- Акуратно протирайте м'якою тканиною.

Об'єктив

- Здуйте пил з об'єктива спеціальною грушею, потім акуратно протріть засобом для чищення об'єктивів.

Акумулятор/зарядний пристрій:

- Акуратно протирайте м'якою сухою тканиною.



Не використовуйте сильних розчинників, таких як бензол або спирт, або тканину, що пройшла хімічну обробку.



Якщо залишити об'єктив брудним, на його поверхні може з'явитися цвіль.

Зберігання

- Перед тривалим зберіганням фотокамери витягніть акумулятори, адаптер змінного струму і картку, і зберігайте її в прохолодному і сухому, добре провітрюваному місці.
- Періодично встановлюйте елементи живлення й перевіряйте функції фотокамери.



Не залишайте камеру в місцях, де використовуються хімічні продукти, оскільки це може призвести до корозії.

Акумулятор та зарядний пристрій

- Ця камера використовує один літій-іонний елемент живлення Olympus (LI-42B/LI-40B). Не використовуйте акумуляторів жодного іншого типу.



Увага!

Існує ризик вибуху акумулятора, якщо його замінити на акумулятор неправильного типу.

Утилізуйте використані акумулятори згідно з інструкціями. (стор. 51)

- Споживання енергії камерою залежить від того, які функції використовуються.
- Нижче наведені умови, за яких відбувається безперервне споживання енергії та швидке розрядження акумулятора.
 - Часто використовується масштабування.
 - Часте натискання до половини кнопки спуску затвора в режимі зйомки, що активує автофокус.
 - Монітор залишається увімкненим упродовж тривалого часу.
 - Фотокамеру підключено до комп'ютера або принтера.
- За використання розрядженого акумулятора фотокамера може вимикатись без відображення попередження про низький заряд.
- Під час покупки акумулятор заряджений не повністю. Перед використанням зарядіть акумулятор повністю за допомогою зарядного пристрою LI-41C/LI-40C.
- Наданий акумулятор зазвичай заряджається приблизно 2 години (залежно від використання).
- Зарядний пристрій LI-41C використовується лише для акумуляторів LI-42B/LI-40B batteries. Не заряджайте будь-який інший тип акумулятора за допомогою зарядного пристрою з комплекту постачання. Це може призвести до вибуху, протікання, нагрівання або пожежі.
- Зарядний пристрій із входом «plug-in». Цей блок живлення потрібно встановлювати у правильній орієнтації вертикально або горизонтально на підлозі.

Використання зарядного пристрою за кордоном

- Зарядний пристрій можна підключати до більшості електричних розеток у всьому світі з діапазоном напруги від 100 до 240 В (50/60 Гц). Однак, залежно від країни або регіону перебування електричні розетки можуть бути різними, а для підключення до них зарядного пристрою може знадобитися спеціальний адаптер. За докладною інформацією зверніться до місцевого постачальника електроенергії або до туристичного агента.
- Не використовуйте мобільні адаптери напруги, оскільки вони можуть пошкодити зарядний пристрій.

Використання картки xD-Picture

Картка (і внутрішня пам'ять) також схожі на плівку, на яку записуються зображення у плівкової камері. В іншому разі можна стерти записані зображення (дані), а також можна виконувати ретушування за допомогою комп'ютера. Картки можна виймати з камери та міняти, але це не можна робити із внутрішньою пам'яттю. Використання карток великої ємності дає змогу робити більше знімків.

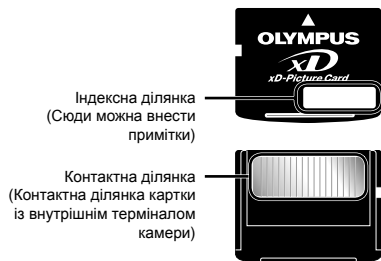

- ⚠ Не торкайтеся безпосередньо області контактів.

Картки, сумісні з цією камерою

Картка пам'яті xD-Picture (від 16 Мбайт до 2 Гбайт) (тип H/M/M+, Standard)

Використання нової картки

Перед використанням картки, виготовленої не компанією Olympus, або картки, яка використовувалася з іншою метою на комп'ютері або іншому пристрої, скористайтеся функцією [MEMORY FORMAT]/[FORMAT] (Стор. 30) для форматування картки.

Перевірка місця збереження зображень

Індикатор пам'яті вказує, чи під час зйомки та відтворення використовується внутрішня пам'ять або картка.

Індикатор поточної пам'яті

- 📷: використовується внутрішня пам'ять
- 📷: Жодного: використовується картка



- ⚠ Навіть якщо виконується функція [MEMORY FORMAT]/[FORMAT], [ERASE], [SEL. IMAGE] або [ALL ERASE], дані на картці не стираються повністю. Утилізуючи картку, пошкодьте її для запобігання розголошення особистих даних.

Процес зчитування та записування на картку

Ніколи не відкривайте кришку відсіку для акумулятора/картки та не від'єднуйте кабель USB, коли камера зчитує або записує дані, на що вказує блимання індикатора доступу до картки. Це може не лише призвести до пошкодження даних зображень, а й зробити внутрішню пам'ять або картку недоступними для використання.

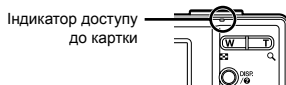

Кількість знімків, які можна зберегти (нерухомі зображення)/тривалість безперервного записування (відеозображення) у внутрішній пам'яті та на картці xD-Picture Card

Нерухомі зображення

IMAGE SIZE		COMPRESSION	Кількість нерухомих зображень, які можна зберегти			
			Вбудована пам'ять		Використання картки xD-Picture ємністю в 1 Гбайт	
			Зі звуком	Без звуку	Зі звуком	Без звуку
12M	3968x2976 ¹	FINE	2	2	151	152
		NORM	5	5	296	300
10M	3648x2736 ²	FINE	3	3	178	179
		NORM	6	6	347	353
5M	2560x1920	FINE	6	6	353	359
		NORM	12	13	673	695
3M	2048x1536	FINE	10	10	565	576
		NORM	21	21	1102	1141
2M	1600x1200	FINE	17	17	913	940
		NORM	32	35	1728	1880
1M	1280x960	FINE	26	27	1390	1453
		NORM	48	55	2557	2906
VGA	640x480	FINE	87	110	4567	5813
		NORM	152	203	7993	10657
16:9	1920x1080	FINE	16	16	841	875
		NORM	31	32	1639	1728

¹ Доступно лише для моделі FE-3010/X-895

² Доступно лише для моделі FE-3000/X-890

Відео

IMAGE SIZE		FRAME RATE	Тривалість безперервного запису			
			Вбудована пам'ять		Використання картки xD-Picture ємністю в 1 Гбайт	
			Зі звуком	Без звуку	Зі звуком	Без звуку
VGA	640x480	30	10 сек.	10 сек.	8 хв. 59 сек.*	9 хв. 5 сек.*
		15	20 сек.	20 сек.	17 хв. 48 сек.	18 хв. 11 сек.
QVGA	320x240	30	28 сек.	29 сек.	24 хв. 43 сек.	25 хв. 28 сек.
		15	54 сек.	58 сек.	48 хв. 2 сек.	50 хв. 55 сек.

! Максимальний розмір файлу одного відеозображення складає 2 Гб незалежно від ємності картки.

* Під час використання картки пам'яті xD-Picture типу TypeM або Standard максимальна тривалість запису складатиме 10 секунд.

Збільшення кількості можливих знімків

Зітріть непотрібні зображення або підключіть камеру до комп'ютера або іншого пристрою, щоб зберегти зображення, а потім зітріть зображення у внутрішній пам'яті або на картці. [ERASE] (Стор. 16), [SEL. IMAGE] (Стор. 29), [ALL ERASE] (Стор. 29), [MEMORY FORMAT]/[FORMAT] (Стор. 30)

Використання адаптера microSD

⚠ Не використовуйте адаптер для карти пам'яті з цифровими камерами Olympus, які не підтримують цей адаптер microSD, а також з іншими марками цифрових камер, комп'ютерів, принтерів та інших пристроїв, що підтримують карти пам'яті xD-Picture Card. Це може призвести не лише до пошкодження відзнятих зображень, але й до несправностей у роботі пристрою.

⚠ Якщо не вдається вийняти картку microSD, не докладайте надмірних зусиль. Зверніться до авторизованих дилерів/центрів технічного обслуговування.

Картки, сумісні з цією камерою

Картка microSD/microSDHC

⚠ Список перевірених карток microSD див. на нашому веб-сайті (<http://www.olympus.com/>).

Надсилання зображень

Можна надсилати зображення на комп'ютер або принтер PictBridge за допомогою USB-кабелю з комплексу поставки.

Для надсилання даних на інші пристрої від'єднайте кріплення від камери та скористайтеся наявним у продажу адаптером для карток microSD.

Застереження щодо використання

Не торкайтесь області контактів кріплення або карти microSD. Це може призвести до помилки зчитування зображень. Якщо в області контактів з'явилися відбитки пальців або плями, витріть її м'якою сухою тканиною.

ЗАХОДИ БЕЗПЕКИ



УВАГА, ОБЕРЕЖНО
НЕБЕЗПЕКА УДАРУ
СТРУМОМ НЕ ВІДКРИВАТИ



УВАГА! ЩОБ УНИКНУТИ РИЗИКУ УРАЖЕННЯ СТРУМОМ, НЕ ЗНИМАЙТЕ КРИШКУ (АБО ЗАДНЮ ПАНЕЛЬ), ВСЕРЕДИНІ НЕМАЄ ЧАСТИН, ЩО ПІДЛЯГАЮТЬ ОБСЛУГОВУВАННЮ КОРИСТУВАЧЕМ.
З ПИТАНЬ СЕРВІСНОГО ОБСЛУГОВУВАННЯ ЗВЕРТАЙТЕСЯ ДО КВАЛІФІКОВАНИХ ФАХІВЦІВ КОМПАНІЇ OLYMPUS.



Знак оклику, поміщений у трикутник, звертає вашу увагу на важливі інструкції з експлуатації і техобслуговування в документації, доданій до виробу.



НЕБЕЗПЕКА У разі використання виробу без ознайомлення з інформацією, наведеною під цим символом, можливі серйозні травми або загибель.



ОБЕРЕЖНО У разі використання виробу без ознайомлення з інформацією, наведеною під цим символом, можливі травми або загибель.



УВАГА, ОБЕРЕЖНО У разі використання виробу без ознайомлення з інформацією, наведеною під цим символом, можливі легкі травми, пошкодження обладнання або втрата цінних даних.

ПОПЕРЕДЖЕННЯ!

ЩОБ УНИКНУТИ РИЗИКУ ПОЖЕЖІ АБО УДАРУ ЕЛЕКТРИЧНИМ СТРУМОМ, НІКОЛИ НЕ РОЗБИРАЙТЕ ЦЕЙ ПРОДУКТ, НЕ ДОПУСКАЙТЕ ПОПАДАННЯ ВОДИ І НЕ ПРАЦЮЙТЕ В УМОВАХ ВИСОКОЇ ВОЛОГІСТІ.

Запобіжні заходи загального характеру

Прочитайте всі інструкції – Перед початком використання виробу прочитайте всі інструкції з експлуатації. Збережіть усі інструкції та документи для майбутнього звернення.

Очищення – Перед очищенням завжди відключайте виріб від мережі. Використовуйте для чищення тільки вологу тканину. За жодних обставин не використовуйте для очищення цього приладу рідкі або аерозольні миючі засоби, а також будь-які органічні розчинники.

Оснащення – У цілях особистої безпеки і уникнення пошкодження виробу використовуйте тільки аксесуари, рекомендовані компанією Olympus.

Вода і вологість – Запобіжні засоби для виробів у вологозахисному виконанні див. у розділах про водонепроникність.

Розміщення – Щоб уникнути ушкодження виробу і травмування, встановлюйте виріб тільки на стійку підставку, штатив або кронштейн.

Джерела енергії – Підключайте цей виріб тільки до джерела енергії, вказаного на маркувальній наклейці виробу.

Сторонні предмети – Щоб уникнути травми, ніколи не вставляйте у прилад металеві предмети.

Нагрівання – Ніколи не використовуйте його не зберігайте виріб поблизу джерел тепла, наприклад, радіаторів, батарей центрального опалювання, газових плит та будь якого обладнання або приладів, що виділяють тепло, в тому числі стереоісплювачів.

Користування фотокамерою

ПОПЕРЕДЖЕННЯ

- **Не використовуйте цю фотокамеру поблизу займистих або вибухонебезпечних газів.**
- **Не наводьте спалах або допоміжний промінь автофокусування на людей (немовлят, малюків тощо) з близької відстані.**
 - Відстань між Вами та об'єктом зйомки має бути не менше 1 метра. Активація спалаху близько до очей людини може викликати короточасну втрату зору.
- **Зберігайте камеру в місцях, недосяжних для маленьких дітей і немовлят.**
 - Завжди використовуйте та зберігайте камеру поза досяжністю маленьких дітей і немовлят, щоб уникнути таких небезпечних ситуацій, які можуть спричинити серйозну травму:
 - Дитина може заплутатися в реміньці фотокамери і задихнутися.
 - Дитина може ненавмисно проковтнути батарею, картки або дрібні деталі.
 - Дитина може ненавмисно увімкнути спалах, направивши його в очі собі або іншій дитині.
 - Дитина може випадково травмуватися рухомими частинами камери.
- **Не дивіться через камеру на сонце або потужні джерела світла.**
- **Не використовуйте й не зберігайте фотокамеру в запорошених або вологих місцях.**
- **Не закривайте спалах рукою, коли він спрацьовує.**
- **Не вставляйте у кріплення картки microSD жодних предметів, окрім картки microSD.**
Не можна вставляти картки інших типів у кріплення картки microSD.
- **Не вставляйте у фотокамеру інших предметів, крім картки xD-Picture чи адаптера microSD.**
Якщо картку, наприклад картку microSD, вставлено помилково, не докладайте надмірних зусиль. Зверніться до авторизованих дилерів/ центрів технічного обслуговування.

УВАГА

- **Негайно припиніть використовувати камеру, якщо відчуєте які-небудь незвичні запахи, шум або дим, що виходить з неї.**
 - Ніколи не витягайте акумулятори голіруч, це може привести до пожежі або опіку рук.
- **Ніколи не тримайте й не використовуйте фотокамеру вологими руками.**
- **Не залишайте фотокамеру в місцях, де вона може зазнати дії дуже високих температур.**
 - Це може привести до псування частин фотокамери й, за певних обставин, до її займання. Не використовуйте зарядний пристрій, якщо його накрито (наприклад, ковдрою). Це може спричинити перегрів і в результаті – пожежу.
- **Поводьтеся з камерою обережно, щоб уникнути отримання низькотемпературного опіку.**
 - Якщо у фотокамері є металеві деталі, перегрів може привести до низькотемпературного опіку. Зверніть увагу на таке:
 - Після тривалого використання фотокамера нагрівається. Якщо ви тримаєте фотокамеру в такому стані, можливий низькотемпературний опік.
 - За низької температури навколишнього середовища температура камери може бути ще нижчою. Якщо можливо, надягайте рукавички під час користування фотокамерою на морозі.
- **Будьте обережні з ремінцем.**
 - Будьте обережні з ремінцем, коли носите фотокамеру. Він може легко зачепитися за сторонні предмети, що може привести до серйозних ушкоджень.

Правила використання елементів живлення

Слідуйте цим важливим вказівкам щоб уникнути течі, перегріву, спалаху, вибуху акумуляторів, а також ударів струму або опіків.

НЕБЕЗПЕКА

- У камері використовується літій-іонний акумулятор виробництва компанії Olympus. Заряджайте акумулятор тільки рекомендованим зарядним пристроєм. Не використовуйте будь-яких інших зарядних пристроїв.
- Ніколи не нагрівайте й не спалюйте акумулятори.
- Вживайте заходи обережності під час транспортування та зберігання акумуляторів для недопущення їх контакту з будь-якими металевими предметами, такими як прикраси, шпильки, скріпки тощо.
- Ніколи не зберігайте акумулятори в місцях, де на них впливає пряме сонячне світло або високі температури, в гарячому автомобілі, поблизу джерела тепла тощо.
- Щоб уникнути течі акумулятора або пошкодження його контактів, ретельно додержуйтеся усіх інструкцій, що стосуються використання акумуляторів. Ніколи не намагайтеся розібрати акумулятор або жодним чином змінити його за допомогою паяння, тощо.
- У разі попадання акумуляторної рідини в очі негайно промийте їх чистою холодною проточною водою і зверніться по медичну допомогу.
- Завжди зберігайте акумулятори поза досяжністю маленьких дітей. Якщо дитина випадково проковтне акумулятор, негайно зверніться по медичну допомогу.

ПОПЕРЕДЖЕННЯ

- Акумулятори завжди слід зберігати сухими.
- Щоб уникнути течі акумуляторів, перегріву, спричинення пожежі або вибуху використовуйте тільки акумулятори, рекомендовані для експлуатації з цим виробом.
- Вставляйте акумулятор обережно, як описано в інструкції з експлуатації.
- Якщо акумулятор не заряджається упродовж певного часу, припиніть заряджання і не використовуйте його.
- Не використовуйте тріснутий або зламаний акумулятор.
- Якщо акумулятор тече, втрачає копир або деформується, чи іншим чином втрачає нормальний стан, припиніть використовувати фотокамеру.
- Якщо рідина з акумулятора потрапила на ваш одяг або шкіру, негайно зніміть одяг і промийте постраждале місце чистою проточною водою. Якщо рідина викликала опік шкіри, негайно зверніться по медичну допомогу.
- Ніколи не піддавайте акумулятори сильним ударам або тривалим вібраціям.

УВАГА

- Перед вставленням завжди перевіряйте, чи на акумуляторі відсутні сліди витікання електроліту, вивітання, короблення або будь-яких інших пошкоджень.
- Під час тривалого використання акумулятор може нагріватися. Щоб уникнути опіків, не виймайте акумулятор одразу ж після використання камери.
- Завжди виймайте акумулятор з фотокамери перед її тривалим зберіганням.

Запобіжні заходи під час користування

- Для захисту високоточної техніки, реалізованої в цьому виробі, ніколи не залишайте фотокамеру в перелічених нижче місцях, як під час використання, так і під час зберігання:
 - Місця з високими значеннями або значними коливаннями температури та/або вологості. Під прямим сонячним світлом, на пляжі, у замкнутому автомобілі або поблизу інших джерел тепла (плити, радіатора тощо), а також поряд зі зволожувачами.
 - У місцях, де багато пилу або пилю.
 - Поблизу займистих предметів або вибухових речовин.
 - У вологих місцях, наприклад, у ванній кімнаті або під дощем. Під час використання виробів у герметичному виконанні прочитайте відповідну інструкцію.
 - У місцях, схильних до сильної вібрації.
- Ніколи не кидайте фотокамеру й не піддавайте її сильним ударам або вібраціям.
- Установлюючи фотокамеру на штатив, відрегулюйте її положення за допомогою головки штатива. Не хитайте фотокамерою.
- Не торкайтесь електричних контактів камери.
- Не залишайте фотокамеру спрямовану безпосередньо на сонце. Це може привести до пошкодження об'єктива або шторки затвора, спотворення кольору, появи ореолу на сенсорі, а також привести до пожежі.
- Не натискайте на об'єктив і не тягніть за нього з силою.
- Перед тривалим зберіганням фотокамери витягніть акумулятори. Виберіть прохолодне, сухе місце зберігання, щоб не допустити появи конденсату або цвілі всередині фотокамери. Після періоду зберігання перевірте фотокамеру, увімкнувши її і натиснувши кнопку спуску затвора, щоб переконатися в її справності.
- Завжди дотримуйтесь обмежень щодо умов експлуатації, наведених в посібнику користувача фотокамери.

Правила використання елементів живлення

- У камері використовується літій-іонний акумулятор виробництва компанії Olympus. Не використовуйте будь-які інші типи акумуляторів.
- Бруд та волога на контактах акумулятора можуть спричинити замикання контактів фотокамери. Перед використанням витріть акумулятор сухою тканиною.
- Завжди заряджайте акумулятор перед першим використанням або після тривалого періоду його невикористання.
- Під час роботи камери від акумулятора при низькій температурі намагайтеся не давати замерзати камері та запасним акумуляторам. У разі замерзання та розряджання на холоді акумулятор може відновитись після відігрівання при кімнатній температурі.
- Кількість знімків, які можна зробити, може бути різною залежно від умов зйомки та стану акумулятора.
- Перед тривалою поїздкою, а особливо перед поїздкою за кордон, придбайте додаткові акумулятори. Під час подорожі можуть виникнути труднощі із придбанням рекомендованого акумулятора.
- Пам'ятайте, що утилізуючи акумулятори, ви допомагаєте зберегти ресурси нашої планети. Якщо ви викидаєте несправні акумулятори, то обов'язково заклейте їх термінали, а також дотримуйтесь місцевих правил щодо утилізації.

РК-монітор

- Не натискайте сильно на монітор; від цього зображення може зробитися нечітким, що приведе до помилки режиму відображення або пошкодження монітора.
- У нижній/верхній частині монітора може з'явитися світла смуга, але це не є несправністю.
- Якщо об'єкт орієнтований по діагоналі, то на моніторі його краї можуть здаватися зигзагоподібними. Це не є несправністю; це буде менш помітно в режимі відтворення.
- У місцях із низькими температурами увімкнення РК-монітора може зайняти тривалий час, або його кольори можуть тимчасово змінюватися. При використанні фотокамери на лютому морозі буде корисно час від часу поміщати її в тепле місце. РК-монітор, що погано працює через холод, відновиться при нормальній температурі.
- Рідкокристалічний екран цього монітора зроблений за високоточною технологією. Проте, на моніторі можуть з'являтися постійні чорні або яскраві ділянки. Через власні властивості або кут, під яким ви дивитесь на монітор, ділянка може бути неоднорідною за кольором і яскравістю. Це не є несправністю.

Передбачені законодавчо і інші повідомлення

- Фірма Olympus не робить заяв і не дає гарантій відносно будь-якого збитку або вигоди, очікуваної при використанні даного пристрою на законній підставі, або будь-яких запитів, від третіх осіб, викликаних неналежним використанням цього продукту.
- Фірма Olympus не робить заяв і не дає гарантій відносно будь-якого збитку або вигоди, очікуваних від використання цього виробу на законній підставі, виниклих в результаті видалення даних зображення.

Обмеження гарантії

- Компанія Olympus заявляє, що цей друкований примірник і програмне забезпечення не накладають на неї гарантії чи зобов'язань, прямих або непрямих, або відповідальності згідно будь-яких можливих гарантії щодо товарного стану й придатності для використання з будь-якою метою, а також щодо прямих, непрямих і випадкових пошкоджень (зокрема, але не виключно, неотримання доходів підприємствами, перешкод їхній діяльності та втрати робочої інформації) внаслідок використання або неможливості використання цього друкованого примірника, програмного забезпечення або виробу. Деякі країни не допускають виключення або обмеження відповідальності за непрямий або побічний збиток, так що приведені вище обмеження можуть до вас не застосовуватись.
- Фірма Olympus зберігає за собою всі права на цю інструкцію.

Попередження

Фотографування без дозволу або використання матеріалів, захищених авторськими правами, можуть бути порушенням поточних норм захисту авторських прав. Компанія Olympus не приймає на себе відповідальності за фотографування без дозволу, використання матеріалів або інші дії, що можуть порушити права власників авторських прав.

Повідомлення про авторські права

Всі права захищено. Без попереднього письмового дозволу Olympus заборонено жодним чином відтворювати, копіювати й використовувати цей друкований примірник і програмне забезпечення, повністю або частково, будь-якими електронними або механічними засобами, зокрема, фотокопіюванням і будь-якими системами зберігання й відтворення інформації. Не передбачається відповідальність відносно використання інформації, що міститься в цих письмових матеріалах або програмному забезпеченні або за збиток, який настав у результаті використання інформації, що міститься в них. Компанія Olympus зберігає за собою право на змінення властивостей і змісту цієї публікації або програмного забезпечення без зобов'язань або попереднього повідомлення.

Для покупців у Європі



Знак «CE» підтверджує, що цей виріб відповідає європейським вимогам щодо безпеки, охорони здоров'я, захисту довкілля і прав споживача. Фотокамери зі знаком «CE» призначені для продажу на території Європи.



Цей символ [перекреслений сміттєвий бак на коліщатах, Директива ЄС про відходи «WEEE», додаток IV] вказує на роздільний збір відходів електричного і електронного устаткування в країнах ЄС.

Будь ласка, не викидайте цей прилад разом із побутовими відходами. Для утилізації цього виробу користуйтеся чинними у вашій країні системами повернення та збирання.



Цей символ (перекреслений кошик на коліщатах Directive 2006/66/EC, додаток II) позначає необхідність окремого збору використаних елементів живлення в країнах Європейського Союзу.

Не викидайте елементи живлення разом із побутовими сміттями. Для утилізації використаних елементів живлення користуйтеся системами повторного використання і збору сміття, доступними у вашій країні.

Використовуйте тільки спеціальні акумуляторні батареї та зарядний пристрій

Настійно рекомендовано використовувати в роботі з цією камерою тільки оригінальні спеціальні акумуляторні батареї та зарядний пристрій. Використання неоригінальних акумуляторних батарей та/або зарядного пристрою може призвести до травмування через витікання, нагрівання, займання або інші пошкодження акумулятора. Olympus не несе відповідальності за нещасливі випадки або пошкодження, які можуть статися, якщо використовуються акумулятори та/або зарядні пристрої, які не є оригінальними аксесуарами Olympus.

Умови гарантії

- 1 Якщо цей виріб виявився бракованим, незважаючи на правильне використання (згідно із друкованими інструкціями щодо заходів безпеки й експлуатації, що входять у комплект), протягом двох років із часу придбання його в авторизованого дилера компанії Olympus на території торгово-промислової діяльності компанії Olympus Imaging Europa GmbH, як це обумовлено на веб-сайті: <http://www.olympus.com>, цей виріб буде безкоштовно відремонтований або, за рішенням компанії Olympus, замінений на новий. Щоб скористатися цією гарантією, покупець повинен принести виріб і цей гарантійний талон до закінчення дворічної гарантії до дилера, в якого було придбано виріб, або до будь-якого сервісного центру Olympus, розташованого на території торгово-промислової діяльності компанії Olympus Imaging Europa GmbH, як це обумовлено на веб-сторінці: <http://www.olympus.com>. Впродовж однорічного періоду дії всесвітньої гарантії покупець може повернути виріб до будь-якого сервісного центру Olympus. Зауважте, що сервісні центри Olympus існують не в усіх країнах.

- 2 Покупець відповідає за доставку виробу до дилера або в авторизований сервісний центр Olympus і покриває всі витрати, пов'язані з цією доставкою.
- 3 Дана гарантія не покриває нижченаведені пошкодження, а покупець у такому випадку буде змушений оплатити ремонт виробу, навіть якщо пошкодження трапились упродовж вищезгаданого гарантійного періоду.
 - a. Будь-який дефект, який виник через неправильну експлуатацію (наприклад виконану операцію, що не згадувалася в розділі «Заходи безпеки» або інших розділах інструкції тощо).
 - b. Будь-які пошкодження, що сталися внаслідок ремонту, модифікації, чищення тощо, виконаних не спеціалістами компанії Olympus і не в авторизованих сервісних центрах Olympus.
 - v. Будь-які пошкодження або поломки, які сталися внаслідок транспортування, падіння, струсу тощо, після придбання виробу.
 - г. Будь-які пошкодження або поломки, які сталися внаслідок пожежі, землетрусу, повені, грози та іншого стихійного лиха, забруднення навколишнього середовища або збоїв із постачанням електроенергії.
 - d. Будь-які пошкодження, які сталися внаслідок неправильного зберігання (наприклад, у разі зберігання виробу в умовах високої температури або вологості, а також поблизу таких інсектицидів, як нафталін, та інших хімічних речовин), неправильного обслуговування тощо.
 - e. Будь-які пошкодження, які сталися внаслідок витікання акумуляторів тощо.
 - е. Будь-які пошкодження, спричинені попаданням усередину виробу піску, бруду тощо.
 - ж. Якщо цей гарантійний талон не подається з виробом.
 - з. Під час внесення будь-яких змін у даний гарантійний талон стосовно року, місяця та дня купівлі, а також стосовно прізвища покупця, імені дилера, та серійного номера.
 - и. Якщо разом із цим гарантійним талоном не надається товарний чек.
- 4 Ця гарантія стосується тільки виробу; вона не стосується будь-яких інших аксесуарів, таких як футляр, ремінець, кришка об'єктива та акумулятори.
- 5 Згідно з даною гарантією компанія Olympus бере на себе зобов'язання лише щодо ремонту або заміни даного виробу. Компанія не несе відповідальності за будь-які непрямі пошкодження або збитки пов'язані з дефектом виробу взагалі та зокрема за будь-які збитки або пошкодження, завдані об'єктиву, фотографіям та іншому обладнанню або аксесуарам, що використовуються разом із цим виробом, а також за будь-які збитки внаслідок затримки з ремонтом або втрати даних. Обов'язкові положення закону залишаються непорушними.

Примітки щодо чинності гарантії

- 1 Ця гарантія вважається дійсною тільки тоді, коли гарантійний талон належно заповнений представником компанії Olympus або авторизованим дилером компанії, а також за наявності інших документів із доказом про придбання виробу. Тому обов'язково упевніться, що ваше прізвище, ім'я дилера, серійний номер, а також рік, місяць і день здійснення купівлі зазначені у гарантійному талоні або ж, що до талону додається товарний чек (із вказанням імені дилера, дати покупки та типу виробу). Компанія Olympus залишає за собою право відмовити в безкоштовному технічному обслуговуванні, якщо гарантійний талон чи вищезгаданий документ не заповнено або якщо інформація, що міститься в них, є неповною або нерозбірливою.
- 2 Гарантійний талон не підлягає повторній видачі, тому зберігайте його в надійному місці.
- * Перелік міжнародних авторизованих сервісних центрів наведено на веб-сторінці: <http://www.olympus.com>.

Торгові марки

- IBM є зареєстрованим товарним знаком компанії International Business Machines Corporation.
- Microsoft і Windows є зареєстрованими товарними знаками корпорації Microsoft.
- Macintosh є товарним знаком компанії Apple Inc.
- xD-Picture Card™ є товарним знаком.
- microSD є товарним знаком асоціації SD Association.
- Усі інші назви компаній і продуктів є зареєстрованими товарними знаками та/або товарними знаками їхніх відповідних власників.
- Стандарти файлових систем фотокамер, що згадуються в даній інструкції, є стандартами «Design rule for Camera File system/DCF», що встановлені Асоціацією виробників електроніки та інформаційних технологій Японії (JEITA).

ТЕХНІЧНІ ХАРАКТЕРИСТИКИ

Фотокамера

Тип виробу	: Цифрова фотокамера (для зйомки й відображення)
Система записування	
Фотознімки	: Цифровий запис, JPEG (відповідно до Правил розробки файлових систем фотокамер (DCF))
Чинні стандарти	: Exif 2.2, Digital Print Order Format (DPOF), PRINT Image Matching III, PictBridge
Звучання зі знімками	: Формат Wave
Відеозображення	: AVI Motion JPEG
Пам'ять	: Вбудована пам'ять Картка пам'яті xD-Picture (від 16 Мбайт до 2 Гбайт) (тип H/M/M+, Standard) Картка microSD/microSDHC (за використання кріплення microSD із комплекту постачання).
Число ефективних пікселів	: FE-3010/X-895: 11860000 пікселів FE-3000/X-890: 10000000 пікселів
Пристрій прийому зображення	: FE-3010/X-895: 1/2,33" CCD (фільтр основних кольорів), 12700000 пікселів (загалом) FE-3000/X-890: 1/2,33" CCD (фільтр основних кольорів), 10700000 пікселів (загалом)
Об'єктив	: Об'єктив Olympus від 6,3 до 18,9 мм, від f3.1 до 5.9 (еквівалентно від 36 до 108 мм на 35-міліметровій фотокамері)
Фотометрична система	: Система цифрового вимірювання ESP
Витримка	: від 4 до 1/2000 сек.
Діапазон зйомки	: 0,6 м до ∞ (W), 1,0 м до ∞ (T) (нормальний режим) 0,1 м до ∞ (W), 0,6 м до ∞ (T) (режим макрозйомки) 0,05 м до ∞ (режим супермакрозйомки)
Монітор	: Кольоровий РК-монітор із розміром діагоналі 2,7 дюйма, 230000 пікселів
Роз'єм	: Мультироз'єм USB, роз'єм A/V OUT)
Автоматичний календар	: від 2000 до 2099 р.
Робоче середовище	
Температура	: від 0 до 40°C (робота)/ від -20 до 60°C (зберігання)
Вологість	: від 30% до 90% (робота)/від 10% до 90% (зберігання)
Живлення	: Один літій-іонний акумулятор Olympus (LI-42B/LI-40B).
Габарити	: FE-3010/X-895: 93,0 мм (ширина) × 55,8 мм (висота) × 20,1 мм (товщина) (без виступаючих частин) FE-3000/X-890: 94,2 мм (ширина) × 57,0 мм (висота) × 21,1 мм (товщина) (без виступаючих частин)
Вага	: 108 г (без акумулятора та картки)

Літій-іонний елемент живлення (LI-42B)

Тип виробу	: Літій-іонний перезаряджуваний акумулятор
Стандартна напруга	: 3,7 В
Стандартна ємність	: 740 мА/год.
Ресурс акумулятора	: Прибл. 300 повних циклів зарядження (залежно від використання)
Робоче середовище	
Температура	: від 0 до 40°C (зарядження)/ від -10°C до 60°C (робота)/ -20°C-35°C (зберігання)
Габарити	: 31,5 мм (ширина) x 39,5 мм (висота) x 6,0 мм (товщина)
Вага	: Прибл. 15 г

Зарядний пристрій (LI-41C)

Номер №	: LI-41CAA/LI-41CAB/LI-41CBA/LI-41CBB
Вимоги до живлення	: 100-240 В (50/60 Гц)
Вихід	: 4,2 В, 600 мА
Час зарядження	: прибл. 2 години (під час зарядження елемента живлення LI-42B із комплекту постачання)
Робоче середовище	
Температура	: від 0°C до 40°C (робота)/ від -20°C до 60°C (зберігання)
Габарити	: 62,0 мм (ширина) x 23,5 мм (висота) x 90,0 мм (товщина)
Вага	: прибл. 65 г

Кріплення microSD

Тип виробу	: Кріплення для картки microSD
Операційне середовище	
Температура	: від -10°C до 40°C (робота)/ від -20°C до 65°C (зберігання)
Вологість	: 95% і нижче (робота)/85% і нижче (зберігання)
Габарити	: 25,0 мм (ширина) x 20,3 мм (висота) x 1,7 мм (товщина) (ручка: 2,2 мм)
Вага	: Прибл. 0,9 г (0,03 унції)

Дизайн і характеристики може бути змінено без повідомлення.

Предметный указатель

A

Автоспуск 21

B

Відеозйомка  18

Відтворення зображення

Індексне подання 23

Відеозаписи 15

Великий план 23

На телевізорі 32

Перегляд зображень 15

Використання меню 3

D

Дата й час  13, 31

Друк 34

Z

Записування звуку  25, 29

Зарядний пристрій 10, 45

Захист зображень **On** 28

Зйомка 14

I

Інструкція з експлуатації 12

K

Картка

Картка xD-Picture 11, 46

Картка microSD 12, 48

Кнопки зі стрілками 12

Кріплення microSD 12, 48

Картка microSD Card 12, 48

Картка microSDHC 12, 48

 MODE 18

L

Літій-іонний елемент живлення 10, 11, 45

M

Макрозйомка  20

Масштабування 19

Меню FUNC 22

Мова дисплея  13, 30

O

Обслуговування

PIXEL MAPPING 30

Догляд за камерою 45

P

Підключення

ПК 39

Принтер 34

Телевізор 32

Підсилення контрольного освітлення 21

Повертання зображень  28

Повідомлення про помилку 42

Природний колір 25

P

Редагування (нерухомі зображення)

Обрізання  28

Змінення розміру  28

Резервування друку (DPOF) 37

Режим **iAUTO** 17

Режим **P** 14

Режим **SCN** 17

Ремінець 10

Розмір зображення 24

C

Сигнал 31

Спалах

FILL IN 19

FLASH AUTO 19

FLASH OFF 19

REDEYE 19

Стиснення 24

Ступінь стиснення 24

У	
Увімкнення камери.....	13
	31

Ч	
Чутливість ISO.....	25

Я	
Яскравість	
Підсилення контрового освітлення.....	21
Корекція експозиції	20
Яскравість монітора	31

A	
AV-кабель.....	32

B	
BACKUP	30

C	
CUSTOM PRINT	35

D	
MODE	18

E	
EASY PRINT	34
ERASE	
Стирання окремого зображення	16
ALL ERASE	29
SEL.IMAGE	29

F	
FACE DETECT	26
FORMAT.....	30

I	
IMAGE QUALITY	24

M	
MEMORY FORMAT.....	30
MENU COLOR	31

O	
OLYMPUS Master 2	39

P	
PANORAMA.....	26
PictBridge	34
POWER SAVE.....	33

R	
RESET	27

S	
SILENT MODE	33
SLIDESHOW	28
SUPER Macro	20
SWITCH SHOOTING MODE	27

U	
USB-кабель.....	34, 39

V	
VIDEO OUT	32

W	
WB.....	25

OLYMPUS IMAGING EUROPA GMBH

Головний офіс: Wendenstrasse 14 – 18, 20097 Hamburg, Germany
Тел.: +49 40 - 23 77 3-0; факс: +49 40 - 23 07 61
Відділ доставки: Bredowstrasse 20, 22113 Hamburg, Germany
Для листів: Postfach 10 49 08, 20034 Hamburg, Germany

Технічна підтримка користувачів у Європі:

Відвідайте нашу домашню сторінку <http://www.olympus-europa.com>
або зателефонуйте на наш БЕЗКОШТОВНИЙ НОМЕР*: **00800 - 67 10 83 00**

для Австрії, Бельгії, Данії, Фінляндії, Франції, Німеччини, Люксембурга,
Нідерландів, Норвегії, Португалії, Іспанії, Швеції, Швейцарії, Великобританії.

* Будь ласка, врахуйте, що деякі (мобільні) телефонні служби/провайдери не дозволяють доступ або вимагають набору додаткового префікса для номерів +800.

Для всіх країн Європи, не включених в список, і у випадку, якщо ви не можете додзвонитися за вищенаведеним номером, скористайтеся такими ПЛАТНИМИ НОМЕРАМИ: **+49 180 5 - 67 10 83** або **+49 40 - 237 73 48 99**.

Наша служба технічної підтримки користувачів працює з 9.00 до 18.00 середньоевропейського часу (понеділок — п'ятниця).

Авторизовані сервісні центри

Ukraine: Україна ТОВ «Соніко Україна»,
м Київ, вул. Щусьова 10,
тел. (044) 251-29-70
Україна ТОВ «Крок-ТТЦ»,
м Київ, пр-т Маяковського, 26,
тел. (044) 459-42-55, 204-72-55