

# **OLYMPUS®**

ЦИФРОВАЯ ФОТОКАМЕРА

## **SP-600UZ**

### **Инструкция по эксплуатации**

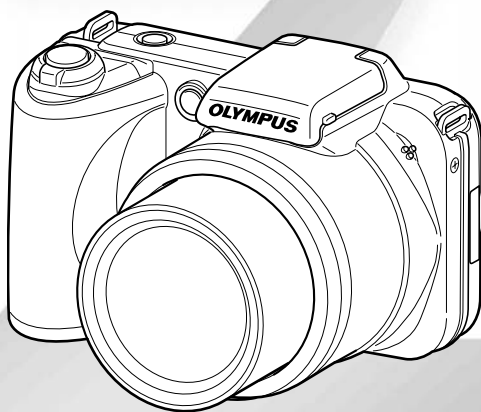

- Благодарим вас за приобретение цифровой фотокамеры компании Olympus. Для эффективного и правильного использования фотокамеры пожалуйста, внимательно прочитайте это руководство перед началом использования новой фотокамеры. Сохраните руководство, чтобы использовать его для справки в дальнейшем.
- Прикладное программное обеспечение и файл PDF с инструкцией по эксплуатации хранятся на встроенной памяти фотокамеры.
- Прежде чем делать важные фотографии, рекомендуется сделать несколько пробных, чтобы привыкнуть к новой фотокамере.
- В целях постоянного совершенствования своих изделий компания Olympus оставляет за собой право на обновление или изменение сведений, содержащихся в этом руководстве.

# Пункт 1

## Проверка содержимого коробки



Цифровая фотокамера



Крышка объектива и ремешок крышки объектива



Кабель USB



Ремешок фотокамеры



Четыре батарейки размера AA



Аудио-видео кабель

Прочие не показанные принадлежности: гарантийный талон  
Комплект поставки может различаться в зависимости от места приобретения.

# Пункт 2

## Подготовка фотокамеры

“Подготовка фотокамеры” (стр. 10)

# Пункт 3

## Съемка и воспроизведение изображений

“Съемка, просмотр и удаление” (стр. 14)

# Пункт 4

## Как пользоваться фотокамерой

“Настройки фотокамеры” (стр. 3)

# Пункт 5

## Печать

“Прямая печать (PictBridge)” (стр. 46)  
“Настройки печати (DPOF)” (стр. 49)

## Содержание

- Названия частей ..... 6
- Подготовка фотокамеры ..... 10
- Съемка, просмотр и удаление ..... 14
- Использование режимов съемки ..... 20
- Использование функций съемки ..... 25
- Меню для функций съемки ..... 29
- Меню для функций воспроизведения, редактирования и печати ..... 33
- Меню для других настроек фотокамеры ..... 39
- Печать ..... 46
- Советы по использованию ..... 51
- Приложение ..... 56

# Настройки фотокамеры

## Использование кнопок непосредственного перехода

Часто используемые функции можно активировать с помощью кнопок прямого доступа.

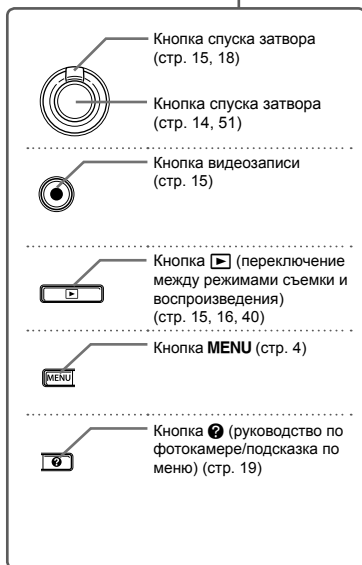
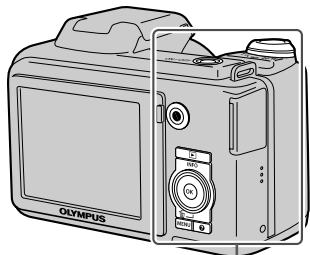

### Оперативная инструкция

Символы  $\Delta$   $\nabla$   $\triangleleft$   $\triangleright$ , отображаемые для выбора изображений и установок, указывают, что колесико регулятора необходимо использовать с помощью нажатия, а не поворота, разделы, относящиеся к колесу регулятора, приведены ниже.



### Колесико регулятора

$\Delta$  (вверх) /  
кнопка **INFO** (изменение режима  
отображения информации)  
(стр. 16, 18)

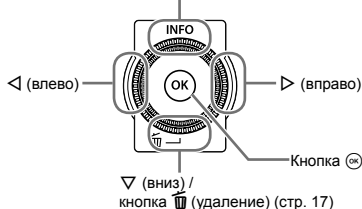

Оперативные инструкции, отображаемые внизу экрана, указывают на то, что следует использовать кнопку **MENU**, кнопку или рычаг зума.



Оперативная инструкция

# Использование меню

Используйте меню для изменения настроек фотокамеры, например для выбора режима съемки.

Нажмите кнопку **MENU**, чтобы открыть меню функций. Меню функций можно использовать для выбора цвета используемых функций съемки и воспроизведения, например, для выбора режима съемки.

## Съемка



Выберите опцию

Режим съемки

Меню функций

Меню [НАСТРОЙКА]

## Воспроизведение

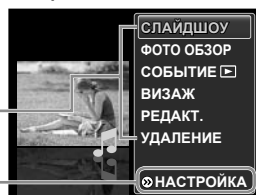

Используйте  $\Delta$ / $\nabla$ , чтобы выбрать меню и затем нажмите кнопку  $\odot$ .

**Для выбора режима съемки**  
Используйте  $\triangleleft$ / $\triangleright$ , чтобы выбрать режим съемки и затем нажмите кнопку  $\odot$ .

**Для выбора меню функций**  
С помощью  $\Delta$ / $\nabla$  выберите меню, а с помощью  $\triangleleft$ / $\triangleright$  выберите ту или иную опцию меню. Нажмите кнопку  $\odot$ , чтобы выбрать меню функций.

В меню [НАСТРОЙКА] можно управлять различными функциями фотокамеры, в том числе функциями съемки и воспроизведения, которые не отображаются в меню функций, а также задавать другие настройки, например, дату, время и режим отображения информации на экране.

### 1 Выберите [НАСТРОЙКА] и затем нажмите кнопку $\odot$ .

- Открывается меню [НАСТРОЙКА].

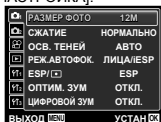

### 2 Нажмите $\triangleleft$ , чтобы выделить вкладки страниц. С помощью $\Delta$ / $\nabla$ выберите вкладку нужной вам страницы и нажмите $\triangleright$ .

Вкладка страницы

Подменю 1

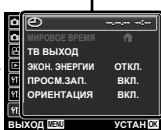
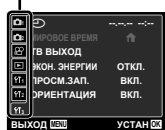

### 3 С помощью $\Delta$ / $\nabla$ выберите нужное вам подменю 1 и затем нажмите кнопку $\odot$ .

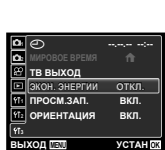

Подменю 2

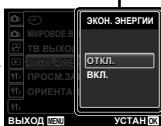

### 4 С помощью $\Delta$ / $\nabla$ выберите нужное вам подменю 2 и затем нажмите кнопку $\odot$ .

- После выполнения настройки отображение возвращается к предыдущему экрану.

⚠ Могут быть дополнительные операции. "Установки меню" (стр. 29 по 45)

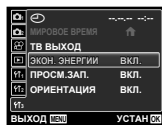

### 5 Нажмите кнопку MENU для завершения выполнения настройки.

⚠ Некоторые функции в определенных режимах съемки использовать нельзя. В этих случаях после выполнения настройки отображается следующее сообщение.

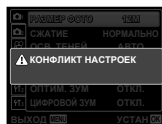

# Указатель меню

## Меню для функций съемки

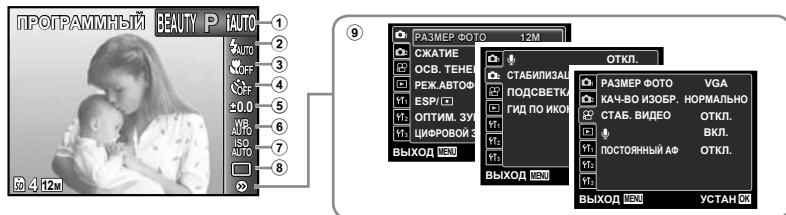

- |   |                                  |         |   |                         |                      |                       |                     |         |
|---|----------------------------------|---------|---|-------------------------|----------------------|-----------------------|---------------------|---------|
| 1 | Режим съемки                     |         | 7 | ISO                     | стр. 27              | ОПТИМ. ЗУМ            | стр. 31             |         |
|   | <b>P</b> (ПРОГРАММНЫЙ).....      | стр. 14 |   | 8                       | Серийная съемка..... | стр. 28               | ЦИФРОВОЙ ЗУМ        | стр. 31 |
|   | <b>iAUTO</b> (iAUTO).....        | стр. 20 | 9 | ⊗ (НАСТРОЙКА)           |                      |                       | ⊗ (Фотоснимки)..... | стр. 31 |
|   | <b>SCN</b> (СЮЖЕТ. ПРОГ.) ...    | стр. 20 |   | РАЗМЕР ФОТО             | стр. 29              | ⊗ (Видеозаписи) ..... | стр. 31             |         |
|   | <b>MAGIC</b> (ВОЛШЕБ ФИЛЬТР) ... | стр. 21 |   | (Фотоснимки).....       | стр. 29              | СТАБИЛИЗАЦИЯ          |                     |         |
|   | <b>M</b> (ПАНОРАМА).....         | стр. 22 |   | РАЗМЕР ФОТО             |                      | (Фотоснимки)/         |                     |         |
|   | <b>BEAUTY</b> (BEAUTY).....      | стр. 24 |   | (Видеозаписи).....      | стр. 29              | СТАБ. ВИДЕО           |                     |         |
| 2 | Вспышка.....                     | стр. 25 |   | СЖАТИЕ (Фотоснимки) ... | стр. 29              | (Видеозаписи) .....   | стр. 32             |         |
| 3 | Макро.....                       | стр. 25 |   | КАЧ-ВО ИЗОБР.           |                      | ПОСТОЯННЫЙ АФ .....   | стр. 32             |         |
| 4 | Таймер автоспуска.....           | стр. 26 |   | (Видеозаписи) .....     | стр. 29              | ПОДСВЕТКА АФ.....     | стр. 32             |         |
| 5 | Компенсация экспозиции.....      | стр. 26 |   | ОСВ. ТЕНЕЙ.....         | стр. 30              | ГИД ПО ИКОНКАМ.....   | стр. 32             |         |
| 6 | Баланс белого.....               | стр. 27 |   | РЕЖ.АВТОФОК.....        | стр. 30              |                       |                     |         |
|   |                                  |         |   | ESP/.....               | стр. 30              |                       |                     |         |

## Меню для функций воспроизведения, редактирования и печати

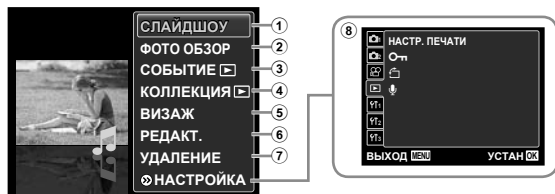

- |   |                 |         |   |                    |         |   |         |
|---|-----------------|---------|---|--------------------|---------|---|---------|
| 1 | СЛАЙДШОУ.....   | стр. 33 | 6 | РЕДАКТ.....        | стр. 36 | ⊗ (Поворот).....                        | стр. 38 |
| 2 | ФОТО ОБЗОР..... | стр. 33 | 7 | УДАЛЕНИЕ.....      | стр. 37 | ⊗ (Добавление звука к фотоснимкам)..... | стр. 38 |
| 3 | СОБЫТИЕ.....    | стр. 34 | 8 | ⊗ (НАСТРОЙКА)      |         |   |         |
| 4 | КОЛЛЕКЦИЯ.....  | стр. 34 |   | НАСТР. ПЕЧАТИ..... | стр. 38 |   |         |
| 5 | ВИЗАЖ.....      | стр. 35 |   | О-т (Защита).....  | стр. 38 |   |         |

## Меню для других настроек фотокамеры

- |   |                     |         |   |                     |         |
|---|---------------------|---------|---|---------------------|---------|
| 1 | ⊗ (Настройки 1)     |         | 3 | ⊗ (Настройки 3)     |         |
|   | ВСТР./SD.....       | стр. 39 |   | ИМЯ ФАЙЛА.....      | стр. 41 |
|   | ФОРМАТ.....         | стр. 39 |   | PIXEL MAPPING.....  | стр. 42 |
|   | ВОССТАНОВЛЕНИЕ..... | стр. 39 |   | IS (Монитор).....   | стр. 42 |
|   | ⊗ КОПИРОВАТЬ.....   | стр. 39 | 3 | ⊗ (Настройки 3)     |         |
|   | ⊗ (Язык).....       | стр. 39 |   | ⊗ (Дата/время)..... | стр. 42 |
|   | СБРОС.....          | стр. 40 |   | МИРОВОЕ ВРЕМЯ.....  | стр. 43 |
|   | USB СОЕДИНЕНИЕ..... | стр. 40 |   | ТВ ВЫХОД.....       | стр. 43 |
| 2 | ⊗ (Настройки 2)     |         |   | ЭКОН. ЭНЕРГИИ.....  | стр. 45 |
|   | ⊗ ВКЛ.....          | стр. 40 |   | ПРОСМ.ЗАП.....      | стр. 45 |
|   | СОХР. НАСТР.....    | стр. 40 |   | ОРИЕНТАЦИЯ.....     | стр. 45 |
|   | НАСТР. ВКЛ.....     | стр. 40 |   |                     |         |





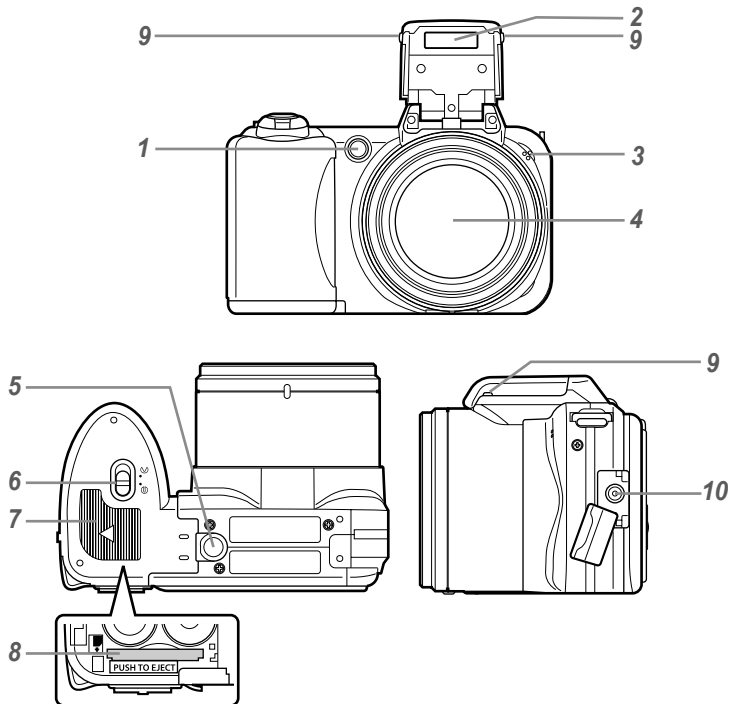

# Названия частей

## Фотокамера

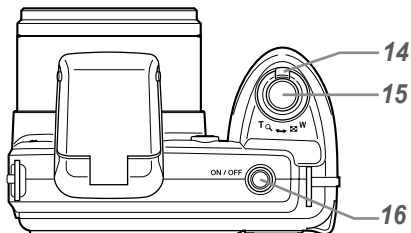
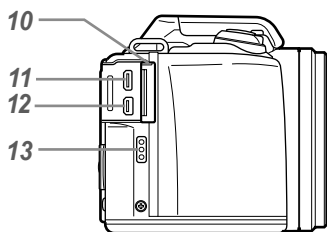
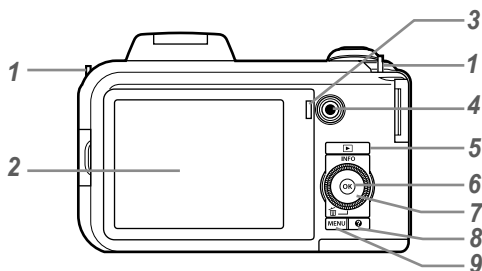

- |   |   |
|---|---|
| <b>1</b> Лампочка таймера автоспуска/<br>Подсветка АФ.....стр. 26, 32 | <b>7</b> Крышка отсека аккумулятора/<br>карты .....стр. 10      |
| <b>2</b> Вспышка .....стр. 25   | <b>8</b> Слот для карты .....стр. 13                            |
| <b>3</b> Микрофон .....стр. 31, 38                                    | <b>9</b> Рычажок вспышки<br>(для поднятия вспышки) .....стр. 25 |
| <b>4</b> Объектив .....стр. 56  | <b>10</b> Гнездо DC-IN  |
| <b>5</b> Гнездо для штатива   |   |
| <b>6</b> Замок отсека аккумулятора/<br>карты .....стр. 10             |   |



- 1 Ушко для ремешка .....стр. 10
- 2 Монитор .....стр. 8, 14, 42, 51
- 3 Световой индикатор
- 4 Кнопка видеозаписи .....стр. 15
- 5 Кнопка  (переключение между режимами съемки и воспроизведения).....стр. 15, 16, 40
- 6 Кнопка  (OK) .....стр. 3
- 7 Колесико регулятора.....стр. 3
  - Кнопка **INFO** (изменение режима отображения информации).....стр. 16, 18
  - Кнопка  (удаление).....стр. 17

- 8 Кнопка  (руководство по фотокамере/ подсказка по меню).....стр. 19
- 9 Кнопка **MENU** .....стр. 3, 4
- 10 Крышка разъема..... стр. 11, 44, 46
- 11 Микро разъем HDMI .....стр. 44
- 12 Универсальный разъем.....стр. 11, 44, 46
- 13 Динамик
- 14 Рычаг зума .....стр. 15, 18
- 15 Кнопка спуска затвора .....стр. 14, 51
- 16 Кнопка **ON/OFF** .....стр. 12, 14

Дисплей режима съемки

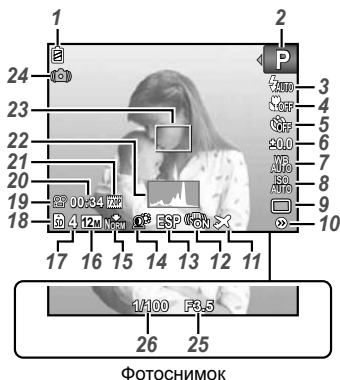

- |  |   |
|--|---|
| <b>1</b> Проверка батареи .....стр. 10, 52   | <b>15</b> Сжатие (фотоснимки).....стр. 29, 58                         |
| <b>2</b> Режим съемки.....стр. 14, 20  | <b>16</b> Размер изображения (фотоснимки) .....стр. 29, 58            |
| <b>3</b> Вспышка.....стр. 25   | <b>17</b> Количество сохраняемых фотоснимков (фотоснимки).....стр. 14 |
| Готовность вспышки/зарядка вспышки .....стр. 51                                      | <b>18</b> Текущая память .....стр. 57                                 |
| <b>4</b> Режим макро/супер-макро .....стр. 25  | <b>19</b> Значок видеозаписи .....стр. 15                             |
| <b>5</b> Таймер автоспуска .....стр. 26  | <b>20</b> Оставшееся время записи (видеозаписи) .....стр. 15          |
| <b>6</b> Компенсация экспозиции .....стр. 26   | <b>21</b> Размер изображения (видеозаписи) .....стр. 29               |
| <b>7</b> Баланс белого .....стр. 27  | <b>22</b> Гистограмма.....стр. 16                                     |
| <b>8</b> ISO .....стр. 27  | <b>23</b> Визирная метка АФ .....стр. 14                              |
| <b>9</b> Серийная съемка .....стр. 28  | <b>24</b> Предупреждение о дрожании фотокамеры                        |
| <b>10</b> Меню [НАСТРОЙКА] .....стр. 4, 5  | <b>25</b> Значение апертуры .....стр. 14                              |
| <b>11</b> Мировое время.....стр. 43  | <b>26</b> Скорость затвора .....стр. 14                               |
| <b>12</b> Стабилизация (фотоснимки)/Цифровая стабилизация (видеозапись) .....стр. 32 |   |
| <b>13</b> Фотометрия.....стр. 30   |   |
| <b>14</b> Технология осветления теней .....стр. 30                                   |   |



## Дисплей режима воспроизведения

- Нормальный режим отображения

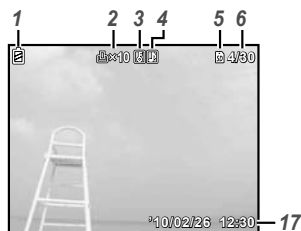

ФОТОСНИМОК



Видеозапись

- Подробный режим отображения

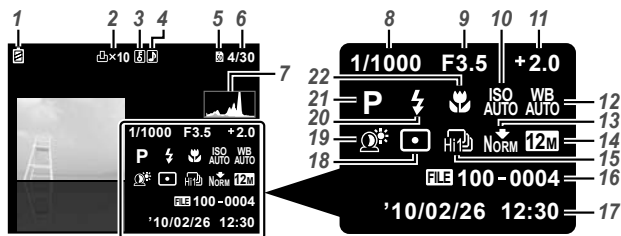

- |    |   |                  |    |                                    |                  |
|----|---|------------------|----|------------------------------------|------------------|
| 1  | Проверка батареи                                  | .....стр. 10, 52 | 12 | Баланс белого                      | .....стр. 27     |
| 2  | Настройки печати/количество экземпляров           | .....стр. 49, 48 | 13 | Сжатие (фотоснимки)                | .....стр. 29, 58 |
| 3  | Защита  | .....стр. 38     |    | Качество изображения (видеозаписи) | .....стр. 29, 58 |
| 4  | Запись звука                                      | .....стр. 31, 38 | 14 | Размер изображения                 | .....стр. 29, 58 |
| 5  | Текущая память                                    | .....стр. 57     | 15 | Серийная съемка                    | .....стр. 28     |
| 6  | Номер кадра/общее количество снимков (фотоснимки) | .....стр. 16     | 16 | Номер файла                        |                  |
|    | Истекшее время/общее время записи (видеозаписи)   | .....стр. 17     | 17 | Дата и время                       | .....стр. 12     |
| 7  | Гистограмма                                       | .....стр. 16     | 18 | Экспозамер                         | .....стр. 30     |
| 8  | Скорость затвора                                  | .....стр. 14     | 19 | Технология осветления теней        | .....стр. 30     |
| 9  | Значение апертуры                                 | .....стр. 14     | 20 | Вспышка                            | .....стр. 25     |
| 10 | ISO   | .....стр. 27     | 21 | Режим съемки                       | .....стр. 14, 20 |
| 11 | Компенсация экспозиции                            | .....стр. 26     | 22 | Макро                              | .....стр. 25     |

# Подготовка фотокамеры

## Прикрепление ремешка фотокамеры и крышки объектива

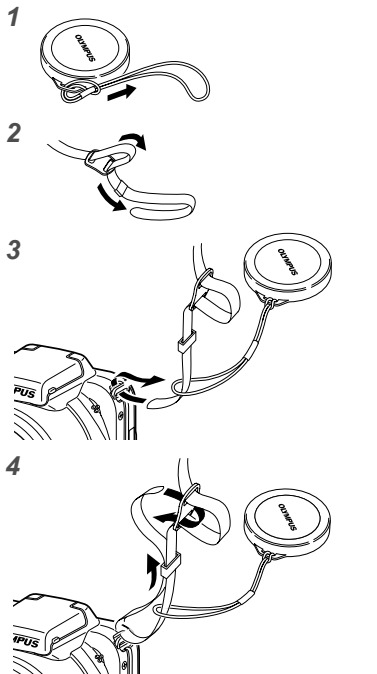

- Точно так же присоедините ремешок и к другому ушку.

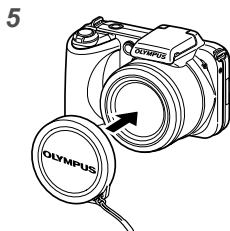

- ! Надежно затяните ремешок, чтобы он не соскользнул.

## Установка аккумулятора

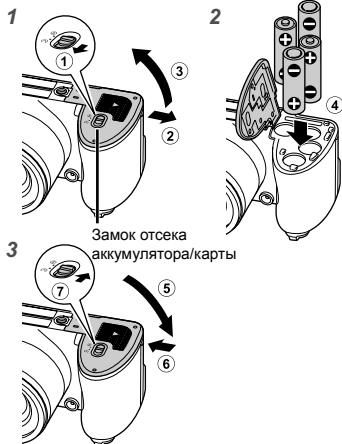

Замок отсека аккумулятора/карты

- Сдвиньте фиксатор отсека аккумулятора/карты из положения  $\ominus$  в  $\omin�$  и убедитесь, чтобы крышка отсека аккумулятора/карты надежно зафиксирована (7). В противном случае крышка отсека аккумулятора/карты может открыться во время съемки, и аккумуляторы могут выпасть, что приведет к потере снимка.
- ! Относительно пригодных для использования типов аккумуляторов см. раздел "Аккумулятор" (стр. 56). При использовании перезаряжаемых батареек зарядите их.
- ! Прежде чем открывать крышку отсека аккумулятора/карты, выключите фотокамеру.
- ! При использовании фотокамеры обязательно закрывайте крышку отсека аккумулятора/карты.

## При замене батареек

Замените аккумулятор, когда появится показанное ниже сообщение об ошибке.

Мигает красным



Верхний левый угол монитора



Сообщение об ошибке

## Настройка фотоаппарата

Подключите фотоаппарат к компьютеру и выполните настройку.

### Требования к системе

Windows XP (SP2 или более поздняя версия)/Windows Vista/Windows 7

При использовании системы, отличающейся от указанной выше, или при отсутствии компьютера см. раздел "Настройка даты, времени и часового пояса" (стр. 12)

## 1 Подсоедините фотокамеру к компьютеру.

Откройте крышку разъема по стрелке.

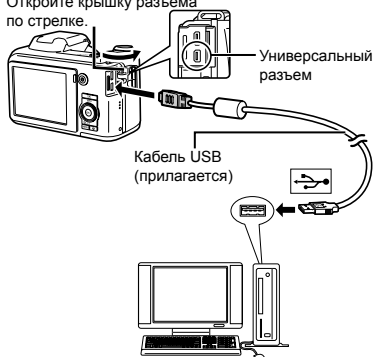

### Настройка фотокамеры

Автоматическая установка даты и времени фотокамеры, временной зоны и языка отображения; установка инструкции по эксплуатации фотокамеры и программного обеспечения для компьютера (ib).

- ❗ Не устанавливайте карты памяти SD/SDHC до выполнения настройки фотокамеры.
- ❗ Не форматируйте внутреннюю память до завершения настройки фотокамеры. Это может привести к удалению данных инструкции по эксплуатации фотокамеры и программного обеспечения компьютера (ib), которые хранятся на внутренней памяти.
- ❗ Убедитесь, что Ваш компьютер соответствует следующим требованиям к системе:  
Windows XP (SP2 или более поздняя версия)/  
Windows Vista/Windows 7

- ❗ Относительно подробностей об использовании программного обеспечения для компьютера (ib) обратитесь к справочному руководству программного обеспечения для компьютера (ib).

## 2 Выберите и выполните операцию "OLYMPUS Camera Initialization" (Настройка фотокамеры), которая отображается на экране компьютера при распознавании фотокамеры компьютером.

- ❗ Если на экране фотоаппарата ничего не отображается даже после подключения его к компьютеру, возможно, в нем села батарейка. В таком случае, отключите фотоаппарат, замените батарею на новую и снова подключите.
- ❗ Даже если на компьютере есть USB-порты, безупречная работа не гарантируется в следующих случаях.
  - Компьютеры с портами USB, установленными с использованием карты расширения и т.д.
  - Компьютеры, не имеющие ОС заводской установки или самодельные компьютеры
- ❗ Дважды щелкните по значку для накопителя фотокамеры (съемному диску), а затем выполните операцию CameraInitialSetup.exe для запуска настройки фотокамеры.

## 3 Следуйте инструкциям на экране компьютера и выполните настройку фотокамеры.

При использовании компьютера с системой, отличной от Windows XP (SP2 или более поздняя версия)/Windows Vista/Windows 7

PDF-файл инструкции по эксплуатации можно сохранить на компьютере с помощью следующей процедуры.

- Подсоедините фотокамеру к компьютеру и скопируйте файл PDF с инструкцией по эксплуатации на Вашем языке в папку "Manual" во внутренней памяти фотокамеры.

## Настройка даты, времени и часового пояса

Установленные в этом разделе дата и время сохраняются для присвоения названий файлам изображений, печати даты и других данных.

### 1 Нажмите кнопку ON/OFF для включения фотокамеры.

- Если дата и время не установлены, отобразится экран установки даты и времени.



Экран установки даты и времени

### 2 Используйте $\Delta$ $\nabla$ , чтобы выбрать год для пункта [Г].

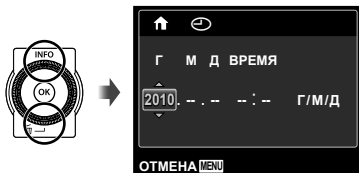

### 3 Нажмите $\triangleright$ , чтобы сохранить установку для пункта [Г].

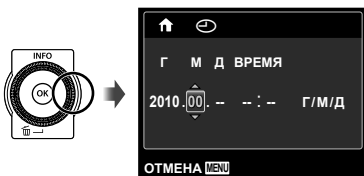

### 4 Аналогично действиям пунктов 2 и 3 используйте $\Delta$ $\nabla$ $\triangleleft$ $\triangleright$ и кнопку $\odot$ , чтобы установить [М] (месяц), [Д] (число), [ВРЕМЯ] (часы и минуты) и [Г/М/Д] (порядок отображения даты).

- ! Для выполнения точной настройки времени нажмите кнопку  $\odot$  в момент, когда прозвучит сигнал точного времени 00 секунд.
- ! Для изменения даты и времени регулируйте настройку из меню. ( $\odot$ ) (Дата/время) (стр. 42)

### 5 Используйте $\triangleleft$ $\triangleright$ для выбора временной зоны [ $\uparrow$ ], а затем нажмите кнопку $\odot$ .

- С помощью  $\Delta$   $\nabla$  можно включить или выключить переход на летнее время ([ЛЕТО]).



- ! Это меню можно использовать для изменения выбранного часового пояса. ([МИРОВОЕ ВРЕМЯ]) (стр. 43)

## Изменения языка отображения

Можно выбрать язык для меню и сообщений об ошибках, отображаемых на мониторе.

### 1 Откройте меню [НАСТРОЙКА].

! "Использование меню" (стр. 4)

### 2 С помощью $\Delta$ $\nabla$ выберите закладку $\text{M}$ (Настройки 1) и затем нажмите $\triangleright$ .

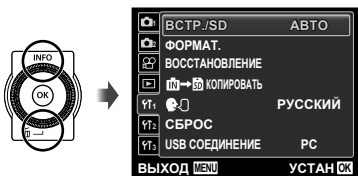

### 3 Используйте $\Delta$ $\nabla$ для выбора положения [OK] и нажмите кнопку $\text{OK}$ .

### 4 Используйте $\Delta$ $\nabla$ $\triangleleft$ $\triangleright$ для выбора Вашего языка и нажмите кнопку $\text{OK}$ .

### 5 Нажмите кнопку MENU.

## Вставка карты памяти SD/SDHC (приобретается отдельно)

! Используйте с этой фотокамерой только карты памяти SD/SDHC. Не вставляйте карт памяти ни каких других типов. "Использование карты памяти SD/SDHC" (стр. 57)

! Хотя фотокамера может сохранять изображения во встроенной памяти, для сохранения снимков можно также использовать карты памяти SD/SDHC (приобретаются отдельно).

1

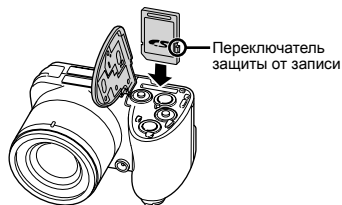

! Ровно вставьте карту памяти, пока она не защелкнется на месте.

! Не прикасайтесь руками к области контактов.

2

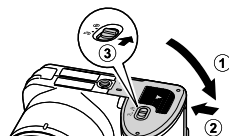

! "Количество сохраняемых снимков (фотоснимки)/Оставшееся время записи (видео) во внутренней памяти и на картах памяти SD/SDHC" (стр. 58)

## To remove the SD/SDHC memory card

1

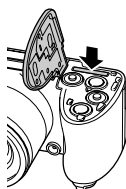

2

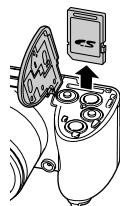

! Нажимайте на карту до тех пор, пока не послышится щелчок и она немного не выдвинется, а затем извлеките карту.



# Съемка, просмотр и удаление

## Съемка с оптимальным значением апертуры и скоростью затвора (Режим P)

В этом режиме активируются автоматические установки параметров съемки, но в то же время допускаются изменения разнообразных функций меню съемки, например, коррекции экспозиции, баланса белого и т.д. по необходимости.

**1** Снимите крышку объектива.

**2** Нажмите кнопку ON/OFF для включения фотокамеры.



Количество сохраняемых фотоснимков (стр. 58)

Монитор  
(Экран режима ожидания)

- ❗ Если режим **P** не отображается, нажмите кнопку **MENU** для отображения экрана меню функций, а затем установите меню съемки на **P**.  
"Использование меню" (стр. 4)



- ❗ Нажмите кнопку **ON/OFF** снова, чтобы выключить фотокамеру.

**3** Держите фотокамеру в руках и скомпонуйте снимок.



Горизонтальный захват



Вертикальный захват

- ❗ Во время съемки следите за тем, чтобы вспышка не была загорожена пальцами и т.п.

**4** Нажмите кнопку спуска затвора наполовину вниз для фокусировки на объекте.

- Когда фотокамера сфокусируется на объекте, экспозиция блокируется (отображаются скорость затвора и значение апертуры), и визирная метка АФ меняет цвет на зеленый.
- Если визирная метка АФ мигает красным, фотокамера не смогла выполнить фокусировку. Попробуйте выполнить фокусировку еще раз.

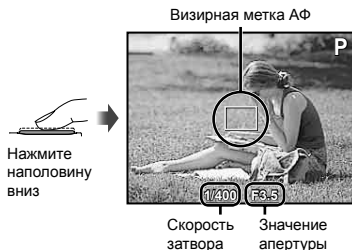

- ❗ "Фокусировка" (стр. 53)

- 5** Для выполнения съемки плавно нажмите кнопку спуска затвора полностью вниз, стараясь при этом не трести фотокамеру.



Экран обзора изображений

### Для просмотра снимков во время съемки

Нажатие кнопки позволяет воспроизводить изображения. Чтобы вернуться к съемке, либо нажмите кнопку , либо нажмите кнопку затвора наполовину вниз.

## Видеосъемка

- 1** Нажмите кнопку видеозаписи для начала записи.

Оставшееся время записи (стр. 58)



Время записи

Во время записи горит красным

- ❗ Эффект установленного режима съемки можно использовать при видеосъемке (когда установлен режим **MAGIC**, режим или режим **BEAUTY**, съемка выполняется с установкой режима **P**).
- ❗ Звук также будет записываться.
- ❗ Во время записи звука можно использовать только цифровое увеличение. Для видеозаписи с оптическим увеличением установите опцию (видеозаписи) (стр. 31) в положение [ОТКЛ.].

- 2** Нажмите кнопку видеозаписи еще раз для остановки записи.

### Использование увеличения

Поворот рычаг зума регулирует диапазон съемки.

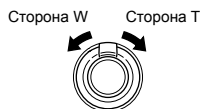

Полоса трансфокации



- ❗ Оптическое увеличение: 15x,
- Цифровое увеличение: 5x

**Съемка большего количества фотоснимков без уменьшения качества изображений**  
[ОПТИМ. ЗУМ] (стр. 31)

**Съемка большего количества фотоснимков**  
[ЦИФРОВОЙ ЗУМ] (стр. 31)

- ❗ Появление полосы трансфокации указывает состояние оптимального увеличения/цифрового увеличения.

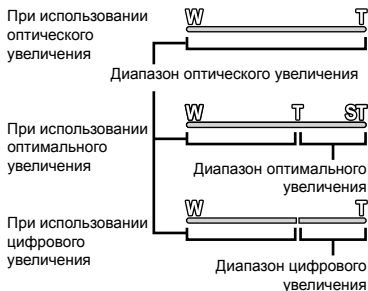

## Изменение отображения информации о съемке

Отображение экранной информации можно изменять для наилучшего соответствия ситуации, например, при необходимости четкого изображения на экране или для получения точной композиции при использовании отображения сетки.

### 1 Нажмите $\Delta$ (INFO).

- Отображаемая информация о съемке изменяется в приведенной ниже последовательности при каждом нажатии кнопки. "Дисплей режима съемки" (стр. 8)

Нормальное



Нет информации



Подробно



### Чтение гистограммы

Если пики слишком сильно заполняют рамку, изображение получится в основном белым.

Если пики слишком сильно заполняют рамку, изображение получится в основном черным.

Зеленая зона на гистограмме показывает распределение яркости относительно центра экрана.



## Просмотр изображений

### 1 Нажмите кнопку $\blacktriangleright$ .

Количество кадров/  
Общее количество снимков



Воспроизведение изображения



### 2 Поворачивайте колесико регулятора для выбора изображения.

- Это можно выполнить, нажимая  $\triangleleft \triangleright$ .

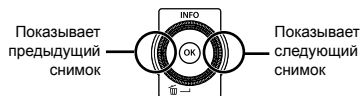

- ! Продолжайте поворачивать колесико регулятора для быстрого перемещения вперед или назад. Это можно выполнить, удерживая  $\triangleleft \triangleright$ .
- ! Можно изменять размер отображения снимка. "Индексный просмотр, просмотр крупным планом и индекс события" (стр. 18)

### Для воспроизведения звукозаписей

Для воспроизведения звука, записанного со снимком, выберите нужный снимок и нажмите кнопку  $\odot$ . На снимке, с которым был записан со звуком, отображается значок  $\text{D}$ .

- !  $\text{D}$  (Фотоснимки) (стр. 31)



Во время воспроизведения звука



**Для воспроизведения видеосъемки**  
Выберите видеозапись и нажмите кнопку .



Видеозапись

**Операции во время воспроизведения видеозаписи**







<b>Приостановка и возобновление воспроизведения</b>	Чтобы приостановить воспроизведение, нажмите кнопку  . Во время паузы, перемотки вперед или назад нажмите кнопку  , чтобы возобновить воспроизведение.
<b>Перемотка вперед</b>	Нажмите  , чтобы перемотать вперед. Снова нажмите  , чтобы увеличить скорость перемотки вперед.
<b>Перемещение в обратном направлении</b>	Нажимайте  для перемотки в обратном направлении. Скорость перемотки назад возрастает с каждым нажатием  .
<b>Регулировка громкости</b>	Поворачивайте колесико регулятора или используйте   для регулировки громкости.





**Операции во время паузы воспроизведения**



Во время паузы

<b>Начало/конец видеозаписи</b>	Используйте  , чтобы перейти к первому кадру или нажмите  , чтобы перейти к последнему кадру.
<b>Перемотка вперед и назад по одному кадру<sup>1</sup></b>	Поворачивайте колесико регулятора для перемещения вперед или назад на один кадр. Продолжайте поворачивать колесико регулятора для непрерывного перемещения вперед или назад.
<b>Возобновление воспроизведения</b>	Чтобы возобновить воспроизведение, нажмите кнопку  .

**Для управления с помощью  **

<sup>1</sup> Нажмите  или , чтобы выполнить перемотку на один кадр вперед или назад за одно нажатие. Удерживайте кнопку  или  нажатой, чтобы перемотка вперед или назад была непрерывной.

**Для остановки воспроизведения видеосъемки**

Нажмите кнопку MENU.

**Удаление изображений во время воспроизведения (Удаление одного снимка)**

**1** Откройте снимок, который вы хотите стереть и нажмите .



**2** Нажмите  , чтобы выбрать опцию [УДАЛЕНИЕ], и нажмите кнопку .

 [УДАЛ.ВСЕ] (стр. 37) и [ВЫБ. ФОТО] (стр. 37) можно использовать для удаления нескольких снимков за одну операцию.

## Индексный просмотр, просмотр крупным планом и индекс события

Индексный просмотр позволяет быстро выбирать нужное изображение. Просмотр крупным планом (с увеличением до 10х) позволяет проверить детали изображения. Для индекса события<sup>11</sup> изображения группируются по датам съемки, и можно показать характерное изображение для события.

<sup>11</sup> Изображения с различными датами можно сгруппировать в одинаковое событие, используя программное обеспечение для компьютера (ib).

### 1 Поверните рычаг зума.

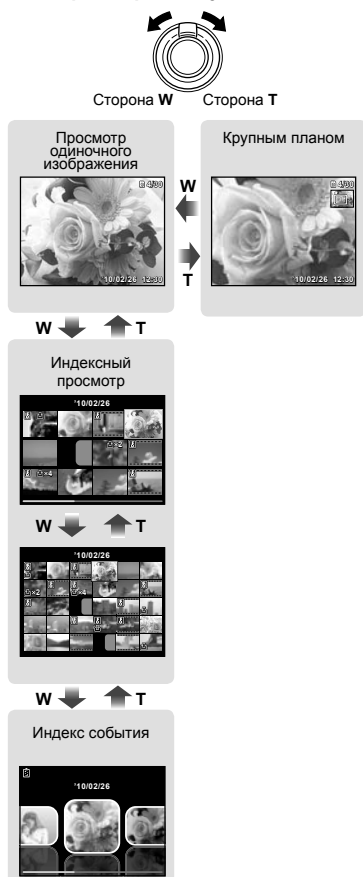

### Для выбора изображения при индексном просмотре

Используйте  $\Delta \nabla \langle \rangle$  для выбора изображения и нажмите кнопку  $\odot$  для отображения выбранного изображения в виде просмотра одиночного изображения.

### Для прокрутки изображения при просмотре крупным планом

Используйте  $\Delta \nabla \langle \rangle$  для перемещения области просмотра.

### Для выбора изображения в индексе события

Используйте  $\langle \rangle$  для выбора характерного изображения и нажмите кнопку  $\odot$ . Воспроизводятся изображения в выбранном событии.

## Изменение отображения информации об изображении

Можно изменить настройку информации о съемке, отображаемой на экране.

### 1 Нажмите $\Delta$ (INFO).

- Отображаемая информация об изображении изменяется в приведенной ниже последовательности при каждом нажатии кнопки.

Нормальное



Нет информации



Подробно



! "Чтение гистограммы" (стр. 16)

## Воспроизведение панорамных снимков

Панорамные снимки, которые были склеены вместе с помощью функции [АВТО] или [РУЧНАЯ], можно прокручивать для просмотра.

- ❗ "Создание панорамных изображений (Режим [AV])" (стр. 22)

### 1 Во время воспроизведения выберите панорамный снимок.

- ❗ "Просмотр изображений" (стр. 16)



### 2 Нажмите кнопку [OK].



Текущая область просмотра

### Для управления воспроизведением панорамных снимков

**Приближение/Удаление:** Нажмите кнопку [OK] для паузы воспроизведения. Затем поверните рычаг зума, чтобы увеличить/уменьшить изображение.

**Направление воспроизведения:** Нажмите кнопку [OK] для паузы воспроизведения. Затем нажмите  $\Delta \nabla < \triangleright$ , чтобы прокрутить изображение в направлении нажатой кнопки.

**Пауза:** Нажмите кнопку [OK].

**Возобновление кадрового просмотра:** Нажмите кнопку [OK].

**Прекращение просмотра:** Нажмите кнопку MENU.

## Использование подсказок по меню

Если нажать кнопку [?] при выполнении настроек с использованием Воспроизведения или меню [НАСТРОЙКА], откроется описание выбранной опции.

- ❗ "Использование меню" (стр. 4)

## Использование руководства по фотокамере

Используйте руководство по фотокамере для поиска операций фотокамеры.

### 1 Нажмите кнопку [?] на экране режима ожидания или экране воспроизведения.



Подменю 2	Применение
Поиск	Можно выполнять поиск функций или операционных методов по условию или цели съемки.
Сведен. о фотоаппарате	Приводится информация относительно рекомендуемых функций и основных операционных методов для фотокамеры.
История	Можно выполнять поиск из истории съемки.
Сообщение	Можно просматривать сообщения с фотокамеры.

### 2 Используйте $\Delta \nabla$ , чтобы выбрать нужный элемент, и нажмите кнопку [OK], чтобы подтвердить выбор.

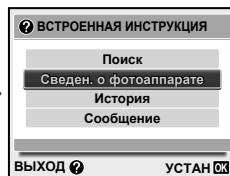
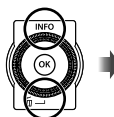

- Следуйте экранным инструкциям для поиска нужного содержания.



# Использование режимов съемки

Для изменения режима съемки

- Режим изображения (P, iAUTO, SCN, MAGIC, BEAUTY) можно изменять с помощью функционального меню. "Использование меню" (стр. 4)

## Съемка с автоматическими установками (Режим iAUTO)

Это автоматический режим, в котором фотокамера сама выбирает наиболее подходящий режим для съемки объекта. В этом режиме достаточно просто нажать кнопку спуска затвора, чтобы сделать снимок с использованием оптимальных настроек для данной сцены. В режиме iAUTO можно выбирать установки меню съемки, однако измененная установка не отражается на реальном снимке.

### 1 Выберите режим съемки iAUTO.

Значок меняется в зависимости от сцены, которую автоматически выбирает фотокамера.



- В некоторых случаях фотокамера не может выбрать желаемый режим съемки.
- Когда фотокамера не может определить, какой режим является оптимальным, выбирается режим P.

## Использование наилучшего режима для сцены съемки (Режим SCN)

### 1 Выберите режим съемки SCN.



### 2 Нажмите $\nabla$ , чтобы войти в подменю.



### 3 С помощью $\triangleleft \triangleright$ выберите режим и затем нажмите кнопку $\odot$ для подтверждения.



Значок, который обозначает выбранный режим съемки сцены

- ❗ В режимах **SCN** предварительно заданы оптимальные параметры съемки для тех или иных сюжетов. Поэтому в этих режимах нельзя изменить некоторые настройки.

Вариант	Применение
👤 ПОРТРЕТ/ 🌄 ЛАНДШАФТ/ 🌃 НОЧ. СЪЕМКА*/ 🌃 НОЧЬ+ПОРТРЕТ*/ 🏃 СПОРТ/ 🏠 В ПОМЕЩЕНИИ/ 🕯 СВЕЧА*/ 📷 АВТОПОРТРЕТ/ 🌅 ЗАКАТ*/ 🌅 ФЕЙЕРВЕРК*/ 🍴 КУЛИНАРИЯ/ 📄 ДОКУМЕНТЫ/ 🏖 ПЛЯЖ И СНЕГ/ 🐾 ЖИВОТНЫЕ	Фотокамера сделает снимок с использованием оптимальных установок, соответствующих условиям съемки сцены.

- \*1 Если объект затемнен, подавление шума включается автоматически. Это приблизительно в два раза увеличивает время съемки, в течение которого делать другие снимки невозможно.

### Съемка движущихся объектов, например, домашних животных (Режим [🐾 ЖИВОТНЫЕ])

- Выберите с помощью кнопок <◀▶ режим [🐾 ЖИВОТНЫЕ] и нажмите кнопку [OK] для подтверждения.
- Удерживайте фотокамеру так, чтобы метка АФ была совмещена с объектом съемки и нажмите кнопку [OK].
  - После распознавания объекта камера будет автоматически отслеживать объект с помощью метки автофокусировки и непрерывно фокусироваться на нем. "Непрерывная фокусировка на объекте (Следящий АФ)" (стр. 30).

## Съемка со специальными эффектами (Режим MAGIC)

Выполните художественную обработку снимка, применив один из специальных эффектов.

### 1 Выберите режим съемки MAGIC.



### 2 Нажмите ▽, чтобы войти в подменю.



### 3 С помощью <◀▶ выберите режим и затем нажмите кнопку [OK] для подтверждения.



Значок, который обозначает выбранный режим **MAGIC**

Режим съемки	Вариант
ВОЛШЕБ ФИЛЬТР	① ПОП АРТ
	② ПИНХОЛ
	③ РЫБИЙ ГЛАЗ
	④ РИСУНОК

- ❗ В режимах **MAGIC** предварительно заданы оптимальные параметры съемки для тех или иных сюжетов. Поэтому в этих режимах нельзя изменить некоторые настройки.

## Создание панорамных изображений (Режим )





### 1 Выберите режим съемки .



### 2 Нажмите , чтобы войти в подменю.

### 3 С помощью выберите режим и затем нажмите кнопку для подтверждения.

Подменю 1	Применение
АВТО	Фотокамерой снимаются и комбинируются три кадра. Пользователь только компоует снимки таким образом, чтобы произошло наложение визирных меток и указателей, а фотокамера автоматически делает снимки.
РУЧНАЯ	Фотокамерой снимаются и комбинируются три кадра. Пользователь компоует снимки в соответствии с направляющей рамкой и вручную делает снимки.
РС	Снятые кадры комбинируются в панорамное изображение с помощью программного обеспечения для компьютера (ib).

-  Относительно подробностей об установке программного обеспечения для компьютера (ib) см. раздел "Настройка фотокамеры" (стр. 11).
-  При установке в положение [АВТО] или [РУЧНАЯ], опция [РАЗМЕР ФОТО] (стр. 29) фиксируется на [2М].
-  Фокус, экспозиция (стр. 26), положение зума (стр. 15) и опция баланс белого (стр. 27) фиксируются по первому кадру.
-  Вспышка (стр. 25) фиксируется в режиме  (ВСПЫШ.ВЫКЛ.).

## Фотосъемка в режиме [АВТО]

- ① Нажмите кнопку спуска затвора, чтобы выполнить съемку первого кадра.
- ② Немного переместите фотокамеру в направлении второго кадра.





Экран при комбинировании изображений слева направо



- ③ Медленно переместите фотокамеру, удерживая ее ровно, и остановите фотокамеру в том месте, где произойдет наложение указателя и визирной метки.

- Фотокамера автоматически сделает снимок.



-  Чтобы соединить только два снимка, перед съемкой третьего кадра нажмите кнопку .

- ④ Для съемки третьего кадра повторите действие ③.

- После выполнения съемки третьего кадра фотокамера автоматически обрабатывает кадры, и отображается скомбинированное панорамное изображение.
-  Для выхода из режима панорамной съемки без сохранения изображения нажмите кнопку **MENU**.
-  В случае, когда съемка не происходит автоматически, попробуйте опции [РУЧНАЯ] или [РС].

## Фотосъемка в режиме [РУЧНАЯ]

- 1 Используйте  $\triangleleft$   $\triangleright$  для выбора направления, в котором будут комбинироваться кадры.



- 2 Нажмите кнопку спуска затвора, чтобы выполнить съемку первого кадра.



1-ый кадр

- 3 Скомпонуйте следующий снимок так, чтобы область соединения 1 накладывалась на область соединения 2.



Объединение 2-го кадра

- 4 Нажмите кнопку спуска затвора, чтобы выполнить съемку второго кадра.

! Чтобы соединить только два снимка, перед съемкой третьего кадра нажмите кнопку  $\ominus$ .

- 5 Для съемки третьего кадра повторите действия 3 и 4.

• После выполнения съемки третьего кадра фотокамера автоматически обрабатывает кадры, и отображается скомбинированное панорамное изображение.

! Для выхода из режима панорамной съемки без сохранения изображения нажмите кнопку **MENU**.

## Фотосъемка в режиме [РС]

- 1 Используйте  $\triangle$   $\nabla$   $\triangleleft$   $\triangleright$  для выбора направления, в котором будут комбинироваться кадры.

- 2 Нажмите кнопку спуска затвора, чтобы выполнить съемку первого кадра, а затем скомпонуйте второй снимок.

Перед съемкой первого кадра



После съемки первого кадра

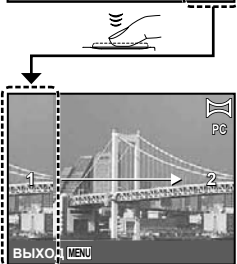

• После съемки первого кадра область с края дисплея, противоположного направлению съемки панорамы, очерчивается белой рамкой. Наводите фотокамеру для съемки последующего кадра так, чтобы он частично перекрывался с предыдущим кадром на мониторе.

- 3 Повторяйте действия шага 2 до тех пор, пока не будут сняты нужные кадры, а затем после завершения нажмите кнопку  $\odot$  или кнопку **MENU**.

! Панорамная съемка возможна максимально до 10 кадров.

! Относительно подробностей о выполнении панорамных снимков обращайтесь к справочному руководству программного обеспечения для компьютера (ib).

## **Выравнивание оттенка и текстуры кожи (Режим BEAUTY)**

Фотокамера находит лицо человека и перед съемкой кадра придает коже гладкость и полупрозрачность.

### **1 Выберите режим съемки BEAUTY.**



### **2 Направьте фотокамеру на объект. Проверьте рамку, появляющуюся вокруг лица, обнаруженного камерой, а затем нажмите кнопку затвора для выполнения снимка.**

- Сохраняются как исходное, так и отредактированное изображения.
- Если ретуширование невозможно, будет сохранен только исходный кадр.
- ⚠ Для некоторых объектов рамка может не появляться или для ее появления может потребоваться некоторое время. Кроме того, при съемке некоторых объектов эта функция не дает видимого эффекта.
- ⚠ [РАЗМЕР ФОТО] отредактированного изображения ограничен [5M] или меньше.



# Использование функций съемки

! "Использование меню" (стр. 4)

## Использование вспышки

Можно выбирать функции вспышки для наилучшего соответствия условиям.

### 1 Поднимите рычажок вспышки, чтобы открыть ее.

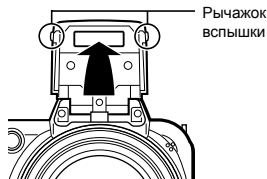

! При закрытой вспышке невозможно выполнить установку вспышки.

### Для выключения вспышки

Прижмите вспышку к фотокамере. Это приводит к установке в режим

(ВСПЫШ.ВЫКЛ.).

### 2 В меню функций съемки выберите опцию вспышки.



### 3 Используйте <D> для выбора варианта настройки и нажмите кнопку ОК, чтобы установить.

Вариант	Описание
ВСПЫШКА АВТ	Вспышка срабатывает автоматически при слабом освещении или съемке против света.
КР. ГЛАЗА	Срабатывает предварительная вспышка для уменьшения эффекта красных глаз на Ваших фотоснимках.
ЗАПОЛНЯЮЩАЯ	Вспышка срабатывает независимо от условий освещенности.
ВСПЫШ.ВЫКЛ.	Вспышка не срабатывает.

## Съемка крупным планом (Макро съемка)

Эта функция позволяет фотокамере выполнять фокусировку и съемку объектов на близком расстоянии.

### 1 В меню функций съемки выберите опцию макросъемки.



### 2 Используйте <D> для выбора варианта настройки и нажмите кнопку ОК, чтобы установить.

Вариант	Описание
ОТКЛ.	Режим макро отключен.
МАКРОСЪЕМКА	Позволяет выполнять съемку с расстояния 15 см <sup>1</sup> (180 см <sup>2</sup> ) до объекта.
СУПЕРМАКРО <sup>3</sup>	Позволяет выполнять съемку с расстояния 1 см до объекта.

<sup>1</sup> Когда увеличение находится в крайнем широкоугольном положении (W).

<sup>2</sup> Когда увеличение находится в крайнем телефотографическом положении (Т).

<sup>3</sup> Увеличение автоматически фиксируется.

! Невозможно установить вспышку (стр. 25) и трансфокатор (стр. 15) при выборе опции [SUПЕРМАКРО].

## Использование таймера автоспуска

После нажатия кнопки спуска затвора полностью вниз съемка выполняется после истечения временной задержки.

- 1 В меню функций съемки выберите опцию таймера автоспуска.



- 2 Используйте <Left><Right> для выбора варианта настройки и нажмите кнопку **OK**, чтобы установить.

Вариант	Описание
🕒 ОТКЛ.	Автоспуск отключен.
🕒 12 СЕК	Лампа таймера автоспуска включается приблиз. на 10 секунд, а затем мигает приблиз. 2 секунды, а после этого выполняется снимок.
🕒 2 СЕК	Лампа таймера автоспуска мигает приблизительно 2 секунды, затем выполняется съемка.

- 🗨 Съемка с автоспуском автоматически отменяется после одного снимка.

### Для отмены таймера автоспуска после начала его работы

Нажмите кнопку **MENU**.

## Регулировка яркости (Компенсация экспозиции)

Стандартную яркость (подходящую экспозицию), установленную фотокамерой на основании режима съемки (кроме режима **IAUTO**) можно отрегулировать ярче или темнее для получения нужного снимка.

- 1 В меню функций съемки выберите опцию компенсации экспозиции.

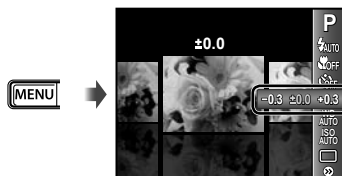

- 2 Используйте <Left><Right> для выбора нужной яркости изображения и нажмите кнопку **OK**.

## Регулировка баланса белого (Баланс белого)

Для получения более естественной цветопередачи выберите опцию баланса белого, наиболее подходящую для данного сюжета.

### 1 В меню функций съемки выберите опцию баланса белого.



### 2 Используйте <Left><Right> для выбора варианта настройки и нажмите кнопку <OK>, чтобы установить.

Вариант	Описание
WB АВТО	Фотокамера автоматически регулирует баланс белого в соответствии со сценой съемки.
	Для съемки вне помещения при чистом небе
	Для съемки вне помещения при облачном небе
	Для съемки при освещении лампами накаливания
	Для съемки при освещении флуоресцентными лампами дневного света (бытовыми осветительными приборами и т.п.)
	Для съемки при освещении флуоресцентными лампами нейтрального света (настольными лампами и т.п.)
	Для съемки при освещении флуоресцентными лампами белого света (офисными и т.п.)

## Выбор чувствительности ISO

❗ Сокращение International Organization for Standardization (Международная организация стандартизации). Стандарты ISO определяют чувствительность цифровых фотокамер и пленки в обозначениях вроде "ISO 100", которые используются для маркировки чувствительности.

❗ Меньшие значения ISO соответствуют более низкой чувствительности, и резкие снимки можно получить только в условиях хорошей освещенности. Большие значения обозначают большую чувствительность, соответственно съемку можно вести с короткой выдержкой даже в условиях плохой освещенности. Однако при высокой чувствительности на снимках появляется шум, который придает изображению зернистость.

### 1 В меню функций съемки выберите опцию настройки ISO.

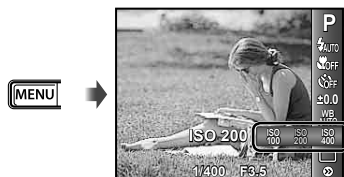

### 2 Используйте <Left><Right> для выбора варианта настройки и нажмите кнопку <OK>, чтобы установить.

Вариант	Описание
ISO АВТО	Фотокамера автоматически регулирует чувствительность в соответствии со сценой съемки.
HIGH ISO АВТО	Фотокамера автоматически настраивается на более высокую чувствительность по сравнению с опцией [ISO АВТО] для уменьшения размытости, вызванной сотрясанием фотокамеры и перемещением объекта.
Значение	Чувствительность ISO фиксируется на выбранном значении.

## Последовательная съемка (Drive)

Выполняется последовательная съемка изображений при удерживании вниз кнопки спуска затвора.

### 1 Выберите вариант съемки в меню функций съемки.



Вариант	Описание
	При каждом нажатии кнопки спуска затвора осуществляется съемка одного кадра.
	Выполняется съемка серии кадров с настройками фокусировки и яркости (экспозиции) и баланса белого, установленными для первого кадра.
	Последовательная съемка со скоростью, превышающей .
	Выполняется съемка серии кадров со скоростью 11,8 кадр/с.
	Выполняется съемка серии кадров со скоростью 15,5 кадр/с.

<sup>1</sup> Скорость съемки различается в зависимости от установок для опции "качества изображения" (стр. 29).

- ❗ При установке невозможно установить вспышку (стр. 25) в положение [КР. ГЛАЗА]. Кроме того при установке , или , вспышка фиксируется в положении [ВСПЫШ. ВЫКЛ.].
- ❗ [РАЗМЕР ФОТО] не более или меньше, когда он установлен на или , и или меньше, когда он установлен на . Чувствительность ISO зафиксирована на [ISO АВТО] в обоих случаях.
- ❗ Настройка или запись аудио при фотосъемке деактивирована во время съемки последовательных кадров.



## Меню для функций съемки

 Установки по умолчанию функции подсвечены в .

### Выбор качества изображения для неподвижных изображений [РАЗМЕР ФОТО/СЖАТИЕ]

 (Меню съемки 1) ► РАЗМЕР ФОТО/СЖАТИЕ

Доступные режимы съемки: **P** iAUTO **SCN** MAGIC  BEAUTY

Подменю 1	Подменю 2	Применение
РАЗМЕР ФОТО	12M (3968×2976)	Подходит для печати форматом А3.
	8M (3264×2448)	Подходит для печати в формате вплоть до А3.
	5M (2560×1920)	Подходит для печати форматом А4.
	3M (2048×1536)	Подходит для печати в формате вплоть до А4.
	2M (1600×1200)	Подходит для печати форматом А5.
	1M (1280×960)	Подходит для печати в формате открытки.
	VGA (640×480)	Подходит для просмотра снимков на телевизоре, отправки по e-mail и размещения в Интернет.
	16:9  (3968×2232)	Подходит для просмотра фото на широкоэкранных ТВ и для печати форматом А3.
СЖАТИЕ	16:9  (1920×1080)	Подходит для просмотра фото на широкоэкранных ТВ и для печати форматом А5.
	НАИЛУЧШЕЕ	Съемка с высоким качеством.
	НОРМАЛЬНО	Съемка с обычным качеством.

 “Количество сохраняемых снимков (фотоснимки)/Оставшееся время записи (видео) во внутренней памяти и на картах памяти SD/SDHC” (стр. 58)

### Выбор качества изображения для видеозаписи [РАЗМЕР ФОТО/КАЧ-ВО ИЗОБР.]

 (Меню видеосъемки) ► РАЗМЕР ФОТО/КАЧ-ВО ИЗОБР.

Доступные режимы съемки: **P** iAUTO **SCN** MAGIC  BEAUTY

Подменю 1	Подменю 2	Применение
РАЗМЕР ФОТО	720P VGA (640×480) QVGA (320×240)	Выберите качество изображения, основываясь на размере изображения и частоте кадров.
КАЧ-ВО ИЗОБР.	НАИЛУЧШЕЕ/ НОРМАЛЬНО	Выберите опцию [НАИЛУЧШЕЕ] для съемки с более высоким качеством изображения.

 При установке опции [РАЗМЕР ФОТО] в положение [QVGA] значение [КАЧ-ВО ИЗОБР.] фиксируется на [НАИЛУЧШЕЕ].

 “Количество сохраняемых снимков (фотоснимки)/Оставшееся время записи (видео) во внутренней памяти и на картах памяти SD/SDHC” (стр. 58)

## Подсветка объекта на фоне [ОСВ. ТЕНЕЙ]

(Меню съемки 1) ► ОСВ. ТЕНЕЙ

Доступные режимы съемки: **P iAUTO SCN MAGIC**  
**BEAUTY**

Подменю 2	Применение
АВТО	Эффект усиления подсветки применяется при съемке на затемненном фоне.
ОТКЛ.	Эффект не применяется.
ВКЛ.	Съемка с автоматическим усилением подсветки в более темных областях.

При установке в положение [ВКЛ.] опция [ESP/□] (стр. 30) автоматически фиксируется на [ESP].

## Выбор области фокусировки [РЕЖ.АВТОФОК.]

(Меню съемки 1) ► РЕЖ.АВТОФОК.

Доступные режимы съемки: **P iAUTO SCN MAGIC**  
**BEAUTY**

Подменю 2	Применение
ЛИЦА/ESP <sup>1</sup>	Фокусировка фотокамеры выполняется автоматически. (Если обнаружено лицо, оно заключается в белую рамку <sup>1</sup> ; при нажатии кнопки спуска затвора наполовину и выполненной фокусировке фотокамеры рамка становится зеленой <sup>2</sup> . Если лицо не обнаружено, фотокамера выбирает объект в рамке и выполняет автоматическую фокусировку.)
ТОЧ.ЗАМЕР	Фокусировка фотокамеры на объекте, отмеченном меткой АФ.
СЛЕДЯЩИЙ АФ	Камера автоматически отслеживает объект и непрерывно фокусируется на нем.

<sup>1</sup> Для некоторых объектов рамка может не появляться или для ее появления может потребоваться некоторое время.

<sup>2</sup> Если рамка мигает красным, фотокамера не может выполнить фокусировку. Попробуйте заново выполнить фокусировку на объекте.

## Непрерывная фокусировка на объекте (Следящий АФ)

- 1 Удерживайте фотокамеру так, чтобы метка АФ была совмещена с объектом съемки и нажмите кнопку .
  - 2 После распознавания объекта камера будет автоматически отслеживать объект с помощью метки автофокусировки и непрерывно фокусироваться на нем.
  - 3 Чтобы отменить слежение, нажмите кнопку .
- При съемке некоторых объектов, а также при некоторых условиях съемки камере не удается сфокусироваться на объекте или отследить его движение.
- Если камере не удалось отследить движение объекта, метка автофокусировки станет красной.
- При установке в положение [ВКЛ.] опция [ESP/□] (стр. 30) автоматически фиксируется на [ESP].

## Выбор диапазона измерения яркости [ESP/□]

(Меню съемки 1) ► ESP/□

Доступные режимы съемки: **P iAUTO SCN MAGIC**  
**BEAUTY**

Подменю 2	Применение
ESP	Выполняет съемку для получения сбалансированной яркости по всему экрану (Отдельно измеряет яркость в центральной и окружающих областях экрана).
(пято)	Выполняет съемку объекта в центре при наличии задней подсветки (Измеряет яркость в центре экрана).

- При установке в положение [ESP] центральная часть может выглядеть темной, когда выполняется съемка при сильной задней подсветке.
- (пято) может быть выбрана, когда [ОСВ. ТЕНЕЙ] установлен на [ОТКЛ.], или когда [РЕЖ.АВТОФОК.] установлен на [ТОЧ.ЗАМЕР].

### Съемка с увеличениями, превышающими оптическое увеличение, без уменьшения качества изображения [ОПТИМ. ЗУМ]

 (Меню съемки 1) ► ОПТИМ. ЗУМ

Доступные режимы съемки: **P iAUTO SCN MAGIC**  
 **BEAUTY**

Подменю 2	Применение
ОТКЛ.	Для увеличения при съемке используется оптическое увеличение.
ВКЛ.	Для увеличения во время съемки комбинируются оптическое увеличение и растягивание изображения. (Приблиз. 93x (макс.))

- ❗ Эта функция не будет уменьшать качество изображения, так как она не преобразовывает данные с меньшим количеством пикселей на данные с большим количеством пикселей.
- ❗ При установке в положение [ВКЛ.] опция [РАЗМЕР ФОТО] ограничена значением [8M] или ниже.
- ❗ Если функция [ЦИФРОВОЙ ЗУМ] включена [ВКЛ.], то эта настройка недоступна.
- ❗ Установка [ОПТИМ. ЗУМ] не доступна в режиме [SUПЕРМАКРО] (стр. 25).

### Съемка с увеличениями, превышающими оптическое увеличение [ЦИФРОВОЙ ЗУМ]



 (Меню съемки 1) ► ЦИФРОВОЙ ЗУМ

Доступные режимы съемки: **P iAUTO SCN MAGIC**  
 **BEAUTY**

Подменю 2	Применение
ОТКЛ.	Для увеличения во время съемки используется только оптическое увеличение.
ВКЛ.	Для увеличения во время съемки комбинируются оптическая трансфокация и цифровая трансфокация. (Приблиз. 75x (макс.))

- ❗ Если функция [ОПТИМ. ЗУМ] включена [ВКЛ.], то эта настройка недоступна.
- ❗ Эта функция [ЦИФРОВОЙ ЗУМ] не доступна, когда выбран режим [SUПЕРМАКРО] (стр. 25).

### Запись звука при фотосъемке [U]



 (Меню съемки 2) ► 

Доступные режимы съемки: **P iAUTO SCN MAGIC**  
 **BEAUTY**

Подменю 2	Применение
ОТКЛ.	Звук не записывается.
ВКЛ.	Фотокамера автоматически начинает запись звука через приблиз. 4 секунды после съемки изображения. Это полезно для записи примечаний или комментариев к изображению.

- ❗ При съемке направьте микрофон (стр. 6) на источник звука, который хотите записать.
- ❗ Настройка деактивирована при съемке последовательных кадров.

### Запись звука во время видеосъемки [U]

 (Меню видеосъемки) ► 

Доступные режимы съемки: **P iAUTO SCN MAGIC**  
 **BEAUTY**

Подменю 2	Применение
ОТКЛ.	Звук не записывается.
ВКЛ.	Записывается звук.

- ❗ При установке в положение [ВКЛ.] во время выполнения видеозаписи можно использовать только цифровое увеличение. Для видеозаписи с оптическим увеличением установите опцию [U] (видеозаписи) в положение [ОТКЛ.].

**Уменьшение размытости, вызванной дрожанием фотокамеры во время съемки [СТАБИЛИЗАЦИЯ] (фотоснимки) / [СТАБ. ВИДЕО] (видеозапись)**

- 📷 (Меню съемки 2) ► СТАБИЛИЗАЦИЯ (фотоснимки) /
- 📷 (Меню видеосъемки) ► СТАБ. ВИДЕО (видеозапись)

Доступные режимы съемки: **P iAUTO SCN MAGIC**  

Подменю 2	Применение
ОТКЛ.	Режим стабилизации отключен. Это значение рекомендуется выбирать в тех случаях, когда съемка выполняется фотокамерой, установленной на штативе или на устойчивой поверхности.
ВКЛ.	Включается стабилизация изображения.

- ⚠ При стандартных настройках фотокамеры режим [СТАБИЛИЗАЦИЯ] (фотоснимки) [ВКЛ.], а режим [СТАБ. ВИДЕО] (видеозапись) [ОТКЛ.].
- ⚠ Когда для режима [СТАБИЛИЗАЦИЯ] (фотоснимки) выбрана настройка [ВКЛ.], при нажатии на кнопку спуска затвора изнутри камеры может быть слышен шум.
- ⚠ Если фотокамера испытывает значительные колебания, стабилизировать изображения не всегда удастся.
- ⚠ При съемке с очень большой выдержкой, например, при ночной съемке, опция [СТАБИЛИЗАЦИЯ] (неподвижные изображения) может быть неэффективной.
- ⚠ Если при съемке для функции [СТАБ. ВИДЕО] (видеозапись) выбран режим [ВКЛ.], то размер изображения при сохранении немного увеличивается.

**Съемка изображений с удержанием объекта в фокусе [ПОСТОЯННЫЙ АФ]**

- 📷 (Меню видеосъемки) ► ПОСТОЯННЫЙ АФ

Доступные режимы съемки: **P iAUTO SCN MAGIC**  

Подменю 2	Применение
ОТКЛ.	Нажатие кнопки спуска затвора наполовину вниз приводит к фокусировке на объект и блокирует фокус.
ВКЛ.	Постоянная АФ обеспечивает фокусировку на объекте без необходимости нажатия спуска затвора до половины кнопки. Это сокращает время фокусировки.

**Использование подсветки АФ для фокусировки на затененных объектах [ПОДСВЕТКА АФ]**

- 📷 (Меню съемки 2) ► ПОДСВЕТКА АФ

Доступные режимы съемки: **P iAUTO SCN MAGIC**  

Подменю 2	Применение
ОТКЛ.	Подсветка АФ не используется.
ВКЛ.	Когда кнопка затвора нажимается наполовину вниз, подсветка АФ включается для помощи в выполнении фокусировки.

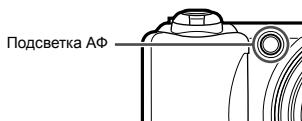

**Отображение подсказок по значкам [ГИД ПО ИКОНКАМ]**

- 📷 (Меню съемки 2) ► ГИД ПО ИКОНКАМ

Доступные режимы съемки: **P iAUTO SCN MAGIC**  

Подменю 2	Применение
ОТКЛ.	Подсказки по значкам не отображаются.
ВКЛ.	Описание выбранного значка отображается после выбора значка режима съемки или значка из меню функций съемки (поместите курсор на значок, через некоторое время откроется подсказка).

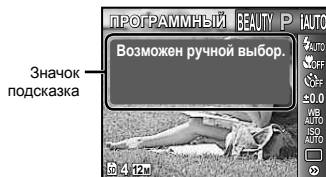



## Меню для функций воспроизведения, редактирования и печати

- ❗ Описания меню начинаются с меню функций воспроизведения. Установки по умолчанию функций подсвечены в  .
- ❗ Перед использованием некоторых функций необходимо создать данные с помощью программного обеспечения для компьютера (ib).
- ❗ Относительно подробностей об использовании программного обеспечения для компьютера (ib) обратитесь к справочному руководству программного обеспечения.
- ❗ Относительно подробностей об установке программного обеспечения для компьютера (ib) см. раздел "Настройка фотокамеры" (стр. 11).

### Автоматическое воспроизведение снимков [СЛАЙДШОУ]

СЛАЙДШОУ

Подменю 1	Подменю 2	Применение
СЛАЙД	ВСЕ/СОБЫТИЕ/ КОЛЛЕКЦИЯ <sup>1</sup>	Выбор содержания, которое включается в слайд-шоу.
АУДИО-ФОН	OFF/ Cosmic/ Breeze/ Mellow/ Dreamy/ Urban	Выбор вариантов фоновой музыки.
ТИП	НОРМАЛЬНО/ ЗАТЕМНЕНИЕ/ МАСШТАБ	Выбор типа эффекта перехода, используемого между слайдами.
СТАРТ	—	Запуск слайд-шоу.

<sup>1</sup> [КОЛЛЕКЦИЯ] может быть выбрано только когда My Cinema, созданный с помощью компьютерного программного обеспечения, импортирован на фотоаппарат. См. руководство по использованию компьютерного программного обеспечения для получения более подробной информации о [КОЛЛЕКЦИЯ].

#### Переход на один кадр вперед/назад:

Во время демонстрации слайдов нажмите  $\triangleright$ , чтобы перейти к следующему кадру, или  $\triangleleft$ , чтобы перейти к предыдущему кадру.

### Поиск изображений и воспроизведение соответствующих изображений [ФОТО ОБЗОР]

ФОТО ОБЗОР

Для опции [ФОТО ОБЗОР] можно выполнять поиск изображений и воспроизводить связанные изображения при выборе связанных пунктов.

#### Для запуска опции [ФОТО ОБЗОР]

Нажмите кнопку  $\odot$  для запуска опции [ФОТО ОБЗОР]. Когда связанный пункт отображаемого изображения выбран с помощью  $\triangle$   $\nabla$ , изображения, связанные с пунктом, отображаются в нижней части монитора. Используйте  $\triangleleft$   $\triangleright$  для отображения изображения.

Для выбора неотображаемых связанных пунктов нажмите кнопку  $\odot$  при выбранном пункте.

Для остановки опции [ФОТО ОБЗОР] нажмите кнопку **MENU** или выберите [BACK] и нажмите кнопку  $\odot$ .



## Просмотр изображений по событию [СОБЫТИЕ ▶]

### СОБЫТИЕ ▶

Для опции [СОБЫТИЕ ▶] воспроизводятся изображения в событии. (Изображения с одинаковой датой съемки группируются в одинаковое событие.)

### Для запуска опции [СОБЫТИЕ ▶]

Нажмите кнопку  для запуска опции [СОБЫТИЕ ▶]. (Воспроизводится событие, включающее изображение, для которого выполняется просмотр одиночного изображения, когда выбрано меню функций воспроизведения.)

Используйте <|> для перехода на один кадр вперед или назад.

Для остановки опции [СОБЫТИЕ ▶] нажмите кнопку **MENU**.







## Воспроизведение изображений по данным коллекции, созданной с помощью программного обеспечения компьютера (ib) [КОЛЛЕКЦИЯ ▶]

### КОЛЛЕКЦИЯ ▶

Для опции [КОЛЛЕКЦИЯ ▶] воспроизводятся данные коллекции, которые были созданы с помощью программного обеспечения компьютера (ib) и были импортированы с компьютера.

### Для запуска опции [КОЛЛЕКЦИЯ ▶]

Нажмите кнопку , а затем используйте    для выбора нужной коллекции. Нажмите кнопку  еще раз для начала воспроизведения выбранной коллекции. Используйте <|> для перехода на один кадр вперед или назад.

Для остановки опции [КОЛЛЕКЦИЯ ▶] нажмите кнопку **MENU**.



## Использование программного обеспечения компьютера (ib) и импортрование данных на фотокамеру

- ❗ Следующие функции можно выполнять, когда данные, созданные с помощью программного обеспечения компьютера (ib), импортируются на фотокамеру.
- ❗ Относительно подробностей об использовании программного обеспечения для компьютера (ib) обратитесь к справочному руководству программного обеспечения.

### [ФОТО ОБЗОР]

К соответствующим пунктам можно добавлять информацию о людях или местах съемки, а также новые коллекции.

### [СОБЫТИЕ

Можно воспроизводить изображения по событию, созданному с помощью программного обеспечения компьютера (ib).

### Индекс события (стр. 18)



Можно воспроизводить характерные изображения для события, созданного с помощью программного обеспечения компьютера (ib).

## Ретуширование кожи и глаз [ВИЗАЖ]

### ВИЗАЖ

- ❗ Недостатки некоторых снимков не могут быть исправлены редактированием.

Подменю 1	Подменю 2	Применение
ВСЕ	—	[ЧИСТАЯ КОЖА], [БЛЕСК В ГЛАЗАХ] и [КОНТУР ГЛАЗ] применяются одновременно.
ЧИСТАЯ КОЖА	СЛАБО/ СРЕДН/ СИЛЬН	Делает кожу гладкой и полупрозрачной. Выберите один из 3 эффектов.
БЛЕСК В ГЛАЗАХ	—	Усиление контрастности глаз.
КОНТУР ГЛАЗ	—	Увеличение глаз объекта.

- ① Выберите режим корректировки с помощью кнопок  $\Delta$   $\nabla$  и нажмите кнопку .
- ② С помощью  $\leftarrow$   $\rightarrow$  выберите изображение для ретуширования и нажмите кнопку .
  - Ретушированное изображение сохраняется как отдельное изображение.

### При выборе [ЧИСТАЯ КОЖА]

С помощью  $\Delta$   $\nabla$  выберите уровень ретуши и нажмите кнопку .

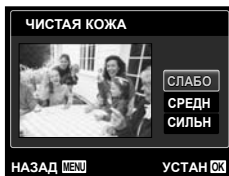

## Изменение размера изображения [ ]

РЕДАКТ. ► [ ]

Подменю 2	Применение
VGA 640 × 480	Сохраняет изображение высокого разрешения как отдельное изображение с меньшим размером для прикрепления к сообщениям электронной почты и для других применений.
QVGA 320 × 240	

- Используйте <D>, чтобы выбрать изображение.
- Выберите размер изображения с помощью кнопок Δ ∇ и нажмите кнопку ОК.
  - После изменения размера изображение можно сохранить как отдельный снимок.

## Кадрирование изображений [ ]

РЕДАКТ. ► [ ]

- Используйте <D> для выбора изображения и нажмите кнопку ОК.
- Используйте рычажок трансфолятора, чтобы выбрать размер рамки обрезки, и Δ ∇ <D> для ее перемещения.

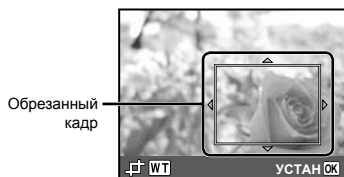

- После выбора области для обрезки нажмите кнопку ОК.
  - Отредактированное изображение будет сохраняться как отдельное изображение.

## Изменение цветового тона изображения [РЕДАКТИР. ЦВЕТ]

РЕДАКТ. ► РЕДАКТИР. ЦВЕТ

Подменю 2	Применение
Ч/Б	Изменяет изображения на черно-белое.
СЕПИЯ	Изменяет изображения на тональность сепии.
ВЫСОКАЯ НАСЫЩ.	Усиливает цветовую насыщенность изображения.
НИЗКАЯ НАСЫЩ.	Немного усиливает цветовую насыщенность изображения.



- Используйте <D> для выбора изображения и нажмите кнопку ОК.
- Используйте <D> для выбора желаемого цвета и нажмите кнопку ОК.
  - Изображение с выбранным цветом сохраняется как отдельное изображение.

## Добавление календаря к изображению [КАЛЕНДАРЬ]

РЕДАКТ. ► КАЛЕНДАРЬ

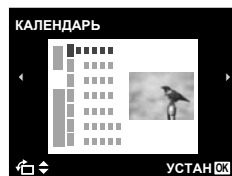

- Используйте  $\triangleleft \triangleright$  для выбора изображения и нажмите кнопку  $\odot$ .
- Используйте  $\triangleleft \triangleright$  для выбора календаря и используйте  $\triangle \nabla$  для выбора ориентации изображения и нажмите кнопку  $\odot$ .
- Используйте  $\triangle \nabla$  для выбора Года на календаре и нажмите  $\triangleright$ .
- Используйте  $\triangle \nabla$  для выбора Месяца на календаре и нажмите кнопку  $\odot$ .
  - Отредактированное изображение сохраняется как отдельное изображение.

### Повышение яркости областей, затененных фоном или по другим причинам [ОСВ. ТЕНЕЙ]

РЕДАКТ. ► ОСВ. ТЕНЕЙ

- Используйте  $\triangleleft \triangleright$  для выбора изображения и нажмите кнопку  $\odot$ .
  - Отредактированное изображение сохраняется как отдельное изображение.
- Недостатки некоторых снимков не могут быть исправлены редактированием.
- Процесс ретуширования может понизить разрешение изображения.

### Ретуширование красных глаз при съемке со вспышкой [УБР. КР.ГЛАЗ]

РЕДАКТ. ► УБР. КР.ГЛАЗ

- Используйте  $\triangleleft \triangleright$  для выбора изображения и нажмите кнопку  $\odot$ .
  - Отредактированное изображение сохраняется как отдельное изображение.
- Недостатки некоторых снимков не могут быть исправлены редактированием.
- Процесс ретуширования может понизить разрешение изображения.

### Удаление изображений [УДАЛЕНИЕ]

УДАЛЕНИЕ

Подменю 1	Применение
УДАЛ.ВСЕ	Все изображения на внутренней памяти или на карте памяти стираются.
Выб. ФОТО	Изображения индивидуально выбираются и удаляются.
УДАЛЕНИЕ/УДАЛ. СОБЫТИЕ <sup>1</sup>	Удаляет отображаемый снимок.
ОТМЕНА	Отменяет удаление.

<sup>1</sup> При нажатии  $\nabla$  во время воспроизведения события все изображения для события стираются.

- При удалении снимков из встроенной памяти не вставляйте карту в фотокамеру. Либо установите опцию [ВСТР./SD] в положение [ВСТР.]. “Выбор запоминающего устройства [ВСТР./SD]” (стр. 39)
- Перед стиранием изображений с карты памяти вставьте карту в фотокамеру и выберите для опции [ВСТР./SD] положение [АВТО]. “Выбор запоминающего устройства [ВСТР./SD]” (стр. 39)
- Защищенные изображения удалить невозможно.

### Для индивидуального выбора и стирания изображений [Выб. ФОТО]

- Используйте  $\triangle \nabla$  для выбора опции [Выб. ФОТО] и нажмите кнопку  $\odot$ .
- Используйте  $\triangleleft \triangleright$  для выбора изображения, которое нужно удалить, и нажмите кнопку  $\odot$  для добавления к изображению метки  $\checkmark$ .
  - Переместите рычажок трансфокатора к концу W чтобы отобразить указатель. Изображения можно быстро выбрать с помощью  $\triangle \nabla \triangleleft \triangleright$ . Переместите к концу T чтобы вернуться к отображению одного.



- Повторяйте действия пункта ② для выбора изображений, которые нужно стереть, а затем нажмите кнопку **MENU** для стирания выбранных изображений.
- Используйте  $\Delta$   $\nabla$  для выбора положения [ДА] и нажмите кнопку  $\odot$ .
  - Изображения с меткой  $\checkmark$  удаляются.

### Для удаления всех изображений [УДАЛ.ВСЕ]

- Используйте  $\Delta$   $\nabla$  для выбора положения [УДАЛ.ВСЕ] и нажмите кнопку  $\odot$ .
- Используйте  $\Delta$   $\nabla$  для выбора положения [ДА] и нажмите кнопку  $\odot$ .

### Запись установок печати на данные изображения [НАСТР. ПЕЧАТИ]

$\blacktriangleright$  (Меню просмотра)  $\blacktriangleright$  НАСТР. ПЕЧАТИ

- ! "Настройки печати (DPOF)" (стр. 49)
- ! Резервирование печати можно устанавливать только для фотоснимков, которые записаны на карту. Либо установите опцию [ВСТР./SD] в положение [АВТО].

### Защита изображений [ОП]

$\blacktriangleright$  (Меню просмотра)  $\blacktriangleright$  ОП

- ! Защищенные изображения невозможно стереть с помощью функций [УДАЛЕНИЕ] (стр. 17, 37), [УДАЛ.ВСЕ] (стр. 37), [ВЫБ. ФОТО] (стр. 37), или [УДАЛ. СОБЫТИЕ] (стр. 37), но все изображения стерты с помощью функции [ФОРМАТ.] (стр. 39).
- Используйте  $\triangleleft$   $\triangleright$ , чтобы выбрать изображение.
  - Нажмите кнопку  $\odot$ .
    - Нажмите кнопку  $\odot$  снова, чтобы отменить настройку.
  - В случае необходимости повторите действия пунктов ① и ② для защиты других изображений и нажмите кнопку **MENU**.

### Поворот изображений [ $\curvearrowright$ ]

$\blacktriangleright$  (Меню просмотра)  $\blacktriangleright$   $\curvearrowright$

- Используйте  $\triangleleft$   $\triangleright$ , чтобы выбрать изображение.
- Нажмите кнопку  $\odot$ , чтобы повернуть изображение.
- В случае необходимости повторите действия пунктов ① и ② для выполнения настроек для других изображений и нажмите кнопку **MENU**.
  - ! Новое положение снимка сохраняется даже после выключения питания.

### Добавление звука к неподвижным изображениям [ $\text{🎤}$ ]

$\blacktriangleright$  (Меню просмотра)  $\blacktriangleright$   $\text{🎤}$

- Используйте  $\triangleleft$   $\triangleright$ , чтобы выбрать изображение.
- Направьте микрофон в направлении источника звука.



- Нажмите кнопку  $\odot$ .
  - Начинается запись.
  - Фотокамера добавляет (записывает) звук в течение approx. 4 секунд во время воспроизведения изображения.

## Меню для других настроек фотокамеры

 Установки по умолчанию функции подсвечены в   .

### Выбор запоминающего устройства [ВСТР./SD]

 (Настройка 1) ► ВСТР./SD

Подменю 2	Применение
АВТО	Если вставлена карта, автоматически выбирается карта. Если карта не вставлена, используется внутренняя память.
ВСТР. <sup>1</sup>	Выбрана внутренняя память.

<sup>1</sup> Используется внутренняя память, даже если вставлена карта.

### Полное стирание данных [ФОРМАТ.]

 (Настройка 1) ► ФОРМАТ.



-  Перед выполнением форматирования проверьте, не остались ли на внутренней памяти или на карте памяти важные данные.
-  Если внутренняя память форматируется, данные руководства по эксплуатации фотокамеры и программного обеспечения для компьютера (ib), хранящиеся во внутренней памяти, стираются. При необходимости сохраните резервную копию перед форматированием.
-  Перед использованием новые карты или карты, которые использовались в других фотокамерах или компьютерах, необходимо отформатировать в этой фотокамере.

Подменю 2	Применение
ДА <sup>1</sup>	Полностью удаляет данные изображений на внутренней памяти или карте (включая защищенные изображения).
НЕТ	Отмена форматирования.

<sup>1</sup> При выборе положения [АВТО] для опции [ВСТР./SD] и при вставленной карте, карта будет отформатирована. Если карта не вставлена, будет отформатирована внутренняя память. Если для опции [ВСТР./SD] выбрано положение [ВСТР.], внутренняя память будет отформатирована, независимо от того, установлена карта или нет.

### Восстановление данных на фотокамере [ВОССТАНОВЛЕНИЕ]



 (Настройка 1) ► ВОССТАНОВЛЕНИЕ

-  При выполнении действий опции [ВОССТАНОВЛЕНИЕ] станет доступным воспроизведение, когда изображения больше не появятся на мониторе после нажатия кнопки . Однако такие данные, как, например, коллекции и другие группы, созданные с помощью программного обеспечения для компьютера (ib), удаляются из базы данных на фотокамере. Импортируйте данные на фотокамеру с компьютера для воспроизведения данных, созданных с помощью программного обеспечения для компьютера (ib).

### Копирование изображений с внутренней памяти на карту памяти [→ КОПИРОВАТЬ]

 (Настройка 1) ► → КОПИРОВАТЬ

#### Для копирования изображений с внутренней памяти на карту

Используйте   для выбора изображения и нажмите кнопку .

### Изменение языка отображения []

 (Настройка 1) ► 

-  "Изменения языка отображения" (стр. 13)

Подменю 2	Применение
Языки	Выбирается язык для меню и сообщений об ошибках, отображаемых на мониторе.

## Сброс функций съемки на установки по умолчанию [СБРОС]

Y1 (Настройки 1) ► СБРОС

Подменю 2	Применение
ДА	Выполняет сброс следующих функций меню к настройкам по умолчанию. <ul style="list-style-type: none"><li>• Вспышка (стр. 25)</li><li>• Макро (стр. 25)</li><li>• Таймер автоспуска (стр. 26)</li><li>• Компенсация экспозиции (стр. 26)</li><li>• Баланс белого (стр. 27)</li><li>• ISO (стр. 27)</li><li>• Drive (стр. 28)</li><li>• Функции меню в [O1, O2, O3] (стр. 29 по 32)</li></ul>
НЕТ	Текущие настройки не изменяются.

## Выбор способа подключения к другим устройствам [USB СОЕДИНЕНИЕ]

Y1 (Настройки 1) ► USB СОЕДИНЕНИЕ

Подменю 2	Применение
АВТО	Когда фотокамера подключается к другому устройству, отображается экран выбора способа настройки.
ХРАНЕНИЕ	Выберите при подсоединении фотокамеры к компьютеру через запоминающее устройство.
PC	Выберите при соединении фотокамеры и компьютера.
ПЕЧАТЬ	Выберите для подключения к принтеру, совместимому с PictBridge.

### Требования к системе

Windows : Windows 2000 Professional/  
XP Home Edition/  
XP Professional/Vista/  
Windows 7

Macintosh : Mac OS X v10.3 или более  
поздняя

❗ Даже если компьютер имеет порты USB, правильное функционирование не гарантируется в следующих случаях.

- Компьютеры с портами USB, установленными с использованием карты расширения и т.д.
- Компьютеры с ОС, установленной не на заводе-изготовителе, а также компьютеры "домашней" сборки

## Включение фотокамеры с помощью кнопки [▶] [▶] ВКЛ]

Y2 (Настройки 2) ► [▶] ВКЛ

Подменю 2	Применение
ДА	При нажатии кнопки [▶] фотокамера включается и работает в режиме просмотра.
НЕТ	Фотокамера не включена. Для включения фотокамеры нажмите кнопку ON/OFF.

## Сохранение режима при выключении фотокамеры [СОХР. НАСТР.]

Y2 (Настройки 2) ► СОХР. НАСТР.

Подменю 2	Применение
ДА	При выключении фотокамеры режим съемки сохраняется и активируется в следующий раз при включении фотокамеры.
НЕТ	При включении фотокамеры устанавливается режим съемки P.

## Выбор экрана заставки, отображаемого при включении [НАСТР. ВКЛ.]

Y2 (Настройки 2) ► НАСТР. ВКЛ.

Подменю 2	Применение
ОТКЛ.	Заставка не отображается.
ВКЛ.	При включении фотокамеры отображается экран заставки.



## Выбор звуковых сигналов фотокамеры и громкость [НАСТР. ЗВУКА]

Y2 (Настройки 2) ► НАСТР. ЗВУКА

Подменю 2	Подменю 3	Подменю 4	Применение
ТИХИЙ РЕЖИМ <sup>1, 2</sup>	ОТКЛ./ВКЛ.	—	Выберите [ВКЛ.], чтобы отключить звуки фотокамеры (звуки срабатывания кнопки, звук спуска затвора и предупреждающие сигналы) и приглушить звук во время просмотра.
ЗВУК	ТИП ЗВУКА	1/2/3	Выбирает звуковые сигналы срабатывания и громкость кнопок фотокамеры (за исключением кнопки затвора).
	ГРОМКОСТЬ	ОТКЛ. (Нет звука)/НИЗКИЙ/ВЫСОКИЙ	
ЗВУК ЗАТВОР.	ТИП ЗВУКА	1/2/3	Выбирает тип и громкость звука затвора.
	ГРОМКОСТЬ	ОТКЛ. (Нет звука)/НИЗКИЙ/ВЫСОКИЙ	
■))	ОТКЛ. (Нет звука)/НИЗКИЙ/ВЫСОКИЙ	—	Регулирует громкость предупреждающих сигналов.
▶) ГРОМКОСТЬ	ОТКЛ. (Нет звука) или 5 уровней громкости	—	Регулирует громкость воспроизведения изображения.

<sup>1</sup> Даже если для опции [ТИХИЙ РЕЖИМ] выбрано значение [ВКЛ.], для настройки громкости во время просмотра можно использовать  $\Delta$   $\nabla$ .

<sup>2</sup> Даже если для опции [ТИХИЙ РЕЖИМ] выбрано значение [ВКЛ.], звуки будут воспроизводиться при просмотре снимков на экране телевизора.

## Сброс номеров названий файлов изображений [ИМЯ ФАЙЛА]

Y2 (Настройки 2) ► ИМЯ ФАЙЛА

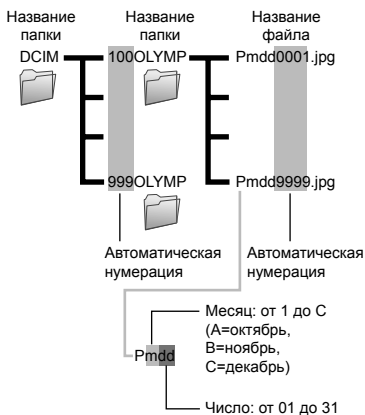

Подменю 2	Применение
СБРОС	Сбрасывает последовательный номер для названия папки и названия файла при каждом вставлении новой карты памяти. <sup>1</sup> Это полезно для группировки изображений по отдельным картам памяти.
АВТО	Даже когда вставляется новая карта памяти, продолжается нумерация для названия папки и названия файла с предыдущей карты памяти. Это полезно для управления названиями папок и названиями файлов всех изображений с последовательной нумерацией.

<sup>1</sup> Номер папки снова устанавливается 100, а номер файла снова устанавливается 0001.

## Регулировка ПЗС и функции обработки изображений [PIXEL MAPPING]

⌂ (Настройки 2) ▶ PIXEL MAPPING

- ⚠ Эта функция уже настроена при поставке с завода-изготовителя, и поэтому нет необходимости в ее регулировке непосредственно после приобретения. Рекомендуемая периодичность – раз в год.
- ⚠ Для достижения наилучших результатов перед выполнением преобразования пикселей подождите, по крайней мере, одну минуту после съемки или просмотра изображений. Если во время преобразования пикселей фотокамера выключается, обязательно снова включите ее.

### Для настройки ПЗС и функции обработки изображения



Нажмите кнопку  при отображении опции [СТАРТ] (Подменю 2).

- Фотокамера одновременно выполняет проверку и регулировку светочувствительной матрицы ПЗС и функции обработки изображений.

## Регулировка яркости монитора [!☰!]

⌂ (Настройки 2) ▶ !☰!

### Для регулировки яркости монитора

- 1 Используйте   для регулировки яркости при просмотре экрана, а затем нажмите кнопку .





## Установка даты и времени [☰]

⌂ (Настройки 3) ▶ ☰

- ⚠ "Настройка даты, времени и часового пояса" (стр. 12)

### Для выбора порядка отображения даты

- 1 Нажмите  после установки минут и используйте   для выбора порядка отображения даты.

Порядок даты

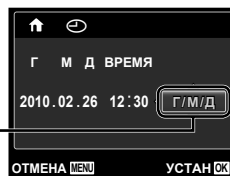

**Выбор домашнего и других часовых поясов [МИРОВОЕ ВРЕМЯ]**

⌚ (Настройки 3) ► МИРОВОЕ ВРЕМЯ

- ! Вы не сможете выбрать часовой пояс с помощью опции [МИРОВОЕ ВРЕМЯ], если часы фотокамеры предварительно не были настроены с помощью [☺].

Подменю 2	Подменю 3	Применение
ДОМ/ДРУГОЕ	🏠	Время в домашнем часовом поясе (часовой пояс выбирается для 🏠 в подменю 2).
	✈️	Время в часовом поясе места пребывания (часовой пояс выбирается для ✈️ в подменю 2).
🏠 <sup>*1</sup>	—	Выберите домашний часовой пояс (🏠).
✈️ <sup>*1, 2</sup>	—	Выберите часовой пояс временного места пребывания (✈️).

<sup>\*1</sup> В местах, где действует переход на летнее время используйте Δ ∇, чтобы включить опцию [ЛЕТО].

<sup>\*2</sup> Когда вы выбираете часовой пояс, фотокамера автоматически вычисляет разницу во времени между выбранным поясом и домашним часовым поясом (🏠) и отображает время в часовом поясе места пребывания (✈️).

**Воспроизведение изображений на телевизоре [ТВ ВЫХОД]**

⌚ (Настройки 3) ► ТВ ВЫХОД

- ! Система телевизионных видеосигналов различается в зависимости от стран и регионов. Перед просмотром изображений с фотокамеры на Вашем телевизоре выберите видеовыход в соответствии с типом видеосигнала Вашего телевизора.

Подменю 2	Подменю 3	Применение
ВИДЕОВЫХОД	NTSC	Подсоединение фотокамеры к телевизору в Северной Америке, Тайване, Корее, Японии и т.д.
	PAL	Подсоединение фотокамеры к телевизору в европейских странах, Китае и т.д.
HDMI ВЫХОД	480p/720p/1080i	Установите формат воспроизведения.
HDMI УПР.	ОТКЛ.	Управляйте с помощью фотокамеры.
	ВКЛ.	Управляйте с помощью пульта ДУ телевизора.

- ! Настройки изготовителя по умолчанию различаются в зависимости от места продажи фотокамеры.

## Для воспроизведения изображений фотокамеры на телевизоре

- Подключение с помощью аудио-видеокабеля

- 1 Используйте фотокамеру для выбора такой же системы видеосигналов, как и у подсоединенного телевизора (NTSC/[PAL]).
- 2 Соедините телевизор и фотокамеру.

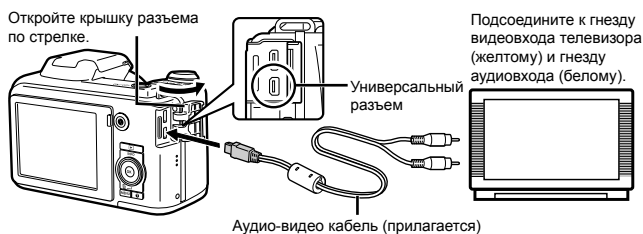

- Подключение с помощью кабеля HDMI

- 1 На фотокамере выберите формат цифрового сигнала, который будет подсоединен ([480p]/[720p]/[1080i]).
  - 2 Соедините телевизор и фотокамеру.
- ⚠ При выборе настройки [1080i] формат 1080i будет иметь приоритет над выходом HDMI. Однако если эта настройка не соответствует формату входного сигнала телевизора, формат сигнала меняется сначала до 720p и затем до 480p. Подробнее о настройке входного сигнала телевизора см. в руководстве по эксплуатации телевизора.
  - ⚠ Когда камера подсоединена к компьютеру или подобному устройству с помощью USB-кабеля, не подключайте к ней кабель HDMI.

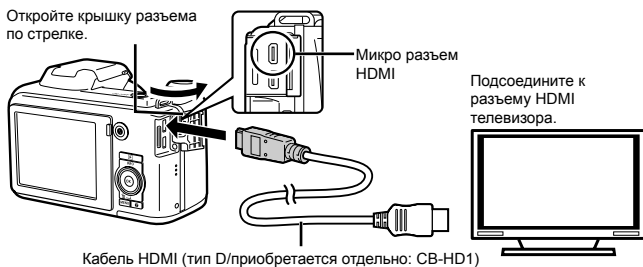

- 3 Включите телевизор и измените гнездо "INPUT" на "VIDEO (входное гнездо, подсоединяемое к фотокамере)".
  - 4 Включите камеру и используйте <D>, чтобы выбрать изображение для воспроизведения.
- ⚠ Относительно подробностей об изменении источника входного сигнала телевизора обращайтесь к руководству по эксплуатации телевизора.
  - ⚠ Используйте кабель HDMI, подходящий к микро разъему фотокамеры и разъему HDMI телевизора.
  - ⚠ Если камера подсоединена к телевизору и аудио-видеокабелем, и кабелем HDMI, кабель HDMI будет иметь приоритет.
  - ⚠ В зависимости от установок телевизора отображаемое изображение и информация могут быть обрезаны.

### Для управления изображениями с помощью пульта ДУ телевизора

- ① Установите опцию [HDMI УПР.] в положение [ВКЛ.] и выключите фотокамеру.
  - ② Соедините фотокамеру и телевизор с помощью кабеля HDMI. “Подключение с помощью кабеля HDMI” (стр. 44)
  - ③ Сначала включите телевизор, а затем включите фотокамеру.
    - Управляйте, следуя оперативной инструкции, отображаемой на телевизоре.
- ❗ Для некоторых телевизоров невозможно выполнять операции с помощью пульта ДУ телевизора даже при отображении оперативной инструкции на экране.
- ❗ Если невозможно выполнять операции с помощью пульта ДУ телевизора, установите опцию [HDMI УПР.] в положение [ОТКЛ.] и управляйте, используя фотокамеру.

### Экономия заряда аккумулятора между выполнением снимков [ЭКОН. ЭНЕРГИИ]

⚙ (Настройки 3) ▶ ЭКОН. ЭНЕРГИИ

Подменю 2	Применение
ОТКЛ.	Отменяет опцию [ЭКОН. ЭНЕРГИИ].
ВКЛ.	Когда фотокамера не используется в течение приблиз. 10 секунд, монитор автоматически выключится для экономии заряда аккумулятора.

### Для выхода из режима ожидания

Нажмите любую кнопку.

### Просмотр изображения непосредственно после съемки [ПРОСМ.ЗАП.]

⚙ (Настройки 3) ▶ ПРОСМ.ЗАП.

Подменю 2	Применение
ОТКЛ.	Записанное изображение не отображается. Это позволяет пользователю подготовиться к следующему снимку, отслеживая объект на мониторе после выполнения съемки.
ВКЛ.	Отображается записанное изображение. Это позволяет пользователю выполнить быструю проверку только что снятого изображения.

- ❗ Даже при установке в положение [ВКЛ.] Вы можете продолжать съемку, пока отображается изображение.

### Автоматический поворот снимков вертикальной ориентации во время просмотра [ОРИЕНТАЦИЯ]

⚙ (Настройки 3) ▶ ОРИЕНТАЦИЯ

- ❗ Во время съемки автоматически применяется настройка [ ] (стр. 38) в меню просмотра.
- ❗ Функция может работать некорректно, если фотокамера во время съемки была направлена вверх или вниз.

Подменю 2	Применение
ОТКЛ.	Информация о вертикальном/горизонтальном положении фотокамеры во время съемки не сохраняется. Снимки с вертикальной ориентацией во время просмотра не поворачиваются.
ВКЛ.	Информация о вертикальном/горизонтальном положении фотокамеры во время съемки сохраняется. Снимки автоматически поворачиваются во время просмотра.

## Прямая печать (PictBridge<sup>™</sup>)

С помощью подсоединения фотокамеры к PictBridge-совместимому принтеру Вы можете непосредственно печатать изображения без использования компьютера.

Чтобы узнать, поддерживает ли Ваш принтер стандарт PictBridge, обратитесь к руководству по эксплуатации принтера.

<sup>1</sup> PictBridge – это стандарт, предназначенный для соединения цифровых фотокамер и принтеров различных производителей для прямой печати фотоснимков.

- ❗ Режимы печати, размеры бумаги и другие параметры, которые можно устанавливать в фотокамере, различаются в зависимости от используемого принтера. За более подробной информацией обращайтесь к руководству по эксплуатации принтера.
- ❗ Относительно подробностей о доступных типах бумаги, загрузке бумаги и установке картриджа с чернилами обращайтесь к руководству по эксплуатации принтера.

## Печать изображений со стандартными установками принтера [УДОБ ПЕЧАТ]

- ❗ В меню [НАСТРОЙКА] выберите для опции [USB СОЕДИНЕНИЕ] значение [ПЕЧАТЬ]. “Использование меню” (стр. 4)

### 1 Отобразите на мониторе снимок, который нужно напечатать.

- ❗ “Просмотр изображений” (стр. 16)

### 2 Включите принтер, а затем соедините принтер и фотокамеру.

Откройте крышку разъема по стрелке.

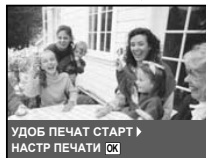
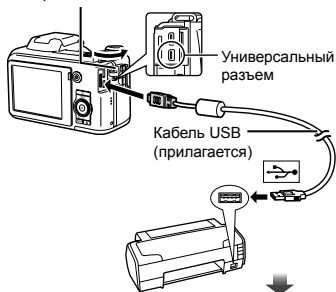

### 3 Нажмите >, чтобы начать печать.

### 4 Чтобы напечатать другое изображение, используйте <> для выбора изображения и нажмите кнопку OK.

Для окончания печати

После отображения на экране выбранного изображения отсоедините кабель USB от фотокамеры и принтера.



## Изменение установок принтера для печати [НАСТР ПЕЧАТИ]

**1** Выполните шаги 1 и 2, описанные для опции [УДОБ ПЕЧАТ] (стр. 46).

**2** Нажмите кнопку **OK**.

**3** Используйте  $\Delta$   $\nabla$  для выбора режима печати и нажмите кнопку **OK**.

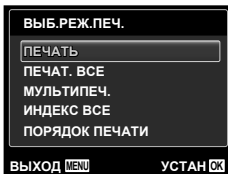

Подменю 2	Применение
ПЕЧАТЬ	Печатает изображение, выбранное в пункте 6.
ПЕЧАТ. ВСЕ	Печатает все изображения, хранящиеся на внутренней памяти или карте памяти.
МУЛЬТИПЕЧ.	Печатает одно изображение в формате множественной компоновки.
ИНДЕКС ВСЕ	Выполняет индексную печать всех изображений, сохраненных на внутренней памяти или карте памяти.
ПОРЯДОК ПЕЧАТИ <sup>1</sup>	Печатает изображения на основании данных настроек печати на карте памяти.

<sup>1</sup> Опция [ПОРЯДОК ПЕЧАТИ] доступна только тогда, когда выполнены настройки печати. "Настройки печати (DPOF)" (стр. 49)

**4** Используйте  $\Delta$   $\nabla$  для выбора опции [РАЗМЕР] (Подменю 3) и нажмите **▷**.

Если экран [ПЕЧ.БУМАГА] не отображается, опции [РАЗМЕР], [БЕЗ ГРАНИЦ] и [ПИКСЕЛ/ЛИСТ] печатаются при стандартных установках принтера.

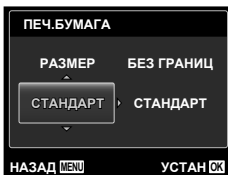

**5** Используйте  $\Delta$   $\nabla$  для выбора установок [БЕЗ ГРАНИЦ] или [ПИКСЕЛ/ЛИСТ] и нажмите кнопку **OK**.

Подменю 4 (БЕЗ ГРАНИЦ или ПИКСЕЛ/ЛИСТ)	Применение
ОТКЛ./ВКЛ. <sup>1</sup>	Изображение печатается с окружающими его полями ([ОТКЛ.]). Изображение печатается так, что оно заполняет весь лист ([ВКЛ.]).
(Количество изображений на лист различается в зависимости от принтера.)	Количество изображений на лист ([ПИКСЕЛ/ЛИСТ]) можно выбирать, только когда в пункте 3 выбрана опция [МУЛЬТИПЕЧ.].

<sup>1</sup> Доступные установки для опции [БЕЗ ГРАНИЦ] различаются в зависимости от принтера.

Если в пунктах 4 и 5 выбрана опция [СТАНДАРТ], изображение печатается со стандартными настройками принтера.

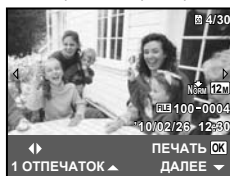

**6** Используйте  $\triangleleft$   $\triangleright$  для выбора изображения.

**7** Нажмите  $\Delta$ , чтобы выполнить резервирование печати текущего изображения. Нажмите  $\nabla$ , чтобы выбрать детальные настройки принтера для текущего изображения.

Для выполнения подробных установок принтера

1 Используйте  $\Delta$   $\nabla$   $\triangleleft$   $\triangleright$  для выбора установок и нажмите кнопку **OK**.

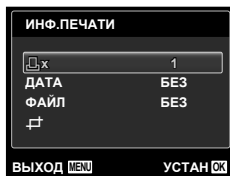

Подменю 5	Подменю 6	Применение
	От 0 до 10	Выбирается количество экземпляров.
ДАТА	С/БЕЗ	При выборе опции [С] изображения печатаются с датой. При выборе опции [БЕЗ] изображения печатаются без даты.
ФАЙЛ	С/БЕЗ	При выборе опции [С] на изображении печатается имя файла. При выборе опции [БЕЗ] на изображении не печатается имя файла.
	(Перейдите к экрану установки.)	Выбирается часть изображения для печати.

### Для кадрирования изображения []

- Используйте рычаг зума для выбора размера обрезаемого кадра, используйте  $\Delta$   $\nabla$   $\triangleleft$   $\triangleright$  для перемещения кадра, а затем нажмите кнопку  $\odot$ .



- Используйте  $\Delta$   $\nabla$  для выбора опции [ПРИМЕНИТЬ] и нажмите кнопку  $\odot$ .

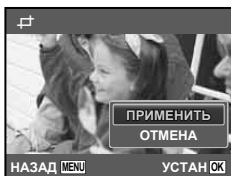

- При необходимости повторите шаги 6 и 7, чтобы выбрать изображение для печати, выберите подробные установки и задайте [1 ОТПЕЧАТОК].

### 9 Нажмите кнопку $\odot$ .

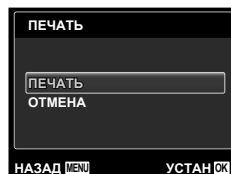

### 10 Используйте $\Delta$ $\nabla$ для выбора опции [ПЕЧАТЬ] и нажмите кнопку $\odot$ .

- Начинается печать.
- Когда в режиме [ПЕЧАТ. ВСЕ] выбрана опция [ОПЦИИ], отображается экран [ИНФ. ПЕЧАТИ].
- Когда печать завершается, отображается экран [ВЫБ. РЕЖ. ПЕЧ.].

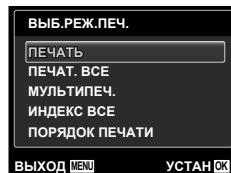

### Для отмены печати

- Во время отображения экрана [НЕ ВЫНИМАЙТЕ USB КАБЕЛЬ] нажмите кнопку MENU.
- Выберите с помощью кнопок  $\Delta$   $\nabla$  пункт [ОТМЕНА] и нажмите кнопку  $\odot$ .





**11** Нажмите кнопку MENU.

**12** Когда на экране отображается сообщение [ВЫН. КАБЕЛЬ USB], отсоедините кабель USB от фотокамеры и принтера.

### Настройки печати (DPOF<sup>1</sup>)

При настройках печати количество отпечатков и варианты впечатывания даты сохраняются на изображении на карте памяти. Это позволяет легко выполнять печать на принтере или в фотолаборатории, поддерживающих стандарт DPOF, с помощью только настроек печати на карте памяти без использования компьютера или фотокамеры.

<sup>1</sup> DPOF представляет собой стандарт для хранения автоматической информации о печати с цифровых фотокамер.

! Настройки печати можно устанавливать только для изображений, хранящихся на карте памяти. Перед выполнением настроек печати вставьте карту памяти, на которой хранятся изображения.

! Настройки DPOF, выполненные с помощью другого DPOF-устройства, невозможно изменить с помощью этой фотокамеры. Выполните изменения с помощью оригинального устройства. Выполнение новых настроек DPOF с помощью этой фотокамеры приведет к удалению настроек, выполненных на другом устройстве.

! Настройки печати DPOF можно выполнить максимум для 999 снимков на одной карте памяти.

### Настройки печати одного кадра [D]

**1** Откройте меню [НАСТРОЙКА].

! "Использование меню" (стр. 4)

**2** В меню просмотра [▶] выберите [ПОРЯДОК ПЕЧАТИ] и затем нажмите кнопку [OK].

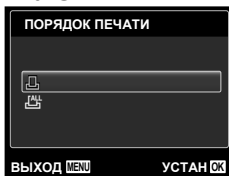

**3** Используйте Δ ∇ для выбора положения [D] и нажмите кнопку [OK].



**4** Используйте ◀▶ для выбора изображения, на которое будет нанесена настройка печати. Используйте Δ ∇ для выбора количества. Нажмите кнопку [OK].



**5** Используйте Δ ∇ для выбора опции экрана [D] (печать даты) и нажмите кнопку [OK].

Подменю 2	Применение
НЕТ	Печатается только изображение.
ДАТА	Печатается изображение с датой съемки.
ВРЕМЯ	Печатается изображение с временем съемки.

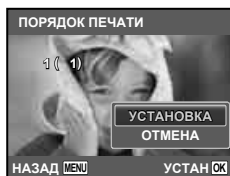

**6** Используйте Δ ∇ для выбора положения [УСТАНОВКА] и нажмите кнопку [OK].

### **Настройка печати по одному экземпляру всех изображений на карте памяти [ALL]**

- 1 Выполните действия пунктов 1 и 2 в разделе [ ] (стр. 49).
- 2 Используйте  $\Delta$   $\nabla$  для выбора положения [ALL] и нажмите кнопку  $\odot$ .
- 3 Выполните шаги 5 и 6 в [ ].

### **Удаление всех данных настройки печати**

- 1 Выполните действия пунктов 1 и 2 в разделе [ ] (стр. 49).
- 2 Выберите либо [ ], либо [ALL] и нажмите кнопку  $\odot$ .

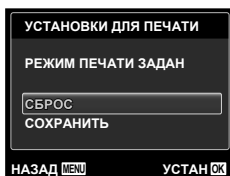

- 3 Используйте  $\Delta$   $\nabla$  для выбора положения [СБРОС] и нажмите кнопку  $\odot$ .

### **Удаление данных настройки печати для выбранных изображений**

- 1 Выполните действия пунктов 1 и 2 в разделе [ ] (стр. 49).
- 2 Используйте  $\Delta$   $\nabla$  для выбора положения [ ] и нажмите кнопку  $\odot$ .
- 3 Используйте  $\Delta$   $\nabla$  для выбора положения [СОХРАНИТЬ] и нажмите кнопку  $\odot$ .
- 4 Используйте  $\triangleleft$   $\triangleright$  для выбора изображения с настройкой печати, которую Вы хотите отменить. Используйте  $\Delta$   $\nabla$  для установки количества отпечатков на "0".
- 5 В случае необходимости повторите пункт 4, а затем после завершения действий нажмите кнопку  $\odot$ .
- 6 Используйте  $\Delta$   $\nabla$  для выбора опции экрана [ ] (печать даты) и нажмите кнопку  $\odot$ .
  - Настройки применяются к оставшимся изображениям с данными настройки печати.
- 7 Используйте  $\Delta$   $\nabla$  для выбора положения [УСТАНОВКА] и нажмите кнопку  $\odot$ .



# Советы по использованию

Если фотокамера не работает надлежащим образом, или если на экране отображается сообщение об ошибке, и Вы не знаете, что делать, для решения проблем(ы) обратитесь к приведенной ниже информации.

## Поиск и устранение неисправностей

### Батарейки

**“Фотокамера не работает, даже когда вставлены батарейки”.**

- Вставьте новые или заряженные батарейки в правильное направление.  
“Установка аккумулятора” (стр. 10)
- Эффективность работы аккумулятора могла временно снизиться из-за низкой температуры. Извлеките аккумулятор из фотокамеры и согрейте его, ненадолго положив в карман.



### Карта памяти/Встроенная память

**“Отображается сообщение об ошибке”.**

“Сообщение об ошибке” (стр. 52)

### Кнопка спуска затвора

**“При нажатии кнопки затвора съемка не выполняется”.**

- Отмените спящий режим.  
Для экономии заряда аккумулятора фотокамера автоматически переходит в спящий режим, и монитор выключается, если в течении 3 минут не выполняются никакие операции при включенной фотокамере. Съемка изображения не выполняется, даже если полностью нажать кнопку затвора в этом режиме. Используйте рычаг зума или другие кнопки, чтобы вывести фотоаппарат из режима сна перед съемкой. Если фотокамерой не пользоваться еще 12 минут, она автоматически выключается. Нажмите кнопку ON/OFF, чтобы включить фотокамеру.
- Нажмите кнопку , чтобы переключиться в режим съемки.
- Перед выполнением съемки подождите, пока не перестанет мигать индикация  (зарядка вспышки).
- При продолжительном использовании фотокамеры внутренняя температура может повыситься, что приведет к автоматическому отключению. Если это произошло, удалите аккумулятор из фотокамеры и подождите, пока фотокамера не охладится в достаточной степени. Внешняя температура фотокамеры также может повыситься во время использования, однако это нормально и не указывает на неисправность.

### Монитор

**“Трудно увидеть”.**

- Возможно образовалась конденсация<sup>1</sup>. Выключите питание и подождите, пока корпус фотокамеры не адаптируется к окружающей температуре и не высохнет перед тем, как выполнять съемку.

<sup>1</sup> Если быстро перенести фотокамеру из холодного места в теплую влажную комнату, могут образоваться капли росы.

**“На экране появляются вертикальные линии”.**

- Такое явление может происходить, когда фотокамера направлена на очень яркий объект в ясную погоду и т.п. Однако, линии не появляются на конечном изображении.

**“На изображении захвачен свет”.**

- Съемка со вспышкой в темных местах приводит к тому, на изображении появляется множество частичек пыли в воздухе, отраженных от вспышки.

### Функция даты и времени

**“Настройки даты и времени возвращаются к настройкам по умолчанию”.**

- Если аккумулятор извлечен и больше не установлен в фотокамеру в течение примерно 3 дней<sup>2</sup>, установки даты и времени возвращаются к установке по умолчанию, и их необходимо переустановить.

<sup>2</sup> Время, по истечении которого настройки даты и времени возвращаются к установкам по умолчанию, различается в зависимости от того, как долго был установлен аккумулятор.

“Настройка даты, времени и часового пояса” (стр. 12)







### Разное

**“Фотокамера издает шум при фотосъемке”.**

- Фотокамера может включать механизмы объектива и издавать шум, даже когда не выполняется никаких операций. Это происходит из-за того, что в режиме готовности к съемке фотокамера автоматически выполняет фокусировку.

## Сообщение об ошибке

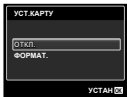
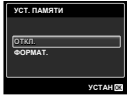
- ⚠ Когда на мониторе отображается одно из приведенных ниже сообщений, выполните действия по устранению проблемы.

Сообщение об ошибке	Меры по устранению
 <b>ОШИБ.КАРТЫ</b>	<b>Проблема с картой памяти</b> Вставьте новую карту памяти.
 <b>ЗАЩИТА ОТ ЗАП.</b>	<b>Проблема с картой памяти</b> Переключатель защиты от записи на карте установлен в положение "LOCK" (блокировка). Снимите блокировку.
 <b>ПАМЯТЬ ПОЛН.</b>	<b>Проблема с внутренней памятью</b> • Вставьте карту памяти. • Удалите ненужные изображения. <sup>1</sup>
 <b>КАРТА ПОЛ.</b>	<b>Проблема с картой памяти</b> • Замените карту памяти. • Удалите ненужные изображения. <sup>1</sup>
	<b>Проблема с картой памяти</b> Используйте $\Delta$ / $\nabla$ для выбора положения [ФОРМАТ.] и нажмите кнопку $\odot$ . Затем используйте $\Delta$ / $\nabla$ для выбора положения [ДА] и нажмите кнопку $\ominus$ . <sup>2</sup>
	<b>Проблема с внутренней памятью</b> Используйте $\Delta$ / $\nabla$ для выбора положения [ФОРМАТ.] и нажмите кнопку $\odot$ . Затем используйте $\Delta$ / $\nabla$ для выбора положения [ДА] и нажмите кнопку $\ominus$ . <sup>2</sup>
 <b>НЕТ ИЗОБР.</b>	<b>Проблема с внутренней памятью/картой памяти</b> Перед просмотром изображений сначала снимите их.
 <b>ОШИБКА СНИМКА</b>	<b>Проблема с выбранным изображением</b> Для просмотра изображения на компьютере используйте программу ретуширования фотоснимков и т.п. Если изображение все еще невозможно просмотреть, поврежден файл изображения.

Сообщение об ошибке	Меры по устранению
 <b>РЕДАКТ НЕВОЗМОЖНО</b>	<b>Проблема с выбранным изображением</b> Для редактирования изображения на компьютере используйте программу ретуширования фотоснимков и т.п.
 <b>БАТ. РАЗРЯЖЕНА</b>	<b>Проблема с батарейками</b> • Вставьте новые батарейки. • При использовании перезаряжаемых батареек зарядите их.
 <b>НЕТ ПОДСОЕД.</b>	<b>Проблема с подсоединением</b> Правильно соедините фотокамеру и компьютер или принтер.
 <b>НЕТ БУМАГИ</b>	<b>Проблема с принтером</b> Загрузите в принтер бумагу.
 <b>НЕТ КРАСКИ</b>	<b>Проблема с принтером</b> Замените чернила в принтере.
 <b>ЗАМЯТИЕ</b>	<b>Проблема с принтером</b> Извлеките застрявшую бумагу.
 <b>УСТАНОВКИ ИЗМ.<sup>3</sup></b>	<b>Проблема с принтером</b> Возврат к состоянию, при котором можно использовать принтер.
 <b>ОШИБ.ПЕЧАТИ</b>	<b>Проблема с принтером</b> Выключите фотокамеру и принтер, проверьте принтер на наличие проблем, а затем снова включите питание.
 <b>НЕВОЗМ. ПЕЧАТЬ<sup>4</sup></b>	<b>Проблема с выбранным изображением</b> Для печати используйте компьютер.

<sup>1</sup> Перед удалением важных изображений, загрузите их на компьютер.

<sup>2</sup> Все данные будут удалены.

<sup>3</sup> Отображается, например, когда удален лоток для бумаги принтера. Не выполняйте операции на принтере во время выполнения установок печати на фотокамере.

<sup>4</sup> Возможно печать изображений, снятых другими фотокамерами, будет невозможна с помощью этой фотокамеры.

## Советы по выполнению съемки

Если Вы не уверены в том, как выполнить съемку изображения так, как Вы себе представляете, обратитесь к приведенной ниже информации.

### Фокусировка

#### “Фокусировка на объекте”

- Съемка объекта, не находящегося в центре экрана

После фокусировки на предмете, находящемся на таком же расстоянии, как и объект съемки, скомпонуйте снимок и выполните съемку.

Нажатие кнопки затвора наполовину (стр. 14)

- Опция [РЕЖ.АВТОФОК.] (стр. 30) установлена в положение [ЛИЦА/ЕСР]
- Фотосъемка в режиме [СЛЕДЯЩИЙ АФ] (стр. 30)

Камера автоматически отслеживает объект и непрерывно фокусируется на нем.

- Съемка затененного объекта

Использование подсветки АФ облегчает фокусировку.  
[ПОДСВЕТКА АФ] (стр. 32)

- Фотосъемка объектов, на которые трудно выполнить автоматическую фокусировку

В следующих случаях после фокусировки на предмете (с помощью нажатия кнопки затвора наполовину вниз) с высокой контрастностью на таком же расстоянии, как и объект съемки, скомпонуйте снимок и выполните съемку.

Объекты с низкой контрастностью

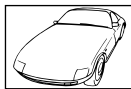

При появлении в центре экрана слишком ярких объектов



Объект без вертикальных линий<sup>1</sup>

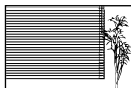

При наличии объектов на разных расстояниях

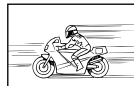

Быстро движущийся объект



Объект находится не в центре кадра

## Дрожание фотокамеры





### “Фотосъемка без сотрясения фотокамеры”

- Съемка с использованием режима [СТАБИЛИЗАЦИЯ] (стр. 32)

При съемке темного объекта ПЗС-матрица<sup>1</sup> смещается, чтобы компенсировать колебания камеры, даже если чувствительность ISO не увеличивается. Эта функция эффективна также при фотосъемке с большим увеличением.

<sup>1</sup> Устройство, которое преобразует в электрические сигналы свет, поступающий на него через объектив.

- Видеосъемка в режиме [СТАБ. ВИДЕО] (стр. 32)
- Выберите опцию  (СПОРТ) в режиме сцены (стр. 20)

В режиме  (СПОРТ) используется высокая скорость затвора и можно уменьшать размытость, обусловленную движущимся объектом.

- Фотосъемка при высокой чувствительности ISO

Если выбрана высокая чувствительность ISO, возможно выполнение фотосъемки с высокой скоростью затвора даже в местах, в которых невозможно использовать вспышку.

“Выбор чувствительности ISO” (стр. 27)

<sup>1</sup> Также эффективно скомпонуйте снимок, удерживая фотокамеру вертикально для фокусировки, а затем вернуть ее в горизонтальное положение для выполнения съемки.



### “Фотосъемка с правильной яркостью”

- **Фотосъемка объектов с подсветкой**  
Увеличивается яркость лиц и заднего плана даже при съемке на затемненном фоне.  
[OCB. ТЕНЕЙ] (стр. 30)
- **Фотосъемка с использованием функции [ЛИЦА/IESP] (стр. 30)**  
Достигается соответствующая экспозиция для лица на фоне, и лицо становится ярче.
- **Фотосъемка с использованием функции [ ] для режима [ESP/ ] (стр. 30)**  
Яркость устанавливается в соответствии с яркостью объекта в центре экрана, что позволяет исключить влияние фонового освещения на снимок.
- **Фотосъемка с использованием вспышки [ЗАПОЛНЯЮЩАЯ] (стр. 25)**  
Объект на фоне становится ярче.
- **Фотосъемка светлых пляжей или снежных сцен**  
Установите режим на [ ] ПЛЯЖ И СНЕГ (стр. 20)
- **Фотосъемка с использованием компенсации экспозиции (стр. 26)**  
Отрегулируйте яркость изображения на экране при фотосъемке. Обычно при съемке светлых предметов (например, снега) получаются изображения, яркость которых ниже действительной яркости объекта. Используйте компенсацию экспозиции в положительном направлении (+), чтобы придать естественную яркость светлым оттенкам. И наоборот, при съемке темных предметов, уместно задать коррекцию в отрицательном направлении (-).

## Цветовые оттенки



### “Съемка изображений с естественными цветовыми оттенками”

- **Фотосъемка с выбором баланса белого (стр. 27)**  
В большинстве случаев наилучшие результаты обычно можно получить с установкой [WB АВТО], но для некоторых объектов лучше попробовать поэкспериментировать с другими установками. (Это особенно справедливо в случае наличия теней от солнца под ясным небом, смешивающихся с естественными и искусственными источниками освещения и т.п.)
- **Съемка изображений с помощью вспышки [ЗАПОЛНЯЮЩАЯ] (стр. 25)**  
Использование вспышки также эффективно для съемки при флуоресцентном и другом искусственном освещении.



### “Съемка более резких изображений”

- **Фотосъемка с использованием оптического увеличения**  
Избегайте использования цифрового увеличения (стр. 31) для фотосъемки.
- **Фотосъемка при низкой чувствительности ISO**  
Если изображение снято при высокой чувствительности ISO, могут появиться помехи (небольшие окрашенные пятна и неравномерность цветов, которых нет на оригинальном изображении), и изображение может выглядеть зернистым.  
“Выбор чувствительности ISO” (стр. 27)

## Панорама



### “Фотосъемка с плавно переходящими кадрами”

- **Совет относительно панорамной съемки**  
Фотосъемка с вращением фотокамеры в центре предотвращает сдвиг изображения. В особенности при фотосъемке близко расположенных объектов вращение конца объектива в центре приводит к хорошим результатам.  
[ПАНОРАМА] (стр. 22)

## Батареи



### “Увеличение срока службы батареек”

- **Избегайте выполнения следующих операций, когда Вы не выполняете действительную съемку, поскольку они приводят к разряжению аккумулятора**
  - Повторное нажатие кнопки затвора наполовину вниз.
  - Повторное использование увеличения.
- Опция [ЭКОН. ЭНЕРГИИ] (стр. 45) установлена в положение [ВКЛ.]

## **Советы по воспроизведению/ редактированию**

### **Воспроизведение**



#### **“Воспроизведение изображений на внутренней памяти и карте памяти”**

- При просмотре снимков из внутренней памяти выньте карту
  - “Вставка карты памяти SD/SDHC (приобретается отдельно)” (стр. 13)
- Выбор запоминающего устройства [ВСТР./SD] (стр. 39)

#### **“Просмотр снимков с высоким качеством на телевизионном экране высокого разрешения”**

- Подсоедините фотокамеру к телевизору с помощью кабеля HDMI (приобретается отдельно)
  - “Для воспроизведения изображений фотокамеры на телевизоре” (стр. 44)

### **Редактирование**



#### **“Стирание звука, записанного на неподвижном изображении”**

- Перезапись звука тишиной при воспроизведении изображения  
“Добавление звука к неподвижным изображениям [🔊]” (стр. 38)

# Приложение

## Уход за фотокамерой

### Внешняя поверхность

- Осторожно протирайте мягкой тканью. Если фотокамера сильно загрязнена, смочите ткань в слабом мыльном растворе, а затем тщательно выжмите. Протрите фотокамеру влажной тканью, а затем вытрите ее сухой тканью. Если Вы пользовались фотокамерой на пляже, протрите ее тканью, смоченной в чистой воде и тщательно отжатой.

### Монитор

- Осторожно протирайте мягкой тканью.

### Объектив

- Для удаления пыли обдуйте объектив с помощью имеющейся в продаже воздушной подушки, а затем осторожно протрите очистителем для объектива.

## Хранение

- Перед продолжительным хранением фотокамеры извлеките батарейки, сетевой адаптер переменного тока и карту памяти и поместите ее в прохладное сухое место с хорошей вентиляцией.
- Периодически устанавливайте в фотокамеру батарейки и проверяйте ее функционирование.

- ⚠ Не оставляйте фотокамеру в местах, в которых имеются химические вещества, поскольку это может привести к коррозии.

## Аккумулятор

- Дополнительно к батарейкам, поставляемым с фотокамерой, можно использовать следующие типы батареек. Выберите источник питания, наиболее подходящий для конкретной ситуации.

### Щелочные батарейки размера AA

Количество снимков, которые Вы сможете сделать, может значительно различаться в зависимости от производителя батареек и условий съемки.

**Никель-металлогидридные батарейки размера AA (перезаряжаемые батарейки)** NiMH-аккумуляторы Olympus, будучи перезаряжаемыми, являются экономичными и могут использоваться множество раз. Относительно подробностей обращайтесь к руководству по эксплуатации Вашего зарядного устройства.



**Предупреждение:**

Опасность взрыва, если аккумулятор заменить аккумулятором неправильного типа. Утилизируйте использованные аккумуляторы в соответствии с инструкциями. (стр. 62)

- **Невозможно использовать следующие типы батареек:**

**Литиевый батарейный блок (CR-V3)/  
Марганцевые (угольно-цинковые)  
батарейки размера AA (R6)/Oxuride  
батарейки размера AA (R6)/Литиевые  
батарейки размера AA (R6)**

- Фотокамера расходует питание в зависимости от режима ее эксплуатации.
- В нижеуказанных режимах электроэнергия расходуется непрерывно, и аккумулятор быстро разряжается.
  - Непрерывно используется трансформатор.
  - В режиме съемки кнопка затвора продолжительное время нажата наполовину, что включает автоматическую фокусировку.
  - Просмотр снимков на мониторе в течение продолжительного времени.
  - Фотокамера подключена к компьютеру или к принтеру.
- Срок службы батареек различается в зависимости от типа батареек, производителя, условий съемки и т.п. Аналогично фотокамера может выключиться без отображения предупреждения об уровне заряда батареек или может быстрее отображать предупреждение об уровне заряда батареек.

## Использование приобретаемого отдельного сетевого адаптера переменного тока

Сетевой адаптер переменного тока (D-7AC/приобретается отдельно) полезен при выполнении продолжительных работ, например, при воспроизведении слайд-шоу в течение длительного периода времени. Не используйте с этой фотокамерой никакие другие сетевые адаптеры переменного тока.



## Использование карты памяти SD/SDHC

Карта (и внутренняя память) также соответствуют пленке, на которую записываются изображения в пленочной фотокамере. Другими словами, можно удалять записанные изображения (данные), а также доступно ретуширование при использовании компьютера. Карты можно извлекать из фотокамеры и заменять их, однако это невозможно делать с внутренней памятью. Использование карт памяти большей емкости позволяет Вам делать больше снимков.

### Переключатель защиты от записи на карте памяти SD/SDHC

На боковой стороне карты памяти SD/SDHC имеется переключатель защиты от записи. Если вы установили переключатель в положение "LOCK" (блокировка), вы не сможете записывать на карту или удалять данные, а также форматировать карту. Верните переключатель в положение, позволяющее выполнение записи.

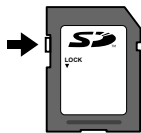

### Карты памяти, совместимые с этой фотокамерой

Карты памяти SD/SDHC (дополнительную информацию вы найдете на web-сайте Olympus)



### Использование новой карты памяти

Перед использованием новые карты или карты, которые использовались в других фотокамерах или компьютерах, необходимо отформатировать в этой фотокамере. [ФОРМАТ.] (стр. 39)

### Проверка места сохранения изображения

Индикатор памяти показывает, использовалась ли внутренняя память или карта памяти во время съемки и воспроизведения.

### Индикатор текущей памяти

- : Используется внутренняя память
- : Используется карта памяти

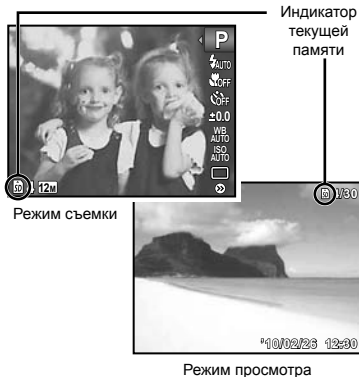

Даже если выполняются действия [ФОРМАТ.], [УДАЛ.ВСЕ], [ВЫБ. ФОТО] или [УДАЛ.СОБЫТИЕ], данные на карте памяти удаляются не полностью. При утилизации карты памяти физически разрушите ее для предотвращения утери персональных данных.

### Процесс считывания/записи на карту памяти

Во время съемки индикатор текущей памяти отображается красным цветом, когда фотоаппарат записывает данные. В это время ни в коем случае не открывайте крышку отсека батареи/карты и не отсоединяйте кабель USB. При этом можно не только потерять данные, но также повредить внутреннюю память или карту.



## Количество сохраняемых снимков (фотоснимки)/Оставшееся время записи (видео) во внутренней памяти и на картах памяти SD/SDHC

- Данные в следующих таблицах приведены только в качестве приблизительных значений. Действительное количество доступных для сохранения изображений и длительность непрерывной записи будут отличаться в зависимости от условий съемки и используемых карт памяти.
- Данные в приведенной ниже таблице показывают количество доступных для сохранения изображений при использовании отформатированной внутренней памяти. "Полное стирание данных [ФОРМАТ.]" (стр. 39)

### Фотоснимки

РАЗМЕР ФОТО	СЖАТИЕ	Количество сохраняемых фотоснимков			
		Внутренняя память		Карта памяти SD/SDHC (1 ГБ)	
		Со звуком	Без звука	Со звуком	Без звука
12М 3968×2976	FINE	143	144	164	165
	NORM	280	283	320	323
8М 3264×2448	FINE	209	211	239	241
	NORM	405	411	462	469
5М 2560×1920	FINE	333	338	380	385
	NORM	671	689	766	786
3М 2048×1536	FINE	530	541	605	618
	NORM	1 020	1 061	1 164	1 211
2М 1600×1200	FINE	842	870	961	992
	NORM	1 561	1 658	1 781	1 892
1М 1280×960	FINE	1 263	1 327	1 442	1 514
	NORM	2 308	2 527	2 633	2 884
VGA 640×480	FINE	3 791	4 423	4 326	5 047
	NORM	5 898	7 583	6 729	8 652
16:9L 3968×2232	FINE	190	191	217	218
	NORM	368	373	420	426
16:9S 1920×1080	FINE	780	804	890	917
	NORM	1 474	1 561	1 682	1 781

### Видеозаписи



РАЗМЕР ФОТО	КАЧ-ВО ИЗОБР.	Оставшееся время записи			
		Внутренняя память		Карта памяти SD/SDHC (1 ГБ)	
		Со звуком	Без звука	Со звуком	Без звука
1280×720	FINE	9 мин. 13 сек.	9 мин. 22 сек.	10 мин. 32 сек.	10 мин. 42 сек.
	NORM	18 мин. 10 сек.	18 мин. 45 сек.	20 мин. 44 сек.	21 мин. 24 сек.
VGA 640×480	FINE	18 мин. 10 сек.	18 мин. 45 сек.	20 мин. 44 сек.	21 мин. 24 сек.
	NORM	35 мин. 11 сек.	37 мин. 27 сек.	40 мин. 10 сек.	42 мин. 45 сек.
16:9VGA 320×240	FINE	35 мин. 11 сек.	37 мин. 27 сек.	40 мин. 10 сек.	42 мин. 45 сек.





- Максимальный размер файла для одной видеозаписи составляет 4 Гб независимо от емкости карты.

### Увеличение количества доступных для съемки изображений

Либо удалите ненужные изображения, либо подсоедините фотокамеру к компьютеру или другому устройству для сохранения изображений, а затем удалите изображения на внутренней памяти или карте памяти. [УДАЛЕНИЕ] (стр. 17, 37), [УДАЛ.ВСЕ] (стр. 37), [ВЫБ. ФОТО] (стр. 37), [УДАЛ. СОБЫТИЕ] (стр. 37), [ФОРМАТ.] (стр. 39)

## МЕРЫ ПРЕДОСТОРОЖНОСТИ

	<b>ПРЕДУПРЕЖДЕНИЕ</b> <b>ОПАСНОСТЬ ПОРАЖЕНИЯ ЭЛЕКТРИЧЕСКИМ ТОКОМ НЕ ОТКРЫВАТЬ</b>	
<p>ПРЕДУПРЕЖДЕНИЕ: ВО ИЗБЕЖАНИЕ ПОРАЖЕНИЯ ЭЛЕКТРИЧЕСКИМ ТОКОМ НЕ СНИМАЙТЕ КРЫШКУ (ИЛИ ЗАДНЮЮ ПАНЕЛЬ). ВНУТРИ ФОТОКАМЕРЫ НЕТ ДЕТАЛЕЙ, НУЖДАЮЩИХСЯ В ВАШЕМ ОБСЛУЖИВАНИИ. ДОВЕРЬТЕ ТЕХНИЧЕСКОЕ ОБСЛУЖИВАНИЕ ВЫСОКОВАЛИФИЦИРОВАННОМУ СЕРВИСНОМУ ПЕРСОНАЛУ OLYMPUS.</p>		

-  Восклицательный знак, заключенный в треугольник, обозначает в сопроводительной документации важные инструкции по эксплуатации и уходу.
-  **ОПАСНО** Невыполнение рекомендаций, обозначенных этим символом, при использовании данного изделия может привести к серьезным травмам или смертельному исходу.
-  **ОСТОРОЖНО** Невыполнение рекомендаций, обозначенных этим символом, при использовании данного изделия может привести к травмам или смертельному исходу.
-  **ПРЕДУПРЕЖДЕНИЕ** Невыполнение рекомендаций, обозначенных этим символом, при использовании данного изделия может привести к травмам низкой степени тяжести, повреждению оборудования или потере ценных данных.

**ОСТОРОЖНО!**  
**ВО ИЗБЕЖАНИЕ ВОЗГОРАНИЯ ИЛИ ПОРАЖЕНИЯ ЭЛЕКТРИЧЕСКИМ ТОКОМ, НИ В КОЕМ СЛУЧАЕ НЕ РАЗБИРАЙТЕ ИЗДЕЛИЕ, НЕ ПОДВЕРГАЙТЕ ИЗДЕЛИЕ ВОЗДЕЙСТВИЮ ВОДЫ И НЕ ЭКСПЛУАТИРУЙТЕ ЕГО ПРИ ВЫСОКОЙ ВЛАЖНОСТИ ОКРУЖАЮЩЕЙ СРЕДЫ.**

### Общие меры предосторожности

**Прочитайте все инструкции** — Перед использованием изделия прочитайте все инструкции по эксплуатации. Сохраните все технические руководства и документацию для дальнейшего использования.

**Очистка** — Перед очисткой обязательно отсоединяйте изделие от электросети. Для очистки можно использовать только влажную ткань. Нельзя использовать для очистки жидкие или аэрозольные очищающие средства, а также любые органические растворители.

**Аксессуары** — В целях личной безопасности и во избежание повреждения изделия используйте только те аксессуары, которые рекомендованы фирмой Olympus.

**Вода и влага** — Меры предосторожности для влагозащитных изделий описаны в разделах о защите от влаги.

**Размещение** — Надежно устанавливайте изделие на штатив, стойку или зажим, чтобы избежать повреждения изделия.

**Источники питания** — Подключайте данное изделие только к тем источникам питания, которые указаны на изделии.

**Молнии** — Если во время использования сетевого адаптера переменного тока начинается гроза, немедленно выньте вилку адаптера из розетки.

**Посторонние предметы** — Во избежание травм запрещено вставлять в изделие металлические предметы.

**Тепло** — Нельзя использовать или хранить данное изделие рядом с такими источниками тепла как отопительные батареи, тепловые заслонки, печи и любое оборудование или устройства, выделяющее тепло, в т.ч. усилители стереосистем.

### Обращение с фотокамерой

#### **ОСТОРОЖНО**

- **Нельзя пользоваться фотокамерой рядом с горючими или взрывоопасными газами.**
- **Не используйте вспышку и LED при съемке людей (младенцев, маленьких детей и т.д.) с близкого расстояния.**
  - При съемке со вспышкой располагайте фотокамеру не ближе 1 м от человеческого лица. Срабатывание вспышки рядом с глазами человека может привести к временной потере зрения.
- **Не давайте фотокамеру детям и младенцам.**
- Всегда используйте и храните фотокамеру вне пределов досягаемости для маленьких детей и младенцев во избежание следующих ситуаций, в которых они могут получить серьезные травмы:
  - Ребенок может запутаться в ремешке фотокамеры, что приведет к удушью.
  - Ребенок может случайно проглотить аккумулятор, карты памяти или другие мелкие детали.
  - Ребенок может ослепить вспышкой себя или других детей.
  - Ребенок может получить травму от движущихся деталей фотокамеры.
- **Не смотрите на солнце или яркие лампы, используя фотокамеру.**
- **Нельзя хранить фотокамеру в пыльных или влажных помещениях.**
- **Не накрывайте рукой вспышку во время ее срабатывания.**
- **Используйте только карты памяти SD/SDHC. Ни в коем случае не используйте карты других типов.**

Если вы случайно вставили в фотокамеру карту другого типа, обратитесь к уполномоченному дистрибутору или в сервисный центр. Не пытайтесь извлечь карту с силой.

## ПРЕДУПРЕЖДЕНИЕ

- **Немедленно прекратите использование фотокамеры при появлении необычного запаха, шума или дыма.**
  - Ни в коем случае не извлекайте аккумулятор голыми руками, поскольку это может вызвать возгорание или ожог рук.
- **Не держите фотокамеру влажными руками.**
- **Не оставляйте фотокамеру в местах, где она может подвергнуться воздействию очень высоких температур.**
  - Это может привести к ухудшению характеристик ее элементов, а, в некоторых случаях, фотокамера может загореться. Не накрывайте (например, одеялом) зарядное устройство или сетевой адаптер переменного тока во время использования. Это может привести к перегреву и пожару.
- **Во избежание низкотемпературных ожогов, обращайтесь с фотокамерой осторожно.**
  - Поскольку фотокамера содержит металлические детали, ее перегрев может привести к низкотемпературным ожогам. Примите во внимание следующее:
    - При продолжительном использовании фотокамера нагревается. Держа фотокамеру в этом состоянии, можно получить низкотемпературный ожог.
    - При крайне низких температурах окружающей среды корпус фотокамеры может охладиться до температуры ниже окружающей. При низких температурах, по возможности, держите фотокамеру в перчатках.
- **Следите за ремешком.**
  - Следите за ремешком, на котором висит фотокамера. Он может легко зацепиться за различные выступающие предметы и стать причиной серьезной травмы.

## Меры предосторожности при использовании аккумулятора

**Во избежание протечки, перегрева, возгорания или взрыва аккумулятора, поражения электрическим током или причинения ожогов при ее использовании, следующие приведенные ниже инструкциям.**

## ОПАСНО

- Используйте только фирменные NiMH-аккумуляторы Olympus и соответствующее зарядное устройство.
- Нельзя нагревать аккумуляторы или бросать их в огонь.

- При использовании или хранении батарей соблюдайте меры предосторожности и следите, чтобы они не касались металлических предметов вроде ювелирных украшений, булавок, застёжек и т.п.
- Нельзя хранить батареи в местах, где они могут подвергаться воздействию прямых солнечных лучей, высоких температур в автомобилях, рядом с источниками тепла и т.п.
- Во избежание протекания батарей или повреждения их выводов, тщательно следуйте инструкциям по эксплуатации батарей. Никогда не пытайтесь разбирать батареи или дорабатывать их, паять и т.п.
- Если жидкость из батареи попала в глаза, немедленно промойте глаза чистой, холодной проточной водой и срочно обратитесь к врачу.
- Храните батареи вне пределов досягаемости маленьких детей. Если ребенок случайно проглотил батарею, срочно обратитесь к врачу.

## ОСТОРОЖНО

- Постоянно держите батареи сухими.
- Во избежание протекания, перегрева, возгорания или взрыва, используйте только батареи, рекомендованные для использования с данным изделием.
- Никогда не используйте совместно разные батареи (старые и новые батареи, заряженные и не заряженные батареи, батареи разных производителей, разной емкости и т. п.).
- Никогда не пытайтесь заряжать щелочные, литиевые батареи или литиевые батарейные блоки CR-V3.
- Вставляйте батареи осторожно, как описано в инструкции по эксплуатации.
- Не используйте батарею, если ее корпус не покрыт изоляционной оболочкой или если она повреждена, т. к. это может вызвать протекание жидкости, возгорание или травму.

## ⚠ ПРЕДУПРЕЖДЕНИЕ

- Не вынимайте аккумуляторы сразу после эксплуатации фотокамеры. Во время продолжительного использования аккумуляторы могут нагреться.
- Перед длительным хранением фотокамеры обязательно извлеките из нее аккумулятор.

### Не разрешается использовать следующие батареи типа AA (R6).

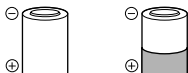

Батарейки с корпусом, частично или полностью не покрытым изоляционной оболочкой.



Батарейки с выступающим контактом ⊖ который не покрыт изоляционной оболочкой.

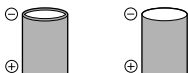

Батарейки с плоскими контактами, которые не полностью покрыты изоляционной оболочкой. (Такие батарейки нельзя использовать, даже если контакты ⊖ частично покрыты оболочкой).

- Если NiMH-аккумуляторы не зарядились в установленное время, прекратите их зарядку и не используйте их.
- Не используйте аккумулятор, если он треснул или сломан.
- Если во время эксплуатации фотокамеры аккумуляторы начнут протекать, обезветятся, деформируются, или же если возникнет какое-либо другое отклонение в их работе, выключите фотокамеру.
- Если электролит, вытекшая из аккумулятора, попала на одежду или кожу, немедленно снимите загрязненную одежду и промойте пораженный участок чистой, холодной проточной водой. Если от жидкости на коже остался ожог, срочно обратитесь к врачу.
- Не подвергайте аккумуляторы воздействию ударов или продолжительной вибрации.

## Предупреждение касательно среды эксплуатации

- Для защиты высокотехнологичных элементов данного изделия никогда не оставляйте фотокамеру в нижеперечисленных местах ни во время использования, ни во время хранения:
- Места, где температура и/или влажность имеют высокие значения или чрезмерно колеблются. Под прямыми солнечными лучами, на пляже, в запертых автомобилях или рядом с источниками тепла (печи, отопительные батареи и т.п.) или увлажнителями.
- Там, где много песка или пыли.
- Рядом с горючими или взрывчатыми веществами.
- В местах с повышенной влажностью типа ванной комнаты или под дождем. При использовании влагозащитных изделий прочитайте прилагаемую к ним инструкцию.
- В местах, подверженных сильным вибрациям.
- Не роняйте фотокамеру и не подвергайте ее воздействию сильных ударов или вибраций.
- Когда фотокамера закреплена на штативе, регулируйте ее положение при помощи головки штатива. Не вращайте саму фотокамеру.
- Не касайтесь электрических контактов на фотокамере.
- Не оставляйте фотокамеру направленной прямо на солнце. Это может привести к повреждению ламелей/шторок затвора, нарушению цветопередачи, появлению ореола на светочувствительной матрице ПЗС, а также к пожару.
- Не прикладывайте к объективу значительных толкающих или тянущих усилий.
- Вынимайте аккумулятор перед продолжительным хранением фотокамеры. Выбирайте для хранения прохладные и сухие места во избежание конденсации и образования налета внутри фотокамеры. Проверьте фотокамеру после хранения, включив питание и нажав на кнопку спуска затвора, убедитесь, что она функционирует нормально.
- Всегда соблюдайте ограничения, накладываемые на среду эксплуатации фотокамеры, описанные в ее руководстве.

## Меры предосторожности при использовании аккумулятора

- NiMH-аккумуляторы Olympus (прилагаются в некоторых областях) предназначены только для цифровых фотокамер Olympus. Нельзя использовать аккумуляторы с любыми другими устройствами.
- Перед первым использованием никель-металлогидридных аккумуляторов (прилагаются в некоторых областях) или же если они не использовались долгое время, обязательно зарядите их.
- Всегда заряжайте комплект аккумуляторов (прилагаются в некоторых областях) (2 или 4) вместе.
- Не используйте щелочные батарейки, если только без этого не обойтись. В некоторых случаях щелочные батарейки служат меньше, чем аккумуляторы NiMH. Функционирование щелочных батареек ограничено, особенно при низких температурах. Рекомендуется использовать никель-металлогидридные аккумуляторы.
- Марганцевые батарейки AA (угольно-цинковые) не могут использоваться с этой фотокамерой.
- При использовании фотокамеры с аккумуляторами в условиях низких температур старайтесь держать фотокамеру и запасные аккумуляторы в теплом месте. Аккумуляторы, севшие при низкой температуре, могут восстановить работоспособность при комнатной температуре.
- Рекомендуемые диапазоны температур для никель-металлогидридных аккумуляторов:  
Эксплуатация.....0°C до 40°C  
Зарядка.....0°C до 40°C  
Хранение.....-20°C до 30°C
- Несоблюдение температурного режима при использовании, зарядке или хранении может сократить срок службы аккумуляторов или повлиять на их функционирование. Перед длительным хранением фотокамеры обязательно извлеките из нее аккумуляторы.
- Перед использованием никель-металлогидридных или никель-кадмиевых аккумуляторов всегда читайте прилагаемые инструкции.
- Количество снимков, которые Вы сможете сделать, зависит от условий съемки и состояния аккумуляторов.
- Перед длительными поездками, особенно за границу, купите достаточно запасных аккумуляторов. Во время путешествия возможны затруднения с приобретением рекомендованных аккумуляторов.
- Утилизируя аккумуляторы, вы помогаете сберечь ресурсы нашей планеты. Выбрасывая отработавшие аккумуляторы, не забудьте закрыть их контактные выводы. Всегда соблюдайте местные законы и правила.

## ЖК-монитор

- Не прикладывайте к монитору значительные усилия, иначе изображение может стать нечетким, возможны неполадки в режиме просмотра или монитор будет поврежден.
- В верхней/нижней части монитора может появляться белая полоска, но это не является признаком неполадок.
- При расположении объекта съемки по диагонали фотокамеры его края могут выглядеть на мониторе зигзагообразными. Это не является признаком неполадок. Данный эффект будет менее заметен в режиме просмотра.
- В условиях низких температур ЖК-монитор может потребоваться больше времени на включение, или его цветопередача временно изменится. Удачным решением при использовании фотокамеры в условиях крайне низких температур будет периодическое помещение фотокамеры в теплое место. ЖК-монитор, работающий хуже при низких температурах, восстановится при нормальных температурах.
- ЖК-дисплей, используемый в мониторе, изготовлен по высокоточной технологии. Однако на ЖК-дисплее возможно наличие неисчезающих черных или светлых точек. В зависимости от их характеристик или угла зрения на монитор, такие точки могут выделяться по цвету или яркости. Это не является признаком неполадок.

## Правовые и прочие уведомления

- Фирма Olympus не дает никаких заверений или гарантий в отношении убытков или ожидаемой выгоды от надлежащего использования данного изделия, а также требований третьих лиц, вызванных ненадлежащим использованием данного изделия.
- Фирма Olympus не дает никаких заверений или гарантий в отношении убытков или ожидаемой выгоды, которые могут возникнуть из-за стирания данных снимков при надлежащем использовании данного изделия.

## Ограничение гарантии

- Компания Olumprus не делает заявлений и не дает гарантий, как явных, так и подразумеваемых, посредством или в отношении любого содержания данных письменных материалов или программного обеспечения, и ни при каких обстоятельствах не будет нести ответственность по любой подразумеваемой гарантии товарного состояния или пригодности для любых конкретных целей или за любой косвенный, побочный или не прямой ущерб (включая ущерб от потери коммерческой выгоды, препятствия в бизнесе и потери коммерческой информации, но не ограничиваясь ими), возникающий в результате использования или неспособности использовать эти письменные материалы или программное обеспечение или оборудование. В некоторых странах запрещено исключать или ограничивать ответственность за вытекающие или побочные убытки или за косвенные гарантии, поэтому ограничения, приведенные выше, могут на вас не распространяться.
- Компания Olumprus сохраняет за собой все права на данное руководство.

## Предупреждение

Несанкционированное фотографирование или использование материалов, защищенных авторским правом, может привести к нарушению действующего законодательства об авторском праве. Фирма Olumprus не принимает никакой ответственности за несанкционированные фотографирование, использование и другие действия, нарушающие права владельцев авторского права.

## Уведомление об авторском праве

Все права защищены. Никакая часть настоящих печатных материалов или программного обеспечения ни в каких целях не может быть воспроизведена в какой бы то ни было форме и какими бы то ни было средствами, будь то электронные или механические, включая фотокопирование и запись на магнитный носитель или сохранение в запоминающих устройствах или поисковых системах, если на то нет письменного разрешения фирмы Olumprus. Мы не принимаем никакой ответственности за использование информации, содержащейся в настоящих печатных материалах или программном обеспечении, или за убытки, явившиеся следствием использования этой информации. Фирма Olumprus сохраняет право на внесение изменений в форму и содержание настоящей публикации или в программное обеспечение без каких-либо обязательств и предварительных уведомлений.

## Пользователям в Европе



Знак "CE" указывает, что этот продукт соответствует европейским требованиям по безопасности, охране здоровья, экологической безопасности и безопасности пользователя. Фотокамеры со знаком "CE" предназначены для продажи в Европе.



Этот символ [перечернутая мусорная урна WEEE на колесах, приложение IV] обозначает раздельный сбор электрических и электронных отходов в России. Пожалуйста, не выбрасывайте изделия в бытовой мусоропровод.

Используйте системы возврата и сбора (если таковые имеются) для утилизации отходов вышеуказанных типов.



Этот символ [перечернутый мусорный бак на колесах, Директива 2006/66/ЕС, приложение II] указывает на раздельный сбор отработанных батарей в странах ЕС. Пожалуйста, не выбрасывайте батареи вместе с бытовыми отходами. Пожалуйста, для утилизации отработанных батарей пользуйтесь действующими в Вашей стране системами возврата и сбора для утилизации.

## Используйте только специальный аккумулятор, зарядное устройство и сетевой адаптер переменного тока

Мы настоятельно рекомендуем использовать только оригинальный аккумулятор, зарядное устройство и сетевой адаптер переменного тока Olympus с данной фотокамерой. Использование аккумуляторных батарей, зарядного устройства и/или сетевого адаптера производства не компании Olympus может привести к пожару или травмам вследствие утечек, перегрева, воспламенения или иного повреждения батареи. Olympus не несет никакой ответственности за несчастные случаи или повреждения, которые могут возникнуть в результате использования аккумулятора, зарядного устройства и/или сетевого адаптера переменного тока, которые не являются оригинальными аксессуарами Olympus.

## Гарантийные условия

- 1 В случае неисправности продукта несмотря на его надлежащее использование (в соответствии с имеющимися в комплекте инструкциями по обращению с продуктом и его эксплуатации), в течение гарантийного периода, в соответствии с применимым национальным законодательством, после даты покупки у авторизованного дистрибьютора компании Olympus внутри сферы коммерческой деятельности компании Olympus Europa Holding GmbH согласно перечню авторизованных дистрибьюторов на сайте: <http://www.olympus.com>, данный продукт подлежит

бесплатному ремонту или бесплатной замене на усмотрение компании Olympus. Для предъявления прав по настоящей гарантии покупатель должен представить продукт до окончания гарантийного периода в соответствии с применимым национальным законодательством дилеру, у которого был приобретен продукт, или в любой сервисный центр компании Olympus в области коммерческой деятельности компании Olympus Europa Holding GmbH, как указано на сайте: <http://www.olympus.com>. В течение одного года действия общемировой гарантии покупатель может сдать продукт в любой сервисный центр компании Olympus. Примите во внимание, что сервисные центры компании Olympus имеются не во всех странах.

- 2 Покупатель обязан доставить продукт дилеру или в авторизованный сервисный центр компании Olympus на свой собственный риск и несет все расходы, связанные с доставкой продукта.

## Гарантийные условия

- 1 Компания OLYMPUS IMAGING CORP. (Shinjuku Monolith, 2-3-1 Nishi-Shinjuku, Shinjuku-ku, Tokyo 163-0914, Japan) предоставляет общемировую гарантию, сроком действия на один год. Для выполнения любого ремонта, согласно условиям гарантии, данная общемировая гарантия должна быть предъявлена в авторизованный сервисный центр компании Olympus. Данная гарантия действительна только в случае, если в авторизованный сервисный центр компании Olympus предъявляются гарантийный сертификат и доказательство покупки. Примите во внимание, что данная гарантия является дополнением и никоим образом не затрагивает законных прав покупателя на гарантийное обслуживание в соответствии с применимым национальным законодательством, регулирующим продажу потребительских товаров, перечисленных выше.
- 2 Эта гарантия не покрывает случаи, приведенные ниже, и покупателю потребуется оплатить счет за ремонт даже тех неисправностей, которые случились на протяжении вышеупомянутого гарантийного периода.
  - a. Любые неисправности, обусловленные неправильным обращением (например использованием по назначению, не указанному в инструкциях по обращению с продуктом или в других разделах руководства по эксплуатации, и т.д.).



- б. Какие-либо неисправности, которые возникли вследствие ремонта, модификации, чистки и т.д., выполненных не компанией Olympus или не авторизованным сервисным центром Olympus.
  - в. Любые неисправности и повреждения, обусловленные перевозкой, падением, ударом и т. п. после приобретения продукта.
  - г. Какие-либо неисправности или повреждения, которые возникли вследствие пожара, землетрясения, наводнения, удара молнии, других природных катастроф, загрязнения окружающей среды и нестабильного электрического напряжения.
  - д. Какие-либо неисправности, которые возникли вследствие небрежного или неправильного хранения (например, хранение продукта в условиях повышенной температуры или влажности, вблизи репеллентов или вредных лекарственных средств и т.д.), неправильного технического обслуживания и т.д.
  - е. Какие-либо неисправности, которые возникли вследствие использования израсходованных источников питания и т.д.
  - ё. Какие-либо неисправности, которые возникли вследствие попадания внутрь корпуса продукта песка, грязи и т.д.
  - ж. Если данный гарантийный сертификат не возвращен вместе с продуктом.
  - з. В случае любых поправок, сделанных на гарантийном сертификате, относительно года, месяца и дня покупки, фамилии покупателя, имени дилера и серийного номера.
  - и. Если вместе с данным гарантийным сертификатом не предъявлены документы, подтверждающие покупку.
- 3 Настоящая гарантия распространяется только на продукт; гарантия не распространяется на любые другие аксессуары, в том числе на футляр, ремешок, крышку объектива и батареи.
- 4 В соответствии с этой гарантией единственной обязанностью компании Olympus является ремонт и замена изделия. Любая ответственность в соответствии с данной гарантией за непрямою или косвенный ущерб или убытки любого рода, понесенные покупателем вследствие неисправности продукта, в частности, любой ущерб или повреждение, причиненные каким-либо объективам, пленкам, другому оборудованию и аксессуарам, используемым вместе с продуктом, а также за любые убытки, обусловленные задержкой ремонта или потерей данных, исключается. Это не затрагивает обязательных норм закона.

## Указания по гарантийному обслуживанию

- 1 Настоящая гарантия имеет силу только при условии надлежащего заполнения компанией Olympus или авторизованным дилером гарантийного сертификата или других документов, содержащих достаточное подтверждение. Поэтому позаботьтесь о том, чтобы были полностью вписаны ваша фамилия, имя дилера, серийный номер, а также год, месяц и день покупки, или чтобы к данному гарантийному сертификату был приложен оригинал счета или документа о покупке (с указанием имени дилера, даты покупки и типа продукта). Компания Olympus оставляет за собой право отказаться от предоставления бесплатных услуг в случае, если не заполнен гарантийный сертификат, не приложен вышеуказанный документ или содержащиеся в нем сведения неполны или неразборчивы.
- 2 Так как дубликат настоящего гарантийного сертификата не выдается, храните его в надежном месте.
- \* Список сертифицированных международных сервисных центров Olympus находится на сайте: <http://www.olympus.com>.

## Торговые марки

- IBM является зарегистрированной торговой маркой International Business Machines Corporation.
- Microsoft и Windows являются зарегистрированными торговыми марками Microsoft Corporation.
- Macintosh является торговой маркой Apple Inc.
- Логотип SDHC является торговой маркой.
- Остальные названия компаний и продуктов являются торговыми марками и/или зарегистрированными торговыми марками соответствующих владельцев.
- В настоящей инструкции приняты стандарты файловых систем фотокамер "Design rule for Camera File system/DCF", установленные Japan Electronics and Information Technology Industries Association (JEITA).

THIS PRODUCT IS LICENSED UNDER THE AVC PATENT PORTFOLIO LICENSE FOR THE PERSONAL AND NONCOMMERCIAL USE OF A CONSUMER TO (i) ENCODE VIDEO IN COMPLIANCE WITH THE AVC STANDARD ("AVC VIDEO") AND/OR (ii) DECODE AVC VIDEO THAT WAS ENCODED BY A CONSUMER ENGAGED IN A PERSONAL AND NON-COMMERCIAL ACTIVITY AND/OR WAS OBTAINED FROM A VIDEO PROVIDER LICENSED TO PROVIDE AVC VIDEO. NO LICENSE IS GRANTED OR SHALL BE IMPLIED FOR ANY OTHER USE. ADDITIONAL INFORMATION MAY BE OBTAINED FROM MPEG LA, L.L.C. SEE [HTTP://WWW.MPEGLA.COM](http://www.MPEGLA.COM)

## ТЕХНИЧЕСКИЕ ХАРАКТЕРИСТИКИ

### Фотокамера

Тип изделия	: Цифровая фотокамера (для съемки и просмотра)
Система записи	
<b>Формат записи</b>	: Цифровая запись, JPEG (в соответствии с Design rule for Camera File system (DCF) (Проектные нормы для файловой системы фотокамеры))
<b>Поддерживаемые стандарты</b>	: Exif 2.2, Цифровой формат управления печатью (DPOF), PRINT Image Matching III, PictBridge
<b>Звук к снимкам</b>	: Формат Wave
<b>Видеоизображение</b>	: MPEG-4AVC/H.264
Память	: Внутренняя память Карта памяти SD Карта памяти SDHC
Количество эффективных пикселей	: 12 000 000 пикселей
Элемент записи изображения	: 1/2,33-дюймовая матрица ПЗС (светофильтр основных цветов)
Объектив	: Объектив Olympus 5,0 - 75,0 мм, f3,5 - 5,4 (эквивалентно 28 - 420 мм на 35 мм камере)
Система замера экспозиции	: Цифровой замер ESP, точечный замер
Выдержка	: От 1/2 до 1/2 000 сек.
Рабочий диапазон съемки	: 0,15 м - ∞ (W) 1,8 м - ∞ (T) (нормальный/режим макро) 0,01 м - ∞ (режим супер-макро)
Монитор	: 2,7-дюймовый цветной жидкокристаллический TFT-дисплей, 230 000 точек
Разъем	: Гнездо DC-IN / Универсальный разъем (разъем USB, гнездо A/V OUT) / Микро разъем HDMI (тип D)
Автоматический календарь	: С 2000 г. до 2099 г
Операционная система	
<b>Температура</b>	: От 0°C до 40°C (эксплуатация) /от -20°C до 60°C (хранение)
<b>Влажность</b>	: От 30% до 90% (эксплуатация) /от 10% до 90% (хранение)
Питание	: Щелочные/ Никель-металл-гидридные аккумуляторы (четыре) типа AA или Адаптер переменного тока – продается отдельно
Размеры	: 109,9 мм (Ш) x 72,2 мм (В) x 75,1 мм (Г) (без выступающих частей)
Масса	: 433 г (включая батарею и карту)

Конструкция и технические характеристики могут быть изменены без предварительного уведомления.

HDMI, логотип HDMI и High-Definition Multimedia Interface являются торговыми марками или зарегистрированными торговыми марками HDMI Licensing LLC.

**HDMI**™  
HIGH-DEFINITION MULTIMEDIA INTERFACE

# OLYMPUS®

<http://www.olympus.com/>

## OLYMPUS IMAGING CORP.

Shinjuku Monolith, 3-1 Nishi-Shinjuku 2-chome, Shinjuku-ku, Tokyo, Япония

## OLYMPUS IMAGING AMERICA INC.

3500 Corporate Parkway, P.O. Box 610, Center Valley, PA 18034-0610, США Тел. 484-896-5000

### **Техническая поддержка (США)**

24/7 автоматическая онлайн-справочная служба: <http://www.olympusamerica.com/support>

Справочный телефон для клиентов: Тел. 1-888-553-4448 (бесплатный)

Наш справочный телефон для клиентов работает с 8 до 22 часов

(с понедельника по пятницу) по восточному поясному времени

<http://olympusamerica.com/contactus>

Обновления для программного обеспечения Olympus находятся по адресу:

<http://www.olympusamerica.com/digital>

## OLYMPUS EUROPA HOLDING GMBH

Здания компании: Wendenstrasse 14-18, 20097 Hamburg, Германия

Тел.: +49 40-23 77 3-0 / Факс: +49 40-23 07 61

Доставка товаров: Bredowstrasse 20, 22113 Hamburg, Германия

Письма: Postfach 10 49 08, 20034 Hamburg, Германия

### **Европейская служба технической поддержки для клиентов:**

Посетите нашу домашнюю страницу <http://www.olympus-europa.com>

или позвоните нам ПО БЕСПЛАТНОМУ НОМЕРУ\*: **00800 - 67 10 83 00**

для Австрии, Бельгии, Дании, Финляндии, Франции, Германии, Италии, Люксембурга, Нидерландов, Норвегии, Португалии, Испании, Швеции, Швейцарии, Великобритании

\* Пожалуйста, учитывайте, что некоторые операторы (мобильной) связи не дают доступа или требуют дополнительного префикса к номерам +800.

Для всех Европейских стран, которых нет в списке, если не удается соединиться с вышеуказанным номером, просим использовать следующие

ПЛАТНЫЕ НОМЕРА **+49 180 5 - 67 10 83** или **+49 40 - 237 73 4899**

Наша служба технической поддержки для клиентов работает с 9 до 18 часов по среднеевропейскому времени (с понедельника по пятницу)