

OLYMPUS®

ЦИФРОВАЯ ФОТОКАМЕРА

STYLUS-7030 | μ -7030

Инструкция по эксплуатации

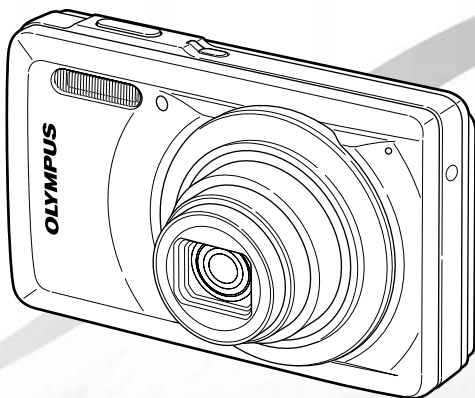

- Благодарим вас за приобретение цифровой фотокамеры компании Olympus. Для эффективного и правильного использования фотокамеры пожалуйста, внимательно прочитайте это руководство перед началом использования новой фотокамеры. Сохраните руководство, чтобы использовать его для справки в дальнейшем.
- Прикладное программное обеспечение и файл PDF с инструкцией по эксплуатации хранятся на встроенной памяти фотокамеры.
- Прежде чем делать важные фотографии, рекомендуется сделать несколько пробных, чтобы привыкнуть к новой фотокамере.
- В целях постоянного совершенствования своих изделий компания Olympus оставляет за собой право на обновление или изменение сведений, содержащихся в этом руководстве.
- Иллюстрации экранов и фотокамеры в этом руководстве сделаны во время разработки и могут выглядеть иначе чем действительное изделие.

Пункт 1

Проверка содержимого коробки



Цифровая фотокамера



Ремешок



Кабель USB



Ионно-литиевый аккумулятор (LI-42B)



Аудио-видео кабель



или



Адаптер USB-AC (F-2AC)

Прочие не показанные принадлежности: Гарантийный талон
Комплект поставки может различаться в зависимости от места приобретения.

Пункт 2

Подготовка фотокамеры

“Подготовка фотокамеры” (стр. 10)

Пункт 3

Съемка и воспроизведение изображений

“Съемка, просмотр и удаление” (стр. 15)

Пункт 4

Как пользоваться фотокамерой

“Настройки фотокамеры” (стр. 3)

Пункт 5

Печать

“Прямая печать (PictBridge)” (стр. 47)
“Настройки печати (DPOF)” (стр. 50)

Содержание

- Названия частей 6
- Подготовка фотокамеры 10
- Съемка, просмотр и удаление 15
- Использование режимов съемки 22
- Использование функций съемки 27
- Меню для функций съемки 31
- Меню для функций воспроизведения, редактирования и печати 35
- Меню для других настроек фотокамеры 41
- Печать 47
- Советы по использованию 52
- Приложение 57

Настройки фотокамеры

Использование кнопок непосредственного перехода

Часто используемые функции можно активировать с помощью кнопок прямого доступа.

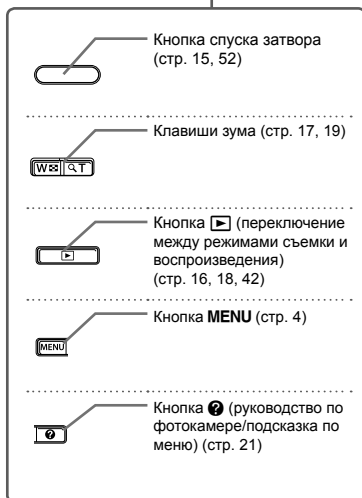
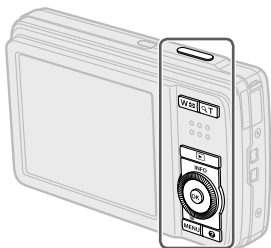

Оперативная инструкция

Символы Δ ∇ \triangleleft \triangleright , отображаемые для выбора изображений и установок, указывают, что колесико регулятора необходимо использовать с помощью нажатия, а не поворота, разделы, относящиеся к колесику регулятора, приведены ниже.



Колесико регулятора

Δ (вверх) / кнопка **INFO**
(изменение режима отображения информации) (стр. 17, 20)

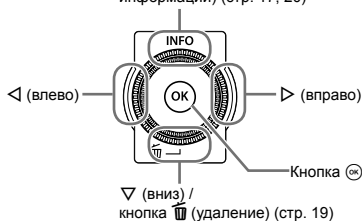

Оперативные инструкции, отображаемые внизу экрана, указывают на то, что следует использовать кнопку **MENU**, кнопку или клавиши зума.



Оперативная инструкция

Использование меню

Используйте меню для изменения настроек фотокамеры, например для выбора режима съемки.

Нажмите кнопку **MENU**, чтобы открыть меню функций. Меню функций можно использовать для выбора часто используемых функций съемки и воспроизведения, например, для выбора режима съемки.

Съемка



Выберите опцию

Режим съемки

Меню функций

Меню [НАСТРОЙКА]

Для выбора режима съемки
Используйте <D>, чтобы выбрать режим съемки и затем нажмите кнопку

Для выбора меню функций
С помощью $\Delta \nabla$ выберите меню, а с помощью <D> выберите ту или иную опцию меню. Нажмите кнопку , чтобы выбрать меню функций.

Воспроизведение

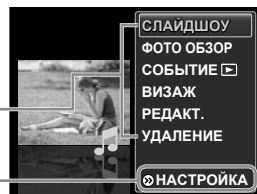

Используйте $\Delta \nabla$, чтобы выбрать меню и затем нажмите кнопку

В меню [НАСТРОЙКА] можно управлять различными функциями фотокамеры, в том числе функциями съемки и воспроизведения, которые не отображаются в меню функций, а также задавать другие настройки, например, дату, время и режим отображения информации на экране.

1 Выберите [НАСТРОЙКА] и затем нажмите кнопку .

- Открывается меню [НАСТРОЙКА].

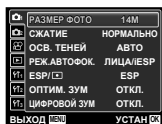

2 Нажмите <D>, чтобы выделить вкладки страниц. С помощью $\Delta \nabla$ выберите вкладку нужной вам страницы и нажмите >D>.

Вкладка страницы

Подменю 1

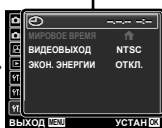
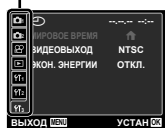

3 С помощью $\Delta \nabla$ выберите нужное вам подменю 1 и затем нажмите кнопку .

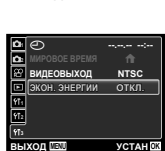

Подменю 2

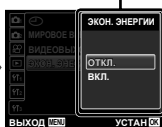

4 С помощью $\Delta \nabla$ выберите нужное вам подменю 2 и затем нажмите кнопку .

- После выполнения настройки отображение возвращается к предыдущему экрану.

Могут быть дополнительные операции. "Установки меню" (стр. 31 по 46)

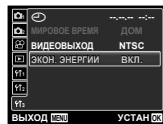

5 Нажмите кнопку MENU для завершения выполнения настройки.

Некоторые функции в определенных режимах съемки использовать нельзя. В этих случаях после выполнения настройки отображается следующее сообщение.

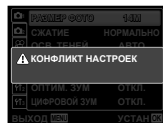

Указатель меню

Меню для функций съемки

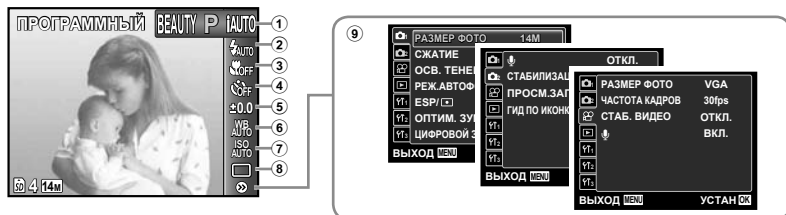

- | | | |
|---|--|---|
| <p>① Режим съемки
P (ПРОГРАММНЫЙ)..... стр. 15
iAUTO (iAUTO)..... стр. 22
SCN (СЮЖЕТ. ПРОГ.)
..... стр. 22
MAGIC (ВОЛШЕБ ФИЛЬТР)
..... стр. 23
☒ (ПАНОРАМА)..... стр. 24
BEAUTY (BEAUTY)..... стр. 26
VIDEO (ВИДЕО)..... стр. 16</p> <p>② Вспышка стр. 27
③ Макро стр. 27
④ Таймер автоспуска..... стр. 28</p> | <p>⑤ Компенсация
экспозиции стр. 28
⑥ Баланс белого стр. 28
⑦ ISO стр. 29
⑧ Drive стр. 30
⑨ ⚙ (НАСТРОЙКА)
РАЗМЕР ФОТО
(Фотоснимки) стр. 31
РАЗМЕР ФОТО
(Видеозаписи) стр. 31
СЖАТИЕ (Фотоснимки)
..... стр. 31
ЧАСТОТА КАДРОВ
(Видеозаписи) стр. 31</p> | <p>ОСВ. ТЕНЕЙ стр. 32
РЕЖ.АВТОФОК. стр. 32
ESP/☐ стр. 32
ОПТИМ. ЗУМ стр. 33
ЦИФРОВОЙ ЗУМ стр. 33
☎ (Фотоснимки) стр. 33
☎ (Видеозаписи) стр. 33
СТАБИЛИЗАЦИЯ
(Фотоснимки)/
СТАБ. ВИДЕО (Видеозаписи)
..... стр. 34
ПРОСМ.ЗАП. стр. 34
ГИД ПО ИКОНКАМ..... стр. 34</p> |
|---|--|---|

Меню для функций воспроизведения, редактирования и печати

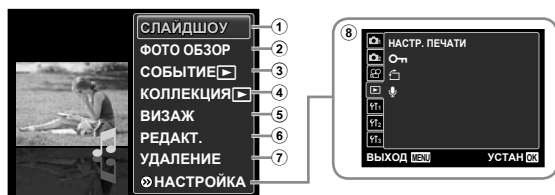

- | | | |
|--|--|---|
| <p>① СЛАЙДШОУ стр. 35
② ФОТО ОБЗОР стр. 35
③ СОБЫТИЕ ▶ стр. 36
④ КОЛЛЕКЦИЯ ▶ стр. 36
⑤ ВИЗАЖ стр. 37</p> | <p>⑥ РЕДАКТ..... стр. 37
⑦ УДАЛЕНИЕ стр. 39
⑧ ⚙ (НАСТРОЙКА)
НАСТР. ПЕЧАТИ стр. 39
🔒 (Защита) стр. 39</p> | <p>☐ (Поворот) стр. 40
☎ (Добавление звука к
фотоснимкам) стр. 40</p> |
|--|--|---|

Меню для других настроек фотокамеры

- | | | |
|---|---|---|
| <p>① Y1 (Настройки 1)
ВСТР./SD стр. 41
ФОРМАТ. стр. 41
ВОССТАНОВЛЕНИЕ стр. 41
☒ КОПИРОВАТЬ..... стр. 41
☎ (Язык) стр. 41
СБРОС..... стр. 42
USB СОЕДИНЕНИЕ..... стр. 42</p> <p>② Y2 (Настройки 2)
▶ ВКЛ стр. 42
СОХР. НАСТР. стр. 42</p> | <p>③ Y3 (Настройки 3)
⌚ (Дата/время)..... стр. 44
🌐 МИРОВОЕ ВРЕМЯ стр. 45
🖨 ВИДЕОВЫХОД стр. 45
🔌 ЭКОН. ЭНЕРГИИ стр. 46</p> | <p>НАСТР. ВКЛ. стр. 42
НАСТР. ЗВУКА стр. 43
ИМЯ ФАЙЛА стр. 43
PIXEL KORR стр. 44
🖨 (Монитор)..... стр. 44</p> |
|---|---|---|



Названия частей

Фотокамера

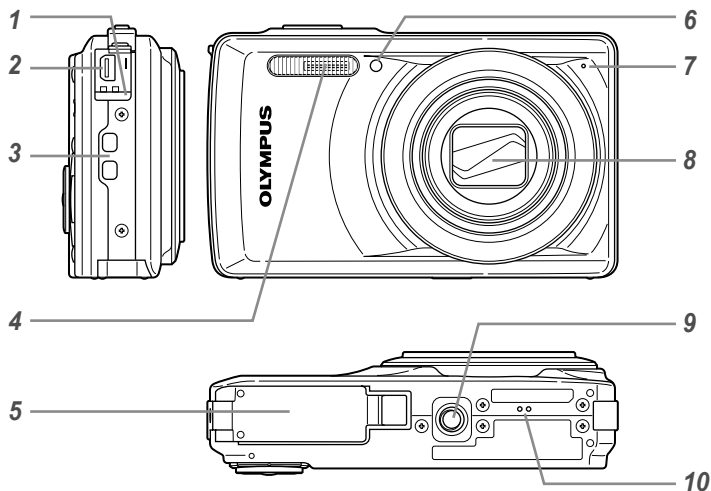

- | | |
|---|-----------------------------|
| 1 Крышка разъема.....стр. 11, 12 | 6 Лампочка таймера |
| 2 Универсальный | автоспуска.....стр. 28 |
| разъем.....стр. 11, 12, 45, 47 | 7 Микрофонстр. 33, 40 |
| 3 Ушко для ремешкастр. 7 | 8 Объектив.....стр. 57 |
| 4 Вспышка.....стр. 27 | 9 Гнездо для штатива |
| 5 Крышка отсека аккумулятора/
картыстр. 10 | 10 Динамик |

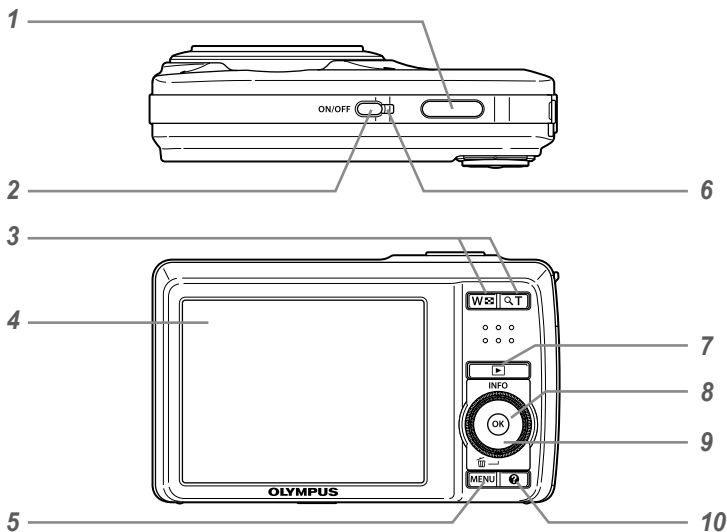

- | | |
|--|---|
| <p>1 Кнопка спуска затворастр. 15, 52</p> <p>2 Кнопка ON/OFFстр. 13, 15</p> <p>3 Клавиши зумастр. 17, 19</p> <p>4 Мониторстр. 8, 15, 44, 52</p> <p>5 Кнопка MENUстр. 3, 4</p> <p>6 Световой индикаторстр. 11, 12</p> <p>7 Кнопка ▶ (переключение между режимами съемки и воспроизведения).....стр. 16, 18, 42</p> | <p>8 Кнопка OK (OK)стр. 3</p> <p>9 Колесико регулятора.....стр. 3</p> <p>Кнопка INFO (изменение режима отображения информации)</p> <p>.....стр. 17, 20</p> <p>Кнопка 🗑 (удаление).....стр. 19</p> <p>10 Кнопка ? (руководство по фотокамере/ подсказка по меню).....стр. 21</p> |
|--|---|

Прикрепление ремешка фотокамеры

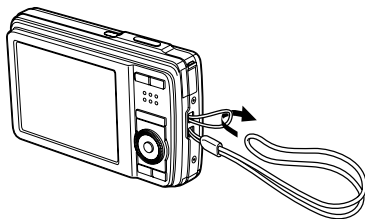

! Надежно затяните ремешок, чтобы он не соскочил.

Дисплей режима съемки

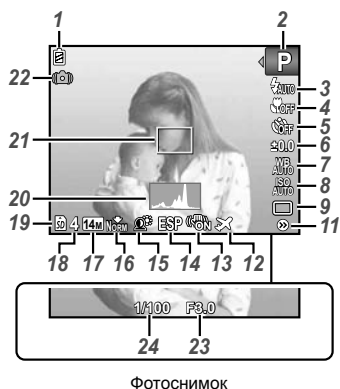

Фотоснимок

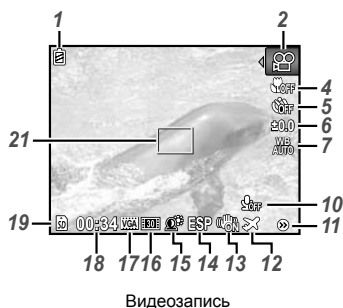

Видеозапись

- | | |
|--|---|
| <p>1 Проверка батареистр. 12, 53</p> <p>2 Режим съемки.....стр. 15, 22</p> <p>3 Вспышка.....стр. 27</p> <p> Готовность вспышки/
 зарядка вспышкистр. 52</p> <p>4 Режим макро/супер-макростр. 27</p> <p>5 Таймер автоспускастр. 28</p> <p>6 Компенсация экспозициистр. 28</p> <p>7 Баланс белогостр. 28</p> <p>8 ISOстр. 29</p> <p>9 Серийная съемкастр. 30</p> <p>10 Запись звука (Видеозаписи).....стр. 33</p> <p>11 Меню [НАСТРОЙКА]стр. 4, 5</p> <p>12 Мировое время.....стр. 45</p> <p>13 Стабилизация (фотоснимки)/
 Цифровая стабилизация
 (видеозапись)стр. 34</p> | <p>14 Фотометрия.....стр. 32</p> <p>15 Технология осветления теней
 стр. 32</p> <p>16 Сжатие (фотоснимки).....стр. 31, 60</p> <p> Частота кадров (Видеозаписи)
 стр. 31, 60</p> <p>17 Размер изображения.....стр. 31, 60</p> <p>18 Количество сохраняемых
 фотоснимков (фотоснимки)
 стр. 15, 60</p> <p> Оставшееся время записи
 (видеозаписи)стр. 16, 60</p> <p>19 Текущая память.....стр. 59</p> <p>20 Гистограмма.....стр. 17</p> <p>21 Визирная метка АФстр. 15</p> <p>22 Предупреждение о дрожании
 фотокамеры</p> <p>23 Значение апертурыстр. 15</p> <p>24 Скорость затворастр. 15</p> |
|--|---|

Дисплей режима воспроизведения

- Нормальный режим отображения

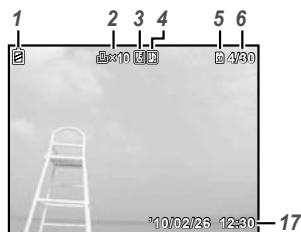

Фотоснимок



Видеозапись

- Подробный режим отображения

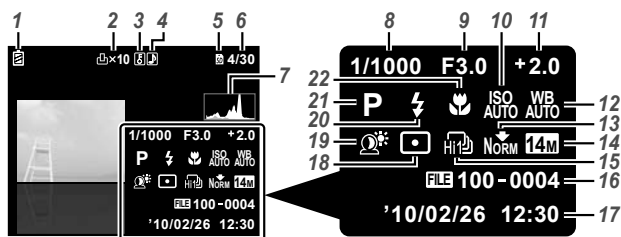

- | | | | | | |
|----|---|----------------------|----|-----------------------------|------------------|
| 1 | Проверка батареи |стр. 12, 53 | 12 | Баланс белого |стр. 28 |
| 2 | Настройки печати/количество экземпляров |стр. 50/стр. 49 | 13 | Сжатие (фотоснимки) |стр. 31, 60 |
| 3 | Защита |стр. 39 | | Частота кадров | |
| 4 | Запись звука |стр. 33, 40 | | (видеозаписи) |стр. 31, 60 |
| 5 | Текущая память |стр. 59 | 14 | Размер изображения |стр. 31, 60 |
| 6 | Номер кадра/общее количество снимков (фотоснимки) |стр. 18 | 15 | Серийная съемка |стр. 30 |
| | Истекшее время/общее время записи (видеозаписи) |стр. 18 | 16 | Номер файла | |
| 7 | Гистограмма |стр. 17 | 17 | Дата и время |стр. 13, 44 |
| 8 | Скорость затвора |стр. 15 | 18 | Экспозамер |стр. 32 |
| 9 | Значение апертуры |стр. 15 | 19 | Технология осветления теней |стр. 32 |
| 10 | ISO |стр. 29 | 20 | Вспышка |стр. 27 |
| 11 | Компенсация экспозиции |стр. 28 | 21 | Режим съемки |стр. 15, 22 |
| | | | 22 | Макро |стр. 27 |



Подготовка фотокамеры

Установка аккумулятора

1

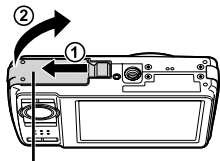

Крышка отсека аккумулятора/карты

2

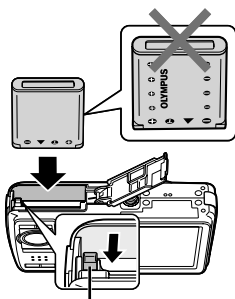

Ручка фиксатора аккумулятора

3

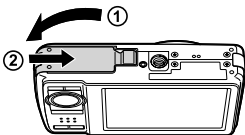

❗ Вставьте аккумулятор, поместив его сначала стороной с меткой ▼, так чтобы метки ⚡ были направлены к фиксатору аккумулятора.

Повреждение внешнего покрытия аккумулятора (царапины и т.п.) могут привести к нагреванию или взрыву.

❗ Вставьте аккумулятор, нажимая ручку фиксатора аккумулятора в направлении стрелки.

❗ Нажмите ручку фиксатора аккумулятора в направлении стрелки для разблокировки, а затем извлеките аккумулятор.

❗ Прежде чем открывать крышку отсека аккумулятора/карты, выключите фотокамеру.

❗ При использовании фотокамеры обязательно закрывайте крышку отсека аккумулятора/карты.

Зарядка аккумулятора и настройка фотокамеры

Подсоедините фотокамеру к компьютеру, чтобы зарядить аккумулятор и настроить фотокамеру.

Требования к системе

Windows XP (SP2 или более поздняя версия)/Windows Vista/Windows 7

При использовании системы, отличающейся от указанной выше, или при отсутствии компьютера см. раздел “Зарядка батареи с помощью входящего в комплект адаптера USB-AC” (стр. 12).

1 Подсоедините фотокамеру к компьютеру.

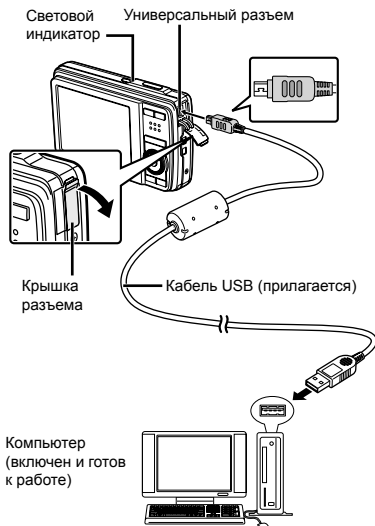

Зарядка аккумулятора

Когда фотокамера подсоединяется к компьютеру, аккумулятор в фотокамере будет заряжаться.

- Во время зарядки горит лампочка индикатора. Когда зарядка завершится, лампочка индикатора погаснет.
- ❗ Если лампочка индикатора не горит, возможно, фотокамера неправильно подсоединена или же неправильно функционирует аккумулятор, фотокамера, компьютер или кабель USB.

Настройка фотокамеры

Автоматическая установка даты и времени фотокамеры, временной зоны и языка отображения; установка инструкции по эксплуатации фотокамеры и программного обеспечения для компьютера (ib).

- ❗ Не устанавливайте карты памяти SD/SDHC до выполнения настройки фотокамеры.
- ❗ Не форматируйте внутреннюю память до завершения настройки фотокамеры. Это может привести к удалению данных инструкции по эксплуатации фотокамеры и программного обеспечения компьютера (ib), которые хранятся на внутренней памяти.
- ❗ Убедитесь, что Ваш компьютер соответствует следующим требованиям к системе: Windows XP (SP2 или более поздняя версия)/Windows Vista/Windows 7
- ❗ Относительно подробностей об использовании программного обеспечения для компьютера (ib) обратитесь к справочному руководству программного обеспечения для компьютера (ib).

2 Выберите и выполните операцию “OLYMPUS Camera Initialization” (Настройка фотокамеры), которая отображается на экране компьютера при распознавании фотокамеры компьютером.

- ❗ Если на экране фотокамеры ничего не отображается даже после подсоединения фотокамеры к компьютеру, возможно аккумулятор разрядился. Оставьте фотокамеру подсоединенной к компьютеру, пока аккумулятор не зарядится, а затем отсоедините и повторно подсоедините фотокамеру.
- ❗ Даже если компьютер имеет порты USB, правильное функционирование не гарантируется в следующих случаях.
 - Компьютеры с портами USB, установленными с использованием карты расширения и т.д.
 - Компьютеры с ОС, установленной не на заводе-изготовителе, а также компьютеры “домашней” сборки
- ❗ Дважды щелкните по значку для накопителя фотокамеры (съёмному диску), а затем выполните операцию Setup.exe для запуска настройки фотокамеры.

3 Следуйте инструкциям на экране компьютера и выполните настройку фотокамеры.

Зарядка батареи с помощью входящего в комплект адаптера USB-AC

- 1 Прилагаемый USB-AC адаптер (F-2AC) (далее называемый сетевым адаптером переменного тока) разработан для использования при зарядке и воспроизведении. Убедитесь, что съемка не выполняется, пока сетевой адаптер переменного тока подсоединен к фотокамере.

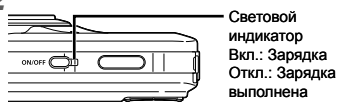
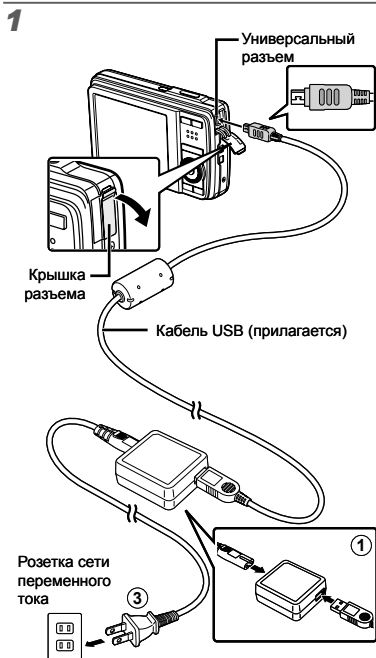

- 2 В момент приобретения батарея может быть заряжена не полностью. Перед использованием обязательно зарядите батарею, пока световой индикатор зарядного устройства не погаснет (до 3 часов).
- 3 Если световой индикатор не горит, фотокамера подключена неправильно, или же батарея, фотокамера или сетевой адаптер переменного тока могут иметь повреждения.
- 4 Подробные сведения об аккумуляторе и сетевом адаптере переменного тока приведены в разделе "Аккумулятор, USB-AC адаптер (прилагается), зарядное устройство (приобретается отдельно)" (стр. 57).
- 5 Аккумулятор можно зарядить, подсоединив фотокамеру к компьютеру. Однако при зарядке с системой, отличной от Windows XP (SP2 или более поздняя версия)/Windows Vista/Windows 7, зарядка занимает много времени.

Когда следует заряжать аккумулятор

Заряжайте аккумулятор, когда появляется показанное ниже сообщение об ошибке.

Мигает красным



Верхний левый угол монитора

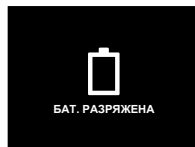

Сообщение об ошибке

Когда компьютер не используется

См. следующий пункт в разделе "Настройка даты, времени и часового пояса".

При использовании компьютера с системой, отличной от Windows XP (SP2 или более поздняя версия)/Windows Vista/Windows 7

PDF-файл инструкции по эксплуатации можно сохранить на компьютере с помощью следующей процедуры. Подсоедините фотокамеру к компьютеру и скопируйте файл PDF с инструкцией по эксплуатации на Вашем языке в папку "Manual" во внутренней памяти фотокамеры.

Настройка даты, времени и часового пояса

Установленные в этом разделе дата и время сохраняются для присвоения названий файлам изображений, печати даты и других данных.

1 Нажмите кнопку ON/OFF для включения фотокамеры.

- Если дата и время не установлены, отобразится экран установки даты и времени.

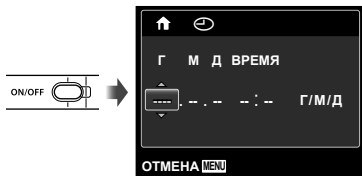

Экран установки даты и времени

2 Используйте Δ ∇ , чтобы выбрать год для пункта [Г].

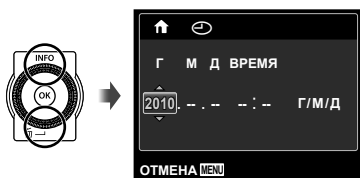

3 Нажмите \triangleright , чтобы сохранить установку для пункта [Г].

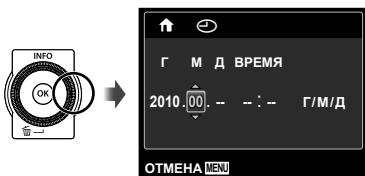

4 Аналогично действиям пунктов 2 и 3 используйте Δ ∇ \langle \triangleright и кнопку OK , чтобы установить [М] (месяц), [Д] (число), [ВРЕМЯ] (часы и минуты) и [Г/М/Д] (порядок отображения даты).

- Для выполнения точной настройки времени нажмите кнопку OK в момент, когда прозвучит сигнал точного времени 00 секунд.
- Для изменения даты и времени регулируйте настройку из меню. \langle \triangleright (Дата/время) (стр. 44)

5 Используйте \langle \triangleright для выбора временной зоны [\uparrow], а затем нажмите кнопку OK .

- С помощью Δ ∇ можно включить или выключить переход на летнее время ([ЛЕТО]).



- Это меню можно использовать для изменения выбранного часового пояса. [МИРОВОЕ ВРЕМЯ] (стр. 45)

Изменения языка отображения

Можно выбрать язык для меню и сообщений об ошибках, отображаемых на мониторе.

1 Откройте меню [НАСТРОЙКА].

! "Использование меню" (стр. 4)

2 С помощью Δ ∇ выберите закладку Y1 (Настройки 1) и затем нажмите \triangleright .

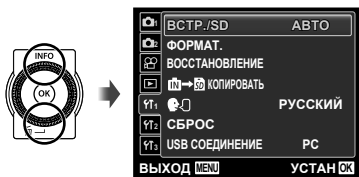

3 Используйте Δ ∇ для выбора положения [OK] и нажмите кнопку OK.

4 Используйте Δ ∇ \triangleleft \triangleright для выбора Вашего языка и нажмите кнопку OK.

5 Нажмите кнопку MENU.

Вставка карты памяти SD/SDHC (приобретается отдельно)

! Используйте с этой фотокамерой только карты памяти SD/SDHC. Не вставляйте карт памяти ни каких других типов. "Использование карты памяти SD/SDHC" (стр. 58)

! Хотя фотокамера может сохранять изображения во встроенной памяти, для сохранения снимков можно также использовать карты памяти SD/SDHC (приобретаются отдельно).



! Ровно вставьте карту памяти, пока она не защелкнется на месте.

! Не прикасайтесь руками к области контактов.

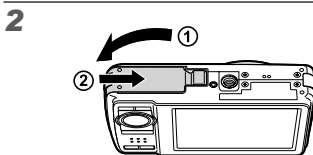

! "Количество сохраняемых снимков (фотоснимки)/Длина непрерывной записи (видео) во внутренней памяти и на картах памяти SD/SDHC" (стр. 60)

Извлечение карты памяти SD/SDHC

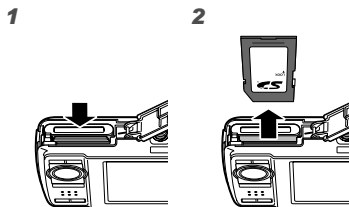

! Нажимайте на карту до тех пор, пока не послышится щелчок и она немного не выдвинется, а затем извлеките карту.



Съемка, просмотр и удаление

Съемка с оптимальным значением апертуры и скоростью затвора (Режим P)

В этом режиме активируются автоматические установки параметров съемки, но в то же время допускаются изменения разнообразных функций меню съемки, например, коррекции экспозиции, баланса белого и т.д. по необходимости.

1 Нажмите кнопку ON/OFF для включения фотокамеры.

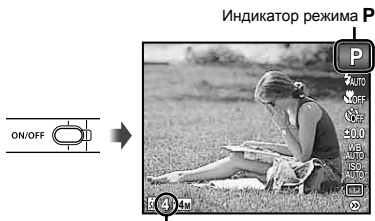

Количество сохраняемых фотоснимков (стр. 60)

Монитор
(Экран режима ожидания)

- Если режим **P** не отображается, нажмите кнопку **MENU** для отображения экрана меню функций, а затем установите меню съемки на **P**. "Использование меню" (стр. 4)



- Нажмите кнопку **ON/OFF** снова, чтобы выключить фотокамеру.

2 Держите фотокамеру в руках и скомпонуйте снимок.



Горизонтальный захват



Вертикальный захват

- Во время съемки следите за тем, чтобы вспышка не была загорожена пальцами и т.п.

3 Нажмите кнопку спуска затвора наполовину вниз для фокусировки на объекте.

- Когда фотокамера сфокусируется на объекте, экспозиция блокируется (отображаются скорость затвора и значение апертуры), и визирная метка АФ меняет цвет на зеленый.
- Если визирная метка АФ мигает красным, фотокамера не смогла выполнить фокусировку. Попробуйте выполнить фокусировку еще раз.

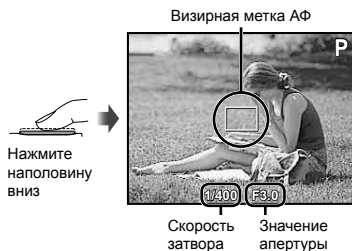

- "Фокусировка" (стр. 54)

- 4** Для выполнения съемки плавно нажмите кнопку спуска затвора полностью вниз, стараясь при этом не трести фотокамеру.



Для просмотра снимков во время съемки

Нажатие кнопки позволяет воспроизводить изображения. Чтобы вернуться к съемке, либо нажмите кнопку , либо нажмите кнопку затвора наполовину вниз.

Видеосъемка (Режим)

- 1** Нажмите кнопку MENU, чтобы открыть экран меню функций.



- 2** Используйте для установки режима съемки и затем нажмите кнопку .

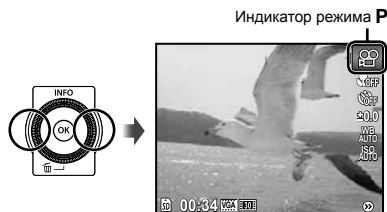

- 3** Нажмите кнопку затвора наполовину вниз, чтобы выполнить фокусировку на объект, и плавно нажмите кнопку полностью вниз, чтобы начать запись.



- 4** Плавно нажмите кнопку затвора полностью вниз, чтобы остановить запись.

- Звук также будет записываться.
- Во время записи звука можно использовать только цифровое увеличение. Для видеозаписи с оптическим увеличением установите опцию (видеозаписи) (стр. 33) в положение [ОТКЛ.].

Использование увеличения

Нажатие клавиш зума регулирует диапазон съемки.

Нажатие широкоугольной клавиши (W)
Нажатие теле-фото клавиши (T)



Полоса трансфокации



⚠ Оптический зум: 7×

Цифровой зум: 5×

Съемка большого количества фотоснимков без уменьшения качества изображений
[ОПТИМ. ЗУМ] (стр. 33)

Съемка большого количества фотоснимков
[ЦИФРОВОЙ ЗУМ] (стр. 33)

⚠ Появление полосы трансфокации указывает состояние оптимального увеличения/цифрового увеличения.

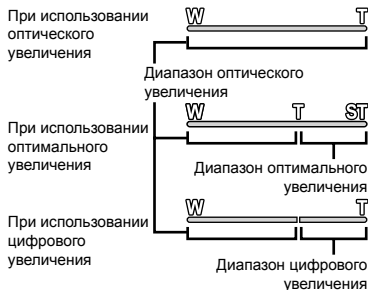

Изменение отображения информации о съемке

Отображение экранной информации можно изменять для наилучшего соответствия ситуации, например, при необходимости четкого изображения на экране или для получения точной композиции при использовании отображения сетки.

1 Нажмите Δ (INFO).

- Отображаемая информация о съемке изменяется в приведенной ниже последовательности при каждом нажатии кнопки. "Дисплей режима съемки" (стр. 8)

Нормальное



Нет информации



Подробно



Чтение гистограммы

Если пики слишком сильно заполняют рамку, изображение получится в основном белым.

Если пики слишком сильно заполняют рамку, изображение получится в основном черным.

Зеленая зона на гистограмме показывает распределение яркости относительно центра экрана.



Просмотр изображений

1 Нажмите кнопку .

Количество кадров/
Общее количество снимков



Воспроизведение изображения

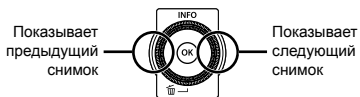

2 Поворачивайте колесико регулятора для выбора изображения.

- Это можно выполнить, нажимая .



- Продолжайте поворачивать колесико регулятора для быстрого перемещения вперед или назад. Это можно выполнить, удерживая .
- Можно изменять размер отображения снимка. "Индексный просмотр, просмотр крупным планом и индекс события" (стр. 19)

Для воспроизведения звукозаписей

Для воспроизведения звука, записанного со снимком, выберите нужный снимок и нажмите кнопку . На снимке, с которым был записан со звуком, отображается значок .

-  (Фотоснимки) (стр. 33, 40)



Во время воспроизведения звука

Для воспроизведения видеосъемки

Выберите видеозапись и нажмите кнопку .







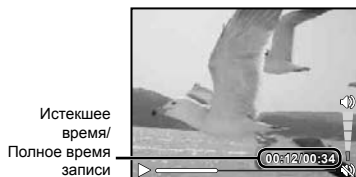

Видеозапись

Операции во время воспроизведения видеозаписи



Во время воспроизведения

Приостановка и возобновление воспроизведения	Чтобы приостановить воспроизведение, нажмите кнопку  . Во время паузы, перемотки вперед или назад нажмите кнопку  , чтобы возобновить воспроизведение.
Перемотка вперед	Нажмите  , чтобы перемотать вперед. Снова нажмите  , чтобы увеличить скорость перемотки вперед.
Перемещение в обратном направлении	Нажимайте  для перемотки в обратном направлении. Скорость перемотки назад возрастает с каждым нажатием  .
Регулировка громкости	Поворачивайте колесико регулятора или используйте   для регулировки громкости.

Операции во время паузы воспроизведения



Во время паузы

Начало/конец видеозаписи	Используйте Δ , чтобы перейти к первому кадру или нажмите ∇ , чтобы перейти к последнему кадру.
Перемотка вперед и назад по одному кадру¹	Поворачивайте колесико регулятора для перемещения вперед или назад на один кадр. Продолжайте поворачивать колесико регулятора для непрерывного перемещения вперед или назад.
Возобновление воспроизведения	Чтобы возобновить воспроизведение, нажмите кнопку \odot .

Для управления с помощью \triangleleft \triangle

¹ Нажмите \triangleright или \triangleleft , чтобы выполнить перемотку на один кадр вперед или назад за одно нажатие. Удерживайте кнопку \triangleright или \triangleleft нажатой, чтобы перемотка вперед или назад была непрерывной.

Для остановки воспроизведения видеосъемки

Нажмите кнопку MENU.

Удаление изображений во время воспроизведения (Удаление одного снимка)

- 1 Откройте снимок, который вы хотите стереть и нажмите ∇ (🗑️).



- 2 Нажмите Δ ∇ , чтобы выбрать опцию [УДАЛЕНИЕ], и нажмите кнопку OK.

! [УДАЛ.ВСЕ] (стр. 39) и [ВЫБ. ФОТО] (стр. 39) можно использовать для удаления нескольких снимков за одну операцию.

Индексный просмотр, просмотр крупным планом и индекс события

Индексный просмотр позволяет быстро выбирать нужное изображение. Просмотр крупным планом (с увеличением до 10x) позволяет проверить детали изображения. Для индекса события¹ изображения группируются по датам съемки, и можно показать характерное изображение для события.

¹ Изображения с различными датами можно сгруппировать в одинаковое событие, используя программное обеспечение для компьютера (ib).

- 1 Нажмите клавиши зума.



Для выбора изображения при индексном просмотре

Используйте $\Delta \nabla \langle \rangle$ для выбора изображения и нажмите кнопку \odot для отображения выбранного изображения в виде просмотра одиночного изображения.

Для прокрутки изображения при просмотре крупным планом

Используйте $\Delta \nabla \langle \rangle$ для перемещения области просмотра.

Для выбора изображения в индексе события

Используйте $\langle \rangle$ для выбора характерного изображения и нажмите кнопку \odot . Воспроизводятся изображения в выбранном событии.

Изменение отображения информации об изображении

Можно изменить настройку информации о съемке, отображаемой на экране.

1 Нажмите Δ (INFO).

- Отображаемая информация об изображении изменяется в приведенной ниже последовательности при каждом нажатии кнопки.

Нормальное



Нет информации



Подробно



"Чтение гистограммы" (стр. 17)

Воспроизведение панорамных снимков

Панорамные снимки, которые были склеены вместе с помощью функции [АВТО] или [РУЧНАЯ], можно прокручивать для просмотра.

- "Создание панорамных изображений (Режим \boxtimes)" (стр. 24)

1 Во время воспроизведения выберите панорамный снимок.

- "Просмотр изображений" (стр. 18)



2 Нажмите кнопку \odot .



Текущая область просмотра

Для управления воспроизведением панорамных снимков

Приближение/Удаление: Нажмите кнопку \odot для паузы воспроизведения. Затем нажмите клавишу зума для увеличения/уменьшения изображения.

Направление воспроизведения:

Нажмите $\Delta \nabla \langle \rangle$ для паузы воспроизведения и прокрутки изображения в направлении нажимаемой кнопки.

Пауза: Нажмите кнопку \odot .

Возобновление покادрового просмотра: Нажмите кнопку \odot .

Прекращение просмотра: Нажмите кнопку MENU.

Использование подсказок по меню

Если нажать кнопку  при выполнении настроек с использованием Воспроизведения или меню [НАСТРОЙКА], откроется описание выбранной опции.

 "Использование меню" (стр. 4)



Использование руководства по фотокамере

Используйте руководство по фотокамере для поиска операций фотокамеры или для решения проблем.

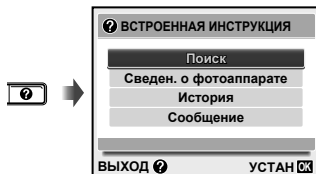
- 1 Нажмите кнопку  на экране режима ожидания или экране воспроизведения.



Подменю 2	Применение
Поиск	Можно выполнять поиск функций или операционных методов по условию или цели съемки.
Сведен. о фотоаппарате	Приводится информация относительно рекомендуемых функций и основных операционных методов для фотокамеры.
История	Можно выполнять поиск из истории съемки.
Сообщение	Можно просматривать сообщения с фотокамеры.

- 2 Используйте   для выбора нужного пункта.

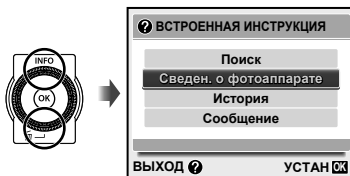

- Следуйте экранным инструкциям для поиска нужного содержания.



Использование режимов съемки

Для изменения режима съемки

- ❗ Режим изображения (P, iAUTO, SCN, MAGIC, M, BEAUTY, G) можно изменять с помощью функционального меню. "Использование меню" (стр. 4)

Съемка с автоматическими установками (Режим iAUTO)

Это автоматический режим, в котором фотокамера сама выбирает наиболее подходящий режим для съемки объекта. В этом режиме достаточно просто нажать кнопку спуска затвора, чтобы сделать снимок с использованием оптимальных настроек для данной сцены. В режиме iAUTO можно выбирать установки меню съемки, однако измененная установка не отражается на реальном снимке.

1 Выберите режим съемки iAUTO.

Значок меняется в зависимости от сцены, которую автоматически выбирает фотокамера.



- ❗ В некоторых случаях фотокамера не может выбрать желаемый режим съемки.
- ❗ Когда фотокамера не может определить, какой режим является оптимальным, выбирается режим P.

Использование наилучшего режима для сцены съемки (Режим SCN)

1 Выберите режим съемки SCN.



2 Нажмите ▾, чтобы войти в подменю.



3 С помощью ◀▶ выберите режим и затем нажмите кнопку OK для подтверждения.



Значок, который обозначает выбранный режим съемки сцены

- ❗ В режимах **SCN** предварительно заданы оптимальные параметры съемки для тех или иных сюжетов. Поэтому в этих режимах нельзя изменить некоторые настройки.

Вариант	Применение
👤 ПОРТРЕТ/ 🏞 ЛАНДШАФТ/ 🌃 НОЧ. СЪЕМКА*1/ 🌃 НОЧЬ+ПОРТРЕТ/ 🏊 СПОРТ/ 🏠 В ПОМЕЩЕНИИ/ 🕯 СВЕЧА/ 📷 АВТОПОРТРЕТ/ 🌅 ЗАКАТ*1/ 🎆 ФЕЙЕРВЕРК*1/ 🍴 КУЛИНАРИЯ/ 📄 ДОКУМЕНТЫ/ 🏖 ПЛЯЖ И СНЕГ/ 🐾 ЖИВОТНЫЕ	Фотокамера сделает снимок с использованием оптимальных установок, соответствующих условиям съемки сцены.

- *1 Если объект затемнен, подавление шума включается автоматически. Это приблизительно в два раза увеличивает время съемки, в течение которого делать другие снимки невозможно.

Съемка движущихся объектов, например, домашних животных (Режим [🐾 ЖИВОТНЫЕ])

- 1 Выберите с помощью кнопок $\triangleleft \triangleright$ режим [🐾 ЖИВОТНЫЕ] и нажмите кнопку \odot для подтверждения.
- 2 Удерживайте фотокамеру так, чтобы метка АФ была совмещена с объектом съемки и нажмите кнопку \odot .
 - После распознавания объекта камера будет автоматически отслеживать объект с помощью метки автофокусировки и непрерывно фокусироваться на нем. "Непрерывная фокусировка на объекте (Следящий АФ)" (стр. 32).

Съемка со специальными эффектами (Режим **MAGIC**)

Выполните художественную обработку снимка, применив один из специальных эффектов.

1 Выберите режим съемки **MAGIC**.



2 Нажмите ∇ , чтобы войти в подменю.



3 С помощью $\triangleleft \triangleright$ выберите режим и затем нажмите кнопку \odot для подтверждения.



Значок, который обозначает выбранный режим **MAGIC**

Режим съемки	Вариант
ВОЛШЕБ ФИЛЬТР	① ПОП АРТ
	② ПИНХОЛ
	③ РЫБИЙ ГЛАЗ
	④ РИСУНОК

- ❗ В режимах **MAGIC** предварительно заданы оптимальные параметры съемки для тех или иных сюжетов. Поэтому в этих режимах нельзя изменить некоторые настройки.

Создание панорамных изображений (Режим)







1 Выберите режим съемки .



2 Нажмите , чтобы войти в подменю.

3 С помощью выберите режим и затем нажмите кнопку для подтверждения.

Подменю 1	Применение
АВТО	Фотокамерой снимаются и комбинируются три кадра. Пользователь только комбинирует снимки таким образом, чтобы произошло наложение визирных меток и указателей, а фотокамера автоматически делает снимки.
РУЧНАЯ	Фотокамерой снимаются и комбинируются три кадра. Пользователь комбинирует снимки в соответствии с направляющей рамкой и вручную делает снимки.
PC	Снятые кадры комбинируются в панорамное изображение с помощью программного обеспечения для компьютера (ib).

-  Относительно подробностей об установке программного обеспечения для компьютера (ib) см. раздел "Зарядка аккумулятора и настройка фотокамеры" (стр. 10).
-  При установке в положение [АВТО] или [РУЧНАЯ], опция [РАЗМЕР ФОТО] (стр. 31) фиксируется на .
-  Фокус, экспозиция (стр. 28), положение зума (стр. 27) и опция баланс белого (стр. 28) фиксируются по первому кадру.
-  Вспышка (стр. 27) фиксируется в режиме  (ВСПЫШ.ВЫКЛ.).

Фотосъемка в режиме [АВТО]

- ① Нажмите кнопку спуска затвора, чтобы выполнить съемку первого кадра.
- ② Немного переместите фотокамеру в направлении второго кадра.

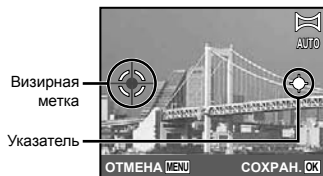



Экран при комбинировании изображений слева направо



- ③ Медленно переместите фотокамеру, удерживая ее ровно, и остановите фотокамеру в том месте, где произойдет наложение указателя и визирной метки.

- Фотокамера автоматически сделает снимок.



-  Чтобы соединить только два снимка, перед съемкой третьего кадра нажмите кнопку .

- ④ Для съемки третьего кадра повторите действие ③.

- После выполнения съемки третьего кадра фотокамера автоматически обрабатывает кадры, и отображает скомбинированное панорамное изображение.
-  Для выхода из режима панорамной съемки без сохранения изображения нажмите кнопку **MENU**.
-  В случае, когда съемка не происходит автоматически, попробуйте опции [РУЧНАЯ] или [PC].

Фотосъемка в режиме [РУЧНАЯ]

- 1 Используйте \triangleleft \triangleright для выбора направления, в котором будут комбинироваться кадры.

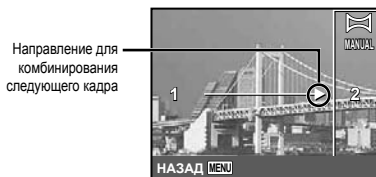

- 2 Нажмите кнопку спуска затвора, чтобы выполнить съемку первого кадра.

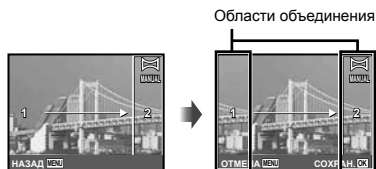

1-ый кадр

- 3 Скомпонуйте следующий снимок так, чтобы область соединения 1 накладывалась на область соединения 2.



Объединение 2-го кадра

- 4 Нажмите кнопку спуска затвора, чтобы выполнить съемку второго кадра.

- ! Чтобы соединить только два снимка, перед съемкой третьего кадра нажмите кнопку \odot .

- 5 Для съемки третьего кадра повторите действия 3 и 4.

- После выполнения съемки третьего кадра фотокамера автоматически обрабатывает кадры, и отображается скомбинированное панорамное изображение.

- ! Для выхода из режима панорамной съемки без сохранения изображения нажмите кнопку **MENU**.

Фотосъемка в режиме [РС]

- 1 Используйте \triangle ∇ \triangleleft \triangleright для выбора направления, в котором будут комбинироваться кадры.

- 2 Нажмите кнопку спуска затвора, чтобы выполнить съемку первого кадра, а затем скомпонуйте второй снимок.

Перед съемкой первого кадра



После съемки первого кадра

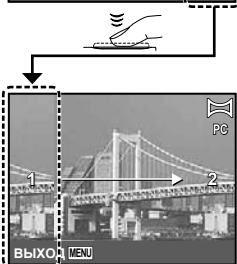

- После съемки первого кадра область с края дисплея, противоположного направлению съемки панорамы, очерчивается белой рамкой. Наводите фотокамеру для съемки последующего кадра так, чтобы он частично перекрывался с предыдущим кадром на мониторе.

- 3 Повторяйте действия шага 2 до тех пор, пока не будут сняты нужные кадры, а затем после завершения нажмите кнопку \odot или кнопку **MENU**.

- ! Панорамная съемка возможна максимально до 10 кадров.

- ! Относительно подробностей о выполнении панорамных снимков обращайтесь к справочному руководству программного обеспечения для компьютера (ib).

Выравнивание оттенка и текстуры кожи **(Режим BEAUTY)**

Фотокамера находит лицо человека и перед съемкой кадра придает коже гладкость и полупрозрачность.

1 Выберите режим съемки BEAUTY.



2 Направьте фотокамеру на объект. Проверьте рамку, появляющуюся вокруг лица, обнаруженного камерой, а затем нажмите кнопку затвора для выполнения снимка.

- Сохраняются как исходное, так и отредактированное изображения.
- Если ретуширование невозможно, будет сохранен только исходный кадр.
- ⚠ Для некоторых объектов рамка может не появляться или для ее появления может потребоваться некоторое время. Кроме того, при съемке некоторых объектов эта функция не дает видимого эффекта.
- ⚠ [РАЗМЕР ФОТО] отредактированного изображения ограничен [5М] или меньше.



Использование функций съемки

! "Использование меню" (стр. 4)

Использование вспышки

Можно выбирать функции вспышки для наилучшего соответствия условиям.

1 В меню функций съемки выберите опцию вспышки.



2 Используйте $\leftarrow \rightarrow$ для выбора варианта настройки и нажмите кнопку \odot , чтобы установить.

Вариант	Описание
ВСПЫШКА АВТ	Вспышка срабатывает автоматически при слабом освещении или съемке против света.
КР. ПАЗА	Срабатывает предварительная вспышка для уменьшения эффекта красных глаз на Ваших фотоснимках.
ЗАПОЛНЯЮЩАЯ	Вспышка срабатывает независимо от условий освещенности.
ВСПЫШ.ВЫКЛ.	Вспышка не срабатывает.

Съемка крупным планом (Макро съемка)

Эта функция позволяет фотокамере выполнять фокусировку и съемку объектов на близком расстоянии.

1 В меню функций съемки выберите опцию макросъемки.



2 Используйте $\leftarrow \rightarrow$ для выбора варианта настройки и нажмите кнопку \odot , чтобы установить.

Пункт	Описание
ОТКЛ.	Режим макро отключен.
МАКРОСЪЕМКА	Позволяет выполнять съемку с расстояния 10 см ¹ (60 см ²) до объекта.
СУПЕРМАКРО ³	Позволяет выполнять съемку с расстояния от 2 см до объекта. Невозможно выполнить фокусировку на объектах, находящихся на расстоянии 70 см или далее.

¹ Когда увеличение находится на самой широкой установке (W).

² Когда увеличение находится в самой крайней настройке телефото (T).

³ Увеличение автоматически фиксируется.

! Невозможно установить вспышку (стр. 27) и трансфокатор (стр. 17) при выборе опции [SUПЕРМАКРО].

Использование таймера автоспуска

После нажатия кнопки спуска затвора полностью вниз съемка выполняется после истечения временной задержки.

- 1 В меню функций съемки выберите опцию таймера автоспуска.



- 2 Используйте \leftarrow \rightarrow для выбора варианта настройки и нажмите кнопку \odot , чтобы установить.

Вариант	Описание
\odot ОТКЛ.	Автоспуск отключен.
\odot 12 СЕК	Лампа таймера автоспуска включается приблиз. на 10 секунд, а затем мигает приблиз. 2 секунды, а после этого выполняется снимок.
\odot 2 СЕК	Лампа таймера автоспуска мигает приблизительно 2 секунды, затем выполняется съемка.

- \odot Съемка с автоспуском автоматически отменяется после одного снимка.

Для отмены таймера автоспуска после начала его работы
Нажмите кнопку MENU.

Регулировка яркости (Компенсация экспозиции)

Стандартную яркость (подходящую экспозицию), установленную фотокамерой на основании режима съемки (кроме режима **IAUTO**) можно отрегулировать ярче или темнее для получения нужного снимка.

- 1 В меню функций съемки выберите опцию компенсации экспозиции.

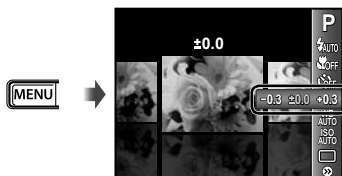

- 2 Используйте \leftarrow \rightarrow для выбора нужной яркости изображения и нажмите кнопку \odot .

Регулировка баланса белого (Баланс белого)

Для получения более естественной цветопередачи выберите опцию баланса белого, наиболее подходящую для данного сюжета.

- 1 В меню функций съемки выберите опцию баланса белого.

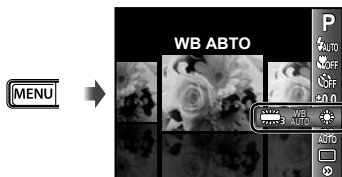

2 Используйте $\triangleleft \triangleright$ для выбора варианта настройки и нажмите кнопку \odot , чтобы установить.

Вариант	Описание
WB АВТО	Фотокамера автоматически регулирует баланс белого в соответствии со сценой съемки.
	Для съемки вне помещения при чистом небе
	Для съемки вне помещения при облачном небе
	Для съемки при освещении лампами накаливания
	Для съемки при освещении флуоресцентными лампами дневного света (бытовыми осветительными приборами и т.п.)
	Для съемки при освещении флуоресцентными лампами нейтрального света (настольными лампами и т.п.)
	Для съемки при освещении флуоресцентными лампами белого света (офисными и т.п.)

Выбор чувствительности ISO

- ! Сокращение International Organization for Standardization (Международная организация стандартизации). Стандарты ISO определяют чувствительность цифровых фотокамер и пленки в обозначениях вроде "ISO 100", которые используются для маркировки чувствительности.
- ! Меньшие значения ISO соответствуют более низкой чувствительности, и резкие снимки можно получить только в условиях хорошей освещенности. Большие значения обозначают большую чувствительность, соответственно съемку можно вести с короткой выдержкой даже в условиях плохой освещенности. Однако при высокой чувствительности на снимках появляется шум, который придает изображению зернистость.

1 В меню функций съемки выберите опцию настройки ISO.



2 Используйте $\triangleleft \triangleright$ для выбора варианта настройки и нажмите кнопку \odot , чтобы установить.

Вариант	Описание
ISO АВТО	Фотокамера автоматически регулирует чувствительность в соответствии со сценой съемки.
HIGH ISO АВТО	Фотокамера автоматически настраивается на более высокую чувствительность по сравнению с опцией [ISO АВТО] для уменьшения размытости, вызванной сотрясением фотокамеры и перемещением объекта.
Значение	Чувствительность ISO фиксируется на выбранном значении.

Последовательная съемка (Drive)

Выполняется последовательная съемка изображений при удерживании вниз кнопки спуска затвора.

1 Выберите вариант съемки в меню функций съемки.



Вариант	Описание
	При каждом нажатии кнопки спуска затвора осуществляется съемка одного кадра.
	Выполняется съемка серии кадров с настройками фокусировки и яркости (экспозиции) и баланса белого, установленными для первого кадра.
	Последовательная съемка со скоростью, превышающей
	Выполняется съемка серии кадров со скоростью 14 кадр/с.

¹ Скорость съемки различается в зависимости от установок для опции [РАЗМЕР ФОТО/СЖАТИЕ] (стр. 31).

- ❗ При установке невозможно установить вспышку (стр. 27) в положение [КР. ГЛАЗА]. Кроме того при установке или , вспышка фиксируется в положении [ВСПЫШ. ВЫКЛ.].
- ❗ При установке в положение или опция [РАЗМЕР ФОТО] ограничена значениями [3M] или ниже, а чувствительность ISO фиксируется на [ISO АВТО].

Меню для функций съемки

 Установки по умолчанию функции подсвечены в .

Выбор качества изображения для неподвижных изображений [РАЗМЕР ФОТО/СЖАТИЕ]

 (Меню съемки 1) ► РАЗМЕР ФОТО/СЖАТИЕ

Доступные режимы съемки: P AUTO SCN MAGIC  BEAUTY



Подменю 1	Подменю 2	Применение
РАЗМЕР ФОТО	14M (4288×3216)	Подходит для печати форматом А3.
	8M (3264×2448)	Подходит для печати в формате вплоть до А3.
	5M (2560×1920)	Подходит для печати форматом А4.
	3M (2048×1536)	Подходит для печати в формате вплоть до А4.
	2M (1600×1200)	Подходит для печати форматом А5.
	1M (1280×960)	Подходит для печати в формате открытки.
	VGA (640×480)	Подходит для просмотра снимков на телевизоре, отправки по e-mail и размещения в Интернет.
	16:9  (1920×1080)	Подходит для просмотра фото на широкоэкранных ТВ и для печати форматом А5.
СЖАТИЕ	НАИЛУЧШЕЕ	Съемка с высоким качеством.
	НОРМАЛЬНО	Съемка с обычным качеством.

 "Количество сохраняемых снимков (фотоснимки)/ Длина непрерывной записи (видео) во внутренней памяти и на картах памяти SD/SDHC" (стр. 60)

Выбор качества изображения для видеозаписи [РАЗМЕР ФОТО/ЧАСТОТА КАДРОВ]

 (Меню видеосъемки) ► РАЗМЕР ФОТО/ЧАСТОТА КАДРОВ

Доступный режим съемки: 

Подменю 1	Подменю 2	Применение
РАЗМЕР ФОТО	VGA (640×480)/ QVGA (320×240)	Выберите качество изображения, основываясь на размере изображения и частоте кадров. Чем выше частота кадров, тем более плавные получаются видео изображения.
ЧАСТОТА КАДРОВ	 30 30fps ^{*1} /  15 15fps ^{*1}	

^{*1} кадров в секунду

 "Количество сохраняемых снимков (фотоснимки)/ Длина непрерывной записи (видео) во внутренней памяти и на картах памяти SD/SDHC" (стр. 60)

Подсветка объекта на фоне [ОСВ. ТЕНЕЙ]

(Меню съемки 1) ► ОСВ. ТЕНЕЙ

Доступные режимы съемки: **P iAUTO SCN**
MAGIC **BEAUTY**

Подменю 2	Применение
АВТО	Эффект усиления подсветки применяется при съемке на затемненном фоне.
ОТКЛ.	Эффект не применяется.
ВКЛ.	Съемка с автоматическим усилением подсветки в более темных областях.

- При установке в положение [ВКЛ.] опция [ESP/□] (стр. 32) автоматически фиксируется на [ESP].

Выбор области фокусировки [РЕЖ.АВТОФОК.]

(Меню съемки 1) ► РЕЖ.АВТОФОК.

Доступные режимы съемки: **P iAUTO SCN**
MAGIC **BEAUTY**

Подменю 2	Применение
ЛИЦА/ESP ¹	Фокусировка фотокамеры выполняется автоматически. (Если обнаружено лицо, оно заключается в белую рамку ¹ ; при нажатии кнопки спуска затвора наполовину и выполненной фокусировке фотокамеры рамка становится зеленой ² . Если лицо не обнаружено, фотокамера выбирает объект в рамке и выполняет автоматическую фокусировку.)
ТОЧ.ЗАМЕР	Фокусировка фотокамеры на объекте, отмеченном меткой AF.
СЛЕДЯЩИЙ АФ	Камера автоматически отслеживает объект и непрерывно фокусируется на нем.

¹ Для некоторых объектов рамка может не появляться или для ее появления может потребоваться некоторое время.

² Если рамка мигает красным, фотокамера не может выполнить фокусировку. Попробуйте заново выполнить фокусировку на объекте.

Непрерывная фокусировка на объекте (Следящий АФ)

- 1 Удерживайте фотокамеру так, чтобы метка АФ была совмещена с объектом съемки и нажмите кнопку .
 - 2 После распознавания объекта камера будет автоматически отслеживать объект с помощью метки автофокусировки и непрерывно фокусироваться на нем.
 - 3 Чтобы отменить слежение, нажмите кнопку .
- При съемке некоторых объектов, а также при некоторых условиях съемки камере не удается сфокусироваться на объекте или отследить его движение.
- Если камере не удалось отследить движение объекта, метка автофокусировки станет красной.

Выбор диапазона измерения яркости [ESP/□]

(Меню съемки 1) ► ESP/□

Доступные режимы съемки: **P iAUTO SCN**
MAGIC **BEAUTY**

Подменю 2	Применение
ESP	Выполняет съемку для получения сбалансированной яркости по всему экрану (Отдельно измеряет яркость в центральной и окружающих областях экрана).
(пятно)	Выполняет съемку объекта в центре при наличии задней подсветки (Измеряет яркость в центре экрана).

- При установке в положение [ESP] центральная часть может выглядеть темной, когда выполняется съемка при сильной задней подсветке.

Съемка с увеличениями, превышающими оптическое увеличение, без уменьшения качества изображения [ОПТИМ. ЗУМ]

(Меню съемки 1) ► ОПТИМ. ЗУМ

Доступные режимы съемки: **P iAUTO SCN**
MAGIC **BEAUTY**

Подменю 2	Применение
ОТКЛ.	Для увеличения при съемке используется оптическое увеличение.
ВКЛ.	Для увеличения во время съемки комбинируются оптическое увеличение и растягивание изображения (до 47х).

- Эта функция не будет уменьшать качество изображения, так как она не преобразовывает данные с меньшим количеством пикселей на данные с большим количеством пикселей.
- При установке в положение [ВКЛ.] опция [РАЗМЕР ФОТО] ограничена значением [8М] или ниже.
- Если функция [ЦИФРОВОЙ ЗУМ] включена [ВКЛ.], то эта настройка недоступна.
- Установка [ОПТИМ. ЗУМ] не доступна в режиме [СУПЕРМАКРО] (стр. 27).

Съемка с увеличениями, превышающими оптическое увеличение [ЦИФРОВОЙ ЗУМ]

(Меню съемки 1) ► ЦИФРОВОЙ ЗУМ

Доступные режимы съемки: **P iAUTO SCN**
MAGIC **BEAUTY**

Подменю 2	Применение
ОТКЛ.	Для увеличения во время съемки используется только оптическое увеличение.
ВКЛ.	Для увеличения во время съемки комбинируются оптическая трансфокация и цифровая трансфокация (Приблиз. 35х (макс.)).

- Если функция [ОПТИМ. ЗУМ] включена [ВКЛ.], то эта настройка недоступна.
- Эта функция [ЦИФРОВОЙ ЗУМ] не доступна, когда выбран режим [СУПЕРМАКРО] (стр. 27).

Запись звука при фотосъемке []

(Меню съемки 2) ►

Доступные режимы съемки: **P iAUTO SCN**
MAGIC **BEAUTY**

Подменю 2	Применение
ОТКЛ.	Звук не записывается.
ВКЛ.	Фотокамера автоматически начинает запись звука через приблиз. 4 секунды после съемки изображения. Это полезно для записи примечаний или комментариев к изображению.

- При съемке направьте микрофон (стр. 6) на источник звука, который хотите записать.

Запись звука во время видеосъемки []

(Меню видеосъемки) ►

Доступный режим съемки:

Подменю 2	Применение
ОТКЛ.	Звук не записывается.
ВКЛ.	Записывается звук.

- При установке в положение [ВКЛ.] во время выполнения видеозаписи можно использовать только цифровое увеличение. Для видеозаписи с оптическим увеличением установите опцию [] (видеозаписи) в положение [ОТКЛ.].

Уменьшение размытости, вызванной дрожанием фотокамеры во время съемки [СТАБИЛИЗАЦИЯ] (фотоснимки)/[СТАБ. ВИДЕО] (видеозапись)

- 📷1 (Меню съемки 1) ►
СТАБИЛИЗАЦИЯ (фотоснимки)/
- 📷2 (Меню видеосъемки) ►
СТАБ. ВИДЕО (видеозапись)

Доступные режимы съемки: **P iAUTO SCN**
MAGIC 📷 **BEAUTY**

Подменю 2	Применение
ОТКЛ.	Режим стабилизации отключен. Это значение рекомендуется выбирать в тех случаях, когда съемка выполняется фотокамерой, установленной на штативе или на устойчивой поверхности.
ВКЛ.	Включается стабилизация изображения.

- ❗ При стандартных настройках фотокамеры режим [СТАБИЛИЗАЦИЯ] (фотоснимки) [ВКЛ.], а режим [СТАБ. ВИДЕО] (видеозапись) [ОТКЛ.].
- ❗ Когда для режима [СТАБИЛИЗАЦИЯ] (фотоснимки) выбрана настройка [ВКЛ.], при нажатии на кнопку спуска затвора изнутри камеры может быть слышен шум.
- ❗ Если фотокамера испытывает значительные колебания, стабилизировать изображения не всегда удается.
- ❗ При съемке с очень большой выдержкой, например, при ночной съемке, опция [СТАБИЛИЗАЦИЯ] (неподвижные изображения) может быть неэффективной.
- ❗ Если при съемке для функции [СТАБ. ВИДЕО] (видеозапись) выбран режим [ВКЛ.], то размер изображения при сохранении немного увеличивается.

Просмотр изображения непосредственно после съемки [ПРОСМ.ЗАП.]

📷2 (Меню съемки 2) ► ПРОСМ.ЗАП.

Доступные режимы съемки: **P iAUTO SCN**
MAGIC 📷 **BEAUTY**

Подменю 2	Применение
ОТКЛ.	Записанное изображение не отображается. Это позволяет пользователю подготовиться к следующему снимку, отслеживая объект на мониторе после выполнения съемки.
ВКЛ.	Отображается записанное изображение. Это позволяет пользователю выполнить быструю проверку только что снятого изображения.

Отображение подсказок по значкам [ГИД ПО ИКОНКАМ]

📷2 (Меню съемки 2) ► ГИД ПО ИКОНКАМ

Доступные режимы съемки: **P iAUTO SCN**
MAGIC 📷 **BEAUTY**

Подменю 2	Применение
ОТКЛ.	Подсказки по значкам не отображаются.
ВКЛ.	Описание выбранного значка отображается после выбора значка режима съемки или значка из меню функций съемки (поместите курсор на значок, через некоторое время откроется подсказка).

Значок подсказки



Меню для функций воспроизведения, редактирования и печати

- ❗ Установки по умолчанию функции подсвечены в .
- ❗ Перед использованием некоторых функций необходимо создать данные с помощью программного обеспечения для компьютера (ib).
- ❗ Относительно подробностей об использовании программного обеспечения для компьютера (ib) обратитесь к справочному руководству программного обеспечения.
- ❗ Относительно подробностей об установке программного обеспечения для компьютера (ib) см. раздел "Зарядка аккумулятора и настройка фотокамеры" (стр. 10).

Автоматическое воспроизведение снимков [СЛАЙДШОУ]

СЛАЙДШОУ

Подменю 1	Подменю 2	Применение
СЛАЙД	ВСЕ/СОБЫТИЕ/ КОЛЛЕКЦИЯ	Выбор содержания, которое включается в слайд-шоу.
АУДИО-ФОН	OFF/1/2/3/4/5	Выбор вариантов фоновой музыки.
ТИП	НОРМАЛЬНО/ ЗАТЕМНЕНИЕ/ МАСШТАБ	Выбор типа эффекта перехода, используемого между слайдами.
СТАРТ	—	Запуск слайд-шоу.

Переход на один кадр вперед/назад:

Во время демонстрации слайдов нажмите **▷**, чтобы перейти к следующему кадру, или **◁**, чтобы перейти к предыдущему кадру.

Поиск изображений и воспроизведение соответствующих изображений [ФОТО ОБЗОР]

ФОТО ОБЗОР

Для опции [ФОТО ОБЗОР] можно выполнять поиск изображений и воспроизводить связанные изображения при выборе связанных пунктов.

Для запуска опции [ФОТО ОБЗОР]

Нажмите кнопку **OK** для запуска опции [ФОТО ОБЗОР].

Когда связанный пункт отображаемого изображения выбран с помощью **△ ▽**, изображения, связанные с пунктом, отображаются в нижней части монитора. Используйте **◀ ▶** для отображения изображения.

Для выбора неотображаемых связанных пунктов нажмите кнопку **OK** при выбранном пункте.

Для остановки опции [ФОТО ОБЗОР] нажмите кнопку **MENU** или выберите [BACK] и нажмите кнопку **OK**.



Просмотр изображений по событию [СОБЫТИЕ▶]

СОБЫТИЕ▶

Для опции [СОБЫТИЕ▶] воспроизводятся изображения в событии. (Изображения с одинаковой датой съемки группируются в одинаковое событие.)

Для запуска опции [СОБЫТИЕ▶]

Нажмите кнопку  для запуска опции [СОБЫТИЕ▶]. (Воспроизводится событие, включающее изображение, для которого выполняется просмотр одиночного изображения, когда выбрано меню функций воспроизведения.) Используйте <|> для перехода на один кадр вперед или назад.

Для остановки опции [СОБЫТИЕ▶] нажмите кнопку MENU.

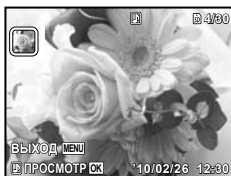



Воспроизведение изображений по данным коллекции, созданной с помощью программного обеспечения компьютера (ib) [КОЛЛЕКЦИЯ▶]

КОЛЛЕКЦИЯ▶

Для опции [КОЛЛЕКЦИЯ▶] воспроизводятся данные коллекции, которые были созданы с помощью программного обеспечения компьютера (ib) и были импортированы с компьютера.

Для запуска опции [КОЛЛЕКЦИЯ▶]

Нажмите кнопку , а затем используйте $\Delta \nabla <|>$ для выбора нужной коллекции. Нажмите кнопку  еще раз для начала воспроизведения выбранной коллекции. Используйте <|> для перехода на один кадр вперед или назад. Для остановки опции [КОЛЛЕКЦИЯ▶] нажмите кнопку MENU.



Использование программного обеспечения компьютера (ib) и импортирование данных на фотокамеру

- ❗ Следующие функции можно выполнять, когда данные, созданные с помощью программного обеспечения компьютера (ib), импортируются на фотокамеру.
- ❗ Относительно подробностей об использовании программного обеспечения для компьютера (ib) обратитесь к справочному руководству программного обеспечения.

[ФОТО ОБЗОР]

К соответствующим пунктам можно добавлять информацию о людях или местах съемки, а также новые коллекции.

[СОБЫТИЕ▶]

Можно воспроизводить изображения по событию, созданному с помощью программного обеспечения компьютера (ib).

Индекс события (стр. 19)

Можно воспроизводить характерные изображения для события, созданного с помощью программного обеспечения компьютера (ib).

Ретуширование кожи и глаз [ВИЗАЖ]

ВИЗАЖ

- ⚠ Недостатки некоторых снимков не могут быть исправлены редактированием.

Подменю 1	Подменю 2	Применение
ВСЕ	—	[ЧИСТАЯ КОЖА], [БЛЕСК В ГЛАЗАХ] и [КОНТУР ГЛАЗ] применяются одновременно.
ЧИСТАЯ КОЖА	СЛАБО/ СРЕДН/ СИЛЬН	Делает кожу гладкой и полупрозрачной. Выберите один из 3 эффектов.
БЛЕСК В ГЛАЗАХ	—	Усиление контрастности глаз.
КОНТУР ГЛАЗ	—	Увеличение глаз объекта.

- Выберите режим корректировки с помощью кнопок Δ ∇ и нажмите кнопку OK .
- С помощью $\langle \rangle$ выберите изображение для ретуширования и нажмите кнопку OK .
 - Ретушированное изображение сохраняется как отдельное изображение.

При выборе [ЧИСТАЯ КОЖА]

С помощью Δ ∇ выберите уровень ретуши и нажмите кнопку OK .

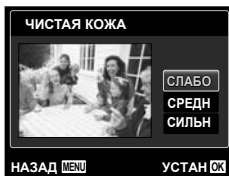

Изменение размера изображения [REDAKT]

РЕДАКТ \blacktriangleright OK

Подменю 2	Применение
VGA 640 × 480	Сохраняет изображение высокого разрешения как отдельное изображение с меньшим размером для прикрепления к сообщениям электронной почты и для других применений.
QVGA 320 × 240	

- Используйте $\langle \rangle$, чтобы выбрать изображение.
- Выберите размер изображения с помощью кнопок Δ ∇ и нажмите кнопку OK .
 - После изменения размера изображение можно сохранить как отдельный снимок.

Кадрирование изображений [CROP]

РЕДАКТ \blacktriangleright OK

- Используйте $\langle \rangle$ для выбора изображения и нажмите кнопку OK .
- Используйте клавиши зума для выбора размера обрезанного кадра и используйте Δ ∇ $\langle \rangle$ для перемещения кадра.

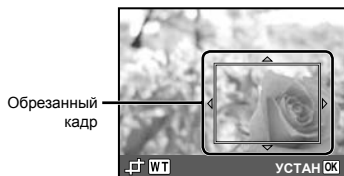

- После выбора области для обрезки нажмите кнопку OK .
 - Отредактированное изображение будет сохраняться как отдельное изображение.

Изменение цветового тона изображения [РЕДАКТИР. ЦВЕТ]

РЕДАКТ. ► РЕДАКТИР. ЦВЕТ

Подменю 2	Применение
Ч/Б	Изменяет изображения на черно-белое.
СЕПИЯ	Изменяет изображения на тональность сепии.
ВЫСОКАЯ НАСЫЩ.	Усиливает цветовую насыщенность изображения.
НИЗКАЯ НАСЫЩ.	Немного усиливает цветовую насыщенность изображения.



- 1 Используйте <D> для выбора изображения и нажмите кнопку **OK**.
- 2 Используйте <D> для выбора желаемого цвета и нажмите кнопку **OK**.
 - Изображение с выбранным цветом сохраняется как отдельное изображение.

Добавление календаря к изображению [КАЛЕНДАРЬ]

РЕДАКТ. ► КАЛЕНДАРЬ

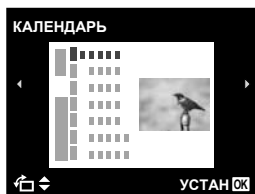

- 1 Используйте <D> для выбора изображения и нажмите кнопку **OK**.
- 2 Используйте <D> для выбора календаря и используйте Δ ∇ для выбора ориентации изображения и нажмите кнопку **OK**.
- 3 Используйте Δ ∇ для выбора Года на календаре и нажмите \triangleright .
- 4 Используйте Δ ∇ для выбора Месяца на календаре и нажмите кнопку **OK**.
 - Отредактированное изображение сохраняется как отдельное изображение.

Повышение яркости областей, затененных фоном или по другим причинам [ОСВ. ТЕНЕЙ]

РЕДАКТ. ► ОСВ. ТЕНЕЙ

- 1 Используйте <D> для выбора изображения и нажмите кнопку **OK**.
 - Отредактированное изображение сохраняется как отдельное изображение.
- ! Недостатки некоторых снимков не могут быть исправлены редактированием.
- ! Процесс ретуширования может понизить разрешение изображения.

Ретуширование красных глаз при съемке со вспышкой [УБР. КР.ГЛАЗ]

РЕДАКТ. ► УБР. КР.ГЛАЗ

- 1 Используйте <D> для выбора изображения и нажмите кнопку **OK**.
 - Отредактированное изображение сохраняется как отдельное изображение.
- ! Недостатки некоторых снимков не могут быть исправлены редактированием.
- ! Процесс ретуширования может понизить разрешение изображения.

Удаление изображений [УДАЛЕНИЕ]

Подменю 1	Применение
УДАЛ.ВСЕ	Все изображения на внутренней памяти или на карте памяти стираются.
ВЫБ. ФОТО	Изображения индивидуально выбираются и удаляются.
УДАЛЕНИЕ/ УДАЛ. СОБЫТИЕ ¹⁾	Удаляет отображаемый снимок.
ОТМЕНА	Отменяет удаление.

¹⁾ При нажатии ∇ во время воспроизведения события все изображения для события стираются.

- ❗ При удалении снимков из встроенной памяти не вставляйте карту в фотокамеру. Либо установите опцию [ВСТР./SD] в положение [ВСТР.].
- ❗ Перед стиранием изображений с карты памяти вставьте карту в фотокамеру и выберите для опции [ВСТР./SD] положение [АВТО]. “Выбор запимающего устройства [ВСТР./SD]” (стр. 41)
- ❗ Защищенные изображения удалить невозможно.

Для индивидуального выбора и стирания изображений [ВЫБ. ФОТО]

- ① Используйте $\Delta \nabla$ для выбора опции [ВЫБ. ФОТО] и нажмите кнопку \odot .
- ② Используйте $\triangleleft \triangleright$ для выбора изображения, которое нужно удалить, и нажмите кнопку \odot для добавления к изображению метки \checkmark .
 - Нажмите клавишу зума W, чтобы перейти к индексному просмотру. Изображения можно быстро выбрать с помощью $\Delta \nabla \triangleleft \triangleright$. Нажмите клавишу зума T, чтобы вернуться к покадровому просмотру.



- ③ Повторяйте действия пункта ② для выбора изображений, которые нужно стереть, а затем нажмите кнопку **MENU** для стирания выбранных изображений.
- ④ Используйте $\Delta \nabla$ для выбора положения [ДА] и нажмите кнопку \odot .
 - Изображения с меткой \checkmark удаляются.

Для удаления всех изображений [УДАЛ.ВСЕ]

- ① Используйте $\Delta \nabla$ для выбора положения [УДАЛ.ВСЕ] и нажмите кнопку \odot .
- ② Используйте $\Delta \nabla$ для выбора положения [ДА] и нажмите кнопку \odot .

Запись установок печати на данные изображения [НАСТР. ПЕЧАТИ]

\triangleright (Меню просмотра) \triangleright НАСТР. ПЕЧАТИ

- ❗ “Настройки печати (DPOF)” (стр. 50)
- ❗ Резервирование печати можно устанавливать только для фотоснимков, которые записаны на карту. Либо установите опцию [ВСТР./SD] в положение [АВТО].

Защита изображений [ОП]

\triangleright (Меню просмотра) \triangleright ОП

- ❗ Защищенные изображения невозможно стереть с помощью функций [УДАЛЕНИЕ] (стр. 19, 39), [УДАЛ. СОБЫТИЕ] (стр. 39), [ВЫБ. ФОТО] (стр. 39) или [УДАЛ.ВСЕ] (стр. 39), но все изображения стертые с помощью функции [ФОРМАТ.] (стр. 41).
- ① Используйте $\triangleleft \triangleright$, чтобы выбрать изображение.
- ② Нажмите кнопку \odot .
 - Нажмите кнопку \odot снова, чтобы отменить настройку.
- ③ В случае необходимости повторите действия пунктов ① и ② для защиты других изображений и нажмите кнопку **MENU**.

Поворот изображений [🖼️]

▶ (Меню просмотра) ▶ 🖼️

- 1 Используйте <⏪>, чтобы выбрать изображение.
 - 2 Нажмите кнопку **OK**, чтобы повернуть изображение.
 - 3 В случае необходимости повторите действия пунктов 1 и 2 для выполнения настроек для других изображений и нажмите кнопку **MENU**.
- ! Новое положение снимка сохраняется даже после выключения питания.

Добавление звука к неподвижным изображениям [🔊]

▶ (Меню просмотра) ▶ 🔊

- 1 Используйте <⏪>, чтобы выбрать изображение.
- 2 Направьте микрофон в направлении источника звука.

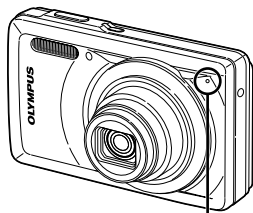

Микрофон

- 3 Нажмите кнопку **OK**.
 - Начинается запись.
 - Фотокамера добавляет (записывает) звук в течение approx. 4 секунд во время воспроизведения изображения.

Меню для других настроек фотокамеры

 Установки по умолчанию функции подсвечены в .

Выбор запоминающего устройства [ВСТР./SD]

 (Настройки 1) ► ВСТР./SD

Подменю 2	Применение
АВТО	Если вставлена карта, автоматически выбирается карта. Если карта не вставлена, используется внутренняя память.
ВСТР.*1	Выбрана внутренняя память.

*1 Используется внутренняя память, даже если вставлена карта.

Полное стирание данных [ФОРМАТ.]

 (Настройки 1) ► ФОРМАТ.



-  Перед выполнением форматирования проверьте, не остались ли на внутренней памяти или на карте памяти важные данные.
-  Если внутренняя память форматируется, данные руководства по эксплуатации фотокамеры и программного обеспечения для компьютера (ib), хранящиеся во внутренней памяти, стираются. При необходимости сохраните резервную копию перед форматированием.
-  Перед использованием новые карты или карты, которые использовались в других фотокамерах или компьютерах, необходимо отформатировать в этой фотокамере.

Подменю 2	Применение
ДА*1	Полностью удаляет данные изображений на внутренней памяти или карте (включая защищенные изображения).
НЕТ	Отмена форматирования.

*1 При выборе положения [АВТО] для опции [ВСТР./SD] и при вставленной карте, карта будет отформатирована. Если карта не вставлена, будет отформатирована внутренняя память. Если для опции [ВСТР./SD] выбрано положение [ВСТР.], внутренняя память будет отформатирована, независимо от того, установлена карта или нет.

Восстановление данных на фотокамере [ВОССТАНОВЛЕНИЕ]



 (Настройки 1) ► ВОССТАНОВЛЕНИЕ

-  При выполнении действий опции [ВОССТАНОВЛЕНИЕ] станет доступным воспроизведение, когда изображения больше не появляются на мониторе после нажатия кнопки . Однако такие данные, как, например, коллекции и другие группы, созданные с помощью программного обеспечения для компьютера (ib), удаляются из базы данных на фотокамере. Импортируйте данные на фотокамеру с компьютера для воспроизведения данных, созданных с помощью программного обеспечения для компьютера (ib).



Копирование изображений с внутренней памяти на карту памяти [→ КОПИРОВАТЬ]

 (Настройки 1) ► → КОПИРОВАТЬ

Для копирования изображений с внутренней памяти на карту

Используйте   для выбора изображения и нажмите кнопку .

Изменение языка отображения []

 (Настройки 1) ► 

-  "Изменения языка отображения" (стр. 14)

Подменю 2	Применение
Языки	Выбирается язык для меню и сообщений об ошибках, отображаемых на мониторе.

Сброс функций съемки на установки по умолчанию [СБРОС]

Y1 (Настройки 1) ► СБРОС

Подменю 2	Применение
ДА	Выполняет сброс следующих функций меню к настройкам по умолчанию. <ul style="list-style-type: none">• Вспышка (стр. 27)• Макро (стр. 27)• Таймер автоспуска (стр. 28)• Компенсация экспозиции (стр. 28)• Баланс белого (стр. 28)• ISO (стр. 29)• Drive (стр. 30)• Функции меню в [ON], [O2], [O3] (стр. 31 по 34)
НЕТ	Текущие настройки не изменяются.

Выбор способа подключения к другим устройствам [USB СОЕДИНЕНИЕ]

Y1 (Настройки 1) ► USB СОЕДИНЕНИЕ

Подменю 2	Применение
АВТО	Когда фотокамера подключается к другому устройству, отображается экран выбора способа настройки.
ХРАНЕНИЕ	Выберите при подсоединении фотокамеры к компьютеру через запоминающее устройство.
PC	Выберите при соединении фотокамеры и компьютера.
ПЕЧАТЬ	Выберите для подключения к принтеру, совместимому с PictBridge.

Требования к системе

Windows : Windows 2000 Professional/
XP Home Edition/
XP Professional/Vista/
Windows 7

Macintosh : Mac OS X v10.3 или более поздняя

! При использовании системы, отличной от Windows XP (SP2 или более поздняя версия)/Windows Vista/Windows 7 установите в положение [ХРАНЕНИЕ].

! Даже если компьютер имеет порты USB, правильное функционирование не гарантируется в следующих случаях.

- Компьютеры с портами USB, установленными с использованием карты расширения и т.д.
- Компьютеры с ОС, установленной не на заводе-изготовителе, а также компьютеры "домашней" сборки

Включение фотокамеры с помощью кнопки [▶] [▶] ВКЛ

Y2 (Настройки 2) ► [▶] ВКЛ

Подменю 2	Применение
ДА	При нажатии кнопки [▶] фотокамера включается и работает в режиме просмотра.
НЕТ	Фотокамера не включена. Для включения фотокамеры нажмите кнопку ON/OFF.

Сохранение режима при выключении фотокамеры [СОХР. НАСТР.]

Y2 (Настройки 2) ► СОХР. НАСТР.

Подменю 2	Применение
ДА	При выключении фотокамеры режим съемки сохраняется и активируется в следующий раз при включении фотокамеры.
НЕТ	При включении фотокамеры устанавливается режим съемки P.

Выбор экрана заставки, отображаемого при включении [НАСТР. ВКЛ.]

Y2 (Настройки 2) ► НАСТР. ВКЛ.

Подменю 2	Применение
ОТКЛ.	Заставка не отображается.
ВКЛ.	При включении фотокамеры отображается экран заставки.

Выбор звуковых сигналов фотокамеры и громкость [НАСТР. ЗВУКА]

Y2 (Настройки 2) ► НАСТР. ЗВУКА

Подменю 2	Подменю 3	Подменю 4	Применение
ТИХИЙ РЕЖИМ ^{1, 2}	ОТКЛ./ВКЛ.	—	Выберите [ВКЛ.], чтобы отключить звуки фотокамеры (звуки срабатывания кнопок, звук спуска затвора и предупреждающие сигналы) и приглушить звук во время просмотра.
ЗВУК	ТИП ЗВУКА	1/2/3	Выбирает звуковые сигналы срабатывания и громкость кнопок фотокамеры (за исключением кнопки затвора).
	ГРОМКОСТЬ	ОТКЛ. (Нет звука)/НИЗКИЙ/ВЫСОКИЙ	
ЗВУК ЗАТВОР.	ТИП ЗВУКА	1/2/3	Выбирает тип и громкость звука затвора.
	ГРОМКОСТЬ	ОТКЛ. (Нет звука)/НИЗКИЙ/ВЫСОКИЙ	
■))	ОТКЛ. (Нет звука)/НИЗКИЙ/ВЫСОКИЙ	—	Регулирует громкость предупреждающих сигналов.
▶ ГРОМКОСТЬ	ОТКЛ. (Нет звука) или 5 уровней громкости	—	Регулирует громкость воспроизведения изображения.

¹ Даже если для опции [ТИХИЙ РЕЖИМ] выбрано значение [ВКЛ.], для настройки громкости во время просмотра можно использовать ▲ ▼.

² Даже если для опции [ТИХИЙ РЕЖИМ] выбрано значение [ВКЛ.], звуки будут воспроизводиться при просмотре снимков на экране телевизора.

Сброс номеров названий файлов изображений [ИМЯ ФАЙЛА]

Y2 (Настройки 2) ► ИМЯ ФАЙЛА

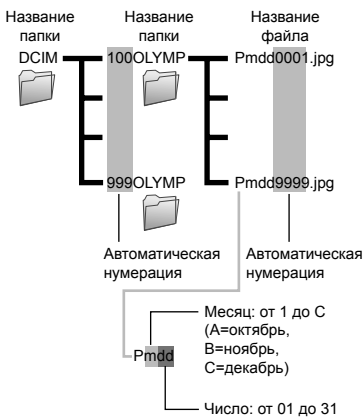

Подменю 2	Применение
СБРОС	Сбрасывает последовательный номер для названия папки и названия файла при каждом вставлении новой карты памяти. ¹ Это полезно для группировки изображений по отдельным картам памяти.
АВТО	Даже когда вставляется новая карта памяти, продолжается нумерация для названия папки и названия файла с предыдущей карты памяти. Это полезно для управления названиями папок и названиями файлов всех изображений с последовательной нумерацией.

¹ Номер папки снова устанавливается 100, а номер файла снова устанавливается 0001.

Регулировка ПЗС и функции обработки изображений [PIXEL KORR.]

☰ (Настройки 2) ▶ PIXEL KORR.

- ⚠ Эта функция уже настроена при поставке с завода-изготовителя, и поэтому нет необходимости в ее регулировке непосредственно после приобретения. Рекомендуемая периодичность – раз в год.
- ⚠ Для достижения наилучших результатов перед выполнением преобразования пикселей подождите, по крайней мере, одну минуту после съемки или просмотра изображений. Если во время преобразования пикселей фотокамера выключается, обязательно снова включите ее.

Для настройки ПЗС и функции обработки изображения

Нажмите кнопку  при отображении опции [СТАРТ] (Подменю 2).

- Фотокамера одновременно выполняет проверку и регулировку светочувствительной матрицы ПЗС и функции обработки изображений.

Регулировка яркости монитора [!☰]

☰ (Настройки 2) ▶ !☰

Для регулировки яркости монитора

- 1 Используйте Δ ∇ для регулировки яркости при просмотре экрана, а затем нажмите кнопку .



Установка даты и времени [☰]

☰ (Настройки 3) ▶ ☰

- ⚠ "Настройка даты, времени и часового пояса" (стр. 13)

Для выбора порядка отображения даты

- 1 Нажмите \triangleright после установки минут и используйте Δ ∇ для выбора порядка отображения даты.

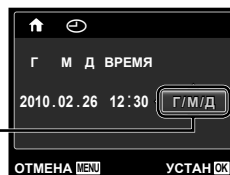

Порядок даты

Выбор домашнего и других часовых поясов [МИРОВОЕ ВРЕМЯ]

Y (Настройки 3) ► МИРОВОЕ ВРЕМЯ

! Вы не сможете выбрать часовой пояс с помощью опции [МИРОВОЕ ВРЕМЯ], если часы фотокамеры предварительно не были настроены с помощью [☺].

Подменю 2	Подменю 3	Применение
ДОМ/ДРУГОЕ	🏠	Время в домашнем часовом поясе (часовой пояс выбирается для 🏠 в подменю 2).
	✈️	Время в часовом поясе места пребывания (часовой пояс выбирается для ✈️ в подменю 2).
🏠 ^{*1}	—	Выберите домашний часовой пояс (🏠).
✈️ ^{*1, 2}	—	Выберите часовой пояс временного места пребывания (✈️).

^{*1} В местах, где действует переход на летнее время используйте Δ ▽, чтобы включить опцию ([ЛЕТО]).

^{*2} Когда вы выбираете часовой пояс, фотокамера автоматически вычисляет разницу во времени между выбранным поясом и домашним часовым поясом (🏠) и отображает время в часовом поясе места пребывания (✈️).

Выбор системы видеосигналов для соответствия Вашему телевизору [ВИДЕОВЫХОД]

Y (Настройки 3) ► ВИДЕОВЫХОД

! Система телевизионных видеосигналов различается в зависимости от стран и регионов. Перед просмотром изображений с фотокамеры на Вашем телевизоре выберите видеовыход в соответствии с типом видеосигнала Вашего телевизора.



Подменю 2	Применение
NTSC	Подсоединение фотокамеры к телевизору в Северной Америке, Тайване, Корее, Японии и т.д.
PAL	Подсоединение фотокамеры к телевизору в европейских странах, Китае и т.д.

! Настройки изготовителя по умолчанию различаются в зависимости от места продажи фотокамеры.

Для воспроизведения изображений фотокамеры на телевизоре

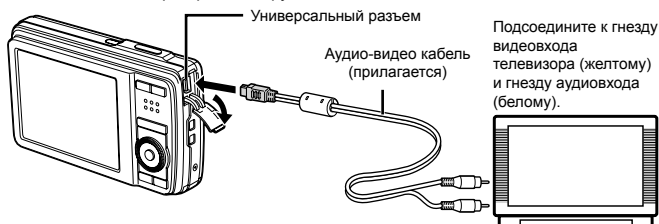
- Используйте фотокамеру для выбора такой же системы видеосигналов, как и у подсоединенного телевизора ([NTSC]/[PAL]).
- Соедините телевизор и фотокамеру.



- ③ Включите телевизор и измените гнездо "INPUT" на "VIDEO (входное гнездо, подсоединяемое к фотокамере)".
- ! Относительно подробностей об изменении источника входного сигнала телевизора обращайтесь к руководству по эксплуатации телевизора.
- ④ Нажмите кнопку  и используйте , чтобы выбрать изображение для воспроизведения.
- ! В зависимости от установок телевизора отображаемое изображение и информация могут быть обрезаны.

Экономия заряда аккумулятора между выполнением снимков [ЭКОН. ЭНЕРГИИ]

 (Настройки 3) ► ЭКОН. ЭНЕРГИИ

Подменю 2	Применение
ОТКЛ.	Отменяет опцию [ЭКОН. ЭНЕРГИИ].
ВКЛ.	Когда фотокамера не используется в течение приблиз. 10 секунд, монитор автоматически выключится для экономии заряда аккумулятора.

Для выхода из режима ожидания

Нажмите любую кнопку.

Прямая печать (PictBridge™)

С помощью подсоединения фотокамеры к PictBridge-совместимому принтеру Вы можете непосредственно печатать изображения без использования компьютера.

Чтобы узнать, поддерживает ли Ваш принтер стандарт PictBridge, обратитесь к руководству по эксплуатации принтера.

*1 PictBridge – это стандарт, предназначенный для соединения цифровых фотокамер и принтеров различных производителей для прямой печати фотоснимков.

- ❗ Режимы печати, размеры бумаги и другие параметры, которые можно устанавливать в фотокамере, различаются в зависимости от используемого принтера. За более подробной информацией обращайтесь к руководству по эксплуатации принтера.
- ❗ Относительно подробностей о доступных типах бумаги, загрузке бумаги и установке картриджа с чернилами обращайтесь к руководству по эксплуатации принтера.

Печать изображений со стандартными установками принтера [УДОБ ПЕЧАТ]

- ❗ В меню [НАСТРОЙКА] выберите для опции [USB СОЕДИНЕНИЕ] значение [АВТО] или [ПЕЧАТЬ]. "Использование меню" (стр. 4)

1 Отобразите на мониторе снимок, который нужно напечатать.

- ❗ "Просмотр изображений" (стр. 18)
- ❗ Печать также можно начать, когда фотокамера выключена. После выполнения действий пункта 2 используйте Δ ∇ для выбора пункта [УДОБ ПЕЧАТ], нажмите кнопку OK . Воспользуйтесь \triangleleft \triangleright для выбора изображения и нажмите кнопку OK .

2 Включите принтер, а затем соедините принтер и фотокамеру.

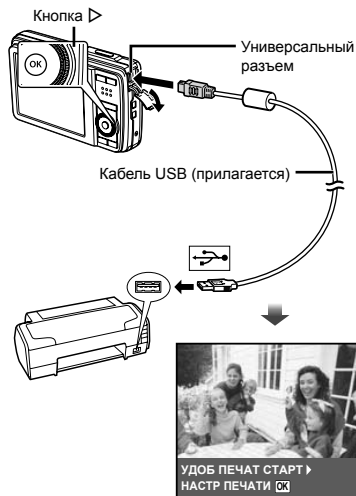

3 Нажмите \triangleright , чтобы начать печать.

4 Чтобы напечатать другое изображение, используйте \triangleleft \triangleright для выбора изображения и нажмите кнопку OK .

Для окончания печати

После отображения на экране выбранного изображения отсоедините кабель USB от фотокамеры и принтера.



Изменение установок принтера для печати [НАСТР ПЕЧАТИ]

1 Выполните шаги 1 и 2, описанные для опции [УДОБ ПЕЧАТ] (стр. 47).

2 Нажмите кнопку **OK**.

3 Используйте Δ ∇ для выбора режима печати и нажмите кнопку **OK**.

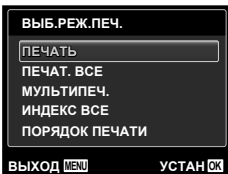

Подменю 2	Применение
ПЕЧАТЬ	Печатает изображение, выбранное в пункте 6.
ПЕЧАТ. ВСЕ	Печатает все изображения, хранящиеся на внутренней памяти или карте памяти.
МУЛЬТИПЕЧ.	Печатает одно изображение в формате множественной компоновки.
ИНДЕКС ВСЕ	Выполняет индексную печать всех изображений, сохраненных на внутренней памяти или карте памяти.
ПОРЯДОК ПЕЧАТИ ¹	Печатает изображения на основании данных настроек печати на карте памяти.

¹ Опция [ПОРЯДОК ПЕЧАТИ] доступна только тогда, когда выполнены настройки печати. "Настройки печати (DPOF)" (стр. 50)

4 Используйте Δ ∇ для выбора опции [РАЗМЕР] (Подменю 3) и нажмите **▷**.

❗ Если экран [ПЕЧ.БУМАГА] не отображается, опции [РАЗМЕР], [БЕЗ ГРАНИЦ] и [ПИКСЕЛ/ЛИСТ] печатаются при стандартных установках принтера.

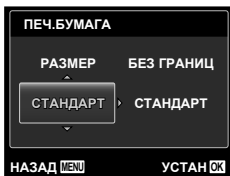

5 Используйте Δ ∇ для выбора установок [БЕЗ ГРАНИЦ] или [ПИКСЕЛ/ЛИСТ] и нажмите кнопку **OK**.

Подменю 4	Применение
ОТКЛ./ВКЛ. ¹	Изображение печатается с окружающими его полями ([ОТКЛ.]). Изображение печатается так, что оно заполняет весь лист ([ВКЛ.]).
(Количество изображений на лист различается в зависимости от принтера.)	Количество изображений на лист ([ПИКСЕЛ/ЛИСТ]) можно выбирать, только когда в пункте 3 выбрана опция [МУЛЬТИПЕЧ.].

¹ Доступные установки для опции [БЕЗ ГРАНИЦ] различаются в зависимости от принтера.

❗ Если в пунктах 4 и 5 выбрана опция [СТАНДАРТ], изображение печатается со стандартными настройками принтера.

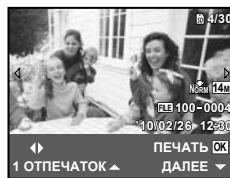

6 Используйте \triangleleft \triangleright для выбора изображения.

7 Нажмите Δ , чтобы выполнить резервирование печати текущего изображения. Нажмите ∇ , чтобы выбрать детальные настройки принтера для текущего изображения.

Для выполнения подробных установок принтера

① Используйте Δ ∇ \triangleleft \triangleright для выбора установки и нажмите кнопку **OK**.



Подменю 5	Подменю 6	Применение
	От 0 до 10	Выбирается количество экземпляров.
ДАТА	С/БЕЗ	При выборе опции [С] изображения печатаются с датой. При выборе опции [БЕЗ] изображения печатаются без даты.
ФАЙЛ	С/БЕЗ	При выборе опции [С] на изображении печатается имя файла. При выборе опции [БЕЗ] на изображении не печатается имя файла.
	(Перейдите к экрану установки.)	Выбирается часть изображения для печати.

Для кадрирования изображения []

- Используйте клавиши зума для выбора размера обрезаемого кадра, используйте Δ ∇ \langle \rangle для перемещения кадра, а затем нажмите кнопку \odot .



- Используйте Δ ∇ для выбора опции [ПРИМЕНИТЬ] и нажмите кнопку \odot .

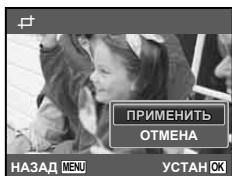

- При необходимости повторите шаги 6 и 7, чтобы выбрать изображение для печати, выберите подробные установки и задайте [1 ОТПЕЧАТОК].

9 Нажмите кнопку \odot .

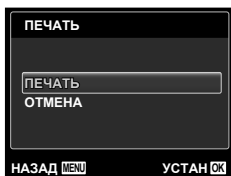

10 Используйте Δ ∇ для выбора опции [ПЕЧАТЬ] и нажмите кнопку \odot .

- Начинается печать.
- Когда в режиме [ПЕЧАТ. ВСЕ] выбрана опция [ОПЦИИ], отображается экран [ИНФ.ПЕЧАТИ].
- Когда печать завершается, отображается экран [ВЫБ.РЕЖ.ПЕЧ.].

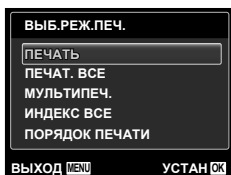

Для отмены печати

- Во время отображения экрана [НЕ ВЫНИМАЙТЕ USB КАБЕЛЬ] нажмите кнопку **MENU**.
- Выберите с помощью кнопок Δ ∇ пункт [ОТМЕНА] и нажмите кнопку \odot .



11 Нажмите кнопку MENU.

12 Когда на экране отображается сообщение [ВЫН. КАБЕЛЬ USB], отсоедините кабель USB от фотокамеры и принтера.

Настройки печати (DPOF¹)

При настройках печати количество отпечатков и варианты впечатывания даты сохраняются на изображении на карте памяти. Это позволяет легко выполнять печать на принтере или в фотолаборатории, поддерживающих стандарт DPOF, с помощью только настроек печати на карте памяти без использования компьютера или фотокамеры.

¹ DPOF представляет собой стандарт для хранения автоматической информации о печати с цифровых фотокамер.

- ⚠ Настройки печати можно устанавливать только для изображений, хранящихся на карте памяти. Перед выполнением настроек печати вставьте карту памяти, на которой хранятся изображения.
- ⚠ Настройки DPOF, выполненные с помощью другого DPOF-устройства, невозможно изменить с помощью этой фотокамеры. Выполните изменения с помощью оригинального устройства. Выполнение новых настроек DPOF с помощью этой фотокамеры приведет к удалению настроек, выполненных на другом устройстве.
- ⚠ Настройки печати DPOF можно выполнить максимум для 999 снимков на одной карте памяти.

Настройки печати одного кадра []

1 Откройте меню [НАСТРОЙКА].

- ⚠ "Использование меню" (стр. 4)

2 В меню просмотра [] выберите [ПОРЯДОК ПЕЧАТИ] и затем нажмите кнопку [OK].

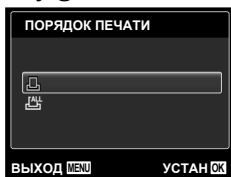

3 Используйте Δ ∇ для выбора положения [] и нажмите кнопку [OK].



4 Используйте \triangleleft \triangleright для выбора изображения, на которое будет нанесена настройка печати. Используйте Δ ∇ для выбора количества. Нажмите кнопку [OK].



5 Используйте Δ ∇ для выбора опции экрана [] (печать даты) и нажмите кнопку [OK].

Подменю 2	Применение
НЕТ	Печатается только изображение.
ДАТА	Печатается изображение с датой съемки.
ВРЕМЯ	Печатается изображение с временем съемки.

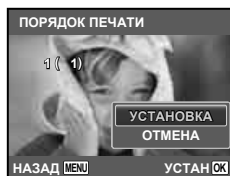

6 Используйте Δ ∇ для выбора положения [УСТАНОВКА] и нажмите кнопку [OK].

Настройка печати по одному экземпляру всех изображений на карте памяти [F4]

- 1** Выполните действия пунктов 1 и 2 в разделе [F4] (стр. 50).
- 2** Используйте Δ ∇ для выбора положения [F4] и нажмите кнопку \odot .
- 3** Выполните шаги 5 и 6 в [F4].

Удаление всех данных настройки печати

- 1** Выполните действия пунктов 1 и 2 в разделе [F4] (стр. 50).
- 2** Выберите либо [F4], либо [F4] и нажмите кнопку \odot .

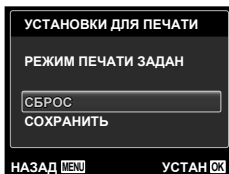

- 3** Используйте Δ ∇ для выбора положения [СБРОС] и нажмите кнопку \odot .

Удаление данных настройки печати для выбранных изображений

- 1** Выполните действия пунктов 1 и 2 в разделе [F4] (стр. 50).
- 2** Используйте Δ ∇ для выбора положения [F4] и нажмите кнопку \odot .
- 3** Используйте Δ ∇ для выбора положения [СОХРАНИТЬ] и нажмите кнопку \odot .
- 4** Используйте \triangleleft \triangleright для выбора изображения с настройкой печати, которую Вы хотите отменить. Используйте Δ ∇ для установки количества отпечатков на "0".
- 5** В случае необходимости повторите пункт 4, а затем после завершения действий нажмите кнопку \odot .
- 6** Используйте Δ ∇ для выбора опции экрана [☺] (печать даты) и нажмите кнопку \odot .
 - Настройки применяются к оставшимся изображениям с данными настройки печати.
- 7** Используйте Δ ∇ для выбора положения [УСТАНОВКА] и нажмите кнопку \odot .



Советы по использованию

Если фотокамера не работает надлежащим образом, или если на экране отображается сообщение об ошибке, и Вы не знаете, что делать, для решения проблем(ы) обратитесь к приведенной ниже информации.

Поиск и устранение неисправностей

Батарейки

“Фотокамера не работает, даже когда вставлены батарейки”.

- Вставляйте перезаряжаемые аккумуляторы в правильном направлении.
“Установка аккумулятора” (стр. 10), “Зарядка батареи с помощью входящего в комплект адаптера USB-AC” (стр. 12)
- Эффективность работы аккумулятора могла временно снизиться из-за низкой температуры. Извлеките аккумулятор из фотокамеры и согрейте его, ненадолго положив в карман.

Карта памяти/Встроенная память

“Отображается сообщение об ошибке”.

“Сообщение об ошибке” (стр. 53)

Кнопка спуска затвора

“При нажатии кнопки затвора съемка не выполняется”.

- Отмените спящий режим.
Для экономии заряда аккумулятора фотокамера автоматически переходит в спящий режим, и монитор выключается, если в течение 3 минут не выполняются никакие операции при включенной фотокамере. Съемка изображения не выполняется, даже если полностью нажать кнопку затвора в этом режиме. Управляйте клавишем зума или другими кнопками для того, чтобы вывести фотокамеру из спящего режима перед выполнением съемки. Если фотокамерой не пользоваться еще 12 минут, она автоматически выключается. Нажмите кнопку **ON/OFF**, чтобы включить фотокамеру.
- Нажмите кнопку , чтобы переключиться в режим съемки.
- Перед выполнением съемки подождите, пока не перестанет мигать индикация  (зарядка вспышки).
- При продолжительном использовании фотокамеры внутренняя температура может повыситься, что приведет к автоматическому отключению. Если это произошло, удалите аккумулятор из фотокамеры и подождите, пока фотокамера не охладится в достаточной степени. Внешняя температура фотокамеры

также может повыситься во время использования, однако это нормально и не указывает на неисправность.

Монитор

“Трудно увидеть”.

- Возможно образовалась конденсация¹. Выключите питание и подождите, пока корпус фотокамеры не адаптируется к окружающей температуре и не высохнет перед тем, как выполнять съемку.
¹ Если быстро перенести фотокамеру из холодного места в теплую влажную комнату, могут образоваться капли росы.

“На экране появляются вертикальные линии”.

- Такое явление может происходить, когда фотокамера направлена на очень яркий объект в ясную погоду и т.п. Однако, линии не появляются на конечном изображении.

“На изображении захвачен свет”.

- Съемка со вспышкой в темных местах приводит к тому, на изображении появляется множество частичек пыли в воздухе, отраженных от вспышки.

Функция даты и времени

“Настройкой даты и времени возвращаются к настройкам по умолчанию”.

- Если аккумулятор извлечен и больше не установлен в фотокамеру в течение примерно 3 дней², установки даты и времени возвращаются к установке по умолчанию, и их необходимо переустановить.
² Время, по истечении которого настройки даты и времени возвращаются к установкам по умолчанию, различается в зависимости от того, как долго был установлен аккумулятор.

“Настройка даты, времени и часового пояса” (стр. 13)







Разное

“Фотокамера издает шум при фотосъемке”.

- Фотокамера может включать механизмы объектива и издавать шум, даже когда не выполняется никаких операций. Это происходит из-за того, что в режиме готовности к съемке фотокамера автоматически выполняет фокусировку.

Сообщение об ошибке

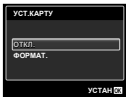
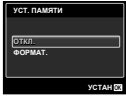
 Когда на мониторе отображается одно из приведенных ниже сообщений, выполните действия по устранению проблемы.

Сообщение об ошибке	Меры по устранению
 ОШИБ.КАРТЫ	Проблема с картой памяти Вставьте новую карту памяти.
 ЗАЩИТА ОТ ЗАП.	Проблема с картой памяти Переключатель защиты от записи на карте установлен в положение "LOCK" (блокировка). Снимите блокировку.
 ПАМЯТЬ ПОЛН.	Проблема с внутренней памятью • Вставьте карту памяти. • Удалите ненужные изображения. ¹
 КАРТА ПОЛ.	Проблема с картой памяти • Замените карту памяти. • Удалите ненужные изображения. ¹
	Проблема с картой памяти Используйте $\Delta \nabla$ для выбора положения [ФОРМАТ.] и нажмите кнопку \odot . Затем используйте $\Delta \nabla$ для выбора положения [ДА] и нажмите кнопку \odot . ²
	Проблема с внутренней памятью Используйте $\Delta \nabla$ для выбора положения [ФОРМАТ.] и нажмите кнопку \odot . Затем используйте $\Delta \nabla$ для выбора положения [ДА] и нажмите кнопку \odot . ²
 НЕТ ИЗБОР.	Проблема с внутренней памятью/картой памяти Перед просмотром изображений сначала снимите их.
 ОШИБКА СНИМКА	Проблема с выбранным изображением Для просмотра изображения на компьютере используйте программу ретуширования фотоснимков и т.п. Если изображение все еще невозможно просмотреть, поврежден файл изображения.

Сообщение об ошибке	Меры по устранению
 РЕДАКТ НЕВОЗМОЖНО	Проблема с выбранным изображением Для редактирования изображения на компьютере используйте программу ретуширования фотоснимков и т.п.
 БАТ. РАЗРЯЖЕНА	Проблема с батарейками Зарядите аккумулятор.
 НЕТ ПОДСОЕД.	Проблема с подсоединением Правильно соедините фотокамеру и компьютер или принтер.
 НЕТ БУМАГИ	Проблема с принтером Загрузите в принтер бумагу.
 НЕТ КРАСКИ	Проблема с принтером Замените чернила в принтере.
 ЗАМЯТИЕ	Проблема с принтером Извлеките застрявшую бумагу.
 УСТАНОВКИ ИЗМ.³	Проблема с принтером Возврат к состоянию, при котором можно использовать принтер.
 ОШИБ.ПЕЧАТИ	Проблема с принтером Выключите фотокамеру и принтер, проверьте принтер на наличие проблем, а затем снова включите питание.
 НЕВОЗМ. ПЕЧАТЬ⁴	Проблема с выбранным изображением Для печати используйте компьютер.

¹ Перед удалением важных изображений, загрузите их на компьютер.

² Все данные будут удалены.

³ Отображается, например, когда удален лоток для бумаги принтера. Не выполняйте операции на принтере во время выполнения установок печати на фотокамере.

⁴ Возможно печать изображений, снятых другими фотокамерами, будет невозможна с помощью этой фотокамеры.

Советы по выполнению съемки

Если Вы не уверены в том, как выполнить съемку изображения так, как Вы себе представляете, обратитесь к приведенной ниже информации.

Фокусировка



“Фокусировка на объекте”

- Съемка объекта, не находящегося в центре экрана

После фокусировки на предмете, находящемся на таком же расстоянии, как и объект съемки, скомпонуйте снимок и выполните съемку.

Нажатие кнопки затвора наполовину (стр. 15)

- Опция [РЕЖ.АВТОФОК.] (стр. 32) установлена в положение [ЛИЦА/ЕСР]
- Фотосъемка в режиме [СЛЕДЯЩИЙ АФ] (стр. 32)

Камера автоматически отслеживает объект и непрерывно фокусируется на нем.

- Фотосъемка объектов, на которые трудно выполнить автоматическую фокусировку

В следующих случаях после фокусировки на предмете (с помощью нажатия кнопки затвора наполовину вниз) с высокой контрастностью на таком же расстоянии, как и объект съемки, скомпонуйте снимок и выполните съемку.

Объекты с низкой контрастностью



При появлении в центре экрана слишком ярких объектов



Объект без вертикальных линий¹⁾

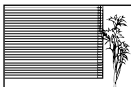

¹⁾ Также эффективно скомпоновать снимок, удерживая фотокамеру вертикально для фокусировки, а затем вернуть ее в горизонтальное положение для выполнения съемки.

При наличии объектов на разных расстояниях



Быстро движущийся объект

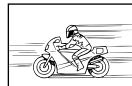

Объект находится не в центре кадра



Дрожание фотокамеры





“Фотосъемка без сотрясения фотокамеры”

- Съемка с использованием режима [СТАБИЛИЗАЦИЯ] (стр. 34)

При съемке темного объекта ПЗС-матрица¹⁾ смещается, чтобы компенсировать колебания камеры, даже если чувствительность ISO не увеличивается. Эта функция эффективна также при фотосъемке с большим увеличением.

¹⁾ Устройство, которое преобразует в электрические сигналы свет, поступающий на него через объектив.

- Видеосъемка в режиме [СТАБ. ВИДЕО] (стр. 34)
- Выберите опцию  (СПОРТ) в режиме сцены (стр. 23)

В режиме  (СПОРТ) используется высокая скорость затвора и можно уменьшать размытость, обусловленную движущимся объектом.

- Фотосъемка при высокой чувствительности ISO

Если выбрана высокая чувствительность ISO, возможно выполнение фотосъемки с высокой скоростью затвора даже в местах, в которых невозможно использовать вспышку.

“Выбор чувствительности ISO” (стр. 29)

Экспозиция (яркость)



“Фотосъемка с правильной яркостью”

- **Фотосъемка объектов с подсветкой**
Увеличивается яркость лиц и заднего плана даже при съемке на затемненном фоне.
[OCB. ТЕНЕЙ] (стр. 32)
- **Фотосъемка с использованием функции [ЛИЦА]/ESP] (стр. 32)**
Достигается соответствующая экспозиция для лица на фоне, и лицо становится ярче.
- **Фотосъемка с использованием функции [] для режима [ESP/] (стр. 32)**
Яркость устанавливается в соответствии с яркостью объекта в центре экрана, что позволяет исключить влияние фонового освещения на снимок.
- **Фотосъемка с использованием вспышки [ЗАПОЛНЯЮЩАЯ] (стр. 27)**
Объект на фоне становится ярче.
- **Фотосъемка светлых пляжей или снежных сцен**
Установите режим на [] ПЛЯЖ И СНЕГ] (стр. 23)
- **Фотосъемка с использованием компенсации экспозиции (стр. 28)**
Отрегулируйте яркость изображения на экране при фотосъемке. Обычно при съемке светлых предметов (например, снега) получаются изображения, яркость которых ниже действительной яркости объекта. Используйте компенсацию экспозиции в положительном направлении (+), чтобы придать естественную яркость светлым оттенкам. И наоборот, при съемке темных предметов, уместно задать коррекцию в отрицательном направлении (-).

Цветовые оттенки

WB

“Съемка изображений с естественными цветовыми оттенками”

- **Фотосъемка с выбором баланса белого (стр. 28)**
В большинстве случаев наилучшие результаты обычно можно получить с установкой [WB АВТО], но для некоторых объектов лучше попробовать поэкспериментировать с другими установками. (Это особенно справедливо в случае наличия теней от солнца под ясным небом, смешивающихся с естественными и искусственными источниками освещения и т.п.)
- **Съемка изображений с помощью вспышки [ЗАПОЛНЯЮЩАЯ] (стр. 27).**
Использование вспышки также эффективно для съемки при флуоресцентном и другом искусственном освещении.

Качество изображения



“Съемка более резких изображений”

- **Фотосъемка с использованием оптического увеличения**
Избегайте использования цифрового увеличения (стр. 33) для фотосъемки.
- **Фотосъемка при низкой чувствительности ISO**
Если изображение снято при высокой чувствительности ISO, могут появиться помехи (небольшие окрашенные пятна и неравномерность цветов, которых нет на оригинальном изображении), и изображение может выглядеть зернистым.
“Выбор чувствительности ISO” (стр. 29)

Панорама



“Фотосъемка с плавно переходящими кадрами”

- **Совет относительно панорамной съемки**
Фотосъемка с вращением фотокамеры в центре предотвращает сдвиг изображения. В особенности при фотосъемке близко расположенных объектов вращение конца объектива в центре приводит к хорошим результатам.
[ПАНОРАМА] (стр. 24)

Батарейки



“Увеличение срока службы батареек”

- **Избегайте выполнения следующих операций, когда Вы не выполняете действительную съемку, поскольку они приводят к разряжению аккумулятора**
 - Повторное нажатие кнопки затвора наполовину вниз.
 - Повторное использование увеличения.
- **Опция [ЭКОН. ЭНЕРГИИ] (стр. 46) установлена в положение [ВКЛ.]**

Советы по воспроизведению/ редактированию

Воспроизведение



“Воспроизведение изображений на внутренней памяти и карте памяти”

- При просмотре снимков из внутренней памяти выньте карту
 - “Установка аккумулятора” (стр. 10),
“Вставка карты памяти SD/SDHC (приобретается отдельно)” (стр. 14)
- Выбор запоминающего устройства [ВСТР./SD] (стр. 41)

Редактирование



“Стирание звука, записанного на неподвижном изображении”

- Перезапись звука тишиной при воспроизведении изображения
“Добавление звука к неподвижным изображениям [Ψ]” (стр. 40)

Приложение

Уход за фотокамерой

Внешняя поверхность

- Осторожно протирайте мягкой тканью. Если фотокамера сильно загрязнена, смочите ткань в слабом мыльном растворе, а затем тщательно выжмите. Протрите фотокамеру влажной тканью, а затем вытрите ее сухой тканью. Если Вы пользовались фотокамерой на пляже, протрите ее тканью, смоченной в чистой воде и тщательно отжатой.

Монитор

- Осторожно протирайте мягкой тканью.

Объектив

- Для удаления пыли обдуйте объектив с помощью имеющейся в продаже воздушной подушки, а затем осторожно протрите очистителем для объектива.

Аккумулятор/USB-AC адаптер

- Протирайте осторожно мягкой, сухой салфеткой.

⚠ Не используйте сильные растворители, например, бензин или спирт, а также химически обработанную ткань.

⚠ Если объектив оставить загрязненным, на нем может образоваться плесень.

Хранение

- Перед продолжительным хранением фотокамеры извлеките батарейки, сетевой адаптер переменного тока и карту памяти и поместите ее в прохладное сухое место с хорошей вентиляцией.
- Периодически устанавливайте в фотокамеру батарейки и проверяйте ее функционирование.
- ⚠ Не оставляйте фотокамеру в местах, в которых имеются химические вещества, поскольку это может привести к коррозии.

Аккумулятор, USB-AC адаптер (прилагается), зарядное устройство (приобретается отдельно)

- В этой фотокамере используется один ионно-литиевый аккумулятор Olympus (LI-42B/LI-40B). Аккумуляторы других типов использовать нельзя.



Предупреждение:

Опасность взрыва, если аккумулятор заменить аккумулятором неправильного типа. Утилизируйте использованные аккумуляторы в соответствии с инструкциями. (стр. 63)

- Фотокамера расходует питание в зависимости от режима ее эксплуатации.
- В нижеуказанных режимах электроэнергия расходуется непрерывно, и аккумулятор быстро разряжается.
- Непрерывно используется трансфокатор.
- В режиме съемки кнопка затвора продолжает работать в течение продолжительного времени, что включает автоматическую фокусировку.
- Просмотр снимков на мониторе в течение продолжительного времени.
- Фотокамера подключена к компьютеру или к принтеру.
- При использовании разряженного аккумулятора фотокамера может выключиться без отображения индикатора предупреждения о недостаточной заряженности аккумулятора.
- При покупке фотокамеры аккумулятор заряжен не полностью. Перед использованием фотокамеры зарядите ее, подключив к компьютеру, или используя прилагаемый USB-AC адаптер (F-2AC), приобретаемый отдельно сетевой адаптер переменного тока (F-1AC/D-7AC) или зарядное устройство (LI-41C/LI-40C).
- При использовании прилагаемого USB-AC адаптера (F-2AC) зарядка обычно занимает приблизительно 3 часа (зависит от применения).
- Прилагаемый USB-AC адаптер (F-2AC) разработан для использования при зарядке и воспроизведении. Ни в коем случае не выполняйте съемку, пока USB-AC адаптер подсоединен к фотокамере.
- Прилагаемый USB-AC адаптер (F-2AC) разработан для использования только с этой фотокамерой. Зарядка других фотокамер с помощью этого USB-AC адаптера невозможна.
- Не подсоединяйте прилагаемый USB-AC адаптер (F-2AC) к оборудованию, отличному от фотокамеры.

- Для USB-AC адаптера моноблока с вилкой: Прилагаемый USB-AC адаптер (F-2AC) должен быть правильно сориентирован в вертикальном положении или размещаться на полу.

Зарядка аккумулятора с помощью подсоединения фотокамеры к компьютеру

Батарею можно заряжать, подключая фотокамеру к компьютеру.

Использование приобретаемого отдельного сетевого адаптера переменного тока

Сетевой адаптер переменного тока (D-7AC/приобретается отдельно) полезен при выполнении продолжительных работ, например, при воспроизведении слайд-шоу в течение длительного периода времени. Чтобы использовать приобретаемый отдельно сетевой адаптер переменного тока этой фотокамерой, требуется универсальный разъем (CB-MA1, CB-MA3/приобретается отдельно).

Не используйте с этой фотокамерой никакие другие сетевые адаптеры переменного тока.

Использование приобретаемого отдельно зарядного устройства

Для зарядки аккумулятора можно использовать зарядное устройство (LI-41C/LI-40C:приобретается отдельно). В таком случае извлеките аккумулятор из фотокамеры и установите аккумулятор в зарядное устройство.

Использование зарядного устройства USB-AC адаптера за границей

- Зарядное устройство и USB-AC адаптер можно использовать с большинством бытовых источников электропитания в диапазоне от 100 В до 240 В (50/60 Гц) во всему миру. Однако в зависимости от страны или региона, где Вы находитесь, сетевая розетка может иметь другую форму и для соответствия сетевой розетке может потребоваться переходник на вилку зарядного устройства и USB-AC адаптер. Относительно подробностей обратитесь в местную электрическую компанию или в туристическое агентство.

- Не используйте портативные преобразователи напряжения, поскольку они могут повредить зарядное устройство и USB-AC адаптер.

Использование карты памяти SD/SDHC

Карта (и внутренняя память) также соответствуют пленке, на которую записываются изображения в пленочной фотокамере. Другими словами, можно удалять записанные изображения (данные), а также доступно ретуширование при использовании компьютера. Карты можно извлекать из фотокамеры и заменять их, однако это невозможно делать с внутренней памятью. Использование карт памяти большей емкости позволяет Вам делать больше снимков.

Переключатель защиты от записи на карте памяти SD/SDHC

На боковой стороне карты памяти SD/SDHC имеется переключатель защиты от записи. Если вы установили переключатель в положение "LOCK" (блокировка), вы не сможете записывать на карту или удалять данные, а также форматировать карту. Верните переключатель в положение, позволяющее выполнение записи.

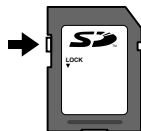

Карты памяти, совместимые с этой фотокамерой

Карты памяти SD/SDHC (дополнительную информацию вы найдете на web-сайте Olympus)



Использование новой карты памяти

Перед использованием новые карты или карты, которые использовались в других фотокамерах или компьютерах, необходимо отформатировать в этой фотокамере. [ФОРМАТ.] (стр. 41)

Проверка места сохранения изображения

Индикатор памяти показывает, использовалась ли внутренняя память или карта памяти во время съемки и воспроизведения.

Индикатор текущей памяти

: Используется внутренняя память

: Используется карта памяти

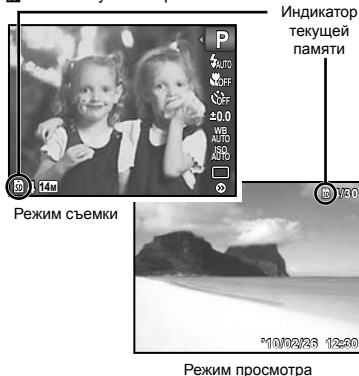

Режим съемки

Режим просмотра

- ⚠ Даже если выполняются действия [ФОРМАТ.], [УДАЛЕНИЕ], [УДАЛ. СОБЫТИЕ], [ВЫБ. ФОТО] или [УДАЛ.ВСЕ], данные на карте памяти удаляются не полностью. При утилизации карты памяти физически разрушите ее для предотвращения утери персональных данных.

Процесс считывания/записи на карту памяти

Во время съемки индикатор текущей памяти мигает красным, когда фотокамера записывает данные. В это время ни в коем случае не открывайте крышку отсека батареи/карты и не отсоединяйте кабель USB. При этом можно не только потерять данные, но также повредить внутреннюю память или карту.



Светится красным

Количество сохраняемых снимков (фотоснимки)/Длина непрерывной записи (видео) во внутренней памяти и на картах памяти SD/SDHC

- ❗ Данные в следующих таблицах приведены только в качестве приблизительных значений. Действительное количество доступных для сохранения изображений и длительность непрерывной записи будут отличаться в зависимости от условий съемки и используемых карт памяти.
- ❗ Данные в приведенной ниже таблице показывают количество доступных для сохранения изображений при использовании отформатированной внутренней памяти. [ФОРМАТ.] (стр. 41)

ФОТОСНИМКИ

РАЗМЕР ФОТО	СЖАТИЕ	Количество сохраняемых фотоснимков			
		Внутренняя память		Карта памяти SD/SDHC (1 ГБ)	
		Со звуком	Без звука	Со звуком	Без звука
14M 4288×3216	FINE	123	124	141	141
	NORM	242	244	276	278
8M 3264×2448	FINE	210	212	240	242
	NORM	408	414	465	472
5M 2560×1920	FINE	335	340	383	387
	NORM	671	688	766	786
3M 2048×1536	FINE	530	541	605	617
	NORM	1 020	1 060	1 163	1 210
2M 1600×1200	FINE	855	884	976	1 008
	NORM	1 607	1 711	1 834	1 952
1M 1280×960	FINE	1 293	1 360	1 476	1 551
	NORM	2 411	2 652	2 751	3 026
VGA 640×480	FINE	4 080	4 822	4 655	5 502
	NORM	6 631	8 841	7 565	10 087
16:9 1920×1080	FINE	791	816	903	931
	NORM	1 515	1 607	1 729	1 834

Видеоизображение



РАЗМЕР ФОТО	ЧАСТОТА КАДРОВ	Длина непрерывной записи			
		Внутренняя память		Карта памяти SD/SDHC (1 ГБ)	
		Со звуком	Без звука	Со звуком	Без звука
VGA 640×480	30	7 мин. 48 сек.	7 мин. 51 сек.	8 мин. 54 сек.	8 мин. 57 сек.
	15	15 мин. 32 сек.	15 мин. 42 сек.	17 мин. 43 сек.	17 мин. 55 сек.
16:9 320×240	30	21 мин. 5 сек.	21 мин. 24 сек.	24 мин. 4 сек.	24 мин. 25 сек.
	15	41 мин. 34 сек.	42 мин. 49 сек.	47 мин. 25 сек.	48 мин. 51 сек.





- ❗ Максимальный размер файла для одной видеозаписи составляет 2 Гб независимо от емкости карты.

Увеличение количества доступных для съемки изображений

Либо удалите ненужные изображения, либо подсоедините фотокамеру к компьютеру или другому устройству для сохранения изображений, а затем удалите изображения на внутренней памяти или карте памяти. [УДАЛЕНИЕ] (стр. 19, 39), [УДАЛ. СОБЫТИЕ] (стр. 39), [ВЫБ. ФОТО] (стр. 39), [УДАЛ.ВСЕ] (стр. 39), [ФОРМАТ.] (стр. 41)

МЕРЫ ПРЕДОСТОРОЖНОСТИ

	ПРЕДУПРЕЖДЕНИЕ ОПАСНОСТЬ ПОРАЖЕНИЯ ЭЛЕКТРИЧЕСКИМ ТОКОМ НЕ ОТКРЫВАТЬ	
<p>ПРЕДУПРЕЖДЕНИЕ: ВО ИЗБЕЖАНИЕ ПОРАЖЕНИЯ ЭЛЕКТРИЧЕСКИМ ТОКОМ НЕ СНИМАЙТЕ КРЫШКУ (ИЛИ ЗАДНЮЮ ПАНЕЛЬ), ВНУТРИ ФОТОКАМЕРЫ НЕТ ДЕТАЛЕЙ, НУЖДАЮЩИХСЯ В ВАШЕМ ОБСЛУЖИВАНИИ. ДОВЕРЬТЕ ТЕХНИЧЕСКОЕ ОБСЛУЖИВАНИЕ ВЫСОКОКВАЛИФИЦИРОВАННОМУ СЕРВИСНОМУ ПЕРСОНАЛУ OLYMPUS.</p>		

-  Восклицательный знак, заключенный в треугольник, обозначает в сопроводительной документации важные инструкции по эксплуатации и уходу.
-  **ОПАСНО** Невыполнение рекомендаций, обозначенных этим символом, при использовании данного изделия может привести к серьезным травмам или смертельному исходу.
-  **ОСТОРОЖНО** Невыполнение рекомендаций, обозначенных этим символом, при использовании данного изделия может привести к травмам или смертельному исходу.
-  **ПРЕДУПРЕЖДЕНИЕ** Невыполнение рекомендаций, обозначенных этим символом, при использовании данного изделия может привести к травмам низкой степени тяжести, повреждению оборудования или потере ценных данных.

ОСТОРОЖНО
ВО ИЗБЕЖАНИЕ ВОЗГОРАНИЯ ИЛИ ПОРАЖЕНИЯ ЭЛЕКТРИЧЕСКИМ ТОКОМ, НИ В КОЕМ СЛУЧАЕ НЕ РАЗБИРАЙТЕ ИЗДЕЛИЕ, НЕ ПОДВЕРГАЙТЕ ИЗДЕЛИЕ ВОЗДЕЙСТВИЮ ВОДЫ И НЕ ЭКСПЛУАТИРУЙТЕ ЕГО ПРИ ВЫСОКОЙ ВЛАЖНОСТИ ОКРУЖАЮЩЕЙ СРЕДЫ.

Общие меры предосторожности

Прочитайте все инструкции — Перед использованием изделия прочитайте все инструкции по эксплуатации. Сохраните все технические руководства и документацию для дальнейшего использования.

Очистка — Перед очисткой обязательно отсоединяйте изделие от электросети. Для очистки можно использовать только влажную ткань. Нельзя использовать для очистки жидкие или аэрозольные очищающие средства, а также любые органические растворители.

Аксессуары — В целях личной безопасности и во избежание повреждения изделия используйте только те аксессуары, которые рекомендованы фирмой Olympus.

Вода и влага — Меры предосторожности для влагозащитных изделий описаны в разделах о защите от влаги.

Размещение — Надежно устанавливайте изделие на штатив, стойку или зажим, чтобы избежать повреждения изделия.

Источники питания — Подключайте данное изделие только к тем источникам питания, которые указаны на изделии.

Молнии — Если во время использования сетевого адаптера переменного тока начинается гроза, немедленно выньте вилку адаптера из розетки.

Посторонние предметы — Во избежание травм запрещено вставлять в изделие металлические предметы.

Тепло — Нельзя использовать или хранить данное изделие рядом с такими источниками тепла как отопительные батареи, тепловые заслонки, печи и любое оборудование или устройства, выделяющее тепло, в т.ч. усилители стереосистем.

Обращение с фотокамерой

ОСТОРОЖНО

- **Нельзя пользоваться фотокамерой рядом с горючими или взрывоопасными газами.**
- **Не используйте вспышку и LED при съемке людей (младенцев, маленьких детей и т.д.) с близкого расстояния.**
 - При съемке со вспышкой располагайте фотокамеру не ближе 1 м от человеческих лиц. Срабатывание вспышки рядом с глазами человека может привести к временной потере зрения.
- **Не давайте фотокамеру детям и младенцам.**
- Всегда используйте и храните фотокамеру вне пределов досягаемости для маленьких детей и младенцев во избежание следующих ситуаций, в которых они могут получить серьезные травмы:
 - Ребенок может запутаться в ремешке фотокамеры, что приведет к удушью.
 - Ребенок может случайно проглотить аккумулятор, карты памяти или другие мелкие детали.
 - Ребенок может ослепить вспышкой себя или других детей.
 - Ребенок может получить травму от движущихся деталей фотокамеры.
- **Не смотрите на солнце или яркие лампы, используя фотокамеру.**
- **Нельзя хранить фотокамеру в пыльных или влажных помещениях.**
- **Не накрывайте рукой вспышку во время ее срабатывания.**
- **Используйте только карты памяти SD/SDHC. Ни в коем случае не используйте карты других типов.**
 - Если вы случайно вставили в фотокамеру карту другого типа, обратитесь к уполномоченному дистрибьютору или в сервисный центр. Не пытайтесь извлечь карту с силой.

ПРЕДУПРЕЖДЕНИЕ

- **Немедленно прекратите использование фотокамеры при появлении необычного запаха, шума или дыма.**
 - Ни в коем случае не извлекайте аккумулятор голыми руками, поскольку это может вызвать возгорание или ожог рук.
- **Не держите фотокамеру влажными руками.**
- **Не оставляйте фотокамеру в местах, где она может подвергнуться воздействию очень высоких температур.**
 - Это может привести к ухудшению характеристик ее элементов, а, в некоторых случаях, фотокамера может загореться. Не накрывайте (например, одеялом) зарядное устройство или сетевой адаптер переменного тока во время использования. Это может привести к перегреву и пожару.
- **Во избежание низкотемпературных ожогов, обращайтесь с фотокамерой осторожно.**
 - Поскольку фотокамера содержит металлические детали, ее перегрев может привести к низкотемпературным ожогам. Примите во внимание следующее:
 - При продолжительном использовании фотокамера нагревается. Держа фотокамеру в этом состоянии, можно получить низкотемпературный ожог.
 - При крайне низких температурах окружающей среды корпус фотокамеры может охладиться до температуры ниже окружающей. При низких температурах, по возможности, держите фотокамеру в перчатках.
- **Следите за ремешком.**
 - Следите за ремешком, на котором висит фотокамера. Он может легко зацепиться за различные выступающие предметы и стать причиной серьезной травмы.

Меры предосторожности при использовании аккумулятора

Во избежание протечки, перегрева, возгорания или взрыва аккумулятора, поражения электрическим током или причинения ожогов при ее использовании, следуйте приведенным ниже инструкциям.

ОПАСНО

- В этой фотокамере используется ионно-литиевый аккумулятор фирмы Olympus. Заряжайте аккумулятор с помощью указанного сетевого адаптера переменного тока или зарядного устройства. Нельзя использовать другие сетевые адаптеры переменного тока или зарядные устройства.

- Нельзя нагревать аккумуляторы или бросать их в огонь.
- При использовании или хранении батарей соблюдайте меры предосторожности и следите, чтобы они не касались металлических предметов вроде ювелирных украшений, булавок, застёжек и т.п.
- Нельзя хранить батареи в местах, где они могут подвергаться воздействию прямых солнечных лучей, высоких температур в автомобилях, рядом с источниками тепла и т.п.
- Во избежание протекания батарей или повреждения их выводов, тщательно следуйте инструкциям по эксплуатации батарей.
- Никогда не пытайтесь разбирать батареи или дорабатывать их, паять и т.п.
- Если жидкость из батареи попала в глаза, немедленно промойте глаза чистой, холодной проточной водой и срочно обратитесь к врачу.
- Храните батареи вне пределов досягаемости маленьких детей. Если ребенок случайно проглотил батарею, срочно обратитесь к врачу.

ОСТОРОЖНО

- Постоянно держите батареи сухими.
- Во избежание протекания, перегрева, возгорания или взрыва, используйте только батареи, рекомендованные для использования с данным изделием.
- Вставляйте батареи осторожно, как описано в инструкции по эксплуатации.
- Если аккумуляторы не заряжаются в течение указанного времени, прекратите зарядку, и не используйте их.
- Не используйте аккумулятор, если он треснул или сломан.
- Если во время использования аккумулятор протек, потерял нормальную окраску, деформировался или приобрел другие аномальные особенности, прекратите использовать фотокамеру.
- Если жидкость, вытекшая из аккумулятора, попала на одежду или кожу, немедленно снимите загрязненную одежду и промойте пораженный участок чистой, холодной проточной водой. Если от жидкости на коже остался ожог, срочно обратитесь к врачу.
- Не подвергайте аккумуляторы воздействию ударов или продолжительной вибрации.

ПРЕДУПРЕЖДЕНИЕ

- Перед установкой аккумулятора внимательно осмотрите его на наличие протечек, изменения окраски, деформации или других аномальных признаков.
- Во время продолжительного использования аккумулятор может нагреваться. Во избежание ожогов не вынимайте его из фотокамеры сразу же.
- Перед длительным хранением фотокамеры обязательно извлеките из нее аккумулятор.

Предупреждение касательно среды эксплуатации

- Для защиты высокотехнологичных элементов данного изделия никогда не оставляйте фотокамеру в нижеперечисленных местах ни во время использования, ни во время хранения:
 - Места, где температура и/или влажность имеют высокие значения или чрезмерно колеблются. Под прямыми солнечными лучами, на пляже, в запечатых автомобилях или рядом с источниками тепла (печи, отопительные батареи и т.п.) или увлажнителями.
 - Там, где много песка или пыли.
 - Рядом с горючими или взрывчатыми веществами.
 - В местах с повышенной влажностью типа ванной комнаты или под дождем. При использовании влагозащитных изделий прочитайте прилагаемую к ним инструкцию.
 - В местах, подверженных сильным вибрациям.
- Не роняйте фотокамеру и не подвергайте ее воздействию сильных ударов или вибраций.
- Когда фотокамера закреплена на штативе, регулируйте ее положение при помощи головки штатива. Не вращайте саму фотокамеру.
- Не касайтесь электрических контактов на фотокамере.
- Не оставляйте фотокамеру направленной прямо на солнце. Это может привести к повреждению ламелей/шторок затвора, нарушению цветопередачи, появлению ореола на светочувствительной матрице ПЗС, а также к пожару.
- Не прикладывайте к объективу значительных толкающих или тянущих усилий.
- Вынимайте аккумулятор перед продолжительным хранением фотокамеры. Выбирайте для хранения прохладные и сухие места во избежание конденсации и образования налета внутри фотокамеры. Проверьте фотокамеру после хранения, включив питание и нажав на кнопку спуска затвора, убедитесь, что она функционирует нормально.
- Всегда соблюдайте ограничения, накладываемые на среду эксплуатации фотокамеры, описанные в ее руководстве.

Меры предосторожности при использовании аккумулятора

- В этой фотокамере используется ионно-литиевый аккумулятор фирмы Olympus. Нельзя использовать аккумуляторы других типов.
- Попадание влаги или жира на контактные выводы аккумулятора может привести к нарушению контакта с фотокамерой. Перед использованием тщательно протрите аккумулятор сухой салфеткой.
- Обязательно зарядите аккумулятор перед первым использованием, иначе он прослужит недолго.
- При использовании фотокамеры на аккумуляторах при низких температурах окружающей среды, держите фотокамеру и запасные аккумуляторы в самом теплом месте. Аккумуляторы, подсевшие при низкой температуре, могут восстановить работоспособность при комнатной температуре.
- Количество снимков, которые вы сможете сделать, зависит от условий съемки и состояния аккумулятора.
- Перед длительными поездками, особенно за границу, купите запасные аккумуляторы. Во время путешествия возможны затруднения с приобретением рекомендованных аккумуляторов.
- Утилизируя аккумуляторы, вы помогаете сберечь ресурсы нашей планеты. Выбрасывая отработанные аккумуляторы, не забудьте закрыть их контактные выводы. Всегда соблюдайте местные законы и правила.

ЖК-монитор

- Не прикладывайте к монитору значительные усилия, иначе изображение может стать нечетким, возможны неполадки в режиме просмотра или монитор будет поврежден.
- В верхней/нижней части монитора может появляться белая полоска, но это не является признаком неполадок.
- При расположении объекта съемки по диагонали фотокамеры его края могут выглядеть на мониторе зигзагообразными. Это не является признаком неполадок. Данный эффект будет менее заметен в режиме просмотра.
- В условиях низких температур ЖК-монитору может потребоваться больше времени на включение, или его цветопередача временно изменится. Удачным решением при использовании фотокамеры в условиях крайне низких температур будет периодическое помещение фотокамеры в теплое место. ЖК-монитор, работающий хуже при низких температурах, восстановится при нормальных температурах.

- ЖК-дисплей, используемый в мониторе, изготовлен по высокоточной технологии. Однако на ЖК-дисплее возможно наличие исчезающих черных или светлых точек. В зависимости от их характеристик или угла зрения на монитор, такие точки могут выделяться по цвету или яркости. Это не является признаком неполадок.

Правовые и прочие уведомления

- Фирма Olympus не дает никаких заверений или гарантий в отношении убытков или ожидаемой выгоды от надлежащего использования данного изделия, а также требований третьих лиц, вызванных ненадлежащим использованием данного изделия.
- Фирма Olympus не дает никаких заверений или гарантий в отношении убытков или ожидаемой выгоды, которые могут возникнуть из-за стирания данных снимков при надлежащем использовании данного изделия.

Ограничение гарантии

- Компания Olympus не делает заявлений и не дает гарантий, как явных, так и подразумеваемых, посредством или в отношении любого содержания данных письменных материалов или программного обеспечения, и ни при каких обстоятельствах не будет нести ответственность по любой подразумеваемой гарантии товарного состояния или пригодности для любых конкретных целей или за любой косвенный, побочный или непрямо́й ущерб (включая ущерб от потери коммерческой выгоды, препятствия в бизнесе и потери коммерческой информации, но не ограничиваясь ими), возникающий в результате использования или неспособности использовать эти письменные материалы или программное обеспечение или оборудование. В некоторых странах запрещено исключать или ограничивать ответственность за вытекающие или побочные убытки или за косвенные гарантии, поэтому ограничения, приведенные выше, могут на вас не распространяться.
- Компания Olympus сохраняет за собой все права на данное руководство.

Предупреждение

Несанкционированное фотографирование или использование материалов, защищенных авторским правом, может привести к нарушению действующего законодательства об авторском праве. Фирма Olympus не принимает никакой ответственности за несанкционированные фотографирование, использование и другие действия, нарушающие права владельцев авторского права.

Уведомление об авторском праве

Все права защищены. Никакая часть настоящих печатных материалов или программного обеспечения ни в каких целях не может быть воспроизведена в какой бы то ни было форме и какими бы то ни было средствами, будь то электронные или механические, включая фотокопирование и запись на магнитный носитель или сохранение в запоминающих устройствах или поисковых системах, если на то нет письменного разрешения фирмы Olympus. Мы не принимаем никакой ответственности за использование информации, содержащейся в настоящих печатных материалах или программном обеспечении, или за убытки, явившиеся следствием использования этой информации. Фирма Olympus сохраняет право на внесение изменений в форму и содержание настоящей публикации или в программное обеспечение без каких-либо обязательств и предварительных уведомлений.

Пользователям в Европе



Знак "CE" указывает, что этот продукт соответствует европейским требованиям по безопасности, охране здоровья, экологической безопасности и безопасности пользователя. Фотокамеры со знаком "CE" предназначены для продажи в Европе.



Этот символ [перечернутая мусорная урна WEEE на колесах, приложение IV] обозначает раздельный сбор электрических и электронных отходов в России.

Пожалуйста, не выбрасывайте изделия в бытовой мусоропровод.

Используйте системы возврата и сбора (если таковые имеются) для утилизации отходов вышеуказанных типов.



Этот символ [перечернутый мусорный бак на колесах, Директива 2006/66/ЕС, приложение II] указывает на раздельный сбор отработанных батарей в странах ЕС. Пожалуйста, не выбрасывайте батареи вместе с бытовыми отходами. Пожалуйста, для утилизации отработанных батарей пользуйтесь действующими в Вашей стране системами возврата и сбора для утилизации.

Используйте только специальный аккумулятор, зарядное устройство и сетевой адаптер переменного тока

Мы настоятельно рекомендуем использовать только оригинальный аккумулятор, зарядное устройство и сетевой адаптер переменного тока Olympus с данной фотокамерой. Использование аккумуляторных батарей, зарядного устройства и/или сетевого адаптера производства не компании Olympus может привести к пожару или травмам вследствие утечек, перегрева, воспламенения или иного повреждения батареи. Olympus не несет никакой ответственности за несчастные случаи или повреждения, которые могут возникнуть в результате использования аккумулятора, зарядного устройства и/или сетевого адаптера переменного тока, которые не являются оригинальными аксессуарами Olympus.

Гарантийные условия

1 В случае неисправности продукта несмотря на его надлежащее использование (в соответствии с имеющимися в комплекте инструкциями по обращению с продуктом и его эксплуатации), в течение гарантийного периода, в соответствии с применимым национальным законодательством, после даты покупки у авторизованного дистрибьютора компании Olympus внутри сферы коммерческой деятельности компании Olympus Europa Holding GmbH согласно перечню авторизованных дистрибьюторов на сайте: <http://www.olympus.com>, данный продукт подлежит

бесплатному ремонту или бесплатной замене на усмотрение компании Olympus. Для предъявления прав по настоящей гарантии покупатель должен представить продукт до окончания гарантийного периода в соответствии с применимым национальным законодательством дилеру, у которого был приобретен продукт, или в любой сервисный центр компании Olympus в области коммерческой деятельности компании Olympus Europa Holding GmbH, как указано на сайте: <http://www.olympus.com>. В течение одного года действия общемировой гарантии покупатель может сдать продукт в любой сервисный центр компании Olympus. Примите во внимание, что сервисные центры компании Olympus имеются не во всех странах.

2 Покупатель обязан доставить продукт дилеру или в авторизованный сервисный центр компании Olympus на свой собственный риск и несет все расходы, связанные с доставкой продукта.

Гарантийные условия

- 1 «Компания OLYMPUS IMAGING CORP. (Shinjuku Monolith, 2-3-1 Nishi-Shinjuku, Shinjuku-ku, Tokyo 163-0914, Japan) предоставляет общемировую гарантию, сроком действия на один год. Для выполнения любого ремонта, согласно условиям гарантии, данная общемировая гарантия должна быть предъявлена в авторизованный сервисный центр компании Olympus. Данная гарантия действительна только в случае, если в авторизованный сервисный центр компании Olympus предъявляются гарантийный сертификат и доказательство покупки. Примите во внимание, что данная гарантия является дополнением и никоим образом не затрагивает законных прав покупателя на гарантийное обслуживание в соответствии с применимым национальным законодательством, регулирующим продажу потребительских товаров, перечисленных выше»
- 2 Эта гарантия не покрывает случаи, приведенные ниже, и покупателю потребуется оплатить счет за ремонт даже тех неисправностей, которые случились на протяжении вышеупомянутого гарантийного периода.
- a. Любые неисправности, обусловленные неправильным обращением (например использованием по назначению, не указанному в инструкциях по обращению с продуктом или в других разделах руководства по эксплуатации, и т.д.).

- б. Какие-либо неисправности, которые возникли вследствие ремонта, модификации, чистки и т.д., выполненных не компанией Olympus или не авторизованным сервисным центром Olympus.
 - в. Любые неисправности и повреждения, обусловленные перевозкой, падением, ударом и т. п. после приобретения продукта.
 - г. Какие-либо неисправности или повреждения, которые возникли вследствие пожара, землетрясения, наводнения, удара молнии, других природных катастроф, загрязнения окружающей среды и нестабильного электрического напряжения.
 - д. Какие-либо неисправности, которые возникли вследствие небрежного или неправильного хранения (например, хранение продукта в условиях повышенной температуры или влажности, вблизи репеллентов или вредных лекарственных средств и т.д.), неправильного технического обслуживания и т.д.
 - е. Какие-либо неисправности, которые возникли вследствие использования израсходованных источников питания и т.д.
 - ё. Какие-либо неисправности, которые возникли вследствие попадания внутрь корпуса продукта песка, грязи и т.д.
 - ж. Если данный гарантийный сертификат не возвращен вместе с продуктом.
 - з. В случае любых поправок, сделанных на гарантийном сертификате, относительно года, месяца и дня покупки, фамилии покупателя, имени дилера и серийного номера.
 - и. Если вместе с данным гарантийным сертификатом не предъявлены документы, подтверждающие покупку.
- 3** Настоящая гарантия распространяется только на продукт; гарантия не распространяется на любые другие аксессуары, в том числе на футляр, ремешок, крышку объектива и батареи.
- 4** В соответствии с этой гарантией единственной обязанностью компании Olympus является ремонт и замена изделия. Любая ответственность в соответствии с данной гарантией за непрямой или косвенный ущерб или убытки любого рода, понесенные покупателем вследствие неисправности продукта, в частности, любой ущерб или повреждение, причиненные каким-либо объективам, пленкам, другому оборудованию и аксессуарам, используемым вместе с продуктом, а также за любые убытки, обусловленные задержкой ремонта или потерей данных, исключается. Это не затрагивает обязательных норм закона.

Указания по гарантийному обслуживанию

- 1** Настоящая гарантия имеет силу только при условии надлежащего заполнения компанией Olympus или авторизованным дилером гарантийного сертификата или других документов, содержащих достаточное подтверждение. Поэтому позаботьтесь о том, чтобы были полностью вписаны ваша фамилия, имя дилера, серийный номер, а также год, месяц и день покупки, или чтобы к данному гарантийному сертификату был приложен оригинал счета или документа о покупке (с указанием имени дилера, даты покупки и типа продукта). Компания Olympus оставляет за собой право отказать от предоставления бесплатных услуг в случае, если не заполнен гарантийный сертификат, не приложен вышеуказанный документ или содержащиеся в нем сведения неполны или неразборчивы.
 - 2** Так как дубликат настоящего гарантийного сертификата не выдается, храните его в надежном месте.
- * Список сертифицированных международных сервисных центров Olympus находится на сайте: <http://www.olympus.com>.

Торговые марки

- IBM является зарегистрированной торговой маркой International Business Machines Corporation.
- Microsoft и Windows являются зарегистрированными торговыми марками Microsoft Corporation.
- Macintosh является торговой маркой Apple Inc.
- Логотип SDHC является торговой маркой.
- Остальные названия компаний и продуктов являются торговыми марками и/или зарегистрированными торговыми марками соответствующих владельцев.
- В настоящей инструкции приняты стандарты файловых систем фотокамер "Design rule for Camera File system/DCF", установленные Japan Electronics and Information Technology Industries Association (JEITA).

ТЕХНИЧЕСКИЕ ХАРАКТЕРИСТИКИ

Фотокамера

Тип изделия	: Цифровая фотокамера (для съемки и просмотра)
Система записи	
Формат записи	: Цифровая запись, JPEG (в соответствии с Design rule for Camera File system (DCF) (Проектные нормы для файловой системы фотокамеры)
Поддерживаемые стандарты	: Exif 2.2, Цифровой формат управления печатью (DPOF), PRINT Image Matching III, PictBridge
Звук к снимкам	: Формат Wave
Видеоизображение	: AVI Motion JPEG
Память	: Внутренняя память Карта памяти SD Карта памяти SDHC
Количество эффективных пикселей	: 14 000 000 пикселей
Элемент записи изображения	: 1/2,3-дюймовая матрица ПЗС (светофильтр основных цветов)
Объектив	: Объектив Olympus 5,0 до 35,0 мм, f3,0 до 5,9 (эквивалентно 28 до 196 мм на 35 мм камере)
Система замера экспозиции	: Цифровой замер ESP, точечный замер
Выдержка	: от 4 до 1/2 000 сек.
Рабочий диапазон съемки	: 0,7 м до ∞ (нормальный) 0,1 м до ∞ (W), 0,6 м до ∞ (T) (режим макро) 0,02 м до 0,7 м (только W) (режим супер-макро)
Монитор	: 2,7-дюймовый цветной жидкокристаллический TFT-дисплей, 230 000 точек
Разъем	: Гнездо DC-IN, разъем USB, гнездо A/V OUT (универсальный разъем)
Автоматический календарь	: с 2000 г. до 2099 г
Операционная система	
Температура	: от 0°C до 40°C (эксплуатация) /от -20°C до 60°C (хранение)
Влажность	: от 30% до 90% (эксплуатация) /от 10% до 90% (хранение)
Питание	: Один ионно-литиевый аккумулятор Olympus (LI-42B/LI-40B) или приобретаемый отдельно сетевой адаптер переменного тока
Размеры	: 93,2 мм (Ш) × 55,5 мм (В) × 26,2 мм (Г) (без выступающих частей)
Масса	: 140 г (включая батарею и карту)

Ионно-литиевый аккумулятор (LI-42B)

Тип изделия	: Ионно-литиевый аккумулятор
Стандартное напряжение	: 3,7 В пост. тока
Стандартная емкость	: 740 мАч
Срок службы аккумулятора	: Около 300 полных зарядок (зависит от применения)
Операционная система	
Температура	: От 0°C до 40°C (зарядка)/ от -10°C до 60°C (эксплуатация)/ от -20°C до 35°C (хранение)
Размеры	: 31,5 мм (Ш) × 39,5 мм (В) × 6,0 мм (Г)
Масса	: Примерно 15 г

Адаптер USB-AC (F-2AC)

№ модели	: F-2AC-1A/F-2AC-2A/F-2AC-1B/F-2AC-2B
Требования к питанию	: 100 - 240 В перем. тока (50/60 Гц)
Выход	: 5 В, 500 мА пост. тока
Операционная система	
Температура	: От 0°C до 40°C (эксплуатация)/ от -20°C до 60°C (хранение)
Размеры	: 50,0 мм (Ш) × 54,0 мм (В) × 22,0 мм (Г)
Масса	: Примерно 46,0 г (F-2AC-1A)/Примерно 42,0 г (F-2AC-2A)/ Примерно 44,0 г (F-2AC-1B)/Примерно 40,0 г (F-2AC-2B)

Конструкция и технические характеристики могут быть изменены без предварительного уведомления.



<http://www.olympus.com/>

OLYMPUS IMAGING CORP.

Shinjuku Monolith, 3-1 Nishi-Shinjuku 2-chome, Shinjuku-ku, Tokyo, Япония

OLYMPUS IMAGING AMERICA INC.

3500 Corporate Parkway, P.O. Box 610, Center Valley, PA 18034-0610, США Тел. 484-896-5000

Техническая поддержка (США)

24/7 автоматическая онлайн-справочная служба: <http://www.olympusamerica.com/support>

Справочный телефон для клиентов: Тел. 1-888-553-4448 (бесплатный)

Наш справочный телефон для клиентов работает с 8 до 22 часов

(с понедельника по пятницу) по восточному поясному времени

<http://olympusamerica.com/contactus>

Обновления для программного обеспечения Olympus находятся по адресу:

<http://www.olympusamerica.com/digital>

OLYMPUS EUROPA HOLDING GMBH

Здания компании: Wendenstrasse 14-18, 20097 Hamburg, Германия

Тел.: +49 40-23 77 3-0 / Факс: +49 40-23 07 61

Доставка товаров: Bredowstrasse 20, 22113 Hamburg, Германия

Письма: Postfach 10 49 08, 20034 Hamburg, Германия

Европейская служба технической поддержки для клиентов:

Посетите нашу домашнюю страницу <http://www.olympus-europa.com>

или позвоните нам ПО БЕСПЛАТНОМУ НОМЕРУ*: **00800 - 67 10 83 00**

для Австрии, Бельгии, Дании, Финляндии, Франции, Германии, Италии, Люксембурга, Нидерландов, Норвегии, Португалии, Испании, Швеции, Швейцарии, Великобритании

* Пожалуйста, учитывайте, что некоторые операторы (мобильной) связи не дают доступа или требуют дополнительного префикса к номерам +800.

Для всех Европейских стран, которых нет в списке, если не удается соединиться с вышеуказанным номером, просим использовать следующие

ПЛАТНЫЕ НОМЕРА **+49 180 5 - 67 10 83** или **+49 40 - 237 73 4899**

Наша служба технической поддержки для клиентов работает с 9 до 18 часов по среднеевропейскому времени (с понедельника по пятницу)