

ЦИФРОВАЯ ФОТОКАМЕРА

**OLYMPUS**<sup>®</sup>

Stylus 850 SW / *μ* 850 SW

# Полное руководство

## Краткое руководство

Чтобы быстро научиться  
пользоваться фотокамерой.

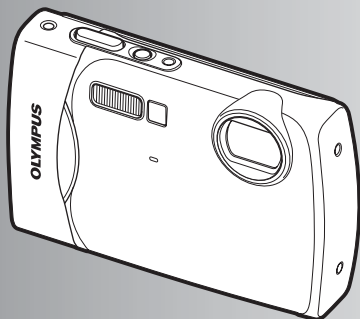

Функции кнопок

Работа меню

Вывод снимков на  
печать

Использование OLYMPUS  
Master

Более подробное  
знакомство с фотокамерой

Приложение

- Благодарим вас за приобретение цифровой фотокамеры компании Olympus. Для эффективного и правильного использования фотокамеры пожалуйста, внимательно прочитайте это руководство перед началом использования новой фотокамеры. Сохраните руководство, чтобы использовать его для справки в дальнейшем.
- Прежде чем делать важные фотографии, рекомендуется сделать несколько пробных, чтобы привыкнуть к новой фотокамере.
- В целях постоянного совершенствования своих изделий компания Olympus оставляет за собой право на обновление или изменение сведений, содержащихся в этом руководстве.
- Иллюстрации экранов и фотокамеры в этом руководстве сделаны во время разработки и могут выглядеть иначе чем действительное изделие.

## Краткое руководство стр. 3

---

### Функции кнопок стр. 11

---

### Работа меню стр. 22

---

### Вывод снимков на печать стр. 41

---

### Использование OLYMPUS Master стр. 46

---

### Более подробное знакомство с фотокамерой стр. 51

---

### Приложение стр. 62

---

Проверьте действие кнопок фотокамеры, следуя иллюстрациям.

Ознакомьтесь с меню, управляющими функциями и настройками основных операций.

Узнайте, как напечатать сделанные снимки.

Узнайте, как переносить снимки на компьютер и сохранять их.

Узнайте больше о функциях фотокамеры и о том, как лучше делать снимки.

Прочитайте об удобных функциях и мерах предосторожности, позволяющих использовать вашу фотокамеру более эффективно.

## Выньте из коробки эти предметы



Цифровая фотокамера



Ремешок

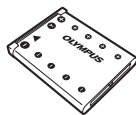

Ионно-литиевый аккумулятор LI-42B



Зарядное устройство LI-40C



Кабель USB

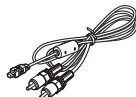

Кабель AV



Компакт-диск с программным обеспечением OLYMPUS Master 2

На рисунке не показаны: Полное руководство (данное руководство), Основное руководство, гарантийный талон. Комплект поставки может различаться в зависимости от места приобретения.

### Прикрепите ремешок

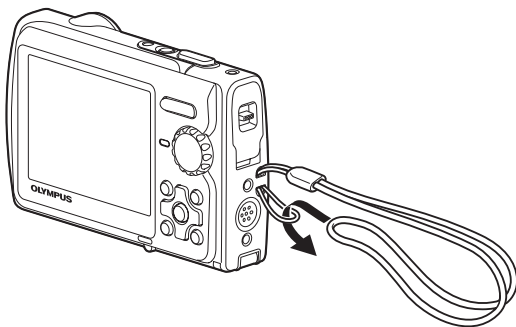

- Надежно затяните ремешок, чтобы он не соскользнул.

## Подготовьте фотокамеру

### а. Зарядите аккумулятор.

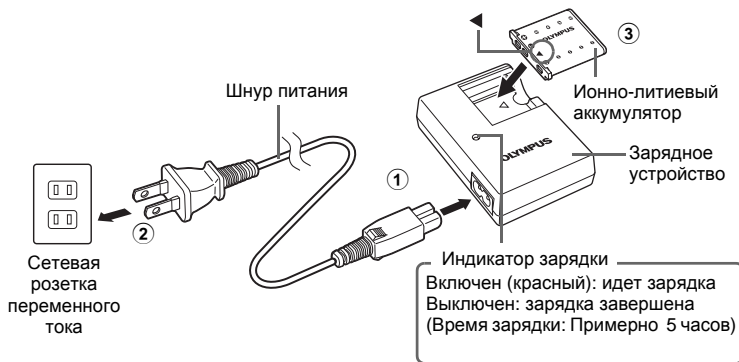

- Аккумулятор поставляется частично заряженным.

### б. Вставьте в фотокамеру аккумулятор и карту xD-Picture Card (приобретается отдельно).

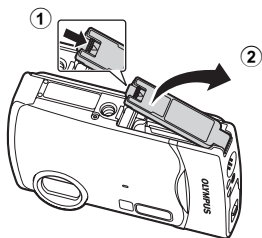

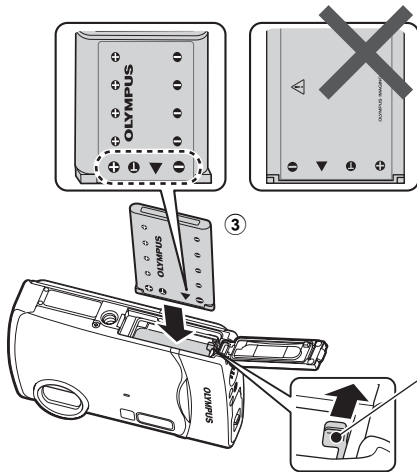

- Вставьте аккумулятор стороной, обозначенной  $\nabla$ , отметками  $\oplus$  к ручка фиксатора аккумулятора.

Если аккумулятор будет вставлен неправильно, вы не сможете извлечь его. Не прилагайте силу. Обратитесь к официальному дистрибьютеру или в сервисный центр. Внешние повреждения аккумулятора (царапины и т.д.) могут стать причиной нагревания или взрыва аккумулятора.

Ручка фиксатора аккумулятора  
Чтобы удалить аккумулятор, сдвиньте ручку фиксатора аккумулятора в направлении стрелки.

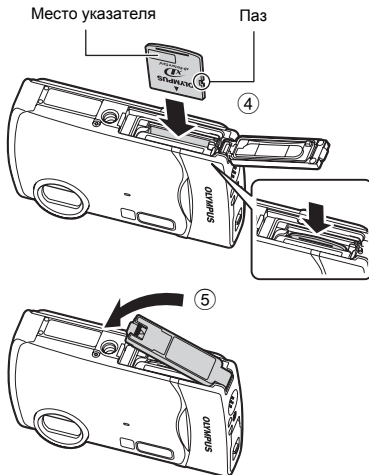

- Сориентируйте карту, как показано на рисунке, и вставьте ее в гнездо для карты, избегая перекоса.

Вставляйте карту до защелкивания на месте.

Чтобы вынуть карту, нажмите на неё до конца и медленно отпустите. Возьмите карту пальцами и выньте.

- Фотографировать камерой можно и без карты xD-Picture Card™ (в дальнейшем "карта").

Если карта xD-Picture Card не вставлена, ваши снимки будут записываться во внутреннюю память.

Подробные сведения о карте приводятся в разделе "Карта" (стр. 63)



## Включите фотокамеру

Здесь объясняется, как включить фотокамеру в режиме съемки.

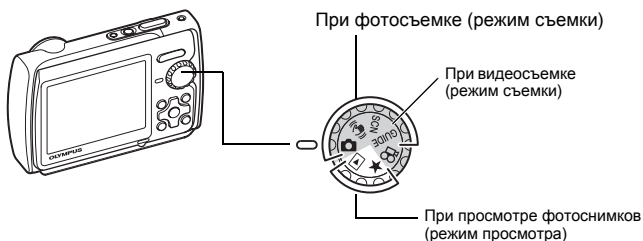
### а. Установите диск режимов в положение .



### Режимы фотосъемки

	Эта функция позволяет делать снимки с автоматическими настройками фотокамеры.
	Эта функция уменьшает эффект смазывания изображения вследствие дрожания объекта или фотокамеры во время съемки.
<b>SCN</b>	Эта функция позволяет делать снимки, выбирая сцену в зависимости от условий съемки.
<b>GUIDE</b>	Эта функция позволяет выбирать нужные настройки, следуя руководству по съемке, отображаемому на экране.

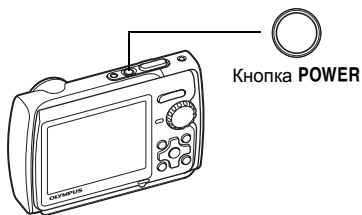

### б. Нажмите кнопку POWER.



- Если дата и время еще не установлены, появляется этот экран.

● Чтобы выключить фотокамеру, нажмите кнопку **POWER** еще раз.

### Совет

Направления клавиш курсора () в данном руководстве изображаются значками .

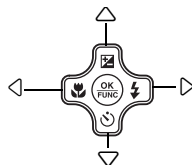

# Установите дату и время

## Об экране настройки даты и времени

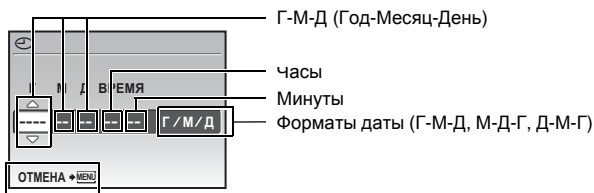

Выход из экрана настройки.

**a. Нажмите кнопку  $\triangle$   $\square$  и кнопку  $\nabla$   $\odot$  для выбора [Г].**

- Первые две цифры года не изменяются.



Кнопка  $\triangle$   $\square$



Кнопка  $\nabla$   $\odot$

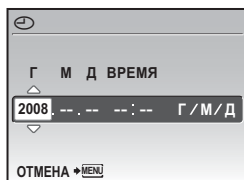

**b. Нажмите кнопку  $\triangleright$   $\square$ .**



Кнопка  $\triangleright$   $\square$

**c. Для выбора [М] нажмите кнопку  $\triangle$   $\square$  и кнопку  $\nabla$   $\odot$ .**



**d. Нажмите кнопку  $\triangleright$   $\square$ .**

- e. Для выбора [Д] нажмите кнопку и кнопку .

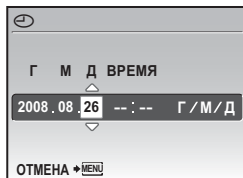

- f. Нажмите кнопку .

- g. Для установки часов и минут нажимайте кнопку и кнопку .

- Время отображается в 24-часовом формате.

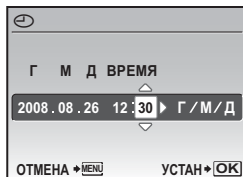

- h. Нажмите кнопку .

- i. Для выбора [Г/М/Д] нажмите кнопку и кнопку .

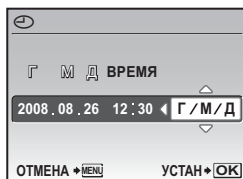

- j. После указания всех значений нажмите кнопку .

- Для точной установки времени нажмите кнопку , когда индикатор времени укажет 00 секунд.

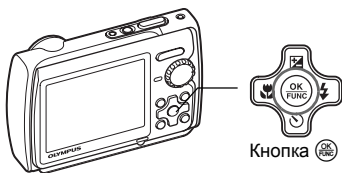

Отображается количество сохраняемых фотоснимков.



## а. Возьмите фотокамеру.

Горизонтальный захват

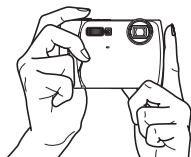

Вертикальный захват

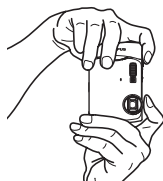

## б. Фокус.



Кнопка спуска затвора

(Нажата до половины)

- Визирная метка АФ светится зеленым, когда фокус и экспозиция зафиксированы. Отображаются значения выдержки и диафрагмы.
- Если визирная метка АФ мигает красным, фокус должным образом не настроен. Попробуйте зафиксировать фокус еще раз.



Визирная метка автофокуса  
Наведите эту рамку на объект съемки.

## с. Снимайте.



Кнопка спуска затвора

(Нажата полностью)





Мигает индикатор обращения к карте.

## Просмотр снимков

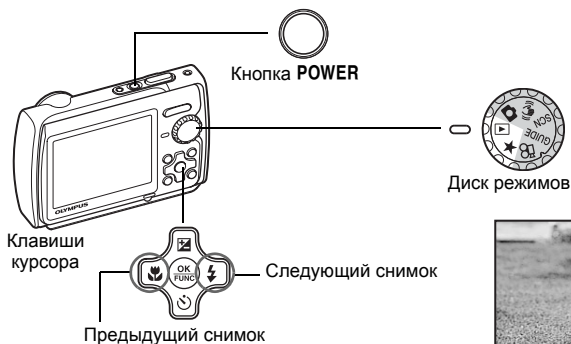

- а. Установите диск режимов в положение .

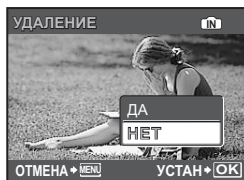
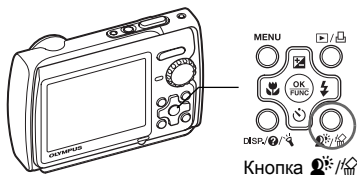

## Удаление снимков

- а. Нажмите кнопку  и кнопку  для отображения снимка, который необходимо удалить.
- б. Нажмите кнопку .



- с. Нажмите кнопку , чтобы выбрать [ДА], а затем нажмите кнопку , чтобы удалить снимок.

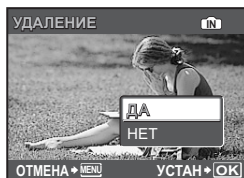
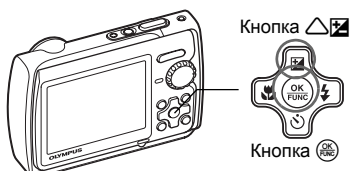

# Функции кнопок

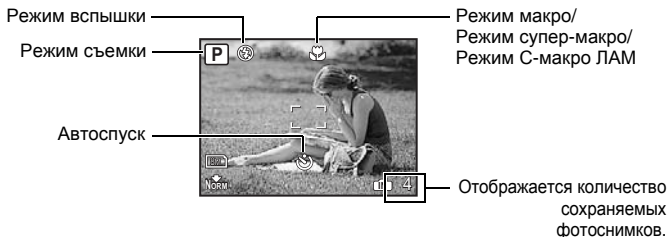
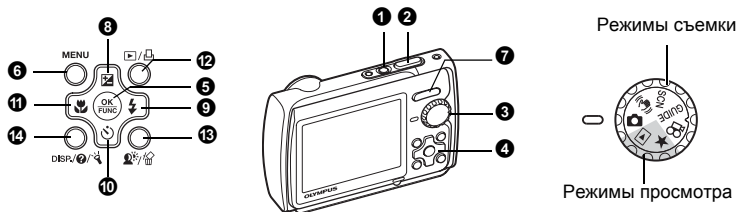

## 1 Кнопка POWER

### Включение и выключение фотокамеры

Включение питания:

- Режим съемки
- Открывается крышка объектива
- Монитор включается

Режим просмотра

- Монитор включается

## 2 Кнопка спуска затвора

### Съемка

### Съемка фотоснимков

Установите диск режимов в положение **□**, **(M)**, **SCN** или **GUIDE** и слегка нажмите кнопку спуска затвора (до половины). Визирная метка АФ светится зеленым, когда фокус и экспозиция зафиксированы (фиксация фокуса). Отображаются значения выдержки и диафрагмы (только когда диск режимов установлен в положение **□** или **(M)**). Теперь нажмите кнопку спуска затвора до конца (полностью), чтобы сделать фотоснимок.

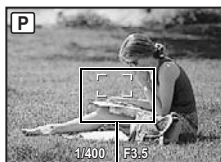

Визирная метка автофокуса

### Фиксация фокуса - Фиксация фокуса перед компоновкой снимка



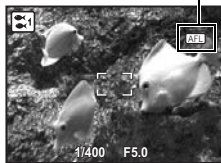

Скомпонуйте снимок с фиксированным фокусом, а затем полностью нажмите кнопку спуска затвора, чтобы сделать фотоснимок.

- Если визирная метка АФ мигает красным, фокус должным образом не настроен. Попробуйте зафиксировать фокус еще раз.

## Значок фиксации АФ



## Фиксация АФ - фиксация положения фокуса

Если выбран сюжет  или , то положение фокуса можно зафиксировать, нажав . Нажмите  еще раз, чтобы отменить фиксацию АФ.

 **SCN** (Сюжет) Выбор сюжетной программы в зависимости от условий съемки” (стр. 27)

- Фиксация АФ автоматически отменяется после съемки.

## Видеозапись

Установите диск режимов в положение  и нажмите кнопку спуска затвора до половины, чтобы зафиксировать фокус, а затем нажмите кнопку спуска затвора полностью, чтобы начать видеозапись. Для остановки видеозаписи нажмите кнопку спуска затвора еще раз.

## 3 Диск режимов Переключение между режимами съемки и воспроизведения

Установите диск режимов на необходимый режим съемки или воспроизведения.

## Съемка фотоснимков

Фотокамера автоматически определяет оптимальные настройки по условиям съемки.

## Съемка с помощью режима стабилизации цифрового изображения



Эта функция уменьшает смазывание изображения, вызываемое движением объекта или дрожанием фотокамеры.

- При переключении на другой режим большинство настроек изменяется на настройки по умолчанию соответствующего режима.

## **SCN** Съемка с использованием сюжетной программы в зависимости от ситуации

Снимки можно делать с использованием сюжетной программы в зависимости от конкретной ситуации.

## Выбор режима сцены/изменение режима сцены на другой режим

- Из верхнего меню нажмите **MENU** и выберите [SCN]. С помощью   выберите сцену и нажмите .
- При переключении на другую сюжетную программу большинство настроек изменяются на настройки по умолчанию для соответствующего режима.

 **SCN** (Сюжет) Выбор сюжетной программы в зависимости от условий съемки” (стр. 27)

## **GUIDE** Пользуйтесь руководством по съемке для улучшения качества снимков

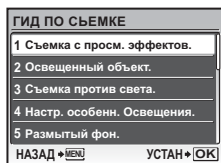

При установке параметров следуйте руководству по съемке, отображаемому на экране.

- Нажмите **MENU**, чтобы отобразить руководство по съемке еще раз.
- Чтобы изменить настройку, не используя руководство по съемке, переключите режим съемки на другой режим.
- При нажатии **MENU** или при изменении режима съемки, все функции, настроенные с использованием Руководства по съемке, вернутся к настройкам, заданным по умолчанию.

## Делайте снимки с использованием предварительного просмотра различных эффектов



Для перехода к другому изображению используйте  $\langle \rangle$ .

При выборе функции [Эффекты экспозиции]

Выберите один из вариантов функции [1 Съемка с просм. эффектов.] в меню [ГИД ПО СЪЕМКЕ] для просмотра на мониторе в реальном времени в многооконном режиме четырех уровней выбранного эффекта. Для сравнения установок экспозиции/эффектов вы можете использовать четыре предварительных кадра.

- С помощью клавиш курсора выберите кадр с нужными установками и нажмите  $\text{OK}$ . Камера автоматически переключится в режим съемки с использованием выбранного эффекта.

## Видеозапись

Вместе с видеозаписью производится запись звука.



Этот значок светится во время видеозаписи.

Отображается время, оставшееся для записи. Когда доступное время записи достигает значения "0", запись автоматически прекращается.

## Просмотр фотоснимков/Выбор режима просмотра

Отображается последний сделанный снимок.

- Нажимайте клавишу курсора, чтобы просмотреть другие фотоснимки.
- Используйте клавишу зума, чтобы переключаться между воспроизведением с увеличением, отображением индекса и отображением календаря.

## Воспроизведение видеозаписей

В режиме воспроизведения выберите видеозапись и нажмите  $\text{OK}$  для ее воспроизведения.



## Операции во время воспроизведения видеозаписи

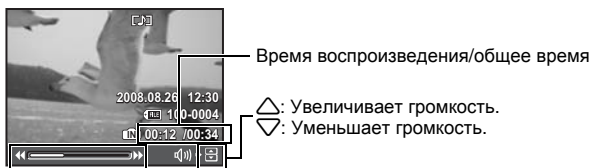

Время воспроизведения/общее время

- △: Увеличивает громкость.
- ▽: Уменьшает громкость.

▷: При каждом нажатии кнопки скорость воспроизведения меняется следующим образом: 2x; 20x и снова 1x.

◁: Включает обратное воспроизведение видеозаписи. При каждом нажатии кнопки скорость воспроизведения меняется следующим образом: 1x; 2x; 20x и снова 1x.

- Если при воспроизведении видеофрагмента вы нажмете / , запустится секундомер. Если нажать / снова, секундомер отключается.
- Нажмите , чтобы сделать паузу в воспроизведении.

## Операции во время паузы



- △: Отображение первого кадра.
- ▽: Отображение последнего кадра.

▷: Отображение следующего кадра.

◁: Отображение предыдущего кадра.

- Чтобы возобновить воспроизведение, нажмите .
- Чтобы отменить воспроизведение видеозаписи во время просмотра или паузы, нажмите **MENU**.

## Просмотр панорамных снимков, сделанных с функцией [СКЛЕИТЬ В КАМЕРЕ 1] [СКЛЕИТЬ В КАМЕРЕ 2] (Панорамный просмотр)



- Клавишами курсора выберите панорамный снимок, а затем нажмите . Прокрутка вправо (или прокрутка вверх для повернутого снимка) начинается автоматически.
  - Используйте клавиши зума для увеличения или уменьшения снимка во время прокрутки. Используйте клавиши курсора для изменения направления прокрутки увеличенного снимка.
  - Чтобы остановить или возобновить прокрутку с начальным увеличением, нажмите кнопку .
  - Чтобы выйти из панорамного просмотра, нажмите кнопку **MENU**.
- "ПАНОРАМА Съёмка и комбинирование панорамных снимков" (стр. 25)

## ★ Просмотр папки “Избранное”



Отображаются снимки, зарегистрированные в категории “Избранное”.

- Нажимайте клавишу курсора, чтобы просмотреть другие фотоснимки.
- Используйте клавишу зума, чтобы переключаться между просмотром с увеличением и индексным видом.



Нажмите **MENU** при воспроизведении папки “Избранное” для выхода в верхнее меню, а затем выберите [СЛАЙДШОУ] или [ДОБАВ.В ИЗБРАН.].

☞ “СЛАЙДШОУ Автоматический просмотр снимков” (стр. 31)

☞ “ДОБАВ.В ИЗБРАН. Добавление снимков в категорию “Избранное”” (стр. 32)

## Удаление снимков из папки “Избранное”

ДА / НЕТ

- С помощью клавиш курсора выберите снимок, который необходимо удалить, и нажмите . Выберите [ДА] и нажмите .
- Удаление снимков из папки “Избранное” не приводит к удалению исходных изображений, записанных во встроенной памяти или на карте.

## 4 Клавиши курсора (△▽◀▶)

Используйте клавишу курсора для выбора сцен, воспроизведения изображения, а также пунктов меню.

## 5 Кнопка (OK/FUNC)

Отображает меню функций, в котором содержатся функции и настройки, используемые при съемке. Кроме того, данная кнопка также используется для подтверждения вашего выбора.

**Следующие функции можно установить с помощью меню функций**

**AUTO/P**..... Фотосъемка с автоматическими параметрами

Выберите режим съемки после установки диска режимов в положение .

AUTO (Полностью автоматический режим)	Кроме диафрагмы и выдержки фотокамера автоматически устанавливает баланс белого и чувствительность ISO.
P (Программный)	Фотокамера автоматически устанавливает оптимальное значение диафрагмы и выдержки в соответствии с яркостью объекта.

**Другие функции, которые можно установить с помощью меню функций**

- ☞ “WB Настройка цвета снимка” (стр. 28)
- ☞ “ISO Изменение чувствительности ISO” (стр. 28)
- ☞ “DRIVE Использование репортажной (серийной) съемки” (стр. 29)
- ☞ “ESP/ Изменение метода замера экспозиции” (стр. 29)
- ☞ “КАЧ-ВО ИЗОБР. Изменение качества изображения” (стр. 24)

## Меню функций



Отображается текущая настройка фотокамеры.  
△▽: Выберите функцию для установки.

◀▶: Выберите параметр и нажмите .

## 6 Кнопка MENU (MENU)

Отображение верхнего меню

Отображает верхнее меню.

## 7 Клавиша зума

Выполняет увеличение при съемке/Воспроизведении с увеличением

**Режим съемки: Увеличение изображения объекта**

Коэффициент оптического зума: 3x

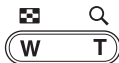

Уменьшение  
(удаление)  
изображения:  
Нажмите на клавишу  
зума со стороны W.



Увеличение  
(приближение)  
изображения:  
Нажмите на клавишу  
зума со стороны T.



## Режим просмотра: Изменение отображения снимка

### Однокадровое воспроизведение

- Используйте клавиши курсора для просмотра изображений.

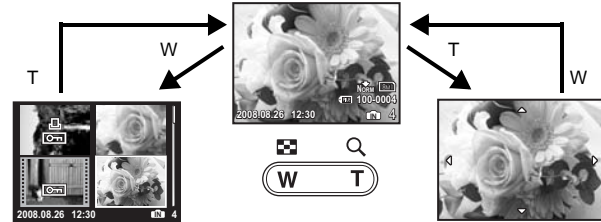

### Просмотр с увеличением

- Нажатие T плавно увеличивает изображение до 10-кратного от оригинального размера. Нажмите клавишу зума со стороны W, чтобы уменьшить размер.
- При просмотре крупным планом клавиши курсора используются для перемещения по снимку.
- Нажмите для возврата к пок кадровому просмотру.

### Индексный вид

- С помощью клавиш курсора выберите снимок для просмотра и нажмите для однокадрового воспроизведения выбранного снимка.

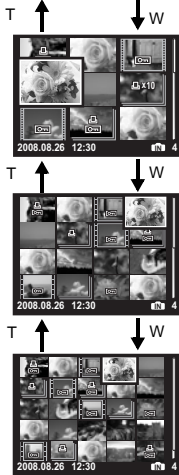

### Отображение календаря

- С помощью клавиш курсора выберите дату и нажмите или клавишу зума со стороны T, чтобы отобразить снимок для выбранной даты.

## 8 Кнопка

### Изменение яркости изображения (Коррекция экспозиции)

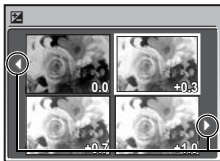

В режиме съемки нажмите , с помощью клавиш курсора выберите кадр с желаемой яркостью. Нажмите для подтверждения выбора.

- Диапазон корректировки от -2,0 EV до +2,0 EV.

Для перехода к другому изображению используйте .

**9 Кнопка** **Съемка со вспышкой**

Нажмите в режиме съемки, чтобы выбрать настройку вспышки.  
 Нажмите для подтверждения выбора.

AUTO	Автоматическая вспышка	Вспышка срабатывает автоматически при слабом освещении или съемке против света.
	Вспышка с подавлением эффекта "красных глаз"	Серия предварительных вспышек снижает действие эффекта "красных глаз" на снимках.
	Принудительная вспышка	Вспышка срабатывает независимо от условий освещенности.
	Отключение вспышки	Вспышка не срабатывает.

**10 Кнопка** **Съемка с автоспуском**

Нажимайте в режиме съемки для включения и выключения автоспуска.  
 Нажмите для подтверждения выбора.

OFF	Отмена автоспуска.
ON	Установка автоспуска.

- После полного нажатия кнопки спуска затвора индикатор автоспуска светится около 10 секунд, мигает около 2 секунд, а затем срабатывает затвор.
- Для отмены автоспуска нажмите .
- Съемка с автоспуском автоматически отменяется после одного снимка.

**11 Кнопка** **Съемка с близкого расстояния (Режим макро)**

Нажмите в режиме съемки, чтобы выбрать режим макро.  
 Нажмите для подтверждения выбора.

OFF	Режим макро отключен	Режим макро отключен.
	Режим макро	В этом режиме можно снимать объект с расстояния от 20 см (в широкоугольном режиме) и 30 см (в телескопическом режиме).
	Режим супер-макро	В этом режиме можно фотографировать объект с минимального расстояния 7 см. Если расстояние между камерой и объектом съемки более 50 см, то изображение будет не в фокусе.
	Режим С-макро ЛАМ	В режиме супер-макро лампа подсветки работает, когда объект находится на расстоянии от 7 до 20 см от объектива. Для включения лампы подсветки нажмите кнопку спуска затвора до половины.

- Зум и вспышка не могут использоваться в режиме супер-макро/С-макро ЛАМ.
  - При съемке в режиме С-МАКРО ЛАМ для [ISO] устанавливается значение [AVTO].
- "ISO Изменение чувствительности ISO" (стр. 28)

**12 Кнопка** **Просмотр снимков/Вывод снимков на печать** **Просмотр снимков сразу после съемки**

Нажмите в режиме съемки, чтобы переключиться в режим просмотра и отобразить последний сделанный снимок.

Нажмите еще раз или нажмите кнопку спуска затвора до половины, чтобы вернуться в режим съемки.

" Просмотр фотоснимков/Выбор режима просмотра" (стр. 13)

## Вывод снимков на печать



Когда принтер подсоединен к фотокамере, в режиме просмотра отобразите снимок, который следует напечатать, и нажмите .

 “УДОБ ПЕЧАТ” (стр. 41)

## Кнопка /

Повышение освещенности объекта при съемке против света/Удаление снимков/Отображение подсказок по кнопкам

## Повышение освещенности объекта при съемке против света

Нажимайте  в режиме съемки для включения и выключения функции Shadow Adjustment Technology (технологии осветления теней). Нажмите  для установки. Вокруг лица снимаемого человека на мониторе отображается рамка (кроме ). Данная функция позволяет выбрать правильную экспозицию кадра, чтобы повысить яркость лица снимаемого даже при съемке против сильного света и улучшить проработку фона.

OFF                      функция Shadow Adjustment Technology (технологии осветления теней) выключена.

ON                        функция Shadow Adjustment Technology (технологии осветления теней) включена.



- Прежде чем на мониторе появится рамка, может пройти несколько секунд.
- В некоторых сюжетах съемки лица могут не распознаваться.
- При выборе [ON] появляются следующие ограничения на установку параметров съемки.
  - [ESP/] фиксируется в значении [ESP].
  - [РЕЖ.АВТОФОК.] фиксируется в значении [ОПРЕД. ЛИЦА].
  - Включить функцию [ПАНОРАМА] невозможно.
- Функцию Shadow Adjustment Technology (технологии осветления теней) можно также использовать для компенсации контрового света при съемке фотографий.



 “АВТОКОРРЕКЦИЯ Редактирование изображений” (стр. 31)

## Удаление снимков

В режиме просмотра выберите снимок, который следует удалить, и нажмите .

- Удаленные снимки не подлежат восстановлению. Перед удалением проверяйте каждый снимок, чтобы случайно не удалить нужный.

 “ Защита снимков” (стр. 34)

Чтобы открыть экран подсказки с указанием расположения кнопок, удерживайте в режиме съемки кнопку / .

**DISP. Изменение информационных экранов**

Нажмите DISP. чтобы переключить вид монитора в следующем порядке.

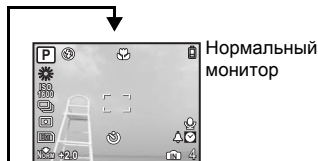
**Режим съемки****Режим просмотра**

Нормальный монитор



Простой монитор\*1



Метки АФ\*1

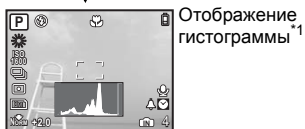

Отображение гистограммы\*1



Нормальный монитор

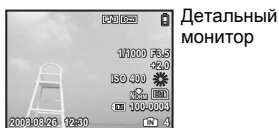

Детальный монитор



Монитор без информации

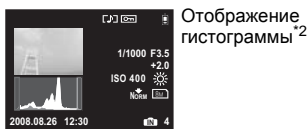

Отображение гистограммы\*2

Функции кнопок

\*1 Не отображается, если диск режимов установлен в положение или GUIDE.

\*2 Не отображается, если выбрано видео.

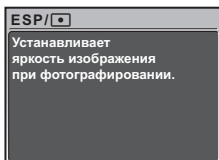
**? Отображение руководства по меню**

Когда выделен какой-либо пункт меню, нажмите и удерживайте кнопку , чтобы открыть подсказку по меню, которая даст дополнительную информацию по функции или установке.

## Включение лампы подсветки



Когда параметр [ЛАМПА ПОДСВ.] имеет значение [ВКЛ.], то для включения лампы подсветки нажмите и удерживайте кнопку .

 "ЛАМПА ПОДСВ. Установка функции лампы подсветки" (стр. 40)

- Лампу подсветки можно включить, даже если сама фотокамера выключена.
- Если вы производите какие-либо манипуляции с кнопками, когда включена светодиодная подсветка, то осветитель будет работать еще в течение не более 90 секунд.
- Чтобы выключить лампу подсветки, еще раз нажмите и удерживайте кнопку  или не предпринимайте никаких действий в течение 30 секунд; подсветка выключится автоматически.



## Проверка времени

На выключенной фотокамере нажмите **DISP.**   для отображения времени и установленного времени подачи сигнала (если установлена функция [УСТ.БУДИЛЬНИК]) в течение 3 секунд.

# Работа меню

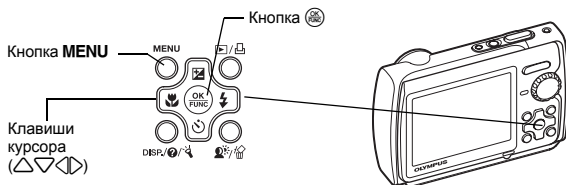

## О меню

Нажмите **MENU**, чтобы отобразить верхнее меню монитора.

- Пункты, отображаемые в верхнем меню, зависят от режима.

Верхнее меню (в режиме фотосъемки)

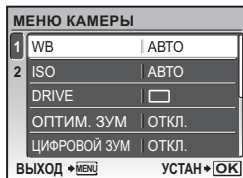

- Если выбрано [МЕНЮ КАМЕРЫ], [МЕНЮ ПРОСМ.], [РЕДАКТ.], [УДАЛЕНИЕ] или [НАСТРОЙКА], отображается меню, соответствующее выбранной функции.
- Когда фотокамера настроена в соответствии с руководством по съемке, и диск режимов установлен в положение **GUIDE**, нажмите **MENU**, чтобы отобразить экран руководства по съемке.

## Оперативная инструкция

При работе с меню кнопки и соответствующие им функции отображаются в нижней части монитора. Эти подсказки полезны при перемещении по различным меню.



Кнопка **MENU**

Оперативная инструкция

**НАЗАД + MENU** : Возврат к предыдущему меню.

**ВЫХОД + MENU** : Выход из меню.

**УСТАН + OK** : Установка выбранного элемента.

## Использование меню

Здесь объясняется как пользоваться меню с настройкой [РЕЖ.АВТОФОК.] в качестве примера.





**1** Установите диск режимов в положение .

**2** Нажмите MENU для отображения верхнего меню. Выберите [МЕНЮ КАМЕРЫ] и нажмите  для подтверждения выбора.

- [РЕЖ.АВТОФОК.] – одна из опций [МЕНЮ КАМЕРЫ].  
Нажмите  для подтверждения выбора.



**3** Клавишами курсора   выберите [РЕЖ.АВТОФОК.] и нажмите .

- Некоторые настройки могут быть недоступны в зависимости от режима съемки/сцены.
- При нажатии  на этом экране курсор перемещается на отображение номеров страниц. Нажимайте   для смены страницы. Чтобы выбрать пункт меню или функцию, нажмите  или .



Отображение номеров страниц:  
Мерка отображения номеров страниц появляется, если на следующей странице также имеются пункты меню.



Выбранный пункт отображается другим цветом.

**4** Клавишами курсора   выберите [ОПРЕД. ЛИЦА], [iESP] или [ТОЧ.ЗАМЕР] и нажмите .

- Выбранный пункт меню устанавливается, и отображается предшествующее меню. Чтобы выйти из меню, нажимайте MENU.
- Чтобы отменить изменения и продолжить работу с меню, сначала нажмите MENU, а затем .



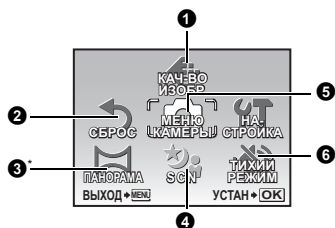

## 5 МЕНЮ КАМЕРЫ

WB	ЦИФРОВОЙ ЗУМ
ISO	ESP/ [ ]
DRIVE	РЕЖ. АВТОФОК.
ОПТИМ. ЗУМ	[ ]

\* Требуется карта Olympus xD-Picture Card.

• Некоторые функции работают не во всех режимах.

☞ "Функции, доступные для различных режимов съемки и сюжетных программ" (стр. 59)

☞ "Меню НАСТРОЙКА" (стр. 36)

• Заводские настройки по умолчанию отображаются серым цветом ( [ ] ).

## 1 КАЧ-ВО ИЗОБР.

### Изменение качества изображения

Эта функция позволяет устанавливать [РАЗМЕР ФОТО] и [СЖАТИЕ] ([ЧАСТОТА КАДРОВ] при записи видео).

### Качество и области применения снимков

РАЗМЕР ФОТО	Применение
8M 3264 × 2448	• Подходит для печати форматом А3.
5M 2560 × 1920	• Подходит для печати форматом А4.
3M 2048 × 1536	• Подходит для печати в формате вплоть до А4.
2M 1600 × 1200	• Подходит для печати форматом А5.
1M 1280 × 960	• Подходит для печати в формате открытки.
VGA 640 × 480	• Подходит для просмотра снимков на телевизоре, отправки по в сообщении электронной почты и размещения в Интернет.
16:9 1920 × 1080	• Удобно для просмотра изображений на телевизорах с широким экраном.

### СЖАТИЕ

FINE	НАИЛУЧШЕЕ	• Съемка с высоким качеством.
NORM	НОРМАЛЬНО	• Съемка с обычным качеством.

### Качество видеоизображения

РАЗМЕР ФОТО	ЧАСТОТА КАДРОВ
VGA 640 × 480	30 кадр/сек.
QVGA 320 × 240	15 кадр/сек.

☞ "Число сохраняемых изображений и время видеозаписи" (стр. 54)



\_\_\_\_\_  
 НЕТ / ДА

Возврат к настройкам съемки по умолчанию. Диск режимов должен быть установлен в положение **GUIDE**.

### Заводские настройки по умолчанию

Функция	Заводская настройка по умолчанию	Стр. для справки
	0.0	стр. 17
	AUTO	стр. 18
	OFF	стр. 18
	OFF	стр. 18
Shadow Adjustment Technology (технология осветления теней)	OFF	стр. 19
РАЗМЕР ФОТО (Снимок / Видеоизображение)	/	стр. 24
СЖАТИЕ		стр. 24
ЧАСТОТА КАДРОВ		стр. 24
WB	АВТО	стр. 28
ISO	АВТО	стр. 28
DRIVE		стр. 29
ОПТИМ. ЗУМ	ОТКЛ.	стр. 29
ЦИФРОВОЙ ЗУМ	ОТКЛ.	стр. 29
ESP/	ESP	стр. 29
РЕЖ.АВТОФОК.	ТОЧ.ЗАМЕР	стр. 30
	ОТКЛ.	стр. 30

### 3 ПАНОРАМА

#### Съемка и комбинирование панорамных снимков

СКЛЕИТЬ В КАМЕРЕ 1	После того как вы измените композицию снимка, происходит автоматическая съемка и соединение снимков в фотокамере.
СКЛЕИТЬ В КАМЕРЕ 2	Фотосъемка производится вручную, после чего происходит автоматическое соединение снимков в фотокамере.
СОВМЕСТИТЬ НА PC	Ручная съемка и последующее соединение с помощью компьютера.

- Для съемки требуется карта Olympus xD-Picture Card.
- Если емкость карты недостаточна, эта функция не может быть выбрана.



## [СКЛЕИТЬ В КАМЕРЕ 1]

После того как вы измените композицию снимка, происходит автоматическая съемка и соединение снимков в фотокамере с получением единого панорамного снимка. Сохраняются только совмещенные снимки.



Присоединение снимков слева направо

Визирная метка



- Сделайте первый снимок.
- Когда Вы немного переместите фотокамеру в направлении следующего снимка, появятся визирная метка и указатель.
- Указатель перемещается по мере поворота фотокамеры. Перемещайте фотокамеру медленно и плавно до тех пор, пока указатель не совместится с визирной меткой, затем остановитесь.
- Фотокамера снимает второй кадр автоматически.
- После того, как текущий объект появится на мониторе, сделайте третий снимок таким же способом, как сделан второй снимок.
- После того, как сделан третий снимок, снимки автоматически соединяются, а затем отображается комбинированный снимок. Чтобы соединить только два снимка, перед съемкой третьего снимка нажмите .
- Чтобы отменить режим панорамных снимков в ходе фотосъемки, нажмите **MENU**, прежде чем нажимать .

## [СКЛЕИТЬ В КАМЕРЕ 2]

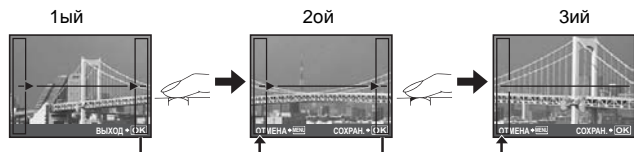
Фотографии снимаются вручную, после чего выполняется автоматическое соединение снимков в фотокамере с получением единого панорамного снимка. Сохраняются только совмещенные снимки.



Присоединение снимков слева направо

- Используя , укажите край, по которому будут присоединяться снимки, а затем сделайте первый снимок.
- Скомпонуйте второй снимок так, чтобы край первого снимка перекрывался краем второго снимка, затем сделайте снимок.
- Сделайте третий снимок таким же способом, как сделан второй снимок.
- После того, как сделан третий снимок, снимки автоматически соединяются, а затем отображается комбинированный снимок. Для присоединения только двух снимков нажмите  перед тем, как сделать третий снимок.
- Чтобы отменить режим панорамных снимков в ходе фотосъемки, нажмите **MENU**, прежде чем нажимать .

## [СОВМЕСТИТЬ НА РС]

Создайте панорамный снимок с использованием программного обеспечения OLYMPUS Master с прилагаемого компакт-диска.

Присоединение снимков слева направо

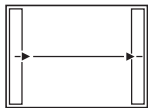

- ▷: Следующий снимок присоединяется к правому краю.
- ◁: Следующий снимок присоединяется к левому краю.

Присоединение снимков снизу вверх

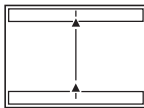

- △: Следующий снимок присоединяется сверху.
- ▽: Следующий снимок присоединяется снизу.

Используя клавишу курсора, укажите край, по которому будут присоединяться снимки, после чего делайте снимки так, чтобы края снимков перекрывались.

Можно сделать до 10 снимков. Нажмите для выхода из режима панорамной съемки.

- В режиме [СОВМЕСТИТЬ НА РС] предыдущее изображение не остается для компоновки. Помните, что рамка в мониторе служит для приближенного отображения. Совместите снимки так, чтобы край изображения предыдущего снимка перекрывался следующим снимком.



### Примечание

- Фокус, экспозиция, баланс белого и зум фиксируются по первому кадру, а вспышка не срабатывает.
- В режиме [СКЛЕИТЬ В КАМЕРЕ 1] / [СКЛЕИТЬ В КАМЕРЕ 2] настройки фотокамеры автоматически оптимизируются для этого режима. В режиме [СОВМЕСТИТЬ НА РС] съемка выполняется с последними установленными параметрами [ISO] или [SCN] (за исключением некоторых режимов съемки).
- В режиме ПАНОРАМА Shadow Adjustment Technology (технология осветления теней) недоступно.

## 4 SCN (Сюжет) Выбор сюжетной программы в зависимости от условий съемки

ПОРТРЕТ / ЛАНДШАФТ / ЛАНД.+ПОРТР. / НОЧ. СЪЕМКА\*1 /  
НОЧЬ+ПОРТРЕТ\*1 / СПОРТ / В ПОМЕЩЕНИИ / СВЕЧА\*1 / АВТОПОРТРЕТ /  
СВЕТЛЫЙ ПОРТРЕТ\*1 / ЗАКАТ\*1 / ФЕЙЕРВЕРК\*1 / КУЛИНАРИЯ / ЧЕРЕЗ СТЕКЛО /  
ДОКУМЕНТЫ / АУКЦИОН\*2 / ФОТ. И ВЫБ.\*2 / ФОТ. И ВЫБ.\*3 /  
ПЛЯЖ И СНЕГ / ПРЕ-СЪЕМКА ВИДЕО / СНАПШОТ ПОД ВОДОЙ\*4 /  
ШИР. УГОЛ ПОД ВОДОЙ 1\*4 / ШИР. УГОЛ ПОД ВОДОЙ 2\*4\*5 / МАКРО ПОД ВОДОЙ\*4

На экране выбора сюжетной программы отображаются образцы снимков, а также описание ситуации съемки, для которой она предназначена. Можно установить, только если диск режимов установлен в положение **SCN**.

"Диск режимов Переключение между режимами съемки и воспроизведения" (стр. 12)

- При переключении на другую сюжетную программу большинство настроек изменяются на настройки по умолчанию для соответствующего режима.

\*1 Если объект затемнен, подавление шума включается автоматически. Это приблизительно в два раза увеличивает время съемки, в течение которого делать другие снимки невозможно.

\*2 Фокус фиксируется на первом кадре.

\*3 Камера устанавливает фокус для каждого кадра.

\*4 Если камера используется на глубине более 3 м, необходимо использовать водонепроницаемый футляр.

\*5 Фокусное расстояние фиксируется приблизительно на 5,0 м.

Экран выбора сюжетной программы

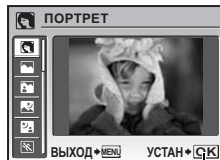

Установите сюжетную программу.

## [ ФОТ. И ВЫБ.1]/[ ФОТ. И ВЫБ.2]

- Эти сюжетные программы позволяют вести репортажную съемку, удерживая кнопку спуска затвора. После съемки выберите снимки, которые требуется удалить, пометив их , и нажмите для удаления.

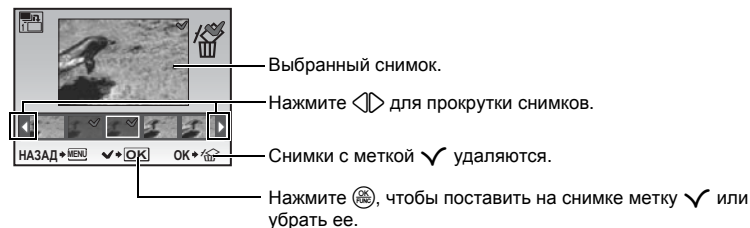

## [ ПРЕ-СЪЕМКА ВИДЕО]

- После выбора этой сюжетной программы, записывается видеоролик длиной 7 секунд, от 2 секунд до нажатия кнопки спуска затвора до 5 секунд после нажатия кнопки спуска затвора.
- Звук не записывается.
- При видеозаписи доступны функции оптического зума и автофокуса.
- Для установок меню [КАЧ-ВО ИЗОБР] выберите для [РАЗМЕР ФОТО] значение из [VGA] или [QVGA] и для [ЧАСТОТА КАДРОВ] – из [30] или [15].

## 5 МЕНЮ КАМЕРЫ

WB ..... Настройка цвета снимка

АВТО	Для натуральных цветов баланс белого настраивается автоматически, независимо от источника света.
Солнечно	Для съемки в ясную погоду.
Облачно	Для съемки в облачную погоду.
Лампа накаливания	Для съемки при освещении лампой накаливания.
Люминесцентная лампа 1	Для съемки при освещении люминесцентными лампами дневного света. (Обычно лампы этого типа используются дома.)
Люминесцентная лампа 2	Для съемки при освещении люминесцентными лампами нейтрального белого света. (Обычно лампы этого типа используются в настольных лампах.)
Люминесцентная лампа 3	Для съемки при освещении люминесцентными лампами белого света. (Обычно лампы этого типа используются в офисах.)

ISO ..... Изменение чувствительности ISO

АВТО	Светочувствительность автоматически подстраивается под условия освещенности объекта.
64/100/200/ 400/800/1600	Нижнее значение понижает чувствительность для получения ярких и резких фотоснимков при дневном освещении. Чем выше значение, тем больше светочувствительность, что позволяет снимать с короткими выдержками условиях недостаточной освещенности. Однако увеличение светочувствительности также сопровождается появлением на снимке шумов, которые могут привести к повышению зернистости изображения.

## DRIVE .....Использование репортажной (серийной) съемки

	Съемка 1 кадра при каждом нажатии кнопки спуска затвора.
	Фокус и экспозиция фиксируются по первому кадру. Скорость репортажной съемки зависит от выбранного качества изображения.
	Съемка может осуществляться с более высокой скоростью, чем при нормальной репортажной съемке.

Удерживая в нажатом положении кнопку спуска затвора, можно сделать за один раз серию последовательных снимков. Фотокамера будет снимать кадр за кадром, пока вы не отпустите кнопку спуска затвора.

- При выборе появляются следующие ограничения на установку параметров съемки.
  - Режим вспышки принимает фиксированное значение .
  - Для [ISO] можно выбрать только значение [AVT0].
  - [РАЗМЕР ФОТО] ограничено размером .
  - ФУНКЦИИ [ОПТИМ. ЗУМ], [ЦИФРОВОЙ ЗУМ] и недоступны.

## ОПТИМ. ЗУМ .....Увеличение объекта съемки без ухудшения качества изображения

ОТКЛ. / ВКЛ.

Эта функция позволяет делать увеличение до 14x, сочетая оптический зум и цифровое кадрирование. Эта функция не снижает качества изображения, поскольку она не преобразует данные с малым числом пикселей в данные с увеличенным числом пикселей.

- Доступный коэффициент зума зависит от установки [КАЧ-ВО ИЗОБ.].
- [РАЗМЕР ФОТО] ограничено размером .

## ЦИФРОВОЙ ЗУМ .....Увеличение изображения объекта

ОТКЛ. / ВКЛ.

Цифровой зум можно использовать при съемке крупным планом с увеличением, превышающим увеличение оптического зума. (Оптический зум x цифровой зум: максимум 15x)

- Эта функция заблокирована, когда для [ОПТИМ. ЗУМ] задано значение [ВКЛ.].

Оптический зум



Цифровой зум

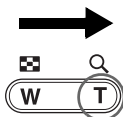

Шкала увеличения  
Белая: Зона оптического зума  
Желтый: Зона цифрового зума

## ESP/ .....Изменение метода замера экспозиции

	Индивидуальный экспонометр освещенности объекта в центре монитора и окружающих объектов обеспечивает сбалансированную яркость снимка. При съемке против сильного света середина снимка может получиться темной.
	Экспонометр только на объекте в центре монитора. Рекомендуется для съемки против сильного света.

## РЕЖ.АВТОФОК. ....Изменение зоны фокусировки

ОПРЕД. ЛИЦА	Фотокамера определяет, где в кадре находится лицо человека, и фокусируется по нему.
iESP	Фотокамера определяет объект фокусировки в кадре. Фокусировка возможна, даже если объект находится не в центре кадра.
ТОЧ.ЗАМЕР	Фокусировка устанавливается по объекту в пределах визирной метки АФ.

- Даже если включена опция [ОПРЕД. ЛИЦА], в некоторых сюжетах съемки лица могут не распознаваться.

## .....Озвучивание снимков

ОТКЛ. / ВКЛ.

При включении [ВКЛ.] камера записывает звук в течение приблизительно 4 секунд после съемки.  
При записи направьте микрофон фотокамеры на источник записываемого звука.



## 6 ТИХИЙ РЕЖИМ

Выключение рабочих звуков

ОТКЛ. / ВКЛ.

Эта функция позволяет отключать рабочие звуки, подаваемые камерой при съемке и просмотре, сигналы предупреждения, звуки срабатывания затвора и т.д.

## 4 РЕДАКТ.

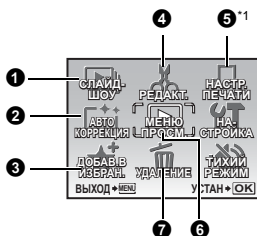
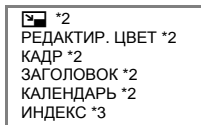

## 6 МЕНЮ ПРОСМ.

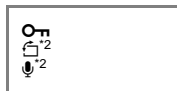

- \*1 Требуется карта памяти.
- \*2 Не отображается, если выбрано видео.
- \*3 Не отображается, если выбран режим фотосъемки.

☞ “Меню НАСТРОЙКА” (стр. 36)  
 “ТИХИЙ РЕЖИМ Выключение рабочих звуков” (стр. 30)

- Заводские настройки по умолчанию отображаются серым цветом ( ).

## 1 СЛАЙДШОУ

### Автоматический просмотр снимков

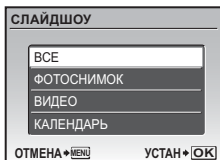

- Выберите тип материалов, которые демонстрируются в слайд-шоу из установок [ВСЕ], [ФОТОСНИМОК], [ВИДЕО] ИЛИ [КАЛЕНДАРЬ].
- При выборе установки [ФОТОСНИМОК] выберите также эффект перехода между снимками в функции [ТИП].
- При выборе установки [КАЛЕНДАРЬ] выберите также дату съемки воспроизводимого материала.
- Установите для функции [АУДИО-ФОН] значение [ОТКЛ.], [1] или [2].

СЛАЙДШОУ	ВСЕ	/ ФОТОСНИМОК / ВИДЕО / КАЛЕНДАРЬ
ТИП	НОРМАЛЬНО	/ ЗАТЕМНЕНИЕ / СЛАЙД / МАСШТАБ
АУДИО-ФОН	ОТКЛ. /	1 / 2

- После установки функций [АУДИО-ФОН], нажмите чтобы начать слайд-шоу.
- Нажмите или **MENU**, чтобы отменить слайд-шоу.

## 2 АВТОКОРРЕКЦИЯ

### Редактирование изображений

Записанное изображение можно редактировать и сохранять отдельно.

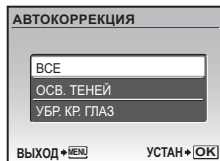

- Используйте , чтобы выбрать объект для редактирования, и нажмите , чтобы выполнить выбранную функцию.
- С помощью откройте снимок, который вы хотите отредактировать и нажмите .

<b>ВСЕ</b>	Настройка теней и подавление эффекта красных глаз активируются вместе.
<b>ОСВ. ТЕНЕЙ</b>	Отредактируйте только те части, которые получились темными в условиях освещения сзади.
<b>УБР. КР. ГЛАЗ</b>	Подавляет эффект "красных глаз".

- Видеозаписи, снимки, сделанные другой фотокамерой, а также ранее скорректированные или отредактированные изображения корректировать невозможно.
- Недостатки некоторых снимков не могут быть исправлены редактированием.
- Редактирование изображения может привести к незначительному ухудшению его качества.

### 3 ДОБАВ.В ИЗБРАН.

#### Добавление снимков в категорию "Избранное"

Эта функция позволяет зарегистрировать понравившиеся фотоснимки как отдельные снимки во внутренней памяти. Можно зарегистрировать не более 9 любимых снимков.

"★ Просмотр папки "Избранное"" (стр. 15)



- Клавишами курсора выберите снимок и нажмите .

- Зарегистрированные снимки не будут удалены даже при форматировании встроенной памяти.
- Зарегистрированный снимок можно использовать в качестве заставки при включении или фона меню.

"НАСТР. ВКЛ. Настройка экранной заставки и громкости при включении" (стр. 36)  
 "ЦВЕТ МЕНЮ Установка цвета и фона экрана меню" (стр. 37)

### ! Примечание

- Пожалуйста, помните, что зарегистрированные снимки нельзя редактировать, печатать, копировать на карту, переносить на компьютер или воспроизводить на компьютере.

### 4 РЕДАКТ.

..... Изменение размера снимков

640 x 480	Эта функция изменяет размер изображения на 640 x 480 и сохраняет его в новом файле.
320 x 240	Эта функция изменяет размер изображения на 320 x 240 и сохраняет его в новом файле.

**РЕДАКТИР. ЦВЕТ** ..... Изменение цвета изображения

Эта функция служит для изменения цвета изображения и его сохранения в новом файле.

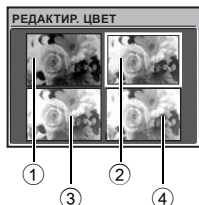

- Выберите снимок с помощью и нажмите .
- С помощью клавиш курсора выберите желаемый цвет и нажмите .

① <b>Черно-белый</b>	Создает черно-белое изображение.
② <b>Серия</b>	Создает изображение с эффектом сепии.
③ <b>Насыщенность (Высокая)</b>	Создает изображение с высокой насыщенностью.
④ <b>Насыщенность (Низкая)</b>	Создает изображение с несколько повышенной насыщенностью.



## КАДР .....Добавление кадра к снимку

Эта функция позволяет выбрать рамку, объединить рамку с изображением и сохранить их как новый снимок.



- Выберите снимок, который нужно объединить с рамкой с помощью  $\triangleleft$  и  $\triangleright$ , и нажмите  $\text{OK}$ . (Нажмите  $\triangleup$   $\triangledown$ , чтобы повернуть снимок на 90 градусов по часовой стрелке или на 90 градусов против часовой стрелки.)
- Выберите кадр кнопками  $\triangleleft$   $\triangleright$  и нажмите  $\text{OK}$ .
- Нажмите клавишу курсора и клавишу зума, чтобы отрегулировать положение и размер снимка, а затем нажмите  $\text{OK}$ .
- Эта функция не может использоваться, если выбран режим панорамных снимков.

## ЗАГОЛОВОК ..... Добавьте заголовок к снимку

Эта функция позволяет выбрать заголовок, объединить заголовок с изображением и сохранить их как новый снимок.

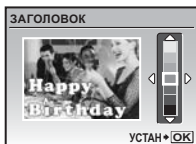

- Выберите снимок с помощью  $\triangleleft$  и нажмите  $\text{OK}$ .
- Выберите заголовок с помощью  $\triangleleft$   $\triangleright$  и нажмите  $\text{OK}$ . (Нажмите  $\triangleup$   $\triangledown$ , чтобы повернуть заголовок на 90 градусов по часовой стрелке или на 90 градусов против часовой стрелки.)
- Нажмите клавишу курсора и клавишу зума, чтобы отрегулировать положение и размер заголовка, а затем нажмите  $\text{OK}$ .
- Выберите цвет заголовка с помощью клавиш курсора и нажмите  $\text{OK}$ .
- Эта функция не может использоваться, если выбран режим панорамных снимков.

## КАЛЕНДАРЬ ..... Создание снимка с датой

Эта функция позволяет выбрать формат календаря, объединить календарь с изображением и сохранить их как новый снимок.

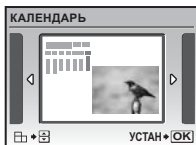

- Выберите снимок с помощью  $\triangleleft$  и нажмите  $\text{OK}$ .
- Выберите календарь с помощью  $\triangleleft$   $\triangleright$  и нажмите  $\text{OK}$ . (Нажмите  $\triangleup$   $\triangledown$ , чтобы повернуть снимок на 90 градусов по часовой стрелке или на 90 градусов против часовой стрелки.)
- Установите дату в календаре и нажмите  $\text{OK}$ .
- Эта функция не может использоваться, если выбран режим панорамных снимков.

## ИНДЕКС ..... Создание из видеозаписи изображения-индекса

Эта функция извлекает 9 кадров из видеозаписи и сохраняет их как новый снимок (ИНДЕКС), содержащий миниатюры каждого кадра.



- Выберите видеозапись с помощью  $\triangleleft$  и нажмите  $\text{OK}$ .
- Временно отображается индикатор [ЗАНЯТО].

## 5 НАСТР. ПЕЧАТИ

### Установка настроек печати (DPOF)

Эта функция позволяет сохранять на карте памяти данные печати (количество экземпляров, информацию о дате и времени) вместе со снимками.

☞ "Цифровой формат управления печатью (DPOF)" (стр. 43)

## 6 МЕНЮ ПРОСМ.

От ..... Защита снимков

ОТКЛ. / ВКЛ.

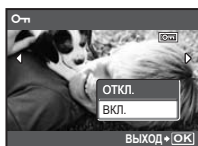

Защищенные снимки нельзя удалять с помощью функций [УДАЛЕНИЕ], [ВЫБ. ФОТО] или [УДАЛ.ВСЕ], но их можно удалить путем форматирования.

- Выберите снимок с помощью  $\triangleleft$  и защитите его, выбрав [ВКЛ.] с помощью  $\triangle$  $\triangledown$ . Можно защитить снимки один за другим.  $\square$  отображается, если снимок защищен.

..... Поворот снимков

$\triangleleft$  +90° /  $\blacksquare$  0° /  $\triangleright$  -90°

Снимки, сделанные с вертикальным положением фотокамеры, при просмотре отображаются горизонтально. Эта функция позволяет разворачивать такие снимки для их вертикального отображения на мониторе, и новое положение снимка сохраняется даже после выключения питания.



Клавишами  $\triangleleft$  $\triangleright$  выберите изображение, а затем с помощью  $\triangle$  $\triangledown$  выберите [ $\triangleleft$  +90°], [ $\blacksquare$  0°] или [ $\triangleright$  -90°]. Можно повернуть несколько снимков один за другим.

..... Озвучивание снимков

ДА / НЕТ



Звук записывается приблизительно 4 секунды.

- Клавишами  $\triangleleft$  $\triangleright$  выберите снимок, с помощью  $\triangle$  $\triangledown$  выберите [ДА], затем нажмите  $\text{RECORD}$ , чтобы начать запись.
- Временно отображается индикатор [ЗАНЯТО].

## 7 УДАЛЕНИЕ

Удаление выбранных снимков/Удаление всех снимков

Защищенные снимки нельзя удалить. Прежде чем удалять такие снимки, отмените защиту. Удаленные снимки не подлежат восстановлению. Перед удалением проверяйте каждый снимок, чтобы случайно не удалить нужный.

- При удалении снимка из внутренней памяти не вставляйте карту в фотокамеру.
- Для удаления снимка с карты прежде всего необходимо вставить карту в фотокамеру.
- С помощью монитора можно определить, используется для операций съемки и просмотра внутренняя память или карта.

## ВЫБ. ФОТО.....Удаление по одному кадру



- Клавишами курсора выберите снимок и нажмите для установки .
- Для отмены выбора нажмите еще раз.
- После установки меток для всех снимков, которые требуется удалить, нажмите .
- Выберите [ДА] и нажмите .

## УДАЛ.ВСЕ.....Удаление всех снимков во внутренней памяти или на карте

- Выберите [ДА] и нажмите .

# Меню НАСТРОЙКА

## Режим съемки



## Режим просмотра



## НАСТРОЙКА

ФОРМАТ. (ФОРМАТ. \*<sup>1</sup>)  
РЕЗЕРВ. \*<sup>1</sup>  
НАСТР. ВКЛ.  
ЦВЕТ МЕНЮ  
НАСТР. ЗВУКА \*<sup>2</sup>  
ПРОСМ.ЗАП.  
ИМЯ ФАЙЛА  
PIXEL MAPPING  
ДВОЙН.ВРЕМЯ  
УСТ.БУДИЛЬНИК  
ВИДЕОВЫХОД  
ЭКОН. ЭНЕРГИИ  
ЛАМПА ПОДСВ.

\*<sup>1</sup> Требуется карта памяти.

\*<sup>2</sup> Эта функция недоступна в режиме [ТИХИЙ РЕЖИМ].

☞ "ТИХИЙ РЕЖИМ Выключение рабочих звуков" (стр. 30)

- Заводские настройки по умолчанию отображаются серым цветом ( ).

## ФОРМАТ. ....Форматирование встроенной памяти или карты

При форматировании из внутренней памяти или с карты удаляются все данные, в том числе снимки, защищенные от удаления (изображения, зарегистрированные в папке "Избранное", не удаляются). Перед форматированием встроенной памяти или карты не забудьте сохранить нужные данные или перенести их на компьютер.

- При форматировании внутренней памяти убедитесь, что в фотокамеру не вставлена карта.
- При форматировании встроенной памяти данные кадров и заголовков, загруженные с помощью поставляемого приложения OLYMPUS Master, удаляются.
- При форматировании карты убедитесь, что в фотокамеру вставлена карта.
- Перед использованием карты, которая не является фирменной картой Olympus, или отформатирована на компьютере, ее необходимо отформатировать в этой фотокамере.

## РЕЗЕРВ. ....Копирование снимков из внутренней памяти на карту

Вставьте дополнительную карту в камеру. Копирование данных не приводит к удалению снимков из встроенной памяти.

- Копирование данных занимает некоторое время. Прежде чем начинать копирование, проверьте, заряжен ли аккумулятор, или воспользуйтесь сетевым адаптером переменного тока.

## ☞ .....Выбор языка дисплея



Вы можете выбрать язык экранного текста. Доступность различных языков зависит от места приобретения фотокамеры.

Прилагаемое программное обеспечение OLYMPUS Master позволяет добавлять другие языки.

## НАСТР. ВКЛ. ....Настройка экранной заставки и громкости при включении

МОНИТОР    ОТКЛ. (снимки не отображаются)    /    1 / 2 / ИЗБРАННОЕ

ГРОМКОСТЬ    ОТКЛ. (без звука) / НИЗКИЙ / ВЫСОКИЙ

- Выберите [2] и нажмите , чтобы установить один из снимков, записанных во встроенной памяти или на карте, в качестве заставки при включении.
- Выберите [ИЗБРАННОЕ] и нажмите , чтобы установить один из снимков, зарегистрированных в категории "Избранное", в качестве заставки при включении.
- ☞ "ДОБАВ.В ИЗБРАН. Добавление снимков в категорию "Избранное"" (стр. 32)
- [ГРОМКОСТЬ] нельзя установить в следующих случаях.
  - Если для элемента [МОНИТОР] выбрано значение [ОТКЛ.]
  - Если для элемента [ТИХИЙ РЕЖИМ] выбрано значение [ВКЛ.]

## ЦВЕТ МЕНЮ ..... Установка цвета и фона экрана меню

НОРМАЛЬНО / ЦВЕТ.1 / ЦВЕТ.2 / ЦВЕТ.3 / ИЗБРАННОЕ

- Выберите [ИЗБРАННОЕ] и нажмите , чтобы установить один из снимков, зарегистрированных в категории "Избранное", в качестве фона.
- ☞ "ДОБАВ.В ИЗБРАН. Добавление снимков в категорию "Избранное"" (стр. 32)

## НАСТР. ЗВУКА ..... Настройка звукового сопровождения работы фотокамеры

Используя [НАСТР. ЗВУКА], вы можете выбрать следующие настройки.

- Настройка типа и громкости звука срабатывания кнопки. (ЗВУК)
- Выбор звука для кнопки спуска затвора. (ЗВУК ЗАТВОР.)
- Регулировка громкости предупреждающего сигнала камеры. (■))
- Просмотр снимков сразу после съемки. (▶ ГРОМКОСТЬ)

ЗВУК	ТИП ЗВУКА	1	/ 2	/ 3
	ГРОМКОСТЬ	ОТКЛ. (без звука) /	НИЗКИЙ	/ ВЫСОКИЙ
ЗВУК ЗАТВОР.	ТИП ЗВУКА	1	/ 2	/ 3
	ГРОМКОСТЬ	ОТКЛ. (без звука) /	НИЗКИЙ	/ ВЫСОКИЙ
■))	ОТКЛ. (без звука) /	НИЗКИЙ	/	ВЫСОКИЙ
▶ ГРОМКОСТЬ	ОТКЛ. (без звука) /	НИЗКИЙ	/	ВЫСОКИЙ

Вы можете отключить все звуки сразу, выбрав [ТИХИЙ РЕЖИМ].

- ☞ "ТИХИЙ РЕЖИМ Выключение рабочих звуков" (стр. 30)

## ПРОСМ.ЗАП. .... Просмотр снимков сразу после съемки

ОТКЛ.	Эта функция позволяет вам подготовиться к съемке следующего снимка во время записи предыдущего.
ВКЛ.	Записываемый снимок отображается. Эта функция удобна для быстрой проверки сделанного снимка. Съемку можно возобновить, даже если снимок все еще отображается.

## ИМЯ ФАЙЛА ..... Сброс имен файлов снимков

СБРОС	Номер файла и номер папки сбрасываются при каждой установке новой карты в фотокамеру. Номер папки возвращается к [No. 100], а номер файла возвращается к [No. 0001].
АВТО	Даже при установке новой карты номер папки и номер файла переносятся из предыдущей карты. Это помогает использовать несколько карт.

## Структура имени файла и имени папки

Месяц: Янв.– Сент. = 1 – 9,  
Окт. = А, Ноябрь. = В, Дек. = С

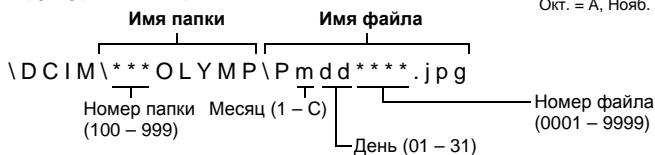

## PIXEL MAPPING .....Настройка функции обработки изображения

Распределение пикселей используется фотокамерой для проверки и настройки светочувствительной матрицы ПЗС и функций обработки изображений. Не следует активировать эту функцию слишком часто. Рекомендуемая периодичность – раз в год. Подождите не менее одной минуты после съемки или просмотра снимков, чтобы функция распределения пикселей сработала должным образом. Если вы выключили фотокамеру в ходе процесса распределения пикселей, начните с начала. Выберите [PIXEL MAPPING]. Когда отобразится [СТАРТ], нажмите

## ..... Регулировка яркости монитора



- : Увеличивает яркость монитора.
- : Уменьшает яркость монитора.

Нажмите для подтверждения выбора.

## ..... Установка даты и времени

Дата и время сохраняются вместе с каждым снимком и используются в имени файла.

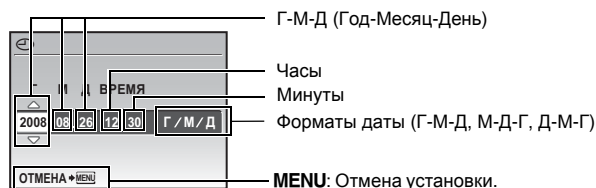

- Первые две цифры года не изменяются.
- Время отображается в 24-часовом формате.
- Для точной установки времени установите курсор на "Минуты" или [Г/М/Д] и нажмите , когда индикатор времени укажет 00 секунд.

## ДВОЙН.ВРЕМЯ .....Установка даты и времени в другом часовом поясе

ОТКЛ.	Переключает на дату и время, установленные в . Снимки сохраняются с датой и временем, установленными в .
ВКЛ.	Переключает на дату и время, установленные в [ДВОЙН.ВРЕМЯ]. При установке времени в двух часовых поясах выберите [ВКЛ.], а затем установите время. Снимки сохраняются с датой и временем, установленными в [ДВОЙН.ВРЕМЯ].

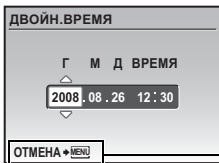

**MENU:** Отмена установки.

- Формат даты будет аналогичен заданному в [☺].
- Первые две цифры года не изменяются.
- Время отображается в 24-часовом формате.

## УСТ.БУДИЛЬНИК.....Установка подачи сигналов

ОТКЛ.	Подача сигнала не установлена или отменена.
ОДИН РАЗ	Сигнал подается один раз. После прекращения сигнала эта настройка отменяется.
ЕЖЕДНЕВН.	Сигнал срабатывает ежедневно в установленное время.

- Пока не установлено [☺], [УСТ.БУДИЛЬНИК] недоступна.
- Если параметр [ТИХИЙ РЕЖИМ] установлен на значение [ВКЛ.], сигнал будильника не звучит.
- Если [ДВОЙН. ВРЕМЯ] установлено на [ВКЛ.], сигнал будильника срабатывает при наступлении даты и времени в двух часовых поясах.

### Установка сигнала

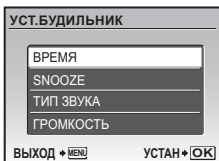

- Выберите [ОДИН РАЗ] или [ЕЖЕДНЕВН.] и установите время подачи сигнала.
- Вы можете задать сигнал и громкость для обычного и повторного режима срабатывания будильника.

ВРЕМЯ	Установка времени подачи сигнала.
SNOOZE	ОТКЛ. Режим повторного срабатывания будильника не включен. ВКЛ. Будильник может срабатывать до 7 раз через каждые 5 минут.
ТИП ЗВУКА	1 / 2 / 3
ГРОМКОСТЬ	НИЗКИЙ / ВЫСОКИЙ

### Работа, отключение и проверка будильника

- Включение будильника:
- Выключить фотокамеру. Будильник работает, только когда фотокамера выключена.
- Выключение будильника:  
Пока звучит сигнал будильника, нажмите любую кнопку для отключения звука и выключения фотокамеры. Обратите внимание, что при нажатии **POWER** фотокамера включается.  
Если функция [SNOOZE] установлена на [ОТКЛ.], то будильник автоматически выключается, и фотокамера выключается через 1 минуту бездействия.
- Проверка настроек будильника:  
При выключенной фотокамере нажмите **DISP./?** , чтобы отобразить текущее время и время подачи сигнала. Время будет отображаться 3 секунды.

## ВИДЕОВЫХОД ..... Воспроизведение снимков через ТВ

NTSC / PAL

Заводские настройки по умолчанию различаются в зависимости от места продажи фотокамеры.

Для воспроизведения изображений камеры на экране телевизора установите видеовыход в соответствии с типом видеосигнала вашего телевизора.

- Типы видеосигнала в разных странах/регионах отличаются. Уточните тип видеосигнала, прежде чем подключать камеру к ТВ.

NTSC: Северная Америка, Тайвань, Корея, Япония

PAL: Европейские страны, Китай

### Просмотр снимков на экране телевизора

Перед подсоединением выключите камеру и телевизор.

Универсальный разъем

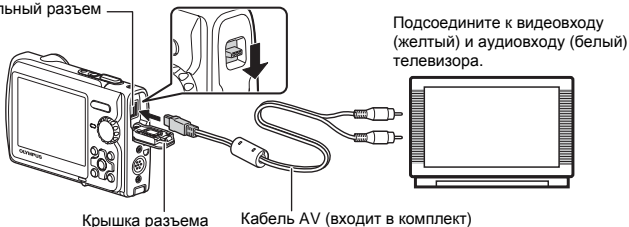

Подсоедините к видеовыходу (желтый) и аудиовыходу (белый) телевизора.

Крышка разъема

Кабель AV (входит в комплект)

### Настройки фотокамеры

Нажмите **POWER** в режиме просмотра, чтобы включить фотокамеру.

- На экране телевизора отобразится последний сделанный снимок. Клавишами курсора выберите снимок для просмотра.

### Настройки телевизора

Включите телевизор и установите его на прием видеосигнала.

- Информация об установке телевизора на прием видеосигнала приведена в инструкции по эксплуатации телевизора.
- При некоторых настройках телевизора изображения и сведения, отображаемые на экране, могут оказаться обрезанными.

## ЭКОН. ЭНЕРГИИ ..... Переключение камеры в режим экономии энергии

ОТКЛ. / ВКЛ.

Если в режиме съемки камера бездействует в течение приблизительно 10 секунд, монитор автоматически выключается. Нажатие клавиши зума или других кнопок выводит камеру из режима энергосбережения.

## ЛАМПА ПОДСВ. .... Установка функции лампы подсветки

ОТКЛ. / ВКЛ.

Эта функция обеспечивает дополнительную подсветку, если необходим импульсный источник света, а также для подготовки композиции снимка при съемке в условиях недостаточной освещенности.

- ☞ "Кнопка **DISP.** / Смена информации на экране/Отображение руководства по меню/ Включение лампы подсветки/Проверка времени" (стр. 20)



## Прямая печать (PictBridge)

Если подключить фотокамеру к PictBridge-совместимому принтеру, можно печатать снимки прямо с фотокамеры.

**УДОБ ПЕЧАТ** ..... Отображаемый на мониторе снимок печатается с использованием стандартных настроек принтера.

**НАСТР ПЕЧАТИ** ..... Выполняется печать с использованием различных настроек печати.





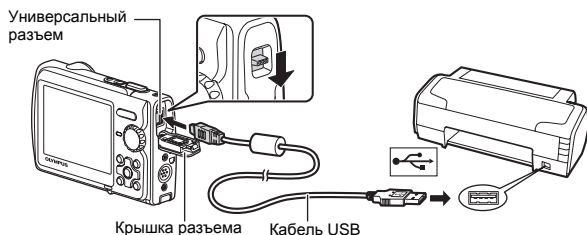

- PictBridge – это стандарт, предназначенный для соединения цифровых фотокамер и принтеров различных производителей для прямой печати фотоснимков. Чтобы узнать, совместим ли ваш принтер с PictBridge, сверьтесь с руководством по эксплуатации принтера.
- Стандартные настройки принтера, доступные режимы печати, параметры настройки, такие как размер бумаги и технические характеристики принтера, такие как допустимые типы бумаги, способы подачи бумаги и установка картриджа с чернилами и т.д. описаны в руководстве по эксплуатации принтера.

### УДОБ ПЕЧАТ

- 1** В режим просмотра отобразите на мониторе снимок, который следует напечатать.
- 2** Включите принтер и вставьте кабель USB, поставляемый с фотокамерой, в универсальный разъем фотокамеры и в порт USB принтера.





- Отображается экран удобной печати.

- 3** Нажмите  .
- Начинается процесс печати.
- По окончании печати отображается экран выбора снимка. Чтобы напечатать еще одно изображение, нажмите   для выбора изображения, а затем нажмите  .

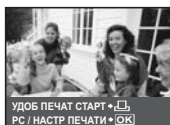
- 4** Отсоедините кабель USB.



## Другие режимы и настройки печати (НАСТР ПЕЧАТИ)

- 1 Выполните действия 1 и 2 на стр. 41, чтобы вызвать окно для действия 3, описанного выше, а затем нажмите .
- 2 Выберите [НАСТР ПЕЧАТИ] и нажмите .

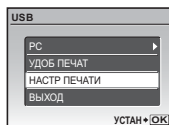

- 3 Выполните инструкции руководства по эксплуатации, чтобы задать настройки печати.

### Выбор режима печати

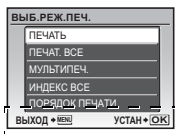

Оперативная инструкция

<b>ПЕЧАТЬ</b>	Печатает выбранный снимок.
<b>ПЕЧАТ. ВСЕ</b>	Печатает все снимки, хранящиеся во внутренней памяти или на карте.
<b>МУЛЬТИПЕЧ.</b>	Печатает один снимок в нескольких форматах.
<b>ИНДЕКС ВСЕ</b>	Печатает индекс всех снимков, хранящихся во внутренней памяти или на карте.
<b>ПОРЯДОК ПЕЧАТИ</b>	Печатает снимки в соответствии с данными настроек печати на карте.  "Цифровой формат управления печатью (DPOF)" (стр. 43)



### Параметры фотобумаги



<b>РАЗМЕР</b>	Выберите размер бумаги из числа доступных для принтера.
<b>БЕЗ ГРАНИЦ</b>	Выберите печать с границами или без границ. В режиме [МУЛЬТИПЕЧ.] невозможно выбрать печать с границами.
<b>ПИКСЕЛЛИСТ</b>	Выберите количество снимков, которые будут размещаться на одном листе бумаги. Доступно только в режиме [МУЛЬТИПЕЧ.].

- Если экран [ПЕЧ. БУМАГА] не отображается, параметры [РАЗМЕР], [БЕЗ ГРАНИЦ] и [ПИКСЕЛЛИСТ] установлены на стандартное значение.

### Выбор снимка для печати

Нажмите   чтобы выбрать снимок, который следует напечатать. При помощи клавиши зума можно также выбрать снимки в индексном виде.

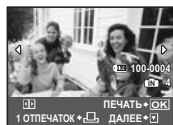

<b>ПЕЧАТЬ</b>	Печатает одну копию выбранного снимка. При выборе [1 ОТПЕЧАТОК] или [ДАЛЕЕ] печатается соответственно одна или несколько копий.
<b>1 ОТПЕЧАТОК</b>	Создает параметры печати для отображаемого снимка.
<b>ДАЛЕЕ</b>	Установка количества экземпляров и выбор данных, печатаемых для отображаемого снимка.

## Установка количества экземпляров и выбор печатаемых данных

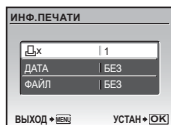

	Выбор количества экземпляров. Можно выбрать максимум 10 экземпляров.
<b>ДАТА</b> (  )	Если выбрать [С], на снимках будет отпечатана дата.
<b>ФАЙЛ</b> (  )	Если выбрать [С], на снимках будет отпечатано имя файла.

### 4 Выберите [ПЕЧАТЬ] и нажмите

- Начинается процесс печати.
- Когда в режиме [ПЕЧАТ. ВСЕ] выбрано [ОПЦИИ], отображается экран [ИНФ. ПЕЧАТИ].
- По завершении печати отображается окно [ВЫБ.РЕЖ.ПЕЧ.].

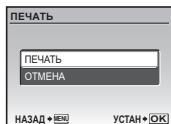

### Отмена вывода на печать



Нажмите .

Экран, отображающийся во время передачи данных

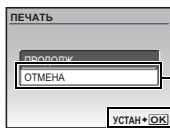

Выберите [ОТМЕНА] и нажмите .

### 5 На экране [ВЫБ.РЕЖ.ПЕЧ.] нажмите MENU.

- Отображается сообщение.



### 6 Отсоедините кабель USB.

## Цифровой формат управления печатью (DPOF)

Настройка печати позволяет сохранять на карте памяти данные печати (количество экземпляров, информацию о дате и времени) вместе со снимками.

Настройка печати позволяет легко печатать снимки на вашем домашнем DPOF-совместимом принтере или в фотолаборатории, поддерживающей формат DPOF. DPOF – это цифровой формат управления печатью, который используется для записи заданной автоматической печати с цифровых фотокамер.

- Настройка печати возможна только для снимков, хранящихся на карте. Перед выполнением настройки печати вставьте в фотокамеру карту с записанными снимками.
- Данная фотокамера не позволяет изменять настройки DPOF, сделанные на другом устройстве. Для внесения изменений используйте оригинальное устройство. Если на карте сохранены настройки DPOF, сделанные на другом устройстве, новые настройки, введенные с помощью фотокамеры, могут записаться на место прежних.
- Вы можете сделать настройки управления печатью DPOF максимум для 999 снимков на одной карте.
- Некоторые принтеры или фотолаборатории могут не поддерживать все функции.

## Резервирование печати

- 1 Нажмите **MENU** в режиме просмотра и выберите **[НАСТР. ПЕЧАТИ]**.
- 2 Выберите **[ ]** или **[ALL]** и нажмите **[OK/FUNC]**.
  - [ ]** Осуществляет резервирование печати для выбранного снимка.
  - [ALL]** Осуществляет резервирование печати для всех снимков, сохраненных на карте памяти.
  - При выборе **[ALL]** перейдите к шагу 5.

### При выборе **[ ]**

- 3 Нажмите **[<] [>]**, чтобы выбрать кадры для настроек печати, а затем нажмите **[△] [▽]**, чтобы указать количество экземпляров.
  - Настройка печати для снимков со значком **[ ]** невозможна.
  - Повторите Пункт 3 для настройки печати остальных снимков.

- 4 По завершении настройки печати нажмите **[OK/FUNC]**.

- 5 Выберите настройки даты и времени печати и нажмите **[OK/FUNC]**.

**НЕТ** Снимки будут печататься без даты и времени.

**ДАТА** На выбранных снимках будет напечатана дата съемки.

**ВРЕМЯ** На выбранных снимках будет напечатано время съемки.

- 6 Выберите **[УСТАНОВКА]** и нажмите **[OK/FUNC]**.

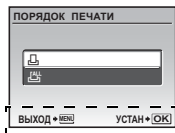

Оперативная инструкция

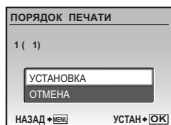
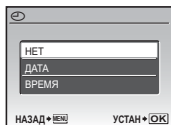
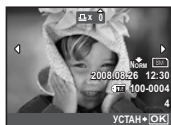

## Сброс данных настройки печати

Можно сбрасывать данные настройки печати для всех или только для выбранных снимков.

- 1 Выберите верхнее меню **▶ [НАСТР. ПЕЧАТИ]** и нажмите **[OK/FUNC]**.

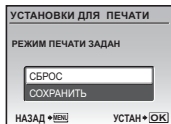

### Сброс данных настройки печати для всех снимков

- 2 Выберите **[ ]** или **[ALL]** и нажмите **[OK/FUNC]**.
- 3 Выберите **[СБРОС]** и нажмите **[OK/FUNC]**.



### Сброс данных настройки печати для выбранных снимков

- 2 Выберите **[ ]** и нажмите **[OK/FUNC]**.
- 3 Выберите **[СОХРАНИТЬ]** и нажмите **[OK/FUNC]**.

**4** Нажмите , чтобы выбрать снимок, настройки печати для которого хотите отменить, и нажмите  для уменьшения количества экземпляров до 0.

- Повторите Пункт 4 для отмены настроек печати остальных снимков.

**5** По завершении отмены настроек печати нажмите .

**6** Выберите настройки даты и времени и нажмите .

- Эта установка распространяется на оставшиеся снимки с настройками печати.

**7** Выберите [УСТАНОВКА] и нажмите .

# Использование OLYMPUS Master

С помощью кабеля USB, входящего в комплект поставки фотокамеры, можно соединять фотокамеру с компьютером и загружать (пересылать) в компьютер файлы изображений, используя программу OLYMPUS Master, которая также входит в комплект поставки.

Перед началом установки подготовьте следующее.



Компакт-диск  
OLYMPUS Master 2



Кабель USB



Компьютер, который удовлетворяет  
требованиям рабочей среды (стр. 46)

## Что представляет собой программа OLYMPUS Master?

OLYMPUS Master – это приложение для работы с цифровыми изображениями на компьютере.

## Установка программы OLYMPUS Master

Перед установкой программы OLYMPUS Master убедитесь, что ваш компьютер отвечает следующим системным требованиям. Информация о более новых операционных системах находится на веб-сайте Olympus по адресу, указанному на последней странице.

### Системная среда

	Windows	Macintosh
<b>ОС</b>	Windows 2000 Professional/XP Home Edition/XP Professional/Vista	Mac OS X v10.3 или более поздняя
<b>Процессор</b>	Pentium III 500 МГц или выше	Power PC G3 500 МГц или выше Intel Core Solo/Duo 1,5 ГГц или более поздняя
<b>RAM</b>	256 МБ или больше	256 МБ или больше
<b>Емкость жесткого диска</b>	500 МБ или больше	500 МБ или больше
<b>Монитор</b>	1 024 Ч 768 пикселей или больше 65 536 цветов или больше (рекомендуется 16 770 000 цветов или больше)	1 024 x 768 пикселей или больше 32 000 цветов или больше (рекомендуется 16 770 000 цветов или больше)
<b>Прочее</b>	Порт USB или IEEE 1394 Internet Explorer 6 или более поздняя версия Рекомендуется QuickTime 7 или более поздняя версия Рекомендуется DirectX 9 или более поздняя версия	Порт USB или IEEE 1394 (FireWire) Safari 1.0 или более поздняя (рекомендуется 1.3 или более поздняя) QuickTime 6 или более поздняя

**! Примечание**

- Используйте компьютер с предустановленной операционной системой. При использовании компьютера, собранного в домашних условиях, или при использовании операционной системы, установленной с применением пакета обновления, нормальное функционирование данной программы не может быть гарантировано.
- Нормальное функционирование данной программы не может быть гарантировано при использовании внешнего порта USB или IEEE 1394 (FireWire).
- Для установки программы необходимо зарегистрироваться с правами администратора.
- Если вы используете Macintosh, то перед выполнением описанных ниже операций убедитесь в том, что носитель удален (для этого перетащите его мышью на значок корзины). Несоблюдение этого правила может сделать работу компьютера нестабильной и потребовать его перезагрузки.
  - Отсоединение кабеля, соединяющего фотокамеру и компьютер
  - Выключение фотокамеры
  - Открывание на фотокамере крышки отсека аккумулятора/карты

Установка программного обеспечения OLYMPUS Master описана в руководстве по установке на компакт-диске.

## Подсоединение фотокамеры к компьютеру

### 1 Убедитесь, что фотокамера выключена.

- Монитор выключен.
- Крышка объектива закрыта.



Монитор

### 2 Соедините универсальный разъем фотокамеры и порт USB компьютера с помощью прилагаемого кабеля USB.

- О расположении порта USB см. в руководстве по эксплуатации компьютера.
- Фотокамера включается автоматически.
- Включается монитор, и на нем отображается экран для выбора соединения USB.



Универсальный разъем

### 3 Выберите [PC] и нажмите .

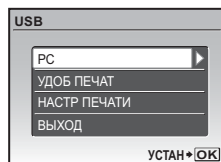

## 4 Фотокамера распознается компьютером.

### • Windows

При первом подсоединении фотокамеры к компьютеру он пытается распознать фотокамеру. Нажмите "ОК", чтобы закрыть отображаемое сообщение. Фотокамера распознается как "Съемный диск".

### • Macintosh

Программа iPhoto является стандартным приложением для управления цифровыми изображениями. При первом подсоединении цифровой фотокамеры автоматически запускается программа iPhoto. Закройте ее и запустите программу OLYMPUS Master.

## ! Примечание

- Пока фотокамера подсоединена к компьютеру, ее функции недоступны.
- Подсоединение фотокамеры к компьютеру через концентратор USB может привести к нестабильной работе. В этом случае не используйте концентратор, а подсоедините фотокамеру непосредственно к компьютеру.
- Перенос изображений на компьютер с помощью OLYMPUS Master невозможен, если при выполнении пункта 3 выбрано [PC], нажата  и выбрано [MTP].

## Запуск программы OLYMPUS Master

### Windows

- 1 Дважды щелкните по значку "OLYMPUS Master 2"  на рабочем столе.

### Macintosh

- 1 Дважды щелкните по значку "OLYMPUS Master 2"  в папке "OLYMPUS Master 2".

- Открывается окно обзора.
- При первом после установки запуске программы OLYMPUS Master перед выводом окна обзора отображается окно настройки и регистрации OLYMPUS Master. Следуйте инструкциям на экране.

## Просмотр снимков с фотокамеры на компьютере

### Загрузка и сохранение снимков

- 1 Нажмите "Перенести снимки"  в окне обзора, затем нажмите "Из фотокамеры" .
  - Отобразится окно выбора снимков для переноса из фотокамеры. Отобразятся все изображения, хранящиеся в фотокамере.

- 2 Выберите "Новый альбом" и введите название альбома.

- 3 Выберите файлы изображений и нажмите "Перенести снимки".

- Отображается окно с сообщением о том, что загрузка завершена.

- 4 Нажмите "Просмотреть снимки сейчас".

- Все загруженные изображения отобразятся в окне обзора.





- 1 Убедитесь, что индикатор обращения к карте перестал мигать.

Индикатор обращения к карте



- 2 Перед отсоединением кабеля USB выполните следующее.

### Windows

- 1 Щелкните по значку "Безопасное извлечение устройства"  на панели задач.
- 2 Щелкните на отобразившемся сообщении.
- 3 После отображения сообщения о том, что оборудование может быть безопасно удалено, нажмите "ОК".

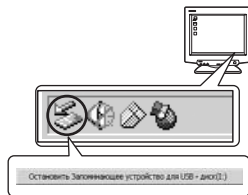

### Macintosh

- 1 При перетаскивании по рабочему столу значка "Untitled" или "NO\_NAME" значок "корзина" сменяется значком "извлечение". Перетащите его на значок "извлечение".



- 3 Отсоедините кабель USB от фотокамеры.

### ! Примечание

- Windows: при щелчке по значку "Безопасное извлечение устройства" может отобразиться предупреждение. Убедитесь, что в данный момент не осуществляется загрузка изображений с фотокамеры в ПК и что все приложения закрыты. Еще раз щелкните по значку "Безопасное извлечение устройства" и отсоедините кабель.

Более подробно работа с OLYMPUS Master описана в кратком руководстве, которое отображается при запуске, или в справке программы OLYMPUS Master.

## Загрузка снимков в компьютер без использования OLYMPUS Master

Эта фотокамера совместима с устройствами USB Mass Storage. Можно подсоединить фотокамеру к компьютеру с помощью кабеля USB, входящего в комплект поставки фотокамеры, чтобы загружать и сохранять файлы изображений без помощи программы OLYMPUS Master. Соединение фотокамеры с компьютером при помощи кабеля USB возможно для следующих операционных систем.

**Windows:** Windows 2000 Professional/XP Home Edition/XP Professional/Vista

**Macintosh:** Mac OS X v10.3 или более поздняя

### ! Примечание

- Для Windows Vista выберите [PC] при выполнении пункта 3 в стр. 47, нажмите  и выберите [MTP], чтобы включить Фотогалерею Windows.
- Передача данных не гарантируется в следующих операционных системах, даже если компьютер оборудован портом USB.
  - Компьютеры с портами USB, добавленными с помощью карты расширения и т.п.
  - Компьютеры с ОС, установленной не на заводе-изготовителе, а также компьютеры "домашней" сборки

## Чтобы увеличить количество языков

Аккумулятор должен быть полностью заряжен!

- 1** Убедитесь, что компьютер подключен к сети Интернет.
- 2** Подсоедините кабель USB к порту USB на компьютере.
- 3** Вставьте другой конец кабеля USB в разъем USB на фотокамере.
  - Фотокамера включается автоматически.
  - Включается монитор, и на нем отображается экран для выбора соединения USB.
- 4** Выберите [РС] и нажмите .
- 5** В окне обзора выберите “Фотокамера”, затем “Обновление/добавление языка интерфейса”.
  - Отобразится окно подтверждения обновления.
- 6** Нажмите “ОК”.
  - Отобразится окно обновления фотокамеры.
- 7** Щелкните “Добавить язык” на экране обновления фотокамеры.
  - На экране появится окно “Добавить язык интерфейса фотокамеры”.

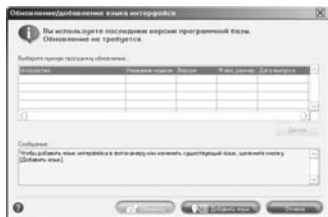

- 8** Щелкните  и выберите язык.

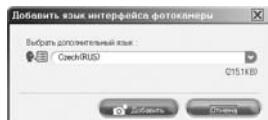

- 9** Нажмите “Добавить”.
  - Начнется загрузка нового языка в фотокамеру. Во время загрузки не отсоединяйте кабели и аккумулятор.
- 10** По завершении загрузки на дисплее фотокамеры отображается “ОК”. Теперь можно отсоединить кабели и выключить питание фотокамеры. После перезапуска фотокамеры можно выбрать новый язык в меню [НАСТРОЙКА].

## Советы и информация по съемке

### Советы перед началом съемки

#### Фотокамера не включается, даже если аккумулятор установлен

##### Аккумулятор заряжен не полностью

- Зарядите аккумулятор при помощи зарядного устройства.

##### Аккумулятор временно потерял работоспособность вследствие охлаждения

- Работоспособность аккумулятора снижается при низких температурах, и его заряда может оказаться недостаточно для включения фотокамеры. Извлеките аккумулятор и нагрейте его, положив ненадолго в карман.

#### Карта непригодна к использованию

- Если контактная площадка карты загрязнена, экран [УСТ.КАРТУ] может отображаться без прочитанных с карты данных. В этом случае выберите [ОЧИСТИ КАРТУ] и нажмите . Затем выньте карту и протрите контактную площадку мягкой сухой тканью.

#### При нажатии кнопки спуска затвора съемка не выполняется

##### Фотокамера находится в спящем режиме

- В целях экономии заряда аккумулятора фотокамера автоматически переходит в спящий режим, и монитор выключается, если в течение 3 минут с включенной камерой (крышка объектива открыта, монитор работает) не выполняется никаких операций. В этом режиме съемка не выполняется, даже если кнопка спуска затвора полностью нажата. Прежде чем приступить к съемке, переключите фотокамеру из спящего режима с помощью кнопки зума или других кнопок. Если в течение 15 минут никаких действий не предпринимается, она автоматически выключается (крышка объектива закрывается, монитор выключается). Нажмите **POWER**, чтобы включить фотокамеру.

##### Диск режимов установлен в положение или

- Это режим просмотра, предназначенный для отображения снимков на мониторе. Установите диск режимов на режим съемки.

##### Диск режимов находится в положении **GUIDE**

- Если отображается руководство по съемке, то съемка невозможна. Снимайте после выбора в руководстве по съемке нужных эффектов или выберите в режиме съемки настройку, отличную от **GUIDE**.

##### Вспышка заряжается

- Прежде чем приступить к съемке, дождитесь, пока метка  (зарядка вспышки) не перестанет мигать.

#### Дата и время не установлены

##### Фотокамера используется в одних и тех же условиях со времени приобретения

- Дата и время не были установлены в фотокамере во время ее приобретения. Прежде чем использовать фотокамеру, установите дату и время.



“Включите фотокамеру” (стр. 6)

“ Установка даты и времени” (стр. 38)

##### Аккумулятор извлечен из фотокамеры

- Установки даты и времени возвращаются к заводским настройкам по умолчанию, если камера хранится без аккумулятора примерно 1 день. Кроме того, настройки даты и времени могут быть аннулированы раньше, если аккумулятор находился в камере недостаточное время. Убедитесь в правильности установки даты и времени, прежде чем делать важные снимки.

## Фокусировка на объекте

В зависимости от объекта фокусировку можно выполнить несколькими способами.

### Если объект не в центре кадра

- Расположите объект в центре кадра, зафиксируйте фокус на объекте, а затем повторно скомпонуйте снимок.
- Установите [РЕЖ.АВТОФОК.] на [iESP].

☞ "РЕЖ.АВТОФОК. Изменение зоны фокусировки" (стр. 30)

### Объект быстро движется

- Сфокусируйтесь на объекте, расположенном примерно на том же расстоянии, что и предполагаемый объект съемки, и зафиксируйте фокусировку (нажатие кнопки спуска затвора наполовину). Затем перенаправьте фотокамеру, и как только объект съемки будет в кадре – нажмите кнопку спуска затвора до конца.

## Трудные для фокусировки объекты

- В некоторых условиях использовать автофокус может оказаться затруднительно.



Объект с низкой контрастностью



Объект с очень яркой зоной по центру кадра

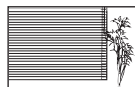

Объект без вертикальных линий



Объекты находятся на разном расстоянии

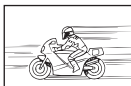

Объект быстро движется



Объект находится не в центре кадра

В этом случае сфокусируйтесь на объекте с высокой контрастностью, расположенном на таком же расстоянии, что и снимаемый объект (фиксация фокуса), перекомпонуйте кадр и сделайте снимок. Если объект не имеет вертикальных линий, держите фотокамеру вертикально и сфокусируйтесь с помощью фиксации фокуса, нажав кнопку спуска затвора наполовину. Затем, удерживая кнопку спуска затвора нажатой наполовину, поверните фотокамеру в горизонтальное положение и сделайте снимок.

## Во избежание размытия используйте стабилизатор изображения

Держите фотокамеру твердо обеими руками и нажимайте кнопку спуска затвора медленно, чтобы фотокамера не дрогнула. Съемка в режиме (📷) поможет предотвратить смазывание снимка.

☞ "(📷) Съемка с помощью режима стабилизации цифрового изображения" (стр. 12)

Риск получения нерезкого изображения возрастает в следующих случаях:

- если изображение снимается с установкой большого увеличения зума, т.е. с использованием функций оптического и цифрового зума;
- если объект затемнен, а выдержка медленная;
- если в режимах сцены вспышка выключена, и/или выдержка медленная.

## Как делать стабилизированные снимки без вспышки

Вспышка автоматически включается в условиях недостаточной освещенности, или если встряхнуть фотокамеру. Для фотосъемки в затемненном месте без использования вспышки следует установить режим съемки на [Ⓢ] и выполнить следующие настройки.

### Увеличение значения настройки [ISO]

- ☞ “ISO Изменение чувствительности ISO” (стр. 28)

## Снимок слишком зернистый

К высокой зернистости снимка могут приводить несколько факторов.

### Использование цифрового зума при съемке крупных планов

- При использовании цифрового зума часть изображения оказалась обрезанной и увеличенной. Чем больше увеличение, тем более зернистым выглядит снимок.

- ☞ “ЦИФРОВОЙ ЗУМ Увеличение изображения объекта” (стр. 29)

### Увеличение чувствительности ISO

- При увеличении значения настройки [ISO] может возникать “шум”, проявляющийся в виде пятен нежелательного цвета или неоднородности цвета, что приводит к зернистости снимка. Эта фотокамера оборудована функцией, позволяющей делать снимки высокой чувствительности с подавлением шумов. Однако увеличение чувствительности ISO может приводить к созданию шума при определенных условиях съемки.

- ☞ “ISO Изменение чувствительности ISO” (стр. 28)

## Как делать снимки с правильной цветопередачей

- Причиной возможных различий между цветами на снимке и действительными цветами, может быть источник освещения объекта съемки. [WB] – это функция фотокамеры для правильного определения цвета. Обычно настройка [ABTO] обеспечивает оптимальный баланс белого, однако в зависимости от объекта может оказаться целесообразнее настраивать [WB] вручную.
  - Если объект находится в тени в солнечный день
  - Если объект освещен и естественным, и комнатным освещением (например, расположен около окна)
  - Если в центре кадра отсутствует белое

- ☞ “WB Настройка цвета снимка” (стр. 28)

## Съемка на солнечном пляже или заснеженного ландшафта

- Съемка с [Ⓢ] в режиме **SCN**. Подходит для съемки в солнечные дни на пляже или на снегу.
- ☞ “**SCN** (Сюжет) Выбор сюжетной программы в зависимости от условий съемки” (стр. 27)
- Яркие объекты (например, снег) на снимке получаются темнее, чем на самом деле. С помощью  $\Delta$  [Ⓢ] отрегулируйте значение в сторону [+], чтобы приблизить оттенки таких объектов к более естественным. При съемке затемненных объектов, наоборот, отрегулируйте  $\Delta$  [Ⓢ] в сторону [-]. Иногда использования вспышки недостаточно для обеспечения требуемой яркости (экспозиции).

- ☞ “Кнопка  $\Delta$  [Ⓢ] Изменение яркости изображения (Коррекция экспозиции)” (стр. 17)

## Несовпадение панорамных изображений

- Поворот фотокамеры относительно центральной оси уменьшает несовпадение изображений. При съемке близко расположенных объектов хороший результат дает панорамирование вдоль оси объектива.
- В режиме [СКЛЕИТЬ В КАМЕРЕ 1] фотокамера автоматически определяет собственное положение за исключением следующих случаев (В таких случаях используйте режим [СКЛЕИТЬ В КАМЕРЕ 2] или [СОВМЕСТИТЬ НА РС]).
  - при быстром или неплановом повороте фотокамеры.
  - при съемке объектов с низкой контрастностью (голубое небо и т.д.).
  - при съемке движущегося объекта, занимающего весь экран.
  - при повороте фотокамеры без изображения на экране.

## Съемка объекта против света

- При выборе для технологии освещения теней установки [ON] лицо объекта становится ярче даже при съемке против света, и повышается цветовая насыщенность фона. Эту функцию можно также использовать для съемки с улицы объекта, находящегося в помещении.
- ☞ “Повышение освещенности объекта при съемке против света” (стр. 19)
- Если настройка [ESP/☐] установлена на [☐], то снимок можно сделать, основываясь на яркости в центре монитора, и тем самым избежать воздействия света на заднем плане.
- ☞ “ESP/☐ Изменение метода замера экспозиции” (стр. 29)
- Установите вспышку на [⚡] чтобы включить принудительную вспышку. Это позволит снять объект против света и при этом не допустить затемнения лица объекта. [⚡] эффективно работает при съемке против света, а также в условиях в условиях люминесцентного и другого искусственного освещения.
- ☞ “Кнопка [▶⚡] Съемка со вспышкой” (стр. 18)
- При съемке против сильного источника света удобно задавать компенсацию экспозиции в [+] нажатием [△].
- ☞ “Кнопка [△] Изменение яркости изображения (Коррекция экспозиции)” (стр. 17)
- При установке экспозиции лица снимаемого, когда для [РЕЖ.АВТОФОК.] задано [ОПРЕД. ЛИЦА], лицо снимаемого будет выглядеть более ярким даже при съемке против сильного света.
- ☞ “РЕЖ.АВТОФОК. Изменение зоны фокусировки” (стр. 30)

## Дополнительные советы и информация по съемке

### Увеличение количества снимков, которое можно сделать

Записывать снимки, сделанные фотокамерой, можно двумя способами.

#### Запись снимков во внутреннюю память

- Снимки записываются во внутреннюю память, и если число фотоснимков, которое можно сохранить, достигает значения 0, необходимо подсоединить фотокамеру к компьютеру и загрузить в него снимки, а затем удалить их из внутренней памяти.

#### Использование карты (дополнительно)

- Снимки записываются на карту, если она вставлена в фотокамеру. Если карта заполнена, необходимо загрузить снимки в компьютер, а затем либо удалить их с карты, либо использовать новую карту.
- Снимки не записываются во внутреннюю память, когда карта вставлена в фотокамеру. Снимки, хранящиеся во внутренней памяти, можно копировать на карту, с помощью функции [РЕЗЕРВ.].
- ☞ “РЕЗЕРВ. Копирование снимков из внутренней памяти на карту” (стр. 36)  
“Карта” (стр. 63)







### Число сохраняемых изображений и время видеозаписи

Снимки

РАЗМЕР ФОТО		СЖАТИЕ	Количество сохраняемых фотоснимков			
			Внутренняя память		Использование карты 1 ГБ	
			Со звуком	Без звука	Со звуком	Без звука
8M	3264 × 2448	FINE	3	3	253	255
		NORM	7	7	492	499
5M	2560 × 1920	FINE	5	6	404	410
		NORM	12	12	820	841
3M	2048 × 1536	FINE	9	9	615	627
		NORM	18	19	1254	1305
2M	1600 × 1200	FINE	15	15	1031	1066
		NORM	29	31	1938	2063

РАЗМЕР ФОТО		СЖАТИЕ	Количество сохраняемых фотоснимков			
			Внутренняя память		Использование карты 1 ГБ	
			Со звуком	Без звука	Со звуком	Без звука
	1280 × 960	 FINE	23	24	1560	1640
		 NORM	43	47	2907	3198
	640 × 480	 FINE	75	90	4920	5815
		 NORM	122	164	7996	10661
	1920 × 1080	 FINE	14	14	954	984
		 NORM	27	28	1827	1938

### Видеоизображение

РАЗМЕР ФОТО		ЧАСТОТА КАДРОВ	Длина непрерывной записи	
			Внутренняя память	Использование карты 1 ГБ
	640 × 480	 30	8 сек.	10 сек.
		 15	16 сек.	18 мин. 37 сек.
	320 × 240	 30	19 сек.	22 мин. 3 сек.
		 15	38 сек.	29 мин.

### Использование новой карты

- Если вы используете карту, произведенную не компанией Olympus, или карту, применявшуюся в другом оборудовании, воспользуйтесь функцией [ФОРМАТ.], чтобы отформатировать карту.

 “ФОРМАТ. Форматирование встроенной памяти или карты” (стр. 36)

### Индикатор обращения к карте мигает

- Идет запись или загрузка снимка/видеозаписи (если подсоединен компьютер).
- При мигании индикатора обращения к карте нельзя выполнять нижеследующие действия. В противном случае данные изображений могут быть не сохранены, и внутренняя память или карта могут оказаться непригодными для дальнейшего использования.
  - Открывать крышку отсека аккумулятора/карты.
  - Вынуть аккумулятор и карту.

### Продление срока действия аккумулятора

- Выполнение любой из следующих операций, когда съемка не выполняется, может привести к разрядке аккумулятора.
  - Многократные нажатия кнопки спуска затвора наполовину
  - Многократное использование зума
- Чтобы снизить расход заряда аккумулятора, установите функцию [ЭКОН. ЭНЕРГИИ] на значение [ВКЛ.] и всегда выключайте фотокамеру, если она не используется.

 “ЭКОН. ЭНЕРГИИ Переключение камеры в режим экономии энергии” (стр. 40)

## Функции, которые нельзя выбрать в меню/Функции, которые нельзя задействовать даже с помощью кнопок выбора функций

- Некоторые пункты нельзя выбрать в меню с помощью клавиш курсора. (Пункты меню, отображаемые серым, выбрать нельзя.)
  - Пункты, которые нельзя выбрать в меню в текущем режиме съемки
  - Пункты, которые нельзя установить, так как уже установлен другой пункт: Когда для [DRIVE] установлено [H], то опции [ОПТИМ. ЗУМ] или [ЦИФРОВОЙ ЗУМ] выбрать нельзя.
- В зависимости от настроек фотокамеры могут быть такие функции, которые нельзя задействовать даже с помощью кнопок выбора функций. [S.M.] режим вспышки и др.
- Некоторые функции нельзя использовать, если в карта не вставлена в фотокамеру. [ПАНОРАМА], [НАСТР. ПЕЧАТИ], [ФОРМАТ.], [РЕЗЕРВ.]
- Вы не можете менять установки функций, когда диск режимов находится в положении **GUIDE**.

## Восстановление настроек по умолчанию

- Настройки камеры (кроме **SCN**) сохраняются даже после выключения питания. Чтобы вернуть установки на значения по умолчанию, выполните [СБРОС].
-  “СБРОС Восстановление настроек по умолчанию” (стр. 25)

## Подтверждение экспозиции, если изображение на мониторе плохо видно вне помещения

В некоторых случаях при съемке вне помещения изображение на мониторе плохо видно, и экспозицию трудно проверить.



### Нажмите DISP./ несколько раз, чтобы отобразить гистограмму

- Установите экспозицию таким образом, чтобы график концентрировался на внешних сторонах гистограммы и был уравновешен по обеим сторонам.

#### Как читать гистограмму

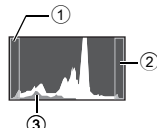
- 1 Если пики слишком сильно заполняют рамку, изображение получится в основном черным.
- 2 Если пики слишком сильно заполняют рамку, изображение получится в основном белым.
- 3 Помеченная зеленым часть гистограммы показывает распределение яркости в центральной зоне монитора.



-  “Кнопка DISP./ / Смена информации на экране/Отображение руководства по меню/ Включение лампы подсветки/Проверка времени” (стр. 20)

## Воспроизведение справки и советов по устранению неполадок

### Эффект “красных глаз” нельзя устранить

- На некоторых снимках эффект “красных глаз” нельзя устранить. Кроме того, воздействию могут подвергнуться части изображения, отличные от глаз.

### На снимке есть блики

- На снимке могут быть блики при отражении от взвешенной в воздухе пыли при ночной съемке со вспышкой.







## Советы по воспроизведению

### Воспроизведение снимка во внутренней памяти

- Если в фотокамеру вставлена карта памяти, снимок, хранящийся во внутренней памяти, воспроизвести не удастся. Прежде чем работать с фотокамерой, извлеките карту.





## Просмотр информации о снимках

- Просмотрите изображение и нажмите DISP.//. Нажмите DISP.// несколько раз, чтобы изменить объем отображаемой информации.
-  “Кнопка DISP.// Смена информации на экране/Отображение руководства по меню/Включение лампы подсветки/Проверка времени” (стр. 20)

## Быстрое отображение нужного снимка

- Нажмите со стороны W на клавише зума для просмотра снимков как пиктограмм (в индексном виде) или в формате календаря (вид календаря).
-  “Клавиша зума Выполняет увеличение при съемке/воспроизведении с увеличением” (стр. 16)

## Удаление звука, записанного с фотоснимками

- Если снимок озвучен, то звук удалить невозможно. Для этого следует повторить запись в полной тишине. Перезапись звука невозможна, если во внутренней памяти или на карте недостаточно свободного места.
-  “ Озвучивание снимков” (стр. 34)

## Просмотр снимков на компьютере

### Просмотр всего снимка на экране компьютера

Размер снимка, отображаемого на экране компьютера, изменяется в зависимости от настроек компьютера. Если разрешение монитора установлено на 1 024 x 768, и для просмотра снимка размером 2 048 x 1 536 при 100% используется приложение Internet Explorer, то весь снимок можно просмотреть только с помощью прокрутки. Просмотреть весь снимок на экране компьютера можно несколькими способами.















### Просмотр снимка с помощью программы просмотра фотографий



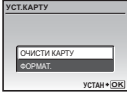

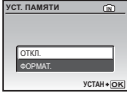
- Установите программу OLYMPUS Master 2 с компакт-диска, входящего в комплект поставки.

### Измените разрешение монитора

- Значки на рабочем столе могут быть переупорядочены. Подробнее об изменении настроек компьютера смотрите в руководстве по эксплуатации компьютера.



## При получении сообщения об ошибке в фотокамере...

Индикация на мониторе	Возможная причина	Необходимые меры
 ОШИБ.КАРТЫ	Карта неисправна.	Эта карта непригодна для использования. Вставьте новую карту.
 ЗАЩИТА ОТ ЗАП.	Карта защищена от записи.	На записанный снимок с помощью компьютера была установлена защита от записи (атрибут "только чтение"). Загрузите снимок в компьютер и отмените атрибут "только чтение".
 ПАМЯТЬ ПОЛН.	Во внутренней памяти не осталось свободного места для сохранения новых данных.	Вставьте карту или удалите ненужные данные. Прежде чем удалить данные, выполните резервное копирование важных снимков на карту или перенесите их на компьютер.
 КАРТА ПОЛ.	На карте не осталось свободного места для сохранения новых данных.	Замените карту или удалите ненужные данные. Перед удалением загрузите важные снимки в компьютер.
 НЕТ ИЗОБР.	Нет снимков на внутренней памяти или на карте.	На внутренней памяти или на карте отсутствуют снимки. Запишите снимки.
 ОШИБКА СНИМКА	Неполадка записанного снимка – не удается просмотреть снимок на этой фотокамере.	Просмотрите снимок на компьютере с помощью программы обработки фотографий. Если это не удастся, файл изображения поврежден.
 РЕДАКТИРОВАНИЕ НЕВОЗМОЖНО	Невозможно редактировать и корректировать фотоснимки, сделанные другими фотокамерами, снимки в формате [16:9], а также уже отредактированные или скорректированные фотоснимки.	Для редактирования снимков пользуйтесь программами обработки изображений.
 КРЫШКА К.ОТКР.	Крышка отсека аккумулятора/карты открыта.	Закройте крышку отсека аккумулятора/карты.
 БАТ. РАЗРЯЖЕНА	Разряжен аккумулятор.	Зарядите аккумулятор.
	Карта не прочиталась. Возможно, карта не отформатирована.	<ul style="list-style-type: none"> <li>Выберите [ОЧИСТИ КАРТУ] и нажмите . Выньте карту и протрите контактную площадку мягкой сухой тканью.</li> <li>Выберите [ФОРМАТ.] ► [ДА] и нажмите . С карты будут удалены все данные.</li> </ul>
	Ошибка во внутренней памяти.	Выберите [ФОРМАТ.] ► [ДА] и нажмите  . Из внутренней памяти будут удалены все данные.
 НЕТ ПОДСОЕД.	Неправильное подключение камеры к компьютеру или принтеру.	Отсоедините камеру и подсоедините ее правильно.
 НЕТ БУМАГИ	В принтере нет бумаги.	Загрузите бумагу в принтер.











Индикация на мониторе	Возможная причина	Необходимые меры
 НЕТ КРАСКИ	В принтере закончились чернила.	Замените в принтере картридж с чернилами.
 ЗАМЯТИЕ	Произошло замятие бумаги.	Извлеките застрявшую бумагу.
УСТАНОВКИ ИЗМ.	При изменении настроек фотокамеры из принтера был извлечен лоток с бумагой, или же на принтере выполнялись какие-то операции.	При изменении настроек фотокамеры нельзя выполнять операции на принтере.
 ОШИБ. ПЕЧАТИ	Неполадки, связанные с принтером и/или фотокамерой.	Выключите фотокамеру и принтер. Проверьте принтер, устраните причины неполадок, а затем вновь включите питание.
 НЕВОЗМ. ПЕЧАТЬ	При помощи данной фотокамеры невозможно печатать снимки, записанные на других фотокамерах.	Для печати воспользуйтесь компьютером.

## Функции, доступные для различных режимов съемки и сюжетных программ

Некоторые функции нельзя установить в определенных режимах съемки. Более подробно см. в таблице ниже.

 указывает на ограничение соответствующей функции для каждого режима **SCN**.  
 “Функции, доступные при съемке сцен” (стр. 60)

### Функции, доступные в режимах съемки

Функция	Режим съемки			<b>SCN</b>		Стр. для справки
	AUTO	P				
	✓	✓	✓	✓	✓	стр. 17
	✓	✓	✓		—	стр. 18
 /  / 	✓	✓	✓		✓ <sup>*1</sup>	стр. 18
	✓	✓	✓		✓	стр. 18
Shadow Adjustment Technology (технология осветления теней)	✓	✓	✓		✓	стр. 19
Оптический зум	✓	✓	✓		✓ <sup>*2</sup>	стр. 16
КАЧ-ВО ИЗОБР.	✓	✓	✓		✓	стр. 24
ПАНОРАМА	—	✓	✓		—	стр. 25
ТИХИЙ РЕЖИМ	✓	✓	✓	✓	✓	стр. 30
WB	—	✓	✓	✓	✓	стр. 28
ISO	—	✓	—		—	стр. 28
DRIVE	—	✓	✓		—	стр. 29
ОПТИМ. ЗУМ	—	✓	✓		—	стр. 29
ЦИФРОВОЙ ЗУМ	—	✓	✓		✓	стр. 29
ESP/ 	—	✓	✓		✓	стр. 29
РЕЖ.АВТОФОК.	—	✓	✓		—	стр. 30
	—	✓	✓		—	стр. 30

\*1  недоступно.

\*2 Во время съемки видео оптический зум недоступен. Установите параметр [ЦИФРОВОЙ ЗУМ] на значение [ВКЛ.], чтобы включить функцию увеличения во время съемки.

## Функции, доступные при съемке сцен

Функция \ SCN										Стр. для справки
	✓	✓	✓	—	✓	—	—	✓		стр. 18
	✓	✓ <sup>*2</sup>	✓ <sup>*2</sup>	✓	✓ <sup>*2</sup>	✓ <sup>*2</sup>	—	✓		стр. 18
	✓	✓	✓	✓	✓	✓	✓	✓		стр. 18
Shadow Adjustment Technology (технология осветления теней)	✓	✓	—	—	✓	✓	—	—		стр. 19
Оптический зум	✓	✓	✓	✓	—	✓	✓	✓		стр. 16
КАЧ-ВО ИЗОБР.	✓	✓	✓	✓ <sup>*4</sup>	✓	✓	✓	✓		стр. 24
ПАНОРАМА	✓ <sup>*6</sup>	✓ <sup>*6</sup>	✓ <sup>*6</sup>	✓ <sup>*6</sup>	—	✓ <sup>*6</sup>	✓ <sup>*6</sup>	✓ <sup>*6</sup>		стр. 25
ISO	—	—	—	—	—	—	—	—		стр. 28
DRIVE	✓ <sup>*7</sup>	✓ <sup>*7</sup>	—	—	✓ <sup>*7</sup>	—	—	✓ <sup>*7</sup>		стр. 29
ОПТИМ. ЗУМ	✓	✓	✓	—	—	✓	✓	✓		стр. 29
ЦИФРОВОЙ ЗУМ	✓	✓	✓	—	—	✓	✓	✓		стр. 29
ESP/	✓	✓	✓	✓	—	✓	✓	✓		стр. 29
РЕЖ.АВТОФОК.	✓	✓	✓	✓	✓ <sup>*8</sup>	✓	—	✓		стр. 30
	✓	✓	✓	✓	✓	✓	✓	✓		стр. 30

\*1 [] недоступно.

\*2 [] и [] недоступны.

\*3 Фиксация АФ включена.

\*4 Доступно только качество изображения [] и ниже.

\*5 Качество изображения имеет фиксированное значение [].

\*6 [СКЛЕИТЬ В КАМЕРЕ 1] и [СКЛЕИТЬ В КАМЕРЕ 2] недоступны.

\*7 [] недоступно.

\*8 [ТОЧ.ЗАМЕР] недоступно.

\*9 [ОПРЕД. ЛИЦА] недоступно.

Функция \ SCN									Стр. для справки
	—	—	—	✓ <sup>*1</sup>	✓	✓	✓	—	стр. 18
	✓	—	✓	✓	✓	✓	—	✓ <sup>*2</sup>	стр. 18
	✓	✓	—	—	— <sup>*3</sup>	— <sup>*3</sup>	—	✓	стр. 18
Shadow Adjustment Technology (технология осветления теней)	—	—	—	—	✓	—	—	✓	стр. 19
Оптический зум	✓	✓	✓	✓	✓	✓	—	✓	стр. 16
КАЧ-ВО ИЗОБР.	✓	— <sup>*5</sup>	✓ <sup>*4</sup>	✓	✓	✓	✓	✓	стр. 24
ПАНОРАМА	✓ <sup>*6</sup>	—	—	—	✓ <sup>*6</sup>	✓ <sup>*6</sup>	✓ <sup>*6</sup>	—	стр. 25
ISO	—	—	—	—	—	✓	✓	—	стр. 28
DRIVE	✓ <sup>*7</sup>	—	—	—	✓ <sup>*7</sup>	✓ <sup>*7</sup>	✓ <sup>*7</sup>	—	стр. 29
ОПТИМ. ЗУМ	✓	✓	—	✓	✓	✓	—	—	стр. 29
ЦИФРОВОЙ ЗУМ	✓	✓	—	✓	✓	✓	—	✓	стр. 29
ESP/	✓	✓	✓	✓	✓	✓	✓	✓	стр. 29
РЕЖ.АВТОФОК.	✓	✓	✓	✓	✓	✓ <sup>*9</sup>	—	—	стр. 30
	✓	—	—	—	✓	✓	✓	—	стр. 30

\*1 недоступно.

\*2 и недоступны.

\*3 Фиксация АФ включена.

\*4 Доступно только качество изображения и ниже.

\*5 Качество изображения имеет фиксированное значение .

\*6 [СКЛЕИТЬ В КАМЕРЕ 1] и [СКЛЕИТЬ В КАМЕРЕ 2] недоступны.

\*7 недоступно.

\*8 [ТОЧ.ЗАМЕР] недоступно.

\*9 [ОПРЕД. ЛИЦА] недоступно.

## Уход за фотокамерой

### Очистка фотокамеры

#### Внешние поверхности:

- Протирайте осторожно мягкой салфеткой. Если фотокамера сильно загрязнена, смочите салфетку в слабом мыльном растворе, а затем тщательно выжмите. Протрите фотокамеру влажной салфеткой, а затем протрите насухо сухой салфеткой. После использования фотокамеры на пляже протрите ее салфеткой, смоченной в чистой воде и тщательно отжатой.
- Если после использования камеры на края крышки объектива попала грязь, пыль, песок или другие инородные материалы, либо если крышка камеры плохо закрывается или открывается, вымойте камеру как указано на стр. 65.

#### Монитор:

- Протирайте осторожно мягкой салфеткой.

#### Объектив:

- Чтобы удалить пыль, продуйте объектив с помощью специальной спринцовки с кисточкой (продается в фотомагазинах), а затем осторожно протрите, используя очиститель для линз.

#### Аккумулятор/Зарядное устройство:

- Протирайте осторожно мягкой, сухой салфеткой.



#### Примечание

- Нельзя использовать сильные растворители (например, бензин или спирт), а также химически обработанные салфетки.
- Если объектив остается грязным, на линзе может появиться налет.

### Хранение

- Перед продолжительным хранением фотокамеры извлеките аккумулятор и карту памяти, отсоедините сетевой адаптер переменного тока. Храните фотокамеру в прохладном, сухом и хорошо вентилируемом месте.
- Периодически вставляйте в фотокамеру аккумулятор и проверяйте ее функционирование.



#### Примечание

- Не оставляйте фотокамеру в местах, где находятся химические вещества. Они могут вызвать коррозию.

## Аккумулятор и зарядное устройство

- В этой фотокамере используется один ионно-литиевый аккумулятор Olympus (LI-42B или LI-40B). Аккумуляторы других типов использовать нельзя.
- Фотокамера расходует питание в зависимости от режима ее эксплуатации.
- В нижеуказанных режимах электроэнергия расходуется непрерывно, и аккумулятор быстро разряжается.
  - Непрерывно используется трансфокатор.
  - В режиме съемки кнопка затвора продолжительное время нажата наполовину, что включает автоматическую фокусировку.
  - Просмотр снимков на мониторе в течение продолжительного времени.
  - Фотокамера подключена к компьютеру или к принтеру.
- При использовании разряженного аккумулятора фотокамера может выключиться без отображения индикатора предупреждения о недостаточной заряженности аккумулятора.
- При покупке фотокамеры аккумулятор заряжен не полностью. Перед использованием полностью зарядите аккумулятор при помощи зарядного устройства LI-40C.
- Зарядка аккумулятора, входящего в комплект фотокамеры, занимает около 5 часов.
- В этой фотокамере используется зарядное устройство фирмы Olympus. Нельзя использовать зарядные устройства других типов.

# Использование дополнительных принадлежностей

## Карта

Снимки можно записывать на карту, приобретаемую дополнительно.

Внутренняя память и карты – это носители для записи снимков, выполняющие в фотокамере такие же функции, как фотопленка в пленочных фотоаппаратах.

Снимки, записанные на внутренней памяти или на карте, можно легко стирать при помощи самой фотокамеры или обрабатывать на компьютере.

В отличие от портативных носителей, внутренняя память не может быть извлечена или заменена.

Для увеличения количества записываемых снимков можно воспользоваться картой большей емкости.

- 1 Место указателя  
В этом месте можно сделать запись о содержании карты.
- 2 Зона контактов  
Элементы, по которым на карту передаются данные из фотокамеры.  
Не прикасайтесь к зоне контактов на карте.

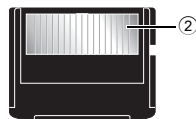

### Совместимые карты

xD-Picture Card (16 МБ – 2 ГБ) (TypeH/M, Standard)

## Использование внутренней памяти или карты

С помощью монитора можно определить, используется для операций съемки и просмотра внутренняя память или карта.

Режим съемки



Индикатор памяти

При использовании встроенной памяти

Нет значка: При использовании карты

Режим просмотра



## ! Примечание

- Не открывайте крышку отсека аккумулятора/карты, пока индикатор обращения к карте мигает. Это может привести к повреждению данных во внутренней памяти или на карте и сделать внутреннюю память или карту непригодной для использования.

Индикатор обращения к карте



## Сетевой адаптер переменного тока

Сетевой адаптер переменного тока полезен при выполнении долговременных задач (например, при загрузке снимков в компьютер или при показе слайд-шоу в течение длительного времени). Чтобы использовать сетевой адаптер переменного тока с этой фотокамерой, требуется универсальный разъем (CB-MA1/вспомогательная принадлежность).

С этой фотокамерой нельзя использовать другие сетевые адаптеры переменного тока.

## Использование зарядного устройства сетевого адаптера переменного тока за границей

- Зарядное устройство и сетевой адаптер переменного тока совместимы с большинством бытовых электрических сетей с напряжением от 100 В до 240 В переменного тока (50/60 Гц), используемых во всем мире. Тем не менее, в зависимости от страны или региона, розетка электросети переменного тока может иметь разную форму, и для подключения зарядного устройства может понадобиться адаптер. Обращайтесь за информацией в местный магазин электротоваров или в туристическую фирму.
- Не используйте портативные преобразователи напряжения, поскольку они могут повредить зарядное устройство и сетевой адаптер переменного тока.

## ВАЖНАЯ ИНФОРМАЦИЯ О ФУНКЦИЯХ ВОДОНЕПРОНИЦАЕМОСТИ И УДАРОПРОЧНОСТИ

**Водонепроницаемость:** водонепроницаемость гарантируется<sup>1</sup> на глубине до 3 м в течение до одного часа. Водонепроницаемость может быть нарушена, если камера подвергается длительному или избыточному физическому воздействию.

**Ударопрочность:** ударопрочность гарантирует<sup>2</sup> защиту камеры от случайного воздействия во время повседневного использования вашей цифровой портативной камеры. Функция ударопрочности не обеспечивает безусловной защиты от любых повреждений при эксплуатации или же от внешних повреждений. Такие внешние повреждения, как царапины или выбоины на корпусе, не обеспечиваются гарантией.

Также как и при работе с другими электронными устройствами, для сохранения целостности и работоспособности вашей камеры необходимо правильно с ней обращаться и выполнять надлежащее техническое обслуживание. В целях поддержания работоспособности камеры, пожалуйста, отнесите ее в ближайший уполномоченный сервисный центр компании Olympus для осмотра, если камера подверглась любому сильному физическому воздействию. В том случае, если камера повреждена вследствие неосторожности или ненадлежащего использования, расходы на ее сервис или обслуживания не обеспечиваются гарантией. Для получения дополнительной информации относительно гарантии, пожалуйста, посетите веб-сайт компании Olympus для вашей страны.

Пожалуйста, соблюдайте следующие правила обращения с камерой.

### Перед использованием:

- Проверяйте камеру на отсутствие инородных тел, включая грязь, пыль и песок.
- Убедитесь в том, что крышка отсека аккумулятора/карты и крышка разъема плотно закрыты и каждая зафиксирована со щелчком.
- Не открывайте крышку отсека аккумулятора/карты и крышку разъема мокрыми руками, находясь под водой или же во влажной или пыльной среде (например, на пляже).

### После использования:

- Насухо протрите камеру и удалите отложения на корпусе после использования камеры под водой.
- После использования камеры в морской воде положите камеру в ведро с пресной водой приблизительно на 10 минут (крышка отсека аккумулятора/карты и крышка разъема должна быть плотно закрыта). После этого высушите камеру в тени при хорошей вентиляции.
- Капли воды могут оказаться на внутренней поверхности крышки отсека аккумулятора/карты или на крышке разъема после открытия каждой крышки. Если обнаружены капли воды, тщательно протрите крышку перед использованием камеры.



## После использования

• После использования камеры в грязной и пыльной среде, включая грязь, пыль и песок инородные материалы могут прилипнуть к краям крышки объектива, затрудняя движение крышки.

ри продолжении использования камеры может повредиться объектив или крышка объектива перестанет двигаться, приведя тем самым к неисправности. Для того чтобы избежать этого, необходимо промыть камеру, руководствуясь следующими указаниями.

- 1 Вставьте аккумулятор и плотно закройте крышку отсека аккумулятора/карты и крышку разъема, зафиксируйте каждую со щелчком.
- 2 Наполнить ведро пресной водой, поместить камеру в воду поверхностью объектива вниз и энергично потрясти камеру.
- 3 Несколько раз в воде нажать на кнопку **POWER**, чтобы неоднократно открывать и закрывать крышку объектива.
- 4 Вдобавок, потрясти камеру с открытым объективом.

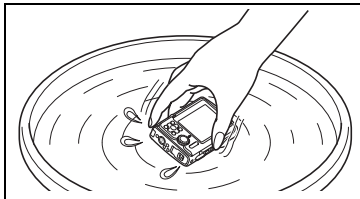

Выполните шаги с ① по ④, затем проверьте, плавно ли перемещается крышка объектива. В случае нарушения плавного перемещения крышки объектива, промойте переднюю поверхность объектива под сильной струей водопроводной воды, при этом несколько раз нажав кнопку **POWER**.

## Хранение и обслуживание

- Не оставляйте камеру при высокой температуре окружающей среды (40°C или выше) или при низкой температуре (-10°C или ниже). Это может привести к нарушению водонепроницаемости.
  - Для чистки фотокамеры, удаления ржавчины, помутнения, при выполнении ремонта и т. д. не используйте химические вещества.
  - Это может привести к нарушению водонепроницаемости.
  - **Не оставляйте камеру в воде на долгое время. Несоблюдение этого правила может привести к повреждению корпуса камеры и/или к нарушению ее водонепроницаемости.**
  - Кроме того, не промывайте камеру под струей воды из водопроводного крана.
  - **Чтобы сохранить водонепроницаемость (подобно любому другому боксу для подводной съемки), рекомендуется ежегодно заменять водонепроницаемое уплотнение (и прокладки).**
- Информацию о дистрибьюторах Olympus и пунктах обслуживания, в которых можно заменить водонепроницаемое уплотнение, можно найти на вебсайте компании Olympus для вашей страны.

## Закрытие крышки отсека аккумулятора/карты и крышки разъема

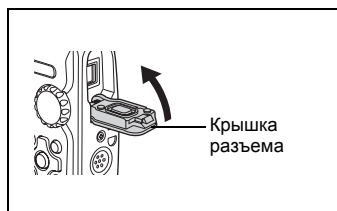

Примечание: поставляемые дополнительные принадлежности (например, зарядное устройство) не обладают ударопрочностью или водонепроницаемостью.

\*1 как определено оборудованием для измерения давления Olympus в соответствии со стандартом ИЕС публикации 529 IPX8 - это означает, что камера может использоваться под водой при указанном давлении воды.

\*2 Ударопрочность подтверждена в условиях тестирования Olympus в соответствии с MIL-STD-810F, Метод 516.5, Процедура IV (испытание на падение с переменной высоты). Подробнее об условиях тестирования Olympus можно узнать на веб-сайте Olympus для вашей страны.

## МЕРЫ ПРЕДОСТОРОЖНОСТИ



### ОСТОРОЖНО

ОПАСНОСТЬ ПОРАЖЕНИЯ  
ЭЛЕКТРИЧЕСКИМ ТОКОМ  
НЕ ОТКРЫВАТЬ



**ОСТОРОЖНО:** ВО ИЗБЕЖАНИЕ ПОРАЖЕНИЯ ЭЛЕКТРИЧЕСКИМ ТОКОМ НЕ СНИМАЙТЕ КРЫШКУ (ИЛИ ЗАДНЮЮ ПАНЕЛЬ), ВНУТРИ ФОТОКАМЕРЫ НЕТ ДЕТАЛЕЙ, НУЖДАЮЩИХСЯ В ВАШЕМ ОБСЛУЖИВАНИИ.

ДОВЕРЬТЕ ТЕХНИЧЕСКОЕ ОБСЛУЖИВАНИЕ ВЫСОКОВАЛИФИЦИРОВАННОМУ СЕРВИСНОМУ ПЕРСОНАЛУ OLYMPUS.



Восклицательный знак, заключенный в треугольник, обозначает в сопроводительной документации важные инструкции по эксплуатации и уходу.



**ОПАСНО**

Невыполнение рекомендаций, обозначенных этим символом, при использовании данного изделия может привести к серьезным травмам или смертельному исходу.



**ОСТОРОЖНО**

Невыполнение рекомендаций, обозначенных этим символом, при использовании данного изделия может привести к травмам или смертельному исходу.



**ПРЕДУПРЕЖДЕНИЕ**

Невыполнение рекомендаций, обозначенных этим символом, при использовании данного изделия может привести к травмам низкой степени тяжести, повреждению оборудования или потере ценных данных.

### ОПАСНО!

**ВО ИЗБЕЖАНИЕ ВОЗГОРАНИЯ ИЛИ ПОРАЖЕНИЯ ЭЛЕКТРИЧЕСКИМ ТОКОМ, НИ В КОЕМ СЛУЧАЕ НЕ РАЗБИРАЙТЕ ИЗДЕЛИЕ, НЕ ПОДВЕРГАЙТЕ ИЗДЕЛИЕ ВОЗДЕЙСТВИЮ ВОДЫ И НЕ ЭКСПЛУАТИРУЙТЕ ЕГО ПРИ ВЫСОКОЙ ВЛАЖНОСТИ ОКРУЖАЮЩЕЙ СРЕДЫ.**

## Общие меры предосторожности

**Прочитайте все инструкции** — Перед использованием изделия прочитайте все инструкции по эксплуатации. Сохраните все технические руководства и документацию для дальнейшего использования.

**Очистка** — Перед очисткой обязательно отсоединяйте изделие от электросети. Для очистки можно использовать только влажную ткань. Нельзя использовать для очистки жидкие или аэрозольные очищающие средства, а также любые органические растворители.

**Аксессуары** — Для вашей безопасности, а также во избежание повреждения изделия используйте только аксессуары, рекомендованные фирмой Olympus.

**Вода и влага** — Меры предосторожности для влагозащитных изделий описаны в разделах о защите от влаги.

**Размещение** — Надежно устанавливайте изделие на штатив, стойку или брекет, чтобы избежать повреждения изделия.

**Источники питания** — Подключайте данное изделие только к тем источникам питания, которые указаны на изделии.

**Молнии** — Если во время использования сетевого адаптера переменного тока начинается гроза, немедленно выньте вилку адаптера из розетки.

**Посторонние предметы** — Во избежание травм запрещено вставлять в изделие металлические предметы.

**Тепло** — Нельзя использовать или хранить данное изделие рядом с такими источниками тепла как отопительные батареи, тепловые занавески, печи и любое оборудование или устройства, выделяющее тепло, в т.ч. усилители стереосистем.



### ОСТОРОЖНО

- **Нельзя пользоваться фотокамерой рядом с горючими или взрывоопасными газами.**
- **Не используйте вспышку и LED при съемке людей (младенцев, маленьких детей и т.д.) с близкого расстояния.**
  - При съемке со вспышкой располагайте фотокамеру не ближе 1 м от человеческих лиц. Срабатывание вспышки рядом с глазами человека может привести к временной потере зрения.
- **Не давайте фотокамеру детям и младенцам.**
  - Всегда используйте и храните фотокамеру вне пределов досягаемости для маленьких детей и младенцев во избежание следующих ситуаций, в которых они могут получить серьезные травмы:
    - Ребенок может запутаться в ремешке фотокамеры, что приведет к удушью.
    - Ребенок может случайно проглотить аккумулятор, карты памяти или другие мелкие детали.
    - Ребенок может ослепить вспышкой себя или других детей.
    - Ребенок может получить травму от движущихся деталей фотокамеры.
- **Не смотрите на солнце или яркие лампы, используя фотокамеру.**
- **Нельзя хранить фотокамеру в пыльных или влажных помещениях.**
- **Не накрывайте рукой вспышку во время ее срабатывания.**



### ПРЕДУПРЕЖДЕНИЕ

- **Немедленно прекратите использование фотокамеры при появлении необычного запаха, шума или дыма.**
  - Не трогайте аккумулятор голыми руками – вы можете обжечься.
- **Не оставляйте фотокамеру в местах, где она может подвергнуться воздействию очень высоких температур.**
  - Это может привести к ухудшению характеристик ее элементов, а, в некоторых случаях, фотокамера может загореться. Не накрывайте (например, одеялом) зарядное устройство или сетевой адаптер переменного тока во время использования. Это может привести к перегреву и пожару.
- **Во избежание низкотемпературных ожогов, обращайтесь с фотокамерой осторожно.**
  - Поскольку фотокамера содержит металлические детали, ее перегрев может привести к низкотемпературным ожогам. Примите во внимание следующее:
    - При продолжительном использовании фотокамера нагревается. Держа фотокамеру в этом состоянии, можно получить низкотемпературный ожог.
    - При крайне низких температурах окружающей среды корпус фотокамеры может охладиться до температуры ниже окружающей. При низких температурах, по возможности, держите фотокамеру в перчатках.
- **Следите за ремешком.**
  - Следите за ремешком, на котором висит фотокамера. Он может легко зацепиться за различные выступающие предметы и стать причиной серьезной травмы.
- **При низких температурах не держитесь долго за металлические детали камеры.**
  - Это может привести к повреждению кожи. В условиях низких температур работайте с камерой в перчатках.

## Меры предосторожности при использовании аккумулятора

Во избежание протечки, перегрева, возгорания или взрыва аккумулятора, поражения электрическим током или причинения ожогов при его использовании, следуйте нижеуказанным важным инструкциям.

## ОПАСНО

- В этой фотокамере используется ионно-литиевый аккумулятор фирмы Olympus. Заряжайте аккумулятор с помощью указанного зарядного устройства. Нельзя использовать другие зарядные устройства.
- Нельзя нагревать аккумуляторы или бросать их в огонь.
- При использовании или хранении аккумуляторов следите, чтобы они не касались металлических предметов типа ювелирных украшений, булавок, застежек и т.п.
- Нельзя хранить аккумуляторы в местах, где они могут подвергаться воздействию прямых солнечных лучей, высоких температур в автомобилях, рядом с источниками тепла и т.п.
- Во избежание протечки аккумуляторов или повреждения их выводов, скрупулезно следуйте инструкциям по эксплуатации аккумуляторов. Не пытайтесь разбирать аккумуляторы или дорабатывать их с помощью пайки и т.п.
- Если жидкость из аккумулятора попала в глаза, немедленно промойте глаза чистой, холодной проточной водой и срочно обратитесь к врачу.
- Храните аккумуляторы вне пределов досягаемости маленьких детей. Если ребенок случайно проглотил аккумулятор, срочно обратитесь к врачу.

## ОСТОРОЖНО

- Постоянно держите аккумуляторы сухими.
- Во избежание протечки, перегрева, возгорания или взрыва, используйте только аккумулятор, рекомендованный для использования с данным изделием.
- Вставляйте аккумулятор осторожно, как описано в инструкции по эксплуатации.
- Если аккумуляторы не заряжаются в течение указанного времени, прекратите зарядку, и не используйте их.
- Не используйте аккумулятор, если он треснул или сломан.
- Если во время использования аккумулятор протек, потерял нормальную окраску, деформировался или приобрел другие аномальные особенности, прекратите использовать фотокамеру.
- Если жидкость, вытекшая из аккумулятора, попала на одежду или кожу, немедленно снимите загрязненную одежду и промойте пораженный участок чистой, холодной проточной водой. Если от жидкости на коже остался ожог, срочно обратитесь к врачу.
- Не подвергайте аккумуляторы воздействию ударов или продолжительной вибрации.

## ПРЕДУПРЕЖДЕНИЕ

- Перед установкой аккумулятора внимательно осмотрите его на наличие протечек, изменения окраски, деформации или других аномальных признаков.
- Во время продолжительного использования аккумулятор может нагреться. Во избежание ожогов не вынимайте его из фотокамеры сразу же.
- Перед длительным хранением фотокамеры обязательно извлеките из нее аккумулятор.

## Предупреждение касательно среды эксплуатации

- Для защиты высокотехнологичных элементов данного изделия никогда не оставляйте фотокамеру в нижеперечисленных местах ни во время использования, ни во время хранения:
  - Места, где температура и/или влажность имеют высокие значения или чрезмерно колеблются. Под прямыми солнечными лучами, на пляже, в запертых автомобилях или рядом с источниками тепла (печи, отопительные батареи и т.п.) или увлажнителями.
  - Там, где много песка или пыли.
  - Рядом с горючими или взрывчатыми веществами.
  - В местах с повышенной влажностью типа ванной комнаты или под дождем. При использовании влагозащитных изделий прочитайте прилагаемую к ним инструкцию.
  - В местах, подверженных сильным вибрациям.
- Не роняйте фотокамеру и не подвергайте ее воздействию сильных ударов или вибраций.
- Когда фотокамера закреплена на штативе, регулируйте ее положение при помощи головки штатива. Не вращайте саму фотокамеру.
- Не касайтесь электрических контактов на фотокамере.
- Не оставляйте фотокамеру направленной прямо на солнце. Это может привести к повреждению ламелей/шторок затвора, нарушению цветопередачи, появлению ореола на светочувствительной матрице ПЗС, а также к пожару.
- Не прикладывайте к объективу значительных толкающих или тянущих усилий.
- Вынимайте аккумулятор перед продолжительным хранением фотокамеры. Выбирайте для хранения прохладные и сухие места во избежание конденсации и образования налета внутри фотокамеры. Проверьте фотокамеру после хранения. Включив питание и нажав на кнопку спуска затвора, убедитесь, что она функционирует нормально.
- Всегда соблюдайте ограничения, накладываемые на среду эксплуатации фотокамеры, описанные в ее руководстве.

## Меры предосторожности при обращении с аккумулятором

- В этой фотокамере используется ионно-литиевый аккумулятор фирмы Olympus. Нельзя использовать аккумуляторы других типов. Для безопасного и правильного использования, прочитайте инструкцию аккумулятора перед его использованием.
- Попадание влаги или жира на контактные выводы аккумулятора может привести к нарушению контакта с фотокамерой. Перед использованием протрите аккумулятор сухой салфеткой.
- Обязательно зарядите аккумулятор перед первым использованием, иначе он прослужит недолго.
- При использовании фотокамеры на аккумуляторах при низких температурах окружающей среды, держите фотокамеру и запасные аккумуляторы в самом теплом месте. Аккумуляторы, подсевшие при низкой температуре, могут восстановить работоспособность при комнатной температуре.
- Количество снимков, которые вы сможете сделать, зависит от условий съемки и состояния аккумулятора.
- Перед длительными поездками, особенно за границу, купите запасные аккумуляторы. Во время путешествия возможны затруднения с приобретением рекомендованных аккумуляторов.
- Утилизируя аккумуляторы, вы помогаете сэкономить ресурсы нашей планеты. Выбрасывая отработавшие аккумуляторы, не забудьте закрыть их контактные выводы. Всегда соблюдайте местные законы и правила.

## ЖК-монитор

- Не прикладывайте к монитору значительные усилия, иначе изображение может стать нечетким, возможны неполадки в режиме просмотра или монитор будет поврежден.
- В верхней/нижней части монитора может появляться белая полоска, но это не является признаком неполадок.
- При расположении объекта съемки по диагонали фотокамеры его края могут выглядеть на мониторе зрительно искаженными. Это не является признаком неполадок. Данный эффект будет менее заметен в режиме просмотра.
- В условиях низких температур ЖК-монитору может потребоваться больше времени на включение, или его цветопередача временно изменится. Удачным решением при использовании фотокамеры в условиях крайне низких температур будет периодическое помещение фотокамеры в теплое место. ЖК-монитор, работающий хуже при низких температурах, восстановится при нормальных температурах.
- ЖК-дисплей, используемый в мониторе, изготовлен по высокоточной технологии. Однако на ЖК-дисплее возможно наличие исчезающих черных или светлых точек. В зависимости от их характеристик или угла зрения на монитор, такие точки могут выделяться по цвету или яркости. Это не является признаком неполадок.

## Правовые и прочие уведомления

- Фирма Olympus не дает никаких заверений или гарантий в отношении убытков или ожидаемой выгоды от надлежащего использования данного изделия, а также требований третьих лиц, вызванных ненадлежащим использованием данного изделия.
- Фирма Olympus не дает никаких заверений или гарантий в отношении убытков или ожидаемой выгоды, которые могут возникнуть из-за стирания данных снимков при надлежащем использовании данного изделия.

## Отказ от гарантии

- Фирма Olympus не дает никаких заверений или гарантий, как явных, так и подразумеваемых, в отношении любого содержания данных печатных материалов, программного обеспечения или в связи с ними, и ни в коем случае не несет никакой ответственности в отношении любой подразумеваемой гарантии или пригодности к применению для конкретных целей или за любые косвенные, побочные или сопутствующие убытки (включая, но не ограничиваясь убытками в связи с упущенной выгодой, приостановкой ведения бизнеса или потерей коммерческой информации), которые могут иметь место из-за использования или невозможности использования данных печатных материалов, программного обеспечения или изделия. Некоторые страны не принимают исключения или ограничения ответственности за косвенные или побочные убытки, поэтому вышеуказанные ограничения могут не распространяться на Вас.
- Все права на данное руководство принадлежат фирме Olympus.

## Предупреждение

Несанкционированное фотографирование или использование материалов, защищенных авторским правом, может привести к нарушению действующего законодательства об авторском праве. Фирма Olympus не принимает никакой ответственности за несанкционированные фотографирование, использование и другие действия, нарушающие права владельцев авторского права.

## Уведомление об авторском праве

Все права защищены. Никакая часть настоящих печатных материалов или программного обеспечения ни в каких целях не может быть воспроизведена в какой бы то ни было форме и какими бы то ни было средствами, будь то электронные или механические, включая фотокопирование и запись на магнитный носитель или сохранение в запоминающих устройствах или поисковых системах, если на то нет письменного разрешения фирмы Olympus. Мы не принимаем никакой ответственности за использование информации, содержащейся в настоящих печатных материалах или программном обеспечении, или за убытки, явившиеся следствием использования этой информации. Фирма Olympus сохраняет право на внесение изменений в форму и содержание настоящей публикации или в программное обеспечение без каких-либо обязательств и предварительных уведомлений.



Знак "CE" указывает, что этот продукт соответствует европейским требованиям по безопасности, охране здоровья, экологической безопасности и безопасности пользователя. Фотокамеры со знаком "CE" предназначены для продажи в Европе.



Этот символ [перечеркнутая мусорная урна WEEE на колесах, приложение IV] обозначает раздельный сбор электрических и электронных отходов в России. Пожалуйста, не выбрасывайте изделия в бытовой мусоропровод. Используйте системы возврата и сбора (если таковые имеются) для утилизации отходов вышеуказанных типов.

### Используйте только специальный аккумулятор и зарядное устройство

Мы настоятельно рекомендуем использовать только оригинальный аккумулятор и зарядное устройство Olympus с данной фотокамерой.

Использование неоригинального аккумулятора и/или зарядного устройства может привести к пожару или получению травм по причине утечки, нагрева, возгорания или повреждения аккумулятора. Olympus не несет никакой ответственности за несчастные случаи или повреждения, которые могут возникнуть в результате использования аккумулятора и/или зарядного устройства, которые не являются оригинальными аксессуарами Olympus.

### Условия гарантии

1. Если в изделии обнаруживается неисправность в течение двух лет от даты покупки, при условии, что оно использовалось корректно (в соответствии с печатным руководством и другими указаниями по эксплуатации, прилагаемыми к изделию), было куплено у авторизованного дистрибьютора Olympus на территории деятельности Olympus Imaging Europa GmbH в соответствии с тем, как это оговорено на веб-узле <http://www.olympus.com>, оно будет по решению Olympus бесплатно отремонтировано или заменено. Для получения услуг по данной гарантии владелец должен предъявить изделие и данный гарантийный сертификат дилеру, у которого изделие было куплено, или в любой сервисный центр Olympus на территории деятельности Olympus Imaging Europa GmbH (в соответствии с тем, как это оговорено на веб-узле <http://www.olympus.com>) до окончания двухлетнего гарантийного срока. В течение срока действия однолетней всемирной гарантии владелец имеет право предъявить изделие в любой сервисный центр Olympus. Обратите внимание, что сервисные центры Olympus открыты не во всех странах.
2. Транспортировку изделия в сервисный центр или к дилеру Olympus владелец осуществляет самостоятельно, неся все связанные с этим расходы и риски.
3. В перечисленных ниже случаях данная гарантия не действует, и владелец оплачивает ремонт за свой счет, даже если ремонт проведен до истечения указанного выше гарантийного срока.
  - (a) Неисправность из-за неправильного использования (например, действия, не упомянутого в указаниях по эксплуатации и других разделах руководства и т. п.).
  - (b) Неисправность в результате ремонта, модификации, чистки и других действий, произведенных с изделием кем-либо, кроме Olympus и авторизованных сервисных центров Olympus.
  - (c) Неисправность или повреждение вследствие транспортировки, падения, удара и т. д. после приобретения изделия.
  - (d) Неисправность или повреждение вследствие пожара, землетрясения, наводнения, урагана и других стихийных бедствий, загрязнения окружающей среды и перепадов напряжения в электросети.
  - (e) Неисправность в результате небрежного или неправильного хранения (например, в условиях высокой температуры или влажности, вблизи репеллентов насекомых, таких как нафталин, опасных препаратов и т. п.), неправильного ухода и т. д.
  - (f) Неисправность в результате истощения заряда элементов питания.
  - (g) Неисправность из-за попадания вовнутрь корпуса изделия песка, грязи и т. п.
  - (h) Отсутствие данного гарантийного сертификата при предъявлении изделия для ремонта.
  - (i) Внесение изменений в гарантийный сертификат относительно года, месяца или даты покупки, имени владельца, названия дилера или серийного номера.
  - (j) Отсутствие документа, подтверждающего факт покупки, при предъявлении данного гарантийного сертификата.

4. Данная гарантия распространяется только на само изделие; гарантия не распространяется на аксессуары, например, чехол, ремешок, защитную крышку объектива и элементы питания.
5. Обязательства Olympus по данной гарантии ограничиваются исключительно ремонтом и заменой изделия. Исключается какая-либо ответственность за прямые или косвенные убытки и повреждения, понесенные владельцем из-за неисправности изделия, в частности, за убытки и повреждение каких-либо объективов, фотопленок и другого оборудования и аксессуаров, используемых с изделием, а также убытки и повреждения из-за задержки ремонтных работ и утери какой-либо информации. Данный пункт не ограничивает положений действующего законодательства.

#### **Примечания по использованию гарантии**

1. Данная гарантия действительна только в случае корректного заполнения гарантийного сертификата Olympus или авторизованным дилером, или в случае наличия других документов, содержащих достаточные данные. В гарантийном сертификате должно быть указано Ваше имя, название дилера, серийный номер, год, месяц и дата покупки. В противном случае к нему должен прилагаться оригинал счета-фактуры или товарного чека (с указанием названия дилера, даты покупки и типа изделия). Olympus имеет право отказать в бесплатном сервисном обслуживании, если гарантийный сертификат неверно заполнен, к нему не прилагается один из вышеуказанных документов или если представленная информация является неполной или недостоверной.
  2. Поскольку гарантийный сертификат не выдается повторно, храните его в надежном месте.
- Сведения об уполномоченной международной сервисной сети Olympus смотрите в списке на веб-сайте: <http://www.olympus.com>.

#### **Торговые марки**

- IBM является зарегистрированной торговой маркой International Business Machines Corporation.
- Microsoft и Windows являются зарегистрированными торговыми марками Microsoft Corporation.
- Macintosh является торговой маркой Apple Inc.
- xD-Picture Card™ является торговой маркой.
- Остальные названия компаний и продуктов являются торговыми марками и/или зарегистрированными торговыми марками соответствующих владельцев.
- В настоящей инструкции приняты стандарты файловых систем фотокамер "Design Rule for Camera File System/DCF", установленные Japan Electronics and Information Technology Industries Association (JEITA).



# ТЕХНИЧЕСКИЕ ХАРАКТЕРИСТИКИ

## ● Фотокамера

Тип изделия	: Цифровая фотокамера (для съемки и просмотра)
Система записи	
Доступное	: Цифровая запись, JPEG (согласно стандарту Design rule for Camera File system (DCF))
Поддерживаемые стандарты	: Exif 2.2, Digital Print Order Format (DPOF), PRINT Image Matching III, PictBridge
Звук к снимкам	: Формат Wave
Видеозаписи	: AVI Motion JPEG
Память	: Внутренняя память xD-Picture Card от 16 Мб до 2 Гб (TypeH/M, Standard)
Количество снимков (при полной зарядке аккумулятора)	: Примерно 190 (на основе стандарта CIPA для измерения срока службы элементов питания)
Количество эффективных пикселей	: 8 100 000 пикселей
Элемент записи изображения	: 1/2,35"дюймовая CCD-матрица (фильтр основных цветов), 8 500 000 (общее)
Объектив	: Объектив Olympus 6,7 - 20,1 мм, f3,5 - 5,0 (эквивалентно 38 - 114 мм на 35-мм камере)
Система замера экспозиции	: Цифровой замер ESP, точечный замер
Выдержка	: 4 - 1/1000 сек.
Рабочий диапазон съемки:	0,5 м - ∞ (W/T) (нормальный) 0,2 м - ∞ (W), 0,3 м - ∞ (T) (режим макро) 0,07 м - 0,5 м (только W) (режим супер-макро) 0,07 м - 0,2 м (только W) (С-макро ЛАМ)
Монитор	: 2,5-дюймовый цветной жидкокристаллический TFT-дисплей, 230 000 точек
Время подзарядки вспышки	: Примерно 3 с (для срабатывания на полной мощности при комнатной температуре, с применением полностью заряженного аккумулятора)
Внешний интерфейс	: Универсальный разъем (гнездо DC-IN для сетевого адаптера, разъем USB, гнездо A/V OUT)
Автоматический календарь	: 2000 - 2099 годы
Водонепроницаемость	
Тип	: Соответствует стандарту IEC публикации 529 IPX8 (в условиях испытаний OLYMPUS), допустима съемка под водой на глубине 3 м
Значение	: Камерой можно пользоваться под водой при указанном давлении воды.
Пыленепроницаемость	: Соответствует стандарту IEC публикации 529 IP6X (в условиях испытаний OLYMPUS)
Операционная система	
Температура	: От -10°C до 40°C (эксплуатация), от -20°C до 60°C (хранение)
Влажность	: От 30% до 90% (эксплуатация)/от 10% до 90% (хранение)
Питание	: Один ионно-литиевый аккумулятор Olympus (LI-42B/LI-40B) или сетевой адаптер переменного тока Olympus
Размеры	: 93,6 мм (Ш) × 60,9 мм (В) × 21,3 мм (Г) (без выступающих частей)
Масса	: 136 г (без батареи и карты)

Функция "Shadow Adjustment Technology" (технология осветления теней) основана на технологии, запатентованной компанией Apical Limited.



apical

## ● Ионно-литиевый аккумулятор (LI-42B)

Тип изделия	: Ионно-литиевый аккумулятор
Стандартное напряжение	: 3,7 В пост. тока
Стандартная емкость	: 740 мАч
Срок службы аккумулятора	: Около 300 полных зарядок (зависит от применения)
Операционная система	
Температура	: От 0°C до 40°C (зарядка)/ от -10°C до 60°C (эксплуатация)/ от -20°C до 35°C (хранение)
Размеры	: 31,5 × 39,5 × 6 мм
Масса	: Примерно 15 г

## ● Зарядное устройство (LI-40C)

Требования к питанию	: 100 - 240 В перем. тока (50 - 60 Гц) 3,2 ВА (100 В) - 5,0 ВА (240 В)
Выход	: 4,2 В, 200 мА постоянного тока
Продолжительность зарядки	: Примерно 5 часов
Операционная система	
Температура	: От 0°C до 40°C (эксплуатация)/ от -20°C до 60°C (хранение)
Размеры	: 62 × 23 × 90 мм
Масса	: Примерно 65 г

## ● Использование при низких температурах

Работоспособность приобретаемой отдельно карты памяти Olympus xD-Picture Card и ионно-литиевого аккумулятора гарантируется до температуры 0°C. Тем не менее, были проведены тесты следующих элементов при использовании с данным изделием при температурах до -10°C.

### Olympus xD-Picture Card

	16 MB	32 MB	64 MB	128 MB	256 MB	512 MB	1 GB	2 GB
Standard	✓	✓	✓	✓	✓	✓		
TypeM					✓	✓	✓	✓
TypeH					✓	✓	✓	✓

✓: Работоспособность подтверждена

## Ионно-литиевый аккумулятор Olympus

LI-42B  
LI-40B

- В условиях низких температур количество сохраняемых фотоснимков уменьшается.

Конструкция и технические характеристики могут быть изменены без предварительного уведомления.

# РАСПОЛОЖЕНИЕ ЭЛЕМЕНТОВ

## Камера

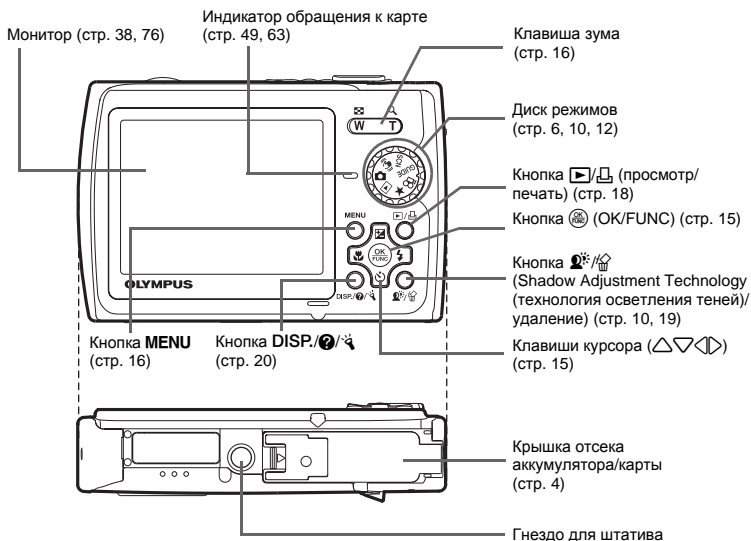
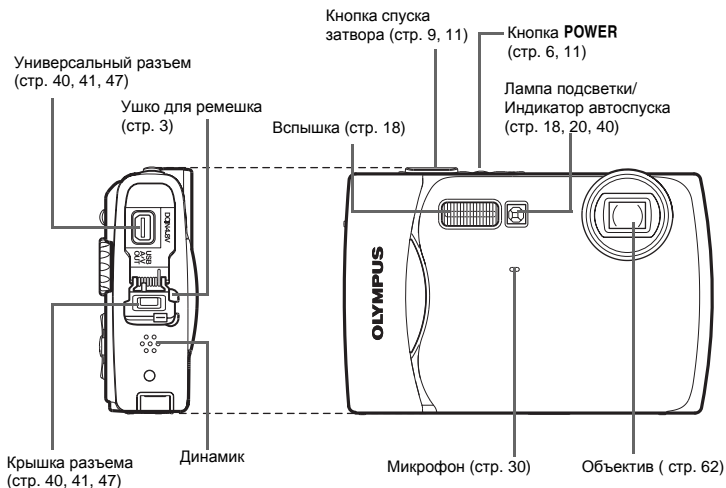

## Символы и обозначения на мониторе



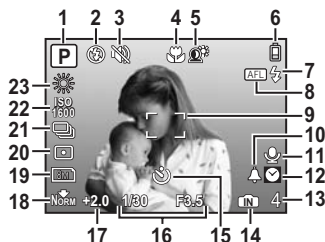



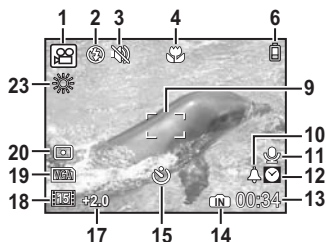





















### ● Монитор - Режим съемки



Снимок



Видеоизображение

Элемент	Индикация	Стр. для справки
1 Режимы съемки	AUTO, P,  ,  ,  ,  и т.п.	стр. 12, 15, 27
2 Режим вспышки	 ,  , 	стр. 18
3 Тихий режим		стр. 30
4 Режим макросъемки Режим супер-макро Режим С-макро ЛАМ	  	стр. 18
5 Shadow Adjustment Technology (технология осветления теней)		стр. 19
6 Индикатор заряда аккумулятора	 = полный заряд,  = низкий заряд	стр. 58
7 Индикатор готовности вспышки Предупреждение о дрожании/зарядка вспышки	 (горит)  (мигает)	стр. 51
8 Значок фиксации АФ	AFL	стр. 12
9 Визирная метка автофокуса		стр. 9, 11, 30
10 Будильник		стр. 39
11 Запись звука		стр. 30
12 Двойное время		стр. 38
13 Количество сохраняемых фотоснимков Доступное время записи	4 00:34	стр. 54
14 Текущая память	 (Запись изображений во встроенную память), Нет значка (Запись изображений на карту)	стр. 63
15 Автоспуск		стр. 18
16 Значение выдержки/ Значение диафрагмы	1/30 F3.5 и т.п.	—
17 Коррекция экспозиции	-2.0 – +2.0	стр. 17
18 Сжатие Частота кадров	 (НОРМАЛЬНО),  (НАИЛУЧШЕЕ)  (15 кадр/сек.),  (30 кадр/сек.)	стр. 24
19 Размер изображения	 ,  ,  , VGA, и т.п.	стр. 24

	Элемент	Индикация	Стр. для справки
20	Точечная фотометрия		стр. 29
21	Drive		стр. 29
22	ISO	ISO 100, ISO 400, ISO 1600 и т.п.	стр. 28
23	Баланс белого		стр. 28

## ● Монитор - Режим воспроизведения

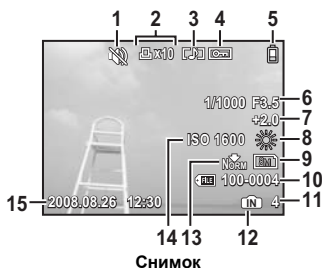

Снимок

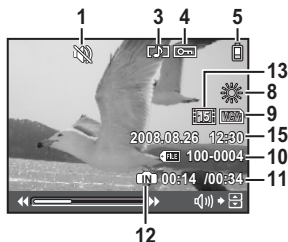

Видеоизображение

	Элемент	Индикация	Стр. для справки
1	Тихий режим		стр. 30
2	Очередь печати/число копий		стр. 44
3	Запись звука		стр. 34
4	Защита		стр. 34
5	Индикатор заряда аккумулятора	= полный заряд,  = низкий заряд	стр. 58
6	Значение выдержки/ Значение диафрагмы	1/1000 F3.5, и т.п.	–
7	Компенсация экспозиции	-2.0 – +2.0	стр. 17
8	Баланс белого	WB АВТО,	стр. 28
9	Размер изображения	и т.п.	стр. 24
10	Номер файла	100-0004	стр. 37
11	Количество кадров Истекшее время/ Общее время записи	4 00:14/00:34	– стр. 14
12	Текущая память	(Просмотр изображения во встроенной памяти), Нет значка (Просмотр изображения на карте)	стр. 63
13	Сжатие Частота кадров	(НОРМАЛЬНО),  (НАИЛУЧШЕЕ) (15 кадр/сек.),  (30 кадр/сек.)	стр. 24
14	ISO	ISO 100, ISO 400, ISO 1600 и т.п.	стр. 28
15	Дата и время	2008.08.26 12:30	стр. 7, 38

## РАСПОЛОЖЕНИЕ ЭЛЕМЕНТОВ.....75

ГРОМКОСТЬ.....	37
DPOF.....	43
DRIVE.....	29
ESP.....	29
ESP .....	29
EV.....	17
<b>GUIDE</b> (Руководство по съемке).....	6, 12
iESP.....	30
ISO.....	28
NTSC.....	40
OLYMPUS Master.....	3, 46
P (Программный).....	15
PAL.....	40
PC.....	47
PictBridge.....	41
PIXEL MAPPING.....	38
xD-Picture Card.....	25, 63

## A

AUTO	
(Полностью автоматический режим)....	15
AUTO/P.....	15
АВТО (ISO).....	28
АВТО (WB) WB АВТО.....	28
АВТО (Автоматическая вспышка).....	18
АВТО КОРРЕКЦИЯ.....	31
Автоспуск .....	11
Автофокус.....	52
Аккумулятор.....	4, 62
АУДИО-ФОН.....	31

## Б

Баланс белого WB.....	28
-----------------------	----

## В

Верхнее меню.....	22
ВИДЕО (СЛАЙДШОУ).....	31
ВИДЕОВЫХОД.....	40
Видеозапись .....	12
Визирная метка.....	9
Визирная метка автофокуса.....	9, 11, 30
Включите фотокамеру.....	6
Внутренняя память.....	36, 63
Воспроизведение папки	
"Избранное" .....	15
Время воспроизведения/общее время.....	14
ВСЕ (СЛАЙДШОУ).....	31
Вспышка с подавлением эффекта	
"красных глаз" .....	18
ВЫБ. ФОТО.....	35
Вывод снимков на печать.....	41
Высокоскоростная репортажная	
съемка .....	29

## Д

Дата и время .....	7, 38
ДВОЙН.ВРЕМЯ .....	38
Дисплей гистограммы.....	20, 56
Длина непрерывной записи.....	55
ДОБАВ.В ИЗБРАН.....	15, 32

## З

ЗАГОЛОВОК.....	33
Запись звука вместе со снимками .....	30
Зарядка вспышки.....	51, 76
Зарядное устройство.....	3, 4, 62, 64
Защита .....	34
ЗВУК.....	37
ЗВУК ЗАТВОР.....	37
Зум.....	16, 29

## И

ИДЕАЛЬНАЯ КОРРЕКЦИЯ.....	31
Изменение размеров .....	32
ИМЯ ФАЙЛА.....	37, 43
Имя файла.....	38
ИНДЕКС.....	33
ИНДЕКС ВСЕ.....	42
Индексный вид .....	17
Индикатор заряда аккумулятора.....	76
Информационные экраны.....	20
Ионно-литиевый аккумулятор.....	3, 4, 62

## К

Кабель AV.....	3, 40
Кабель USB.....	3, 41, 46, 47, 49
КАДР.....	33
КАЛЕНДАРЬ.....	33
КАЛЕНДАРЬ (СЛАЙДШОУ).....	31
Карта.....	25, 36, 63
КАЧ-ВО ИЗОБР.....	24
Количество сохраняемых фотоснимков...54	
Компенсация экспозиции .....	17, 77

## Л



























Лампа накаливания .....	28
ЛАМПА ПОДСВ.....	40
Люминесцентная лампа1/2/3 .....	28

## М

Меню.....	22
МЕНЮ КАМЕРЫ.....	24, 28
Меню НАСТРОЙКА.....	36
МЕНЮ ПРОСМ.....	31, 34
Меню функций.....	15
МЕТКИ АФ.....	20
МУЛЬТИПЕЧ.....	42

## Н

Нажмите до половины.....	9, 11
Нажмите полностью.....	9, 11
НАИЛУЧШЕЕ FINE.....	24
НАСТР ПЕЧАТИ.....	42
НАСТР. ЗВУКА.....	37
НАСТР. ПЕЧАТИ .....	33
НАСТР.-ВКЛ.....	36
Настройка печати всех кадров .....	44
Настройка печати для выбранных	
кадров .....	44
Насыщенность (Высокая).....	32
Насыщенность (Низкая).....	32
Номер кадра.....	77
НОРМАЛЬНО .....	24

<b>О</b>	
Облачно 	28
Однокадровое воспроизведение	17
Однокадровый режим съемки 	29
Озвучивание снимков 	34
Оперативная инструкция	22, 42, 44
ОПРЕД. ЛИЦА	30
ОПТИЧ. ЗУМ	29
Оптический зум	16, 29
ОСВ. ТЕНЕЙ	31
Отключение вспышки 	18
Отображение календаря	17
<b>П</b>	
ПАНОРАМА	25
Панорамный просмотр	14
ПЕЧАТ. ВСЕ	42
ПЗС	38
Поворот снимка 	34
ПОРЯДОК ПЕЧАТИ 	42
Предупреждающий звуковой сигнал 	37
ПРЕ-СЪЕМКА ВИДЕО 	28
Принудительная вспышка 	18
ПРОСМ.ЗАП.	37
Просмотр на экране телевизора	40
Просмотр с увеличением 	17
Прямая печать	41
<b>Р</b>	
РАЗМЕР ФОТО	24
Регулировка яркости монитора 	38
РЕДАКТ.	32
РЕДАКТИР. ЦВЕТ	32
РЕЖ.АВТОФОК.	30
Режим вспышки 	11, 18
Режим макро 	11, 18
Режим просмотра  ...10, 11, 13, 17, 20, 36	
Режим С-макро ЛЯМ 	11, 18
Режим стабилизации цифрового изображения 	6, 12
Режим супер-макро 	11, 18
Режим съемки	11, 16, 20, 36
РЕЗЕРВ.	36
Ремешок	3
Репортажная съемка 	29
Руководство по меню	20
<b>С</b>	
СБРОС	25
Серия	32
Сетевой адаптер переменного тока	64
СЖАТИЕ	24
Символы и обозначения на мониторе	76
СКЛЕИТЬ В КАМЕРЕ 1	25
СКЛЕИТЬ В КАМЕРЕ 2	25
СЛАЙДШОУ	31
СОВМЕСТИТЬ НА РС	25
Солнечно 	28
Сообщение об ошибке	58
Спящий режим	51
Съемка фотоснимков 	6, 12
<b>SCN</b> (Сюжет)	6, 12, 27
<b>Т</b>	
ТИП	31
ТИХИЙ РЕЖИМ 	30
ТОЧ.ЗАМЕР (РЕЖ.АВТОФОК.)	30
Точечный замер 	29
<b>У</b>	
УБР. КР.ГЛАЗ	31
УДАЛ.ВСЕ 	35
УДАЛЕНИЕ	34
Удаление	10, 19
УДОБ ПЕЧАТ.	41
УСТ.БУДИЛЬНИК 	39
<b>Ф</b>	
ФАЙЛ	43
Фиксация АФ	12
Фиксация фокуса	11
Фокус	9, 11, 12, 29, 52
ФОРМАТ	36
Форматирование	36
ФОТ. И ВЫБ. 1/2 	28
ФОТОСНИМОК (СЛАЙДШОУ)	31
<b>Ц</b>	
ЦВЕТ МЕНЮ	37
ЦИФРОВОЙ ЗУМ	29
Цифровой формат управления печатью 	43
<b>Ч</b>	
ЧАСТОТА КАДРОВ	24
Черно-белый	32
<b>Э</b>	
ЭКОН. ЭНЕРГИИ	40
Экспозиция	17
<b>Я</b>	
Язык интерфейса 	36

# OLYMPUS®

<http://www.olympus.com/>

## OLYMPUS IMAGING CORP.

Shinjuku Monolith, 3-1 Nishi-Shinjuku 2-chome, Shinjuku-ku, Tokyo, Япония

## OLYMPUS IMAGING AMERICA INC.

3500 Corporate Parkway, P.O. Box 610, Center Valley, PA 18034-0610, США Тел. 484-896-5000

### **Техническая поддержка (США)**

24/7 автоматическая онлайн-справочная служба: <http://www.olympusamerica.com/support>

Справочный телефон для клиентов: Тел. 1-888-553-4448 (бесплатный)

Наш справочный телефон для клиентов работает с 8 до 22 часов

(с понедельника по пятницу) по восточному поясному времени

<http://olympusamerica.com/contactus>

Обновления для программного обеспечения Olympus находятся по адресу:

<http://www.olympusamerica.com/digital>

## OLYMPUS IMAGING EUROPA GMBH

Здания компании: Wendenstrasse 14-18, 20097 Hamburg, Германия

Тел.: +49 40-23 77 3-0 / Факс: +49 40-23 07 61

Доставка товаров: Bredowstrasse 20, 22113 Hamburg, Германия

Письма: Postfach 10 49 08, 20034 Hamburg, Германия

### **Европейская служба технической поддержки для клиентов:**

Посетите нашу домашнюю страницу <http://www.olympus-europa.com>

или позвоните нам ПО БЕСПЛАТНОМУ НОМЕРУ\*: **00800 - 67 10 83 00**

для Австрии, Бельгии, Дании, Финляндии, Франции, Германии, Италии, Люксембурга, Нидерландов, Норвегии, Португалии, Испании, Швеции, Швейцарии, Великобритании

\* Пожалуйста, учитывайте, что некоторые операторы (мобильной) связи не дают доступа или требуют дополнительного префикса к номерам +800.

Для всех Европейских стран, которых нет в списке, если не удастся соединиться с вышеуказанным номером, просим использовать следующие

ПЛАТНЫЕ НОМЕРА **+49 180 5 - 67 10 83** или **+49 40 - 237 73 4899**

Наша служба технической поддержки для клиентов работает с 9 до 18 часов по средневропейскому времени (с понедельника по пятницу)