

OLYMPUS®

ЦИФРОВА ФОТОКАМЕРА

VG-110/D-700

Інструкція користувача

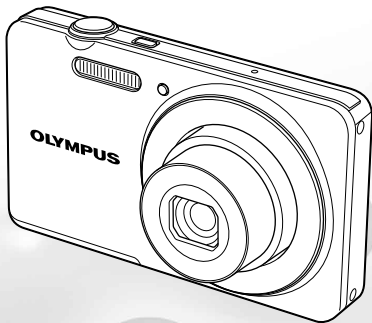

- Дякуємо за придбання цифрової фотокамери Olympus. Перш ніж почати користуватися камерою, уважно прочитайте цей посібник для забезпечення оптимальної роботи та подовження терміну служби камери. Зберігайте цей посібник у надійному місці, щоб у майбутньому звертатися до нього за допомогою.
- Радимо зробити кілька пробних знімків, щоб навчитися користуватися камерою, перш ніж робити важливі знімки.
- З метою постійного покращення своєї продукції компанія Olympus залишає за собою право оновлювати та змінювати зміст цього посібника.
- Ілюстрації вікон і камери, наведені в цьому посібнику, створено у процесі розробки камери, тому вони можуть відрізнятися від фактичного вигляду виробу.

Зареєструйте вашу техніку на сайті www.olympus-consumer.com/register та отримайте додаткові переваги від Olympus!

Крок 1 Перевірка комплектності поставки



Цифрова
фотокамера



Ремінець



Літій-іонний
акумулятор LI-70B



F-2AC
або
USB-адаптер
змінного струму



Кабель USB



Компакт-диск
OLYMPUS
Setup

Інші невідображені аксесуари: гарантійний талон
Вміст комплекта камери може різнитися залежно від місця її придбання.

Крок 2 Підготовка камери

«Підготовка камери» (стор. 12)

Крок 4 Як користуватися камерою

«Настройки камери» (стор. 3)

Крок 3 Зйомка та відтворення зображень

«Зйомка, перегляд та стирання» (стор. 19)

Крок 5 Друк

«Прямий друк (PictBridge)» (стор. 45)
«Резервування друку (DPOF)» (стор. 49)

Зміст

- Назви деталей..... 8
- Підготовка камери..... 12
- Зйомка, перегляд та стирання 19
- Використання режимів зйомки 27
- Використання функцій зйомки 31
- Меню для функцій зйомки 34
- Меню для функцій відтворення,
редагування та друку..... 38
- Меню для інших параметрів камери..... 41
- Друк..... 45
- Поради щодо використання 52
- Додаток 57

Настройки камери

Використання кнопок прямого доступу

За допомогою кнопок прямого доступу можна отримати доступ до часто використовуваних функцій.



Кнопка спуску затвора (стор. 20)



Кнопки масштабування (стор. 22, 25)



Кнопка (переключення між режимами зйомки та відтворення) (стор. 20, 23)



Кнопка **MENU** (стор. 5)



Кнопка (посібник із меню) (стор. 26)

Кнопки зі стрілками

Кнопка (вгору)/
INFO (змінення відображення
інформації) (стор. 23, 26)

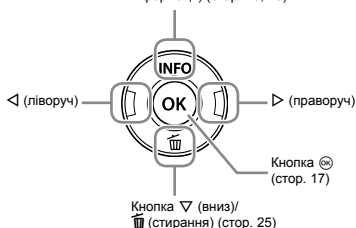

Символи , які відображаються на вибраних зображеннях та настройках, вказують на необхідність використання кнопок зі стрілками.

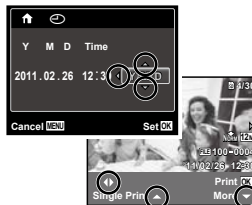

Використання меню

Використовуйте меню, щоб змінювати такі параметри камери, як режим зйомки.

⚠ Деякі меню можуть бути недоступні залежно від інших пов'язаних параметрів або режиму **SCN** (стор. 27).

Меню функцій

Під час зйомки натисніть ◀ для відображення меню функцій. Меню функцій служить для вибору режимів зйомки і надає доступ до часто використовуваних параметрів зйомки.

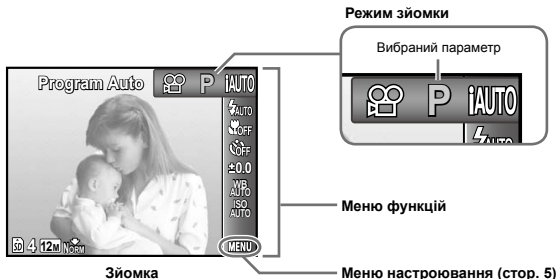

Для вибору режиму зйомки

За допомогою кнопок ◀▷ виберіть режим зйомки і натисніть кнопку ⊕.

Для вибору меню функцій

За допомогою кнопок ▲▼ виберіть меню та, натискаючи кнопки ◀▷, виберіть параметр меню. Натисніть кнопку ⊕ для встановлення меню функцій.

Меню настройки

Щоб відобразити меню настройки, натисніть кнопку **MENU** під час зйомки або відтворення. Меню настройки надає доступ до різноманітних параметрів камери, включаючи встановлення часу та дати, параметри дисплея та інші параметри, недоступні в меню функцій.

1 Натисніть кнопку MENU.

- Відображається меню настройки.

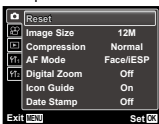

2 Натисніть кнопку < для виділення вкладок сторінки. За допомогою кнопок Δ ∇ виберіть потрібну вкладку сторінки та натисніть >.

Вкладка сторінки



Вкладене меню 1



3 За допомогою Δ ∇ виберіть потрібне вкладене меню 1, а потім натисніть кнопку Ⓞ.



Вкладене меню 2



4 За допомогою Δ ∇ виберіть потрібне вкладене меню 2, а потім натисніть кнопку Ⓞ.

- Після вибору параметра дисплей повернеться до попереднього екрана.

⚠ Можуть бути доступні додаткові операції. «Параметри меню» (стор. 34–44)



5 Натисніть кнопку MENU, щоб завершити налаштування.

Індекс меню

Меню для функцій зйомки

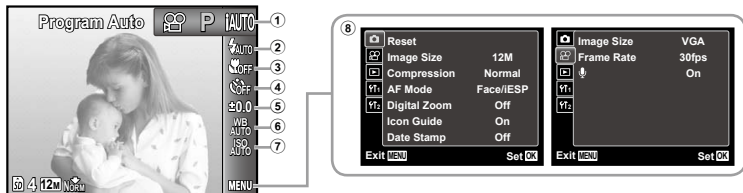

- ① Режим зйомки
 - P** (Program Auto)стор. 19
 - iAUTO** (iAUTO).....стор. 27
 - DIS** (DIS Mode).....стор. 27
 - SCN** (Scene Mode) ...стор. 27
 - MAGIC** (Magic Filter)стор. 29
 - Panorama**.....стор. 29
 - Movie**.....стор.25
- ② Спалахстор. 31
- ③ Макрозйомкастор. 31
- ④ Автоспуск.....стор. 32
- ⑤ Корекція експозиції ...стор. 32
- ⑥ Баланс білогостор. 33
- ⑦ Чутливість ISOстор. 33
- ⑧ **MENU** (настройка) ▶
 - MENU** (меню зйомки)
 - Reset.....стор. 34
 - Image Sizeстор. 34
 - Compressionстор. 34
 - AF Mode.....стор. 35
 - Digital Zoomстор. 36
 - Icon Guideстор. 37
 - Date Stampстор. 37
 - Video** (меню відео)
 - Image Sizeстор. 35
 - Frame Rateстор. 35
 - Audio** (запис звуку відеозображення)стор. 36

Меню для функцій відтворення, редагування та друку

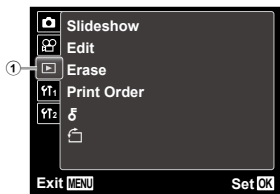

- ① (меню відтворення)
 - Slideshow стор. 38
 - Edit стор. 38, 39
 - Erase стор. 39
 - Print Order стор. 40
 - 🔒 (захист) стор. 40
 - 🔄 (повертання)..... стор. 40

Меню для інших параметрів камери

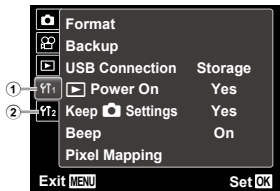

- ① (параметри 1)
 - Memory Format/
 - Format стор. 41
 - Backup стор. 41
 - USB Connection..... стор. 41
 - Power On стор. 42
 - Keep Settings... стор. 42
 - Beep стор. 42
 - Pixel Mapping стор. 43
- ② (параметри 2)
 - (монітор) стор. 43
 - Power Save стор. 43
 - (мова) стор. 43
 - (дата/час) стор. 44
 - World Time стор. 44

Назви деталей

Камера

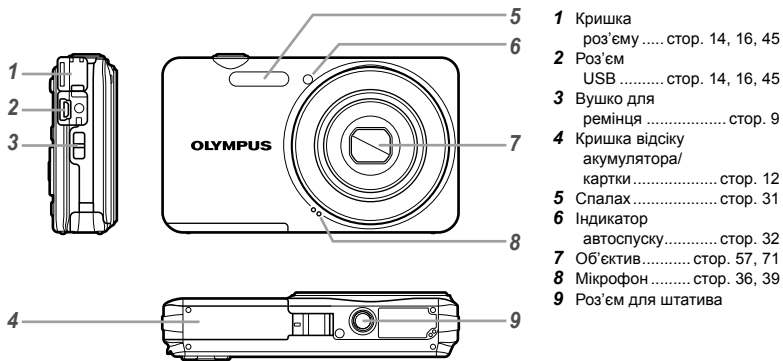

- 1 Кришка роз'єму стор. 14, 16, 45
- 2 Роз'єм USB стор. 14, 16, 45
- 3 Вушко для ремінця стор. 9
- 4 Кришка відсіку акумулятора/ картки стор. 12
- 5 Спалах стор. 31
- 6 Індикатор автоспуску стор. 32
- 7 Об'єktiv стор. 57, 71
- 8 Мікрофон стор. 36, 39
- 9 Роз'єм для штатива

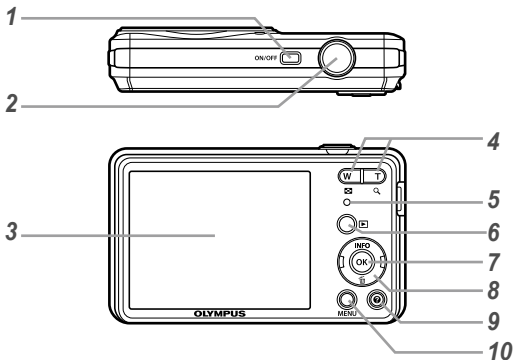

- 1 Кнопка **ON/OFF**... стор. 17, 19
- 2 Кнопка спуску затвора..... стор. 20
- 3 Монітор..... стор. 19, 52
- 4 Кнопки масштабування ... стор. 22
- 5 Індикатор ... стор. 13, 14, 16
- 6 Кнопка (переключення між режимами зйомки та відтворення)... стор. 20, 23
- 7 Кнопка (OK)..... стор. 17
- 8 Кнопки зі стрілками стор. 3
- Кнопка INFO** (зміна відображення інформації) стор. 23, 26
- Кнопка (стирання)..... стор. 25
- 9 Кнопка (посібник із меню)..... стор. 26
- 10 Кнопка **MENU**..... стор. 5

Прикріплення ремінця камери

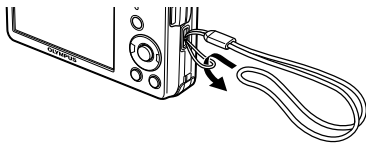

Міцно затягніть ремінець, щоб він не розв'язався.

Відображення режимів зйомки

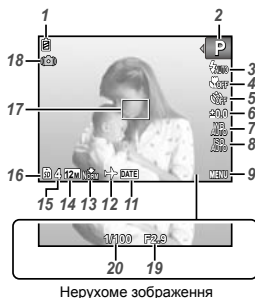

- | | |
|--|--|
| <p>1 Заряд акумулятора стор. 16</p> <p>2 Режим зйомки... стор. 19, 27</p> <p>3 Спалах стор. 31</p> <p>Спалах у режимі очікування/заряджання спалаху стор. 52</p> <p>4 Макрозйомка стор. 31</p> <p>5 Автоспуск..... стор. 32</p> <p>6 Корекція експозиції стор. 32</p> <p>7 Баланс білого..... стор. 33</p> <p>8 Чутливість ISO стор. 33</p> <p>9 Меню настройки..... стор. 5</p> <p>10 Записування зі звуком (відео)... стор. 36</p> <p>11 Позначка дати стор. 37</p> <p>12 Світловий час..... стор. 44</p> <p>13 Стиснення (нерухомі зображення)..... стор. 34</p> | <p>14 Розмір зображення (нерухомі зображення)..... стор. 34</p> <p>15 Кількість знімків, які можна зберегти (нерухомі зображення)..... стор. 19</p> <p>16 Поточна пам'ять.... стор. 59</p> <p>17 Рамка автофокусування... стор. 20</p> <p>18 Попередження про тремтіння камери</p> <p>19 Величина діафрагми стор. 20</p> <p>20 Витримка стор. 20</p> <p>21 Розмір зображення (відео)..... стор. 35</p> <p>22 Тривалість безперервного запису (відео) стор. 21</p> |
|--|--|

Відображення режимів відтворення

- Нормальний режим відображення



Нерухоме зображення



Відеозображення

- Детальний режим відображення

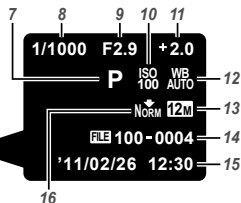
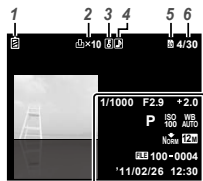

- 1 Заряд акумулятора стор. 16
- 2 Резервування друку/ кількість відбитків стор. 49/стор. 46
- 3 Захист стор. 40
- 4 Додавання звуку ... стор. 39
- 5 Поточна пам'ять стор. 59
- 6 Номер кадру/ загальна кількість зображень (нерухомі зображення)..... стор. 23
Час, що пройшов/ загальна тривалість запису (відео) стор. 24
- 7 Режим зйомки... стор. 19, 27
- 8 Витримка стор. 20
- 9 Величина діафрагми стор. 20
- 10 Чутливість ISO стор. 33
- 11 Корекція експозиції стор. 32
- 12 Баланс білого стор. 33
- 13 Розмір зображення стор. 34, 35
- 14 Номер файлу
- 15 Дата й час стор. 17
- 16 Compression (нерухомі зображення)..... стор. 34
Частота кадрів (відео)..... стор. 35

Підготовка камери

Вставлення акумулятора та картки пам'яті SD/SDHC (продається окремо)

- ! Використовуйте з цією камерою тільки картки пам'яті SD/SDHC. Не вставляйте картки пам'яті інших типів.

1

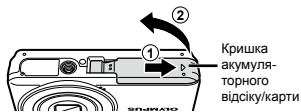

2

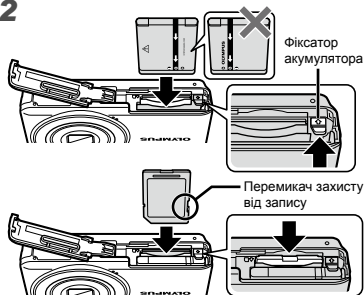

- ! Вставляйте акумулятор таким чином, щоб позначка була на тому ж боці, що й фіксатор акумулятора. Пошкодження зовнішньої поверхні акумулятора (подряпини тощо) можуть призвести до перегріву або вибуху.

- ! Вставте акумулятор, переміщуючи фіксатор акумулятора в напрямку, показаному стрілкою.
- ! Перемістіть фіксатор акумулятора в напрямку, показаному стрілкою, щоб розблокувати, а потім вийняти акумулятор.
- ! Перш ніж відкрити або закрити кришку відсіку для акумулятора/картки, вимкніть фотокамеру.
- ! Перед використанням фотокамери обов'язково закрийте кришку відсіку для акумулятора або картки.
- ! Вставте картку прямо, доки не почуєте клацання.
- ! Не торкайтеся безпосередньо області контактів.

3

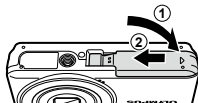

- ! Ця камера дозволяє користувачу робити знімки за допомогою внутрішньої пам'яті, навіть якщо не вставлено картку пам'яті SD/SDHC (продається окремо).
«Використання картки пам'яті SD/SDHC» (стор. 58)
- ! «Кількість знімків, які можна зберегти (нерухомі зображення)/тривалість безперервного записування (відеозображення) у вбудованій пам'яті та на картці пам'яті SD/SDHC» (стор. 60)

Виймання картки пам'яті SD/SDHC

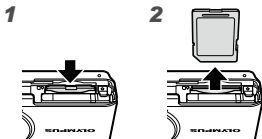

- ! Натисніть на картку, доки вона злегка не висунеться із клацанням, а потім витягніть її.

Заряджання акумулятора та встановлення програмного забезпечення з компакт-диска, який надається в комплекті

Підключіть камеру до комп'ютера, щоб зарядити акумулятор, і встановіть програмне забезпечення з компакт-диска, який надається в комплекті.

- ! Реєстрація користувачів за допомогою компакт-диска з комплекту постачання та встановлення комп'ютерного програмного забезпечення [ib] доступні тільки на комп'ютерах з операційною системою Windows.

Акумулятор можна зарядити, підключивши камеру до комп'ютера.

- Індикатор світиться під час заряджання і вимикається після його завершення.

! Заряджання триває до 3 годин.

! Якщо індикатор не вмикається, можливо, камера підключена неналежним чином або акумулятор, камера, комп'ютер чи кабель USB працюють неправильно.

! Рекомендується використовувати комп'ютер з операційною системою Windows XP (з пакетом оновлень 2 або новішої версії), Windows Vista чи Windows 7. Якщо використовується інший комп'ютер або потрібно зарядити акумулятор без допомоги комп'ютера, див. розділ «Заряджання акумулятора за допомогою USB-адаптера змінного струму з комплекту» (стор. 16).

Windows

1 Вставте компакт-диск із комплекту постачання у пристрій для читання компакт-дисків.

Windows XP

- Відобразиться діалогове вікно «Setup».

Windows Vista/Windows 7

- Відобразиться діалогове вікно «Autorun». Натисніть піктограму «OLYMPUS Setup» для відображення діалогового вікна «Setup».



- ! Якщо вікно «Setup» не відображається, виберіть пункт «Мій комп'ютер» (Windows XP) або «Комп'ютер» (Windows Vista/Windows 7) в меню «Пуск». Двічі клацніть піктограму компакт-диска (OLYMPUS Setup), щоб відкрити вікно «OLYMPUS Setup», а потім двічі клацніть піктограму «Launcher.exe».

! Якщо відобразиться вікно «User Account Control», клацніть «Так» або «Продовжити».

2 Дотримуйтеся інструкцій на екрані комп'ютера.

Якщо на екрані камери нічого не відображається навіть після підключення камери до комп'ютера, можливо, акумулятор розряджено. Залиште камеру підключеною до комп'ютера, доки зарядиться акумулятор, а потім відключіть і повторно підключіть її.

Підключення камери

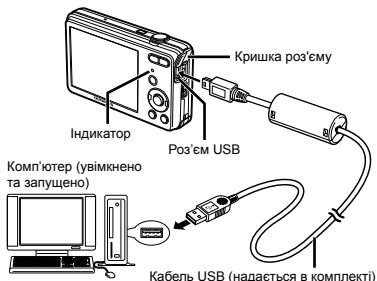

3 Зареєструйте свій виріб Olympus.

- Натисніть кнопку «Registration» і дотримуйтеся інструкцій на екрані.

4 Встановіть комп'ютерне програмне забезпечення OLYMPUS Viewer 2 та [ib].

- Перед початком встановлення перевірте системні вимоги.
- Для встановлення програмного забезпечення натисніть кнопку «OLYMPUS Viewer 2» або «OLYMPUS ib» та дотримуйтеся інструкцій на екрані.

OLYMPUS Viewer 2

Операційна система	Windows XP (з пакетом оновлень 2 або новішої версії)/Windows Vista/Windows 7
Процесор	Pentium 4 з тактовою частотою 1,3 ГГц або вище
Оперативна пам'ять	1 Гб або більше (рекомендується 2 Гб або більше)
Вільне місце на жорсткому диску	1 Гб або більше
Параметри монітора	1024 × 768 пікселів або більше Щонайменше 65536 кольорів (рекомендується 16770000 кольорів)

[ib]

Операційна система	Windows XP (з пакетом оновлень 2 або новішої версії)/Windows Vista/Windows 7
Процесор	Pentium 4 з тактовою частотою 1,3 ГГц або вище (Pentium D з тактовою частотою 3,0 ГГц або вище для відеозображень)
Оперативна пам'ять	512 Мб або більше (рекомендується 1 Гб або більше) (1 Гб або більше потребується для перегляду відео – рекомендовано 2 Гб або більше)
Вільне місце на жорсткому диску	1 Гб або більше
Параметри монітора	1024 × 768 пікселів або більше Мінімум 65536 кольорів (рекомендується 16770000 кольорів)
Графічна система	Щонайменше 64 Мб відеопам'яті з DirectX 9 або новішою версією.

* Для отримання інформації про використання програмного забезпечення див. інтерактивну довідку.

5 Встановіть посібник із використання камери.

- Натисніть кнопку «Camera Instruction Manual» і дотримуйтеся інструкцій на екрані.

1 Вставте компакт-диск із комплекту постачання у пристрій для читання компакт-дисків.

- Двічі клацніть піктограму компакт-диска (OLYMPUS Setup) на робочому столі.
- Для відображення діалогового вікна «Setup» двічі клацніть піктограму «Setup».



2 Встановіть «OLYMPUS Viewer 2».

- Перед початком встановлення перевірте системні вимоги.
- Для встановлення програмного забезпечення натисніть кнопку «OLYMPUS Viewer 2» та дотримуйтеся інструкцій на екрані.



Щоб зареєструватися, виберіть команду «Registration» у меню «Help» програми «OLYMPUS Viewer 2».

OLYMPUS Viewer 2

Операційна система	Mac OS X v10.4.11 – v10.6
Процесор	Intel Core Solo/Duo з тактовою частотою 1,5 ГГц або вище
Оперативна пам'ять	1 ГБ або більше (рекомендується 2 ГБ або більше)
Вільне місце на жорсткому диску	1 ГБ або більше
Параметри монітора	1024 × 768 пікселів або більше Щонайменше 32000 кольорів (рекомендується 16770000 кольорів)

- * У полі зі списком мов можна вибрати інші мови. Для отримання інформації про використання програмного забезпечення див. інтерактивну довідку.

3 Скопіюйте посібник із використання камери.

- Натисніть кнопку «Camera Instruction Manual», щоб відкрити папку, яка містить посібники з використання камери. Скопіюйте на комп'ютер посібник на бажаній мові.

Заряджання акумулятора за допомогою USB-адаптера змінного струму

- 1 Тип USB-адаптера змінного струму F-2AC (далі в тексті – USB-адаптер змінного струму) з комплекту постачання залежить від регіону придбання камери.
- 2 USB-адаптер змінного струму, який входить до комплекту постачання, призначений лише для заряджання та відтворення. Не виконуйте зйомку, коли до камери під'єднаний USB-адаптер змінного струму. Камера без акумулятора не зможе відтворити зображення, навіть якщо підключений USB-адаптер змінного струму.

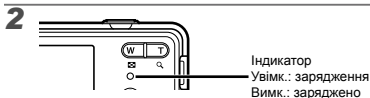
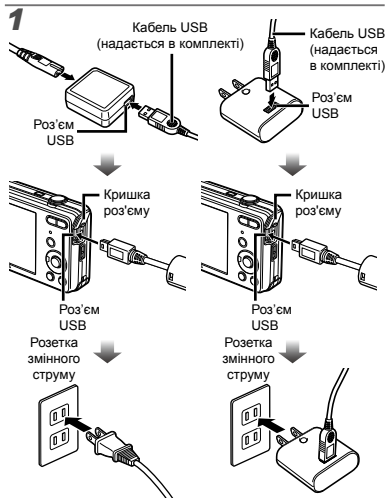

- 3 На момент покупки акумулятор заряджений неповністю. Перед використанням обов'язково зарядіть акумулятор, доки індикатор не перестане світитися (протягом приблизно 3 год.).
- 4 Якщо індикатор не вмикається, камера підключена неправильно або, можливо, акумулятор, камера, комп'ютер чи USB-адаптер змінного струму функціонують неналежним чином.
- 5 Докладніше про акумулятор та USB-адаптер змінного струму див. у розділі «Акумулятор та USB-адаптер змінного струму» (стор. 57).
- 6 Акумулятор можна зарядити, підключивши камеру до комп'ютера. Тривалість заряджання залежить від продуктивності комп'ютера. (У деяких випадках вона може досягати 10 годин).

Коли слід заряджати акумулятори

Зарядіть акумулятор у разі появи наведеного нижче повідомлення про помилку.

Блимає червоним



Інструкція з операцій

Інструкції з виконання операцій, які відображаються внизу на екрані, вказують на необхідність використання кнопки **MENU**, кнопки **OK** або кнопку масштабування.

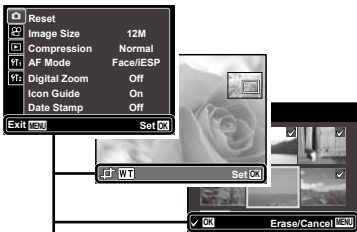

Інструкція з операцій

Дата, час, часовий пояс і мова

Встановлені тут дата й час зберігаються в іменах файлів зображень, надрукованих даних та інших даних. Також можна вибрати мову для меню та повідомлень, які відображаються на моніторі.

1 Натисніть кнопку ON/OFF, щоб увімкнути камеру.

- Екран встановлення дати й часу відображається, якщо дату й час не встановлено.

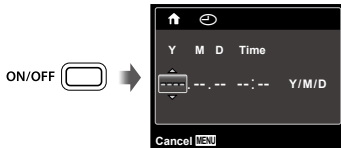

Екран встановлення дати й часу

2 За допомогою кнопок Δ ∇ виберіть значення року для параметра [Y].

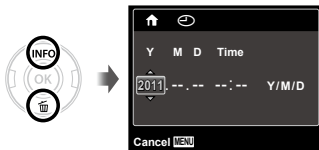

3 Натисніть кнопку **▷**, щоб зберегти значення для параметра **[Y]**.



4 Як у кроках 2 і 3 за допомогою кнопок **△ ▽ ◀ ▶** і **⊞** встановіть значення для параметрів **[M]** (місяць), **[D]** (день), **[Time]** (години та хвилини) і **[Y/M/D]** (порядок відображення дати).

⚠ Щоб встановити точніші параметри, натисніть кнопку **⊞**, коли значення часового сигналу становитиме 00 сек. під час встановлення значень хвилин.

⚠ Меню можна використовувати, щоб змінити вибрану дату й час. **[⏪]** (дата й час) (стор. 44)

5 За допомогою кнопки **◀ ▶** виберіть часовий пояс своєї країни та натисніть кнопку **⊞**.

- За допомогою кнопок **△ ▽** можна увімкнути або вимкнути режим літнього часу ([Summer]).



⚠ Меню можна використовувати, щоб змінити вибраний часовий пояс. **[World Time]** (стор. 44)

6 За допомогою кнопок **△ ▽ ◀ ▶** виберіть потрібну мову, а потім натисніть кнопку **⊞**.

⚠ Меню можна використовувати, щоб змінити вибрану мову. **[☑]** (мова) (стор. 43)

Зйомка, перегляд та стирання

Зйомка з оптимальною величиною діафрагми та витримкою затвора [Program Auto]

У цьому режимі активовано параметри автоматичної зйомки, за потреби можна також вносити зміни до широкого діапазону інших функцій меню зйомки, наприклад корекції експозиції, балансу білого тощо.

Екран поточного режиму зйомки



- 1 Натисніть кнопку ON/OFF, щоб увімкнути камеру.

Індикатор [Program Auto]

ON/OFF 



Кількість нерухомих зображень, що залишилися (стор. 62)

Монітор (екран режиму очікування)

- 1 Натисніть кнопку ON/OFF ще раз, щоб вимкнути камеру.

- 2 Тримайте камеру і скомпонуйте знімок.



Горизонтальне положення



Вертикальне положення

- 1 Якщо індикатор [Program Auto] не відображається, натисніть <1>, щоб вивести на екран меню функцій, а потім встановіть режим зйомки **P**. «Використання меню» (стор. 4)

- 1 Тримачи камеру, пильнуйте, щоб не закрити спалах пальцем тощо.

3 Натисніть кнопку спуску затвора наполовину для фокусування на об'єкті.

- Після фокусування камери на об'єкті експозиція буде зафіксована (відобразяться витримка та значення діафрагми), а рамка автофокусування відобразиться зеленим кольором.
- Камері не вдалося сфокусуватись, якщо рамка автофокусування блимає червоним кольором. Спробуйте сфокусуватися знову.

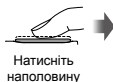

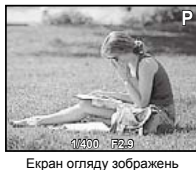

❗ «Фокусування» (стор. 54)

4 Щоб зробити знімок, акуратно натисніть кнопку спуску затвора до кінця, слідкуючи за тим, щоб камера не тремтіла.



Перегляд зображень під час зйомки

Натискання кнопки  дає змогу відтворити зображення. Для повернення до режиму зйомки натисніть кнопку  або натисніть кнопку спуску затвора наполовину.

Відеозйомка [Movie]

1 Натисніть , щоб відкрити меню функцій.



2 За допомогою виберіть режим зйомки і натисніть кнопку .

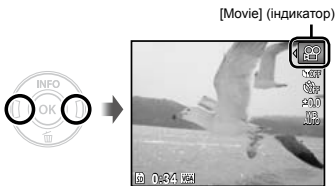

3 Натисніть кнопку спуску затвора наполовину для фокусування на об'єкті, а потім акуратно натисніть кнопку спуску затвора до кінця, щоб розпочати записування.

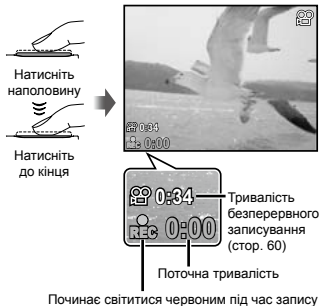

4 Акуратно натисніть кнопку спуску затвора до кінця, щоб припинити записування.

- Звук також записуватиметься.
- Під час записування звуку можна використовувати тільки цифрове масштабування. Для зйомки відео з використанням оптичного масштабування встановіть (відео) (стор. 36) у положення [Off].

Використання масштабування

За допомогою кнопок масштабування можна відрегулювати діапазон зйомки.

Натискання кнопки ширококутної зйомки (W)

Натискання кнопки зйомки в режимі «телефото» (T)

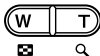

Панель масштабування



- ⚠️ Оптичне масштабування: 4×
- Цифрове масштабування: 4×

Зйомка більших зображень [Digital Zoom]

- ⚠️ Вигляд панелі масштабування вказує на тип і величину масштабування. Він відрізняється в залежності від значень, вибраних для параметрів [Digital Zoom] (стор. 36) та [Image Size] (стор. 34).

Для [Digital Zoom] вибрано [Off]:

Розмір зображення	Панель масштабування
12M	<p>Діапазон оптичного масштабування</p>
Інше	<p>Зображення масштабується і обтинається.¹⁾</p>

Для [Digital Zoom] вибрано [On]:

Розмір зображення	Панель масштабування
12M	<p>Діапазон цифрового масштабування</p>
Інше	<p>Зображення масштабується і обтинається.¹⁾</p> <p>Діапазон цифрового масштабування</p>

¹⁾ Якщо розмір зображення менший повної роздільної здатності, то при досягненні максимального оптичного масштабування камера автоматично змінить розмір зображення й обітне його до встановленого розміру зображення. Якщо параметр [Digital Zoom] має значення [On], то потім розпочнеться цифрове масштабування.

- ⚠️ Якщо під час зйомки панель масштабування відображається червоним кольором, знімки можуть бути «зернистими».

Змінення відображення інформації про зйомку

Відображення інформації на екрані можна змінити для максимальної відповідності умовам ситуації, наприклад для усунення інформації з екрана або точного встановлення композиції за допомогою сітки.

1 Натисніть кнопку Δ (INFO).

- Відображена інформація про зйомку змінюється в показаному нижче порядку після кожного натискання кнопки. «Відображення режиму зйомки» (стор. 10)

Звичайний режим



Без інформації



Детальний екран



Перегляд зображень

1 Натисніть кнопку \triangleright .

Кількість кадрів і загальна кількість зображень



Відтворення зображення

2 Виберіть зображення за допомогою кнопок \triangleleft \triangleright .



- Для перемотування вперед утримуйте кнопку \triangleright , а для перемотування назад утримуйте кнопку \triangleleft .
- Розмір відтворення зображень можна змінити. «Індексне подання та перегляд великим планом» (стор. 25)

Відтворення відеозображень

Виберіть відеозображення і натисніть кнопку .









Відеозображення

Операції під час відтворення відеозображення



Під час відтворення







Призупинення та відновлення відтворення	Натисніть кнопку  , щоб призупинити відтворення. Щоб відновити відтворення під час паузи, перемотування вперед або назад, натисніть кнопку  .
Перемотування вперед	Щоб перемотати вперед, натисніть кнопку  . Щоб збільшити швидкість перемотування вперед, натисніть кнопку  знову.
Перемотування назад	Натисніть кнопку  для перемотування назад. Швидкість перемотування збільшується з кожним натисканням кнопки  .

 Звук, записаний у режимі відеозображення, не можна відтворити на цій фотокамері. Для прослуховування звуку підключіть камеру до комп'ютера.

Операції під час призупинення відтворення



У режимі призупинення

Перехід	Натисніть кнопку  для відображення першого кадру і кнопку  для відображення останнього кадру.
Перехід до наступного або попереднього кадру	Натисніть кнопку  або  , щоб перейти до наступного або попереднього кадру. Натисніть та потримайте кнопку  або  для безперервного переходу або перемотування.
Відновлення відтворення	Щоб відновити відтворення, натисніть кнопку  .

Припинення відтворення відеозображення

Натисніть кнопку **MENU**.

Видалення зображень під час відтворення (видалення зображень по одному)

- 1 Відобразіть зображення, яке потрібно стерти, та натисніть кнопку ∇ (W).



- 2 За допомогою Δ ∇ виберіть [Erase] і натисніть кнопку \odot .

- ! Інформацію про одночасне стирання декількох зображень див. у розділі «Стирання зображень [Erase]» (стор. 39).

Індексне подання та великий план

Індексне подання дає змогу швидко вибрати потрібне зображення. Великий план (максимум 10-кратне збільшення) дає змогу переглянути деталі зображення.

- 1 Натискайте кнопки масштабування.

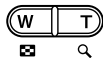

Вибір зображення в індексному поданні

За допомогою кнопок Δ ∇ \langle \rangle виберіть зображення та натисніть кнопку \odot , щоб відобразити вибране зображення в режимі перегляду одного зображення.

Прокручування зображення в режимі великого плану

За допомогою кнопок Δ ∇ \langle \rangle перейдіть до області перегляду.

Змінення відображення інформації про зображення

Можна змінити параметри відображення на екрані інформації про зйомку.

1 Натисніть кнопку Δ (INFO).

- Відображена інформація про зображення змінюється в показаному нижче порядку після кожного натискання кнопки.

Звичайний режим



Без інформації



Детальний екран



Використання посібника з меню

Натисніть кнопку \odot у меню настройки, щоб відобразити опис для поточного елемента.

- «Використання меню» (стор. 4)

Використання режимів зйомки

Змінення режиму зйомки

Режим зйомки (P, iAUTO, SCN, MAGIC, i, i) змінюється за допомогою меню функцій.

«Використання меню» (стор. 4)

- Значення за замовчуванням функції виділяються в

Зйомка з автоматичними параметрами (режим iAUTO)

У відповідності до сюжетної програми фотокамера автоматично вибирає оптимальний режим зйомки з-поміж [Portrait]/[Landscape]/[Night+Portrait]/[Sport]/[Macro]. Це повністю автоматичний режим, який дає користувачу змогу робити знімки, використовуючи оптимальний режим для сюжетної програми, просто натиснувши кнопку спуску затвора.

1 Виберіть для режиму зйомки пункт iAUTO.

Піктограма змінюється залежно від сюжетної програми, яку автоматично вибирає фотокамера.



- У певних випадках фотокамера може не вибрати потрібний режим зйомки.
- Якщо камері не вдається визначити оптимальний режим, буде вибрано [Program Auto].
- У режимі iAUTO є певні обмеження для налаштувань.

Зменшення розмитості під час зйомки (режим i)

Цей режим дає змогу зменшити розмиття, яке створюється тремтінням камери та рухом об'єкта.

1 Виберіть для режиму зйомки пункт i.

Індикатор режиму



Використання оптимального режиму для сюжетної програми (режим SCN)

1 Виберіть для режиму зйомки пункт SCN.



2 Натисніть кнопку ▾, щоб перейти до вкладеного меню.

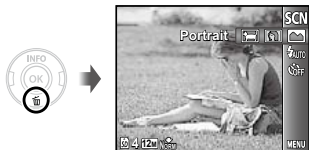

3 За допомогою кнопок <> виберіть оптимальний режим зйомки для певного сюжету та натисніть кнопку OK.

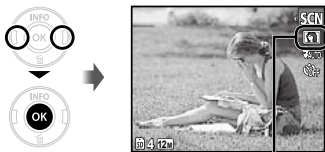

Піктограма, що вказує на поточний режим **SCN**

- У режимі **SCN** оптимальні параметри зйомки для певних сюжетних програм встановлюються заздалегідь. З цієї причини деякі параметри в деяких режимах можуть бути недоступними для змінення.

Опція	Застосування
Portrait/ Landscape/ Night Scene*/ Night+Portrait/ Sport/ Indoor*/ Candle*/ Self Portrait*/ Sunset*/ Fireworks*/ Cuisine/ Documents*/ Beach & Snow/ Pet	Фотокамера робить знімок із використанням оптимальних параметрів для умов сюжетної програми.

* Якщо об'єкт зйомки темний, автоматично вмикається функція зменшення шуму зображення. При цьому приблизно удвічі збільшується час зйомки, протягом якого подальша зйомка недоступна.

Зйомка рухомих об'єктів, наприклад, домашніх тварин (🐾 Pet)

- Кнопками <> виберіть пункт 🐾 Pet, а потім натисніть кнопку OK для його встановлення.
- Утримуючи фотокамеру, наведіть рамку автофокусування на об'єкт зйомки та натисніть кнопку OK.
 - Коли фотокамера розпізнає об'єкт, рамка автофокусування відслідковує його рухи для тривалого фокусування на об'єкті. «Постійне фокусування на об'єкті, що рухається (автофокусування з відстеженням)» (стор. 36)

Зйомка зі спеціальними ефектами (режим **MAGIC**)

Додавання до фотографії художніх ефектів за допомогою магічного фільтра.

1 Виберіть для режиму зйомки пункт **MAGIC**.

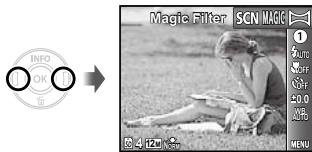

2 Натисніть кнопку ∇ , щоб перейти до вкладки меню.

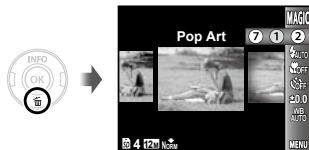

3 За допомогою кнопок \triangleleft \triangleright виберіть потрібний ефект, а потім натисніть кнопку **OK**, щоб його встановити.



Піктограма, що вказує на поточний режим **MAGIC**

Режим зйомки	Опція
Магічний фільтр	<ul style="list-style-type: none">1 Pop Art2 Pin Hole3 Fish Eye4 Drawing¹5 Soft Focus6 Punk7 Sparkle

¹ Зберігаються два зображення: вихідне зображення і зображення, до якого було застосовано ефект.

У режимі **MAGIC** оптимальні параметри зйомки встановлюються заздалегідь для кожного ефекту. З цієї причини деякі параметри в деяких режимах можуть бути недоступними для змінення.

Створення панорамних зображень (режим)

Виконуйте зйомку зображень, які можна об'єднувати для створення панорами за допомогою програмного забезпечення з комплексу постачання.

- ❗ Фокус, експозиція, положення масштабування (стор. 22) і баланс білого (стор. 33) фіксуються на першому кадрі.
- ❗ Спалах (стор. 31) фіксується в режимі  (Flash Off).

1 Виберіть режим зйомки .



2 За допомогою кнопок виберіть напрямок панорамування.

3 Натисніть кнопку спуску затвора, щоб відзняти перший кадр, а потім скомпонуйте другий знімок.

Перед першим знімком



Після першого знімка

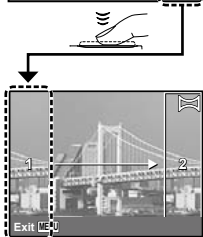

- Після першого знімку область, показана в білій рамці, з'являється знову на боці дисплея, протилежному напрямку панорамування. Зніміть подальші знімки таким чином, щоб вони накладалися на зображення на моніторі.

4 Повторюйте крок 3, доки не буде відзнято потрібну кількість кадрів, а після завершення натисніть кнопку MENU.

- ❗ У панорамну зйомку можна включити до 10 кадрів.
- ❗ Інструкції зі створення панорамних зображень див. у інтерактивній довідці до програмного забезпечення з комплексу постачання.

Використання функцій зйомки

- ! «Використання меню» (стор. 4)
- ! Значення за замовчуванням функції виділяються в .

Використання спалаху

Функції спалаху можна вибрати для максимальної відповідності умовам зйомки.

1 Виберіть режим спалаху в меню функцій.



2 За допомогою кнопок <|> виберіть потрібне значення параметра, а потім натисніть кнопку <OK> для його встановлення.

Опція	Опис
Flash Auto	Спалах спрацьовує автоматично в умовах недостатнього або контрольного освітлення.
Redeye	Попередні спалахи спрацьовують для зменшення ефекту червоних очей на фотографіях.
Fill In	Спалах спрацьовує незалежно від умов освітлення.
Flash Off	Спалах не спрацьовує.

Зйомка великих планів (макрозйомка)

Ця функція дає змогу фокусуватися на об'єктах, знімаючи їх на невеликій відстані.

1 Виберіть функцію макрозйомки в меню функцій.



2 За допомогою кнопок <|> виберіть потрібне значення параметра, а потім натисніть кнопку <OK> для його встановлення.

Опція	Опис
Off	Режим макрозйомки вимкнений.
Макрозйомка	Цей режим дає змогу виконувати зйомку на відстані 20 см ¹ (60 см ²) до об'єкта.
Super Macro ³	Цей режим дає змогу виконувати зйомку на відстані 5 см до об'єкта.

¹ Коли масштабування встановлено в найбільш широке положення (W).

² Коли масштабування встановлено в позицію «телефото» (T).

³ Масштабування встановлюється автоматично.

! Під час макрозйомки не можна ввімкнути спалах (стор. 31) і масштабування (стор. 22).

Використання автоспуску

Якщо повністю натиснути кнопку спуску затвора, знімок буде зроблено з невеликою затримкою.

1 Виберіть режим автоспуску в меню функцій.

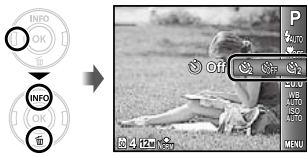

2 За допомогою кнопок <> виберіть потрібне значення параметра, а потім натисніть кнопку OK для його встановлення.

Опція	Опис
Off	Функцію автоспуску вимкнено.
12 sec	Індикатор автоспуску світиться упродовж прибл. 10 секунд, після чого він блимає прибл. 2 секунди, а потім робиться знімок.
2 sec	Індикатор автоспуску світиться впродовж приблизно 2 секунд, а потім робиться знімок.

⚠ Режим автоспуску автоматично скасовується після першої фотографії.

Скасування автоспуску після його запуску

Натисніть кнопку MENU.

Настройка яскравості (корекція експозиції)

Можна збільшити чи зменшити стандартну яскравість (відповідну експозицію), встановлену фотокамерою на основі режиму зйомки (крім **IAUTO** і **SCN**), щоб отримати знімок потрібної якості.

1 Виберіть значення корекції експозиції в меню функцій.

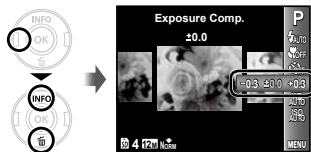

2 Натискаючи кнопки <>, виберіть потрібне значення яскравості, а потім натисніть кнопку OK.

Настроювання природної колірної схеми (баланс білого)

Щоб кольори виглядали природно, виберіть значення параметра балансу білого, яке відповідає сюжетній програмі.

- 1 Виберіть режим балансу білого в меню функцій.

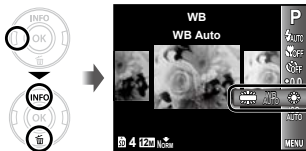

- 2 За допомогою кнопок <Left><Right> виберіть потрібне значення параметра, а потім натисніть кнопку <OK> для його встановлення.

Опція	Опис
WB Auto	Камера автоматично настроює баланс білого відповідно до сюжету зйомки.
Sunny	Для зйомки за межами приміщення за умов ясної погоди.
Cloudy	Для зйомки за межами приміщення у хмарну погоду.
Incandescent	Для зйомки в умовах освітлення лампою розжарювання.
Fluorescent	Для зйомки в умовах білого люмінесцентного освітлення (офіси тощо).

Вибір чутливості за ISO

- 1 Виберіть значення чутливості ISO в меню функцій.



- 2 За допомогою кнопок <Left><Right> виберіть потрібне значення параметра, а потім натисніть кнопку <OK> для його встановлення.

Опція	Опис
ISO Auto	Камера автоматично настроює чутливість відповідно до сюжету зйомки.
Значення	Для чутливості ISO встановлюється вибране значення.

❗ «ISO» – це скорочена назва Міжнародної організації зі стандартизації. Стандарти ISO визначають чутливість цифрових камер та плівки, тому такі коди, як «ISO100», використовуються для встановлення чутливості.



❗ Хоча менші значення ISO призводять до меншої чутливості, в умовах повного освітлення можна знімати чіткі зображення. Вищі значення призводять до вищої чутливості, тому навіть в умовах поганого освітлення можна знімати зображення навіть за короткої витримки. Утім, висока чутливість призводить до виникнення шумів на зображенні, що може надати йому зернистого вигляду.

Меню для функцій зйомки

! Значення за замовчуванням функції виділяються в .

Відновлення значень за замовчуванням для функцій зйомки [Reset]

 (меню зйомки) ► Reset

Вкладене меню 2	Застосування
Yes	Відновлення наведених нижче функцій меню до значень за замовчуванням. <ul style="list-style-type: none"> • Режим зйомки (стор. 27) • Спалах (стор. 31) • Макрозйомка (стор. 31) • Автоспуск (стор. 32) • Корекція експозиції (стор. 32) • Баланс білого (стор. 33) • ISO (стор. 33) • Функції меню в  (меню зйомки)/ (меню відео) (стор. 34–37)
No	Поточні параметри не змінюватимуться.

Вибір якості зображення для нерухомих зображень [Image Size/Compression]



 (меню зйомки) ► Image Size/Compression

Вкладене меню 1	Вкладене меню 2	Застосування
Image Size	12M (3968×2976)	Використовується для друку знімків формату А3.
	8M (3264×2448)	Використовується для друку знімків до формату А3 включно.
	5M (2560×1920)	Використовується для друку знімків формату А4.
	3M (2048×1536)	Оптимально для друку фотографій формату до А4.
	2M (1600×1200)	Використовується для друку зображень формату А5.
	1M (1280×960)	Використовується для друку зображень формату листівки.
	VGA (640×480)	Використовується для перегляду зображень на екрані телевізора або для пересилання електронною поштою та використання на веб-сайтах.
Compression	16:9S (1920×1080)	Використовується для відтворення зображень на широкоекранному телевізорі та для друку зображень формату А5.
	Fine	Висока якість зображення.
	Normal	Звичайна якість зображення.

! «Кількість знімків, які можна зберегти (нерухомі зображення)/тривалість безперервного записування (відеозображення) у вбудованій пам'яті та на картці пам'яті SD/SDHC» (стор. 60)

Вибір якості зображення для відео [Image Size/Frame Rate]

 (меню відео) ► Image Size/Frame Rate

Вкладене меню 1	Вкладене меню 2	Застосування
Image Size	VGA (640×480)/ QVGA (320×240)	Виберіть якість зображення відповідно до розміру зображення та частоти кадрів.
Frame Rate	 30fps ^{*1} /  15fps ^{*1}	Вища частота кадрів забезпечує створення рівномірних відеозаписів.

^{*1} кадрів на секунду

 «Кількість знімків, які можна зберегти (нерухомі зображення)/тривалість безперервного записування (відеозображення) у вбудованій пам'яті та на картці пам'яті SD/SDHC» (стор. 60)

Вибір ділянки фокусування [AF Mode]



 (меню зйомки) ► AF Mode

Вкладене меню 2	Застосування
Face/IESP	Фотокамера фокусується автоматично. (Коли камера виявляє обличчя, воно виділяється білою рамкою ^{*1} ; коли кнопку спуску затвора натиснуто наполовину й камері вдається сфокусуватися, рамка стає зеленою ^{*2} . Якщо обличчя не виявлено, камера вибирає об'єкт у рамці і фокусується автоматично.)
Spot	Камера фокусується на об'єкті, розташованому в межах рамки автофокусування.
AF Tracking	Фотокамера автоматично відстежує рух об'єкта та тривало фокусується на ньому.

^{*1} Для деяких об'єктів рамка може не відображатись або з'явитися через деякий час.

^{*2} Якщо рамка блимає червоним, камері не вдається сфокусуватися. Спробуйте повторно натиснути наповнину кнопку спуску затвора.

Тривале фокусування на рухомому об'єкті (автофокусування з відстеженням)

- 1 Утримуючи камеру, наведіть рамку автофокусування на об'єкт зйомки та натисніть кнопку .
 - 2 Коли фотокамера розпізнає об'єкт, рамка автофокусування відслідковує його рухи для тривалого фокусування на об'єкті.
 - 3 Для скасування відстеження натисніть кнопку .
- ! Залежно від об'єкта та умов зйомки камера може не зафіксувати фокус або не відстежити рух об'єкта.
 - ! Якщо камера не відстежує рух об'єкта, рамка автофокусування стає червоною.



Зйомка зі збільшенням, що перевищує оптичне масштабування [Digital Zoom]

 (меню зйомки) ► Digital Zoom

Вкладене меню 2	Застосування
Off	Вимкнення цифрового масштабування.
On	Увімкнення цифрового масштабування.

- ! Функція [Digital Zoom] недоступна, якщо вибрано режим  Super Macro] (стор. 31).
- ! Вигляд панелі масштабування залежить від параметра, встановленого для [Digital Zoom]. «Зйомка більших зображень [Digital Zoom]» (стор. 22)

Запис звуку під час зйомки відеозображень

 (меню відео) ► 

Вкладене меню 2	Застосування
Off	Звук не записується.
On	Звук записується.

- ! Якщо встановлено значення [On], під час запису відеозображення можна використовувати лише цифрове масштабування. Для зйомки відео з використанням оптичного масштабування встановіть  (відеозображення) у положення [Off].
- ! Звук, записаний у режимі відеозображення, не можна відтворити на цій фотокамері. Для прослуховування звуку підключіть камеру до комп'ютера.

Відображення інструкцій піктограм [Icon Guide]

 (меню зйомки) ► Icon Guide

Вкладене меню 2	Застосування
Off	Інструкції піктограм не відображаються.
On	Пояснення вибраної піктограми відображається, якщо вибрано піктограму режиму зйомки або піктограму меню функцій (наведіть курсор на піктограму на деякий час, щоб відобразити пояснення).

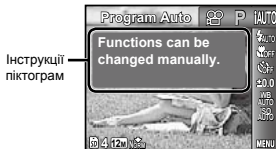

Друк дати на знімку [Date Stamp]

 (меню зйомки) ► Date Stamp

Вкладене меню 2	Застосування
Off	Дата зйомки не друкується.
On	Наносити на нові фотографії дату їх зйомки.

- ⚠ Якщо попередньо не настроїти годинник, то параметр [Date Stamp] буде недоступний. «Дата, час, часовий пояс і мова» (стор. 17)
- ⚠ Видалити позначку дати неможливо.
- ⚠ Параметр [Date Stamp] недоступний у режимі  і під час послідовної зйомки.

Меню для функцій відтворення, редагування та друку

Відтворення знімків в автоматичному режимі [Slideshow]

▶ (меню відтворення) ▶ Slideshow

Початок показу слайдів

Показ слайдів починається після натискання кнопки . Щоб припинити показ слайдів, натисніть кнопку або MENU.

Під час показу слайдів натисніть , щоб перейти на один кадр уперед, або натисніть , щоб повернутися на один кадр назад.

Змінення розміру зображення []

▶ (меню відтворення) ▶ Edit ▶

Вкладене меню 2	Застосування
640 × 480	Завдяки цій функції можна зберегти зображення з високою роздільною здатністю як окреме зображення меншого розміру для використання у вкладеннях електронної пошти й інших програмах.
320 × 240	

- 1 Виберіть зображення за допомогою кнопок .
- 2 За допомогою кнопок виберіть розмір і натисніть кнопку .

Обтинання зображень []

(меню відтворення) ▶ Edit ▶

- 1 За допомогою кнопок виберіть зображення, а потім натисніть кнопку .
- 2 Виберіть область для обрізання за допомогою кнопок масштабування і розташуйте цю область за допомогою кнопок .

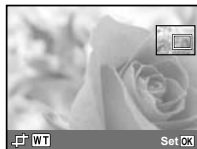



- 3 Натисніть кнопку .
 - Відредаговане зображення буде збережене як окреме зображення.

Додавання звуку до нерухомих зображень [M]

[M] (меню відтворення) ► Edit ► 



- 1 Виберіть зображення за допомогою кнопок <D>.
- 2 Направте мікрофон на джерело звуку.







- 3 Натисніть кнопку .
 - Розпочнеться запис.
 - Фотокамера додає (записує) звук впродовж прибіл. 4 сек. під час відтворення зображення.
-  Звук, доданий до фотографії, не можна відтворити на цій фотокамері. Для прослуховування звуку підключіть камеру до комп'ютера.

Ретушування зображень [Perfect Fix]

[M] (меню відтворення) ► Edit ► Perfect Fix

- 1  На деяких зображеннях редагування може не дати бажаного результату.
- 2  Процес ретушування може знизити роздільну здатність зображення.



Вкладене меню 1	Застосування
All	Функції [Lighting Fix] і [Redeye Fix] застосовуються разом.
Lighting Fix	Збільшується яскравість лише тих частин, яскравість яких було зменшено через контрольне або недостатнє освітлення.
Redeye Fix	Усувається ефект червоних очей, спричинений спалахом.

- 1 За допомогою кнопок   виберіть метод корекції та натисніть кнопку .
- 2 За допомогою кнопок <D> виберіть зображення, яке слід ретушувати, а потім натисніть кнопку .
 - Ретушоване зображення зберігається як окреме зображення.

Стирання зображень [Erase]

[M] (меню відтворення) ► Erase

Вкладене меню 1	Застосування
All Erase	Будуть всі зображення у внутрішній пам'яті або на картці.
Sel. Image	Зображення вибираються та стираються по одному.
Erase	Стирання відображуваного зображення.

- 1  Видаляючи зображення, збережені у вбудованій пам'яті, переконайтеся у відсутності у фотокамері картки пам'яті.
- 2  Щоб стерти зображення, збережені на картці пам'яті, заздалегідь вставте картку пам'яті в камеру.

Видалення всіх зображень [All Erase]

- 1 За допомогою $\Delta \nabla$ виберіть [All Erase] і натисніть кнопку \odot .
- 2 За допомогою $\Delta \nabla$ виберіть пункт [Yes] і натисніть кнопку \odot .

Вибір і стирання зображень по одному [Sel. Image]

- 1 За допомогою $\Delta \nabla$ виберіть пункт [Sel. Image] і натисніть кнопку \odot .
- 2 За допомогою кнопок $\triangleleft \triangleright$ виберіть зображення, яке потрібно стерти, а потім натисніть кнопку \odot , щоб додати до зображення позначку \checkmark .
 - Натисніть кнопку масштабування W, щоб відобразити індексне подання. Зображення можна швидко вибрати за допомогою кнопок $\Delta \nabla \triangleleft \triangleright$. Натисніть кнопку T, щоб повернутися до покадрового відображення.

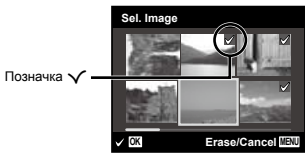

- 3 Повторіть крок (2), щоб вибрати зображення, які потрібно стерти, а потім натисніть кнопку **MENU** для стирання вибраних зображень.
- 4 За допомогою кнопок $\Delta \nabla$ виберіть пункт [Yes] і натисніть кнопку \odot .
 - Зображення з позначкою \checkmark будуть видалені.

Збереження параметрів друку в даних зображення [Print Order]

\triangleright (меню відтворення) \blacktriangleright Print Order

- ! «Резервування друку (DPOF)» (стор. 49)
- ! Резервування друку можна встановити лише для нерухомих зображень, записаних на картці.

Захист зображень [L]

\triangleright (меню відтворення) \blacktriangleright L

- ! Захищені зображення не можна стерти за допомогою функції [Erase] (стор. 25, 39), [Sel. Image] або [All Erase] (стор. 39), але всі зображення стираються внаслідок виконання операції [Memory Format]/[Format] (стор. 41).
- 1 Виберіть зображення за допомогою кнопок $\triangleleft \triangleright$.
 - 2 Натисніть кнопку \odot .
 - Натисніть кнопку \odot знову, щоб скасувати параметри.
 - 3 За потреби повторіть кроки (1) і (2) для захисту інших зображень і натисніть кнопку **MENU**.

Повертання зображень [R]

\triangleright (меню відтворення) \blacktriangleright R

- 1 Виберіть зображення за допомогою кнопок $\triangleleft \triangleright$.
 - 2 Натисніть кнопку \odot , щоб повернути зображення.
 - 3 За потреби повторіть кроки (1) і (2) для встановлення параметрів для інших зображень і натисніть кнопку **MENU**.
- ! Нова орієнтація знімка збережеться навіть після вимкнення фотокамери.

Меню для інших параметрів камери

Повне стирання даних [Memory Format]/[Format]

☰ (параметри 1) ► Memory Format/Format

- ! Перед форматуванням переконайтеся, що внутрішня пам'ять або картка не містить важливих даних.
- ! Перед першим використанням або після використання з іншими моделями фотокамери або комп'ютерами картки потрібно форматувати за допомогою цієї камери.

Вкладене меню 2	Застосування
Yes	Повне стирання даних зображень у внутрішній пам'яті ¹ або на картці (включно з захищеними зображеннями).
No	Скасування форматування.

¹ Обов'язково витягніть картку перед форматуванням внутрішньої пам'яті.

Копіювання зображень із внутрішньої пам'яті на картку [Backup]

☰ (параметри 1) ► Backup

Вкладене меню 2	Застосування
Yes	Резервне копіювання даних зображень із внутрішньої пам'яті на картку.
No	Скасування резервного копіювання.

- ! Процес резервного копіювання даних триває певний час. Перед початком резервного копіювання переконайтеся, що акумулятор має достатній заряд.

Вибір способу підключення камери до інших пристроїв [USB Connection]

☰ (параметри 1) ► USB Connection

Вкладене меню 2	Застосування
Auto	Коли камера підключена до іншого пристрою, відображається екран вибору параметрів.
Зберігання	Для передачі зображень на комп'ютер, а також для використання програмного забезпечення з комплекту постачання, коли камера підключена до комп'ютера.
MTP	Для передачі зображень на комп'ютер Windows Vista або Windows 7 без використання програмного забезпечення з комплекту постачання.
Print	Коли камеру підключено до принтера, який підтримує стандарт PictBridge.

Копіювання зображень на комп'ютер без використання програмного забезпечення з комплекту постачання
Ця камера сумісна із класом USB Mass Storage. Можна передавати та зберігати дані зображень на комп'ютері, коли камеру підключено до комп'ютера.



Системні вимоги

Windows	Windows XP (з пакетом оновлень версії 1 або пізнішою)/Windows Vista/Windows 7
Macintosh	Mac OS X 10.3 або новішої версії

⚠ Навіть якщо комп'ютер обладнано портами USB, у наведених нижче випадках не гарантується належна робота:

- комп'ютери з портами USB, встановленими за допомогою карток розширення тощо
- комп'ютери без встановленої на заводі операційної системи і самостійно зібрані комп'ютери

Увімкнення камери за допомогою кнопки [Power On]

 (параметри 1) ►  Power On

Вкладене меню 2	Застосування
No	Камеру вимкнено. Щоб увімкнути фотокамеру, натисніть кнопку ON/OFF.
Yes	Натисніть і утримуйте кнопку  , щоб увімкнути камеру в режимі відтворення.

Збереження режиму в разі вимкнення камери [Keep Settings]

 (параметри 1) ► Keep  Settings

Вкладене меню 2	Застосування
Yes	Режим зйомки зберігається після вимкнення фотокамери та повторно активується після її наступного увімкнення.
No	Для режиму зйомки встановлено значення P після ввімкнення фотокамери.

Настроювання звуку виконання операції [Beep]

 (параметри 1) ► Beep

Вкладене меню 2	Застосування
Off/On	Увімкнення або вимкнення звуку виконання операції та попереджувального звукового сигналу кнопок фотокамери.

Настроювання CCD та функції обробки зображень [Pixel Mapping]

 (параметри 1) ► Pixel Mapping



- ❗ Цю функцію вже настроєно на заводі, тому відразу після придбання не потрібно вносити жодних настройок. Рекомендується користуватися нею приблизно раз на рік.
- ❗ Для отримання найкращих результатів перед оптимізацією зображення зачекайте принаймні одну хвилину, відзнявши або переглянувши зображення. Якщо під час оптимізації зображення вимкнути камеру, обов'язково знову виконайте цей процес.

Щоб настроїти CCD і функції обробки зображень

Натисніть кнопку  після відображення пункту [Start] (вкладене меню 2).

- Камера водночас перевірить і настроїть CCD та функцію обробки зображень.

Настроювання яскравості монітора []

 (параметри 2) ► 

Вкладене меню 2	Застосування
Bright/Normal	Дає змогу вибрати яскравість монітора залежно від яскравості оточення.

Заощадження заряду акумулятора між знімками [Power Save]



 (параметри 2) ► Power Save

Вкладене меню 2	Застосування
Off	Скасування функції [Power Save].
On	Якщо фотокамера не використовується протягом прибл. 10 сек., монітор автоматично вимикається для заощадження заряду акумулятора.

Відновлення режиму очікування

Натисніть будь-яку кнопку.

Змінення мови дисплея []

 (параметри 2) ► 

Вкладене меню 2	Застосування
Мови	Вибирається мова для меню та повідомлень про помилки, які відображаються на моніторі.

- ① За допомогою кнопки    виберіть потрібну мову, а потім натисніть кнопку .

Встановлення дати й часу [☰]

☰ (параметри 2) ► ☰

Вибір порядку відображення дати

- ① Натисніть кнопку ►, встановивши хвилини, а потім за допомогою кнопок ▲▼ виберіть порядок відображення дати.

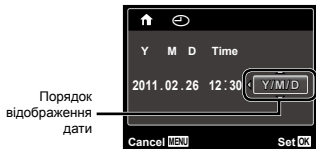

- ② Натисніть кнопку ☑, щоб завершити операцію.

⚠ «Дата, час, часовий пояс і мова» (стор. 17)

Вибір часового поясу вашої країни та країн, якими ви подорожуєте [World Time]

☰ (параметри 2) ► World Time

- ⚠ Ви не зможете вибрати часовий пояс [World Time], якщо годинник камери не настроєно за допомогою пункту [☰].

Вкладене меню 2	Вкладене меню 3	Застосування
Home/ Alternate	🏠	Час у часовому поясі вашої країни (часовий пояс, вибраний для 🏠 у вкладеному меню 2).
	➔	Час у часовому поясі пункту призначення (час, вибраний для ➔ у вкладеному меню 2).
🏠 ^{*1}	—	Виберіть часовий пояс своєї країни (🏠).
➔ ^{*1,2}	—	Виберіть часовий пояс пункту призначення подорожі (➔).

^{*1} Для регіонів, де годинники переводять на літній час, за допомогою кнопок ▲▼ увімкніть режим літнього часу ([Summer]).

^{*2} Під час вибору часового поясу камера автоматично розраховує різницю в часі між вибраним поясом і часовим поясом країни проживання (🏠), щоб відобразити час у часовому поясі пункту призначення подорожі (➔).

Прямий друк (PictBridge™)

За допомогою підключення фотокамери до принтера, сумісного з технологією PictBridge, можна друкувати зображення безпосередньо без допомоги комп'ютера. Щоб довідатися, чи підтримує ваш принтер стандарт PictBridge, зверніться до інструкції з експлуатації принтера.

*1 PictBridge – це стандарт для підключення цифрових камер і принтерів різних виробників, а також для безпосереднього друку.

- ! За допомогою камери можна встановити різні режими друку, формати паперу й інші параметри залежно від використовуваного принтера. Детальнішу інформацію наведено в посібнику з експлуатації принтера.
- ! Докладні відомості про доступні типи паперу, завантаження паперу та встановлення чорнильних картриджів див. у посібнику з експлуатації принтера.

Друк зображень за стандартних параметрів принтера [Easy Print]

- ! В меню настройки встановіть для параметра [USB Connection] (стор. 41) значення [Print].

1 Відобразити на моніторі зображення, яке потрібно надрукувати.

- ! «Перегляд зображень» (стор. 23)

2 Увімкніть принтер, а потім підключіть його до камери.

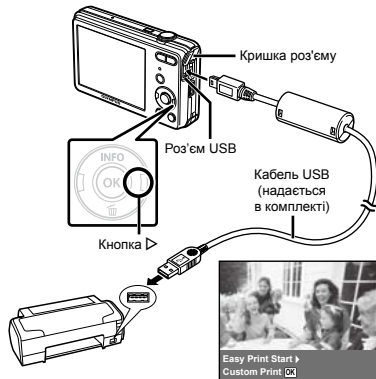

3 Натисніть кнопку **▶**, щоб розпочати друк.

4 Щоб надрукувати інше зображення, за допомогою кнопок **<▶** виберіть зображення та натисніть кнопку **⊙**.

Завершення друку

Відобразивши на екрані вибране зображення, від'єднайте кабель USB від камери та принтера.



Змінення параметрів принтера для друку [Custom Print]

- 1 Виконайте кроки 1 і 2 для [Easy Print] (стор. 45), а потім натисніть кнопку [OK].
- 2 За допомогою кнопок Δ ∇ виберіть режим друку та натисніть кнопку [OK].

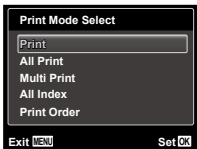

Вкладене меню 2	Застосування
Print	Друкує зображення, вибране у кроці 5.
All Print	Друкує всі зображення, що зберігаються у внутрішній пам'яті або на картці.
Multi Print	Друкує одне зображення декілька раз на одному аркуші.
All Index	Друкує індекс всіх зображень, які зберігаються у внутрішній пам'яті або на картці.
Print Order ¹	Друкує зображення на основі даних резервування друку на картці.

¹ Функція [Print Order] доступна, лише якщо було здійснено резервування друку «Резервування друку (DPOF)» (стор. 49)

- 3 За допомогою кнопок Δ ∇ виберіть пункт [Size] (вкладене меню 3) і натисніть кнопку \triangleright .

 Якщо екран [Printer] не відображається, то для налаштувань [Size], [Borderless] і [Pics/Sheet] використовуються стандартні значення.



4 За допомогою кнопок Δ ∇ виберіть параметри [Borderless] або [Pics/Sheet] і натисніть кнопку \odot .

Вкладене меню 4	Застосування
Off/On ^{*1}	Зображення друкуються з рамкою навколо нього ([Off]). Зображення друкуються на всю сторінку ([On]).
(Кількість зображень на сторінку є різною залежно від принтера).	Кількість зображень на сторінку ([Pics/Sheet]) можна вибрати, лише якщо у кроці 2 вибрано [Multi Print].

*1 Доступні параметри для [Borderless] можуть бути різними залежно від принтера.

! Якщо у кроках 3 і 4 вибрано [Standard], зображення друкуються за стандартних параметрів принтера.



5 Виберіть зображення за допомогою кнопок \triangleleft \triangleright .

6 Натисніть кнопку Δ , щоб виконати резервування друку для поточного зображення. Натисніть кнопку ∇ , щоб ввести детальні параметри принтера для поточного зображення.

Встановлення детальних параметрів принтера

① Натискаючи кнопки Δ ∇ \triangleleft \triangleright , виберіть потрібний параметр, а потім натисніть кнопку \odot .



Вкладене меню 5	Вкладене меню 6	Застосування
\boxtimes x	0 до 10	Вибір кількості відбитків.
Date	With/Without	Якщо вибрати [With], зображення друкуються з датою. Якщо вибрати [Without], зображення друкуються без дати.
File Name	With/Without	Якщо вибрати [With], на зображенні друкуються ім'я файлу. Якщо вибрати [Without], на зображенні не друкуються ім'я файлу.
$\#$	(Перехід до екрана налаштування.)	Вибір ділянки зображення для друку.

Обтинання зображення [⌵]

- 1 За допомогою кнопок масштабування виберіть розмір рамки для обтинання, а потім за допомогою кнопок Δ ∇ \langle \rangle перемістіть рамку та натисніть кнопку \odot .



- 2 За допомогою кнопок Δ ∇ виберіть значення [OK] і натисніть кнопку \odot .

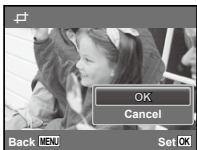

- 7 За потреби повторіть кроки з 5 і 6, щоб вибрати зображення, яке потрібно надрукувати, застосувати детальні параметри та встановити [Single Print].

- 8 Натисніть кнопку \odot .



- 9 За допомогою Δ ∇ виберіть пункт [Print] і натисніть кнопку \odot .

- Почнетесь друк.
- Якщо в режимі [All Print] вибрано параметр [Option Set], відображається екран [Print Info].
- Коли друк завершено, відображається вікно [Print Mode Select].

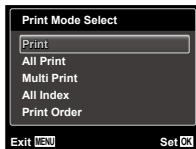

Скасування друку

- 1 Під час відображення повідомлення [Do Not Remove USB Cable] натисніть кнопку **MENU**, за допомогою Δ ∇ виберіть пункт [Cancel], а потім натисніть \odot .

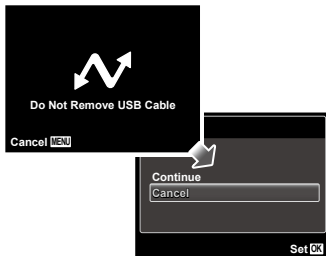

- 10 Натисніть кнопку **MENU**.

- 11 Коли відображається повідомлення [Remove USB Cable], від'єднайте кабель USB від камери та принтера.

Резервування друку (DPOF ¹)

Під час резервування друку на зображенні на картці зберігаються відомості щодо кількості роздрукованих і настройки друку дати. Це дає змогу легко друкувати за допомогою принтера або друкарні, які підтримують DPOF, використавши лише відомості щодо резервування друку на картці без допомоги комп'ютера або камери.

¹ DPOF – це стандарт зберігання автоматичної інформації про друк із цифрових камер.

- ❗ Резервування друку можна встановити лише для зображень, які зберігаються на картці. Перш ніж здійснити резервування друку, вставте картку з записаними зображеннями.
- ❗ Ця фотокамера не може змінювати резервування DPOF, зроблене іншим пристроєм DPOF. Вносьте зміни за допомогою оригінального пристрою. Після здійснення нового резервування DPOF за допомогою цієї камери буде видалено резервування, здійснене за допомогою іншого пристрою.
- ❗ Резервування друку DPOF можна виконати максимум для 999 зображень на картці.

Резервування друку по одному кадру [L]

- 1 Відкрийте меню настройки.
- ❗ «Використання меню» (стор. 4)
- 2 У меню відтворення ► виберіть пункт [Print Order] і натисніть кнопку [OK].

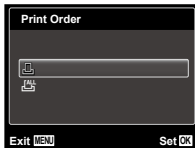

- 3 За допомогою кнопок ▲ ▼ виберіть пункт [L] і натисніть кнопку [OK].



- 4** За допомогою кнопок \triangleleft \triangleright виберіть зображення для резервування друку. За допомогою кнопок \triangle ∇ виберіть кількість. Натисніть кнопку \odot .

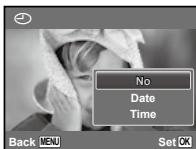

- 5** За допомогою кнопок \triangle ∇ виберіть параметр [☺] (друк дати) і натисніть кнопку \odot .

Вкладене меню 2	Застосування
No	Друкується лише зображення.
Date	Зображення друкується з датою зйомки.
Time	Зображення друкується з часом зйомки.

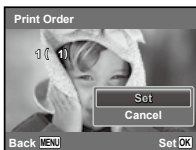

- 6** За допомогою кнопок \triangle ∇ виберіть пункт [Set] і натисніть кнопку \odot .

Резервування однієї операції друку для всіх зображень на картці [ALL]

- 1** Виконайте кроки 1 і 2 у розділі [☺] (стор. 49).
- 2** За допомогою кнопок \triangle ∇ виберіть пункт [ALL] і натисніть кнопку \odot .
- 3** Виконайте кроки 5–6 у розділі [☺].

Скасування всіх даних резервування друку

- 1** Виконайте кроки 1 і 2 у розділі [☺] (стор. 49).
- 2** За допомогою кнопок \triangle ∇ виберіть пункт [☺] або [ALL] і натисніть кнопку \odot .

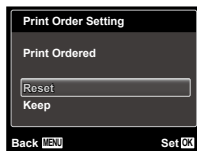

- 3** За допомогою кнопок \triangle ∇ виберіть пункт [Reset] і натисніть кнопку \odot .

Скасування даних резервування друку для вибраних зображень

- 1** Виконайте кроки 1 і 2 у розділі [] (стор. 49).
- 2** За допомогою кнопок Δ ∇ виберіть пункт [] і натисніть кнопку \odot .
- 3** За допомогою кнопок Δ ∇ виберіть пункт [Keep] і натисніть кнопку \odot .
- 4** За допомогою кнопок \triangleleft \triangleright виберіть зображення з даними резервування друку, які потрібно скасувати. За допомогою кнопок Δ ∇ встановіть кількість роздруківок до «0».
- 5** За потреби повторіть крок 4, а потім натисніть кнопку \odot після завершення.
- 6** За допомогою кнопок Δ ∇ виберіть параметр [] (друк дати) і натисніть кнопку \odot .
 - Параметри буде застосовано до інших зображень із даними резервування друку.
- 7** За допомогою кнопок Δ ∇ виберіть пункт [Set] і натисніть кнопку \odot .

Поради щодо використання

Якщо камера працює неналежним чином, або якщо на екрані відобразиться повідомлення про помилку, і ви не знаєте, що робити, зверніться до наведеної нижче інформації для усунення проблем(и).

Усунення неполадок

Акумулятор

«Фотокамера не працює навіть із встановленими акумуляторами.»

- Вставте заряджені акумулятори правильною стороною.
«Вставлення акумулятора та картки пам'яті SD/SDHC (продається окремо)» (стор. 12), «Зарядження акумулятора та настроювання за допомогою компакт-диска з комплекту постачання» (стор. 13), «Зарядження акумулятора за допомогою USB-адаптера змінного струму з комплекту постачання» (стор. 16)
- Можливо, ресурс елемента живлення тимчасово знизився в умовах низьких температур. Дістаньте елемент живлення із камери та зігрійте його, поклавши на деякий час у кишеню.

Картка/Внутрішня пам'ять



«Відображається повідомлення про помилку.»
«Повідомлення про помилку» (стор. 53)

Кнопка спуску затвора

«Під час натискання кнопки спуску затвора не проводиться зйомка.»

- Скасуйте сплячий режим.
Для економії заряду елемента живлення монітор фотокамери гасне, а сама камера автоматично переключається у сплячий режим, якщо на ній не виконуються жодні операції протягом 3 хвилин, коли камеру ввімкнено. Навіть якщо повністю натиснути кнопку спуску затвора, нічого не відбуватиметься. Перш ніж зробити знімок, виведіть камеру з режиму сну натисканням кнопок масштабування або інших кнопок. Якщо фотокамеру не використовувати протягом ще 12 хвилин, вона автоматично

вимикається. Натисніть кнопку **ON/OFF**, щоб увімкнути фотокамеру.

- Натисніть кнопку  для переключення на режим зйомки.
- Перш ніж робити знімок, дочекайтеся, доки не перестане блимати індикатор  (зарядження спалаху).

Монітор

«Погано видно.»

- Можливо, трапилася конденсація¹. Увімкніть живлення та зачекайте, доки корпус камери не звине до навколишньої температури, а також витріть його перед фотографуванням.
¹ Краплі вологи можуть виникнути в камері, якщо її несподівано перенести з холодного місця в кімнату з високою температурою та вологістю.

«На екрані відображаються вертикальні лінії.»

- Таке явище може статися, якщо камеру спрямовано на надзвичайно яскравий об'єкт в умовах ясної погоди тощо. Однак лінії не відображаються в кінцевому зображенні.

«На зображенні зафіксовано світло.»

- Зйомка зі спалахом в умовах темряви призводить до отримання зображення з багатьма відбитками спалаху на пилу, навмовно в повітрі.

Функція дати й часу

«Параметри дати та часу скидаються до значень за замовчуванням.»

- Якщо вийняти акумулятори та залишити камеру без них протягом близько одного дня², параметри дати та часу скидаються до значень за замовчуванням, тому їх потрібно встановити повторно.
² Час, протягом якого параметри дати та часу скидаються до значень за замовчуванням, є різним залежно від того, як довго були завантажені акумулятори.
- «Дата, час, часовий пояс і мова» (стор. 17)





Інше







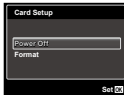

«Під час фотографування з камери чуто шум.»

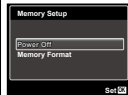

- У фотокамері може активуватися об'єктив, унаслідок чого виникає шум, навіть якщо не виконується жодна операція. Фотокамера автоматично виконує автофокусування, коли вона готова до зйомки.

Повідомлення про помилку

- ❗ Якщо на моніторі відобразиться одне з наведених нижче повідомлень, ознайомтеся з відповідною дією для усунення проблеми.

Повідомлення про помилку	Спосіб усунення
 Card Error	Проблема з картою Вставте нову карту.
 Write Protect	Проблема з картою Перемикач захисту від запису карти встановлено в положення «LOCK». Розблокуйте перемикач.
 Memory Full	Проблема із внутрішньою пам'яттю <ul style="list-style-type: none">• Вставте карту.• Зітріть непотрібні зображення.*1
 Card Full	Проблема з картою <ul style="list-style-type: none">• Замініть карту.• Зітріть непотрібні зображення.*1
 Card Setup	Проблема з картою За допомогою кнопок Δ ∇ виберіть пункт [Format] і натисніть кнопку \odot . Потім за допомогою кнопок Δ ∇ виберіть пункт [Yes] і натисніть кнопку \odot .*2

Повідомлення про помилку	Спосіб усунення
 Memory Setup	Проблема із внутрішньою пам'яттю За допомогою кнопок Δ ∇ виберіть пункт [Memory Format] і натисніть кнопку \odot . Потім за допомогою кнопок Δ ∇ виберіть пункт [Yes] і натисніть кнопку \odot .*2
 No Picture	Проблема з внутрішньою пам'яттю або картою Зробіть знімки перед їх переглядом.
 Picture Error	Проблема з вибраним зображенням Скористайтеся програмою для ретушування фотографій тощо для перегляду зображення на комп'ютері. Якщо зображення все одно не вдається переглянути, файл зображення пошкоджено.
 The Image Cannot Be Edited	Проблема з вибраним зображенням Скористайтеся програмою для ретушування фотографій тощо для редагування зображення на комп'ютері.
 Battery Empty	Проблема з елементами живлення Зарядіть акумулятор.
 No Connection	Проблема зі з'єднанням Підключіть камеру до комп'ютера або принтера належним чином.
 No Paper	Проблема із принтером Завантажте папір у принтер.
 No Ink	Проблема із принтером Повторно заправте картридж у принтері.

Повідомлення про помилку	Спосіб усунення
 Jammed	Проблема із принтером Видаліть зім'ятий папір.
Settings Changed³	Проблема із принтером Поверніться до стану, за якого можна використовувати принтер.
 Print Error	Проблема із принтером Вимкніть камеру та принтер, перевірте наявність проблем у роботі принтера, а потім знову ввімкніть живлення.
 Cannot Print⁴	Проблема з вибраним зображенням Роздрукуйте зображення з використанням комп'ютера.

¹ Перед видаленням важливих зображень завантажте їх на комп'ютер.

² Усі дані будуть стерті.

³ Наприклад, це повідомлення відображається, якщо було вибрано лоток для паперу принтера. Не використовуйте принтер під час встановлення параметрів друку камери.

⁴ Ця камера може не друкувати зображення, відзняті іншими камерами.

Поради щодо зйомки

Якщо ви не впевнені, як відзняти фотографію належним чином, ознайомтеся з наведеною нижче інформацією.

Фокус



«Фокусування на об'єкті»

- **Фотографування об'єкта, розташованого не в центрі екрана**

Сфокусувавшись на предметі, розташованому на тій самій відстані, що й об'єкт, скомпонуйте знімок і зробіть фотографію.

Натискання кнопки спуску затвора наполовину (стор. 20)

- **Установіть для параметра [AF Mode] (стор. 35) значення [Face/IESP]**

- **Зйомка в режимі [AF Tracking] (стор. 35)**

Фотокамера автоматично відстежує рух об'єкта та тривало фокусується на ньому.

- **Фотографування об'єктів у ситуаціях, коли важко виконати автофокусування**

У наведених нижче випадках після фокусування на предметі (натисканням кнопки спуску затвора наполовину) з високою контрастністю, розташованому на тій самій відстані, що й об'єкт, скомпонуйте знімок і зробіть фотографію.

Об'єкти з низькою контрастністю

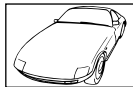

Коли в центрі екрана відображаються дуже яскраві предмети

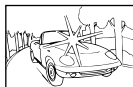

Предмети без вертикальних ліній¹¹

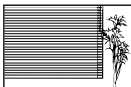

¹¹ Також можна ефективно компонувати знімок, тримаючи камеру у вертикальному положенні для фокусування, а потім розташовуючи її в горизонтальному положенні для фотографування.

Коли об'єкти розташовані на різних відстанях



Об'єкт, який швидко рухається

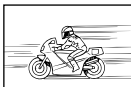



Об'єкт, розташований не в центрі кадру



Тремтіння камери



«Фотографування без тремтіння камери»

- Зйомка з використанням режиму  (стор. 27)
- Виберіть пункт  (Sport) у режимі **SCN** (стор. 27)

У режимі  (Sport) використовується коротка витримка. Це дає змогу зменшити розмитість, спричинену рухом об'єкта.

- Фотографування за високої чутливості за ISO

Якщо вибрано високу чутливість ISO, знімки можна робити за короткої витримки навіть у місцях, де не можна використовувати спалах. «Вибір чутливості ISO» (стор. 33)

Експозиція (яскравість)



«Зйомка із правильною яскравістю»

- Зйомка з використанням спалаху [Fill In] (стор. 31)

Підвищиться яскравість обличчя навпроти заднього освітлення.

- Зйомка з використанням корекції експозиції (стор. 32)

Настройте яскравість, дивлячись на екран для фотографування. Зазвичай зйомка білих об'єктів (наприклад снігу) призводить до отримання зображень, темніших за дійсний об'єкт. За допомогою корекції експозиції виконайте налаштування в позитивному (+) напрямку для відображення білих об'єктів у разі їх появи. З іншого боку, під час зйомки чорних об'єктів корисно виконати налаштування в негативному (-) напрямку.

«Зйомка з кольорами того ж відтінку, що у дійсності»

- Зйомка з вибором балансу білого (стор. 13)

Найкращі результати в більшості середовищ зазвичай можна отримати за допомогою параметра [WB Auto], але до деяких об'єктів слід спробувати застосувати інші параметри. (Це особливо стосується сонця в умовах ясної погоди, поєднання природного та штучного освітлення тощо).

Якість зображення



«Зйомка чіткіших зображень»

- **Зйомка з оптичним масштабуванням**
Намагайтеся не використовувати цифрове масштабування (стор. 22, 36) для фотографування.
- **Зйомка за низької чутливості ISO**
Якщо відзняти зображення за високої чутливості ISO, може виникнути шум (невеликі кольорові цятки та нерівність кольорів, які не спостерігались у вихідному зображенні), тому зображення може виглядати зернистим. Отримане зображення також є більш зернистим, ніж під час зйомки за низької чутливості за ISO. «Вибір чутливості ISO» (стор. 33)

Елементи живлення



«Збільшення терміну роботи акумуляторів»

- Уникайте виконання будь-якої з наведених нижче дій, коли зйомка не відбувається, оскільки це може призвести до зменшення заряду акумуляторів
 - Багаторазове натискання кнопки спуску затвора до половини.
 - Багаторазове використання масштабування
- Встановіть для параметра [Power Save] (стор. 43) значення [On]

Поради щодо відтворення та редагування

Відтворення



«Відтворення зображень із внутрішньої пам'яті та картки»

- Вийміть картку під час відтворення зображень, які зберігаються у внутрішній пам'яті
«Виймання картки пам'яті SD/SDHC» (стор. 13)

Редагування



«Стирання звуку, записаного для нерухомого зображення»

- Перезапишіть звук, записавши тишу під час відтворення зображення
«Додавання звуку до нерухомих зображень [🔊]» (стор. 39)

Додаток

Догляд за камерою

Ззовні

- Акуратно протирайте м'якою тканиною. Якщо фотокамера дуже брудна, змочіть тканину неконцентрованим мильним розчином і добре віджміть. Протріть фотокамеру вологою тканиною, а потім витріть сухою тканиною. У разі використання фотокамери на пляжі змочіть тканину чистою водою та добре викрутіть.

Монітор

- Акуратно протирайте м'якою тканиною.

Об'єктив

- Здуйте пил з об'єктива спеціальною грушею, потім акуратно протріть засобом для чищення об'єктивів.

❗ Не використовуйте сильних розчинників, таких як бензол або спирт, або тканину, що пройшла хімічну обробку.

❗ Якщо залишити об'єктив брудним, на його поверхні може з'явитися цвіль.

Акумулятор/USB-адаптер змінного струму

- Акуратно протирайте м'якою сухою тканиною.

Зберігання

- У разі тривалого зберігання камери вийміть акумулятор, USB-адаптер змінного струму й картку та зберігайте камеру в прохолодному, сухому, добре провітрюваному місці.
- Періодично встановлюйте елементи живлення й перевіряйте функції фотокамери.

❗ Не залишайте камеру в місцях, де використовуються хімічні продукти, оскільки це може призвести до корозії.

Акумулятор і USB-адаптер змінного струму

- Ця фотокамера використовує один літій-іонний акумулятор Olympus (LI-70B). Не використовуйте акумуляторів жодного іншого типу.

❗ Увага.

Використання елемента живлення неправильного типу може призвести до вибуху. Утилізуйте використані акумулятори згідно з інструкціями (стор. 64)

- Споживання енергії камерою залежить від того, які функції використовуються.
- Нижче наведені умови, за яких відбувається безперервне споживання енергії та швидке розрядження акумулятора.
 - Часто використовується масштабування.
 - Часте натискання до половини кнопки спуску затвора в режимі зйомки, що активує автофокус.
 - Монітор залишається увімкнутим упродовж тривалого часу.
 - Камеру підключено до принтера.
- За використання розрядженого акумулятора фотокамера може вимикатися без відображення попередження про низький заряд.
- На момент покупки акумулятор заряджений не повністю. Перед використанням повністю зарядіть акумулятор за допомогою USB-адаптера змінного струму F-2AC (далі в тексті – USB-адаптер змінного струму) з комплекту постачання.
- У разі використання USB-адаптера змінного струму з комплекту постачання заряджання триває близько 3 годин (залежно від інтенсивності використання).

- USB-адаптер змінного струму, який входить до комплекту постачання, призначений лише для заряджання та відтворення. Не виконуйте зйомку, коли до камери під'єднаний USB-адаптер змінного струму. Камера без акумулятора не зможе відтворити зображення, навіть якщо підключений USB-адаптер змінного струму.
- USB-адаптер змінного струму з комплекту постачання призначений для використання тільки з цією камерою. Не можна заряджати інші моделі фотокамер за допомогою цього USB-адаптера змінного струму.
Не використовуйте його з іншими пристроями.
- USB-адаптер змінного струму із входом «plug-in». USB-адаптер змінного струму з комплекту постачання потрібно встановлювати у правильній орієнтації вертикально або горизонтально на підлозі.

Підключення фотокамери до комп'ютера

Акумулятор можна зарядити, підключивши камеру до комп'ютера.

Використання USB-адаптера змінного струму за кордоном

- USB-адаптер змінного струму можна підключати до більшості електричних розеток у всьому світі з діапазоном напруги 100–240 В змінного струму (50/60 Гц). Однак залежно від країни або регіону електричні розетки можуть мати різну форму, і для підключення до них USB-адаптера змінного струму знадобиться перехідник. За докладною інформацією зверніться до місцевого постачальника електроенергії або до туристичного агента.
- Не використовуйте мобільні перетворювачі напруги, оскільки вони можуть пошкодити USB-адаптер змінного струму.

Використання картки пам'яті SD/SDHC

Картка (і внутрішня пам'ять) також схожі на плівку, на яку записуються зображення у плівкової камері. В іншому разі можна стирати записані зображення (дані), а також виконувати ретушування за допомогою комп'ютера. Картки можна виймати з камери та міняти, але це не можна робити із внутрішньою пам'яттю. Використання карток великої ємності дає змогу робити більше знімків.

Перемикач захисту від записування картки SD/SDHC

На картці SD/SDHC є перемикач захисту від записування. Якщо встановити перемикач у положення «LOCK», не можна буде записувати дані на картку, стирати їх або форматувати картку. Переведіть перемикач у звичайне положення, щоб зробити можливим записування.



Картки, сумісні з цією камерою

Картки пам'яті SD/SDHC (інформацію про перевірені та схвалені до використання картки пам'яті можна знайти на веб-сайті Olympus)



Використання нової картки

Перед першим використанням або після використання з іншими моделями фотокамер або комп'ютерами картки потрібно форматувати за допомогою цієї камери. [Memory Format]/[Format] (стор. 41)

Перевірка місця збереження зображень

Індикатор пам'яті вказує, чи під час зйомки та відтворення використовується внутрішня пам'ять або картка

Індикатор поточної пам'яті

: використовується вбудована пам'ять

: використовується картка пам'яті

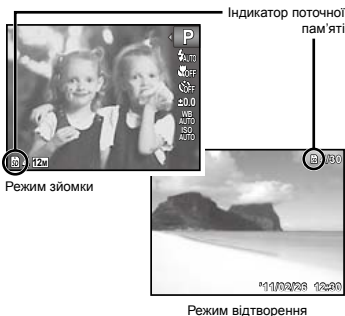

 Навіть якщо виконується функція [Memory Format]/[Format], [Erase], [Sel. Image] або [All Erase], дані на картці не видаляються повністю. Утилізуючи картку, пошкодьте її для запобігання розголошення особистих даних.

Процес зчитування та запису на картку

Під час зйомки індикатор поточної пам'яті світиться червоним світлом, поки камера записує дані. Не відкривайте кришку відсіку акумулятора або картки та не від'єднуйте USB-кабель. Це може не лише призвести до пошкодження даних зображень, а й зробити внутрішню пам'ять або картку недоступними для використання.









Кількість знімків, які можна зберегти (нерухомі зображення)/тривалість безперервного записування (відео) у внутрішній пам'яті та на картці пам'яті SD/SDHC

❗ Числа, що позначають кількість нерухомих зображень, які можна зберегти, і тривалість безперервного записування, є приблизними. Фактична кількість різниться залежно від умов зйомки та використовуваної картки пам'яті.

Нерухомі зображення

Image size	Compression	Кількість нерухомих зображень, які можна зберегти	
		Вбудована пам'ять	Картка пам'яті SD/SDHC (1 ГБ)
12M 3968×2976	FINE	2	149
	NORM	5	295
8M 3264×2448	FINE	4	219
	NORM	7	430
5M 2560×1920	FINE	6	353
	NORM	12	683
3M 2048×1536	FINE	10	566
	NORM	20	1122
2M 1600×1200	FINE	17	924
	NORM	34	1848
1M 1280×960	FINE	26	1428
	NORM	52	2856
VGA 640×480	FINE	105	5712
	NORM	193	9999
16:9 1920×1080	FINE	15	860
	NORM	31	1698

Відео

Image size	Frame rate	Тривалість безперервного запису			
		Вбудована пам'ять		Картка пам'яті SD/SDHC (1 ГБ)	
		Зі звуком	Без звуку	Зі звуком	Без звуку
 640×480		9 сек.	9 сек.	8 хв. 53 сек.	8 хв. 56 сек.
		19 сек.	19 сек.	17 хв. 42 сек.	17 хв. 52 сек.
 320×240		27 сек.	27 сек.	24 хв. 42 сек.	25 хв. 0 сек.
		53 сек.	55 сек.	48 хв. 51 сек.	50 хв. 1 сек.

 Максимальний розмір одного файлу відеозображення складає 2 ГБ незалежно від ємності картки.

Збільшення кількості можливих знімків

Зітріть непотрібні зображення або підключіть камеру до комп'ютера або іншого пристрою, щоб зберегти зображення, а потім зітріть зображення у внутрішній пам'яті або на картці.

[Erase] (стор. 25, 39), [Sel. Image] (стор. 39), [All Erase] (стор. 39), [Memory Format]/[Format] (стор. 41)

ЗАХОДИ БЕЗПЕКИ

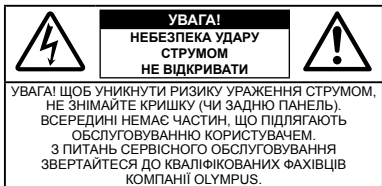

Знак оклику, поміщений у трикутник, звертає вашу увагу на важливі інструкції з експлуатації і техобслуговування в документації, доданий до виробу.



НЕБЕЗПЕКА

У разі використання виробу без ознайомлення з інформацією, наведеною під цим символом, можливі серйозні травми або загибель.



ОБЕРЕЖНО

У разі використання виробу без ознайомлення з інформацією, наведеною під цим символом, можливі травми або загибель.



УВАГА!

У разі використання виробу без ознайомлення з інформацією, наведеною під цим символом, можливі легкі травми, пошкодження обладнання або втрата цінних даних.

ПОПЕРЕДЖЕННЯ!
ЩОБ УНИКНУТИ РИЗИКУ ПОЖЕЖІ АБО УДАРУ ЕЛЕКТРИЧНИМ СТРУМОМ, НИКОЛИ НЕ РОЗБИРАЙТЕ ЦЕЙ ПРОДУКТ, НЕ ДОПУСКАЙТЕ ПОПАДАННЯ ВОДИ І НЕ ПРАЦЮЙТЕ В УМОВАХ ВИСОКОЇ ВОЛОГОСТІ.

Запобіжні заходи загального характеру

Прочитайте всі інструкції – Перед початком використання виробу прочитайте всі інструкції з експлуатації. Збережіть усі інструкції та документи для майбутнього звернення.

Очищення – Перед очищенням завжди відключайте виріб від мережі. Використовуйте для чищення тільки вологу тканину. За жодних обставин не використовуйте для очищення цього приладу рідики або аерозольні мийні засоби, а також будь-які органічні розчинники.

Оснащення – У цілях особистої безпеки і уникнення пошкодження виробу використовуйте тільки аксесуари, рекомендовані компанією Olympus.

Вода і вологість – Запобіжні засоби для виробів у вологозахисному виконанні див. у розділах про водонепроникність.

Розміщення – Щоб уникнути ушкодження виробу і травмивання, встановлюйте виріб тільки на стійку підставку, штатив або кронштейн.

Джерела енергії – Підключайте цей виріб тільки до джерела енергії, вказаного на маркувальній наклейці виробу.

Блискавка – якщо під час використання USB-адаптера змінного струму починається гроза, негайно від'єднайте його від електричної розетки.

Сторонні предмети – Щоб уникнути травми, ніколи не вставляйте у прилад металеві предмети.

Нагрівання – Ніколи не використовуйте його не зберігайте виріб поблизу джерел тепла, наприклад, радіаторів, батареї центрального опалювання, газових плит та будь-якого обладнання або приладів, що виділяють тепло, в тому числі стереопідсилювачів.

Користування фотокамерою

⚠ ОБЕРЕЖНО

- Не використовуйте цю фотокамеру поблизу займистих або вибухонебезпечних газів.
- Не наводьте спалах або світлодіод на людей (немовлят, малюків тощо) з близької відстані.
 - Відстань між Вами та об'єктом зйомки має бути не менше 1 метра. Застосування спалаху на близькій відстані від очей людини може викликати короточасну втрату зору.
- Зберігайте камеру в місцях, недосяжних для маленьких дітей і немовлят.
 - Завжди використовуйте та зберігайте камеру поза досяжністю маленьких дітей і немовлят, щоб уникнути таких небезпечних ситуацій, які можуть спричинити серйозну травму:
 - Дитина може заплутатися в ремінь фотокамери і задихнутися.
 - Дитина може ненавмисно проковтнути батарею, картки або дрібні деталі.
 - Дитина може ненавмисно увімкнути спалах, направивши його в очі собі або іншій дитині.
 - Дитина може випадково травмуватися рухомими частинами камери.
- Не дивіться через камеру на сонце або потужні джерела світла.
- Не використовуйте її не зберігайте фотокамеру в запорошених або вологих місцях.
- Не закривайте спалах рукою, коли він спрацьовує.
- Використовуйте тільки картки пам'яті SD/SDHC. Не використовуйте картки інших типів.
 - Якщо у камеру випадково вставлено картку іншого типу, зверніться до авторизованого дилера або у центр технічного обслуговування. Не намагайтеся виймати картку силоміць.

УВАГА

- **Негайно припиніть використовувати камеру, якщо відчуєте які-небудь незвичні запахи, шум або дим, що виходить з неї.**
 - Ніколи не витягуйте акумулятори голіруч, це може привести до пожежі або опіку рук.
- **Ніколи не тримайте її не використовуйте фотокамеру вологими руками.**
- **Не залишайте фотокамеру в місцях, де вона може зазнати дії дуже високої температури.**
 - Це може привести до псування деталей фотокамери та до її займання (за певних обставин).
 - Не використовуйте USB-адаптер змінного струму, якщо він не закритий, наприклад ковродою. Це може спричинити перегрів і в результаті – пожежу.
- **Поводьтеся з камерою обережно, щоб уникнути отримання низькотемпературного опіку.**
 - Якщо у фотокамері є металеві деталі, перегрів може привести до низькотемпературного опіку. Зверніть увагу на таке:
 - Після тривалого використання фотокамера нагрівається. Якщо він тримає фотокамеру в такому стані, можливі низькотемпературний опік.
 - За низької температури навколишнього середовища температура фотокамери може бути ще нижчою. Якщо можливо, надягайте рукавички під час користування фотокамерою на морозі.
- **Будьте обережні з ремінем.**
 - Будьте обережні з ремінем, коли носите фотокамеру. Він може легко зачепитися за сторонні предмети, що може привести до серйозних ушкоджень.

Правила використання елементів живлення

Слідуйте цим важливим вказівкам щоб уникнути протіканню, перегріву, спалаху, вибуху акумуляторів, а також ударів струму або опіків.

НЕБЕЗПЕКА

- ! У камері використовується літій-іонний акумулятор виробництва компанії Olympus. Заряджайте акумулятор за допомогою вказаного USB-адаптера змінного струму. Використовувати інші USB-адаптери змінного струму заборонено.
- Ніколи не нагрівайте її не спалюйте акумулятори.
- Виконуйте заходи обережності під час транспортування та зберігання акумуляторів для недопущення їх контакту з будь-якими металевими предметами, такими як прикраси, шпильки, скріпки тощо.
- Ніколи не зберігайте акумулятори в місцях, де на них впливає пряме сонячне світло або високої температури, в гарячому автомобілі, поблизу джерела тепла тощо

- Щоб уникнути протікання акумулятора або пошкодження його контактів, ретельно додержуйтесь усіх інструкцій, що стосуються використання акумуляторів. Ніколи не намагайтеся розібрати акумулятор або жодним чином змінити його за допомогою пааня, тощо.
- У разі попадання акумуляторної рідини в очі негайно промийте їх чистою холодною проточною водою і зверніться по медичну допомогу.
- Завжди зберігайте акумулятори поза досяжністю маленьких дітей. Якщо дитина випадково проковтне акумулятор, негайно зверніться по медичну допомогу.

ПОПЕРЕДЖЕННЯ

- Акумулятори завжди слід зберігати сухими.
- Щоб уникнути течі акумуляторів, перегріву, спричинення пожежі або вибуху використовуйте тільки акумулятори, рекомендовані для експлуатації з цим виробом.
- Вставляйте акумулятор обережно, як описано в інструкції з експлуатації.
- Якщо акумулятор не заряджається упродовж певного часу, припиніть заряджання і не використовуйте його.
- Не використовуйте тріснутий або зламаний акумулятор.
- Якщо акумулятор тече, втрачає колір або деформується, чи іншим чином втрачає нормальний стан, припиніть використовувати фотокамеру.
- Якщо рідина з акумулятора потрапила на ваш одяг або шкіру, негайно змініть одяг і промийте постраждале місце чистою проточною водою. Якщо рідина викликала опік шкіри, негайно зверніться по медичну допомогу.
- Ніколи не піддавайте акумулятори сильним ударам або тривалим вібраціям.

УВАГА

- Перед встановленням завжди перевіряйте, чи на акумуляторі відсутні сліди витікання електроліту, вицвітання, короблення або будь-яких інших пошкоджень.
- Під час тривалого використання акумулятор може нагріватися. Щоб уникнути опіків, не виймайте акумулятор одразу ж після використання камери.
- Завжди виймайте акумулятор з фотокамери перед її тривалим зберіганням.

Запобіжні заходи під час користування

- Для захисту високоточної техніки, реалізованої в цьому виробі, ніколи не залишайте фотокамеру в перелічених нижче місцях, як під час використання, так і під час зберігання:
 - Місця з високими значеннями або значними коливаннями температури та/або вологості. Під прямим сонячним світлом, на пляжі, у замкнутому автомобілі або поблизу інших джерел тепла (плити, радіатора тощо), а також поряд із зволожувачами.
 - У місцях, де багато піску або пилу.

- Поблизу займих предметів або вибухових речовин.
- У вологих місцях, наприклад, у ванній кімнаті або під дощем. Під час використання виробів у герметичному виконанні прочитайте відповідну інструкцію.
- У місцях, схильних до сильної вібрації.
- Ніколи не кидайте фотокамеру й не піддавайте її сильним ударам або вібраціям.
- Встановлюючи камеру на штативі чи знімаючи її із штатива, обертайте гвинт штатива, а не камеру.
- Перед тим як транспортувати камеру, від'єднайте штатив та інші аксесуари, що виготовлені не компанією OLYMPUS.
- Не торкайтеся електричних контактів камери.
- Не залишайте фотокамеру спрамованою безопередньо на сонці. Це може привести до пошкодження об'єктива або шторки затвора, спотворення кольору, появи ореолу на сенсорі, а також привести до пожежі.
- Не натискайте на об'єктив і не тягніть за нього з силою.
- Перед тривалим зберіганням фотокамери витягніть акумулятори. Виберіть прохолодне, сухе місце зберігання, щоб не допустити появи конденсату або цілих всередині фотокамери. Після періоду зберігання перевірте фотокамеру, увімкнувши її й натиснувши кнопку спуску затвора, щоб переконатися в її справності.
- Камера може функціонувати неправильно у випадку використання у зоні дії магнітних/електромагнітних полів, радіохвиль чи високої напруги, наприклад, поряд із телевізором, мікрохвильовою пічню, ігровою приставкою, гучномовцями, великим монітором, теле- чи радіовежею або опору ЛЕП. У такому разі перед подальшим користуванням камерою вимкніть її, а потім знову увімкніть.
- Завжди дотримуйтеся обмежень щодо умов експлуатації, наведених у посібнику з використання фотокамери.

Правила використання елементів живлення

- У камері використовується літій-іонний акумулятор виробництва компанії Olympus. Не використовуйте будь-які інші типи акумуляторів.
- Бруд і волога на контактах елемента живлення можуть спричинити замикання контактів фотокамери. Перед використанням витріть акумулятор сухою тканиною.
- Завжди заряджайте акумулятор перед першим використанням або після тривалого періоду його невикористання.
- Під час роботи камери від акумулятора при низькій температурі намагайтеся не давати замерзати камері та запасним акумуляторам. У разі замерзання та розрядження на холоді акумулятор може відновитися після відігрівання при кімнатній температурі.
- Кількість знімків, які можна зробити, може бути різною залежно від умов зйомки та стану акумулятора.
- Пам'ятайте, що утилізація акумуляторів допомагає зберегти ресурси нашої планети. Якщо ви викладаєте несправні акумулятори, то обов'язково знайдіть їх термінали, а також дотримуйтеся місцевих правил щодо утилізації.

ПК-монітор

- Не натискайте сильно на монітор; від цього зображення може зробитися нечітким, що приведе до помилки режиму відображення або пошкодження монітора.
- У нижній/верхній частині монітора може з'явитися світла смуга, але це не є несправністю.
- Якщо об'єкт орієнтований по діагоналі, то на моніторі його краї можуть здаватися зигзагоподібними. Це не є несправністю; це буде менш помітно в режимі відтворення.
- У місцях з низькими температурами увімкнення ПК-монітора може зайняти триваліший час, або його кольори можуть тимчасово змінюватися. При використанні фотокамери на льоту морозі буде корисно час від часу поміщати її в тепле місце. ПК-монітор, що погано працює через холод, відновиться при нормальній температурі.
- Рідкокристалічний екран цього монітора зроблений з високоточною технологією. Проте, на моніторі можуть з'являтися постійні чорні або яскраві ділянки. Через власні властивості або кут, під яким ви дивитесь на монітор, ділянка може бути неоднорідною за кольором і яскравістю. Це не є несправністю.

Передбачені законодавчо і інші повідомлення

- Компанія Olympus не робить заяв і не дає гарантії відносно будь-якого збитку або вигоди, очікуваної при використанні даного пристрою на законній підставі, або будь-яких запитів, від третіх осіб, викликаних неналежним використанням цього продукту.
- Компанія Olympus не робить заяв і не дає гарантії відносно будь-якого збитку або вигоди, очікуваних від використання цього виробу на законній підставі, виниклих в результаті видалення даних зображення.

Обмеження гарантії

- Компанія Olympus заявляє, що цей друкований примірник і програмне забезпечення не накладають на неї гарантії чи зобов'язань, прямих або непрямих, або відповідальності згідно будь-яких можливих гарантій щодо товарного стану й придатності для використання з будь-якою метою, а також щодо побічних, непрямих і випадкових збитків (зокрема, але не виключно, неотримання доходів підприємствами, перешкод їхній діяльності та втрати робочої інформації) внаслідок використання або неможливості використання цього друкованого примірника, програмного забезпечення або виробу. Деякі країни не допускають виключення або обмеження відповідальності за непрямі чи побічні збитки або гарантії, що мається на увазі, тому зазначені вище обмеження можуть до вас не застосовуватись.
- Компанія Olympus зберігає за собою всі права на цю інструкцію.

Попередження

Фотографування без дозволу або використання матеріалів, захищених авторськими правами, можуть бути порушенням поточних норм захисту авторських прав. Компанія Olympus не приймає на себе відповідальності за фотографування без дозволу, використання матеріалів або інші дії, що можуть порушити права власників авторських прав.

Повідомлення про авторські права

Всі права захищено. Без попереднього письмового дозволу Olympus заборонено жодним чином відтворювати, копіювати й використовувати цей друкований примірник і програмне забезпечення, повністю або частково, будь-якими електронними або механічними засобами, зокрема, фотокопіюванням і будь-якими системами зберігання й відтворення інформації. Не передбачається відповідальність відносно використання інформації, що міститься в цих письмових матеріалах або програмному забезпеченні або за збиток, який настав у результаті використання інформації, що міститься в них. Компанія Olympus зберігає за собою право на змінення властивостей і змісту цієї публікації або програмного забезпечення без зобов'язань або попереднього повідомлення.

Повідомлення FCC (Федеральній комісії зв'язку США)

- Радіо- та телевізійні перешкоди.
- Зміни або модифікації, що не одержали прямого схвалення виробника, можуть призвести до позбавлення користувача права користування цим обладнанням. Це обладнання пройшло випробування, і було зроблено висновок про його відповідність обмеженням для цифрових пристроїв класу В відповідно до частини 15 Правил FCC. Таке обмеження спрямоване на обґрунтований захист від небезпечних перешкод в умовах стаціонарного використання.
- Це обладнання генерує, використовує і може випромінювати радіохвилі, і у випадку недотримання інструкцій щодо налаштування й використання це може створити перешкоди для радіокомунікацій.
- Проте не гарантується, що такі перешкоди не відбудуться в окремих випадках. Якщо це обладнання викликає шкідливі перешкоди радіо- й телевізійного прийому, що можна визначити за допомогою вимінення й вимкнення обладнання, користувач може спробувати усунути перешкоди одним із таких способів:
 - Відрегулювати або перемістити приймальний антену.
 - Збільшити відстань між камерою та приймачем.
 - Підключити обладнання до розетки з іншим контуром, ніж той, до якого підключений приймач.
 - Зверніться до свого продавця або досвідченого теле-/радіотехніка. Для підключення камери до порту USB персональних комп'ютерів (ПК) слід використовувати тільки кабель USB, що постачається компанією OLYMPUS.

Будь-які зміни або модифікації цього обладнання можуть призвести до позбавлення користувача права користування цим пристроєм.

Використовуйте лише рекомендований акумулятор і USB-адаптер змінного струму

Настійно рекомендується використовувати у камері тільки оригінальний, спеціально призначений для цього акумулятор і USB-адаптер змінного струму Olympus. Використання акумулятора та/або USB-адаптера змінного струму, виготовленого не компанією Olympus, може призвести до пожежі чи травмування через витікання рідини, нагрівання, займання або пошкодження акумулятора. Компанія Olympus не несе юридичної відповідальності за нещасні випадки або шкоду, спричинені використанням акумуляторів та/або USB-адаптерів змінного струму, що не є оригінальними аксесуарами Olympus.

Для покуців у Північній та Південній Америці

Для покуців у США

Заява про відповідність
Номер моделі: VG-110/D-700
Торгова назва: OLYMPUS
Відповідальна сторона:

OLYMPUS IMAGING AMERICA INC.

Адреса: 3500 Corporate Parkway, P.O. Box 610,
Center Valley, PA 18034-0610, U.S.A.
Телефон: 484-896-5000

Перевірено на відповідність стандарту FCC
ДЛЯ ВИКОРИСТАННЯ ВДОМА АБО НА РОБОТІ

Цей прилад відповідає Частині 15 нормативів FCC. Робота пристрою допускається за дотримання двох умов:

- (1) Цей прилад не створює шкідливих перешкод.
- (2) Цей прилад повинен приймаати будь-які перешкоди, включаючи перешкоди, які можуть викликати небажані операції.

Для покуців у Канаді

Цей цифровий апарат класу В відповідає всім вимогам канадських нормативів ICES-003.

ВСЕСВІТНЯ ОБМЕЖЕНА ГАРАНТІЯ КОМПАНІЇ

OLYMPUS – ВИРОБИ ОБРОБКИ ЗОБРАЖЕНЬ

Компанія Olympus гарантує, що надані виробі обробки зображень Olympus® і відповідні аксесуари Olympus® (надалі окремо – «Виріб» та загалом – «Вироби») не матимуть дефектів матеріалу та оздоблення за умов звичайного використання й обслуговування протягом одного (1) року з дати придбання. Якщо в будь-якому Виробі виявляться дефекти впродовж гарантійного періоду терміном один рік, покупець повинен

повернути дефектний Виріб до будь-якого центру обслуговування компанії Olympus у наведеному ниряд порядку (див. розділ «ЯКЩО ПОТРІБНЕ ОБСЛУГОВУВАННЯ»). Компанія Olympus на власний розсуд відремонтує, замінить або налаштує дефектний Виріб, за умови, що дослідження та заводський огляд компанії підтвердять, що (а) такий дефект з'явився за умов звичайного і належного використання та (б) на Виріб розповсюджуються ця обмежена гарантія. Ремонт, заміна або налаштування дефектного Вирібу є єдиним обов'язком компанії Olympus та єдиним способом покупця усунути проблему за цією гарантією. Покупець несе відповідальність за оплату доставки Вирібу до центру обслуговування компанії Olympus. Компанія Olympus не зобов'язана виконувати профілактичний ремонт, встановлення, демонтаж або технічне обслуговування. Компанія Olympus залишає за собою право (i) використовувати відновлені, відремонтовані та/або придатні до експлуатації деталі, що були у використанні (які відповідають нормам контролю якості Olympus), у гарантіїному та інших ремонтах, і (ii) робити будь-які внутрішні або зовнішні зміни конструкції та/або функцій у своїх виробах без жодного зобов'язання вносити такі зміни до Вирібу.

ВИНЯТКИ З ЦЬОЇ ОБМЕЖЕНОЇ ГАРАНТІЇ

Не покривається цією обмеженою гарантією у будь-який спосіб, ані виражений, ані такий, що мається на увазі, ані статутний:

- (а) вироби і аксесуари, не вироблені компанією Olympus та/або без фірмової етикетки «OLYMPUS» (гарантією покриття виробів та аксесуарів інших виробників, що можуть розповсюджуватися компанією Olympus, є відповідальністю виробників таких виробів та аксесуарів відповідно до умов і термінів гарантії таких виробників);
- (б) будь-які Вироби, що були розібрані, відремонтовані, перероблені, змінені або модифіковані особами, що не є власним авторизованим обслуговувачим персоналом компанії Olympus, окрім випадків, коли ремонт сторонніми особами виконано з письмової згоди компанії Olympus;
- (в) дефект або пошкодження Вирібу, спричинені зношуванням, неналежною експлуатацією, недбалістю, піском, рідиною, ударом, неналежним зберіганням, невиконанням умов технічного обслуговування, течюю елементом живлення, використанням аксесуарів, витратних матеріалів або приладдя не марки «OLYMPUS», або використання інших виробів у поєднанні з несумісними пристроями;
- (г) програмне забезпечення;
- (д) приладдя та витратні матеріали (включно з лампами, чорнилами, папером, плівкою, відбитками, негативами, кабелями та акумуляторами, але не обмежуючись ними); та/або
- (е) Вироби, на яких немає належним чином зазначеного й зареєстрованого серійного номера Olympus, якщо це

не модель, на якій компанія Olympus не зазначає та не реєструє серійних номерів.

ОКРІМ ВИЩЕНАВЕДЕНОЇ ОБМЕЖЕНОЇ ГАРАНТІЇ, КОМПАНІЯ OLYMPUS НЕ РОБИТЬ ДОДАТКОВИХ І ВІДМОВЛЯЄТЬСЯ ВІД УСІХ ІНШИХ ЗАВ'ЯЗІВ, ЗАВІРЬЕНЬ, УМОВ І ГАРАНТІЙ СТОСОВО ВИРОБІВ, ЯК ПРЯМИХ, ТАК І НЕПРЯМИХ, ВИРАЖЕНИХ ЧИ ТАКИХ, ЩО МАЮТЬСЯ НА УВАЗІ, АБО ТАКИХ, ЩО ВИНИКАЮТЬ НА ПІДСТАВІ БУДЬ-ЯКОГО СТАТУТУ, УКАЗУ, КОМЕРЦІЙНОГО ВИКОРИСТАННЯ АБО ІНШИМ ЧИНОМ, ВКЛЮЧАЮЧИ, АЛЕ НЕ ОБМЕЖУЮЧИСЬ БУДЬ-ЯКОЮ ГАРАНТІЄЮ ЧИ ЗАЯВОЮ ЩОДО ПРИДАТНОСТІ, ТРИВАЛОСТІ, КОНСТРУКЦІЇ, ФУНКЦІОНУВАННЯ АБО СТАНУ ВИРОБІВ (ЧИ БУДЬ-ЯКИХ ІХНІХ ЧАСТИН) АБО КОМЕРЦІЙНОЇ ЯКОСТІ ВИРОБІВ ЧИ ІХНЬОЇ ПРИДАТНОСТІ АБО ПЕВНОЇ МЕТИ, АБО ТАКИХ, ЩО СТОСУЮТЬСЯ ПОРУШЕННЯ БУДЬ-ЯКОГО ПАТЕНТУ, АВТОРСЬКОГО ПРАВА ЧИ ІНШОГО ПРАВА ВЛАСНОСТІ, ЩО ВИКОРИСТОВУЄТЬСЯ В НИХ. ЯКЩО БУДЬ-ЯКІ ГАРАНТІЇ, ЩО МАЮТЬСЯ НА УВАЗІ, ЗАСТОСУЮТЬСЯ ЗА ЗАКОНОМ, ВОНИ ОБМЕЖУЮТЬСЯ ТЕРМІНОМ ДІЇ ЦЬОЇ ОБМЕЖЕНОЇ ГАРАНТІЇ. У ДЕЯКИХ ШТАТАХ ВІДМОВА ВІД ГАРАНТІЇ АБО ІХ ОБМЕЖЕННЯ, ЧИ ОБМЕЖЕННЯ ВІДПОВІДАЛЬНОСТІ МОЖУТЬ НЕ ВИЗНАВАТИСЯ, ТОМУ НАВЕДЕНІ ВИЩЕ ВІДМОВИ МОЖУТЬ НЕ ЗАСТОСУВАТИСЯ. ПОКУПЕЦЬ ТАКОЖ МОЖЕ МАТИ ІНШІ ТА/АБО ДОДАТКОВІ ПРАВА І ЗАСОБИ, ЩО ЗАЛЕЖАТЬ ВІД ШТАТУ. ПОКУПЕЦЬ ВИЗНАЄ І ПОГОДЖУЄТЬСЯ, ЩО КОМПАНІЯ OLYMPUS НЕ НЕСЕ ВІДПОВІДАЛЬНОСТІ ЗА БУДЬ-ЯКІ ЗБИТКИ, ЩО ІХ МОЖЕ ПОНЕСТИ ПОКУПЕЦЬ ЧЕРЕЗ ЗАТРИМУ ДОСТАВИ, ПОШКОДЖЕННЯ ВИРОБУ, КОНСТРУКЦІЮ ВИРОБУ, ВИБІР АБО ВИРОБНИЦТВО, ВТРАТУ ЧИ ПОШКОДЖЕННЯ ЗОБРАЖЕНЬ АБО ДАНИХ, ЧИ З ІНШОЇ ПРИЧИНИ, НЕЗАЛЕЖНО ВІД ТОГО, ЧИ ВИНИКАЄ ВІДПОВІДАЛЬНОСТІ НА ПІДСТАВІ КОНТРАКТУ, ЦИВІЛЬНОГО ПРАВОПОРУШЕННЯ (У ТОМУ ЧИСЛІ НЕДБАЛІСТІ І СУВОРА ВІДПОВІДАЛЬНОСТІ) АБО ІНШИМ ЧИНОМ. ЗА ЖОДИНИ ОБСТАВИН КОМПАНІЯ OLYMPUS НЕ НЕСЕ ВІДПОВІДАЛЬНОСТІ ЗА БУДЬ-ЯКІ НЕПРЯМІ, ПОБІЧНІ, ПОДАЛЬШІ АБО ОСОБЛИВІ ЗБИТКИ (ВКЛЮЧАЮЧИ БЕЗ ОБМЕЖЕННЯ ВТРАТУ ПРИБУТКУ АБО ВТРАТУ МОЖЛИВОСТІ ЕКСПЛУАТАЦІЇ), НЕЗАЛЕЖНО ВІД ТОГО, ЧИ КОМПАНІЇ OLYMPUS ВІДОМО АБО ПОВИННО БУТИ ВІДОМО ПРО МОЖЛИВІСТЬ ТАКИХ ПОТЕНЦІЙНИХ ВТРАТ АБО ЗБИТКІВ.

Заяви та гарантії, зроблені будь-якою особою, включаючи, але не обмежуючись постачальниками, представниками, продавцями або агентами компанії Olympus, які не відповідають або суперечать умовам цієї гарантії чи додаються до них, не мають обов'язкової сили для компанії Olympus, якщо їх не наведено у письмовій формі та не схвалено особою уповноваженою посадовою особою компанії Olympus.

Ця обмежена гарантія є повним і виключним викладенням гарантії, яку компанія Olympus погоджується забезпечити

стосовно Виробів, і заміняє всі попередні й одночасні усні або письмові угоди, домовленості, пропозиції та повідомлення, що мають відношення до її змісту. Ця обмежена гарантія діє виключно на користь першого покупця та не може передаватися або призначатися іншим особам.

ЯКЩО ПОТРІБНЕ ОБСЛУГОВУВАННЯ

Покупець повинен перемістити будь-які зображення або дані, збережені у Виробі, на інший носій даних та/або видалити будь-яку пливку з Виробу, перш ніж надсилати його компанії Olympus для технічного обслуговування.

ЗА ЖОДНИХ ОБСТАВИН КОМПАНІЯ OLYMPUS НЕ НЕСЕ ВІДПОВІДАЛЬНОСТІ ЗА ЗБЕРЕЖЕННЯ, ЗБЕРІГАННЯ АБО ЗАХИСТ БУДЬ-ЯКИХ ЗОБРАЖЕНЬ АБО ДАНИХ, ЗБЕРЕЖЕНИХ У ВИРОБІ, ОТРИМАНОМУ КОМПАНІЄЮ ДЛЯ ТЕХНІЧНОГО ОБСЛУГОВУВАННЯ, АБО НА БУДЬ-ЯКІ ПЛИВКИ, ЩО МІСТИТЬСЯ У ВИРОБІ, ОТРИМАНОМУ КОМПАНІЄЮ ДЛЯ ТЕХНІЧНОГО ОБСЛУГОВУВАННЯ. А ТАКОЖ ЗА БУДЬ-ЯКІ ЗБИТКИ У ВИПАДКУ, ЯКЩО БУДЬ-ЯКІ ЗОБРАЖЕННЯ АБО ДАНІ ВТРАЧЕНО АБО ПОШКОДЖЕНО У ПРОЦЕСІ ТЕХНІЧНОГО ОБСЛУГОВУВАННЯ (ВКЛЮЧАЮЧИ БЕЗ ОБМЕЖЕННЯ ПРЯМІ, НЕПРЯМІ, ПОБІЧНІ, ПОДАЛЬШІ АБО ОСОБЛИВІ ЗБИТКИ, ВТРАТУ ПРИБУТКУ АБО ВТРАТУ МОЖЛИВОСТІ ЕКСПЛУАТАЦІЇ), НЕЗАЛЕЖНО ВІД ТОГО, ЧИ КОМПАНІЯ OLYMPUS ВІДОМО АБО ПОВИННО БУТИ ВІДОМО ПРО МОЖЛИВІСТЬ ТАКОЇ ПОТЕНЦІЙНОЇ ВТРАТИ ЧИ ПОШКОДЖЕННЯ.

Ретельно запакуйте Виріб з використанням великої кількості прокладного матеріалу, щоб запобігти пошкодженню під час транспортування, та доставте його авторизованому дилеру компанії Olympus, у якого було придбано виріб, або надішліть передплаченою й застраховану посилкою до будь-якого центру обслуговування компанії Olympus. Під час надання Виробу для технічного обслуговування пакунок повинен містити нижчезазначене.

- 1 Товарний чек із зазначенням місця й дати покупки.
- 2 Копія цієї обмеженої гарантії із зазначенням **серійного номера Виробу, що відповідає серійному номеру, зазначеному на Виробі** (якщо це не модель, на якій компанія Olympus не зазначає й не реєструє серійних номерів).
- 3 Докладний опис несправності.
- 4 Зрази відбитків, негативів, цифрових відбитків (або файлів на диску), якщо вони наявні та мають відношення до несправності.

Після завершення технічного обслуговування Виріб буде повернено передплаченою посилкою.

КУДИ НАДСИЛАТИ ВИРІБ ДЛЯ ТЕХНІЧНОГО ОБСЛУГОВУВАННЯ

Адресу найближчого центру обслуговування див. у розділі «ВСЕСВІТНЯ ГАРАНТІЯ».

МІЖНАРОДНЕ ГАРАНТІЙНЕ ОБСЛУГОВУВАННЯ

За цією гарантією надається міжнародне гарантійне технічне обслуговування.

Для покуців у Європі



Знак «CE» підтверджує, що цей виріб відповідає європейським вимогам щодо безпеки, охорони здоров'я, захисту довкілля та прав споживача. Фотокамери зі знаком «CE» призначені для продажу на території Європи.



Цей символ [перекреслений сміттєвий бак на коліщатках, Директива ЄС про відходи «WEEE», додаток IV] вказує на роздільний збір відходів електричного й електронного устаткування в країнах ЄС.

Не викидайте обладнання разом із хатнім сміттям.

Для утилізації цього виробу користуйтеся чинними у вашій країні системами повернення та збирання.



Цей символ [перекреслений сміттєвий бак на коліщатках, Директива 2006/66/ЄС, додаток I] позначає необхідність окремого збору використаних елементів живлення в країнах Європейського Союзу.

Не викидайте елементи живлення разом із побутовим сміттям. Для утилізації використаних елементів живлення користуйтеся системами повторного використання і збору сміття, доступними у вашій країні.

Умови гарантії

- 1 Якщо цей виріб, незважаючи на правильне використання

(згідно з друкованими інструкціями щодо догляду й експлуатації, що входять до комплекту), виявився бракованим протягом застосованого в країні гарантійного терміну та був придбаний в авторизованого дилера компанії Olympus у зоні торгово-промислової діяльності компанії Olympus Europa Holding GmbH, як зазначено на веб-сайті: <http://www.olympus.com>, цей виріб буде безкоштовно відремонтовано або, за рішенням компанії Olympus, замінено на новий. Щоб скористатися цією гарантією, покупець повинен принести виріб і цей гарантійний талон до закінчення застосованого в країні гарантійного терміну до дилера, в якого було придбано виріб, або до будь-якого сервісного центру Olympus, розташованого на території торгово-промислової діяльності компанії Olympus Europa Holding GmbH, як це обумовлено на веб-сайті: <http://www.olympus.com>. Упродовж одnorічного терміну дії всевітньої гарантії покупець може повернути виріб до будь-якого сервісного центру Olympus. Зауважте, що сервісні центри Olympus існують не в усіх країнах.

2 Покупець здійснює доставку виробу до дилера або до авторизованого сервісного центру Olympus самостійно й на власний розсуд, а також відповідає за будь-які витрати, пов'язані з доставкою виробу.

Умови гарантії

- 1 «Компанія OLYMPUS IMAGING CORP., Shinjuku Monolith, 2-3-1 Nishi-Shinjuku, Shinjuku-ku, Tokyo 163-0914, Японія надає всевітню гарантію терміном на один рік. Ця всевітня гарантія повинна пред'являтися в усіх авторизованих пунктах технічного обслуговування й ремонту компанії Olympus перед виконанням будь-яких ремонтних робіт відповідно до умов цієї гарантії. Ця гарантія є дійсною, тільки якщо в пункті технічного обслуговування й ремонту компанії Olympus пред'явлено гарантійний талон і доказ купівлі. Зверніть увагу, що ця гарантія є доповненням і жодним чином не порушує законних гарантійних прав покупця згідно чинного в країні законодавства стосовно продажу споживчих товарів, згаданих вище.»
- 2 Ця гарантія не покриває нижченаведені дефекти, ремонт яких оплачуватиме покупець, навіть якщо дефекти виникли протягом терміну гарантії, згаданого вище.
- а. Будь-які пошкодження, що сталися внаслідок неправильного використання виробу (наприклад, під час виконання операцій, не наведених у розділі «Правила обслуговування» та інших розділах цієї інструкції тощо).
- б. Будь-який дефект, який виник через ремонт, модифікацію, чищення тощо, виконаних не компанією Olympus або авторизованим сервісним центром Olympus.
- в. Будь-який дефект або пошкодження, які виникли внаслідок транспортування, падіння, струсу тощо

після придбання виробу.

- г. Будь-які дефекти або пошкодження, які сталися внаслідок пожежі, землетрусу, повені, грози та іншого стихійного лиха, забруднення навколишнього середовища або збоїв джерел постачання електроенергії.
- д. Будь-який дефект, який виник через недбале або неналежне зберігання (наприклад, зберігання виробу в умовах високої температури та вологості, біля засобів проти комар на зразок нафталіну або шкідливих наркотичних речовин тощо), неналежне обслуговування тощо.
- е. Будь-який дефект, який виник через використання розряджених елементів живлення тощо.
- є. Будь-який дефект, який виник через потраплення піску, бруду тощо всередину корпусу виробу.
- ж. Якщо цей гарантійний талон не надається з виробом.
- з. Після внесення будь-яких змін у гарантійний талон стосовно року, місяця та дня купівлі, а також стосовно прізвища покупця, назви дилера та серійного номера.
- и. Якщо разом із цим гарантійним талоном не надається товарний чек.
- 3 Ця гарантія стосується тільки виробу; гарантія не стосується жодних інших аксесуарів, зокрема футляра, ремінця, кришки об'єктива й елементів живлення.
- 4 Згідно з цією гарантією компанія Olympus бере на себе зобов'язання лише щодо ремонту або заміни цього виробу. За цією гарантією компанія не несе відповідальності за будь-які непрямі пошкодження або збитки, пов'язані з дефектом виробу взагалі, і зокрема за будь-які збитки або пошкодження, спричинені об'єктиву, плівці та іншому обладданню або аксесуарам, що використовуються разом із цим виробом, а також за будь-які збитки внаслідок затримки з ремонтом або втрати даних. Обов'язкові положення закону залишаються непорушними.

Примітки щодо чинності гарантії

- 1 Ця гарантія вважається дійсною, тільки якщо гарантійний талон належно заповнений представником компанії Olympus або авторизованим дилером компанії, або за наявності інших документів із доказом про придбання виробу. Тому обов'язково упевніться, що ваше прізвище, назва дилера, серійний номер, а також рік, місяць і день покупки зазначені у гарантійному талоні, або що до нього додається чек (із зазначенням імені дилера, дати покупки та типу виробу). Компанія Olympus залишає за собою право відмовити в безкоштовному технічному обслуговуванні, якщо гарантійний талон не заповнено, до нього не додається вищезгаданий документ, або якщо інформація, що міститься в них, є неповною або нерозбірливою.
- 2 Цей гарантійний талон повторно не видається, тому зберігайте його в надійному місці.

* Мережа міжнародних авторизованих сервісних центрів наведена на веб-сайті: <http://www.olympus.com>.

Для споживачів в Азії

Умови гарантії

- 1 Якщо цей виріб, незважаючи на правильне використання (згідно із друкованими інструкціями щодо догляду й експлуатації, що входять до комплекту), протягом одного року із часу придбання виявився бракованим, то він буде відремонтований або за рішенням компанії Olympus замінений на новий безкоштовно. Щоб скористатися цією гарантією, покупець повинен принести виріб і цей гарантійний талон до закінчення однорічного гарантійного терміну до дилера, в якого було придбано виріб, або до будь-якого уповноваженого сервісного центру Olympus, вказаного в інструкціях, і подати заяву на виконання ремонту.
- 2 Покупець здійснює доставку виробу до дилера або до авторизованого сервісного центру Olympus самостійно й на власний розсуд, а також відповідає за будь-які витрати, пов'язані з доставкою виробу.
- 3 Ця гарантія не покриває нижченаведені дефекти, ремонт яких оплачуватиме покупець, навіть якщо дефекти виникли протягом вказаного вище однорічного гарантійного терміну.
 - a. Будь-які пошкодження, що сталися внаслідок неправильного використання виробу (наприклад, під час виконання операцій, не наведених у розділі «Правила обслуговування» та інших розділах цієї інструкції тощо).
 - b. Будь-який дефект, який виник через ремонт, модифікацію, чищення тощо, виконані не компанією Olympus або авторизованим сервісним центром Olympus.
 - v. Будь-який дефект або пошкодження, які виникли внаслідок транспортування, падіння, струсу тощо після придбання виробу.
 - g. Будь-які дефекти або пошкодження, які сталися внаслідок пожежі, землетрусу, повені, грози та іншого стихійного лиха, забруднення навколишнього середовища або збоїв джерел постачання електроенергії.
 - d. Будь-який дефект, який виник через недбале або неналежне зберігання (наприклад, зберігання виробу в умовах високої температури та вологості, шкідливих проти комах на зразок нафталіну або шкідливих наркотичних речовин тощо), неналежне обслуговування тощо.
 - e. Будь-який дефект, який виник через використання розряджених елементів живлення тощо.
 - e. Будь-який дефект, який виник через потрапляння піску, бруду тощо всередину корпусу виробу.

ж. Якщо цей гарантійний талон не надається з виробом.
з. Якщо в цей гарантійний талон внесено будь-які зміни стосовно року, місяця та дати купівлі, а також стосовно прізвища покупця, назви дилера та серійного номера.
и. Якщо разом із цим гарантійним талоном не надається товарний чек.

- 4 Ця гарантія стосується тільки виробу; гарантія не стосується жодних інших аксесуарів, зокрема футляра, реміньця, кришки об'єктива й елементів живлення.
- 5 Згідно з цією гарантією компанія Olympus бере на себе зобов'язання лише щодо ремонту або заміни цього виробу. Компанія не несе відповідальності за жодні непрямі пошкодження або збитки, пов'язані з дефектом виробу взагалі та зокрема за будь-які збитки або пошкодження, спричинені пливці чи об'єктиву та іншою обладнанням або аксесуарам, що використовуються разом із цим виробом, а також за жодні збитки внаслідок затримки з ремонтом.

Примітки.

- 1 Ця гарантія не обмежує законні права покупця, а лише доповнює їх.
- 2 З питаннями щодо цієї гарантії дзвоніть до будь-якого уповноваженого сервісного центру Olympus, вказаного в інструкціях.

Примітки щодо чинності гарантії

- 1 Ця гарантія вважається дійсною, тільки якщо гарантійний талон належно заповнений представником Olympus або дилером компанії. Об'язково упевніться, що у талоні зазначені ваше прізвище, назва дилера, серійний номер, а також рік, місяць і день покупки.
- 2 Гарантійний талон не підлягає повторній видачі, тому зберігайте його в надійному місці.
- 3 Будь-які вимоги щодо ремонту у країні, де виріб був придбаний, регулюються положеннями гарантії, наданої дистрибутором компанії Olympus у цій країні. У країнах, у яких місцевий дистрибутор компанії Olympus не надає окрему гарантію, або якщо покупець не перебуває у країні, у якій придбано виріб, повинні застосовуватися умови цієї всесвітньої гарантії.
- 4 У належних випадках ця гарантія діє в усьому світі. Авторизовані сервісні центри компанії Olympus, наведені в цій гарантії, обов'язково виконують її умови.
 - * Перелік міжнародних авторизованих сервісних центрів компанії Olympus див. у додатку.

Обмеження гарантії

Компанія Olympus заявляє, що цей друкований примірник

і програмне забезпечення не накладають на неї гарантії чи зобов'язань, прямих або непрямих, або відповідальності згідно з будь-якими можливими гарантіями щодо товарного стану й придатності для використання з будь-якою метою, а також щодо побічних, непрямих і випадкових збитків (зокрема, але не виключно, неотримання доходів підприємствами, перехід їхньої діяльності та втрати робочої інформації) унаслідок використання або неможливості використання цього друкованого примірника, програмного забезпечення або виробу. Деякі країни не допускають виключення або обмеження відповідальності за непрямі чи побічні збитки, тому зазначені вище обмеження можуть до вас не застосовуватися.

Торговельні марки

- IBM є зареєстрованою торговельною маркою компанії International Business Machines Corporation.
- Microsoft і Windows є зареєстрованою торговельною маркою корпорації Microsoft.
- Macintosh є торговельною маркою компанії Apple Inc.
- Логотип SDHC є торговельною маркою.
- Усі інші назви компаній і продуктів є зареєстрованими торговельними марками та/або товарними знаками їхніх відповідних власників.
- Стандарти файлових систем фотокамер, що згадуються в даній інструкції, є стандартами «Design rule for Camera File system/DCF», що встановлені Асоціацією виробників електроніки та інформаційних технологій Японії (JEITA).

Програмне забезпечення у цій камері може містити програмне забезпечення сторонніх розробників. Будь-яке програмне забезпечення сторонніх розробників надається та використовується на умовах, передбачених та визначених власниками або ліцензіарами. Ці умови та інші зауваження третіх сторін, якщо такі є, можна знайти у довіднику зауважень щодо програмного забезпечення, який знаходиться у файлі PDF на компакт-диску в комплекті постачання або на веб-сайті: <http://www.olympus.co.jp/en/support/imgsd/digicamera/download/notice/notice.cfm>

ТЕХНІЧНІ ХАРАКТЕРИСТИКИ

Фотокамера

Тип виробу	: Цифрова фотокамера (для зйомки й відображення)
Система запису	
Фотознімки	: Цифровий запис, JPEG (відповідно до Правил розробки файлових систем фотокамер (DCF))
Чинні стандарти	: Exif 2.2, Digital Print Order Format (DPOF), PRINT Image Matching III, PictBridge
Звук зі знімками	: Формат Wave
Відеозображення	: AVI Motion JPEG
Пам'ять	: Внутрішня пам'ять, картка пам'яті SD/SDHC
Число ефективних пікселів	: 12000000 пікселів
Пристрій прийому зображення	: 1/2,3" CCD (фільтр основних кольорів)
Об'єктив	: Об'єктив Olympus 4,8–19,2 мм, від f2.9–6.5 (еквівалентно 27–108 мм на 35-міліметровій фотокамері)
Фотометрична система	: Система цифрового вимірювання ESP
Витримка	: від 4 до 1/2000 сек.
Діапазон зйомки	: 0,6 м до ∞ (W), 1,0 м до ∞ (T) (нормальний режим) від 0,2 м до ∞ (W), від 0,6 м до ∞ (T) (режим макрозйомки) 0,05 м до ∞ (супермакрозйомка)
Монітор	: Кольоровий рідкокристалічний TFT-монітор із діагоналлю 2,7 дюйми, 230000 точок
Роз'єм	: Роз'єм USB
Автоматичний календар	: Від 2000 до 2099 р.
Робоче середовище	
Температура	: 0–40°C (робота)/ –20–60°C (зберігання)
Вологість	: 30–90% (робота)/10–90% (зберігання)
Живлення	: Один літій-іонний акумулятор Olympus (LI-70B)
Габарити	: 92,0 мм (Ш) × 54,2 мм (В) × 19,8 мм (Г) (без виступаючих частин)
Вага	: 105 г (з акумулятором і картокю)

Літій-іонний акумулятор (LI-70B)

Тип виробу	: Літій-іонний акумулятор
Стандартна напруга	: Постійний струм 3,6 В
Стандартна ємність	: 650 мА·год
Ресурс акумулятора	: Прибл. 300 повних циклів зарядження (залежно від використання)
Робоче середовище	
Температура	: Від 0 до 40°C (заряджання)/ Від -10 до 60°C (робота)/ Від -20 до 35°C (зберігання)

USB-адаптер змінного струму (F-2AC)

Номер моделі	: F-2AC-1A/F-2AC-2A/F-2AC-1B/F-2AC-2B/F-2AC-1C/F-2AC-3C/F-2AC-4C/ F-2AC-5C
Вимоги до живлення	: Змінний струм від 100 до 240 В (50–60 Гц)
Вихід	: F-2AC-1A/F-2AC-2A/F-2AC-1B/F-2AC-2B: 5 В постійного струму, 500 мА F-2AC-1C/F-2AC-3C/F-2AC-4C/F-2AC-5C: 5 В постійного струму, 550 мА
Робоче середовище	
Температура	: Від 0 до 40°C (робота)/ Від -20 до 60°C (зберігання)

Дизайн і характеристики можуть бути змінені без повідомлення.



<http://www.olympus.com/>

OLYMPUS EUROPA HOLDING GMBH

Головний офіс: Consumer Product Division
Wendenstrasse 14–18, 20097 Hamburg, Germany (Німеччина)
Тел.: +49 40 – 23 77 3-0; факс: +49 40 – 23 07 61

Відділ доставки: Bredowstrasse 20, 22113 Hamburg, Germany (Німеччина)

Для листів: Postfach 10 49 08, 20034 Hamburg, Germany (Німеччина)

Технічна підтримка користувачів у Європі:

Відвідайте нашу домашню Сторінку <http://www.olympus-europa.com>

або зателефонуйте на наш БЕЗКОШТОВНИЙ НОМЕР*: **00800 – 67 10 83 00**

для Австрії, Бельгії, Данії, Фінляндії, Франції, Німеччини, Люксембурга,
Нідерландів, Норвегії, Португалії, Іспанії, Швеції, Швейцарії, Великобританії.

* Будь ласка, врахуйте, що деякі (мобільні) телефонні служби/провайдери не дозволяють доступ або вимагають набору додаткового префікса для номерів +800.

Для всіх країн Європи, не включених в список, і у разі, якщо не вдається додзвонитися за вищенаведеним номером, скористайтеся такими ПЛАТНИМИ НОМЕРАМИ: **+49 180 5 – 67 10 83** або **+49 40 – 237 73 48 99**.

Наша служба технічної підтримки користувачів працює з 9.00 до 18.00 середньоевропейського часу (понеділок – п'ятниця).

Україніе: Україна ТОВ «Соніко Україна»,
м Київ, вул. Щусєва 10,
тел. (044) 251-29-68, 251-29-70

Україна ТОВ «Крок-ТТЦ»,
м Київ, пр-т Маяковського, 26,
тел. (044) 459-42-55, 204-72-55