

# OLYMPUS®

ЦИФРОВАЯ ФОТОКАМЕРА

## **XZ-1**

### Инструкция по эксплуатации

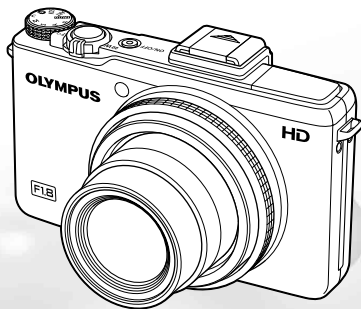

- Благодарим вас за приобретение цифровой фотокамеры компании Olympus. Для эффективного и правильного использования фотокамеры пожалуйста, внимательно прочитайте это руководство перед началом использования. Сохраните руководство, чтобы использовать его для справки в дальнейшем.
- Прежде чем делать важные фотографии, рекомендуется сделать несколько пробных, чтобы привыкнуть к новой фотокамере.
- В целях постоянного совершенствования своих изделий компания Olympus оставляет за собой право на обновление или изменение сведений, содержащихся в этом руководстве.
- Иллюстрации экранов и фотокамеры в этом руководстве сделаны во время разработки и могут выглядеть иначе чем действительное изделие.

## Пункт 1 Проверка содержимого коробки



Цифровая фотокамера



Ремешок



Крышка объектива и  
ремешок крышки объектива



Ионно-литиевый  
аккумулятор LI-50B



Адаптер  
USB-AC F-2AC



Кабель USB



Аудио-видео  
кабель



OLYMPUS Setup CD-ROM

Прочие не показанные принадлежности: гарантийный талон.  
Комплект поставки может различаться в зависимости от места приобретения.

## Пункт 2 Подготовка фотокамеры

"Подготовка фотокамеры" (стр. 13)

## Пункт 4 Как пользоваться фотокамерой

"Настройки фотокамеры" (стр. 3)

## Пункт 3 Съемка и воспроизведение изображений

"Съемка, просмотр и удаление" (стр. 20)

## Пункт 5 Печать

"Прямая печать (PictBridge)" (стр. 64)  
"Настройки печати (DPOF)" (стр. 68)

## Содержание

- Названия частей ..... 9
- Подготовка фотокамеры ..... 13
- Съемка, просмотр и удаление ..... 20
- Использование режимов съемки ..... 28
- Использование функций съемки ..... 36
- Меню для функций съемки ..... 45
- Меню для функций воспроизведения, редактирования и печати ..... 52
- Меню для других настроек фотокамеры ..... 57
- Печать ..... 64
- Советы по использованию ..... 71
- Приложение ..... 76

## Настройки фотокамеры

### Использование кнопок непосредственного перехода

Часто используемые функции можно активировать с помощью кнопок прямого доступа.



Рычажок зума (стр. 22, 26)

Клавиши зума (стр. 21)



Кнопка  (запись видео) (стр. 21)



Кнопка  (переключение между режимами съёмки и воспроизведения) (стр. 21, 23)



Кнопка **MENU** (стр. 6)



Кнопка **INFO** (изменение режима отображения информации) (стр. 23, 26, 36, 38, 40, 44)

### Диск выбора режимов

Для выбора режима съемки используйте диск выбора режимов.

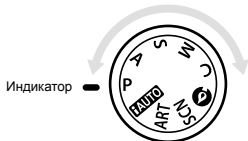

**iAUTO** iAUTO (стр. 28)

**P** Программный (стр. 20)

**A** Приорит. Диафр-Мы (стр. 29)

**S** Приорит. Выдержки (стр. 29)

**M** Ручная Съёмка (стр. 30)

**C** Пользов. режим (стр. 30)

**A** Низкая освещенность (стр. 30)

**SCN** Сюжет. Прог. (стр. 31)

**ART** Арт Фильтр (стр. 34)

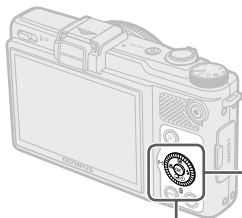



Кнопка   
(стр. 4, 5)

## Диск управления





△ (вверх) /  
Кнопка  (коррекция экспозиции) (стр. 38)



▽ (вниз) /  
Кнопка  (серийная съемка/таймер  
автоспуска) (стр. 38) /  
Кнопка  (удаление) (стр. 25)



◀ (влево) /  
Кнопка  (макросъемка) (стр. 36) /  
Кнопка  (визирная метка АФ) (стр. 37)



▶ (вправо) /  
Кнопка  (вспышка) (стр. 37)

## Оперативная инструкция

Символы  $\Delta$   $\nabla$   $\triangleleft$   $\triangleright$ , отображаемые при выборе снимков и настроек, означают, что нужно воспользоваться диском управления (см. выше).



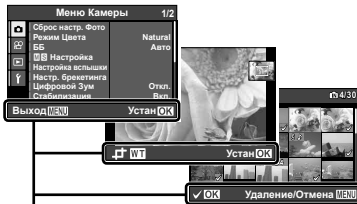

Оперативные инструкции, отображаемые внизу экрана, указывают на то, что следует использовать кнопку MENU, кнопку  или рычажок зума.



Оперативная инструкция

## Использование режима Live Control

Чтобы открыть режим Live Control, нажмите  во время съемки. Режим Live Control можно использовать для настройки функций съемки во время просмотра их результатов на мониторе.

-  Live Control не отображается в режиме **AUTO**.
-  Список функций, которые можно регулировать, см. в разделе "Меню для функций съемки" (стр. 7).



Окно режима Live Control

- 1 Чтобы открыть режим Live Control, нажмите .
- 2 Воспользуйтесь   для выбора функции и   для выделения опции, затем нажмите , чтобы выбрать выделенную опцию.
  - Выделенная опция начинает действовать при нажатии , или если в течение некоторого времени не выполняется никаких операций.
-  Некоторые меню могут быть недоступны при некоторых комбинациях настроек или в некоторых режимах съемки.



## Использование меню

Меню можно использовать для регулирования многих настроек.

Во время съемки или просмотра нажмите кнопку **MENU**, чтобы открыть меню. Меню предоставляют доступ к различным функциям режима съемки просмотра, а также другим настройкам фотокамеры, включая опции дисплея, время и дату.

### 1 Нажмите кнопку MENU.

- Меню отображаются на экране монитора.

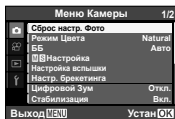

### 2 Нажмите $\triangleleft$ , чтобы выделить вкладки страниц. Используйте $\triangleup$ / $\triangledown$ для выбора вкладки нужной вам страницы и нажмите $\triangleright$ .

Вкладка страницы

Подменю 1

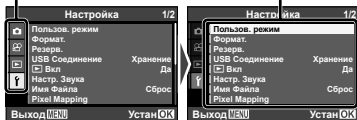

### 3 Используйте $\triangleup$ / $\triangledown$ для выбора нужного вам подменю 1 и затем нажмите кнопку $\odot$ .

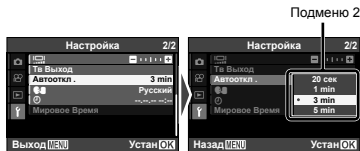

### 4 Используйте $\triangleup$ / $\triangledown$ для выбора нужного вам подменю 2 и затем нажмите кнопку $\odot$ .

- После выполнения настройки отображение возвращается к предыдущему экрану.

! Могут быть дополнительные операции. "Установки меню" (стр. 45 по 63)

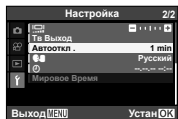

### 5 Нажмите кнопку MENU для завершения выполнения настройки.

# Указатель меню

## Меню для функций съемки



Режим Live Control

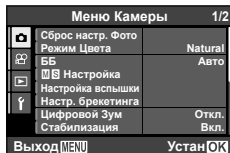

Меню Камеры

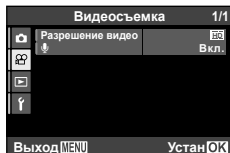

Видеосъемка

ISO .....	стр. 39	Вспышка .....	стр. 37
Режим цвета .....	стр. 39	Коррекция вспышки .....	стр. 43
Баланс белого .....	стр. 40	Экспомер .....	стр. 43
Серийная съемка/таймер автоспуска .....	стр. 38	Нейтральный фильтр .....	стр. 44
Пропорции сторон.....	стр. 41	Режим АФ .....	стр. 36
Размер изображения (Фотоснимки) .....	стр. 41	Приоритет лица.....	стр. 44
Размер кадра (видео).....	стр. 42		
Сброс настр. Фото .....	стр. 45	[ ] (преобразующий объектив) .....	стр. 49
Режим Цвета .....	стр. 45	Подсветка Аф .....	стр. 50
ББ .....	стр. 46	Просм. Зап. ....	стр. 50
[M] [S] Настройка .....	стр. 47	Инфо Выкл .....	стр. 50
Настройка вспышки .....	стр. 48	Панорама .....	стр. 51
Настр. брекетинга .....	стр. 48		
Цифровой Зум.....	стр. 49		
Стабилизация .....	стр. 49		

Разрешение видео.....	стр. 51
[ ] (видеозаписи).....	стр. 51

## Меню для функций воспроизведения, редактирования и печати



Меню Просм.

Слайдшоу .....	стр. 52
Редакт. ....	стр. 52, 54
Настр. Печати.....	стр. 55
Удаление .....	стр. 55
⌘ (Защита).....	стр. 56
Вращение .....	стр. 56

## Меню для других настроек фотокамеры



Настройка

Пользов. режим.....	стр. 57	Pixel Mapping.....	стр. 59
Формат. ....	стр. 57	! (Монитор).....	стр. 59
Резерв. ....	стр. 57	Тв Выход.....	стр. 60
USB Соединение.....	стр. 58	Автооткл . ....	стр. 62
Вкл. ....	стр. 58	⌘ (Язык) .....	стр. 62
Настр. Звука .....	стр. 58	⌚ (Дата/время).....	стр. 62
Имя Файла.....	стр. 59	Мировое Время.....	стр. 63



# Названия частей

## Фотокамера

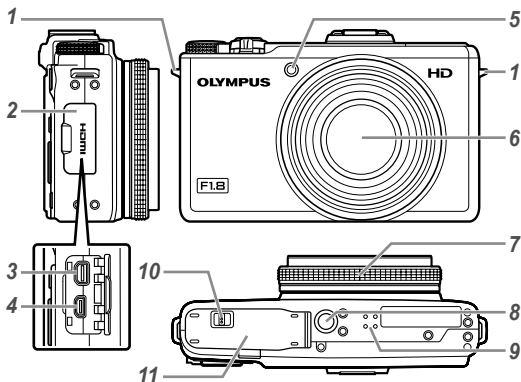

- 1 Ушко для ремешка ..... стр. 13
- 2 Крышка разъемов ..... стр. 15, 17, 60, 61, 64
- 3 Универсальный разъем ..... стр. 15, 17, 60, 64
- 4 Микро-разъем HDMI..... стр. 61
- 5 Лампочка таймера автоспуска ..... стр. 38  
Подсветка АФ ..... стр. 50
- 6 Объектив..... стр. 76, 88
- 7 Кольцо управления ..... стр. 27, 29, 30
- 8 Гнездо для штатива
- 9 Динамик
- 10 Замок отсека аккумулятора/карты..... стр. 13
- 11 Крышка отсека аккумулятора/карты..... стр. 13







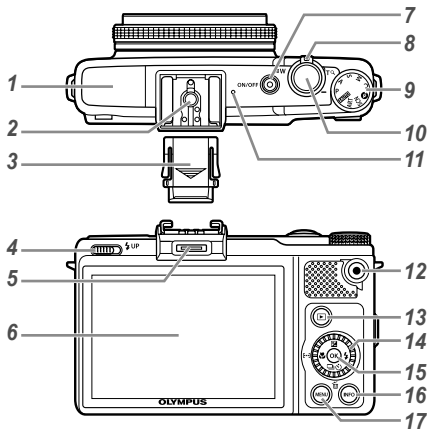

### Кольцо управления

Поворачивайте кольцо управления для регулирования настроек во время съемки.



Режим съемки	Регулируемая настройка
<b>P / A</b>	Чувствительность ISO
<b>A / M</b>	Диафрагма
<b>S</b>	Выдержка
<b>SCN</b>	Режим сюжетов
<b>ART</b>	Режим арт фильтра
<b>C</b>	Аналогично исходному режиму съемки



- |   |                 |   |                             |
|---|-----------------|---|-----------------------------|
| <b>1</b> Вспышка .....  | стр. 37, 43, 48 | <b>14</b> Диск управления .....   | стр. 4                      |
| <b>2</b> "Горячий башмак" .....   | стр. 80         | Кнопка  (коррекция экспозиции) ..... | стр. 38                     |
| <b>3</b> Крышка "горячего башмака" .....  |                 | Кнопка  (серийная съемка/таймер      | стр. 38                     |
| <b>4</b> Выключатель вспышки .....  | стр. 37         | автоспуска) .....   | стр. 38                     |
| <b>5</b> Порт для дополнительных принадлежностей .....  | стр. 80, 81     | Кнопка  (удаление) .....             | стр. 25                     |
| <b>6</b> Монитор .....  | стр. 20, 59, 71 | Кнопка  (макросъемка) .....          | стр. 36                     |
| <b>7</b> Кнопка <b>ON/OFF</b> .....   | стр. 18, 20     | Кнопка  (визирная метка АФ) .....    | стр. 37                     |
| Световой индикатор .....  | стр. 14, 15, 17 | Кнопка  (вспышка) .....              | стр. 37                     |
| <b>8</b> Рычажок зума .....   | стр. 22, 26     | <b>15</b> Кнопка  (OK) .....         | стр. 4, 5                   |
| <b>9</b> Диск выбора режимов .....  | стр. 3          | <b>16</b> Кнопка <b>INFO</b> (изменение режима отображения информации) .....  | стр. 23, 26, 36, 38, 40, 44 |
| <b>10</b> Клавиши зума .....  | стр. 21         | <b>17</b> Кнопка <b>MENU</b> .....  | стр. 6                      |
| <b>11</b> Микрофон .....  | стр. 51, 54     |   |                             |
| <b>12</b> Кнопка  (запись видео) .....   | стр. 21         |   |                             |
| <b>13</b> Кнопка  (переключение между режимами съемки и воспроизведения) ..... | стр. 21, 23     |   |                             |

## Дисплей режима съемки



- |   |             |  |                 |
|---|-------------|--|-----------------|
| <b>1</b> Проверка батареи.....                            | стр. 18     | <b>17</b> Количество сохраняемых снимков<br>(Фотоснимки) ..... | стр. 20, 79     |
| <b>2</b> Запись данных на карту памяти .....              | стр. 78     | <b>18</b> Текущая память.....                                  | стр. 78         |
| <b>3</b> Стабилизация изображения.....                    | стр. 49     | <b>19</b> Вверху: Индикатор коррекции<br>вспышки .....         | стр. 43         |
| <b>4</b> Вспышка (ДУ).....                                | стр. 80     | Внизу: Индикатор коррекции<br>экспозиции .....                 | стр. 38         |
| <b>5</b> Преобразующий объектив.....                      | стр. 49, 81 | <b>20</b> Компенсация экспозиции.....                          | стр. 38         |
| <b>6</b> Мировое время.....                               | стр. 63     | <b>21</b> Значение диафрагмы .....                             | стр. 21, 29, 30 |
| <b>7</b> Визирная метка АФ .....                          | стр. 21, 37 | <b>22</b> Скорость затвора .....                               | стр. 21, 29, 30 |
| <b>8</b> Гистограмма .....                                | стр. 23     | <b>23</b> Режим съемки.....                                    | стр. 3, 28      |
| <b>9</b> ISO.....   | стр. 39     | <b>24</b> Приоритет лица .....                                 | стр. 44         |
| <b>10</b> Режим цвета .....                               | стр. 39     | <b>25</b> Режим АФ.....  | стр. 36         |
| <b>11</b> Баланс белого .....                             | стр. 40     | <b>26</b> Нейтральный фильтр.....                              | стр. 44         |
| <b>12</b> Серийная съемка/таймер автоспуска....           | стр. 38     | <b>27</b> Экспомер.....  | стр. 43         |
| Брекетинг.....  | стр. 48     | <b>28</b> Коррекция вспышки .....                              | стр. 43         |
| <b>13</b> Пропорции сторон.....                           | стр. 41     | <b>29</b> Вспышка .....  | стр. 37         |
| <b>14</b> Размер изображения<br>(Фотоснимки) .....        | стр. 41     | Готовность вспышки/<br>зарядка вспышки.....                    | стр. 71         |
| <b>15</b> Размер кадра (Видеозаписи) .....                | стр. 42     |  |                 |
| <b>16</b> Длина непрерывной записи<br>(Видеозаписи) ..... | стр. 79     |  |                 |

## Дисплей режима воспроизведения

Нормальный режим отображения



Подробный режим отображения

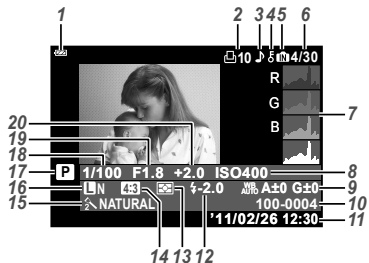

- |   |                 |  |                 |
|---|-----------------|--|-----------------|
| <b>1</b> Проверка батареи .....                                     | стр. 18         | <b>10</b> Номер файла .....                        | стр. 18         |
| <b>2</b> Настройки печати/количество<br>экземпляров .....           | стр. 68/стр. 66 | <b>11</b> Дата и время .....                       | стр. 43         |
| <b>3</b> Запись звука .....   | стр. 51, 54     | <b>12</b> Коррекция вспышки .....                  | стр. 43         |
| <b>4</b> Защита .....   | стр. 56         | <b>13</b> Экспозамер .....                         | стр. 43         |
| <b>5</b> Текущая память .....                                       | стр. 78         | <b>14</b> Пропорции сторон .....                   | стр. 41         |
| <b>6</b> Номер кадра/общее количество снимков<br>(Фотоснимки) ..... | стр. 23         | <b>15</b> Режим цвета .....                        | стр. 39         |
| Истекшее время/общее время записи<br>(Видеозаписи) .....            | стр. 24         | <b>16</b> Размер изображения<br>(Фотоснимки) ..... | стр. 41         |
| <b>7</b> Гистограмма .....  | стр. 23         | Размер кадра (Видеозаписи) .....                   | стр. 42         |
| <b>8</b> ISO .....  | стр. 39         | <b>17</b> Режим съемки .....                       | стр. 3          |
| <b>9</b> Баланс белого .....  | стр. 40         | <b>18</b> Скорость затвора .....                   | стр. 21, 29, 30 |
| Коррекция баланса белого .....                                      | стр. 47         | <b>19</b> Значение диафрагмы .....                 | стр. 21, 29, 30 |
|   |                 | <b>20</b> Компенсация экспозиции .....             | стр. 38         |

# Подготовка фотокамеры

## Прикрепление ремешка и крышки объектива фотокамеры

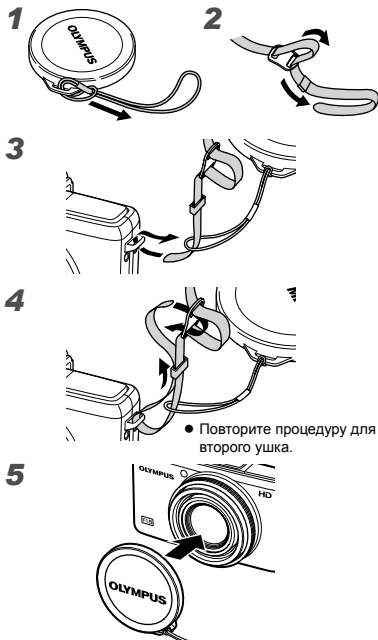

- ! Надежно затяните ремешок, чтобы он не соскользнул.

## Установка батареи и карты памяти SD/SDHC/SDXC (продается отдельно)

- ! С данной фотокамерой используйте только карты памяти SD, SDHC или SDXC. Не вставляйте карты памяти других типов.

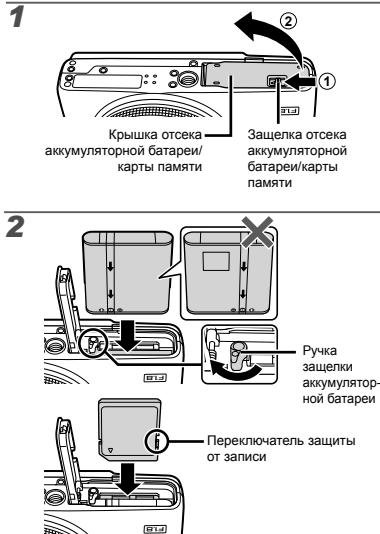

- ❗ Вставьте аккумуляторную батарею, как показано на рисунке, клеммой  в направлении ручки защелки отсека батареи. Повреждение внешнего покрытия аккумуляторной батареи (царапины и т.п.) могут привести к нагреванию или взрыву.
- ❗ Вставьте аккумуляторную батарею, сдвигая ручку защелки аккумуляторной батареи в направлении стрелки.
- ❗ Нажмите ручку защелки аккумуляторной батареи в направлении стрелки для снятия блокировки, а затем выньте аккумуляторную батарею.
- ❗ Прежде чем открывать крышку отсека аккумуляторной батареи/карты памяти, выключите фотокамеру.
- ❗ При использовании фотокамеры обязательно закрывайте крышку отсека аккумуляторной батареи/карты памяти.
- ❗ Вставьте карту памяти, пока она не защелкнется на месте.
- ❗ Не прикасайтесь руками непосредственно к области контактов карты памяти.

### 3

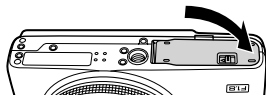

- ❗ Данная фотокамера дает возможность пользователю выполнять съемку с использованием внутренней памяти, даже когда не вставлена карта памяти SD/SDHC/SXDC (продается отдельно).  
"Использование карты памяти SD/SDHC/SXDC" (стр. 77)
- ❗ "Количество сохраняемых снимков (фотоснимки)/ Длина непрерывной записи (видеозаписи) во внутренней памяти и на картах памяти SD/SDHC/SXDC" (стр. 79)

## Извлечение карты памяти SD/SDHC/SDXC

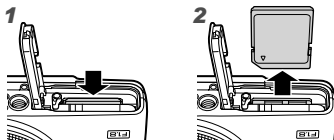

- ❗ Нажимайте на карту до тех пор, пока не послышится щелчок, и она немного не выдвинется, а затем возьмитесь за карту, чтобы извлечь ее.

## Зарядка батареи и установка программного обеспечения с прилагаемого компакт-диска

Подключите фотокамеру к компьютеру, чтобы зарядить батарею, и установить программное обеспечение с прилагаемого компакт-диска.

- ❗ Регистрацию пользователя и установку программного обеспечения [ib] с прилагаемого компакт-диска можно выполнить только на компьютерах с ОС Windows.

Аккумуляторная батарея фотокамеры может заряжаться, когда фотокамера подключена к компьютеру.

- Световой индикатор горит во время зарядки батареи и гаснет после завершения зарядки.
- ❗ Зарядка длится до 3 часов.
- ❗ Если световой индикатор не горит, значит, либо неправильно подключена фотокамера, либо неправильно работает аккумуляторная батарея, фотокамера, компьютер или кабель USB.

- ! Рекомендуется использовать компьютер, на котором установлена одна из следующих ОС: Windows XP с пакетом обновления 2 или более новая версия, Windows Vista или Windows 7. Смотрите "Зарядка батареи с помощью входящего в комплект сетевого адаптера USB" (стр. 17), если Вы используете другой компьютер или желаете зарядить аккумуляторную батарею, не используя компьютер.

## Windows

### 1 Вставьте входящий в комплект поставки компакт-диск в дисковод.

#### Windows XP

- На экране появится диалоговое окно "Установка".

#### Windows Vista/Windows 7

- На экране появится диалоговое окно автозапуска. Чтобы открыть диалоговое окно "Установка", нажмите "OLYMPUS Setup".



- ! Если диалоговое окно "Установка" не отображается, выберите в меню пуска "Мой компьютер" (Windows XP) или "Компьютер" (Windows Vista/Windows 7). Дважды нажмите значок установочного компакт-диска (OLYMPUS Setup), чтобы открыть окно "OLYMPUS Setup", затем дважды нажмите "Launcher.exe".

- ! Если на экране появится диалоговое окно "User Account Control" (Контроль учетных записей пользователей), выберите "Yes" (Да) или "Continue" (Продолжить).

### 2 Выполните инструкции на экране компьютера.

- ! Если на экране фотокамеры ничего не отображается даже после подсоединения фотокамеры к компьютеру, возможно разряжена аккумуляторная батарея. Оставьте фотокамеру подсоединенной к компьютеру, пока аккумуляторная батарея не зарядится, а затем отсоедините и повторно подсоедините фотокамеру.

## Подключение фотокамеры

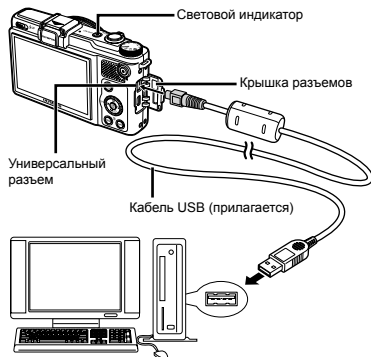

Компьютер (включен и готов к работе)

### 3 Зарегистрируйте изделие Olympus.

- Нажмите кнопку "Регистрация" и следуйте инструкциям на экране.

#### 4 Установите программное обеспечение OLYMPUS Viewer 2 и [ib].

- Перед установкой проверьте, соответствует ли компьютер требованиям к системе.
- Нажмите кнопку "OLYMPUS Viewer 2" или "OLYMPUS ib" и следуйте инструкциям на экране, чтобы установить программное обеспечение.

##### OLYMPUS Viewer 2

Операционная система	Windows XP (Service Pack 2 или более новая версия)/Windows Vista/Windows 7
Процессор	Не ниже Pentium 4 1,3 ГГц
ОЗУ	Не менее 1 Гб (рекомендуется не менее 2 Гб)
Свободное место на жестком диске	Не менее 1 Гб
Характеристики монитора	не менее 1024 × 768 пикселей не менее 65 536 цветов (рекомендуется 16 770 000 цветов)

##### [ib]

Операционная система	Windows XP (Service Pack 2 или более новая версия)/Windows Vista/Windows 7
Процессор	Не ниже Pentium 4 1,3 ГГц (для работы с видеозаписями требуется процессор не ниже Pentium D 3,0 ГГц)
ОЗУ	Не менее 512 Мб (рекомендуется не менее 1 Гб) (для работы с видеозаписями требуется не менее 1 Гб—рекомендуется не менее 2 Гб)
Свободное место на жестком диске	Не менее 1 Гб
Характеристики монитора	не менее 1024 × 768 пикселей не менее 65 536 цветов (рекомендуется 16 770 000 цветов)

Графические средства	Видеопамять: не менее 64 Мб; DirectX 9 или более новая версия.
----------------------	---

- \* Сведения о работе с программным обеспечением см. в интерактивной справке.

#### 5 Установите инструкцию по эксплуатации фотокамеры.

- Нажмите кнопку "Руководство по эксплуатации фотокамеры" и следуйте инструкциям на экране.

#### Macintosh

##### 1 Вставьте входящий в комплект поставки компакт-диск в дисковод.

- Дважды нажмите значок установочного компакт-диска (OLYMPUS Setup) на рабочем столе.
- Дважды нажмите значок "Setup", чтобы открыть диалог "Установка".





## 2 Установите программное обеспечение OLYMPUS Viewer 2.

- Перед установкой проверьте, соответствует ли компьютер требованиям к системе.
- Чтобы установить программное обеспечение, нажмите кнопку "OLYMPUS Viewer 2" и следуйте инструкциям на экране.

### OLYMPUS Viewer 2

Операционная система	Mac OS X v10.4.11–v10.6
Процессор	Не ниже Intel Core Solo/Duo 1,5 ГГц
ОЗУ	Не менее 1 Гб (рекомендуется не менее 2 Гб)
Свободное место на жестком диске	Не менее 1 Гб
Характеристики монитора	не менее 1024 × 768 пикселей не менее 32 000 цветов (рекомендуется 16 770 000 цветов)

\* Чтобы изменить язык, выберите нужный язык в поле списка языков. Сведения о работе с программным обеспечением см. в интерактивной справке.

## 3 Скопируйте инструкцию по эксплуатации фотокамеры.

- Нажмите кнопку "Руководство по эксплуатации фотокамеры", чтобы открыть папку, содержащую руководство по эксплуатации фотокамеры. Скопируйте руководство на вашем языке на компьютер.

## Зарядка батареи с помощью входящего в комплект сетевого адаптера USB

К фотокамере прилагается сетевой USB-адаптер F-2AC либо с сетевым кабелем, либо со встроенной вилкой (далее сетевой USB-адаптер) в зависимости от места приобретения фотокамеры. Если к фотокамере прилагается сетевой USB-адаптер со встроенной вилкой, подключайте его непосредственно к розетке электрической сети.

Входящий в комплект сетевой адаптер USB предназначен только для зарядки аккумуляторной батареи и воспроизведения. Не производите съемку, когда подключен сетевой адаптер USB.

## Пример: Сетевой USB-адаптер с сетевым кабелем

1

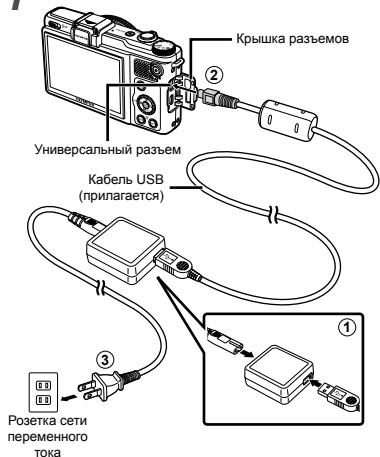

2

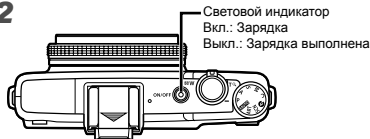

- ❗ В момент приобретения батарея может быть заряжена не полностью. Перед использованием обязательно зарядите батарею, пока световой индикатор зарядного устройства не погаснет (до 3 часов).
- ❗ Если световой индикатор не горит, значит, либо неправильно подключена фотокамера, либо неправильно работает аккумуляторная батарея, фотокамера или сетевой адаптер USB.
- ❗ Подробные сведения об аккумуляторной батарее и сетевом адаптере USB см. в разделе "Аккумуляторная батарея и сетевой USB-адаптер" (стр. 76).
- ❗ Аккумуляторная батарея может заряжаться, когда фотокамера подключена к компьютеру. Время зарядки зависит от характеристик компьютера. (Возможны случаи, когда она может занять приближ. 10 часов.)

## Когда следует заряжать аккумуляторную батарею

Заряжайте аккумуляторную батарею, когда появляется показанное ниже сообщение об ошибке.

Мигает красным



Верхний левый угол монитора

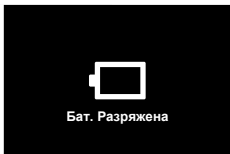

Сообщение об ошибке

## Дата, время, часовой пояс и язык

Установленные в этом разделе дата и время сохраняются с названиями файлов изображений, для печати даты и с другими данными. Вы также можете выбрать язык меню и сообщений, отображаемых на мониторе.

### 1 Нажмите кнопку ON/OFF, чтобы включить фотокамеру.

- Если дата и время не установлены, отобразится экран установки даты и времени.

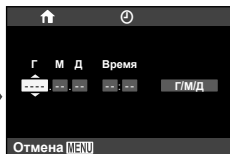

Экран установки даты и времени

### 2 Используйте $\Delta$ $\nabla$ , чтобы выбрать год для пункта [Г].

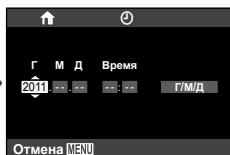

**3** Нажмите  $\triangleright$ , чтобы сохранить установку для пункта [Г].



**4** Аналогично действиям пунктов 2 и 3 используйте  $\Delta$   $\nabla$   $\langle \rangle$ , чтобы установить [М] (месяц), [Д] (день), [Время] (часы и минуты) и [Г/М/Д] (порядок отображения даты).

- ! Чтобы настройка была более точной, нажмите  $\odot$ , выполняя настройку минут, когда сигнал точного времени достигнет 00 секунд.
- ! Это меню можно использовать для изменения выбранной даты и времени. [ $\odot$ ] (Дата/время) (стр. 62)

**5** Используйте  $\langle \rangle$  для выбора вашего местного часового пояса и нажмите  $\odot$ .

- Используйте  $\Delta$   $\nabla$  для включения или выключения перехода на летнее время ([Лето]).



- ! Это меню можно использовать для изменения выбранного часового пояса. [Мировое Время] (стр. 63)

**6** Используйте  $\Delta$   $\nabla$   $\langle \rangle$  для выбора Вашего языка и нажмите  $\odot$ .

- ! Язык можно изменить из меню. [ $\bullet$ ] (Язык) (стр. 62)

# Съемка, просмотр и удаление

## Съемка с оптимальным значением диафрагмы и выдержкой [Программный]

В этом режиме активируются автоматические установки параметров съемки, но в то же время, допускаются изменения разнообразных функций меню съемки, например, коррекции экспозиции, баланса белого и т.д. по необходимости.

**1** Снимите крышку объектива.

**2** Поверните диск выбора режимов в положение P и нажмите кнопку ON/OFF, чтобы включить фотокамеру.

Количество сохраняемых фотоснимков (стр. 79)



Нажмите кнопку ON/OFF снова, чтобы выключить фотокамеру.

**3** Держите фотокамеру в руках и скомпонуруйте снимок.

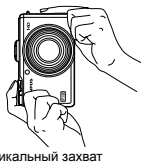

Во время съемки следите за тем, чтобы вспышка не была загорожена пальцами и т.п.

#### 4 Нажмите кнопку спуска затвора наполовину для фокусировки на объекте.

- Когда фотокамера сфокусируется на объекте, экспозиция блокируется (отображаются выдержка и значение диафрагмы), и визирная метка АФ меняет цвет на зеленый.
- Если визирная метка АФ мигает красным, фотокамера не смогла выполнить фокусировку. Попробуйте выполнить фокусировку еще раз.



! “Фокусировка” (стр. 73)

#### 5 Для выполнения съемки плавно нажмите кнопку спуска затвора до конца, стараясь при этом не трясать фотокамеру.



#### Для просмотра снимков во время съемки

Нажатие кнопки позволяет воспроизводить изображения. Чтобы вернуться в режим съемки, либо нажмите кнопку , либо нажмите кнопку затвора наполовину.

#### Видеосъемка

##### 1 Нажмите кнопку , чтобы начать запись.



- ! Режим, выбранный для фотосъемки, также используется и при видеосъемке (некоторые режимы съемки не влияют на видеосъемку).
- ! Фотокамера может неправильно отображать время записи в режиме [Арт фильтр] (стр. 34). Видеоролики, записанные в режиме [Арт фильтр] (Диорама) воспроизводятся с высокой скоростью; при записи время записи настраивается для отображения времени воспроизведения и продвигается медленнее обычного.

##### 2 Чтобы закончить запись, снова нажмите кнопку .

- ! Звук также будет записываться.

## Использование увеличения

Воспользуйтесь рычажком зума, чтобы поместить объект в кадр.

Отдаление (W) Приближение (T)



Полоса трансфокации



⚠ Оптическое увеличение: 4×

Цифровое увеличение: 4×

### Съемка изображений большого размера [Цифровой Зум]

⚠ Тип зума и степень увеличения/уменьшения можно определить по шкале масштабирования. Внешний вид индикатора меняется в зависимости от опций, выбранных для [Цифровой Зум] (стр. 49) и размера изображения (стр. 41).

[Откл.] выбрано для параметра [Цифровой Зум]:

Размер изображения	Полоса трансфокации
3648×2736	<p>Диапазон оптического увеличения</p>
Прочее	<p>Изображение увеличено и обрезано.<sup>11</sup></p>

[Вкл.] выбрано для параметра [Цифровой Зум]:

Размер изображения	Полоса трансфокации
3648×2736	<p>Диапазон цифрового увеличения</p>
Прочее	<p>Изображение увеличено и обрезано.<sup>11</sup></p> <p>Диапазон цифрового увеличения</p>

<sup>11</sup> Если размер изображения меньше полного разрешения после достижения максимального оптического увеличения, то фотокамера автоматически изменяет размер изображения, кадрирует его в соответствии с выбранным размером изображения и входит в диапазон цифрового зума, если [Цифровой Зум] установлен в положение [Вкл.].

⚠ Если при съемке шкала масштабирования стала красной, значит, снимок может получиться “зернистым”.

## Изменение отображения информации о съемке

Отображение экранной информации можно изменять для наилучшего соответствия ситуации, например, при необходимости четкого изображения на экране или для получения точной композиции при использовании отображения сетки.

### 1 Нажмите кнопку INFO.

- Отображаемая информация о съемке изменяется в приведенной ниже последовательности при каждом нажатии кнопки. "Дисплей режима съемки" (стр. 11)

Нормальное



Нет информации



Подробно

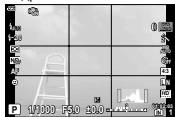

## Прочтение гистограммы

Если пик находится слишком далеко от этой части кадра, фотографии, в основном, будут слишком яркими.

Если пик находится слишком далеко от этой части кадра, фотографии, в основном, будут слишком темными.

Зеленая область показывает распределение яркости в центре кадра.



## Просмотр изображений

### 1 Нажмите кнопку .

Количество кадров/Общее количество снимков



Воспроизведение изображения



### 2 Воспользуйтесь диском управления, чтобы выбрать изображение.

- Вы также можете использовать  .

Просмотр  
предыдущего  
снимка



Просмотр  
следующего  
снимка

- ! Продолжайте поворачивать диск управления для быстрой прокрутки изображений вперед или назад. Вы также можете удерживать  в нажатом положении.
- ! Можно изменять размер отображения снимка. "Индексный просмотр и просмотр крупным планом" (стр. 26)

## Для воспроизведения звукозаписей

Для воспроизведения звука, записанного со снимком, выберите нужный снимок и нажмите . На снимке, с которым был записан звук, отображается значок .

(фотоснимки) (стр. 54)



Во время воспроизведения звука

## Для воспроизведения видеосъемки

Выберите видеозапись и нажмите .



Видеоизображение

## Операции во время воспроизведения видеозаписи



Во время воспроизведения

<b>Приостановка и возобновление воспроизведения</b>	Нажмите , чтобы временно остановить воспроизведение. Чтобы возобновить воспроизведение при временной остановке, перемотке вперед или назад, нажмите .
<b>Перемотка вперед</b>	Нажмите , чтобы перемотать вперед. Снова нажмите , чтобы увеличить скорость перемотки вперед.
<b>Перемотка назад</b>	Нажмите , чтобы перемотать назад. Скорость перемотки назад возрастает с каждым нажатием .
<b>Регулирование громкости</b>	Используйте диск управления или   для регулирования громкости.



## Операции, когда воспроизведение приостановлено



Во время паузы

<b>Начало/конец видеозаписи</b>	Нажмите $\Delta$ , чтобы перейти к первому кадру или нажмите $\nabla$ , чтобы перейти к последнему кадру.
<b>Перемотка вперед и назад по одному кадру</b>	<ul style="list-style-type: none"><li>• <b>Использование диска управления</b> Поворачивайте диск управления, чтобы выполнить перемотку по одному кадру вперед или назад. Продолжайте поворачивать диск управления для постоянной перемотки вперед или назад.</li><li>• <b>Использование <math>\triangleleft</math> и <math>\triangleright</math></b> Нажмите <math>\triangleright</math> или <math>\triangleleft</math>, чтобы выполнить перемотку по одному кадру вперед или назад. Удерживайте кнопку <math>\triangleright</math> или <math>\triangleleft</math> нажатой, чтобы перемотка вперед или назад была непрерывной.</li></ul>
<b>Возобновление воспроизведения</b>	Нажмите $\odot$ , чтобы возобновить воспроизведение.

## Для остановки воспроизведения видеосъемки

Нажмите кнопку MENU.

## Удаление изображений во время просмотра (Удаление одного снимка)

- 1 Откройте снимок, который вы хотите удалить и нажмите  $\nabla$  ( $\text{⏏}$ ).



- 2 Воспользуйтесь  $\Delta$   $\nabla$ , чтобы выделить [Да], и нажмите  $\odot$ .

 [Удал.Все] (стр. 55) и [Выб. Фото] (стр. 55) можно использовать для удаления нескольких снимков за одну операцию.

## Индексный просмотр и просмотр крупным планом

Индексный просмотр позволяет быстро выбрать нужное изображение. Просмотр крупным планом (с увеличением до 10×) позволяет проверить детали изображения.

### 1 Поворачивайте рычажок зума.



Отдаление (W)      Приближение (T)



### Для выбора изображения при индексном просмотре

Используйте  $\Delta \nabla \triangleleft \triangleright$  для выбора изображения и нажмите  $\odot$  для отображения выбранного изображения в виде просмотра одиночного изображения.

### Для прокрутки изображения при просмотре крупным планом

Используйте  $\Delta \nabla \triangleleft \triangleright$  для перемещения области просмотра.

## Изменение отображения информации об изображении

Можно изменить настройку информации о съемке, отображаемой на экране.

### 1 Нажмите кнопку INFO.

- Отображаемая информация об изображении изменяется в приведенной ниже последовательности при каждом нажатии кнопки.



! "Прочтение гистограммы" (стр. 23)

## Просмотр серии изображений

Отображается только первый снимок в каждой серии, снятой с использованием следующих функций.

[Серийная], [Скоростная1], [Скоростная2]

### 1 Откройте первый снимок в серии.

! "Просмотр изображений" (стр. 23)



Первый снимок в серии

## Автоматический просмотр

Нажмите **OK**, чтобы начать автоматический просмотр всех изображений в текущей серии.

## Индексный просмотр

Воспользуйтесь кольцом управления для переключения между индексным и обычным просмотрами.

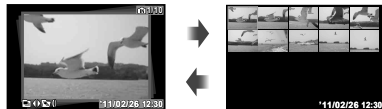

! Изменения, сделанные для [5 (Защита)] (стр. 56), [Вращение] (стр. 56), [Настр. Печати] (стр. 55) и [Удаление] (стр. 55), применяются ко всем изображениям в серии. Выберите индексный просмотр, чтобы применить изменения к отдельным кадрам.

## Просмотр панорам

Вы можете просматривать панорамы, созданные с использованием [Авто] или [Ручная].

! "Создание панорамных изображений ([<=> Панорама])" (стр. 32)

### 1 Откройте панорамное изображение в режиме просмотра.

! "Просмотр изображений" (стр. 23)



### 2 Нажмите **OK**.



Текущая область просмотра

## Элементы управления при просмотре панорамы

**Увеличение/уменьшение:** Нажмите **OK**, чтобы временно остановить просмотр, затем воспользуйтесь рычажком зума, чтобы увеличить или уменьшить изображение.

**Направление панорамирования:** Нажмите **Δ ∇ ◀ ▶**, чтобы временно остановить просмотр, и панорамируйте изображение в выбранном направлении.

**Временная остановка:** Нажмите **OK**.

**Возобновление просмотра:** Нажмите **OK**.

**Завершение просмотра:** Нажмите кнопку **MENU**.

# Использование режимов съемки

## Для изменения режима съемки

Режимы съемки (**iAUTO**, P, A, S, M, C, , SCN, ART) можно выбрать с помощью диска выборов режима.

"Диск выбора режимов" (стр. 3)

Установки функции по умолчанию выделены в .

## Съемка с автоматическими установками (**iAUTO** iAUTO)

В соответствии с сюжетом фотокамера автоматически выбирает идеальный режим съемки из набора [Портрет]/[Ландшафт]/[Ночь+Портрет]/[Спорт]/[Макросъемка]/[Низкая освещенность]. Это полностью автоматический режим, который позволяет пользователю делать снимки с использованием наилучшего режима для снимаемой сцены, просто нажав кнопку спуска затвора.

### 1 Поверните диск выбора режима в положение **iAUTO**.

Значок меняется в зависимости от сцены, которую автоматически выбирает фотокамера.





- В некоторых случаях фотокамера может не выбрать желаемый режим съемки.
- Когда фотокамера не может определить, какой режим является оптимальным, выбирается режим [Программный].
- Настройки в режиме **iAUTO** имеют некоторые ограничения.

## Использование прямых подсказок

Прямые подсказки можно использовать для изменения настроек в режиме **iAUTO**.

### Подсказки

- Изменить Насыщенность
  - Изменить Оттенок
  - Изменить Яркость
  - Размыть Фон
  - Советы По Съемке
- Нажмите , чтобы отобразить прямые подсказки.
  - Воспользуйтесь  $\Delta \nabla$ , чтобы выбрать элемент и нажмите .

Подсказка

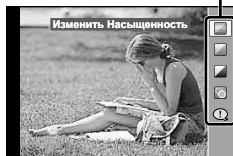

- Используйте  $\Delta \nabla$  для выбора уровня и проверьте результат или описание.
  - Чтобы выбрать, полностью нажмите кнопку спуска затвора.

Полоса уровня

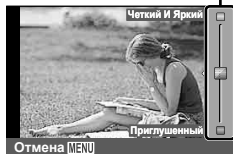

- ④ Нажмите кнопку спуска затвора, чтобы сделать снимок.
- Чтобы убрать прямую подсказку с дисплея, нажмите кнопку .
- ⚠ **L/N+RAW** выбирается автоматически, когда с помощью прямой подсказки выбрана опция RAW.
- ⚠ Настройки с помощью прямой подсказки не применяются для изображений RAW.
- ⚠ При некоторых уровнях настройки с помощью прямой подсказки фотографии могут получиться зернистыми.
- ⚠ Изменения настроек с помощью прямой подсказки могут быть незаметны на мониторе.
- ⚠ Нельзя использовать вспышку с прямой подсказкой.
- ⚠ Изменения с помощью прямой подсказки отменяют прежние изменения.
- ⚠ Выбор настроек с помощью прямой подсказки, превышающие пределы экспомера фотокамеры могут привести к пере- или недозэкспонированию снимков.

## **Выбор диафрагмы (A Приорит. Диафр-Мы)**

В режиме **A** Вы выбираете диафрагму, а фотокамера автоматически устанавливает выдержку для достижения оптимальной экспозиции.

- 1** Поверните диск выбора режима в положение **A**.

## **2** Воспользуйтесь кольцом управления для выбора диафрагмы.

Значение диафрагмы



- ⚠ Если снимок пере- или недозэкспонирован, то диафрагма отображается красным цветом.

## **Выбор выдержки (S Приорит. Выдержки)**

В режиме **S** Вы выбираете выдержку, а фотокамера автоматически устанавливает диафрагму для достижения оптимальной экспозиции.

- 1** Поверните диск выбора режима в положение **S**.

## **2** Воспользуйтесь кольцом управления для выбора выдержки.

Выдержка



- ⚠ Если снимок пере- или недозэкспонирован, то выдержка отображается красным цветом.

## Выбор диафрагмы и выдержки (М Ручная Съемка)

В режиме М Вы выбираете и диафрагму, и выдержку. При выдержке от руки затвор остается открытым, пока нажата кнопка спуска затвора.

- 1 Поверните диск выбора режима в положение М.
- 2 Воспользуйтесь кольцом управления для выбора диафрагмы.



- 3 Нажмите  $\Delta$  и воспользуйтесь диском управления, чтобы выбрать выдержку, затем нажмите  $\odot$ .
- Выдержку можно установить на 1/2000–60 сек или [BULB].



Выдержка

- ! Коррекция экспозиции недоступна в режиме М.

- ! Если снимок пере- или недоэкспонирован, то диафрагма или выдержка отображается красным цветом.

## Вызов сохраненных настроек (С Пользов. режим)

Режим С используется для съемки с пользовательскими настройками, сохраненными с помощью опции [Пользов. режим] (стр. 57) в меню настроек фотокамеры.

- 1 Поверните диск выбора режима в положение С.
- ! Коррекция экспозиции недоступна в режиме С.

## Съемка при слабом освещении ( $\odot$ Низкая освещенность)

Используйте режим  $\odot$  (Низкая освещенность) для съемки при слабом освещении без штатива.

- 1 Поверните диск выбора режима в положение  $\odot$ .

## Использование наилучшего режима для сцены съемки (SCN Сюжет. Прог.)

- 1** Поверните диск выбора режима в положение SCN.

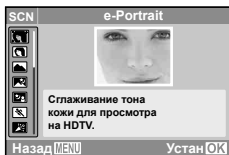

- 2** Используйте  $\Delta$   $\nabla$  для выбора наилучшего режима съемки сцены, и нажмите  $\odot$ .



Значок, который обозначает выбранный режим съемки [Сюжет. Прог.]

- !** В режимах съемки [Сюжет. Прог.] предварительно заданы оптимальные параметры съемки для тех или иных сюжетов. Поэтому в этих режимах нельзя изменить некоторые настройки.

Опция	Применение
e-Portrait/Портрет/Ландшафт/Ноч. Съемка <sup>1)</sup> /Ночь+Портрет/Спорт/В Помещении/Автопортрет/Закат <sup>1)</sup> /Фейерверк <sup>1)</sup> /Мультиэксп/Кулинария/Документы/Пляж И Снег/Шир. Угол Под Водой/Макро Под Водой/Животные/Панорама	Фотокамера сделает снимок с использованием оптимальных установок, соответствующих условиям съемки сцены.

- 1** Если объект затемнен, подавление шума включается автоматически. Это приблизительно в два раза увеличивает время съемки, в течение которого делать другие снимки невозможно.
- !** Функцию [e-Portrait] нельзя применить к изображениям RAW.
- !** Когда фотографии RAW или RAW+JPEG делаются с использованием [e-Portrait], то записываются две фотографии: изображение RAW и изображение с качеством M (2560×1920) JPEG, к которому были применены эффекты.
- !** Когда JPEG устанавливается в [e-Portrait], сохраняются два изображения, одно до применения эффектов (с установленным качеством изображения), и одно после применения эффектов (M (2560×1920)).

## Съемка мультиэкспозиции (режим [Мультиэксп])

- Воспользуйтесь  $\Delta$   $\nabla$ , чтобы выбрать [Мультиэксп] и нажмите  $\odot$ .
- Нажмите кнопку спуска затвора, чтобы сделать первый снимок.
  - Первый снимок отображается на фоне.
- Чтобы сделать первый снимок, нажмите кнопку MENU, а затем снова нажмите кнопку спуска затвора.
- Поместите следующую экспозицию в кадр на фоне первого снимка и нажмите кнопку спуска затвора.
  - Это создает мультиэкспозицию.

## Съемка под водой

Выберите [🐟 Шир. Угол Под Водой] или [🐟 Макро Под Водой].

- ❗ Во время съемки под водой используйте водонепроницаемый футляр.

## Блокировка фокусного расстояния для подводной съемки (блокировка АФ)

Когда выбран режим [🐟 Шир. Угол Под Водой] или [🐟 Макро Под Водой] нажмите ▽.

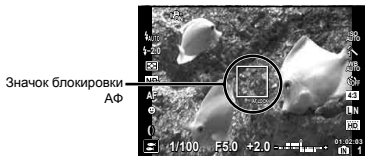

- ❗ Чтобы отменить, снова нажмите ▽, чтобы убрать значок блокировки АФ.

## Съемка движущихся объектов, например, домашних животных ([🐾 Животные])

- 1 Воспользуйтесь △ ▽ для выбора [🐾 Животные] и нажмите Ⓞ для перехода в этот режим.
- 2 Поместите снимок в кадр так, чтобы объект находился на визирной метке АФ, и нажмите кнопку спуска затвора наполовину.
  - После распознавания объекта камера будет автоматически отслеживать объект с помощью визирной метки АФ и непрерывно фокусироваться на нем. "Непрерывная фокусировка на движущихся объектах [Следящий АФ]" (стр. 36)

## Создание панорамных изображений ([🌄 Панорама])

- ❗ Смотрите раздел "Опции панорамы" (стр. 51) для получения информации о регулировке настроек для панорамирования.
- 1 Воспользуйтесь △ ▽, чтобы выбрать [🌄 Панорама] и нажмите Ⓞ.

## Съемка с использованием [Авто]

- 1 Нажмите кнопку спуска затвора, чтобы сделать первый снимок.
- 2 Слегка сдвиньте фотокамеру в направлении следующего снимка.



Отображается при комбинировании изображений слева направо

- 3 Перемещайте фотокамеру медленно, держа ее ровно, и остановите ее в том положении, в котором стрелка и метка будут совмещаться.
  - Фотокамера автоматически производит спуск затвора.



- ❗ Чтобы сложить только два снимка, нажмите Ⓞ до того, как сделать третий снимок.



- ④ Повторите шаг ③, чтобы сделать третий снимок.
- После того, как сделан третий снимок, фотокамера автоматически обрабатывает снимки, и отображается комбинированное панорамное изображение.
- ! Чтобы выйти из этого режима без создания панорамы, нажмите кнопку **MENU**.
- ! Если спуск затвора не производится автоматически, попробуйте [Ручная] или [PC].

### Съемка в режиме [Ручная]

- ① Воспользуйтесь <D>, чтобы определить, в каком месте будет присоединяться следующий снимок.



- ② Нажмите кнопку спуска затвора, чтобы сделать первый снимок.

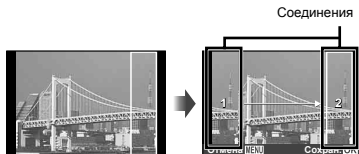

1-ый кадр

- ③ Скомпонуйте следующий снимок так, чтобы соеденение 1 накладывалось на соеденение 2.



Помещение второго снимка в кадр

- ④ Нажмите кнопку спуска затвора, чтобы сделать следующий снимок.
- ! Чтобы сложить только два снимка, нажмите **⊖** до того, как сделать третий снимок.
- ⑤ Повторите шаги ③ и ④, чтобы сделать третий снимок.
- После того, как сделан третий снимок, фотокамера автоматически обрабатывает снимки, и отображается комбинированное панорамное изображение.
- ! Чтобы выйти из этого режима без создания панорамы, нажмите кнопку **MENU**.

## Съемка с использованием [PC]

- 1 Используйте  $\Delta \nabla < \triangleright$ , чтобы выбрать направление съемки панорамы.
- 2 Нажмите кнопку спуска затвора, чтобы сделать первый снимок, а затем скомпонуйте второй снимок.

Перед съемкой  
первого кадра



После съемки  
первого кадра



- После съемки первого кадра область с края дисплея, противоположного направлению съемки панорамы, очерчивается белой рамкой. Наводите фотокамеру для съемки последующего кадра так, чтобы он частично перекрывался с предыдущим кадром на мониторе.
- 3 Повторяйте шаг 2 до тех пор, пока не будет снято нужное количество кадров, а затем нажмите кнопку  $\odot$  или **MENU**.
- ! Панорама может включать до 10 снимков.
  - ! Смотрите интерактивную справку для компьютерного приложения для получения информации о создании панорам.

## Съемка со специальными эффектами (ART Арт Фильтр)

Выполните художественную обработку снимка, применив один из арт фильтров.

- 1 Поверните диск выбора режима в положение ART.

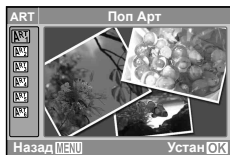

- 2 Воспользуйтесь  $\Delta \nabla$ , чтобы выбрать желаемый эффект и нажмите  $\odot$ .



Значок, обозначающий выбор режима съемки [Арт Фильтр]

Режим съемки	Опция
Арт Фильтр	<ol style="list-style-type: none"> <li>❶ Поп Арт</li> <li>❷ Мягкий Фокус</li> <li>❸ Зернистость</li> <li>❹ Пинхол</li> <li>❺ Диорама</li> <li>❻ Расшир. Тональность</li> </ol>



- ❗ В режиме [Арт Фильтр] предварительно заданы оптимальные параметры съемки для сюжетного эффекта. Поэтому в этих режимах нельзя изменить некоторые настройки.
- ❗ Если выбрана опция RAW для режима записи, то когда фотокамера входит в режим арт фильтра, режим записи автоматически будет установлен на **L/N+RAW**.
- ❗ Эффекты арт фильтра не применяются для изображений RAW.
- ❗ Некоторые арт фильтры могут давать зернистые изображения.

# Использование функций съемки

! Установки функции по умолчанию выделены в .

## Выбор режима фокусировки/съемка с близкого расстояния

Выберите способ фокусировки фотокамеры. Выберите режим макросъемки, чтобы сфокусироваться с небольших расстояний при съемке с близкого расстояния.

**1** Нажмите  ()<sup>1</sup>, а затем нажмите кнопку **INFO**.

**2** Воспользуйтесь , чтобы выделить опцию, и нажмите , чтобы ее выбрать.

- Для отображения визирной метки АФ нажмите кнопку **INFO**.

Опция	Описание
АФ	Когда кнопка спуска затвора нажимается наполовину, фотокамера фокусируется один раз, а затем блокирует фокус. После того, как фотокамера сфокусировалась, подается звуковой сигнал, и загораются значок подтверждения АФ и визирная метка АФ.
Макросъемка	Позволяет выполнять съемку с расстояния 10 см <sup>1</sup> (30 см <sup>2</sup> ) до объекта.
Супермакро <sup>3</sup>	Позволяет выполнять съемку с расстояния от 1 см до объекта.
Следящий АФ	Фотокамера фокусируется непрерывно, чтобы отслеживать движущиеся объекты.
MF	Ручная фокусировка на желаемом расстоянии.

<sup>1</sup> Когда увеличение находится на самой широкой установке (W).

<sup>2</sup> Когда увеличение находится в самой крайней настройке телефото (Т).

<sup>3</sup> Увеличение автоматически фиксируется.



! Невозможно установить вспышку (стр. 37) и зум (стр. 22) во время супер-макро съемки.

## Непрерывная фокусировка на движущихся объектах [Следящий АФ]

- 1 Поместите снимок в кадр так, чтобы объект находился на визирной метке АФ, и нажмите кнопку спуска затвора наполовину.
- 2 После того, как фотокамера обнаружит объект, визирная метка АФ автоматически следит за объектом, и фотокамера непрерывно подстраивает фокус, пока кнопка спуска затвора нажата наполовину.
- 3 Чтобы отменить следящую АФ, отпустите кнопку спуска затвора.

! В зависимости от объекта или условий съемки камера может не сфокусироваться на объекте или не отследить его движение.

## Увеличение в точке фокусировки [MF]

- 1 Нажмите кнопку **INFO**, чтобы увеличить часть изображения в центре дисплея.
- 2 Воспользуйтесь диском управления для фокусировки в ручном режиме.
  -   может использоваться вместо диска управления.
- 3 Чтобы отменить ручную фокусировку, нажмите кнопку **INFO**.

## Выбор визирной метки фокуса

Расположите визирную метку АФ для фокусировки на объектах, не находящихся в центре кадра.

- 1 Нажмите  $\triangleleft$  ([••]), чтобы отобразить визирную метку АФ.
- 2 Воспользуйтесь  $\triangle \nabla \triangleleft \triangleright$ , чтобы выделить визирную метку АФ, и нажмите  $\odot$ , чтобы выбрать ее.
  - Если переместить курсор за пределы визирных меток АФ, то будут выбраны все метки.

Все объекты заключаются в зеленую рамку

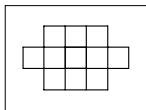

Фотокамера автоматически выбирает из 11 объектов фокусировки.

Если только один объект заключается в зеленую рамку

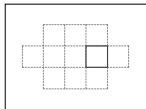

Фотокамера сфокусируется на объекте, выбранном в рамке фокусировки.

## Использование вспышки

Можно выбирать функции вспышки для наилучшего соответствия условиям съемки.

- 1 Сдвиньте выключатель вспышки, чтобы поднять вспышку.
- 2 Нажмите  $\triangleright$  ( $\downarrow$ ), чтобы отобразить опции вспышки.
- 3 Воспользуйтесь  $\triangleleft \triangleright$ , чтобы выделить опцию, и нажмите  $\odot$ , чтобы ее выбрать.



Опция	Описание
Вспышка Авт	Вспышка срабатывает автоматически при слабом освещении или съемке против света.
Кр. Глаза	Срабатывает предварительная вспышка для уменьшения эффекта красных глаз на Ваших фотоснимках.
Заполняющая	Вспышка срабатывает независимо от условий освещенности.
Кр.Гл. + Заполн.	Перед срабатыванием на полную мощность вспышка излучает предварительные вспышки для уменьшения эффекта красных глаз. Вспышка срабатывает при каждом снимке.
Вспыш. Выкл.	Вспышка не срабатывает.
Full	Для пользователей, предпочитающих работу в ручном режиме. Мощность вспышки выражается в долях полной мощности: полная, 1/4, 1/16, или 1/64.
1/4	
1/16	
1/64	



⚠ Вспышка может быть недоступна при некоторых настройках фотокамеры.

## Серийная съемка/использование таймера автоспуска

Фотокамера делает снимки, когда кнопка спуска затвора нажимается до конца. Альтернативно, можно использовать таймер автоспуска для съемки групповых портретов или с целью уменьшения вибрации фотокамеры, когда она установлена на штативе или зафиксирована в неподвижном положении каким-либо иным способом.

**1** Нажмите  (☰), чтобы отобразить опции приведения в действие.

**2** Воспользуйтесь , чтобы выделить опцию, и нажмите , чтобы ее выбрать.

Опция	Описание
Однокадров.	При каждом нажатии кнопки спуска затвора делается один снимок.
Серийная <sup>1</sup>	Для серийной съемки с использованием фокуса, яркости (экспозиции) и баланса белого в первый раз.
Скоростная1	Фотокамера производит серийную съемку с более высокой скоростью, чем в режиме [Серийная].
Скоростная2	Фотокамера производит серийную съемку с более высокой скоростью, чем в режиме [Скоростная1].
ВКТ <sup>2</sup>	Серийная съемка, автоматически изменяющая экспозицию для каждого кадра (брекетинг).
 12 сек	Лампа таймера автоспуска включается приблиз. на 10 секунд, а затем мигает приблиз. 2 секунды, а после этого выполняется снимок.
 2 сек	Лампа таймера автоспуска мигает приблизительно 2 секунды, затем выполняется съемка.

<sup>1</sup> Частота кадров изменяется в зависимости от размера изображения (стр. 41).

<sup>2</sup> Брекетинг доступен, когда [AE-ВКТ] или [WB-ВКТ] выбрана для [Настр. брекетинга] (стр. 48).

 Удаление эффекта красных глаз (стр. 37) недоступно при установке [Серийная]. Вспышка отключается автоматически, когда выбирается [Скоростная1] или [Скоростная2].

 Размер изображения устанавливается на 2560 × 1920, а чувствительность ISO устанавливается на [ISO Авто], когда выбирается [Скоростная1] или [Скоростная2].

 Съемка с автоспуском автоматически отменяется после одного снимка.



## Для отмены таймера автоспуска после начала его работы

Нажмите кнопку MENU.

## Регулировка яркости (Коррекция экспозиции)

Стандартную яркость (подходящую экспозицию), установленную фотокамерой на основании режима съемки (кроме режимов **ПАУЗ**, **M**, **SCN**) можно отрегулировать ярче или темнее для получения нужного снимка.

**1** Нажмите  (☰), чтобы открыть опции коррекции экспозиции.

**2** Используйте , чтобы выбрать значение, а нажмите , чтобы его выбрать.

## Усиление яркости монитора

Для временного усиления яркости монитора нажмите и удерживайте кнопку INFO. Яркость становится обычной, если в течение 10 секунд не производится никакой операции.

## Выбор чувствительности ISO

- 1 Нажмите **(OK)**, чтобы открыть Live Control, и воспользуйтесь **Δ ∇**, чтобы выделить чувствительность ISO.



- 2 Воспользуйтесь **<Δ>**, чтобы выделить опцию, и нажмите **(OK)**, чтобы ее выбрать.

Опция	Описание
ISO Авто	Фотокамера автоматически регулирует чувствительность в соответствии со сценой съемки.
Значение	Чувствительность ISO фиксируется на выбранном значении.

- ⚠ Хотя меньшие значения ISO соответствуют более низкой чувствительности, резкие снимки можно получить только в условиях хорошей освещенности. Большие значения дают большую чувствительность, и съемку можно производить с короткой выдержкой даже в условиях плохой освещенности. Однако при высокой чувствительности на снимках появляется шум, который придает изображению зернистость.

## Опции обработки

Выберите режим цвета и выполните индивидуальные настройки контраста, четкости и других параметров. Изменения каждого режима цвета сохраняются отдельно.

- 1 Нажмите **(OK)**, чтобы открыть Live Control, и воспользуйтесь **Δ ∇**, чтобы выделить режим цвета.



- 2 Воспользуйтесь **<Δ>**, чтобы выделить опцию, и нажмите **(OK)**, чтобы ее выбрать.



Опция	Описание
Vivid	Дает яркие цвета.
Natural	Дает естественные цвета.
Muted	Дает блеклые тона.
Portrait	Дает красивые телесные тона.
Монохром	Дает черно-белые снимки.

### Регулирование отдельных настроек



Выделите опцию в меню съемки и нажмите **Δ**, чтобы отобразить дополнительные параметры. [Режим Цвета] (стр. 45).







## Регулирование естественной цветовой гаммы (Баланс белого)



Для получения более естественной цветопередачи выберите опцию баланса белого, наиболее подходящую для данного сюжета.

- 1** Нажмите , чтобы открыть Live Control, и воспользуйтесь  , чтобы выделить баланс белого.



- 2** Воспользуйтесь  , чтобы выделить опцию, и нажмите , чтобы ее выбрать.

Опция	Описание
 WB Авто	Фотокамера автоматически регулирует баланс белого в соответствии со сценой съемки.
 Солнечно	Для съемки вне помещения при чистом небе.
 Тень	Для съемки объектов в тени в солнечный день вне помещения.
 Пасмурно	Для съемки вне помещения при облачном небе.
 Лампа Накал.	Для съемки при освещении лампами накаливания.
 Флуоресцен	Для съемки при освещении флуоресцентными лампами белого света (офисными и т.п.)

Опция	Описание
 Подводный	Для съемки под водой.
 Быстрый	Выбирается, когда белый или серый объект может использоваться для замера баланса белого, и объект освещен несколькими источниками, или освещен вспышкой неизвестного типа или другим источником света.

## Баланс белого одним нажатием

Измерьте баланс белого, поместив в кадр лист белой бумаги или другой белый предмет при свете, который будет использоваться при окончательной съемке.

- После выбора [Быстрый] нажмите кнопку **INFO**.
- Поместите белый объект в кадр на дисплее.
  - Поместите объект так, чтобы он заполнил дисплей, и на него не падали тени.
- Плавное нажатие кнопки спуска затвора до конца.
  - Отображаются опции баланса белого одним нажатием.
- Выделите [Да] и нажмите .
  - Эта величина сохранится как запрограммированная опция баланса белого.
  - Эта величина не будет потеряна при выключении фотокамеры, а будет храниться в памяти до тех пор, пока не будет измерена новая величина.

## Регулирование отдельных настроек

Выделите опцию в меню съемки и нажмите , чтобы отобразить дополнительные параметры. [ББ] (стр. 46)



## Выбор пропорций сторон

Выберите пропорции сторон (отношение ширины к высоте) для новых фотографий. Выберите одно из значений: [4:3] (стандарт), [16:9] или [6:6] в зависимости от своего творческого замысла.

- 1 Нажмите **OK**, чтобы открыть Live Control, и воспользуйтесь **Δ**/**∇**, чтобы выделить пропорции сторон.



- 2 Воспользуйтесь **◀▶**, чтобы выделить опцию, и нажмите **OK**, чтобы ее выбрать.

- ❗ Изображения JPEG обрезаются до выбранных пропорций сторон; изображения RAW не обрезаются, а сохраняются с информацией о выбранных пропорциях сторон.
- ❗ При просмотре изображений RAW выбранные пропорции сторон показываются в рамке.

## Выбор размера фотоснимков

- 1 Нажмите **OK**, чтобы открыть Live Control, и воспользуйтесь **Δ**/**∇**, чтобы выделить размер изображения.



- 2 Воспользуйтесь **◀▶**, чтобы выделить опцию, и нажмите **OK**, чтобы ее выбрать.

## Поддерживаемые режимы записи

Выберите режим RAW или один из режимов JPEG. Выберите опцию RAW+JPEG, чтобы записывать изображение RAW и изображение JPEG для каждого снимка.

## Размер изображения и опции записи

Режимы JPEG включают размеры изображений (L, M и S) и коэффициент сжатия (F и N).

Размер изображения	Коэффициент сжатия		Подсчет пикселей	Применение
	F (наилучшее)	N (нормальное)		
L (большое)	LF <sup>1</sup>	LN <sup>1</sup>	3648×2736	Выбирается в соответствии с размером, с которым будет печататься фотография.
			3200×2400	
M (среднее)	MF	MN <sup>1</sup>	2560×1920	
			1600×1200	
S (маленькое)	SF	SN <sup>1</sup>	1280×960	
			1024×768	
			640×480	Выбирается для загрузки на сайты или для печати фотографий малого размера.

<sup>1</sup> По умолчанию.

- Вы можете выбрать размеры и сжатие изображений L и S. [M] S Настройка (стр. 47)

! “Количество сохраняемых снимков (фотоснимки)/ Длина непрерывной записи (видеозаписи) во внутренней памяти и на картах памяти SD/SDHC/SDXC” (стр. 79)

## Выбор размера кадра для видео

- 1 Нажмите **OK**, чтобы открыть Live Control, и воспользуйтесь **Δ** **∇**, чтобы выделить размер кадра.



- 2 Воспользуйтесь **◀▶**, чтобы выделить опцию, и нажмите **OK**, чтобы ее выбрать.

Опция	Описание
HD Качество	Запись видео высокой четкости с размером кадра 1280 × 720.
Стандарт Качество	Запись видео стандартной четкости с размером кадра 640 × 480.

## Регулирование мощность вспышки

Мощность вспышки можно отрегулировать, или объекты получаются переэкспонированными, или недоэкспонированными, даже при правильной экспозиции в остальной части кадра.

- 1 Нажмите **[OK]**, чтобы открыть Live Control, и воспользуйтесь **Δ ▽**, чтобы выделить коррекцию вспышки.



- 2 Используйте **◀▶**, чтобы выбрать значение, и нажмите **[OK]**, чтобы его выбрать.

- ! Коррекция вспышки недоступна с электронными вспышками, если выбрана опция РУЧНАЯ в качестве режима управления вспышкой.
- ! Величина коррекции вспышки, выбранная фотокамерой, добавляется к величине, которая используется на данный момент с электронной вспышкой.

## Выбор способа измерения яркости фотокамерой (экспомер)

Выберите способ измерения яркости фотокамерой.

- 1 Нажмите **[OK]**, чтобы открыть Live Control, и воспользуйтесь **Δ ▽**, чтобы выделить экспомер.



- 2 Воспользуйтесь **◀▶**, чтобы выделить опцию, и нажмите **[OK]**, чтобы ее выбрать.

Опция	Описание
ESP	Выбирается для сбалансированной экспозиции по всему кадру.
Центровзвеш.	Экспомер усредняется по всему кадру, с максимальным замером в центральной области кадра.
Точечный	Фотокамера производит экспомер в центре кадра.

- ! Если выбрана [ESP] при съемке против сильного освещения сзади, то центр кадра может стать темным.

## Использование фильтра нейтральной плотности

Используйте встроенный в фотокамеру фильтр нейтральной плотности для уменьшения количества света, попадающего в фотокамеру для использования долгих выдержек и более широких диафрагм.

- 1 Нажмите **(ON)**, чтобы открыть Live Control, и воспользуйтесь **Δ ∇**, чтобы выделить фильтр нейтральной плотности.



- 2 Воспользуйтесь **<|>**, чтобы выделить [ND фильтр вкл.], и нажмите **(ON)**, чтобы выбрать.

## Использование приоритета лица

При включенном приоритете лица фотокамера устанавливает фокус и экспозицию для лица, обозначенного рамкой.

- 1 Нажмите **(ON)**, чтобы открыть Live Control, и воспользуйтесь **Δ ∇**, чтобы выделить приоритет лица.

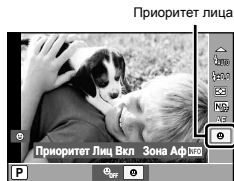

- 2 Воспользуйтесь **<|>**, чтобы выделить [Приоритет Лиц Вкл], и нажмите **(ON)**, чтобы выбрать.

- Для отображения визирной метки АФ нажмите кнопку **INFO**.

- 3 Направьте фотокамеру на объект.

- При обнаружении лица оно будет помечено белой рамкой.

- 4 Нажмите кнопку спуска затвора наполовину для фокусировки.



- Когда фотокамера сфокусируется на лице в белой рамке, рамка станет зеленой.

- 5 Нажмите кнопку затвора до конца, чтобы сделать снимок.

- ! Приоритет лица применяется только для первого снимка в каждой серии, сделанной при серийной съемке.



- ! В зависимости от объекта, фотокамера может неправильно обнаружить лицо.

## Меню для функций съемки

 Установки по умолчанию подсвечены в .

### Сброс функций съемки на установки по умолчанию [Сброс настр. Фото]

 (Меню Камеры) ► Сброс настр. Фото

Подменю 2	Применение
Да	Выполняет сброс следующих функций меню к настройкам по умолчанию. <ul style="list-style-type: none"> <li>• Режим АФ (стр. 36)</li> <li>• Серийная съемка/Таймер автоспуска (стр. 38)</li> <li>• Элементы Live Control (стр. 39 – 44)</li> <li>• Функции меню в  (Меню Камеры)/ (Видеосъемка) (стр. 45 – 51)</li> <li>• Вспышка (стр. 37)</li> <li>• Коррекция экспозиции (стр. 38)</li> </ul>
Нет	Текущие настройки не изменяются.

### Выбор оттенка цвета изображения [Режим Цвета]

 (Меню Камеры) ► Режим Цвета

Подменю 2	Применение
Vivid	Дает яркие цвета.
Natural	Дает естественные цвета.
Muted	Дает блеклые тона.
Portrait	Дает красивые телесные тона.
Монохром	Дает черно-белые снимки.

 Доступ к этому элементу также можно осуществить через Live Control. "Опции обработки" (стр. 39)

## Опции обработки изображения

Выделите опцию в меню съемки и нажмите , чтобы отрегулировать отдельные настройки.

Подменю 3	Подменю 4	Применение
Контраст	—	Регулирует контраст.
Резкость	—	Регулирует резкость.
Градация	Авто/Нормально/Высок. Ключ/Низкий Ключ	Выбирает градацию тонов.
Насыщенность <sup>1</sup>	—	Регулирует яркость цветов.
Ч/Б Фильтр <sup>2</sup>	N:Нейтрал./Ye:Желтый/ Or:Оранжевый/R:Красный/ G:Зеленый	Делает черно-белые снимки. Цвета исходного объекта, соответствующие выбранному фильтру, получаются ярче на черно-белом изображении, а дополнительные цвета получаются темнее.
Тон Снимка <sup>2</sup>	N:Нейтрал./S:Сепия/B:Синий/ P:Пурпурный/G:Зеленый	Выберите оттенок для монохромных изображений.

<sup>1</sup> Без [Монохром].









<sup>2</sup> Только [Монохром].

 Изменение контраста не влияет на настройки, кроме [Нормально].

 Эти настройки нельзя отрегулировать с помощью режима Live Control.

## Регулировка естественной цветовой гаммы [ББ]

 (Меню Камеры)  ББ

Подменю 2	Применение
 WB Авто	Фотокамера автоматически регулирует баланс белого в соответствии со сценой съемки.
 Солнечно	Для съемки вне помещения при чистом небе.
 Тень	Для съемки объектов в тени в солнечный день вне помещения.
 Пасмурно	Для съемки вне помещения при облачном небе.
 Лампа Накал.	Для съемки при освещении лампами накаливания.
 Флуоресцен	Для съемки при освещении флуоресцентными лампами белого света (офисными и т.п.)
 Подводный	Для съемки под водой.
 Быстрый	Выбирается, когда белый или серый объект может использоваться для замера баланса белого, и объект освещен несколькими источниками, или освещен вспышкой неизвестного типа или другим источником света.

 Доступ к этому элементу также можно осуществить через Live Control. "Регулирование естественной цветовой гаммы (Баланс белого)" (стр. 40)

## Коррекция баланса белого

Коррекция баланса белого может использоваться для тонкой настройки запрограммированных опций баланса белого.

- ① Выделите опцию баланса белого и нажмите  $\triangleright$ .
  - ② Воспользуйтесь  $\triangleleft$  для выбора оси, а также воспользуйтесь  $\triangle$   $\nabla$  для выбора значения.
    - **A (янтарный–голубой):**  
Выберите положительные значения для более теплых цветов, отрицательные – для более холодных.
    - **A (зеленый–пурпурный):**  
Выберите положительные значения для более зеленоватых оттенков, отрицательные – для более пурпурных оттенков.
  - ③ Нажмите  $\odot$  после завершения настроек.
-  Коррекцию баланса белого нельзя отрегулировать с помощью режима Live Control.

## Выбор размера изображения ( $\mathbb{M}$ или $\mathbb{S}$ ) и сжатия [ $\mathbb{M}$ $\mathbb{S}$ Настройка]







 (Меню Камеры)  $\blacktriangleright$   $\mathbb{M}$   $\mathbb{S}$  Настройка



Подменю 2	Подменю 3	Применение
Подсчет Пикселей	$\mathbb{M}$ : 3200×2400/2560×1920/1600×1200	Выбирает размер изображения в пикселях.
	$\mathbb{S}$ : 1280×960/1024×768/640×480	
Сжатие	Fine	Выбирается для изображений высокого качества.
	Normal	Выбирается для изображений обычного качества.

-  “Выбор размера фотоснимков” (стр. 41)

## Регулирование настроек вспышки [Настройка вспышки]

 (Меню Камеры) ► Настройка вспышки

Подменю 2	Подменю 3	Применение
 Slow	Откл./Вкл.	Выбирает, использовать длинные выдержки при использовании вспышки или нет.
 Синх.	 Синх. 1  Синх. 2	Управление синхронизацией вспышки. (При выборе [  Синх. 1] вспышка срабатывает непосредственно после открытия затвора. При выборе [  Синх. 2] вспышка срабатывает непосредственно перед закрытием затвора, чтобы движущиеся источники света получились на снимке с потоком света.)
 Режим Ду	Откл./Вкл.	Выбирает, использовать беспроводную вспышку или нет.

 Имейте в виду, что при выборе [Вкл.] для [ Режим Ду], снимки будут делаться только при наличии беспроводной вспышки.

## Выбор шага брекетинга и количества снимков [Настр. брекетинга]

 (Меню Камеры) ► Настр. брекетинга

Подменю 2	Применение	
AE ВКТ <sup>1)</sup>	Откл./3f 0.3EV/3f 0.7EV/ 3f 1.0EV/3f 1.3EV/3f 1.7EV	Изменяет экспозицию в серии из трех снимков. (Фотокамера делает три снимка, пока кнопка спуска затвора нажата полностью, первый снимок делается с замеренным значением экспозиции, второй – со значением ниже замеренного, а третий – со значение выше замеренного на выбранную величину.)
WB ВКТ	A-B (Янтарный–Голубой): Откл./2Шаг 3f /4Шаг 3f/ 6Шаг 3f G-M (Зеленый–Пурпурный): Откл./2Шаг 3f /4Шаг 3f/ 6Шаг 3f	При каждом снимке фотокамера создает три изображения, каждое из которых имеет различный оттенок (баланс белого) в направлении A-B или G-M.

<sup>1)</sup> Экспозиция изменяется посредством изменения выдержки и диафрагмы (режим **P**), выдержки (режим **A**) или диафрагмы (режим **S**).

 Снимки не будут делаться, если на карте памяти недостаточно места для всех снимков в последовательности брекетинга.

 Шаг брекетинга добавляется к значению, выбранному для экспозиции или коррекции баланса белого.



## **Съемка с увеличениями, превышающими оптическое увеличение [Цифровой Зум]**

 (Меню Камеры) ► Цифровой Зум

Подменю 2	Применение
Откл.	Цифровой зум отключен.
Вкл.	Цифровой зум включен.

- ! [Цифровой Зум] недоступен, если выбрана опция [Супермакро] (стр. 36).
- ! В зависимости от значения, выбранного для параметра [Цифровой Зум], изменяется внешний вид полосы трансфокации.  
"Съемка изображений большего размера" (стр. 22)

## **Уменьшение размытости, вызванной сотрясанием фотокамеры во время съемки [Стабилизация]**

 (Меню Камеры) ► Стабилизация

Подменю 2	Применение
Откл.	Стабилизатор изображений отключен. Это рекомендуется при съемке, когда фотокамера неподвижно установлена на штативе или другой устойчивой поверхности.
Вкл.	Стабилизатор изображений включен.

- ! При выборе [Вкл.] для [Стабилизация] фотокамера может издавать шум при нажатии кнопки спуска затвора.
- ! Стабилизация изображения может не давать эффекта при сильном сотрясении фотокамеры.

- ! При слишком большой выдержке, например, при съемке ночью, [Стабилизация] (фотоснимки) может быть не столь эффективной.

## **Съемка с преобразующим объективом [D]**

 (Меню Камеры) ► 

Подменю 2	Применение
Откл.	Выбирается при съемке без преобразующего объектива.
TCON-17	Выбирается при съемке со специальным дополнительным преобразующим объективом.

- ! Когда установлен преобразующий объектив, то свет от встроенной вспышки может вызвать виньетирование, когда тени от преобразующего объектива появляются на изображении.
- ! Когда установлен преобразующий объектив, фотокамере может потребоваться больше времени для фокусировки.
- ! Необходим переходник для преобразующего объектива CLA-12 (продается отдельно) для установки преобразующего объектива на фотокамеру.

## Использование подсветки АФ для фокусировки на слабо освещенных объектах [Подсветка АФ]

 (Меню Камеры) ► Подсветка АФ

Подменю 2	Применение
Откл.	Подсветка АФ не используется.
Вкл.	Когда кнопка спуска затвора нажимается наполовину, включается подсветка АФ, чтобы помочь при фокусировке.

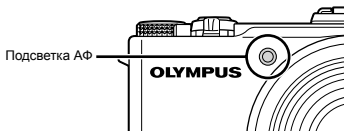

## Просмотр изображения сразу после съемки [Просм.Зап.]

 (Меню Камеры) ► Просм.Зап.

Подменю 2	Применение
Откл.	Записываемое изображение не отображается на дисплее. Это позволяет пользователю подготовиться к снимку следующего кадра, следя за объектом на мониторе после съемки.
Вкл.	Записываемое изображение отображается на дисплее. Это позволяет пользователю быстро проверить только что сделанный снимок.

 Даже при выборе [Вкл.], Вы можете возобновить съемку, пока на дисплее отображается изображение.

## Отображение индикаторов [Инфо Выкл]





 (Меню Камеры) ► Инфо Выкл

Подменю 2	Применение
10 сек	Индикаторы автоматически исчезают с дисплея, если в течение 10 секунд не производится никакой операции.
Hold	Индикаторы постоянно отображаются во время съемки.

 Постоянно отображаемые индикаторы могут вызвать остаточное изображение на дисплее. "Монитор" (стр. 85)

**Опции панорамы [Панорама]**
 (Меню Камеры) ► Панорама

Подменю 1	Применение
Авто	Производится съемка трех кадров, которые складываются фотокамерой. Пользователь лишь делает композицию из снимков так, чтобы совмещались визирные метки и стрелки, а фотокамера автоматически производит спуск затвора.
Ручная	Производится съемка трех кадров, которые складываются фотокамерой. Пользователь делает композицию из снимков, используя направляющую рамку, и производит спуск затвора вручную.
РС	Три сделанных снимка совмещаются в панорамный снимок с помощью компьютерной программы.



-  Информацию об установке программного обеспечения ПК см. в разделе "Зарядка батареи и установка программного обеспечения с прилагаемого компакт-диска" (стр. 14).
-  Размер изображения (стр. 41) фиксируется на 1600×1200 при выборе [Авто] или [Ручная].
-  Фокус, экспозиция (стр. 38), положение зума (стр. 22) и баланс белого (стр. 40) фиксируются при съемке первого кадра.
-  Вспышка (стр. 37) фиксируется на режиме  (Вспыш.Выкл.).



**Съемка панорам**

"Создание панорамных изображений (⏏ Панорама)" (стр. 32)

**Выбор размера кадра видео [Разрешение видео]**
 (Видеосъемка) ► Разрешение видео

Подменю 2	Применение
HD Качество	Видеосъемка высокой четкости с размером кадра 1280 × 720.
Стандарт Качество	Видеосъемка стандартной четкости с размером кадра 640 × 480.

-  "Количество сохраняемых снимков (фотоснимки)/ Длина непрерывной записи (видеозаписи) во внутренней памяти и на картах памяти SD/SDHC/SDXC" (стр. 79)
-  Доступ к этому элементу также можно осуществить через Live Control. "Выбор размера кадра для видео" (стр. 42)

**Запись звука во время видеосъемки [🔊]**
 (Видеосъемка) ► 

Подменю 2	Применение
Откл.	Звук не записывается.
Вкл.	Записывается звук.

# Меню для функций воспроизведения, редактирования и печати

## Автоматическое воспроизведение снимков [Слайдшоу]

(Меню Просм.) ► Слайдшоу

Подменю 2	Подменю 3	Применение
Старт	—	Запуск слайд шоу.
Аудио-Фон	Откл./ Cosmic/ Breeze/ Mellow/ Dreamy/ Urban	Выбирает фоновую музыку.
Слайд	Все/ Фотоснимок/ Видеоролик	Выбирает содержание, которое будет включено в слайд шоу.
Интервал Сл-Дшоу	2–10 секунд	Выбирает интервал, после которого будет показываться следующий слайд.
Интервал Видео	Полн./Short	Выбирает, показывать весь видеоролик, или только его часть.

Во время показа слайдов нажмите , чтобы перейти к следующему кадру, или , чтобы вернуть на кадр назад.

## Обработка фотографий [Редакт. RAW]/[Редакт. JPEG]

(Меню Просм.) ► Редакт. ►

Редакт. RAW/Редакт. JPEG

- Откройте фотографию, которую нужно обработать, и нажмите .
  - Появляется [Редакт. RAW], если это – изображение RAW, или появляется [Редакт. JPEG] если это – изображение JPEG.
- Выделите [Редакт. RAW] или [Редакт. JPEG] и нажмите .

### [Редакт. RAW]

Создайте копию JPEG изображения RAW.

- Копия JPEG обрабатывается с использованием настроек, сохраненных на данный момент в фотокамере. Отрегулируйте настройки фотокамеры, прежде чем выбрать эту опцию.

**[Редакт. JPEG]**

Выберите одну из следующих опций:

Подменю 2	Применение
Осв. Теней	Делает темные объекты, освещенные сзади, ярче.
Убр. Кр.Глаз <sup>1</sup>	Уменьшение эффекта красных глаз на изображениях, сделанных со вспышкой.
⌂ <sup>2</sup>	Кадрирование изображений.
Пропорции <sup>2</sup>	Выбирает пропорции сторон от 4:3 (стандарт) до [3:2], [16:9] или [6:6]. После выбора пропорции сторон нажмите $\Delta$ $\nabla$ $\triangleleft$ $\triangleright$ чтобы выбрать положение области кадрирования.
Ч/Б	Преобразовывает цветные изображения в черно-белые.
Сепия	Преобразовывает изображения в снимки коричневого цвета.
Насыщен.	Регулирует яркость цветов.
 <sup>3</sup>	Преобразовывает изображения в 1280 × 960, 640 × 480, или 320 × 240.
e-Portrait <sup>1</sup>	Делает более мягким и полупрозрачным цвет кожи людей на портретах.



<sup>1</sup> Недоступна для некоторых изображений.

<sup>2</sup> Применяется только для изображений с пропорциями сторон 4:3 (стандарт).

<sup>3</sup> Изображения с пропорцией сторон 4:3 (стандарт) преобразуются в наиболее похожий доступный размер. Размеры, превышающие исходный размер, недоступны.

 [Редакт. JPEG] недоступна, если на карте памяти недостаточно места, или для изображений RAW, изображений, обработанных на компьютере, или изображений, записанных на фотокамере другой марки.

## Обработка эффекта красных глаз на изображениях, сделанных со вспышкой [Убр. Кр.Глаз]

- Выберите изображение, используя  $\triangleleft$   $\triangleright$ , и нажмите  $\odot$ .
  - Обработанная копия сохраняется в отдельном файле.
-  Данная опция может не дать эффекта на некоторых фотографиях.
-  Качество обработанной копии может быть хуже качества оригинала.

## Кадрирование изображений [⌂]

- Выберите изображение, используя  $\triangleleft$   $\triangleright$ , и нажмите  $\odot$ .
- С помощью рычажка зума выберите размер области кадрирования, а с помощью  $\Delta$   $\nabla$   $\triangleleft$   $\triangleright$  - расположение области кадрирования.

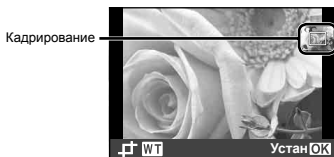

- Нажмите  $\odot$  после выбора области кадрирования.
  - Обработанная копия сохраняется в отдельном файле.

## Регулирование насыщенности [Насыщен.]



- 1 Выберите изображение, используя  $\triangleleft \triangleright$ , и нажмите  $\odot$ .
- 2 Воспользуйтесь  $\triangle \nabla$ , чтобы выбрать степень насыщенности нажмите  $\odot$ . Эффект можно посмотреть на мониторе.
- 3 Воспользуйтесь  $\triangle \nabla$ , чтобы выбрать [Да], и нажмите  $\odot$ .
  - Обработанная копия сохраняется в отдельном файле.

## Изменение размера изображений

Подменю 3	Применение
1280 × 960	Копирование изображения большого размера с размером, подходящим для печати открыток.
640 × 480	Копирование изображения большого размера с размером, подходящим для отправки по электронной почте или загрузки на сайт.
320 × 240	

- 1 Выберите изображение, используя  $\triangleleft \triangleright$ , и нажмите  $\odot$ .
- 2 Воспользуйтесь  $\triangle \nabla$ , чтобы выбрать размер, и нажмите  $\odot$ .
  - Обработанная копия сохраняется в отдельном файле.

## Добавление звука к неподвижным изображениям

 (Меню Просм.)  Редакт. 

Подменю 2	Применение
Нет	Звук не записывается.
 Старт	Можно записать звук продолжительностью до 30 секунд, пока на дисплее отображается фотография, что позволяет добавить комментарий или впечатления о снимке.
Удаление	Удаление звука, записанного к изображению.

### Старт

- 1 Выберите изображение, воспользовавшись  $\triangleleft \triangleright$ .
- 2 Направьте микрофон на источник звука.

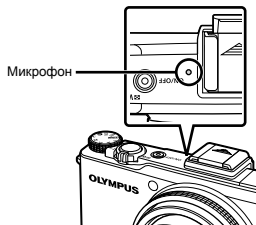

- 3 Воспользуйтесь  $\triangle \nabla$ , чтобы выделить  Старт], и нажмите  $\odot$ .
  - Начинается запись.

### [Удаление]

- 1 Воспользуйтесь  $\triangleleft \triangleright$ , чтобы выбрать изображение, отмеченное значком .
- 2 Воспользуйтесь  $\triangle \nabla$ , чтобы выделить [Удаление], и нажмите  $\odot$ .
  - Звук удаляется.

## Запись установок печати на данные изображения [Настр. Печати]

▶ (Меню Просм.) ▶ Настр. Печати

- ! "Настройки печати (DPOF)" (стр. 68)
- ! Резервирование печати можно устанавливать только для фотоснимков, которые записаны на карту памяти.

## Удаление изображений [Удаление]

▶ (Меню Просм.) ▶ Удаление

Подменю 1	Применение
Удал.Все	Все изображения на внутренней памяти или на карте памяти удаляются.
Выб. Фото	Изображения индивидуально выбираются и удаляются.
Удаление	Удаляет отображаемый снимок.

- ! Изображения во внутренней памяти можно удалить, только если не вставлена карта памяти.
- ! Изображения будут удалены с карты памяти, которая вставлена в фотокамеру на данный момент.
- ! Защищенные изображения удалить невозможно.

## Для индивидуального выбора и удаления изображений [Выб. Фото]

- ① Воспользуйтесь  $\Delta \nabla$ , чтобы выделить [Выб. Фото], и нажмите  $\odot$ .
- ② Используйте  $\Delta \nabla \langle \rangle$ , чтобы открыть изображение, которое нужно удалить, и нажмите кнопку  $\odot$  для добавления к изображению метки  $\checkmark$ .
  - Поверните рычажок зума в положение T, чтобы перейти к полноразмерному просмотру. Поверните рычажок зума в положение W, чтобы вернуться к индексному просмотру.



- ③ Повторяйте шаг ② для выбора изображений, которые нужно стереть, а затем нажмите кнопку **MENU** для стирания выбранных изображений.
- ④ Воспользуйтесь  $\Delta \nabla$ , чтобы выбрать [Да], и нажмите  $\odot$ .
  - Изображения с меткой  $\checkmark$  удаляются.

## Для удаления всех изображений [Удал. Все]



- ① Воспользуйтесь  $\Delta \nabla$ , чтобы выделить [Удал.Все], и нажмите  $\odot$ .
- ② Воспользуйтесь  $\Delta \nabla$ , чтобы выбрать [Да], и нажмите  $\odot$ .

## Защита изображений [5]

 (Меню Просм.) ► 5

---



 Защищенные изображения невозможно удалить с помощью функций [Удаление] (стр. 25, 55), [Выб. Фото] или [Удал.Все] (стр. 55), но все изображения удаляются с помощью функции [Формат.] (стр. 57).

- 1 Используйте <D> для выбора изображения.
- 2 Нажмите .
  - Нажмите  снова, чтобы отменить настройки.
- 3 В случае необходимости повторите шаги 1 и 2 для защиты других изображений и нажмите кнопку **MENU**.

## Поворот изображений [Вращение]

 (Меню Просм.) ► Вращение

---

- 1 Используйте <D> для выбора изображения.
  - 2 Нажмите  снова, чтобы повернуть изображение.
  - 3 В случае необходимости повторите шаги 1 и 2 для выполнения настроек для других изображений и нажмите кнопку **MENU**.
-  Новое положение снимка сохраняется даже после выключения питания.



## Меню для других настроек фотокамеры

### Сохранение пользовательских настроек [Пользов. режим]

☿ (Настройка) ► Пользов. режим

Подменю 2	Применение
Установка	Сохраняет текущие настройки.
Сброс <sup>*1</sup>	Удаляет сохраненные настройки.

\*1 Настройки возвращаются в режим P.

### Полное удаление данных [Формат.]

☿ (Настройка) ► Формат.

- ⚠ Перед выполнением форматирования проверьте, не остались ли на внутренней памяти или на карте памяти важные данные.
- ⚠ Перед использованием, новые карты или карты, которые использовались в других фотокамерах или компьютерах, необходимо отформатировать в этой фотокамере.

Подменю 2	Применение
Да	Полностью удаляет данные изображений на внутренней памяти <sup>*1</sup> или карте памяти (включая защищенные изображения).
Нет	Отмена форматирования.

\*1 Обязательно выньте карту памяти перед форматированием внутренней памяти.

### Копирование изображений с внутренней памяти на карту памяти [Резерв.]

☿ (Настройка) ► Резерв.

Подменю 2	Применение
Да	Выполняет резервное копирование с внутренней памяти на карту памяти.
Нет	Отменяет резервное копирование.

- ⚠ Копирование данных занимает некоторое время. Перед началом резервного копирования проверьте, достаточно ли заряжен аккумулятор.

## Выбор способа подключения к другим устройствам [USB Соединение]

⌘ (Настройка) ▶ USB Соединение

Подменю 2	Применение
Авто	Опции USB отображаются на дисплее, когда фотокамера подключается к другому устройству.
Хранение	Фотокамера представляет собой внешний накопитель.
MTP	Выберите при передаче снимков в компьютер, работающий под управлением Windows Vista или Windows 7 без использования поставляемого в комплекте программного обеспечения.
Печать	Выберите для подключения к принтеру, совместимому с PictBridge.

## Требования к системе

Windows	Windows XP (Service Pack 1 или более новая версия)/ Windows Vista/ Windows 7
Macintosh	Mac OS X v10.3 или более поздняя

⚠ Даже если компьютер имеет порты USB, правильное функционирование не гарантируется, если:

- Порты USB не являются встроенными, а были добавлены с помощью расширительной платы или карты
- Оперативная система не заводской установки, или компьютер домашней сборки

## Включение фотокамеры с помощью кнопки Вкл

⌘ (Настройка) ▶  Вкл

Подменю 2	Применение
Да	С помощью кнопки  фотокамера включается в режиме просмотра.
Нет	Фотокамера не включена. Для включения фотокамеры нажмите кнопку ON/OFF.

## Выбор звуковых сигналов фотокамеры и громкость [Настр. Звук]

⌘ (Настройка) ▶ Настр. Звук

Подменю 2	Подменю 3	Применение
Тип Звук	1/2/3	Выбирает звук, издаваемый элементами управления фотокамерой (кроме кнопки спуска затвора).
 Громкость	Выкл. (Нет звука) или 5 уровней громкости	Регулирует громкость воспроизведения изображения.
Громкость	Выкл. (Нет звука) или 5 уровней громкости	Выбирает громкость звука, издаваемого элементами управления фотокамеры (кроме кнопки спуска затвора).

## Сброс нумерации файлов [Имя Файла]

☚ (Настройка) ▶ Имя Файла

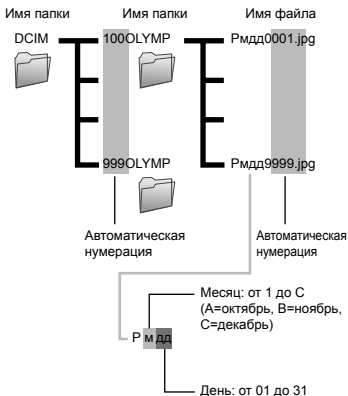

Подменю 2	Применение
Сброс	Нумерация файлов сбрасывается, когда вставляется новая карта памяти <sup>11</sup> (выберите при упорядочении изображений по картам).
Авто	Когда вставляется новая карта памяти, нумерация файлов и папок продолжается с предыдущей карты памяти (выберите при упорядочении изображений по файлам и папкам).

<sup>11</sup> Нумерация папок сбрасывается на 100, нумерация файлов сбрасывается на 0001.

## Регулировка ПЗС и функции обработки изображений [Pixel Mapping]

☚ (Настройка) ▶ Pixel Mapping

- ⚠ Эта функция уже настроена при поставке с завода-изготовителя, и поэтому нет необходимости в ее регулировке непосредственно после приобретения. Рекомендуемая периодичность примерно раз в год.
- ⚠ Для достижения наилучших результатов перед выполнением преобразования пикселей подождите, по крайней мере, одну минуту после съемки или просмотра изображений. Если во время преобразования пикселей фотокамера выключается, обязательно выполните его снова.

### Для настройки ПЗС и функции обработки изображения

Нажмите при отображении опции [Старт] (Подменю 2).

- Фотокамера одновременно выполняет проверку и регулировку светочувствительной матрицы ПЗС и функции обработки изображений.

### Регулировка яркости монитора

☚ (Настройка) ▶

### Регулирование яркости монитора

- ① Воспользуйтесь , чтобы отрегулировать (результат можно посмотреть на мониторе), а затем нажмите .



## Просмотр изображений на телевизоре [Тв Выход]

☛ (Настройка) ▶ Тв Выход

- ⚠ В различных странах и регионах используются разные стандарты видеосигналов. Перед подключением фотокамеры выберите стандарт видеосигнала, соответствующий используемому телевизору.

Подменю 2	Подменю 3	Применение
Видеовыход	NTSC	Выберите при подключении фотокамеры к телевизору в странах и регионах, в которых используется NTSC (например, Северная Америка, Тайвань, Корея и Япония).
	PAL	Выберите при подключении фотокамеры к телевизору в странах и регионах, в которых используется PAL (например, Европа и Китай).
HDMI Выход	480p/576p / 720p / 1080i	Выбирает формат выхода HDMI.
HDMI Упр.	Откл.	Операции просмотра выполняются с помощью элементов управления фотокамеры.
	Вкл.	Операции просмотра выполняются с помощью пульта дистанционного управления телевизора.

- ⚠ Настройки по умолчанию фотокамеры различаются в зависимости от страны или региона продажи.

## Просмотр изображений на телевизоре

### Использование аудио-видео кабеля

- 1 Установите формат видеосигнала фотокамеры в соответствии ([NTSC]/[PAL]) с тем, который используется телевизором.
- 2 Подключите фотокамеру к телевизору.

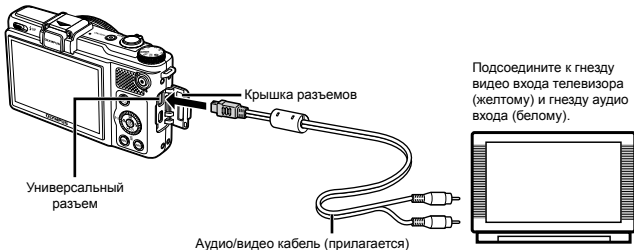

### Использование кабеля HDMI

- 1 Установите формат цифрового сигнала фотокамеры в соответствии ([480p/576p]/[720p]/[1080i]) с тем, который используется телевизором.
- 2 Подключите фотокамеру к телевизору.
  - ! Опция [1080i] дает приоритет выводу HDMI 1080i. Если телевизор не настроен на вход 1080i, то фотокамера сначала изменит формат на 720p, а если этот формат не поддерживается, то на 480p, и затем на 576p. Относительно подробностей об изменении настроек входа HDMI телевизора обращайтесь к руководству по эксплуатации телевизора.
  - ! Не подсоединяйте кабель HDMI, когда фотокамера подключена к компьютеру или другому устройству с помощью кабеля USB.

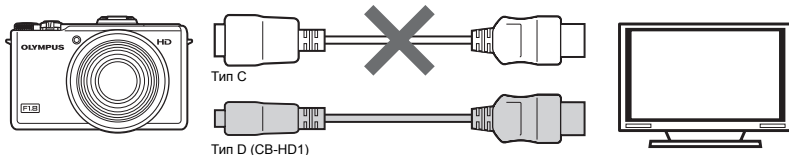
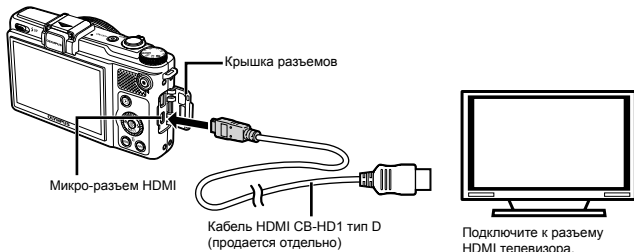

- 3 Включите телевизор и выберите вход HDMI, к которому подключена фотокамера.
- ! Смотрите руководство по эксплуатации телевизора для получения более подробной информации.
- 4 Включите телевизор и воспользуйтесь <Left><Right> для просмотра изображений.
- ! Используйте кабель HDMI, который соответствует микро-разъему HDMI фотокамеры и разъему HDMI телевизора.
- ! Когда фотокамера и телевизор соединены одновременно аудио-видео кабелем и кабелем HDMI, приоритет будет отдаваться соединению по кабелю HDMI.

- Изображения и другая информация может обрезать для отображения на экране телевизора.

## Использование пульта дистанционного управления

- Выберите [Вкл.] для [HDMI Упр.] и выключите фотокамеру.
- Подключите фотокамеру к телевизору с помощью кабеля HDMI. "Использование кабеля HDMI" (стр. 61)
- Сначала включите телевизор, затем включите фотокамеру.
  - Следуйте инструкциям на экране телевизора по работе с фотокамерой.
- На некоторых телевизорах операции не могут выполняться с помощью пульта дистанционного управления телевизора, даже если на экране отображаются инструкции.
- Если операции нельзя выполнить с помощью пульта дистанционного управления, поставьте [HDMI Упр.] в положение [Откл.] и воспользуйтесь элементами управления на фотокамере.

## Уменьшения расхода заряда батареи между снимками [Автооткл.]

(Настройка) ► Автооткл.

Подменю 2	Применение
20сек/1min/ 3min/5min	Монитор выключается автоматически с целью экономии заряда батареи, если не выполняются никакие операции (режим ожидания). Выберите время, после которого фотокамера входит в режим ожидания.

- Если в течение 12 минут не выполняется никакая операции, после того, как фотокамера вошла в режим ожидания, то фотокамера автоматически выключится.

## Отмена режима ожидания

Нажмите кнопку спуска затвора, или кнопку со стрелкой, или поверните диск выбора режимов.

## Изменение языка дисплея [ ]

(Настройка) ► [ ]

Подменю 2	Применение
Языки	Выбирается язык для меню и сообщений об ошибках, отображаемых на мониторе.

- Используйте  $\Delta$   $\nabla$   $\triangleleft$   $\triangleright$  для выбора Вашего языка и нажмите кнопку [OK].

## Установка даты и времени [ ]

(Настройка) ► [ ]

- "Дата, время, часовой пояс и язык" (стр. 18)

## Для выбора порядка отображения даты

- Нажмите  $\triangleright$  после установки минут и используйте  $\Delta$   $\nabla$  для выбора порядка отображения даты.

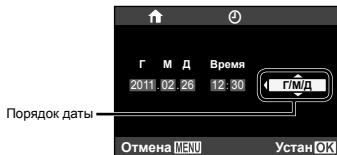

- Нажмите [OK] после завершения настроек.

## Переключение между домашним часовым поясом и часовым поясом пункта назначения [Мировое Время]

⚙ (Настройка) ▶ Мировое Время

- ! Вы не сможете выбрать часовой пояс с помощью опции [Мировое Время], если часы фотокамеры предварительно не были настроены с помощью [⊙].

Подменю 2	Подменю 3	Применение
Дом/Другое	🏠	Время в домашнем часовом поясе (часовой пояс выбирается для 🏠 в подменю 2).
	➔	Время в часовом поясе пункта назначения (часовой пояс выбирается для ➔ в подменю 2).
🏠 <sup>*1</sup>	—	Выберите домашний часовой пояс (🏠).
➔ <sup>*1,2</sup>	—	Выберите часовой пояс пункта назначения (➔).

<sup>\*1</sup> В местах, где действует переход на летнее время, используйте Δ ▽, чтобы включить опцию ([Лето]).

<sup>\*2</sup> Когда Вы выбираете часовой пояс, фотокамера автоматически вычисляет разницу во времени между выбранным поясом и домашним часовым поясом (🏠) и отображает время в часовом поясе пункта назначения (➔).

## Прямая печать (PictBridge<sup>TM</sup>)

С помощью подсоединения фотокамеры к PictBridge-совместимому принтеру Вы можете непосредственно печатать изображения без использования компьютера. Чтобы узнать, поддерживает ли Ваш принтер стандарт PictBridge, обратитесь к руководству по эксплуатации принтера.

<sup>1</sup> PictBridge – это стандарт, предназначенный для соединения цифровых фотокамер и принтеров различных производителей для прямой печати фотоснимков.

⚠ Режимы печати, размеры бумаги и другие параметры, которые можно устанавливать в фотокамере, различаются в зависимости от используемого принтера. За более подробной информацией обращайтесь к руководству по эксплуатации принтера.

⚠ Относительно подробностей о доступных типах бумаги, загрузке бумаги и установке картриджей с чернилами обращайтесь к руководству по эксплуатации принтера.

## Печать изображений со стандартными установками принтера [Удоб Печат]

⚠ В меню настроек выберите для опции [USB Соединение] (стр. 58) значение [Печать].

**1** Отобразите на мониторе снимок, который нужно напечатать.

⚠ “Просмотр изображений” (стр. 23)

**2** Включите принтер, а затем соедините принтер и фотокамеру.

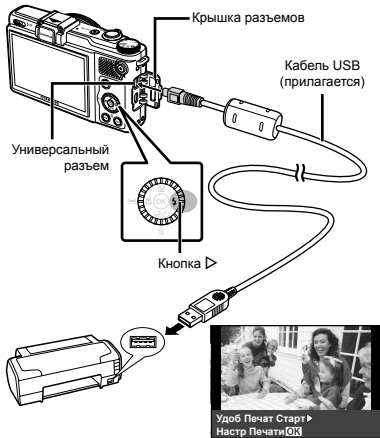

**3** Нажмите >, чтобы начать печать.

**4** Чтобы напечатать другое изображение, используйте <> для выбора изображения и нажмите **OK**.







## Для окончания печати

После отображения на экране выбранного изображения отсоедините кабель USB от фотокамеры и принтера.







## Изменение установок принтера для печати [Настр Печати]

- 1 Выполните действия пунктов 1 и 2 в разделе [Удоб Печат] (стр. 64) и нажмите .
- 2 Воспользуйтесь   чтобы выделить режим печати, и нажмите .



Подменю 2	Применение
Печать	Печатает изображение, выбранное в пункте 5.
Печат. Все	Печатает все изображения, хранящиеся на внутренней памяти или карте памяти.
Мультипеч.	Печатает одно изображение в формате множественной компоновки.
Индекс Все	Выполняет индексную печать всех изображений, сохраненных на внутренней памяти или карте памяти.
Порядок Печати <sup>1</sup>	Печатает изображения на основании данных настроек печати на карте памяти.

<sup>1</sup> Опция [Порядок Печати] доступна только тогда, когда выполнены настройки печати. "Настройки печати (DPOF)" (стр. 68)

- 3 Воспользуйтесь  , чтобы выделить [Размер] (Подменю 3) и нажмите .
-  Если экран [Печ.Бумага] не отображается, опции [Размер], [Без Границ] и [Пиксел/Лист] печатаются при стандартных установках принтера.

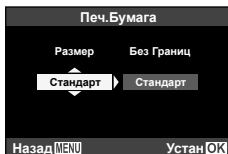

**4** Воспользуйтесь  $\Delta$   $\nabla$ , чтобы выделить [Без Границ] или [Пиксел/Лист] и нажмите  $\odot$ .

Подменю 4	Применение
Откл/Вкл <sup>1)</sup>	Изображение печатается с окружающими его полями ([Откл]). Изображение печатается так, что оно заполняет весь лист ([Вкл]).
(Количество изображений на лист различается в зависимости от принтера.)	Количество изображений на лист ([Пиксел/Лист]) можно выбирать, только когда в пункте 2 выбрана опция [Мультитеч].

<sup>1)</sup> Доступные установки для опции [Без Границ] различаются в зависимости от принтера.

❗ Если в пунктах 3 и 4 выбрана опция [Стандарт], изображение печатается со стандартными настройками принтера.

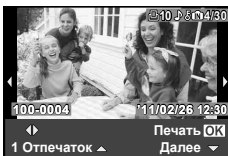

**5** Используйте  $\triangleleft$   $\triangleright$  для выбора изображения.

**6** Нажмите  $\Delta$ , чтобы выполнить резервирование печати текущего изображения. Нажмите  $\nabla$ , чтобы выбрать детальнее настройки принтера для текущего изображения.

**Для выполнения подробных установок принтера**

① Воспользуйтесь  $\Delta$   $\nabla$   $\triangleleft$   $\triangleright$  для выбора настройки и нажмите  $\odot$ .



Подменю 5	Подменю 6	Применение
$\odot$ x	От 0 до 10	Выбирается количество экземпляров.
Дата	С/Без	При выборе опции [С] изображения печатаются с датой. При выборе опции [Без] изображения печатаются без даты.
Файл	С/Без	При выборе опции [С] на изображении печатается имя файла. При выборе опции [Без] на изображении не печатается имя файла.
$\nabla$	(Перейдите к экрану установки.)	Выбирается часть изображения для печати.

## Для кадрирования изображения [⏏]

- 1 Воспользуйтесь рычажком зума для выбора размера обрезаемого кадра, воспользуйтесь  $\Delta \nabla \triangleleft \triangleright$  для перемещения кадра, а затем нажмите  $\odot$ .



- 2 Воспользуйтесь  $\Delta \nabla$ , чтобы выделить [Применить], и нажмите  $\odot$ .

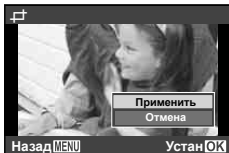

- 7 При необходимости повторите шаги 5 и 6, чтобы выбрать изображение для печати, выберите подробные установки и задайте [1 Отпечаток].

- 8 Нажмите  $\odot$ .



- 9 Воспользуйтесь  $\Delta \nabla$ , чтобы выделить [Печать], и нажмите  $\odot$ .

- Начинается печать.
- Когда в режиме [Печат. Все] выбрана опция [Опции], отображается экран [Инф.Печати].
- Когда печать завершается, отображается экран [Выб.Реж.Печ.].

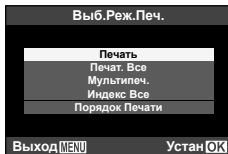

## Для отмены печати

- 1 Когда появится сообщение [Не Вынимайте USB Кабель], нажмите кнопку **MENU**, воспользуйтесь  $\Delta \nabla$  для выбора [Отмена] и затем нажмите  $\odot$ .

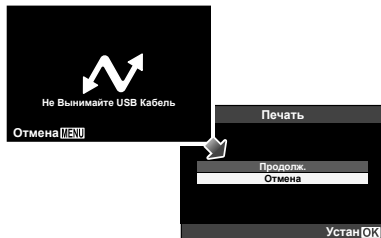

- 10 Нажмите кнопку **MENU**.

- 11 Когда на экране отображается сообщение [Вын. Кабель USB], отсоедините кабель USB от фотокамеры и принтера.

## Настройки печати (DPOF<sup>1</sup>)

При настройках печати количество отпечатков и варианты впечатывания даты сохраняются на изображении на карте памяти. Это позволяет легко выполнять печать на принтере или в фотолаборатории, поддерживающих стандарт DPOF, с помощью только настроек печати на карте памяти без использования компьютера или фотокамеры.

<sup>1</sup> DPOF представляет собой стандарт для хранения автоматической информации о печати с цифровых фотокамер.

- ❗ Настройки печати можно устанавливать только для изображений, хранящихся на карте памяти. Перед выполнением настроек печати вставьте карту памяти, на которой хранятся изображения.
- ❗ Настройки DPOF, выполненные с помощью другого DPOF-устройства, невозможно изменить с помощью этой фотокамеры. Выполните изменения с помощью оригинального устройства. Выполнение новых настроек DPOF с помощью этой фотокамеры приведет к удалению настроек, выполненных на другом устройстве.
- ❗ Настройки печати DPOF можно выполнить максимум для 999 снимков на одной карте памяти.

## Настройки печати одного кадра [L]

- 1 Откройте меню настроек.  
❗ "Использование меню" (стр. 6)
- 2 В меню [▶ (просмотр)] выделите [Настр. Печати], а затем нажмите [OK].

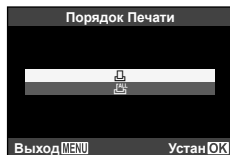

- 3 Воспользуйтесь [Δ] [∇], чтобы выделить [L], и нажмите [OK].

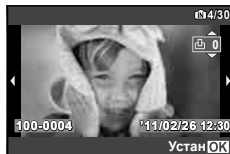

- 4** Используйте  $\triangleleft \triangleright$  для выбора изображения, на которое будет нанесена настройка печати. Используйте  $\triangle \nabla$  для выбора количества. Нажмите  $\odot$ .



- 5** Воспользуйтесь  $\triangle \nabla$ , чтобы выделить опцию  $\odot$  (впечатывание даты), и нажмите  $\odot$ .

Подменю 2	Применение
Нет	Печатается только изображение.
Дата	Печатается изображение с датой съемки.
Время	Печатается изображение с временем съемки.

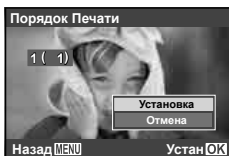

- 6** Воспользуйтесь  $\triangle \nabla$ , чтобы выделить [Установка], и нажмите  $\odot$ .

## **Настройка печати по одному экземпляру всех изображений на карте памяти $\left[ \frac{ALL}{\square} \right]$**

- 1** Выполните действия пунктов 1 и 2 в разделе  $\left[ \square \right]$  (стр. 68).
- 2** Воспользуйтесь  $\triangle \nabla$ , чтобы выделить  $\left[ \frac{ALL}{\square} \right]$ , и нажмите  $\odot$ .
- 3** Выполните шаги 5 и 6 в  $\left[ \square \right]$ .

## **Удаление всех данных настройки печати**

- 1** Выполните действия пунктов 1 и 2 в разделе  $\left[ \square \right]$  (стр. 68).
- 2** Воспользуйтесь  $\triangle \nabla$ , чтобы выделить  $\left[ \square \right]$  или  $\left[ \frac{ALL}{\square} \right]$ , и нажмите  $\odot$ .

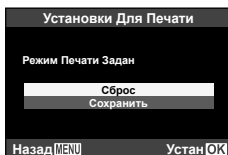

- 3** Воспользуйтесь  $\triangle \nabla$ , чтобы выделить [Сброс], и нажмите  $\odot$ .

## **Удаление данных настройки печати для выбранных изображений**

---

- 1** Выполните действия пунктов 1 и 2 в разделе [ ] (стр. 68).

---

- 2** Воспользуйтесь  $\Delta \nabla$ , чтобы выделить [ ], и нажмите  $\odot$ .

---

- 3** Воспользуйтесь  $\Delta \nabla$ , чтобы выделить [Сохранить], и нажмите  $\odot$ .

---

- 4** Используйте  $\langle \triangleright$  для выбора изображения с настройкой печати, которую Вы хотите отменить. Используйте  $\Delta \nabla$  для установки количества отпечатков на "0".

---

- 5** В случае необходимости повторите пункт 4, а затем после завершения действий нажмите  $\odot$ .

---

- 6** Воспользуйтесь  $\Delta \nabla$ , чтобы выделить опцию [ ] (впечатывание даты), и нажмите  $\odot$ .
  - Настройки применяются к оставшимся изображениям с данными настройки печати.

---

- 7** Воспользуйтесь  $\Delta \nabla$ , чтобы выделить [Установка], и нажмите  $\odot$ .



## Советы по использованию

Если фотокамера не работает надлежащим образом, или если на экране отображается сообщение об ошибке, и Вы не знаете, что делать, для решения проблем(ы) обратитесь к приведенной ниже информации.

### ***Поиск и устранение неисправностей***

#### ***Батарейки***

“Фотокамера не работает, даже когда вставлены батарейки”.

- Вставляйте перезаряжаемые аккумуляторы в правильном направлении.  
“Установка батареи и карты памяти SD/SDHC/SDXC (приобретается отдельно)” (стр. 13),  
“Зарядка батареи и установка программного обеспечения с прилагаемого компакт-диска” (стр. 14), “Зарядка батареи с помощью входящего в комплект сетевого адаптера USB” (стр. 17)
- Эффективность работы аккумулятора могла временно снизиться из-за низкой температуры. Извлеките аккумулятор из фотокамеры и согреть его, ненадолго положив в карман.

#### ***Карта памяти/Встроенная память***

“Отображается сообщение об ошибке”.

“Сообщение об ошибке” (стр. 72)



#### ***Кнопка спуска затвора***

“При нажатии кнопки затвора съемка не выполняется”.

- Отмените спящий режим.  
Если при включенной фотокамере в течение установленного времени не выполняется никакой операции, то фотокамера войдет в режим ожидания, и монитор выключится автоматически. Когда фотокамера находится в режиме ожидания, нажатие кнопки спуска затвора не дает результат; чтобы

восстановить нормальную работу фотокамеры, воспользуйтесь рычажком зума или другими элементами управления фотокамерой.

Если в течение установленного времени не выполняется никакой операции, после того, как фотокамера вошла в режим ожидания, то фотокамера автоматически выключится. Нажмите кнопку **ON/OFF** для включения фотокамеры.

- Нажмите кнопку , чтобы переключиться в режим съемки.
- Перед выполнением съемки подождите, пока не перестанет мигать индикация  (зарядка вспышки).

#### ***Монитор***

“Трудно увидеть”.

- Возможно образовалась конденсация<sup>1</sup>.  
Выключите питание и подождите, пока корпус фотокамеры не адаптируется к окружающей температуре и не высохнет перед тем, как выполнять съемку.  
<sup>1</sup> Если быстро перенести фотокамеру из холодного места в теплую влажную комнату, может образоваться капля росы.

“На экране появляются вертикальные линии”.

- Такое явление может происходить, когда фотокамера направлена на очень яркий объект в ясную погоду и т.п. Однако, линии не появляются на конечном изображении.

“На изображении захвачен свет”.

- Съемка со вспышкой в темных местах приводит к тому, на изображении появляется множество частичек пыли в воздухе, отраженных от вспышки.

## Функция даты и времени

“Настройки даты и времени возвращаются к настройкам по умолчанию”.

- Если аккумулятор извлечен и больше не установлен в фотокамеру в течение примерно одного дня<sup>2</sup>, установки даты и времени возвращаются к установке по умолчанию, и их необходимо переустановить.  
<sup>2</sup> Время, по истечении которого настройки даты и времени возвращаются к установкам по умолчанию, различается в зависимости от того, как долго был установлен аккумулятор.
- “Дата, время, часовой пояс и язык” (стр. 18)



## Разное







“Фотокамера издает шум при фотосъемке”.

- Фотокамера может включать механизмы объектива и издавать шум, даже когда не выполняется никаких операций. Это происходит из-за того, что в режиме готовности к съемке фотокамера автоматически выполняет фокусировку.

## Сообщение об ошибке

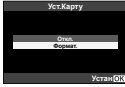
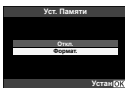
- ❗ Когда на мониторе отображается одно из приведенных ниже сообщений, выполните действия по устранению проблемы.

Сообщение об ошибке	Меры по устранению
 Ошиб.Карты	<b>Проблема с картой памяти</b> Вставьте новую карту памяти.
 Защита От Зап.	<b>Проблема с картой памяти</b> Переключатель защиты от записи на карте установлен в положение “LOCK” (блокировка). Снимите блокировку.

Сообщение об ошибке	Меры по устранению
 Память Полн.	<b>Проблема с внутренней памятью</b> <ul style="list-style-type: none"><li>• Вставьте карту памяти.</li><li>• Удалите ненужные изображения.<sup>1</sup></li></ul>
 Карта Пол .	<b>Проблема с картой памяти</b> <ul style="list-style-type: none"><li>• Замените карту памяти.</li><li>• Удалите ненужные изображения.<sup>1</sup></li></ul>
 Уст.Карты	<b>Проблема с картой памяти</b> Воспользуйтесь $\Delta$ $\nabla$ для выбора [Формат.] и нажмите $\odot$ . Затем воспользуйтесь $\Delta$ $\nabla$ для выбора [Да] и нажмите $\odot$ . <sup>2</sup>
 Уст. Памяти	<b>Проблема с внутренней памятью</b> Воспользуйтесь $\Delta$ $\nabla$ для выбора [Формат.] и нажмите $\odot$ . Затем воспользуйтесь $\Delta$ $\nabla$ для выбора [Да] и нажмите $\odot$ . <sup>2</sup>
 Нет Изобр .	<b>Проблема с внутренней памятью/картой памяти</b> Перед просмотром изображений сначала снимите их.
 Ошибка Снимка	<b>Проблема с выбранным изображением</b> Для просмотра изображения на компьютере используйте программу ретуширования фотоснимков и т.п. Если изображение все еще невозможно просмотреть, поврежден файл изображения.
 Редакт Невозможно	<b>Проблема с выбранным изображением</b> Для редактирования изображения на компьютере используйте программу ретуширования фотоснимков и т.п.
 Бат. Разряжена	<b>Проблема с батарейками</b> Зарядите аккумулятор.



Сообщение об ошибке	Меры по устранению
 <b>Нет Подсоед.</b>	<b>Проблема с подсоединением</b> Правильно соедините фотокамеру и компьютер или принтер.
 <b>Нет Бумаги</b>	<b>Проблема с принтером</b> Загрузите в принтер бумагу.
 <b>Нет Краски</b>	<b>Проблема с принтером</b> Замените чернила в принтере.
 <b>Замятие</b>	<b>Проблема с принтером</b> Извлеките застрявшую бумагу.
<b>Установки Изм.<sup>3</sup></b>	<b>Проблема с принтером</b> Возврат к состоянию, при котором можно использовать принтер.
 <b>Ошиб. Печати</b>	<b>Проблема с принтером</b> Выключите фотокамеру и принтер, проверьте принтер на наличие проблем, а затем снова включите питание.
 <b>Невозм. Печать<sup>4</sup></b>	<b>Проблема с выбранным изображением</b> Для печати используйте компьютер.

<sup>1</sup> Перед удалением важных изображений, загрузите их на компьютер.

<sup>2</sup> Все данные будут удалены.

<sup>3</sup> Отображается, например, когда удален лоток для бумаги принтера. Не выполняйте операции на принтере во время выполнения установок печати на фотокамере.

<sup>4</sup> Возможно печать изображений, снятых другими фотокамерами, будет невозможна с помощью этой фотокамеры.

## Советы по выполнению съемки

Если Вы не уверены в том, как выполнить съемку изображений так, как Вы себе представляете, обратитесь к приведенной ниже информации.

### Фокусировка



#### “Фокусировка на объекте”

- **Съемка объекта, не находящегося в центре экрана**

После фокусировки на предмете, находящемся на таком же расстоянии, как и объект съемки, скомпонуйте снимок и выполните съемку.

Нажатие кнопки затвора наполовину (стр. 21)

- **Использование приоритета лица (стр. 44)**
- **Фотосъемка в режиме [Следящий Аф] (стр. 36)**

Камера автоматически отслеживает объект и непрерывно фокусируется на нем.

- **Выбор положения точки фокусировки**  
“Выбор визирной метки фокуса” (стр. 37)
- **Фотосъемка объектов, на которые трудно выполнить автоматическую фокусировку**  
В следующих случаях после фокусировки на предмете (с помощью нажатия кнопки затвора наполовину вниз) с высокой контрастностью на таком же расстоянии, как и объект съемки, скомпонуйте снимок и выполните съемку.

Объекты с низкой контрастностью

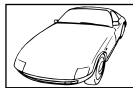

При появлении в центре экрана слишком ярких объектов



Объект без вертикальных линий<sup>1</sup>

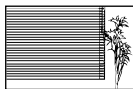

<sup>1</sup> Также эффективно скомпоновать снимок, удерживая фотокамеру вертикально для фокусировки, а затем вернуть ее в горизонтальное положение для выполнения съемки.

При наличии объектов на разных расстояниях



Быстро движущийся объект

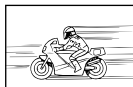

Объект находится не в центре кадра





## Дрожание фотокамеры



“Фотосъемка без сотрясения фотокамеры”

- **Съемка с использованием [Стабилизация] (стр. 49)**

- **Использование опции  (Спорт) в режиме SCN (стр. 31)**

В режиме  (Спорт) используется высокая скорость затвора и можно уменьшать размытость, обусловленную движущимся объектом.

- **Фотосъемка при высокой чувствительности ISO**

Если выбрана высокая чувствительность ISO, возможно выполнение фотосъемки с высокой скоростью затвора даже в местах, в которых невозможно использовать вспышку.

“Выбор чувствительности ISO” (стр. 39)

## Экспозиция (яркость)



“Фотосъемка с правильной яркостью”

- **Фотосъемка с использованием вспышки [Заполняющая] (стр. 37)**

Объект на фоне становится ярче.

- **Фотосъемка с использованием компенсации экспозиции (стр. 38)**

Отрегулируйте яркость изображения на экране при фотосъемке. Обычно при съемке светлых предметов (например, снега) получаются изображения, яркость которых ниже действительной яркости объекта. Используйте компенсацию экспозиции в положительном направлении (+), чтобы придать естественную яркость светлым оттенкам. И наоборот, при съемке темных предметов, уместно задать коррекцию в отрицательном направлении (-).

“Съемка изображений с естественными цветовыми оттенками”

- **Фотосъемка с выбором баланса белого (стр. 40, 46)**

В большинстве случаев наилучшие результаты можно получить с установкой [WB Авто], но для некоторых объектов лучше попробовать поэкспериментировать с другими установками. (Это особенно справедливо в случае наличия теней от солнца под ясным небом, смешивающихся с естественными и искусственными источниками освещения и т.п.)

## Качество изображения



“Съемка более резких изображений”

- **Фотосъемка с использованием оптического увеличения**

Избегайте использования цифрового увеличения (стр. 22, 49) для фотосъемки.

- **Фотосъемка при низкой чувствительности ISO**

Если изображение снято при высокой чувствительности ISO, могут появиться помехи (небольшие окрашенные пятна и неравномерность цветов, которых нет на оригинальном изображении), и изображение может выглядеть зернистым. Полученное изображение также тем более зернистое, чем выше чувствительность ISO.

“Выбор чувствительности ISO” (стр. 39)



“Увеличение срока службы батареек”

- Избегайте выполнения следующих операций, когда Вы не выполняете действительную съемку, поскольку они приводят к разряжению аккумулятора
  - Повторное нажатие кнопки затвора наполовину вниз
  - Повторное использование увеличения
- **Выбор времени, после которого фотокамера входит в режим ожидания [Автооткл.] (стр. 62)**

## Советы по воспроизведению/редактированию

### Воспроизведение



“Воспроизведение изображений на внутренней памяти и карте памяти.”

- **При просмотре снимков из внутренней памяти выньте карту**  
“Извлечение карты памяти SD/SDHC/SDXC” (стр. 14)

# Приложение

## Уход за фотокамерой

### Внешняя поверхность

- Осторожно протирайте мягкой тканью. Если фотокамера сильно загрязнена, смочите ткань в слабом мыльном растворе, а затем тщательно выжмите. Протрите фотокамеру влажной тканью, а затем вытрите ее сухой тканью. Если Вы пользовались фотокамерой на пляже, протрите ее тканью, смоченной в чистой воде и тщательно отжатой.

### Монитор

- Осторожно протирайте мягкой тканью.

### Объектив

- Для удаления пыли обдуйте объектив с помощью имеющейся в продаже воздушной подушки, а затем осторожно протрите очистителем для объектива.

### Аккумулятор/Сетевой USB-адаптер

- Протирайте осторожно мягкой, сухой салфеткой.

⚠ Не используйте сильные растворители, например, бензин или спирт, а также химически обработанную ткань.

⚠ Если объектив оставить загрязненным, на нем может образоваться плесень.

## Хранение

- Перед продолжительным хранением фотокамеры извлеките из нее аккумуляторную батарею и карту памяти, отключите сетевой USB-адаптер и поместите ее в прохладное сухое место с хорошей вентиляцией.
- Периодически устанавливайте в фотокамеру батарейки и проверяйте ее функционирование.
- ⚠ Не оставляйте фотокамеру в местах, в которых имеются химические вещества, поскольку это может привести к коррозии.

## Аккумуляторная батарея и сетевой USB-адаптер

- В этой фотокамере используется один ионно-литиевый аккумулятор Olympus (LI-50B). Аккумуляторы других типов использовать нельзя.
- ⚠ Предупреждение:  
Опасность взрыва, если аккумулятор заменить аккумулятором неправильного типа. Утилизируйте использованные аккумуляторы в соответствии с инструкциями. (стр. 84)
- Фотокамера расходует питание в зависимости от режима ее эксплуатации.
- В нижеуказанных режимах электроэнергия расходуется непрерывно, и аккумулятор быстро разряжается.
- Непрерывно используется трансформатор.
- В режиме съемки кнопка затвора продолжает нажиматься наполовину, что включает автоматическую фокусировку.
- Просмотр снимков на мониторе в течение продолжительного времени.
- Фотокамера подключена к компьютеру или к принтеру.
- При использовании разряженного аккумулятора фотокамера может выключиться без отображения индикатора предупреждения о недостаточной зарядности аккумулятора.
- При покупке фотокамеры аккумулятор заряжен не полностью. Для зарядки аккумулятора перед применением фотокамеры используйте прилагаемый сетевой USB-адаптер F-2AC (далее сетевой USB-адаптер).
- Зарядка с помощью прилагаемого сетевого USB-адаптера обычно занимает 3 часа (в зависимости от условий применения).
- Входящий в комплект сетевой адаптер USB предназначен только для зарядки аккумуляторной батареи и воспроизведения. Не производите съемку, когда к фотокамере подключен сетевой адаптер USB.

- Прилагаемый сетевой USB-адаптер предназначен только для использования с этой фотокамерой. Зарядка аккумуляторов в других фотокамерах с помощью этого сетевого USB-адаптера невозможна. Не используйте его с другими устройствами.
- Сетевой USB-адаптер со встроенной вилкой: прилагаемый сетевой USB-адаптер должен быть правильно сориентирован в вертикальном положении или размещаться на полу.

## **Подключение фотокамеры к компьютеру**

Аккумуляторная батарея фотокамеры может заряжаться, когда фотокамера подключена к компьютеру.

## **Использование дополнительного адаптера переменного тока USB**

Рекомендуется использовать адаптер переменного тока USB F-3AC (продается отдельно), если фотокамера будет использоваться в течение длительного времени.

Имейте в виду, что прилагаемый к адаптеру переменного тока USB кабель предназначен только для данного адаптера переменного тока USB. Не используйте его с другими устройствами.

## **Использование USB-AC адаптера за границей**

- USB-AC адаптер можно подключать к большинству распространенных в мире бытовых электросетей с напряжением от 100 В до 240 В переменного тока (50/60 Гц). Однако в разных странах и регионах, форма сетевой розетки может различаться, и для подключения USB-AC адаптера к может потребоваться переходник. Относительно подробностей обратитесь в местную электрическую компанию или в туристическое агентство.
- Не используйте портативные преобразователи напряжения, поскольку они могут повредить USB-AC адаптер.

## **Использование карты памяти SD/SDHC/SDXC**

Карта (и внутренняя память) также соответствуют пленке, на которую записываются изображения в пленочной фотокамере. Другими словами, можно удалять записанные изображения (данные), а также доступно ретуширование при использовании компьютера. Карты можно извлекать из фотокамеры и заменять их, однако это невозможно делать с внутренней памятью. Использование карт памяти большей емкости позволяет Вам делать больше снимков.

## **Переключатель защиты от записи на карте SD/SDHC/SDXC**

На боковой стороне карты SD/SDHC/SDXC имеется переключатель защиты от записи. Если вы установили переключатель в положение "LOCK" (блокировка), вы не сможете записывать на карту или удалять данные, а также форматировать карту. Переведите переключатель в положение записи.

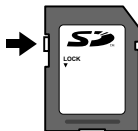

## **Карты памяти, совместимые с этой фотокамерой**

Карты памяти SD/SDHC/SDXC (информацию о картах памяти, прошедших тестирование и разрешенных к использованию, вы найдете на web-сайте Olympus)



## Использование новой карты памяти

Перед использованием новые карты или карты, которые использовались в других фотокамерах или компьютерах, необходимо отформатировать в этой фотокамере. [Формат.] (стр. 57)

## Проверка места сохранения изображения

Индикатор памяти показывает, использовалась ли внутренняя память или карта памяти во время съемки и воспроизведения.

## Индикатор текущей памяти

: Используется внутренняя память

: Используется карта памяти

Индикатор текущей памяти



Режим съемки

Режим просмотра

## Процесс считывания/записи на карту памяти

Во время съемки значок доступа к носителям данных мигает красным цветом, когда фотокамера записывает данные. В это время ни в коем случае не открывайте крышку отсека батареи/карты памяти и не отсоединяйте кабель USB. При этом можно не только потерять данные, но также повредить внутреннюю память или карту памяти.

Мигает красным



 Даже если выполняются действия [Формат.], [Удаление], [Выб. Фото] или [Удал.Все], данные на карте памяти удаляются не полностью. При утилизации карты памяти физически разружьте ее для предотвращения утери персональных данных.

## Количество сохраняемых снимков (фотоснимки)/ Длина непрерывной записи (видеозаписи) во внутренней памяти и на картах памяти SD/SDHC/SDXC

❗ Количество сохраняемых фотоснимков и длина непрерывной записи указаны приблизительно. Реальная емкость зависит от условий съемки и используемой карты памяти.

### Фотоснимки

Размер изображения	Количество сохраняемых фотоснимков	
	Внутренняя память	Карта памяти SD/SDHC/SDXC (1 ГБ)
RAW	4	70
L <sup>F</sup>	9	173
L <sup>N</sup>	17	305
M <sup>N</sup>	44	776
S <sup>N</sup>	162	2 753
L <sup>F</sup> +RAW	2	42
L <sup>N</sup> +RAW	2	47
M <sup>N</sup> +RAW	3	52
S <sup>N</sup> +RAW	3	54

### Видеоизображение

Размер кадра	Длина непрерывной записи			
	Внутренняя память		Карта памяти SD/SDHC/SDXC (1 ГБ)	
	Со звуком	Без звука	Со звуком	Без звука
HD Качество 1280×720	11 сек.	12 сек.	3 мин. 26 сек.	3 мин. 34 сек.
Стандарт Качество 640×480	22 сек.	24 сек.	6 мин. 37 сек.	7 мин. 7 сек.

❗ Максимальный размер файла для одной видеозаписи составляет 2 Гб независимо от емкости карты.

### Увеличение количества доступных для съемки изображений

Либо удалите ненужные изображения, либо подсоедините фотокамеру к компьютеру или другому устройству для сохранения изображений, а затем удалите изображения на внутренней памяти или карте памяти.

[Удаление] (стр. 25, 55), [Выб. Фото] (стр. 55), [Удал.Все] (стр. 55), [Формат.] (стр. 57)

## **Использование электронного видискателя (продается отдельно)**

Электронный видискатель (продается отдельно: VF-2) может использоваться в качестве дисплея режима съемки. Это удобно, когда Вы находитесь в ярко освещенном месте, например под прямыми солнечными лучами, когда трудно смотреть на монитор, или при использовании фотокамеры для съемки под малым углом. Электронный видискатель устанавливается на "горячий башмак" фотокамеры и подключается к порту для дополнительных принадлежностей.

## **Использование дополнительной вспышки (продается отдельно)**

Эта фотокамера поддерживает внешние дополнительные вспышки, которые дают различный тип освещения в зависимости от Ваших потребностей. Внешние вспышки устанавливают связь с фотокамерой, обеспечивая разнообразие режимов управления фотовспышкой, включая TTL-ABTO. Дополнительные вспышки специально предназначены для использования с фотокамерами OLYMPUS посредством установки на "горячий башмак" фотокамеры. Вспышки также могут устанавливаться на держатель для вспышки с использованием кабеля держателя (продается отдельно). Дополнительную информацию можно получить в руководстве, входящем в комплект с дополнительными вспышками.

## **Доступные функции при использовании дополнительных вспышек**

Дополнительная вспышка	FL-36R	FL-20	FL-14
Режим управления вспышкой	TTL-ABTO, РУЧНОЙ		
GN (ведущее число вспышки) (ISO100)	GN36 (85мм <sup>-1</sup> ) GN20 (24мм <sup>-1</sup> )	GN20 (35мм <sup>-1</sup> )	GN14 (28мм <sup>-1</sup> )
Режим ДУ	✓	—	—

<sup>1</sup> Фокусное расстояние объектива, который может использоваться (эквивалент фотоаппарата с 35 мм пленкой).

 Встроенная вспышка не может использоваться, когда подключена дополнительная вспышка.

## **Фотосъемка со вспышкой с беспроводным дистанционным управлением**

Дополнительные вспышки, имеющие режим дистанционного управления и предназначенные для использования с этой фотокамерой, можно использовать для беспроводной фотосъемки со вспышкой. До трех дополнительных групп вспышек может независимо управляться с помощью встроенной вспышки. Дополнительную информацию смотрите в документации, прилагаемой к дополнительным вспышкам.

## **Вспышки сторонних производителей**

При установке дополнительной вспышки, не предназначенной для использования с данной фотокамерой с установкой на "горячий башмак", соблюдайте следующие меры предосторожности:

- Использование устаревших вспышек, подающих напряжение более 24 В на X-контакт "горячего башмака" фотокамеры, может повредить фотокамеру.
- Подсоединение вспышек с сигнальными контактами, которые не соответствуют техническим характеристикам Olympus, может повредить фотокамеру.



- Используйте, только когда фотокамера находится в режиме **M**, а опция, установленная для чувствительности ISO отлична от [ISO Авто].
- Управление вспышкой может осуществляться только посредством установки вспышки вручную на чувствительность ISO и выбора фотокамерой значений диафрагмы. Яркость вспышки можно отрегулировать посредством изменения чувствительности ISO или диафрагмы.
- Используйте вспышку с подходящим для объектива углом освещения. Угол освещения обычно выражается с использованием фокусных расстояний, соответствующих 35-мм формату.

### ***Преобразующий объектив (продается отдельно)***

Преобразующий объектив	Переходник для преобразующего объектива
TCON-17	CLA-12

### ***Микрофон (SEMA-1) (продается отдельно)***

Записывает более качественный звук по сравнению со встроенным микрофоном фотокамеры. Микрофон можно установить на некотором расстоянии от фотокамеры, чтобы избежать записи окружающих звуков или шума ветра. Доступные на рынке микрофоны сторонних производителей также могут использоваться в зависимости от Ваших творческих замыслов (питание подается через ф3,5 мм стереофонический мини-разъем). Стереофонический микрофон устанавливается на "горячий башмак" фотокамеры и подключается к порту для дополнительных принадлежностей.

- ! Микрофоны, подсоединяемые непосредственно к переходнику микрофона, будут отбрасывать тень при съемке с использованием встроенной вспышки фотокамеры. Этого можно избежать, подключив микрофон с помощью прилагаемого микрофонного кабеля.

### ***Кабель дистанционного управления (RM-UC1) (продается отдельно)***



Используется, когда малейшее движение фотокамеры может вызвать размытие изображений, например при макросъемке или съемке с выдержкой от руки. Кабель дистанционного управления подсоединяется к универсальному разъему фотокамеры.

### ***Водонепроницаемый футляр (PT-050) (продается отдельно)***

Используется для съемки под водой.

- ! "Съемка под водой" (р. 32), "Блокировка фокусного расстояния для подводной съемки (блокировка АФ)" (р. 32), [Подводный] (р. 40)

## МЕРЫ ПРЕДОСТОРОЖНОСТИ

	<b>ПРЕДУПРЕЖДЕНИЕ</b> <b>ОПАСНОСТЬ ПОРАЖЕНИЯ</b> <b>ЭЛЕКТРИЧЕСКИМ ТОКОМ</b> <b>НЕ ОТКРЫВАТЬ</b>	
<p>ПРЕДУПРЕЖДЕНИЕ: ВО ИЗБЕЖАНИЕ ПОРАЖЕНИЯ ЭЛЕКТРИЧЕСКИМ ТОКОМ НЕ СНИМАЙТЕ КРЫШКУ (ИЛИ ЗАДНЮЮ ПАНЕЛЬ), ВНУТРИ ФОТОКАМЕРЫ НЕТ ДЕТАЛЕЙ, НУЖДАЮЩИХСЯ В ВАШЕМ ОБСЛУЖИВАНИИ. ДОВЕРЬТЕ ТЕХНИЧЕСКОЕ ОБСЛУЖИВАНИЕ ВЫСОКОКВАЛИФИЦИРОВАННОМУ СЕРВИСНОМУ ПЕРСОНАЛУ OLYMPUS.</p>		



Восклицательный знак, заключенный в треугольник, обозначает в сопроводительной документации важные инструкции по эксплуатации и уходу.



ОПАСНО

Невыполнение рекомендаций, обозначенных этим символом, при использовании данного изделия может привести к серьезным травмам или смертельному исходу.



ОСТОРОЖНО

Невыполнение рекомендаций, обозначенных этим символом, при использовании данного изделия может привести к травмам или смертельному исходу.



ПРЕДУПРЕЖДЕНИЕ

Невыполнение рекомендаций, обозначенных этим символом, при использовании данного изделия может привести к травмам низкой степени тяжести, повреждению оборудования или потере ценных данных.

**ОСТОРОЖНО!**

**ВО ИЗБЕЖАНИЕ ВОЗГОРАНИЯ ИЛИ ПОРАЖЕНИЯ ЭЛЕКТРИЧЕСКИМ ТОКОМ, НИ В КОЕМ СЛУЧАЕ НЕ РАЗБИРАЙТЕ ИЗДЕЛИЕ, НЕ ПОДВЕРГАЙТЕ ИЗДЕЛИЕ ВОЗДЕЙСТВИЮ ВОДЫ И НЕ ЭКСПЛУАТИРУЙТЕ ЕГО ПРИ ВЫСОКОЙ ВЛАЖНОСТИ ОКРУЖАЮЩЕЙ СРЕДЫ.**

## Общие меры предосторожности

- Прочитайте все инструкции** — Перед использованием изделия прочитайте все инструкции по эксплуатации. Сохраните все технические руководства и документацию для дальнейшего использования.
- Очистка** — Перед очисткой обязательно отсоединяйте изделие от электросети. Для очистки можно использовать только влажную ткань. Нельзя использовать для очистки жидкие или аэрозольные очищающие средства, а также любые органические растворители.
- Аксессуары** — В целях личной безопасности и во избежание повреждения изделия используйте только те аксессуары, которые рекомендованы фирмой Olympus.
- Вода и влага** — Меры предосторожности для влагозащитных изделий описаны в разделах о защите от влаги.
- Размещение** — Надежно устанавливайте изделие на штатив, стойку или зажим, чтобы избежать повреждения изделия.
- Источники питания** — Подключайте данное изделие только к тем источникам питания, которые указаны на изделии.
- Гроза** — если во время использования сетевого USB-адаптера переменного тока начнется гроза, немедленно выньте вилку адаптера из розетки.
- Посторонние предметы** — Во избежание травм запрещено вставлять в изделие металлические предметы.
- Тепло** — Нельзя использовать или хранить данное изделие рядом с такими источниками тепла как отопительные батареи, тепловые заслонки, печи и любое оборудование или устройства, выделяющее тепло, в т.ч. усилители стереосистем.
- ### Обращение с фотокамерой
- ОСТОРОЖНО**
- **Нельзя пользоваться фотокамерой рядом с горючими или взрывоопасными газами.**
  - **Не используйте вспышку и LED (например, подсветку АФ) при съемке людей (младенцев, маленьких детей и т.п.) с близкого расстояния.**
  - При съемке со вспышкой распологайте фотокамеру не ближе 1 м от человеческих лиц. Срабатывание вспышки рядом с глазами человека может привести к временной потере зрения.
  - **Не давайте фотокамеру детям и младенцам.**
  - Всегда используйте и храните фотокамеру вне пределов досягаемости для маленьких детей и младенцев во избежание следующих ситуаций, в которых они могут получить серьезные травмы:

- Ребенок может запутаться в ремешке фотокамеры, что приведет к удушению.
  - Ребенок может случайно проглотить аккумулятор, карты памяти или другие мелкие детали.
  - Ребенок может ослепить вспышкой себя или других детей.
  - Ребенок может получить травму от движущихся деталей фотокамеры.
- **Не смотрите на солнце или яркие лампы, используя фотокамеру.**
  - **Нельзя хранить фотокамеру в пыльных или влажных помещениях.**
  - **Не накрывайте рукой вспышку во время ее срабатывания.**
  - **Используйте только карты памяти SD/SDHC/SDXC. Ни в коем случае не используйте карты других типов.**  
Если вы случайно вставили в фотокамеру карту другого типа, обратитесь к уполномоченному дистрибутору или в сервисный центр. Не пытайтесь извлечь карту с силой.

### ПРЕДУПРЕЖДЕНИЕ

- **Немедленно прекратите использование фотокамеры при появлении необычного запаха, шума или дыма.**
- Не трогайте аккумулятор голыми руками - Вы можете обжечься.
- **Не держите фотокамеру влажными руками.**
- **Не оставляйте фотокамеру в местах, где она может подвергнуться воздействию очень высоких температур.**
  - Это может привести к ухудшению характеристик ее элементов, а, в некоторых случаях, фотокамера может загореться. Не накрывайте (например, одеялом) сетевой USB-адаптер переменного тока во время использования. Это может привести к перегреву и пожару.
- **Во избежание низкотемпературных ожогов, обращайтесь с фотокамерой осторожно.**
  - Поскольку фотокамера содержит металлические детали, ее перегрев может привести к низкотемпературным ожогам. Примите во внимание следующее:
    - При продолжительном использовании фотокамера нагревается. Держа фотокамеру в этом состоянии, можно получить низкотемпературный ожог.
    - При крайне низких температурах окружающей среды корпус фотокамеры может охладиться до температуры ниже окружающей. При низких температурах, по возможности, держите фотокамеру в перчатках.
- **Следите за ремешком.**
  - Следите за ремешком, на котором висит фотокамера. Он может легко зацепиться за различные выступающие предметы и стать причиной серьезной травмы.

## Меры предосторожности при использовании аккумулятора

**Во избежание протечки, перегрева, возгорания или взрыва аккумулятора, поражения электрическим током или причинения ожогов при использовании, следуйте приведенным ниже инструкциям.**

### ОПАСНО

- В этой фотокамере используется ионно-литиевый аккумулятор фирмы Olympus. Зарядяйте аккумулятор с помощью указанного сетевого USB-адаптера. Другие сетевые USB-адаптеры использовать нельзя.
- Нельзя нагревать аккумуляторы или бросать их в огонь.
- При использовании или хранении батарей соблюдайте меры предосторожности и следите, чтобы они не касались металлических предметов вроде ювелирных украшений, булавок, застёжек и т.п.
- Нельзя хранить батареи в местах, где они могут подвергаться воздействию прямых солнечных лучей, высоких температур в автомобиле, рядом с источниками тепла и т.п.
- Во избежание протекания батарей или повреждения их выводов, тщательно следуйте инструкциям по эксплуатации батарей. Никогда не пытайтесь разбирать батареи или дорабатывать их, паять и т.п.
- Если жидкость из батареи попала в глаза, немедленно промойте глаза чистой, холодной проточной водой и срочно обратитесь к врачу.
- Храните батареи вне пределов досягаемости маленьких детей. Если ребенок случайно проглотит батарею, срочно обратитесь к врачу.

### ОСТОРОЖНО

- Постоянно держите батареи сухими.
- Во избежание протекания, перегрева, возгорания или взрыва, используйте только батареи, рекомендованные для использования с данным изделием.
- Вставляйте батареи осторожно, как описано в инструкции по эксплуатации.
- Если аккумуляторы не заряжаются в течение указанного времени, прекратите зарядку, и не используйте их.
- Не используйте аккумулятор, если он треснул или сломан.
- Если во время использования аккумулятор протек, потерял нормальную окраску, деформировался или приобрел другие аномальные особенности, прекратите использовать фотокамеру.

- Если жидкость, вытекшая из аккумулятора, попала на одежду или кожу, немедленно снимите загрязненную одежду и промойте пораженный участок чистой, холодной проточной водой. Если от жидкости на коже остался ожог, срочно обратитесь к врачу.
- Не подвергайте аккумуляторы воздействию ударов или продолжительной вибрации.

### ПРЕДУПРЕЖДЕНИЕ

- Перед установкой аккумулятора внимательно осмотрите его на наличие протечек, изменения окраски, деформации или других аномальных признаков.
- Во время продолжительного использования аккумулятор может нагреться. Во избежание ожогов не вынимайте его из фотокамеры сразу же.
- Перед длительным хранением фотокамеры обязательно извлеките из нее аккумулятор.

### Предупреждение касательно среды эксплуатации

- Для защиты высокотехнологичных элементов данного изделия никогда не оставляйте фотокамеру в нижеперечисленных местах ни во время использования, ни во время хранения:
  - Места, где температура и/или влажность имеют высокие значения или чрезмерно колеблются. Под прямыми солнечными лучами, на пляже, в закрытых автомобилях или рядом с источниками тепла (печи, отопительные батареи и т.п.) или увлажнителями.
  - Там, где много песка или пыли.
  - Рядом с горящими или взрывчатыми веществами.
  - В местах с повышенной влажностью типа ванной комнаты или под дождем. При использовании влагозащитных изделий прочитайте прилагаемую к ним инструкцию.
  - В местах, подверженных сильным вибрациям.
- Не роняйте фотокамеру и не подвергайте ее воздействию сильных ударов или вибраций.
- Когда фотокамера закреплена на штативе, регулируйте ее положение при помощи головки штатива. Не вращайте саму фотокамеру.
- Не касайтесь электрических контактов на фотокамере.
- Не оставляйте фотокамеру направленной прямо на солнце. Это может привести к повреждению ламелей/шторок затвора, нарушению цветопередачи, появлению ореола на светочувствительной матрице ПЗС, а также к пожару.
- Не прикладывайте к объективу значительных толкающих или тянущих усилий.

- Вынимайте аккумулятор перед продолжительным хранением фотокамеры. Выберите для хранения прохладные и сухие места во избежание конденсации и образования налета внутри фотокамеры. Проверьте фотокамеру после хранения, включив питание и нажав на кнопку спуска затвора, убедитесь, что она функционирует нормально.
- Фотокамера может работать неправильно, если она используется в местах, подверженных воздействию магнитных/электромагнитных полей, радиоволн или высокого напряжения, например, вблизи телевизора, микроволновой печи, видеорегривера приставки, громкоговорителей, больших мониторов, теле/радио башен или опор линий электропередачи. В таких случаях выключите фотокамеру и снова включите ее перед выполнением дальнейших операций.
- Всегда соблюдайте ограничения, накладываемые на среду эксплуатации фотокамеры, описанные в ее руководстве.

### Меры предосторожности при использовании аккумулятора

- В этой фотокамере используется ионно-литиевый аккумулятор фирмы Olympus. Нельзя использовать аккумуляторы других типов.
- Попадание влаги или жира на контактные выводы аккумулятора может привести к нарушению контакта с фотокамерой. Перед использованием тщательно протрите аккумулятор сухой салфеткой.
- Обязательно зарядите аккумулятор перед первым использованием, иначе он прослужит недолго.
- При использовании фотокамеры на аккумуляторах при низких температурах окружающей среды, держите фотокамеру и запасные аккумуляторы в самом теплом месте. Аккумуляторы, подсевшие при низкой температуре, могут восстановить работоспособность при комнатной температуре.
- Количество снимков, которые вы сможете сделать, зависит от условий съемки и состояния аккумулятора.
- Перед тем, как отправиться в длительное путешествие, в особенности при поездках за границу, приобретите дополнительные аккумуляторные батареи. Рекомендуемые аккумуляторные батареи, возможно, будут трудно приобрести во время путешествия.
- Утилизируя аккумулятор, вы помогаете сэкономить ресурсы нашей планеты. Выбрасывая отработавшие аккумуляторы, не забудьте закрыть их контактные выводы. Всегда соблюдайте местные законы и правила.

## Монитор

- Не прикладывайте к монитору значительные усилия, иначе изображение может стать нечетким, возможны неполадки в режиме просмотра или монитор будет поврежден.
- Статические изображения, показываемые на органических электродлюминесцентных мониторах в течение длительного времени, могут давать остаточное изображение, вызывая потерю яркости или цвета в некоторых местах дисплея, что, в некоторых случаях, может стать постоянным. Это явление не влияет на качество изображений, записываемых фотокамерой.
- В верхней/нижней части монитора может появляться белая полоска, но это не является признаком неполадок.
- При расположении объекта съемки по диагонали фотокамеры его края могут выглядеть на мониторе зыбкообразными. Это не является признаком неполадок. Данный эффект будет менее заметен в режиме просмотра.
- Хотя монитор изготавливается с использованием высокоточной технологии, некоторые пиксели могут всегда оставаться горящими, или никогда не загораться, а цвет и яркость могут изменяться в зависимости от угла зрения. Это нормально для данного типа мониторов, и не означает неисправности. Это также не влияет на изображения, записываемые фотокамерой.

## Правовые и прочие уведомления

- Фирма Olympus не дает никаких заверений или гарантий в отношении убытков или ожидаемой выгоды от надлежащего использования данного изделия, а также требований третьих лиц, вызванных ненадлежащим использованием данного изделия.
- Фирма Olympus не дает никаких заверений или гарантий в отношении убытков или ожидаемой выгоды, которые могут возникнуть из-за стирания данных снимков при надлежащем использовании данного изделия.

## Ограничение гарантии

- Компания Olympus не делает заявлений и не дает гарантий, как явных, так и подразумеваемых, посредством или в отношении любого содержания данных письменных материалов или программного обеспечения, и ни при каких обстоятельствах не будет нести ответственность по любой подразумеваемой гарантии товарного состояния или пригодности для любых конкретных целей или за любой косвенный, побочный или непрямой ущерб (включая ущерб от потери коммерческой выгоды, препятствия в бизнесе и потери коммерческой информации, но не ограничиваясь

ими), возникающий в результате использования или неспособности использовать эти письменные материалы или программное обеспечение или оборудование. В некоторых странах запрещено исключать или ограничивать ответственность за вытекающие или побочные убытки или за косвенные гарантии, поэтому ограничения, приведенные выше, могут на вас не распространяться.

- Компания Olympus сохраняет за собой все права на данное руководство.

## Предупреждение

Несанкционированное фотографирование или использование материалов, защищенных авторским правом, может привести к нарушению действующего законодательства об авторском праве. Фирма Olympus не принимает никакой ответственности за несанкционированные фотографирование, использование и другие действия, нарушающие права владельцев авторского права.

## Уведомление об авторском праве

Все права защищены. Никакая часть настоящих печатных материалов или программного обеспечения ни в каких целях не может быть воспроизведена в какой бы то ни было форме и какими бы то ни было средствами, будь то электронные или механические, включая фотокопирование и запись на магнитный носитель или сохранение в запоминающих устройствах или поисковых системах, если на то нет письменного разрешения фирмы Olympus. Мы не принимаем никакой ответственности за использование информации, содержащейся в настоящих печатных материалах или программном обеспечении, или за убытки, явившиеся следствием использования этой информации. Фирма Olympus сохраняет право на внесение изменений в форму и содержание настоящей публикации или в программное обеспечение без каких-либо обязательств и предварительных уведомлений.

## Пользователям в Европе



Знак "CE" указывает, что этот продукт соответствует европейским требованиям по безопасности, охране здоровья, экологической безопасности и безопасности пользователя. Фотокамеры со знаком "CE" предназначены для продажи в Европе.



Этот символ [перечеркнутая мусорная урна WEEE на колесах, приложение IV] обозначает раздельный сбор электрических и электронных отходов в России.

Пожалуйста, не выбрасывайте изделия в бытовой мусоропровод.

Используйте системы возврата и сбора (если таковые имеются) для утилизации отходов вышеуказанных типов.



Этот символ [перечеркнутый мусорный бак на колесах, Директива 2006/66/ЕС, приложение II] указывает на раздельный сбор отработанных батарей в странах ЕС.

Пожалуйста, не выбрасывайте батареи вместе с бытовыми отходами. Пожалуйста, для утилизации отработанных батарей пользуйтесь действующими в Вашей стране системами возврата и сбора для утилизации.

## Применяйте только оригинальный аккумулятор и сетевой USB-адаптер

Настоятельно рекомендуем использовать с данной фотокамерой только оригинальный аккумулятор и сетевой USB-адаптер Olympus. Использование аккумуляторных батарей и/или сетевого USB-адаптера производства не компании Olympus может привести к пожару или травмам вследствие утечек, перегрева, воспламенения или иного повреждения аккумуляторной батареи. Компания Olympus не несет ответственности за несчастные случаи или повреждения, которые могут возникнуть в результате использования аккумуляторных батарей, зарядного устройства и/или сетевого USB-адаптера, которые не являются оригинальными изделиями компании Olympus.

## Гарантийные условия

1 В случае неисправности продукта несмотря на его надлежащее использование (в соответствии с имеющимися в комплекте инструкциями по обращению с продуктом и его эксплуатации), в течение гарантийного

периода, в соответствии с применимым национальным законодательством, после даты покупки у авторизованного дистрибьютора компании Olympus внутри сферы коммерческой деятельности компании Olympus Europa Holding GmbH согласно перечню авторизованных дистрибьюторов на сайте: [www.olympus.com.ru](http://www.olympus.com.ru), данный продукт подлежит бесплатному ремонту или бесплатной замене на усмотрение компании Olympus. Для предъявления прав по настоящей гарантии покупатель должен представить продукт до окончания гарантийного периода в соответствии с применимым национальным законодательством дилеру, у которого был приобретен продукт, или в любой сервисный центр компании Olympus в области коммерческой деятельности компании Olympus Europa Holding GmbH, как указано на сайте: [www.olympus.com.ru](http://www.olympus.com.ru). В течение одного года действия общемировой гарантии покупатель может сдать продукт в любой сервисный центр компании Olympus. Примите во внимание, что сервисные центры компании Olympus имеются не во всех странах.

2 Покупатель обязан доставить продукт дилеру или в авторизованный сервисный центр компании Olympus на свой собственный риск и несет все расходы, связанные с доставкой продукта.

## Гарантийные условия

1 «Компания OLYMPUS IMAGING CORP. (Shinjuku Monolith, 2-3-1 Nishi-Shinjuku, Shinjuku-ku, Tokyo 163-0914, Japan) предоставляет общемировую гарантию, сроком действия на один год. Для выполнения любого ремонта, согласно условиям гарантии, данная общемировая гарантия должна быть предъявлена в авторизованный сервисный центр компании Olympus. Данная гарантия действительна только в случае, если в авторизованный сервисный центр компании Olympus предъявляются гарантийный сертификат и доказательство покупки. Примите во внимание, что данная гарантия является дополнением и никоим образом не затрагивает законных прав покупателя на гарантийное обслуживание в соответствии с применимым национальным законодательством, регулирующим продажу потребительских товаров, перечисленных выше».

2 Эта гарантия не покрывает случаи, приведенные ниже, и покупателю потребуется оплатить счет за ремонт даже тех неисправностей, которые случились на протяжении вышеупомянутого гарантийного периода.

а. Любые неисправности, обусловленные неправильным обращением (например использованием по назначению, не указанному в инструкциях по обращению с продуктом или в других разделах руководства по эксплуатации, и т.д.).

- б. Какие-либо неисправности, которые возникли вследствие ремонта, модификации, чистки и т.д., выполненных не компанией Olympus или не авторизованным сервисным центром Olympus.
- в. Любые неисправности и повреждения, обусловленные перевозкой, падением, ударом и т. п. после приобретения продукта.
- г. Какие-либо неисправности или повреждения, которые возникли вследствие пожара, землетрясения, наводнения, удара молнии, других природных катастроф, загрязнения окружающей среды и нестабильного электрического напряжения.
- д. Какие-либо неисправности, которые возникли вследствие небрежного или неправильного хранения (например, хранение продукта в условиях повышенной температуры или влажности, вблизи репеллентов или вредных лекарственных средств и т.д.), неправильного технического обслуживания и т.д.
- е. Какие-либо неисправности, которые возникли вследствие использования израсходованных источников питания и т.д.
- ё. Какие-либо неисправности, которые возникли вследствие попадания внутрь корпуса продукта песка, грязи и т.д.
- ж. Если данный гарантийный сертификат не возвращен вместе с продуктом.
- з. В случае любых поправок, сделанных на гарантийном сертификате, относительно года, месяца и дня покупки, фамилии покупателя, имени дилера и серийного номера.
- и. Если вместе с данным гарантийным сертификатом не предъявлены документы, подтверждающие покупку.
- 3** Настоящая гарантия распространяется только на продукт; гарантия не распространяется на любые другие аксессуары, в том числе на футляр, ремешок, крышку объектива и батарею.
- 4** В соответствии с этой гарантией единственной обязанностью компании Olympus является ремонт и замена изделия. Любая ответственность в соответствии с данной гарантией за непрямым или косвенный ущерб или убытки любого рода, понесенные покупателем вследствие неисправности продукта, в частности, любой ущерб или повреждение, причиненные каким-либо объектам, пленкам, другому оборудованию и аксессуарам, используемым вместе с продуктом, а также за любые убытки, обусловленные задержкой ремонта или потерей данных, исключается. Это не затрагивает обязательных норм закона.

## Указания по гарантийному обслуживанию

- 1** Настоящая гарантия имеет силу только при условии надлежащего заполнения компанией Olympus или авторизованным дилером гарантийного сертификата или других документов, содержащих достаточное подтверждение. Поэтому позаботьтесь о том, чтобы были полностью вписаны ваша фамилия, имя дилера, серийный номер, а также год, месяц и день покупки, или чтобы к данному гарантийному сертификату был приложен оригинал счета или документа о покупке (с указанием имени дилера, даты покупки и типа продукта). Компания Olympus оставляет за собой право отказаться от предоставления бесплатных услуг в случае, если не заполнен гарантийный сертификат, не приложен вышеуказанный документ или содержащиеся в нем сведения неполны или неразборчивы.
- 2** Так как дубликат наст. оощего гарантийного сертификата не выдается, храните его в надежном месте.
- \* Список сертифицированных международных сервисных центров Olympus находится на сайте: <http://www.olympus.com>.

## Торговые марки

- IBM является зарегистрированной торговой маркой International Business Machines Corporation.
- Microsoft и Windows являются зарегистрированными торговыми марками Microsoft Corporation.
- Macintosh является торговой маркой Apple Inc.
- Логотип SDHC/SDXC является торговой маркой.
- Остальные названия компаний и продуктов являются торговыми марками и/или зарегистрированными торговыми марками соответствующих владельцев.
- В настоящей инструкции приняты стандарты файловых систем фотокамер "Design rule for Camera File system/DCF", установленные Japan Electronics and Information Technology Industries Association (JEITA).

Программное обеспечение в данной фотокамере может включать программы сторонних производителей. Любая программа сторонних производителей попадает под действия и условия владельцев или держателей лицензии, на основании которых данная программа предоставляется Вам. Эти условия, а также иные примечания к программам сторонних производителей, если таковые имеются, можно найти в файле в формате PDF с примечаниями к программному обеспечению на прилагаемом компакт-диске или на сайте <http://www.olympus.co.jp/en/support/imsj/digicamera/download/notice/notice.cfm>

## ТЕХНИЧЕСКИЕ ХАРАКТЕРИСТИКИ

### Фотокамера

Тип изделия	: Цифровая фотокамера (для съемки и просмотра)
<b>Система записи</b>	
Формат записи	: Цифровая запись, JPEG (в соответствии с Design rule for Camera File system (DCF)) (Проектные нормы для файловой системы фотокамеры)
Поддерживаемые стандарты	: Exif 2.2, Цифровой формат управления печатью (DPOF), PRINT Image Matching III, PictBridge
Звук к снимкам	: Формат Wave
Видеоизображение	: AVI Motion JPEG
Память	: Внутренняя память Карты памяти SD/SDHC/SDXC
Количество эффективных пикселей	: 10 000 000 пикселей
Элемент записи изображения	: 1/1,6-дюймовая матрица ПЗС (светофильтр основных цветов)
Объектив	: Объектив Olympus 6 - 24 мм, f1,8 - 2,5 (эквивалентно 28 - 112 мм на 35-мм камере)
Нейтральный фильтр	: Эквивалент 3 EV
Система замера экспозиции	: Цифровая система противоударной защиты, центрально-взвешенной и точечный экспомер с использованием датчика изображений фотокамеры
Выдержка	: от 60 до 1/2000 сек., съемка с выдержкой от руки
Рабочий диапазон съемки	: 0,6 м - ∞ (W), 0,6 м - ∞ (T) (нормальный) 0,1 м - ∞ (W), 0,3 м - ∞ (T) (режим макро) 0,01 м - 0,6 м (режим супер-макро)
Монитор	: 3,0" органический электролюминесцентный дисплей, 610 000 точек
Разъем	: Разъем USB/Аудио/видео-выход (универсальный разъем), микро-разъем HDMI (тип D), порт для дополнительных принадлежностей
Автоматический календарь	: с 2000 г. до 2099 г
<b>Условия эксплуатации</b>	
Температура	: от 0°C до 40°C (эксплуатация) /от -20°C до 60°C (хранение)
Влажность	: от 30% до 90% (эксплуатация) /от 10% до 90% (хранение)
Питание	: Один ионно-литиевый аккумулятор Olympus (LI-50B)



<b>Размеры</b>	: 110,6 мм (Ш) × 64,8 мм (В) × 42,3 мм (Г) (с аккумуляторной батареей, картой памяти и крышкой)
<b>Масса</b>	: 275 г (с аккумуляторной батареей, картой памяти и крышкой)

### Ионно-литиевый аккумулятор (LI-50B)

<b>Тип изделия</b>	: Ионно-литиевый аккумулятор
<b>Стандартное напряжение</b>	: 3,6 В пост. тока
<b>Стандартная емкость</b>	: 925 мАч
<b>Срок службы аккумулятора</b>	: Около 300 полных зарядок (зависит от применения)
<b>Условия эксплуатации</b>	
<b>Температура</b>	: От 0°C до 40°C (зарядка/ от -10°C до 60°C (эксплуатация)/ от -20 °C до 35°C (хранение)

### Адаптер USB-AC (F-2AC)

<b>№ модели</b>	: F-2AC-1A/F-2AC-2A/F-2AC-1B/F-2AC-2B/F-2AC-1C/F-2AC-3C/F-2AC-4C/ F-2AC-5C
<b>Требования к питанию</b>	: 100 - 240 В перем. тока (50 / 60 Гц)
<b>Выход</b>	: F-2AC-1A/F-2AC-2A/F-2AC-1B/F-2AC-2B: DC 5 В, 500 мА пост. тока F-2AC-1C/F-2AC-3C/F-2AC-4C/F-2AC-5C: DC 5 В, 550 мА пост. тока
<b>Условия эксплуатации</b>	
<b>Температура</b>	: От 0°C до 40°C (эксплуатация)/ от -20°C до 60°C (хранение)

Конструкция и технические характеристики могут быть изменены без предварительного уведомления.

HDMI, логотип HDMI и High-Definition Multimedia Interface являются торговыми марками или зарегистрированными торговыми марками HDMI Licensing LLC.

**HDMI**™  
HIGH-DEFINITION MULTIMEDIA INTERFACE

# OLYMPUS

<http://www.olympus.com/>

## OLYMPUS IMAGING CORP.

Shinjuku Monolith, 3-1 Nishi-Shinjuku 2-chome, Shinjuku-ku, Tokyo, Япония

## OLYMPUS IMAGING AMERICA INC.

3500 Corporate Parkway, P.O. Box 610, Center Valley, PA 18034-0610, США Тел. 484-896-5000

### **Техническая поддержка (США)**

24/7 автоматическая онлайн-справочная служба: <http://www.olympusamerica.com/support>

Справочный телефон для клиентов: Тел. 1-888-553-4448 (бесплатный)

Наш справочный телефон для клиентов работает с 9 до 21 часов

(с понедельника по пятницу) по восточному поясному времени

<http://olympusamerica.com/contactus>

Обновления для программного обеспечения Olympus находятся по адресу:

<http://www.olympusamerica.com/digital>

## OLYMPUS EUROPA HOLDING GMBH

Здания компании: Wendenstrasse 14-18, 20097 Hamburg, Германия

Тел.: +49 40-23 77 3-0 / Факс: +49 40-23 07 61

Доставка товаров: Bredowstrasse 20, 22113 Hamburg, Германия

Письма: Postfach 10 49 08, 20034 Hamburg, Германия

### **Европейская служба технической поддержки для клиентов:**

Посетите нашу домашнюю страницу <http://www.olympus-europa.com>

или позвоните нам ПО БЕСПЛАТНОМУ НОМЕРУ\*: **00800 - 67 10 83 00**

для Австрии, Бельгии, Дании, Финляндии, Франции, Германии, Италии, Люксембурга, Нидерландов, Норвегии, Португалии, Испании, Швеции, Швейцарии, Великобритании

\* Пожалуйста, учитывайте, что некоторые операторы (мобильной) связи не дают доступа или требуют дополнительного префикса к номерам +800.

Для всех Европейских стран, которых нет в списке, если не удастся соединиться с вышеуказанным номером, просим использовать следующие

ПЛАТНЫЕ НОМЕРА **+49 180 5 - 67 10 83** или **+49 40 - 237 73 4899**

Наша служба технической поддержки для клиентов работает с 9 до 18 часов по среднеевропейскому времени (с понедельника по пятницу)