

# Panasonic®

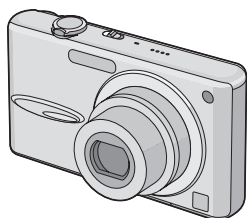

## Инструкция по эксплуатации

Цифровая фотокамера

Модель №. **DMC-FX30**



LEICA  
DC VARIO-ELMARIT

Перед использованием прочтите,  
пожалуйста, эту инструкцию  
полностью.

EE

VQT1C00

### **Уважаемый покупатель!**

Благодарим вас за приобретение этой цифровой камеры Panasonic.

Прочитайте, пожалуйста, внимательно эту инструкцию по эксплуатации и держите ее всегда под рукой.

## **Информация для вашей безопасности**

### **ПРЕДУПРЕЖДЕНИЕ:**

**ЧТОБЫ УМЕНЬШИТЬ ОПАСНОСТЬ ВОЗНИКНОВЕНИЯ ПОЖАРА, ПОРАЖЕНИЯ ЭЛЕКТРИЧЕСКИМ ТОКОМ ИЛИ ПОВРЕЖДЕНИЯ ИЗДЕЛИЯ,**

- **НЕ ПОДВЕРГАЙТЕ ЭТОТ АППАРАТ ВОЗДЕЙСТВИЮ ДОЖДЯ, ВЛАГИ, КАПЕЛЬ ИЛИ БРЫЗГ, И НЕ ПОМЕЩАЙТЕ НА АППАРАТ НИКАКИЕ ПРЕДМЕТЫ, НАПОЛНЕННЫЕ ВОДОЙ, НАПРИМЕР, ВАЗЫ.**
- **ИСПОЛЬЗУЙТЕ ТОЛЬКО РЕКОМЕНДУЕМЫЕ ПРИНАДЛЕЖНОСТИ.**
- **НЕ СНИМАЙТЕ КРЫШКУ (ИЛИ ЗАДНЮЮ КРЫШКУ); ВНУТРИ НЕТ ЧАСТЕЙ ДЛЯ ОБСЛУЖИВАНИЯ ПОЛЬЗОВАТЕЛЕМ. ЗА ОБСЛУЖИВАНИЕМ ОБРАЩАЙТЕСЬ К КВАЛИФИЦИРОВАННОМУ ОБСЛУЖИВАЮЩЕМУ ПЕРСОНАЛУ.**

**Тщательно соблюдайте законы об авторских правах.**

**Запись с предварительно записанных магнитных лент или дисков, а также других опубликованных или телевещательных материалов с целью, отличной от вашего личного пользования, является нарушением закона об авторских правах. Даже с целью вашего личного пользования запись определённого материала может быть запрещена.**

- Просьба обратить внимание, что органы управления, составные части и меню вашей цифровой камеры могут несколько отличаться от тех, что представлены на рисунках этой инструкции.
- Логотип SDHC является торговым знаком.
- Leica является зарегистрированным торговым знаком компании Leica Microsystems IR GmbH.
- Elmarit является зарегистрированным торговым знаком компании Leica Camera AG.
- Другие названия, названия фирм и изделий, отмеченные в этой инструкции, являются торговыми знаками или зарегистрированными товарными знаками соответствующих компаний.

**РАЗЪЕМ ДОЛЖЕН НАХОДИТЬСЯ ВБЛИЗИ АППАРАТУРЫ И ДОСТУП К НЕМУ НЕ ДОЛЖЕН БЫТЬ ЗАТРУДНЕН.**

### **ПРЕДУПРЕЖДЕНИЕ**

При неправильной замене аккумулятора возникает опасность взрыва. Производить замену, используя только тот же тип аккумулятора, или равноценный ему, рекомендуемый производителем. Размещение в отходы использованных аккумуляторов производить согласно инструкциям производителя.

### **Предупреждение**

Существует риск возгорания, взрыва или ожогов. Запрещается разбирать, нагревать свыше 60 °C или сжигать.

Маркировка продукта находится на нижней панели устройства.

### **-Если Вы увидите такой символ-**

#### **Информация по обращению с отходами для стран, не входящих в Европейский Союз**

Действие этого символа распространяется только на Европейский Союз.

Если Вы собираетесь выбросить данный продукт, узнайте в местных органах власти или у дилера, как следует поступать с отходами такого типа.

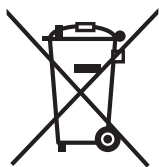

### **■ О зарядном устройстве батареи**

#### **ПРЕДОСТЕРЕЖЕНИЕ!**

- **НЕ СЛЕДУЕТ УСТАНАВЛИВАТЬ ИЛИ РАЗМЕЩАТЬ ДАННЫЙ АППАРАТ В КНИЖНОМ ШКАФУ, ВСТРОЕННОМ ШКАФУ ИЛИ ДРУГОМ ОГРАНИЧЕННОМ ПРОСТРАНСТВЕ ДЛЯ ТОГО, ЧТОБЫ СОХРАНИТЬ УСЛОВИЯ ХОРОШЕЙ ВЕНТИЛЯЦИИ. УДОСТОВЕРЬТЕСЬ, ЧТО ШТОРЫ И ДРУГИЕ ПОДОБНЫЕ ПРЕДМЕТЫ НЕ ПРЕПЯТСТВУЮТ НОРМАЛЬНОЙ ВЕНТИЛЯЦИИ ДЛЯ ПРЕДОТВРАЩЕНИЯ РИСКА ПОРАЖЕНИЯ ЭЛЕКТРИЧЕСКИМ ТОКОМ ИЛИ ВОЗНИКНОВЕНИЯ ПОЖАРА ИЗ-ЗА ПЕРЕГРЕВА.**
- **НЕ ЗАКРЫВАЙТЕ ВЕНТИЛЯЦИОННЫЕ ОТВЕРСТИЯ АППАРАТА ГАЗЕТАМИ, СКАТЕРТЯМИ, ШТОРАМИ И ПОДОБНЫМИ ПРЕДМЕТАМИ.**
- **НЕ РАЗМЕЩАЙТЕ НА АППАРАТ ИСТОЧНИКИ ОТКРЫТОГО ПЛАМЕНИ, ТАКИЕ, КАК ГОРЯЩИЕ СВЕЧИ.**
- **ВЫБРАСЫВАЙТЕ БАТАРЕИ В МУСОР, УЧИТЫВАЯ ОХРАНУ ОКРУЖАЮЩЕЙ СРЕДЫ.**

- Если питание переменного тока включено, зарядное устройство батареи находится в режиме ожидания. Первичная цепь всегда "работает", если адаптер переменного тока подключен к электрической розетке.

#### ■ Уход за камерой

- **Нельзя сильно трясти или ударять камеру.** Данный аппарат может выйти из строя, запись изображений может стать невозможной, или может повредиться объектив либо монитор ЖКД.

- Обязательно вынимайте фотокамеру из кармана брюк, когда садитесь. Не запикивайте с силой фотокамеру в полную либо тугую сумку и пр. В противном случае вы можете повредить ЖКД монитор либо пораниться сами.



- **Будьте особенно осторожны в перечисленных ниже местах, поскольку они могут стать причиной неисправности данной камеры.**

- Места с большим количеством песка или пыли.
- Места возможного контакта данной камеры с водой, например, при использовании камеры в дождливый день или на пляже.

- **В случае попадания на камеру пресной или морской воды осторожно протрите корпус камеры сухой тканью.**

#### ■ О конденсации (когда объектив затуманивается)

- Конденсат образуется в случае изменения температуры окружающей среды или влажности. Остерегайтесь конденсации, поскольку она вызывает появление пятен на объективе, грибки или сбои в работе камеры.
- Если конденсация все-таки произошла, выключите камеру и оставьте ее на 2 часа. Конденсат исчезнет сам собой, когда температура камеры сравняется с окружающей температурой.

#### ■ Читайте вместе с разделом “Предосторожности при использовании фотокамеры”. (P109)

#### ■ Карты памяти, которые можно использовать с данным устройством

Допускается использование карт памяти SD, SDHC и MultiMediaCard.

- Когда слово **карта** упоминается в данных инструкциях по эксплуатации, имеются в виду следующие типы карт памяти:
  - карта памяти SD (от 8 МБ до 2 ГБ)
  - карта памяти SDHC (4 ГБ)
  - MultiMediaCard

Более детальная информация о картах памяти, которые могут использоваться с данным устройством.

- При использовании карт емкостью 4 ГБ или более можно использовать только карту памяти SDHC.
- Карта памяти на 4 ГБ без логотипа SDHC не основана на стандарте SD и не будет функционировать с данным продуктом.

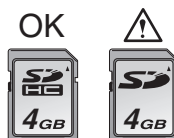

- Карта MultiMediaCard совместима только с фотоснимками.

## Содержание

### Перед использованием

Информация для вашей безопасности ..... 2

### Подготовка

Стандартные принадлежности.....	7
Названия составных частей.....	7
Краткое руководство.....	9
Подзарядка аккумулятора при помощи зарядного устройства.....	10
Об аккумуляторах (время заряда/количество снимков).....	11
Установка и удаление батареи/карты (поставляется отдельно).....	12
Встроенная память/карта (поставляется отдельно).....	13
Настройка даты/времени (настройка часов).....	15
• Изменение настроек часов.....	15
Информация о диске рабочего режима.....	16
Настройка меню.....	17
О меню НАСТР. (НАСТРОЙКА).....	18
Отображение на мониторе ЖКД/переключение отображения на мониторе ЖКД.....	22

### Основные сведения

Съемка.....	24
Съемка в простом режиме.....	27
Съемка с увеличением.....	29
• Использование оптического увеличения/Использование дополнительного оптического увеличения (EZ).....	29
• Использование цифрового увеличения Дальнейшее увеличение.....	30
Проверка записанного снимка (просмотр).....	31
Воспроизведение/удаление снимков.....	32

### Дополнительные операции (запись снимков)

Информация о мониторе ЖКД.....	35
• Изменение набора отображаемой информации.....	35
• Свечение монитора ЖКД (режим усиления яркости монитора ЖКД/режим верхнего ракурса).....	37
Съемка со встроенной вспышкой.....	39
Съемка с автоматическим таймером.....	44
Компенсация экспозиции.....	45
Съемка с автоматической настройкой значений экспозиции.....	46
Изменение светочувствительности при движении записываемого объекта.....	47
Съемка крупным планом.....	48
Съемка в соответствии с записываемой сценой (Режим сцены).....	49
– [ПОРТРЕТ].....	49
– [РОВНАЯ КОЖА].....	50
– [АВТОПОРТРЕТ].....	50
– [ПЕЙЗАЖ].....	51
– [СПОРТ].....	51
– [НОЧН. ПОРТРЕТ].....	51
– [НОЧН. ПЕЙЗАЖ].....	52
– [ЕДА].....	52
– [ВЕЧЕРИНКА].....	52
– [СВЕЧИ].....	53
– [РЕБЕНОК1]/[РЕБЕНОК2].....	53
– [ДОМ.ЖИВОТНОЕ].....	54
– [ЗАКАТ].....	54
– [ВЫС. ЧУВСТВ.].....	55
– [ЗВЕЗДНОЕ НЕБО].....	55
– [ФЕЙЕРВЕРК].....	56
– [ПЛЯЖ].....	56
– [СНЕГ].....	57
– [АЭРОСЪЕМКА].....	57
– [ПОДВОД. СЪЕМКА].....	57
Режим видео.....	58
При съемке записывается день отпуска, когда была сделана фотография.....	60
Отображение времени в пункте назначения поездки (Мировое Время).....	62
Использование меню [ЗАП.].....	64
• [БАЛ. БЕЛ.] Корректировка баланса цветов для достижения естественного цвета.....	65

• [СВЕТОЧУВСТ.] Установка светочувствительности ...67	• [ПОВЕРН. ЖКД]/[ПОВЕРН.] Для поворота снимка.....86
• [ФОРМАТ] Установка формата снимков.....68	• [ОТПЕЧ.ДАТЫ] Печать такой информации, как дата, на записанных снимках .....87
• [РАЗР. КАДРА]/[КАЧЕСТВО] Установка размера изображения и качества, соответствующего снимку .....69	• [DPOF ПЕЧ.] Выбор печатаемых снимков и количество отпечатков .....89
• [ЗАП. ЗВУКА] Запись со звуком .....70	• [ЗАЩИТИТЬ] Предотвращение случайного удаления снимков .....91
• [РЕЖИМ АФ] Метод установки фокуса .....70	• [ДУБЛ. ЗВУК.] Запись звука после съемки.....92
• [СТАБИЛИЗ.] Определение дрожания и его компенсация .....72	• [ИЗМ. РАЗР.] Уменьшение размеров снимка .....93
• [СЕРИЙН.СЪЕМК] Съемка в режиме серийной съемки .....73	• [ПОДРЕЗКА] Увеличение и подрезка снимка.....94
• [ВСП. ЛАМП. АФ] Облегчается фокусировка в условиях недостаточной освещенности .....74	• [ИЗМ. ФОРМАТ] Изменение формата кадра на 16:9 .....95
• [МЕДЛ. ЗАТВ.] Запись ярких снимков в условиях недостаточной освещенности .....75	• [КОПИЯ] Копирование изображений .....96
• [ЦВЕТ.РЕЖИМ] Настройка цветового эффекта и качества снимка для записанного изображения .....75	• [ФОРМАТИР.] Инициализация встроенной памяти или карты .....97

### Дополнительные операции (воспроизведение)

Отображение нескольких экранов (многооконное воспроизведение) ..... 76
Отображение в порядке даты съемки (воспроизведение в хронологическом порядке) ..... 77
Использование функции увеличения при воспроизведении ..... 78
Воспроизведение видео/снимков со звуком ..... 79
Создание фотоснимков из видео ..... 80
Использование меню режима [ВОСП.] ... 82
• [ПОК. СЛАЙД.] Воспроизведение снимков в определенном порядке с воспроизведением каждого снимка на протяжении одного и того же времени.....83
• [ИЗБРАННОЕ] Выбор избранных снимков .....84

### Подсоединение к другому оборудованию







Подключение к персональному компьютеру..... 98
Печать снимков..... 101
Воспроизведение фотоснимков на экране телевизора..... 106

### Другое

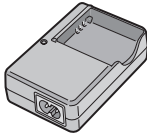
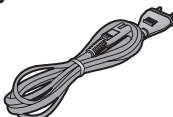
Вид экрана..... 107
Предосторожности при использовании фотокамеры..... 109
Сообщения..... 113
Устранение неисправностей..... 115
Количество записываемых снимков и доступное время записи..... 121
Технические характеристики ..... 124

## Стандартные принадлежности

Перед использованием фотокамеры убедитесь, что имеются все принадлежности.

1  DMW-BCE10E	2  DE-A40B
3  K2CQ2CA00006	4  K1HA08CD0013
5  K1HA08CD0014	6 
7  VFC4090	8  VYQ3914

- 1 Блок аккумулятора (В тексте упоминается как **Аккумулятор**)
- 2 Зарядное устройство (В тексте упоминается как **Зарядное устройство**)
- 3 Кабель питания
- 4 Кабель USB
- 5 Кабель аудио-видео
- 6 Компакт-диск
- 7 Ремешок
- 8 Специальный футляр для аккумулятора

• В дальнейшем по тексту карта памяти SD, карта памяти SDHC и MultiMediaCard обозначаются как **карта**.

• **Карта поставляется отдельно. Без карты памяти записывать и воспроизводить снимки можно с использованием встроенной памяти. (P13)**

• При утере поставляемых принадлежностей обратитесь в ближайший центр обслуживания. (Принадлежности можно приобрести отдельно.)

## Названия составных частей

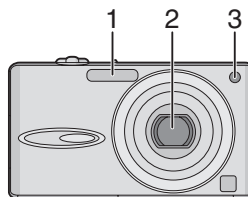

- 1 Вспышка (P39)
- 2 Объектив (P4, 111)
- 3 Индикатор автоматического таймера (P44)  
Вспомогательная лампочка автофокусировки (P74)

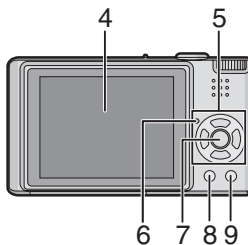

- 4 Монитор ЖКД (P22, 35, 107)

5 Кнопки курсора

- ◀/Кнопка автоматического таймера (P44)
- ▼/Кнопка [REV] (P31)
- ▶/Кнопка настройки вспышки (P39)
- ▲/Компенсация экспозиции (P45)/ Автоматическая настройка значений экспозиции (P46)/Точная настройка баланса белого (P66)/ Кнопка компенсации контрового света в простом режиме (P28)

В данном руководстве операции с использованием кнопок курсора объясняются с помощью иллюстраций.

Например: при нажатии кнопки ▼

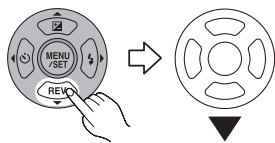

- 6 Индикатор состояния (P19, 22)
- 7 Кнопка [MENU/SET] (P15)
- 8 Кнопка [DISPLAY/LCD MODE] (P35, 37)
- 9 [FUNC] (P64)/ кнопка удаления (P32)

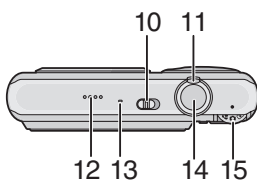

- 10 Переключатель включения/ выключения фотокамеры (P15)
- 11 Рычажок трансфокатора (P29)
- 12 wГромкоговоритель (P79)
- 13 Микрофон (P58, 70, 92)
- 14 Кнопка затвора (P24, 58)
- 15 Диск рабочего режима (P16)

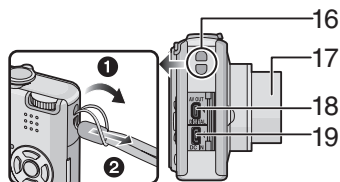

- 16 Отверстие для крепления ремешка
- 17 Корпус объектива
- 18 Гнездо [AV OUT/DIGITAL] (P98, 101, 106)
- 19 Гнездо [DC IN] (P98, 101)

- Всегда используйте только исходный сетевой адаптер переменного тока производства Panasonic (DMW-AC5G; не входит в комплект поставки).
- Фотоаппарат на заряжает аккумуляторы, даже если присоединен адаптер переменного тока (DMW-AC5G; не входит в комплект поставки).

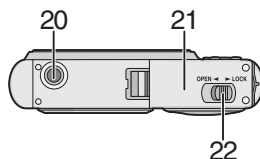

- 20 Гнездо штатива
  - При использовании штатива перед установкой на него фотокамеры убедитесь, что штатив установлен устойчиво.
- 21 Дверца для ввода карты памяти/ аккумулятора (P12)
- 22 Запирающий рычажок (P12)



## Краткое руководство

Ниже приведено краткое описание процесса записи и воспроизведения снимков с помощью фотокамеры. При изучении каждого шага смотрите страницы, указанные в скобках.

### 1 Зарядить аккумулятор. (P10)

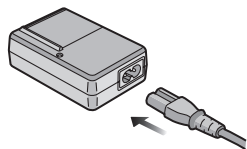

- При поставке фотокамеры, аккумулятор не заряжен. Следует подзарядить аккумулятор перед использованием.

### 2 Вставить аккумулятор и карту. (P12)

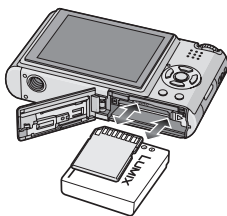

- Если карта памяти (не входит в комплект поставки) не применяется, снимки можно записывать и воспроизводить, используя встроенную память. (P13) При использовании карты см. P13.

### 3 Для съемки включить фотокамеру.

- Установить часы. (P15)

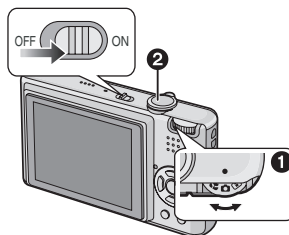

- 1 Установить диск рабочего режима на [📷].
- 2 Для съемки нажать кнопку затвора. (P24)

### 4 Воспроизведение снимков.

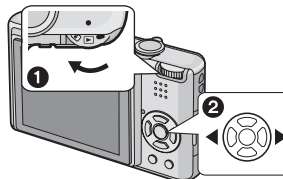

- 1 Установить диск рабочего режима на [▶].
- 2 Выбрать снимок для просмотра. (P32)

## Подзарядка аккумулятора при помощи зарядного устройства

При поставке фотокамеры аккумулятор не заряжен. Следует подзарядить аккумулятор перед использованием.

### 1 Прикрепите аккумулятор. Соблюдайте полярность.

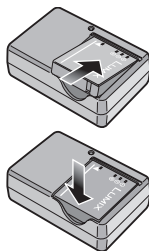

### 2 Подключите кабель питания.

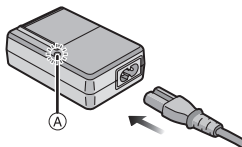

- Кабель питания входит в гнездо питания не полностью. Остается зазор, как показано на рисунке.

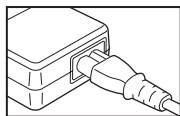

- Когда зарядка начнется, индикатор [CHARGE] загорится (A) зеленым цветом.
- Когда зарядка будет завершена (приблизительно через 120 мин) индикатор [CHARGE] (A) погаснет.
- Если мигает индикатор [CHARGE], читайте P11.

### 3 После окончания зарядки отсоедините аккумулятор.

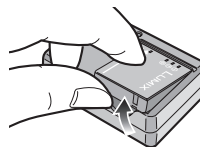

- По окончании подзарядки отсоедините кабель питания от электрической розетки.
- При работе и зарядке аккумулятор нагревается. Также нагревается и фотокамера. Это не свидетельствует о неисправности.
- Если с момента заряда аккумулятора прошло много времени, он может разрядиться. Если аккумулятор разрядился, зарядите его.
- Аккумулятор можно заряжать, даже если он не разряжен полностью.
- Используйте специально предназначенные зарядное устройство и аккумулятор.
- Подзаряжать аккумулятор зарядным устройством внутри помещения.
- Не разбирать или изменять зарядное устройство.

## Об аккумуляторах

(время заряда/количество снимков)

■ **Срок службы аккумуляторов**  
Количество записанных снимков (согласно стандарту CIPA в нормальном режиме съемки [📷])

Количество записываемых снимков	Приблизительно 280 снимков (Приблизительно 140 мин)
---------------------------------	---

**Условия записи по стандарту CIPA**

- Температура: 23 °C/  
Влажность: 50% при включенном мониторе ЖКД.\*
  - Использование карты памяти Panasonic SD (16 МБ).
  - Использование поставляемого аккумулятора.
  - Начало записи по истечении 30 секунд после включения фотокамеры. (Если функция стабилизатора оптического изображения установлена в положение [MODE1].)
  - **Запись производится каждые 30 секунд**, через раз включается полная вспышка.
  - Рычажок трансфокатора поворачивается от телережима к широкоугольному режиму или наоборот при каждой записи.
  - Камера выключается после каждых 10 записей и не включается до остывания батареи.
- \* Количество записываемых снимков уменьшается при использовании повышенной яркости ЖКД или режима верхнего ракурса. (P37)
- CIPA – это аббревиатура от [Camera & Imaging Products Association].

Количество записываемых снимков может изменяться в зависимости от промежутка времени между снимками.

Если промежуток времени между снимками удлиняется, количество снимков уменьшается.

[Например, при записи каждые 2 минуты количество снимков уменьшается приблизительно до 70.]

**Время воспроизведения**

Время воспроизведения	Приблизительно 300 мин
-----------------------	------------------------

Количество записываемых снимков и время воспроизведения будет изменяться в зависимости от рабочих условий и условий хранения аккумулятора.

■ **Зарядка**

Время подзарядки	Приблизительно 120 мин
------------------	------------------------

Время зарядки и количество снимков с дополнительным аккумулятором (DMW-VCE10E) соответствуют вышеуказанным.

- Когда подзарядка начнется, загорится индикатор [CHARGE].
- Перезаряжаемая батарейка может перезаряжаться около 300 раз.

■ **Когда мигает индикатор [CHARGE]**

- Если температура батареи слишком высокая или слишком низкая, лампочка [CHARGE] мигает, и зарядка занимает больше времени, чем обычно.
- Контакты зарядного устройства либо полюса батареи загрязнены. В таком случае протрите их сухой тканью.
- Если рабочее время фотокамеры стало чрезвычайно коротким, даже при правильно заряженном аккумуляторе, скорее всего истек срок его эксплуатации. Приобретите новый аккумулятор.

#### ■ Условия подзарядки

- Заряжайте аккумулятор при температуре от 10 °C до 35 °C . (Температура аккумулятора должна быть такой же.)
- При низкой температуре характеристики работы аккумулятора могут временно ухудшиться и рабочее время может стать короче (например, во время катания на лыжах/сноуборде).

## Установка и удаление батареи/карты (поставляется отдельно)

- Убедитесь, что камера выключена.
- Приготовьте карту (поставляется отдельно).
- Без карты памяти записывать и воспроизводить снимки можно с использованием встроенной памяти. (P13)

**1** Сдвиньте запирающий рычажок в направлении стрелки и откройте крышку карты/аккумулятора.

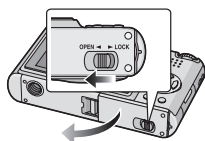

- Всегда используйте оригинальные аккумуляторы Panasonic (DMW-VCE10E).
- При использовании других аккумуляторов не может быть предоставлена гарантия качества для данной камеры.

### 2 Батарея:

Вставьте ее полностью, при этом соблюдайте полярность. Сдвиньте рычажок **A** в направлении стрелки для извлечения батареи.

#### Карта:

Вставьте ее полностью до щелчка, при этом соблюдайте правильное направление.

Для извлечения карты нажмите на нее до щелчка и прямолинейно извлеките ее.

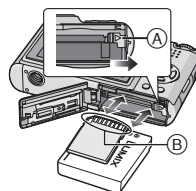

- ⓑ: Не прикасайтесь к контактным клеммам карты.
- Карту можно повредить, если вставить не до конца.

**3 1** Закройте дверцу карты/аккумулятора.

**2** Сдвиньте запирающий рычажок в направлении стрелки.

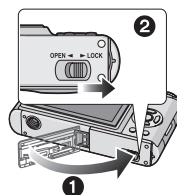

- Если дверца отсека карты/батарейного отсека не закрывается до конца, выньте карту, проверьте ее направление и затем вставьте ее снова.



- После использования извлеките аккумулятор. Храните вынутый аккумулятор в специальном футляре (входит в комплект поставки).
- **Вынимайте батарею только после выключения монитора ЖКД и индикатора состояния (зеленого), в противном случае настройки фотокамеры могут быть сохранены неправильно.**
- Поставляемый аккумулятор предназначен только для данной камеры. Не используйте его с любым другим оборудованием.
- Не вставляйте и не удаляйте батарею или карту, пока камера включена. Это может повредить данные во встроенной памяти или на карте. (P22)
- Рекомендуется использовать карту производства компании Panasonic.

## Встроенная память/ карта (поставляется отдельно)

При заполнении карты встроенную память можно использовать в качестве временного запоминающего устройства.

- Встроенная память [ ]
- Встроенная память позволяет записывать и воспроизводить снимки. (При вставленной карте встроенной памятью пользоваться нельзя.)
- Объем встроенной памяти составляет около 27 МБ.
- При записи видеоклипов во встроенную память размер снимка фиксируется согласно стандарту QVGA (320×240 пикселей). (P58)

■ Карта [ ]  
Карта позволяет записывать и воспроизводить снимки.

- Карта (поставляется отдельно)
- Карты памяти типа SD, SDHC и MultiMediaCard представляют собой небольшие, легкие, съемные внешние карты. Информация о картах, которые можно использовать с данным устройством, находится на P4.
- SDHC Memory Card представляет собой стандарт для карт памяти, определяемый SD Association в 2006 году для карт памяти большой емкости, превышающей 2 ГБ.

- Запись на/ чтение с карт памяти типа SD и SDHC производится на высокой скорости. Карты обоих типов снабжены переключателем защиты карты от записи (A), служащим для предохранения карты от записи данных и форматирования. (Если переключатель установлен в положение [LOCK], невозможно записать данные на карту или удалить данные, находящиеся на карте, а также отформатировать ее. Если переключатель находится в противоположном положении, эти функции становятся доступными.)



- Данная камера (оборудование, совместимое с SDHC) совместима с картами памяти SD, поддерживающими технические характеристики карт памяти SD и отформатированными в системах FAT12 и FAT16. Она также совместима с картами памяти SDHC, поддерживающими технические характеристики карт памяти SD и отформатированными в системе FAT32.
- Допускается использование карты памяти SDHC на оборудовании, совместимом с картами памяти SDHC, однако не допускается использование карты памяти SDHC на оборудовании, совместимом только с картами памяти SD. (Обязательно прочтите руководство по эксплуатации используемого оборудования. Также перед печатью фотографий в фотоателе справки о совместимости оборудования фотоателье).

Самую новую информацию можно найти на следующем веб-сайте:

<http://panasonic.co.jp/pavc/global/cs>

(Сайт только на английском языке.)

- Информация о количестве записываемых снимков и доступном времени записи для каждой карты приведена на P115.
- Для записи видео рекомендуется применять карты памяти типа High Speed SD/SDHC. (P58)



- Данные, хранящиеся во встроенной памяти или на карте, могут быть повреждены вследствие воздействия электромагнитного излучения, возникновения разрядов статического электричества, неисправности фотокамеры или карты. Важные данные рекомендуется хранить на ПК и т.д.
- Не форматируйте карточку на персональном компьютере или на другом оборудовании. Если карта была отформатирована с помощью компьютера или другого устройства, для обеспечения ее нормальной работы повторно отформатируйте ее с помощью фотокамеры. (P97)
- Храните карту памяти вдали от детей во избежание ее проглатывания.

## Настройка даты/времени (настройка часов)



### ■ Начальная установка

Часы не установлены, поэтому при включении фотокамеры появится следующий экран.

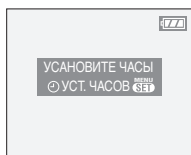
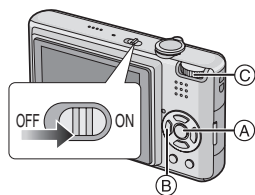

- Ⓐ: Кнопка [MENU/SET]
- Ⓑ: Кнопки курсора
- Ⓒ: Диск рабочего режима

### 1 Нажмите [MENU/SET].

### 2 Для выбора даты и времени нажмите ▲/▼/◀/▶.

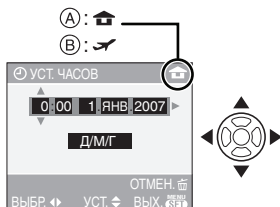

- Ⓐ: Время в домашнем регионе
- Ⓑ: Время в пункте назначения поездки (P64)

- ◀/▶: Выберите нужный элемент.
- ▲/▼: Установите порядок отображения даты и времени.
- ☒: Отменить без установки часов.

### 3 Нажмите [MENU/SET] для установки.

- Выключите камеру после установки часов. Затем установите переключатель режимов в режим записи, чтобы включить камеру, и проверьте, правильно ли установлены часы.

### ■ Изменение настроек часов

- 1 Нажмите [MENU/SET].
- 2 Нажмите ▲/▼, чтобы выбрать [УСТ. ЧАСОВ]. (P64)
- 3 Нажмите ▶ и затем выполните шаги 2 и 3, чтобы установить часы.
- 4 Чтобы закрыть меню, нажмите [MENU/SET].
  - Часы можно также установить в меню [НАСТР.]. (P18)



- Если полностью заряженные аккумуляторы находились в фотокамере на протяжении более 24 часов, установки часов будут храниться в фотокамере не менее 3 месяцев даже после извлечения аккумуляторов. (Если вставить недостаточно заряженную батарею, период сохранения настройки часов может быть короче.) Однако, после этого периода настройка часов отменяется. В таком случае настройте часы повторно.
- Можно установить год от 2000 до 2099. Используется 24-ти часовая система.
- Если часы не установлены, правильную дату нельзя напечатать при проставлении отметки даты на снимках с помощью [ОТПЕЧ.ДАТЫ] (P87) либо при печати снимков в фотоателье. (P90)

## Информация о диске рабочего режима

После включения камеры и последующего вращения переключателя режимов можно переключаться не только в режимы записи и воспроизведения, но также в режим макросъемки для записи объекта крупным планом или в режим сцены для съемки с определенной целью.

### ■ Выбор режима

Совместите требуемый режим с деталью **A**.

Для перехода в каждый режим следует медленно и уверенно вращать переключатель режимов. (Не выполняйте настройку по деталям при отсутствии режима.)

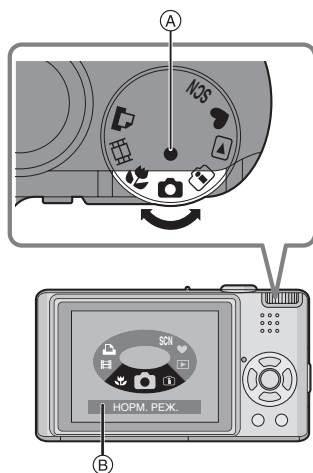

- При вращении переключателя режимов на мониторе ЖКД появляется приведенное выше изображение **B**. (P22)  
Когда камера включена, выбранный в данный момент режим появляется на мониторе ЖКД.

### ■ Основные операции

#### : Режим обычного снимка (P24)

Использовать данный режим для записи обычных снимков.

#### : Простой режим (P27)

Этот режим рекомендуется для начинающих.

#### : Режим воспроизведения (P32)

Этот режим позволяет просматривать записанные снимки.

### ■ Дополнительные операции

#### : Режим интеллектуального управления светочувствительностью ISO (P47)

Этот режим позволяет настраивать оптимальную светочувствительность ISO и скорость затвора в соответствии с характером движения и освещенностью объекта.

#### : Макро режим (P48)

Этот режим позволяет производить съемку объекта крупным планом.

#### : Режим "Сцена" (P49)

Этот режим позволяет производить съемку в соответствии с записываемой сценой.

#### : Режим видеосъемки (P58)

В этом режиме можно записать видеофильм.

#### : Режим печати (P98)

Этот режим используется для печати снимков.



## Настройка меню

### ■ Отображение экранов меню

Нажмите [MENU/SET].

Например: Отображается первая из 3 страниц.

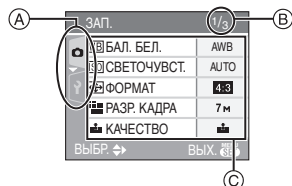

A Значки меню

B Текущая страница

C Пункты меню и настройки

- При выборе элемента меню поворачивайте рычажок трансфокатора для удобного переключения на следующую/предыдущую страницу.
- Отображаемые значки меню и пункты меню зависят от положения переключателя режимов.

### ■ Значки меню

Меню режима [ЗАП.] (P64):

Этот значок отображается при установке переключателя режимов в положение / / / / / .

Меню режима [ВОСП.] (P82):

Этот значок отображается при установке переключателя режимов в положение .

Меню режима [РЕЖИМ СЦЕНЫ] (P49):

Этот значок отображается при установке переключателя режимов в положение .

Меню [НАСТР.] (P18):

Этот значок отображается при установке переключателя режимов в положение / / / / / / .

### ■ Настройка пунктов меню

- На следующем примере показан способ установки режима [ЗАП. ЗВУКА], когда выбран нормальный режим съемки .

#### 1 Нажмите ▲/▼ для выбора пункта меню.

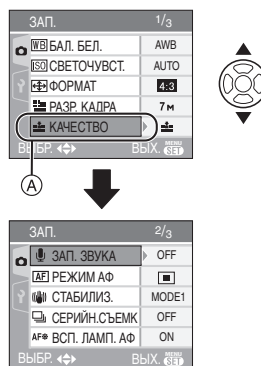

- Нажмите ▼ в области A для перехода к следующему экрану.

#### 2 Нажмите ►.

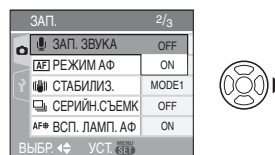

#### 3 Нажмите ▲/▼ для выбора настройки.



#### 4 Нажмите [MENU/SET] для ввода настройки.



#### ■ Заккрытие экрана меню Нажмите [MENU/SET].

- Если переключатель режимов установлен в положение [📷] / [🔒] / [📷] / [SCN] / [📷], можно также закрыть экран меню нажатием кнопки затвора наполовину.

#### ■ Переключение в меню [НАСТР.]

##### 1 Нажмите ◀ на экране меню.



##### 2 Нажмите ▼ для выбора [НАСТР.] значка меню.

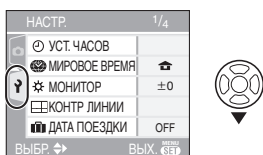

##### 3 Нажмите ▶.

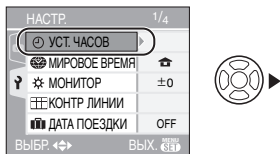

- Затем выберите и установите пункт меню.

## О меню НАСТР. (НАСТРОЙКА)

- Установите параметры в соответствии с рекомендациями. (Описание пунктов меню приведено на страницах с P18 по 22.)
- Для восстановления настроек к их первоначальным значениям на момент покупки фотокамеры выберите [СБРОС] (P21).
- [УСТ. ЧАСОВ], [АВТ. ПРОСМ.], [ЭКОН. ЭНЕРГ.] и [ЭКОНОМ. РЕЖ.] являются важными пунктами. Перед их использованием проверьте их настройки.

#### 🕒 [УСТ. ЧАСОВ]

(Изменение даты и времени).

Для открытия меню [НАСТР.] нажмите [MENU/SET], а затем выберите необходимый параметр. (P17)

Измените дату и время. (P15)

#### 📺 [АВТ. ПРОСМ.]

(Отображение записанного снимка.)

Для открытия меню [НАСТР.] нажмите [MENU/SET], а затем выберите необходимый параметр. (P17)

Настройте продолжительность времени отображения снимка после его записи.

[OFF]

[1SEC.]

[3SEC.]

**[ZOOM]:** Снимок отображается в течение 1 секунды, а затем увеличивается 4-кратно и отображается еще 1 секунду.

- Функция автоматического просмотра недоступна в режиме видео [📷].
- При записи снимков в режиме автоматической настройки значений экспозиции (P46) или в режиме серийной съемки (P73) функция автоматического просмотра включается независимо от настройки функции автоматического просмотра. (Снимок не увеличивается.)

- Функция автоматического просмотра независимо от ее настроек включается при записи снимков с аудио (P70). (Снимки не увеличиваются.)
- Функция автоматического просмотра недоступна при съемке в режиме автоматической настройки значений экспозиции, в режиме серийной съемки, в режиме видео [RECORD] и при установке параметров [ЗАП. ЗВУКА] или [АВТОПОРТРЕТ] в режиме сцены в положение [ON].

### [ЭКОН. ЭНЕРГ.]

#### (Автоматическое выключение камеры).

Для открытия меню [НАСТР.] нажмите [MENU], а затем выберите необходимый параметр. (P17)

Режим экономии энергии включается (фотокамера автоматически выключается для продления срока службы батареек), если фотокамера не используется в течение периода времени, выбранного в этом параметре. [1MIN.], [2MIN.], [5MIN.], [10MIN.], [OFF]

- Чтобы отменить режим экономии энергии, наполовину нажмите кнопку затвора или выключите и снова включите камеру.
- Режим экономии энергии устанавливается на [2MIN.] при активации экономного режима и на [5MIN.] в простом режиме [♥].
- Режим экономии энергии не активируется в следующих случаях:
  - При использовании адаптера переменного тока (DMW-AC5G; поставляется отдельно)
  - При подключении к ПК или принтеру
  - При записи или воспроизведении фильмов
  - Во время показа слайдов (P83)

### ECO [ЭКОНОМ. РЕЖ.]

#### (Автоматическое выключение монитора ЖКД).

Для открытия меню [НАСТР.] нажмите [MENU], а затем выберите необходимый параметр. (P17)

С целью продления срока службы батареи при записи яркость монитора ЖКД уменьшается, и монитор ЖКД автоматически выключается, если камера не используется.

**[LEVEL 1]:** Монитор ЖКД отключается, если фотокамера не используется в режиме записи на протяжении примерно 15 секунд.

**[LEVEL 2]:** Монитор ЖКД отключается, если фотокамера не используется в режиме записи на протяжении примерно 15 секунд или на протяжении примерно 5 секунд после съемки.

**[OFF]:** Экономичный режим не может быть включен.

- Монитор ЖКД выключается во время зарядки вспышки.
- При выключении монитора ЖКД загорается индикатор состояния. Для включения ЖКД монитора необходимо нажать любую кнопку.
- Режим экономии энергии установлен на [2MIN.]. [Однако, при использовании сетевого адаптера (DMW-AC5G; не входит в комплект поставки) режим экономии энергии не включается.]
- Яркость монитора ЖКД не снижается при съемке в режиме повышенной яркости ЖКД и в режиме верхнего ракурса.

- Экономный режим не активируется в следующих случаях.
  - В простом режиме [♥]
  - При использовании адаптера переменного тока (DMW-AC5G; поставляется отдельно)
  - При отображении экрана меню
  - Если установлен автоматический таймер
  - При съемке фильмов

#### [МИРОВОЕ ВРЕМЯ] (P62)

Для открытия меню [НАСТР.] нажмите [MENU], а затем выберите необходимый параметр. (P17)

Установите домашний регион и регион пункта назначения поездки при путешествии за границу и т.д.

[🏠]: Домашний регион.

[✈️]: Регион пункта назначения поездки.

#### [МОНИТОР]

Для открытия меню [НАСТР.] нажмите [MENU], а затем выберите необходимый параметр. (P17)

Выберите яркость монитора ЖКД из 7 возможных значений.

#### [КОНТР ЛИНИИ]

Для открытия меню [НАСТР.] нажмите [MENU], а затем выберите необходимый параметр. (P17)

Установите шаблон контрольных линий, отображаемых при съемке. (P35, 36)

Можно установить также, отображать или нет информацию о записи и гистограмму во время отображения контрольных линий.

[ИНФО ЗАПИСИ]: [ON]/[OFF]

[ГИСТОГРАММА]: [ON]/[OFF]

[ШАБЛОН]: [📏]/[📐]

#### [ДАТА ПОЕЗДКИ] (P60)

Для открытия меню [НАСТР.] нажмите [MENU], а затем выберите необходимый параметр. (P17)

Установите дату отъезда и дату возвращения из отпуска.

[SET], [OFF]

#### [ЗВУК. СИГН.]

Для открытия меню [НАСТР.] нажмите [MENU], а затем выберите необходимый параметр. (P17)

Этот режим позволяет установить звуковой сигнал.

[УРОВ. СИГН.]

[🔕]: Нет рабочего звука

[🔊]: Тихий рабочий звук

[🔊🔊]: Громкий рабочий звук

[ТОН СИГН.]: 🎵/🎵/🎵/🎵

#### [ЗАТВОР]

Для открытия меню [НАСТР.] нажмите [MENU], а затем выберите необходимый параметр. (P17)

Этот режим позволяет установить звук затвора.

[ГРОМК. ЗАТВОРА]

[🔕]: Нет звука затвора

[🔊]: Тихий звук затвора

[🔊🔊]: Громкий звук затвора

[ЗВУК ЗАТВОРА]: 🎵/🎵/🎵

#### [ГРОМКСТЬ]

Для открытия меню [НАСТР.] нажмите [MENU], а затем выберите необходимый параметр. (P17)

Может быть задана одна из 7 ступеней громкости динамиков: от 6 до 0.

- При присоединении камеры к телевизору, громкость динамиков телевизора не изменяется.

 **[СБРОС №]**

Для открытия меню [НАСТР.] нажмите [MENU], а затем выберите необходимый параметр. (P17)

Установите номер файла следующей записи на 0001.

- Номер папки изменяется, а номер файла начинается с 0001. (P99)
- Номера папок устанавливаются в диапазоне от 100 до 999. При достижении номера 999 его уже нельзя сбросить. Рекомендуется сохранить данные на компьютере или другом носителе информации и отформатировать карту.
- Для сброса номера папки до 100 отформатируйте (P97) сначала встроенную память или карту, а затем сбросьте номер файла с помощью этой функции. Появится экран сброса номера папки. Для сброса номера папки выберите [ДА].

 **[СБРОС]**

Для открытия меню [НАСТР.] нажмите [MENU], а затем выберите необходимый параметр. (P17)

Восстанавливаются исходные установки меню [ЗАП.] или [НАСТР.].

- [ИЗБРАННОЕ] (P84) фиксируется в положении [OFF] и [ПОВЕРН. ЖКД] (P86) фиксируется в положении [ON].
- Если сбрасываются настройки меню [НАСТР.], сбрасываются также следующие настройки:
  - Настройки дня рождения для [РЕБЕНОК1]/[РЕБЕНОК2] (P53) и [ДОМ.ЖИВОТНОЕ] (P54) в режиме сцены.
  - Количество дней, прошедших с даты отъезда, в [ДАТА ПОЕЗДКИ]. (P60)
  - Настройка [МИРОВОЕ ВРЕМЯ] (P62).
- Номер папки и настройки часов не изменяются.

 **[ВИДЕО ВЫХ.]**

(Только режим воспроизведения) (P106)

Для открытия меню [НАСТР.] нажмите [MENU], а затем выберите необходимый параметр. (P17)

Настройте для соответствия системе цветного телевидения в каждой стране.

**[NTSC]:** Выбран выход видео для системы NTSC.

**[PAL]:** Выбран выход видео для системы PAL.

 **[ФОРМАТ ТВ]**

(Только режим воспроизведения)

Для открытия меню [НАСТР.] нажмите [MENU], а затем выберите необходимый параметр. (P17)

Установите в соответствии с типом телевизора.

**[16:9]:**

При подключении к телевизору с экраном формата 16:9.

**[4:3]:**

При подключении к телевизору с экраном формата 4:3.

 **[МЕНЮ СЦЕН]**

Для открытия меню [НАСТР.] нажмите [MENU], а затем выберите необходимый параметр. (P17)

Установка экрана, который появляется при установке переключателя режимов на [SCN].

**[AUTO]:** Появляется экран меню [РЕЖИМ СЦЕНЫ].

**[OFF]:** Появляется экран записи в выбранном на данный момент режиме сцены.

### [ОТОБР. ДИСКА]

Для открытия меню [НАСТР.] нажмите [], а затем выберите необходимый параметр. (P17)

Настройте отображение или отсутствие отображения дисплея переключателя режимов во время вращения переключателя режимов. [ON], [OFF]

### [ЯЗЫК]

Для открытия меню [НАСТР.] нажмите [], а затем выберите необходимый параметр. (P17)

Настройте язык, отображаемый на экране.

[РУССКИЙ], [ENGLISH], [DEUTSCH], [FRANÇAIS], [ESPAÑOL], [ITALIANO], [中文]

- Если по ошибке был установлен другой язык, для выбора необходимого языка выберите пункт меню [].

## Отображение на мониторе ЖКД/переключение отображения на мониторе ЖКД

### ■ Отображение на экране в нормальном режиме съемки [] (во время покупки)

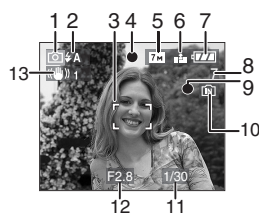

- 1 Режим записи
- 2 Режим вспышки (P39)
  - При нажатии кнопки затвора наполовину при включенной вспышке индикатор вспышки станет красным.
- 3 Участок автофокусировки (P24)
  - При съемке в темных местах отображаемый участок автофокусировки становится больше обычного.
- 4 Фокус (P24)
- 5 Размер снимка (P69)
- 6 Качество (P69)
  - : Индикатор предупреждения о дрожании (P26)
- 7 Индикатор заряда батареи



- Если оставшийся заряд батареи истощен, индикатор становится красным и мигает. (Индикатор состояния мигает при отключении монитора ЖКД).  
Зарядите батарею или замените ее полностью заряженной батареей.

- Индикатор не появляется при использовании камеры с адаптером переменного тока (DMW-AC5G; поставляется отдельно).
- 8 Количество записываемых снимков (P121)
- 9 Состояние записи
- 10 Встроенная память/карта
- Индикатор обращения к памяти загорается красным цветом при записи снимков во встроенную память (или на карту).
    - При использовании встроенной памяти
- 
- При использовании карты
- 
- **Когда горит лампа индикатора обращения к памяти, не выполняйте указанные ниже операции. В противном случае карта или данные на карте могут повредиться, и камера больше не сможет функционировать нормально.**
    - Выключение камеры.
    - Извлечение батареи или карты (при использовании карты).
    - Встряхивание или удары по камере.
    - Отсоединение адаптера переменного тока (DMW-AC5G; поставляется отдельно) (при использовании адаптера переменного тока).
  - Не выполняйте указанные выше операции при считывании или удалении снимков, или во время форматирования встроенной памяти (или карты) (P97).
  - Время доступа к встроенной памяти может быть больше, чем к карте.

- 11 Скорость затвора (P24)
- 12 Показатель диафрагмы (P24)
- При недостаточной экспозиции индикаторы показателя диафрагмы и скорости затвора становятся красными. (При включении вспышки изменения цвета не происходит.)
- 13 Оптический стабилизатор изображения (P72)



- На P107 приведена информация о других видах отображения на экране.

#### ■ Переключение отображения на экране

Изменение отображения на экране осуществляется нажатием [DISPLAY]. Это позволяет отображать информацию во время съемки, например, размер снимка или количество записываемых снимков, либо записывать изображение без отображения информации. Более подробную информацию см. на P35.

## Съемка



Фотокамера автоматически выбирает скорость затвора и показатель диафрагмы в соответствии с яркостью объекта съемки.

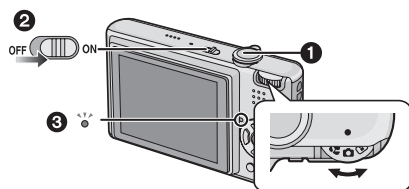

- 1: Кнопка затвора
- Индикатор состояния 3 горит около 1 секунды при включении камеры 2.

**1 Держите камеру осторожно обеими руками, прижмите локти неподвижно к бокам и слегка расставьте ноги.**

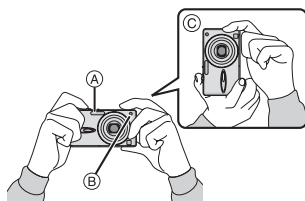

- A: Вспышка
- B: Вспомогательная лампа автофокусировки
- C: При вертикальной ориентации фотокамеры

**2 Наведите область автофокусировки на объект фокусировки.**

**3 Для фокусировки нажмите кнопку затвора наполовину.**

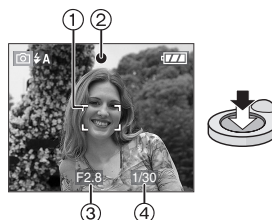

- Индикатор фокусировки 2 загорается зеленым, и участок автофокусировки 1 изменяет цвет с белого на зеленый.
- 3: Показатель диафрагмы
- 4: Скорость затвора
- **Диапазон фокусировки составляет от 50 см до ∞.**
- Объект не фокусируется в следующих случаях:
  - Индикатор фокусировки мигает (зеленым цветом).
  - Участок автофокусировки изменяется с белого на красный цвет или отсутствует.
  - 4 раза звучит звуковой сигнал фокусировки.
- Если расстояние превышает диапазон фокусировки, изображение невозможно сфокусировать правильно даже при горящем индикаторе фокусировки.

**4 Чтобы сделать снимок, нажмите наполовину нажатую кнопку затвора до конца.**





### ■ Использование вспышки.

Если камера определяет, что место съемки темное, тогда при полном нажатии кнопки затвора включается вспышка (Если вспышка установлена на АВТО [🔦] / АВТО / уменьшение эффекта красных глаз [🔦👁]).

- Настройку вспышки можно изменить в соответствии с условиями съемки (P39).



- При нажатии кнопки затвора монитор ЖКД может на мгновение стать ярче или темнее, однако это не влияет на качество записываемого изображения.
- При нажатии кнопки затвора старайтесь не перемещать камеру.
- Не закрывайте пальцами или другими предметами вспышку и вспомогательную лампу автофокусировки.
- Не прикасайтесь к передней части объектива.

### ■ Экспозиция (P45)

- При выборе нормального режима съемки [📷] экспозиция автоматически настраивается на соответствующую экспозицию (AE = Автоматическая экспозиция). Однако, в зависимости от условий съемки, например, наличия контрового света, изображение станет темным в следующих случаях.

**В этом случае следует компенсировать экспозицию. Это позволяет делать яркие снимки.**

### ■ Фокусировка (P25, 48)

При выборе нормального режима съемки [📷] изображение автоматически фокусируется (AF = Автофокус). Однако один из объектов изображения может фокусироваться неправильно. Диапазон фокусировки составляет от 50 см до ∞.

- Если в одной сцене присутствуют близкие и далекие объекты.

- При наличии грязи или пыли на стекле между объективом и объектом.
- При наличии освещенных или блестящих предметов вокруг объекта.
- При съемке в условиях недостаточной освещенности.
- При быстром перемещении объекта.
- При низком контрасте снимаемой сцены.
- При съемке очень ярких объектов.
- При съемке объекта крупным планом.
- При дрожании камеры.

**Попробуйте использовать технику блокировки АФ/АЕ либо режим макросъемки.**

### ■ Цвет (P65)

- Цвет объекта будет отличаться, если отличается цвет освещения, окружающего объект, например, когда источником освещения является солнечный свет или галогенная лампа. Однако данная камера автоматически регулирует цветовой тон, приближая его к реальности (автоматический баланс белого).

**Установите баланс белого, если требуется изменить цветовой тон при помощи автоматической регулировки баланса белого.**

### ■ При съемке объекта вне участка автофокусировки (БЛОКИР. АФ/АЕ)

При съемке людей в композиции, подобной показанной ниже, сфокусировать фотокамеру на объекте съемки не удастся, поскольку люди находятся за пределами участка автофокусировки.



В таком случае,

- 1 нацельте участок автофокусировки на объект съемки.

## 2 нажмите кнопку затвора

**наполовину** для фиксирования фокуса и экспозиции.

- При фиксации фокусировки объекта съемки загорится индикатор фокусировки.

## 3 Нажмите и удерживайте кнопку затвора нажатой наполовину и поверните фотокамеру для съемки желаемой композиции.

## 4 Полностью нажмите кнопку затвора.

- Перед полным нажатием кнопки затвора операцию блокировки АФ/АЕ можно производить несколько раз.

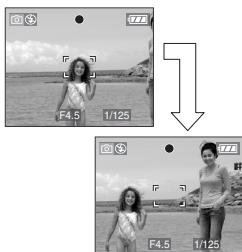

## ■ Функция определения ориентации

Снимки, сделанные фотокамерой в вертикальной ориентации, воспроизводятся в вертикальной ориентации (повернутыми). (Только при установке [ON] параметра [ПОВЕРН. ЖКД] (P86))

- Снимок может не отображаться вертикально, если он был сделан фотокамерой, направленной вверх или вниз.
- Видео, сделанное фотокамерой, ориентированной вертикально, не отображается в вертикальной ориентации.

## ■ Предупреждение дрожания (дрожания фотокамеры)

- При нажатии кнопки затвора старайтесь избежать дрожания фотокамеры.
- Если дрожание может возникнуть вследствие низкой скорости затвора, появляется предупреждение о дрожании (A).

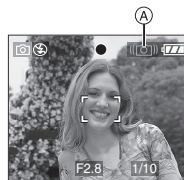

- Если появляется предупреждение о дрожании, рекомендуется воспользоваться штативом. При невозможности использования штатива обратите внимание на то, как вы удерживаете фотокамеру (P24). Автоматический таймер предотвращает дрожание, вызванное нажатием кнопки затвора при использовании штатива (P44).
- Скорость затвора будет меньше в следующих случаях. Удерживайте фотокамеру неподвижно от момента нажатия кнопки затвора до появления снимка на экране. Рекомендуется пользоваться штативом.
  - Замедленная синхронизация/ уменьшение эффекта красных глаз (P39)
  - [НОЧН. ПОРТРЕТ] (P51)
  - [НОЧН. ПЕЙЗАЖ] (P52)
  - [ВЕЧЕРИНКА] (P52)
  - [СВЕЧИ] (P53)
  - [ЗВЕЗДНОЕ НЕБО] (P55)
  - [ФЕЙЕРВЕРК] (P56)
  - При снижении скорости затвора в [МЕДЛ. ЗАТВ.] (P75)

## Съемка в простом режиме



Данный режим позволяет начинающим пользователям без труда выполнять съемку. Чтобы упростить работу, отображаются только необходимые пункты меню.

### ■ Основные настройки меню

#### 1 Нажмите [MENU/SET].

#### 2 Для выбора необходимого пункта меню нажмите ▲/▼, а затем нажмите ►.



#### 3 Для выбора необходимого параметра нажмите ▲/▼, а затем нажмите [MENU/SET].

#### 4 Чтобы закрыть меню, нажмите [MENU/SET].

- Кроме того, для закрытия меню можно наполовину нажать кнопку затвора.

### ■ Настройки в простом режиме

#### 🔍 [РЕЖ.КАДРА]

[ENLARGE]	Применяется для снимков, которые будут печататься на бумаге размером 8"×10", на формате "письмо" и т.д.
[4"×6"/10×15cm]	Применяется для печати снимков обычного размера.
[E-MAIL]	Применяется для снимков, прикрепляемых к сообщениям электронной почты или размещаемых на веб-сайтах.

#### 🖼️ [АВТ. ПРОСМ.]

[ВЫКЛ]	Записанный снимок не отображается автоматически.
[ВКЛ]	Записанный снимок отображается автоматически на экране приблизительно на 1 секунду.

#### 🔊 [ЗВУК. СИГН.]

[ВЫКЛ]	Нет рабочего звука
[НИЗК]	Тихий рабочий звук
[ВЫС]	Громкий рабочий звук

#### 🕒 [УСТ. ЧАСОВ]

Изменить дату и время. (P15)

- Если параметр [4"×6"/10×15cm] или [E-MAIL] установлен на [РЕЖ.КАДРА], активируется дополнительное оптическое увеличение. (P29)
- Настройки для [ЗВУК. СИГН.] и [УСТ. ЧАСОВ] в простом режиме применяются и к другим режимам записи.

- В простом режиме применяются настройки для [МИРОВОЕ ВРЕМЯ] (P20), [МОНИТОР] (P20), [ДАТА ПОЕЗДКИ] (P20), [ЗВУК. СИГН.] (P20), [ЗАТВОР] (P20), [СБРОС №] (P21) и [ЯЗЫК] (P22) в меню [НАСТР.].

#### ■ Другие настройки в простом режиме

В простом режиме другие параметры установлены равными приведенным ниже значениям. Более подробная информация по каждому параметру приведена на указанной странице.

- Диапазон фокусировки:
  - от 30 см до ∞ (Телережим)
  - от 5 см до ∞ (Широкоугольный режим)
- [ЭКОН. ЭНЕРГ.] (P19): [5MIN.]
- [ЭКОНОМ. РЕЖ.] (P19): [OFF]
- Автоматический таймер (P44): 10 секунд
- Оптический стабилизатор изображения (P72): [MODE2]
- [БАЛ. БЕЛ.] (P65): [AWB]
- [СВЕТОЧУВСТ.] (P67):  
Данная настройка становится такой же, как и при установке самой высокой светочувствительности ISO на [ISO800] в режиме интеллектуального управления светочувствительностью ISO [☑]. (P47)
- [ФОРМАТ]/[РАЗР. КАДРА]/[КАЧЕСТВО] (P68, 69):
  - [ENLARGE]:  
4:3 : 7M (7M) / [ ]
  - [4"×6"/10×15cm]:  
3:2 : 25M (2,5M EZ) / [ ]
  - [E-MAIL]:  
4:3 : 0.3M (0,3M EZ) / [ ]
- [РЕЖИМ АФ] (P70): [ ]
- [ВСП. ЛАМП. АФ] (P74): [ON]

28

VQT1C00

- Перечисленные ниже функции использовать невозможно.

- режим верхнего ракурса
- точная настройка баланса белого
- компенсация экспозиции
- навтоматическая настройка значений экспозиции
- [ЗАП. ЗВУКА]
- [ЦИФР. УВЕЛ]
- [СЕРИЙН.СЪЕМК]
- [МЕДЛ. ЗАТВ.]
- [ЦВЕТ.РЕЖИМ]
- [КОНТР ЛИНИИ]

- Нижеуказанные пункты не могут быть заданы в простом режиме.

- [ДАТА ПОЕЗДКИ]
- [МИРОВОЕ ВРЕМЯ]

#### ■ Компенсация контрового света

Контровой свет – это свет, идущий из-за объекта съемки.

В этом случае объект, например, человек, станет темным, поэтому эта функция компенсирует контровый свет, делая более ярким изображение в целом.

##### Нажмите ▲.

- Если включена функция компенсации контрового света, появляется [ ] (индикация ВКЛ компенсации контрового света ▲). Нажмите ▲ еще раз для отмены этой функции.



- При использовании функции компенсации контрового света рекомендуется пользоваться вспышкой. (Вспышка устанавливается на принудительное ВКЛЮЧЕНИЕ [☑].)
- Если функция компенсации контрового света выключена, настройка вспышки устанавливается в режим АВТО/уменьшения эффекта красных глаз [☑].

## Съемка с увеличением

**Использование оптического увеличения/Использование дополнительного оптического увеличения (EZ)**



При помощи 3,6× оптического увеличения можно добиться эффекта приближения людей и объектов, а также записывать пейзажи в широкоугольном режиме (эквивалент 35 мм пленочной камеры: от 28 мм до 100 мм). Чтобы добиться эффекта еще большего приближения объекта (максимум 5,3×), не устанавливайте максимальное разрешение для каждого формата (4:3 / 3:2 / 16:9).

- Для съемки объектов крупным планом используйте (Телережим)  
**Поверните рычажок трансфокатора к Телережиму.**



- Для съемки предметов общим планом используйте (Широкоугольный режим)  
**Поверните рычажок трансфокатора к Широкоугольному режиму.**



- Разрешение снимка и максимальное увеличение  
(○: Доступно, —: Недоступно)

Формат (P68)	Разрешение фотоснимка (P28, 69)	Максимальное увеличение (Телережим)	Дополнительное оптическое увеличение
4:3	7M / (7M)	3,6×	—
3:2	6M (6M)		
16:9	5,5M (5,5M)		
4:3	5M (5M EZ)	4,3×	○
4:3	3M (3M EZ)	5,3×	○
	2M (2M EZ)		
	1M (1M EZ)		
	0,3M / (0,3M EZ)		
3:2	2,5M / (2,5M EZ)		
16:9	2M (2M EZ)		

- Принцип работы дополнительного оптического увеличения

При установке разрешения снимка равным [3M] (3M EZ) (3 миллиона пикселей), 7M (7 миллионов пикселей) используются только 3M (3 миллиона пикселей) в центральной части матрицы ПЗС, что позволяет достичь большего увеличения.



- При включении фотокамеры оптическое увеличение установлено в положение Широкоугольного режима (1×).
- Указываемое значение увеличения является приближенным.
- Тубус объектива (P8) удлиняется или сокращается в зависимости от значения увеличения. Будьте осторожны, не препятствуйте движению тубуса при повороте рычажка трансфокатора.

- В режиме видео [ ] увеличение не изменяется и равно значению, установленному на момент начала съемки.
- “EZ” – это аббревиатура от “Extra optical Zoom” (дополнительное оптическое увеличение).
- Если выбрано разрешение снимка, которое допускает дополнительное оптическое увеличение, при использовании функции увеличения на экране появляется индикатор дополнительного оптического увеличения [ ].
- При использовании дополнительного оптического увеличения при приближении к точке [W] (1×) изменение увеличения временно прекращается. Это не неисправность.
- При использовании функции увеличения после фокусировки на объекте повторно сфокусируйтесь на объекте съемки.
- В режиме видео [ ] и в режиме [ВЫС. ЧУВСТВ.] в режиме сцены, функция дополнительного оптического увеличения не работает.

**Использование цифрового увеличения**  
Дальнейшее увеличение



Если в меню [ЗАП.] параметр [ЦИФР. УВЕЛ.] установлен в [ON], при оптическом увеличении 3,6× и цифровом увеличении 4× можно достичь максимального увеличения 14,3×. Тем не менее, при выборе разрешения снимка, допускающего дополнительное оптическое увеличение, можно достичь максимального увеличения 21,4× при

дополнительном оптическом увеличении 5,3× и цифровом увеличении 4×.

■ Работа с меню

**1 Нажмите [MENU/SET].**

- Если выбран режим сцены, выберите меню [ЗАП.] ( ) и затем нажмите ►.

**2 Для выбора [ЦИФР. УВЕЛ.] нажмите ▲/▼, а затем нажмите ►.**

**3 Чтобы выбрать [ON], нажмите ▼, а затем нажмите [MENU/SET].**

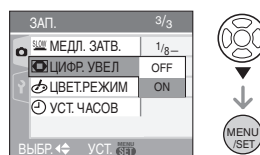

**4 Чтобы закрыть меню, нажмите [MENU/SET].**

- Кроме того, для закрытия меню можно наполовину нажать кнопку затвора.

■ Переход в диапазон цифрового увеличения

При перемещении рычажка трансфокатора в крайнее положение Телережима индикация увеличения на экране может на короткое время перестать изменяться. Перейти в диапазон цифрового увеличения можно, непрерывно поворачивая рычажок в положение Телережима или отпустив рычажок, а затем повернув его снова в положение Телережима.

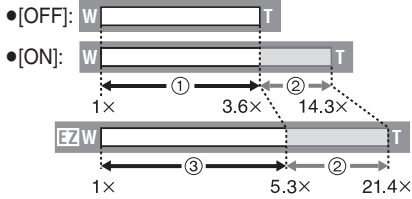

(При одновременном использовании цифрового увеличения и дополнительного оптического увеличения [ [ЗМ] ] (3М EZ))

- ① Оптическое увеличение
- ② Цифровое увеличение
- ③ Дополнительное оптическое увеличение



- При использовании цифрового увеличения отображается большой участок автофокусировки (P70). Также может не действовать функция стабилизации изображения.
- В диапазоне цифрового увеличения чем больше снимок, тем ниже его качество.
- При съемке с использованием цифрового увеличения рекомендуется пользоваться штативом и автоматическим таймером (P44).
- Указываемое значение увеличения является приближенным.
- Цифровое увеличение не работает в следующих случаях:
  - В простом режиме [♥].
  - В режиме интеллектуального управления светочувствительностью ISO [🔒].
  - В [СПОРТ], [РЕБЕНОК1]/[РЕБЕНОК2], [ДОМ.ЖИВОТНОЕ] и [ВЫС. ЧУВСТВ.] в режиме сцены.

## Проверка записанного снимка (просмотр)



Записанные снимки можно просмотреть, не выходя из режима [ЗАП.].

### 1 Нажмите ▼ [REV].



- Последний сделанный снимок отобразится приблизительно на 10 секунд.
- Режим просмотра отменяется при нажатии кнопки затвора наполовину или после повторного нажатия кнопки ▼ [REV].

### 2 Нажмите ◀/▶ для выбора снимка.



- ◀: Воспроизведение предыдущего снимка
- ▶: Воспроизведение следующего снимка

## ■ Увеличение изображения

### 1 Поверните рычажок трансфокатора в сторону [Q] [T].

- Для выбора увеличения 4× поверните рычажок трансфокатора к [Q] [T], а для достижения увеличения 8× поверните рычажок еще дальше. Если после увеличения изображения повернуть рычажок обратно к [W], это приведет к уменьшению величины увеличения.

### 2 Для перемещения снимка нажмите ▲/▼/◀/▶.

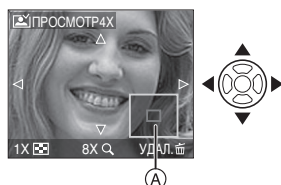

- При изменении отображаемого увеличения или положения индикатор положения трансфокатора (A) высвечивается приблизительно 1 секунду.

## ■ Удаление записанных снимков при просмотре (быстрое удаление)

Во время просмотра можно удалить один снимок, несколько снимков или все снимки. Информация о способе удаления снимков приведена на от Р32 до 33.



- Если параметр [ПОВЕРН. ЖКД] установлен в положение [ON], снимки, сделанные фотокамерой, ориентированной вертикально, воспроизводятся вертикально (т.е. с поворотом).

## Воспроизведение/удаление снимков



Данные снимков во встроенной памяти можно воспроизводить или удалять, если карта не вставлена. Данные снимков на карте можно воспроизводить или удалять, если карта вставлена. (P13)

**Снимки не подлежат восстановлению после удаления. Проверьте снимки по одному и удаляйте ненужные снимки.**

## ■ Воспроизведение снимков Для выбора снимка нажмите ◀/▶.



- ◀: Воспроизведение предыдущего снимка
- ▶: Воспроизведение следующего снимка

## ■ Ускоренная прокрутка вперед/ ускоренная перемотка назад Нажмите и удерживайте ◀/▶ во время воспроизведения.



- ◀: Ускоренная перемотка назад
- ▶: Ускоренная прокрутка вперед



- Номер файла (A) и номер снимка (B) изменяются только последовательно. Чтобы просмотреть снимок, при появлении номера нужного вам снимка отпустите ◀/▶.
- При нажатии и удерживании кнопки ◀/▶ увеличивается количество снимков, прокручиваемых вперед или назад.
- При просмотре воспроизведения в режиме записи или при многооконном воспроизведении (P76) снимки могут быть прокручены вперед или перемотаны назад только по очереди.



- Эта фотокамера соответствует стандарту DCF “Design rule for Camera File system”, установленному ассоциацией “JEITA” (Japan Electronics and Information Technology Industries Association).
- Монитор ЖКД может не отображать информацию о записанных снимках. Вы можете воспользоваться функцией воспроизведения с увеличением (P78), чтобы проверить информацию о снимках.
- При воспроизведении снимков, полученных с помощью других устройств, качество снимков может ухудшаться. (Снимки отображаются на экране в виде [ОТОБРАЖЕНИЕ ПИКТОГРАММЫ].)
- При изменении имени папки или файла на компьютере снимки могут не воспроизводиться на фотокамере.
- При воспроизведении нестандартного файла номер папки/файла обозначается знаком [—] и экран может потемнеть.

- В зависимости от объекта съемки на экране по краям могут появляться помехи. Это называется муаром. Это не неисправность.

## ■ Удаление одного снимка

**1** Нажмите [ ] во время воспроизведения снимка.

**2** Для выбора [ДА] нажмите ▲, а затем нажмите [MENU/SET].

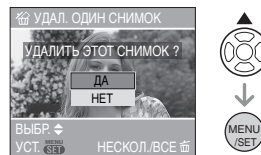

- Во время удаления снимка на экране отображается значок [ ].

## ■ Для удаления [УДАЛ. НЕСКОЛЬКО]/ [УДАЛ. ВСЕ]

**1** Дважды нажмите [ ].

**2** Для выбора [УДАЛ. НЕСКОЛЬКО] или [УДАЛ. ВСЕ] нажмите ▲/▼, а затем нажмите [MENU/SET].

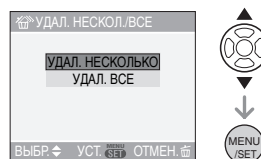

- [УДАЛ. НЕСКОЛЬКО] → шаг **3**
- [УДАЛ. ВСЕ] → шаг **5**
- [УДАЛИТЬ ВСЕ, КРОМЕ ★] (Если настроен только параметр [ИЗБРАННОЕ] (P84)) → шаг **5** (Однако такой выбор сделать нельзя, если ни на одном из снимков не отображается [★].)

**3 Для выбора снимка нажмите ◀/▶, а затем для подтверждения нажмите ▼.**  
(Только при выборе [УДАЛ. НЕСКОЛЬКО])

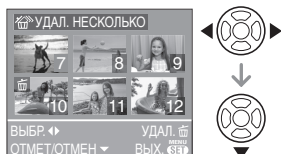

- Повторите указанную выше процедуру.
- На выбранных снимках появляется [◻]. При повторном нажатии ▼ выбор отменяется.
- Значок [🔒] мигает красным цветом, если выбранный снимок защищен и не может быть удален. Снимите защиту, а затем удалите снимок. (P91)

**4 Нажмите [◻].**

**5 Для выбора [ДА] нажмите ▲, а затем для установки нажмите [MENU/SET].**

(Вид экрана при выборе [УДАЛ. НЕСКОЛЬКО])

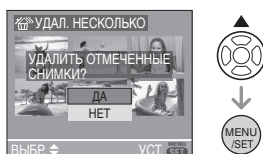

- При удалении снимков удаляются снимки только записанные на встроенной памяти или на карточке. (Невозможно одновременно удалить все снимки и со встроенной памяти и с карточки.)

- Сообщение [УДАЛИТЬ ВСЕ ИЗОБРАЖЕНИЯ ИЗ ВНУТР. ПАМЯТИ ?] или [УДАЛИТЬ ВСЕ ИЗОБРАЖЕНИЯ НА КАРТЕ ПАМЯТИ ?] отображается при использовании [УДАЛ. ВСЕ], и сообщение [УДАЛИТЬ ВСЕ, КРОМЕ ★ ?] отображается при использовании [УДАЛИТЬ ВСЕ, КРОМЕ ★].
- При нажатии [MENU/SET] во время удаления снимков с помощью функции [УДАЛ. ВСЕ] или [УДАЛИТЬ ВСЕ, КРОМЕ ★], удаление будет остановлено.



- Не выключайте фотокамеру во время удаления.
- При удалении снимков используйте батарейки с достаточным зарядом (P22) или пользуйтесь сетевым адаптером (DMW-AC5G; не входит в комплект поставки).
- С помощью функции [УДАЛ. НЕСКОЛЬКО] можно одновременно удалить до 50 снимков.
- Чем больше снимков, тем больше времени занимает процесс их удаления.
- Защищенные снимки [🔒] (P91) или снимки, не соответствующие стандарту DCF (P33), или находящиеся на карточке с переключателем защиты от записи установленным в положение [LOCK] (P13), не удаляются даже при выборе функции [УДАЛ. ВСЕ] или [УДАЛИТЬ ВСЕ, КРОМЕ ★].

## Информация о мониторе ЖКД

### Изменение набора отображаемой информации

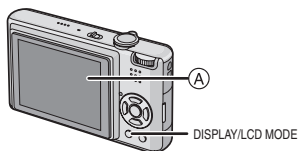

А Монитор ЖКД (ЖКД)

#### Для изменения нажмите [DISPLAY].

- При отображении экрана меню кнопка [DISPLAY] не работает. В режиме увеличения при воспроизведении видеокладов (P78), при воспроизведении видеокладов (P79) и в режиме показа слайдов (P83), можно только выбирать режимы “Нормальный вид дисплея (H)” либо “Дисплей без индикации (J)”.

#### В простом режиме [♥]

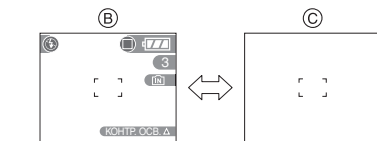

В Нормальный вид дисплея  
 С Дисплей без индикации

#### В режиме записи

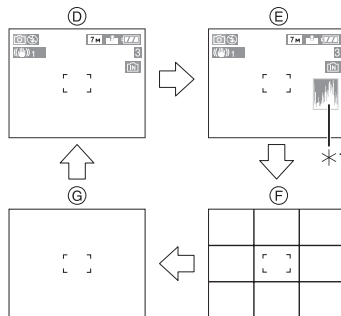

Д Нормальный вид дисплея  
 Е Дисплей с гистограммой  
 F Дисплей без индикации (контрольные линии записи)\*2  
 G Дисплей без индикации

\*1 Гистограмма

\*2 Установите шаблон отображаемых контрольных линий путем настройки пункта [КОНТР ЛИНИИ] в меню [НАСТР]. (P20) Кроме того, можно выбрать, должна ли отображаться при отображении контрольных линий информация о записи и гистограмма.

#### В режиме воспроизведения

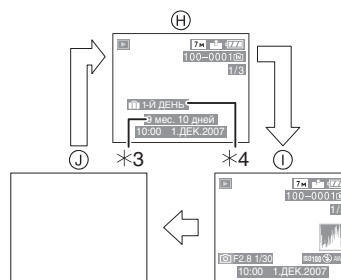

H Нормальный вид дисплея  
 I Дисплей с информацией о записи и гистограммой  
 J Дисплей без индикации

- \*3 Отображается в случае, если параметры [НАСТР. Д. РОЖД.] и [С ВОЗРАСТОМ] были настроены в меню [РЕБЕНОК1]/[РЕБЕНОК2] (P53) или [ДОМ.ЖИВОТНОЕ] (P54) перед съемкой в режиме сцены.
- \*4 Количество дней, прошедших с даты поездки, отображается, если установить [ДАТА ПОЕЗДКИ] (P60) перед съемкой.



- Если в режиме сцены выбраны режимы [НОЧН. ПОРТРЕТ] (P51), [НОЧН. ПЕЙЗАЖ] (P52), [ЗВЕЗДНОЕ НЕБО] (P55) и [ФЕЙЕРВЕРК] (P56), контрольные линии отображаются серым цветом.

#### ■ Контрольные линии записи

Когда вы расположите объект по горизонтальным и вертикальным контрольным линиям или по точкам пересечения этих линий, можно выполнить съемку с хорошо составленной композицией, видя размер, наклон и пропорциональность предмета.

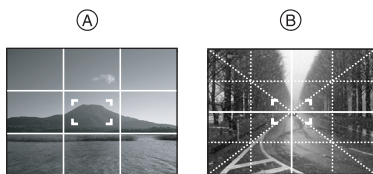

- (A) [3x3 grid icon]: применяется при разделении экрана на 3×3 секции для получения снимков с гармоничной композицией.
- (B) [Crosshair icon]: применяется для размещения объекта точно по центру экрана.

#### ■ Гистограмма

Столбчатая диаграмма – это график, который отображает яркость вдоль горизонтальной оси (черный к белому) и количество пикселей на каждом уровне яркости по вертикальной оси.

Это позволяет легко оценить экспозицию снимка.

• Диаграмма очень удобна, если доступны ручные настройки диафрагмы объектива и скорости затвора, особенно в тех случаях, когда автоматическая экспозиция может быть затруднена из-за неравномерного освещения. Использование гистограммы позволяет добиться наилучших характеристик фотокамеры.

- (A) Если значения сконцентрированы слева, снимок недостаточно выдержан.
- (B) Если значения распределены равномерно, экспозиция выбрана правильно, а яркость сбалансирована.
- (C) Если значения сконцентрированы справа, снимок передержан.

#### Пример гистограммы

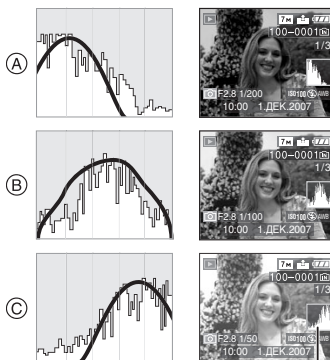

- (A) Недостаточно выдержан
- (B) Правильно выдержан
- (C) Передержан
- \* Гистограмма



- При съемке со вспышкой или в условиях недостаточной освещенности гистограмма отображается оранжевым цветом, поскольку записанный снимок и гистограмма не соответствуют друг другу.
- В режиме записи гистограмма является приблизительной.
- Гистограммы фотоснимка в режиме записи и режиме воспроизведения могут отличаться.
- Гистограмма, отображаемая на фотокамере, не соответствует гистограммам, полученным в программном обеспечении редактирования изображений, установленном на компьютере или других устройствах.
- Гистограмма не отображается в простом режиме [♥] или режиме видеосъемки [📹], а также при воспроизведении в многооконном режиме или воспроизведении в хронологическом порядке и увеличении при воспроизведении.

### Свечение монитора ЖКД (режим усиления яркости монитора ЖКД/режим верхнего ракурса)



- Если переключатель режимов установлен в положение [♥] и [📹], может использоваться только функция повышенной яркости ЖКД.

- 1 Нажмите и удерживайте кнопку [LCD MODE] на протяжении 1 секунды.

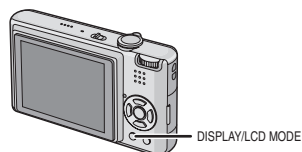

- 2 Для выбора режима нажмите ▲/▼.

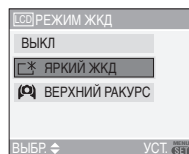

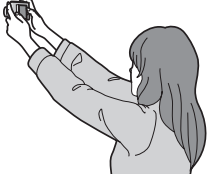
<p>[☀]: [ЯРКИЙ ЖКД]</p>	<p>Монитор ЖКД станет ярче, что облегчает его использование даже при съемке вне помещения.</p>
<p>[📷]: [ВЕРХНИЙ РАКУРС]</p>	<p>В этом режиме, при удержании фотокамеры над головой, монитор ЖКД будет лучше виден во время съемки. Такое положение удобно, если невозможно подойти ближе к объекту съемки, потому что на линии съемки находится человек. (Тем не менее, с монитором становится сложнее работать, если пользователь смотрит прямо на монитор.)</p> 
<p>[ВЫКЛ]</p>	<p>Для возврата монитора ЖКД к нормальной яркости.</p>

### 3 Нажмите [MENU/SET].



- Появится значок [ЯРКИЙ ЖКД] (A) или [ВЕРХНИЙ РАКУРС] (B).

### ■ Отмена режима яркого ЖКД или режима верхнего ракурса

- Если еще раз нажать и удерживать кнопку [LCD MODE] в течение 1 секунды появляется экран, показанный в шаге 2. Для отмены режима усиления яркости монитора ЖКД или режима верхнего ракурса, выберите [ВЫКЛ].



- Режим верхнего ракурса также отменяется при выключении камеры либо при включении режима экономии энергии.
- При включении режима верхнего ракурса или режима увеличения яркости монитора ЖКД изменяется яркость снимков, которые отображаются на мониторе ЖКД. Поэтому некоторые объекты могут выглядеть на мониторе иначе, чем они выглядят в действительности. Тем не менее, это не влияет на записанные снимки.
- Монитор ЖКД автоматически возвращается в режим нормальной яркости через 30 секунд съемки в режиме увеличенной яркости. Для возврата в режим повышенной яркости нажмите любую кнопку.
- Если яркий солнечный свет и т.д. затрудняет просмотр изображения на экране, затените свет рукой или другим предметом.
- Режим верхнего ракурса нельзя включить в следующих случаях.
  - В простом режиме [❤]
  - В режиме воспроизведения [▶]
  - В режиме печати [🖨]
  - При отображении экрана меню
  - При отображении экрана просмотра

## Съемка со встроенной вспышкой

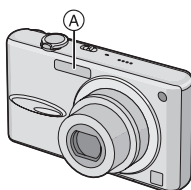

### Ⓐ: Фотовспышка

Не закрывайте ее пальцами или другими предметами.

### ■ Переключение на желаемый режим вспышки

Установка вспышки в соответствии с режимом съемки.

### 1 Нажмите ► [⚡].

### 2 Для выбора режима нажмите ▲/▼.

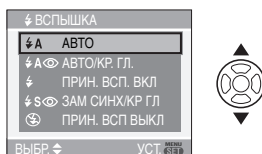

- Для выбора можно также нажать ► [⚡].
- Информация о возможных режимах вспышки приведена в разделе “Допустимые настройки вспышки в зависимости от режима записи” (P40)

### 3 Нажмите [MENU/SET].

- Кроме того, для завершения можно наполовину нажать кнопку затвора.
- Экранный меню исчезнет приблизительно через 5 секунд. В это время выбранный элемент устанавливается автоматически.

### ⚡A : АВТО

Вспышка включается автоматически, если этого требуют условия съемки.

### ⚡A с : АВТО/Уменьшение эффекта красных глаз\*1

Вспышка включается автоматически, если этого требуют условия съемки. Вспышка срабатывает сначала непосредственно перед съемкой для снижения эффекта красных глаз (когда глаза снимаемого человека на снимке имеют красный цвет), а затем еще раз при съемке.

- Используйте эту функцию при съемке людей в условиях низкой освещенности.

### ⚡ : Принудительное включение

Вспышка срабатывает каждый раз независимо от условий съемки.

- Используйте этот режим, когда снимаемый объект освещен сзади или освещен лампой дневного света.

### ⚡ с : Принудительное включение/ Уменьшение эффекта красных глаз\*1

- Вспышка устанавливается в режим принудительного включения/ уменьшения эффекта красных глаз только при выборе [ВЕЧЕРИНКА] (P52) или [СВЕЧИ] (P53) в режиме сцены.





- При изменении режима записи настройки вспышки могут измениться. При необходимости установите настройки вспышки снова.
- Настройки вспышки заносятся в память, даже если камера выключена. Однако при изменении режима сцены исходные настройки вспышки восстанавливаются.

■ **Допустимые расстояния для съемки со вспышкой**

Светочувствительность ISO	Допустимое расстояние съемки со вспышкой
[AUTO]	<b>Широкоугольный режим</b>
	60 см до 5,0 м
	<b>Телережим</b>
[ISO100]	<b>Широкоугольный режим</b>
	60 см до 2,0 м
	<b>Телережим</b>
[ISO200]	<b>Широкоугольный режим</b>
	60 см до 2,8 м
	<b>Телережим</b>
[ISO400]	<b>Широкоугольный режим</b>
	60 см до 4,0 м
	<b>Телережим</b>
[ISO800]	<b>Широкоугольный режим</b>
	80 см до 5,6 м
	<b>Телережим</b>
[ISO800]	<b>Широкоугольный режим</b>
	80 см до 5,6 м
	<b>Телережим</b>
[ISO800]	<b>Широкоугольный режим</b>
	80 см до 5,6 м
	<b>Телережим</b>

Светочувствительность ISO	Допустимое расстояние съемки со вспышкой
[ISO1250]	<b>Широкоугольный режим</b>
	1,0 м до 5,6 м
	<b>Телережим</b>
[ISO1250]	<b>Широкоугольный режим</b>
	1,0 м до 5,6 м
	<b>Телережим</b>
[ISO1250]	<b>Широкоугольный режим</b>
	1,0 м до 5,6 м
	<b>Телережим</b>

- Допустимые расстояния съемки со вспышкой являются приблизительными.
- Доступный диапазон фокусировки зависит от режима записи. (P124)
- Если используется вспышка, когда светочувствительность ISO установлена на [AUTO] либо когда самая высокая светочувствительность ISO установлена на параметр, отличный от [ISO400] в режиме интеллектуального управления светочувствительностью ISO [ ] (P47), светочувствительность ISO автоматически возрастает до максимального параметра [ISO640]. (В режиме сцены [РЕБЕНОК1]/[РЕБЕНОК2] (P53) и [ДОМ.ЖИВОТНОЕ] (P54) максимальный параметр составляет [ISO400]).
- При съемке со вспышкой с близкого расстояния, когда трансфокатор находится рядом с положением [W] (1×), края записанного снимка могут потемнеть. Слегка поверните рычажок трансфокатора и затем сделайте снимок.

■ Допустимое расстояние для съемки со вспышкой в режиме интеллектуального управления светочувствительностью ISO

Самая высокая светочувствительность ISO (P43)	Допустимое расстояние съемки со вспышкой	
	Широкоугольный режим	Телережим
ISO400	Приблизительно ноот 60 см до прибл. 4,0 м	Приблизительно ноот 30 см до прибл. 2,0 м
ISO800	Приблизительно ноот 60 см до прибл. 5,0 м	Приблизительно ноот 30 см до прибл. 2,5 м
ISO1250		

■ Скорость затвора для каждого режима вспышки

Режим вспышки	Скорость затвора (сек)
A : АВТО	от 1/30 до 1/2000
A  : АВТО/ Уменьшение эффекта красных глаз	
: Принудительное включение : Принудительное включение/ Уменьшение эффекта красных глаз	
S  : Замедленная синхронизация/Уменьшение эффекта красных глаз	1/8*1 до 1/2000
: Принудительное выключение	1/8*1 до 1/2000 1/8*1 или от 1 до 1/2000*2 1/4 или от 1 до 1/2000*3

\*1 Скорость затвора изменяется в зависимости от настроек низкой скорости затвора. (P75)

\*2 Простой режим [♥]

\*3 Режим интеллектуального управления светочувствительностью ISO [] (P47)/[СПОРТ] (P51), [РЕБЕНОК1]/[РЕБЕНОК2] (P53) и [ДОМ.ЖИВОТНОЕ] (P54) в режиме сцены

• \*2, \*3: Скорость затвора становится максимальной и составляет 1 секунду в следующих случаях.

– Когда оптический стабилизатор изображения установлен на [OFF].

- Если камера определила наличие незначительного дрожания, когда оптический стабилизатор изображения установлен на [MODE1] или [MODE2].
- В следующих режимах сцены вышеуказанные скорости затвора будут отличаться.
  - [НОЧН. ПЕЙЗАЖ] (P52): 8 секунд до 1/2000 секунды
  - [ЗВЕЗДНОЕ НЕБО] (P55): 15 секунд, 30 секунд, 60 секунд
  - [ФЕЙЕРВЕРК] (P56): 1/4 секунды, 2 секунды



- **Не смотрите на фотовспышку с близкого расстояния если она включена.**
- **Если вспышку поднести слишком близко к объекту съемки, при воздействии тепла и света от вспышки объект может исказиться или изменить цвет.**
- **В экономичном режиме монитор ЖКД выключается, а при зарядке вспышки загорается индикатор состояния. [За исключением случая использования адаптера переменного тока (DMW-AC5G; поставляется отдельно).] Если оставшийся заряд батареи низок, продолжительность времени, на которое монитор ЖКД выключается для подзарядки, может увеличиться.**
- Во время съемки за пределами диапазона расстояний при съемке со вспышкой, экспозиция может настроиться неправильно и снимок может стать ярким или темным.
- Во время зарядки вспышки, индикатор вспышки мигает красным цветом, и сделать снимок невозможно, даже если нажать на кнопку затвора до упора.
- Баланс белого может регулироваться неправильно при недостаточной интенсивности вспышки для объекта съемки. (P65)

- При высокой скорости затвора света вспышки может быть недостаточно.
- При повторной съемке может понадобиться некоторое время для зарядки вспышки. Выполняйте съемку после того, как потухнет индикатор обращения к памяти.
- Уменьшение эффекта красных глаз у разных людей проявляется по-разному. Также, если объект съемки находился далеко от камеры или не смотрел на камеру в момент первой вспышки, эффект уменьшения может быть неочевидным.
- Если активирована вспышка, можно сделать только 1 снимок.

## Съемка с автоматическим таймером



1 Нажмите ◀ [⏸].

2 Для выбора режима нажмите ▲/▼.

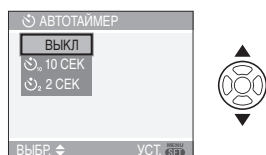

- Для выбора можно также нажать ◀ [⏸].

3 Нажмите [MENU/SET].

- Кроме того, для завершения можно наполовину нажать кнопку затвора.
- Экранное меню исчезнет приблизительно через 5 секунд. В это время выбранный элемент устанавливается автоматически.

4 Нажмите кнопку затвора наполовину для фокусировки, а затем нажмите кнопку затвора полностью для съемки.



- (A): Для фокусировки нажмите наполовину кнопку затвора.
- (B): Чтобы сделать снимок, нажмите кнопку затвора до конца.

- Индикатор автоматического таймера Ⓢ замигает и через 10 секунд (или 2 секунды) затвор сработает.

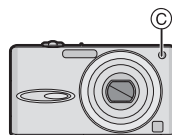

- Если нажать кнопку [MENU/SET] при установленном автоматическом таймере, настройка автоматического таймера отменяется.



- При использовании штатива или других приспособлений установка автоматического таймера на 2 секунды удобна для исключения дрожания, вызываемого нажатием кнопки затвора.
- При однократном полном нажатии кнопки затвора фотокамера перед съемкой автоматически сфокусируется на объекте съемки. В условиях недостаточной освещенности индикатор автоматического таймера мигнет и затем может загореться ярко, работая в качестве вспомогательной лампочки автофокусировки (P74), что позволяет фотокамере сфокусироваться на объекте съемки.
- Автоматический таймер установлен на 10 секунд в простом режиме [♥] и на 2 секунды для [АВТОПОРТРЕТ] (P50) в режиме сцены.
- При установке автоматического таймера в многократном режиме фотокамера начнет съемку через 2 или 10 секунд после нажатия кнопки затвора. Количество снимков, записываемых за один раз, равно 3.
- При съемке с установкой автоматического таймера рекомендуется пользоваться штативом.
- Автоматический таймер нельзя использовать в режиме [ПОДВОД. СЪЕМКА] в режиме сцены.

## Компенсация экспозиции



Используйте эту функцию, если невозможно добиться подходящей экспозиции из-за разницы в яркости между объектом и задним планом. Посмотрите на следующие примеры.

### Недостаточно выдержан



Компенсировать экспозицию в сторону увеличения.



### Правильно выдержан



### Передержан



Компенсировать экспозицию в сторону уменьшения.

**1** Нажимайте **▲** [**EV**] до появления [ЭКСПОЗИЦИЯ], и скомпенсируйте экспозицию **◀/▶**.



- Можно компенсировать от [-2 EV] до [+2 EV] с шагом [1/3 EV].
- Чтобы вернуться к начальной установке экспозиции выберите [0 EV].

**2** Для завершения нажмите [MENU/SET].

- Кроме того, для завершения можно наполовину нажать кнопку затвора.



- Единица EV – это сокращение от “Exposure Value” (Величина экспозиции). Она указывает количество света, переданное матрице ПЗС, в соответствии с показателем диафрагмы и скоростью затвора.
- Показатель компенсации экспозиции отображается внизу слева на экране.
- Показатель экспозиции сохраняется в памяти, даже если камера выключена.
- Диапазон компенсации экспозиции будет ограничен в зависимости от яркости объекта.
- Экспозицию нельзя компенсировать при использовании [ЗВЕЗДНОЕ НЕБО] в режиме сцены.

## Съемка с автоматической настройкой значений экспозиции



В этом режиме при каждом нажатии кнопки затвора автоматически записывается 3 фотоснимка в выбранном диапазоне компенсации экспозиции. Из полученных 3 снимков можно выбрать снимок с требуемой экспозицией.

**1 Нажимайте  $\blacktriangle$  [  $\pm$  ] до появления [АВТ. БРЕКЕТИНГ], и скомпенсируйте экспозицию с помощью  $\blacktriangleleft/\blacktriangleright$ .**



- Можно выбрать [OFF] (0), [ $\pm 1/3$  EV], [ $\pm 2/3$  EV] или [ $\pm 1$  EV].
- Если режим автоматической настройки экспозиции не используется, выберите [OFF] (0).

**2 Для завершения нажмите [MENU/SET].**

- Кроме того, для завершения можно наполовину нажать кнопку затвора.



- При установке автоматической настройки значений экспозиции значок автоматической настройки значений экспозиции [  $\pm$  ] отобразится внизу слева на экране.

- При съемке с использованием автоматической настройки значений экспозиции после выбора компенсации экспозиции съемка выполняется на основе выбранного диапазона компенсации экспозиции. В режиме компенсации экспозиции значение скомпенсированной экспозиции отображается внизу слева на экране.
- Установка автоматической настройки значений экспозиции отменяется при выключении камеры либо включении режима экономии энергии.
- При одновременном выборе автоматической настройки значений экспозиции и режима серийной съемки будет установлен режим автоматической настройки значений экспозиции.
- При включенном режиме автоматической настройки значений экспозиции функция автоматического просмотра включается независимо от установки самой функции автоматического просмотра. (Снимок не увеличивается.) В меню [НАСТР.] установить функцию автоматического просмотра невозможно.
- При включенной автоматической настройке значений экспозиции режим [ЗАП. ЗВУКА] недоступен.
- В зависимости от яркости объекта экспозиция может быть не скомпенсирована в режиме автоматической настройки значений экспозиции.
- Если активна вспышка или количество записываемых снимков 2 или менее, можно сделать лишь 1 снимок.
- Автоматическая настройка значений экспозиции не может быть установлена в [ЗВЕЗДНОЕ НЕБО] в режиме сцены.

## Изменение светочувствительности при движении записываемого объекта



Камера определяет движение объекта возле центра экрана и затем устанавливает оптимальную светочувствительность ISO и скорость затвора в соответствии с движением и яркостью объекта.

**1** Нажмите [MENU/SET].

**2** Нажмите ▲/▼ для выбора [ОГРАНИЧ.ISO] и затем нажмите ►.

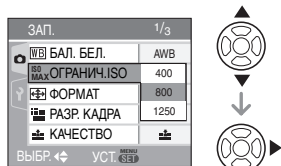

**3** Для выбора необходимого параметра нажмите ▲/▼, а затем нажмите [MENU/SET].

Элемент	Настройки
400	Светочувствительность
800	ISO автоматически увеличивается до заданного значения в соответствии с характером движения и освещенностью объекта.
1250	

- Чем выше установленное значение для светочувствительности ISO, тем эффективнее снижается дрожание. Однако помехи на изображении усиливаются.

- Путем увеличения светочувствительности ISO и увеличения скорости затвора при проведении съемок в помещении либо съемок быстро движущихся объектов устраняется дрожание камеры.



1/125 ISO800

- При проведении съемок в помещении или съемок неподвижных объектов путем уменьшения светочувствительности ISO устраняются помехи.



1/30 ISO200

- При наполовину нажатой кнопке затвора появляется символ [ f ISO ] (A). При полном нажатии на кнопку затвора в течение некоторого времени отображаются значения скорости затвора и светочувствительности ISO.



- Диапазон фокусировки такой же, как в режиме макросъемки. [от 5 см (широкоугольный режим)/30 см (телережим) до ∞]

- Если вспышка включена, светочувствительность ISO автоматически возрастает до максимального параметра [ISO640]. (Если самая высокая светочувствительность ISO установлена на параметр, отличный от [ISO400].)
- Информация о допустимом расстоянии съемки со вспышкой приведена на P41.
- При определенных значениях яркости и скорости движения объекта дрожание камеры неизбежно.
- Камера может не определить движение объекта в следующих случаях.
  - малые размеры движущегося объекта;
  - движущийся объект находится на краю экрана;
  - объект начинает движение сразу же после полного нажатия кнопки затвора.
- Для исключения помех рекомендуется уменьшить [ОГРАНИЧ.ISO] или установить параметр [ЦВЕТ.РЕЖИМ] на [NATURAL]. (P75)
- Перечисленные ниже функции не используются.
  - [ЦИФР. УВЕЛ]
  - [МЕДЛ. ЗАТВ.]

## Съемка крупным планом



Этот режим позволяет делать снимки крупным планом, например, снимки цветов. При установке рычажка трансфокатора в крайнее положение к Широкоугольному режиму (1×) снимать можно с расстояния всего 5 см от объектива.

## ■ Диапазон фокусировки

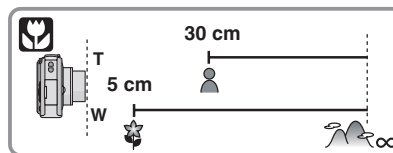

- В макро режиме рекомендуется пользоваться штативом и автоматическим таймером. (P44)
- Когда объект съемки находится на небольшом расстоянии от фотокамеры, эффективный диапазон фокусировки (глубина поля) значительно уменьшается. Поэтому, если после фокусировки расстояние между камерой и объектом съемки изменяется, повторная фокусировка может быть затруднена.
- Если расстояние между фотокамерой и объектом съемки находится вне диапазона фокусировки фотокамеры, снимок может получиться нечетким, даже если горит индикатор фокусировки.
- В макро режиме объекты, расположенные ближе к фотокамере имеют больший приоритет. Поэтому если расстояние между объектом и фотокамерой более 50 см фокусировка в макро режиме занимает больше времени, чем в режиме обычной съемки.
- Допустимое расстояние съемки со вспышкой составляет примерно от 60 см до 5,0 м. (При светочувствительности ISO установленной в [AUTO].)
- Мы рекомендуем установить вспышку в режим “Принудительный режим ВЫКЛ” [☀] при выполнении снимков с близкого расстояния.
- При съемке с близкого расстояния резкость периферийных участков снимка может несколько ухудшаться. Это не неисправность.



## Съемка в соответствии с записываемой сценой (Режим сцены)



При выборе режима сцены фотокамера установит оптимальный для данного снимка баланс цветов и экспозицию.

- На страницах от P49 до 57 и в разделе “Об информации [i]” приведена подробная информация о каждом режиме сцены.

**1** Нажмите **▶** для выбора меню [РЕЖИМ СЦЕНЫ].

**2** Нажмите **▲/▼/◀/▶** для выбора режима сцены.

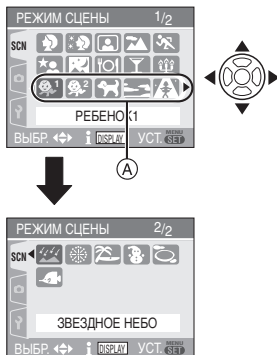

- Для перехода к следующему экрану нажмите (A), а затем нажмите ▼.
- Переключаться между экранами в любом меню можно путем поворота рычажка трансфокатора.

**3** Нажмите [MENU/SET] для ввода настройки.

- В выбранном режиме сцены экран меню переключается на экран записи.
- Нажмите [MENU/SET] и затем выполните шаги **1**, **2** и **3** для изменения режима сцены.

### ■ Об информации [i]

- Если при выборе режима сцены в шаге **2** нажать на [DISPLAY], отобразятся объяснения каждого режима сцены. (При повторном нажатии на [DISPLAY] экран возвращается к меню [РЕЖИМ СЦЕНЫ]).

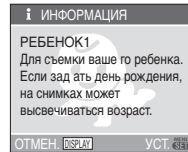

- На P42 приведена информация о скорости затвора.
- При изменении режима сцены настройки вспышки и баланса белого возвращаются к настройкам, действительным во время покупки.
- При съемке в режиме сцены, который не соответствует цели, цветовой тон снимка может отличаться от реальной сцены.
- При нажатии ◀ во время выбора [ПОРТРЕТ] или [ЗВЕЗДНОЕ НЕБО] в пункте **2**, отображается меню [РЕЖИМ СЦЕНЫ] [SCN]. Если затем вы выбираете меню [ЗАП.] [O] либо меню [НАСТР.] [Y], вы можете установить желаемые элементы. (P17)
- Приведенные ниже элементы нельзя настроить в режиме сцены, поскольку камера автоматически устанавливает для них оптимальные настройки.
  - [СВЕТОЧУВСТ.]
  - [ЦВЕТ.РЕЖИМ]

### ■ [ПОРТРЕТ]

Для открытия меню [РЕЖИМ СЦЕНЫ] нажмите [MENU], а затем выберите необходимый режим сцены. (P49) Человек отделяется от фона и приобретает натуральный цвет лица.

### ■ Приемы работы с режимом ПОРТРЕТ

Для достижения оптимальной эффективности этого режима:

- 1 Поверните рычажок трансфокатора как можно дальше в сторону Телережима.
- 2 Для достижения максимальной эффективности данного режима подойдите ближе к объекту съемки.



- Этот режим применяется только для съемки вне помещений в светлое время суток.
- Светочувствительность ISO устанавливается на [ISO100].

### ■ [РОВНАЯ КОЖА]

Для открытия меню [РЕЖИМ СЦЕНЫ] нажмите [MENU], а затем выберите необходимый режим сцены. (P49)  
Этот режим позволяет добиться более мягкого телесного цвета, чем в режиме [ПОРТРЕТ].

### ■ Приемы работы с режимом РОВНАЯ КОЖА

Для достижения оптимальной эффективности этого режима:

- 1 Поверните рычажок трансфокатора как можно дальше в сторону Телережима.
- 2 Для достижения максимальной эффективности данного режима подойдите ближе к объекту съемки.



- Этот режим применяется только для съемки вне помещений в светлое время суток.
- Если часть фона или другие объекты в кадре имеют цвет кожи, они также будут сглажены.
- Режим ровной кожи неэффективен при недостаточной яркости.

- Светочувствительность ISO устанавливается на [ISO100].

### ■ [АВТОПОРТРЕТ]

Для открытия меню [РЕЖИМ СЦЕНЫ] нажмите [MENU], а затем выберите необходимый режим сцены. (P49)  
Выберите этот режим для съемки самого себя.

### ■ Метод работы с режимом АВТОПОРТРЕТ

Нажмите кнопку затвора наполовину. После фокусировки, загорится индикатор автоматического таймера. Устойчиво удерживая фотокамеру, нажмите до конца кнопку затвора.



- Если объект не сфокусирован, индикатор автоматического таймера мигает. Для фокусировки повторно наполовину нажмите кнопку затвора.
- Сделанный снимок автоматически появится на мониторе ЖКД для просмотра. Информация по использованию функции просмотра приведена в P31.
- Если снимок получится расплывчатым в результате медленной скорости затвора, рекомендуется использовать 2 секундный автоматический таймер. (P44)



- Диапазон фокусировки составляет около 30 см до 70 см.
- Можно выполнить снимок самого себя со звуком (P70). При этом индикатор автоматического таймера горит во время записи звука. (P44)

- При выборе режима [АВТОПОРТРЕТ], рычажок трансфокатора автоматически передвигается на Широкий угол (1×).
- Автоматический таймер может быть задан только как “выключен” или “2 секунды” (P44). Если задано “2 секунды”, эта установка сохранится до выключения фотокамеры, изменения режима сцены или поворота переключателя режимов.
- Функция стабилизатора принудительно устанавливается в режим [MODE2]. (P72)
- Режим АФ фиксируется в положении [□]. (P70)
- Настройка на вспомогательную лампочку АФ отключена.

### [ПЕЙЗАЖ]

Для открытия меню [РЕЖИМ СЦЕНЫ] нажмите [MENU], а затем выберите необходимый режим сцены. (P49)  
Этот режим позволяет производить съемку обширного пейзажа.



- Диапазон фокусировки составляет от 5 м до ∞.
- Вспышка устанавливается на принудительное выключение [□].
- Настройка вспомогательной лампочки автофокусировки недоступна.
- Установка баланса белого невозможна.

### [СПОРТ]

Для открытия меню [РЕЖИМ СЦЕНЫ] нажмите [MENU], а затем выберите необходимый режим сцены. (P49)  
Установите это положение, если хотите произвести съемку спортивных или других быстро происходящих событий.



- Данный режим подходит для съемки объектов на расстоянии 5 м или более.
- При съемке быстро движущегося объекта в помещении светочувствительность ISO становится такой же, как и в режиме интеллектуального управления светочувствительностью ISO [□] при установке самой высокой светочувствительности ISO на [ISO800]. (P47)
- Перечисленные ниже функции не используются..
  - [ЦИФР. УВЕЛ.]
  - [МЕДЛ. ЗАТВ.]

### [НОЧН. ПОРТРЕТ]

Для открытия меню [РЕЖИМ СЦЕНЫ] нажмите [MENU], а затем выберите необходимый режим сцены. (P49)  
Этот режим позволяет производить съемку человека и фона с яркостью, приближенной к реальности.

#### ■ Приемы работы с режимом НОЧН. ПОРТРЕТ

- **Используйте вспышку.**
- Поскольку скорость затвора снижается, при съемке рекомендуется пользоваться штативом и автоматическим таймером. (P44)
- Для съемки объект должен оставаться неподвижным в течении около 1 секунды после выполнения снимка.

- При съемке рекомендуется установить рычажок трансфокатора в Широкоугольный режим (1×) и находиться на расстоянии около 1,5 м от объекта съемки.



- Диапазон фокусировки составляет от 1,2 м до 5 м. (Допустимые расстояния для съемки со вспышкой приведены на стр. P41.)
- Вследствие необходимости обработки данных затвор после съемки может находиться в закрытом состоянии (не более 1 секунды). Это не неисправность.
- При съемке в условиях недостаточной освещенности могут стать заметными помехи.
- При использовании вспышки устанавливается режим замедленной синхронизации/уменьшения эффекта красных глаз [S] и вспышка срабатывает при съемке каждого снимка.
- Установка баланса белого невозможна.

### [НОЧН. ПЕЙЗАЖ]

Для открытия меню [РЕЖИМ СЦЕНЫ] нажмите [MENU], а затем выберите необходимый режим сцены. (P49) Этот режим позволяет делать яркие снимки ночного пейзажа.

#### ■ Приемы работы с режимом НОЧН. ПЕЙЗАЖ

- Поскольку скорость затвора снижается (примерно до 8 секунд), пользуйтесь штативом. Кроме того, при съемке рекомендуется пользоваться автоматическим таймером (P44).



- Диапазон фокусировки составляет от 5 м до ∞.

- Вследствие необходимости обработки данных затвор после съемки может находиться в закрытом состоянии (не более 8 секунд). Это не неисправность.
- При съемке в условиях недостаточной освещенности могут стать заметными помехи.
- Вспышка устанавливается на принудительное выключение [OFF].
- Светочувствительность ISO устанавливается на [ISO100].
- Настройка вспомогательной лампочки автофокусировки недоступна.
- Нельзя выбрать режим медленного затвора.
- Установка баланса белого невозможна.

### [ЕДА]

Для открытия меню [РЕЖИМ СЦЕНЫ] нажмите [MENU], а затем выберите необходимый режим сцены. (P49) В этом режиме фотокамера позволяет делать снимки продуктов питания с передачей натуральных оттенков и исключает влияние освещения, например в ресторане.



- Диапазон фокусировки такой же как в режиме макро съемки. [5 см (Широкоугольный)/30 см (Телережим) до ∞]
- Установка баланса белого невозможна.

### [ВЕЧЕРИНКА]

Для открытия меню [РЕЖИМ СЦЕНЫ] нажмите [MENU], а затем выберите необходимый режим сцены. (P49) Выберите этот режим при съемке свадебного торжества, вечеринок внутри помещений и т.д. Этот режим позволяет производить съемку людей и фона с яркостью, приближенной к реальности.

## ■ Приемы работы с режимом ВЕЧЕРИНКА

### • Используйте вспышку.

- Для съемки рекомендуется пользоваться штативом и автоматическим таймером. (P44)
- При съемке рекомендуется установить рычажок трансфокатора в Широкоугольный режим (1×) и находиться на расстоянии около 1,5 м от объекта съемки.



- Вспышка может устанавливаться в режим замедленной синхронизации/уменьшения эффекта красных глаз [⚡SⓄ] или принудительного включения/уменьшения эффекта красных глаз [⚡👁].
- Установка баланса белого невозможна.

## ■ [СВЕЧИ]

Для открытия меню [РЕЖИМ СЦЕНЫ] нажмите [MENU], а затем выберите необходимый режим сцены. (P49) Этот режим позволяет делать снимки при свете свечей.

### ■ Приемы работы с режимом СВЕЧИ

- При максимальном использовании света свечей можно получить удачные снимки даже без включения вспышки.
- Для съемки рекомендуется пользоваться штативом и автоматическим таймером. (P44)



- Диапазон фокусировки такой же как в режиме макро съемки. [5 см (Широкоугольный)/30 см (Телережим) до ∞]
- Вспышка может устанавливаться в режим замедленной синхронизации/уменьшения эффекта красных глаз [⚡SⓄ] или принудительного включения/уменьшения эффекта красных глаз [⚡👁].
- Установка баланса белого невозможна.



## ■ [РЕБЕНОК1]/



## ■ [РЕБЕНОК2]

Для открытия меню [РЕЖИМ СЦЕНЫ] нажмите [MENU], а затем выберите необходимый режим сцены. (P49)

Этот режим позволяет делать снимки ребенка со здоровым оттенком кожи. Интенсивность используемой вспышки меньше обычного.

При помощи параметров [РЕБЕНОК1] и [РЕБЕНОК2] можно установить два различных дня рождения. При помощи параметра [ОТПЕЧ.ДАТЫ] (P87) можно отобразить заданный возраст при воспроизведении снимков и напечатать возраст на записанных снимках.

- Возраст также можно печатать на фотографиях с помощью программного обеспечения [LUMIX Simple Viewer] или [PHOTOfunSTUDIO-viewer], которое содержится на компакт-диске (поставляемом). (Информация о печати фотографий приводится в отдельном руководстве по подключению к компьютеру.)

### ■ Вывод возраста на экран

- Чтобы отобразить возраст, перед съемкой настройте сначала день рождения и затем обязательно установите параметр [С ВОЗРАСТОМ].

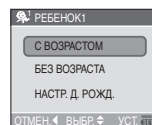

### ■ Установка дня рождения

- 1 Для выбора [НАСТР. Д. РОЖД.] нажмите ▲/▼, а затем нажмите [MENU/SET].
- 2 При появлении сообщения нажмите ◀/▶ для выбора элементов (Год/Месяц/День) и затем нажмите ▲/▼ для их установки.

3 Для завершения нажмите [MENU/SET].



- Диапазон фокусировки устанавливается таким же, как при съемке в макро режиме. [5 см (Широкоугольный режим)/30 см (Телережим) до ∞]
- Светочувствительность ISO становится такой же, как и при установке режима интеллектуального управления светочувствительностью ISO [  ] на самый высокий параметр светочувствительности ISO [ISO400]. (P47)
- После включения фотокамеры в режиме [РЕБЕНОК1]/[РЕБЕНОК2], возраст и текущие дата и время отображаются в нижней части экрана на протяжении примерно 5 секунд.
- Формат отображения возраста может отличаться в зависимости от выбранного языка в режиме записи.
- Если возраст выводится неправильно, проверьте настройки часов и дня рождения.
- При выборе режима [БЕЗ ВОЗРАСТА], возраст не записывается, даже если время и день рождения установлены. Это означает, что возраст не может отображаться даже при выборе режима [С ВОЗРАСТОМ] после съемки.
- Настройки дня рождения сбрасываются при помощи параметра [СБРОС]. (P21)
- Перечисленные ниже функции не используются.
  - [ЦИФР. УВЕЛ.]
  - [МЕДЛ. ЗАТВ.]

### [ДОМ.ЖИВОТНОЕ]

Для открытия меню [РЕЖИМ СЦЕНЫ] нажмите [  ], а затем выберите необходимый режим сцены. (P49) Выберите, если хотите снять домашнее животное, например, собаку или кошку. Этот режим позволяет установить день рождения любимого животного. При помощи параметра [ОТПЕЧ.ДАТЫ] (P87) можно отобразить заданный возраст при воспроизведении снимков и напечатать возраст на записанных снимках.

- Возраст также можно печатать на фотографиях с помощью программного обеспечения [LUMIX Simple Viewer] или [PHOTOfunSTUDIO-viewer-], которое содержится на компакт-диске (поставляемом). (Информация о печати фотографий приводится в отдельном руководстве по подключению к компьютеру.) В разделе [РЕБЕНОК1]/[РЕБЕНОК2] (P53) приведена информация о настройках отображения возраста и дня рождения.



- Первоначальная установка вспомогательной лампы автофокусировки – [OFF]. (P74)
- Смотрите [РЕБЕНОК1]/[РЕБЕНОК2] для получения дополнительной информации об этом режиме.

### [ЗАКАТ]

Для открытия меню [РЕЖИМ СЦЕНЫ] нажмите [  ], а затем выберите необходимый режим сцены. (P49) Выберите этот режим для съемки заката солнца. Этот режим позволяет делать яркие снимки красного закатного солнца.



- Вспышка устанавливается на принудительное выключение [☒].
- Настройка вспомогательной лампочки автофокусировки недоступна.
- Светочувствительность ISO устанавливается на [ISO100].
- Установка баланса белого невозможна.



### [ВЫС. ЧУВСТВ.]

Для открытия меню [РЕЖИМ СЦЕНЫ] нажмите [MENU], а затем выберите необходимый режим сцены. (P49) Это вызывает высокочувствительную обработку данных и предоставляет возможность съемки объектов со светочувствительностью ISO3200.



- Резкость снимков немного ухудшается вследствие обработки данных высокой чувствительности. Это не неисправность.
- Диапазон фокусировки такой же как в режиме макро съемки. [5 см (Широкоугольный)/30 см (Телережим) до ∞]
- Возможно получение снимков, подходящих для печати в форматах 4"×6"/10×15 см.
- Установка вспышки фиксируется в положении "Принудительный режим ВЫКЛ." [☒].
- Нельзя использовать дополнительное оптическое и цифровое увеличение.



### [ЗВЕЗДНОЕ НЕБО]

Для открытия меню [РЕЖИМ СЦЕНЫ] нажмите [MENU], а затем выберите необходимый режим сцены. (P49) Этот режим позволяет делать яркие снимки звездного неба или темного объекта.

### ■ Установка скорости затвора

- Выберите скорость затвора [15 СЕК.], [30 СЕК.] или [60 СЕК.].
- 1 Для выбора длительности в секундах нажмите ▲/▼, а затем нажмите [MENU/SET].

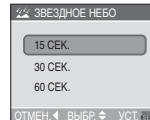

- Если вы хотите изменить количество секунд, нажмите [MENU/SET], нажмите ► повторно для выбора [ЗВЕЗДНОЕ НЕБО] и затем снова задайте количество секунд.
- 2 Съемка.



- Нажмите кнопку затвора до конца для отображения экрана обратного отсчета. Не двигайте фотокамеру после появления этого экрана. После завершения обратного отсчета на время обработки данных, равное времени выбранной скорости затвора, на экране появится сообщение [ПОДОЖДИТЕ...].
- Для остановки съемки во время обратного отсчета нажмите [MENU/SET].

### ■ Приемы работы с режимом ЗВЕЗДНОЕ НЕБО

- Затвор открывается на 15, 30 или 60 секунд. Пользуйтесь штативом. При съемке также рекомендуется пользоваться автоматическим таймером. (P44)



- Монитор ЖКД автоматически темнеет.
- Столбчатые диаграммы всегда выводятся оранжевым цветом. (P36)
- Вспышка устанавливается на принудительное выключение [☹].
- Функция оптического стабилизатора изображения устанавливается в [OFF].
- Светочувствительность ISO устанавливается на [ISO100].
- Приведенные ниже функции использовать невозможно:
  - [ЭКСПОЗИЦИЯ]
  - [БАЛ. БЕЛ.]
  - [АВТ. БРЕКЕТИНГ]
  - [СЕРИЙН.СЪЕМК]
  - [ЗАП. ЗВУКА]
  - [МЕДЛ. ЗАТВ.]



### [ФЕЙЕРВЕРК]

Для открытия меню [РЕЖИМ СЦЕНЫ] нажмите [MENU], а затем выберите необходимый режим сцены. (P49)  
В этом режиме можно делать снимки фейерверков на фоне ночного неба.

#### ■ Приемы работы с режимом ФЕЙЕРВЕРК

- Поскольку скорость затвора снижается, при съемке рекомендуется пользоваться штативом.



- Этот режим наиболее эффективен при съемке объектов, находящихся на расстоянии от 10 м.
- Устанавливается следующая скорость затвора.
  - Если режим работы оптического стабилизатора изображения выбран как [OFF], скорость затвора принудительно устанавливается на 2 секунды.

- Если стабилизатор оптического изображения установлен в положение [MODE1] или [MODE2]: Максимально 1/4 секунды или 2 секунда (Скорость затвора максимально 2 секунда устанавливается, только если камера обнаружила незначительный уровень дрожания изображения, так, как будто она установлена на штативе и т. п.)
- Столбчатые диаграммы всегда выводятся оранжевым цветом. (P36)
- Вспышка устанавливается на принудительное выключение [☹].
- Нельзя выбрать режим автофокусировки.
- Участок автофокусировки не отображается.
- Настройка вспомогательной лампочки автофокусировки недоступна.
- Светочувствительность ISO устанавливается на [ISO100].
- Нельзя выбрать режим медленного затвора.
- Установка баланса белого невозможна.



### [ПЛЯЖ]

Нажмите [MENU] для отображения меню [РЕЖИМ СЦЕНЫ] и выберите этот режим. (P49)

Этот режим позволяет делать снимки, на которых снег выглядит настолько белым, насколько это возможно, при съемке на лыжном курорте или в заснеженных горах.



- Не прикасайтесь к камере мокрыми руками.
- Песок или морская вода могут нарушить нормальную работу камеры. Следует оберегать объектив и разъемы камеры от попадания в них песка или морской воды.
- Установка баланса белого невозможна.



## [СНЕГ]

Для открытия меню [РЕЖИМ СЦЕНЫ] нажмите [MENU], а затем выберите необходимый режим сцены. (P49)  
В этом режиме баланс белого и экспозиция выбираются для съемки снега таким образом, чтобы он отображался как можно более белым.



- Установка баланса белого невозможна.

## [АЭРОСЪЕМКА]

Нажмите [MENU] для отображения меню [РЕЖИМ СЦЕНЫ] и выберите этот режим. (P49)  
Этот режим позволяет делать снимки через окно самолета.

### ■ Приемы работы с режимом аэросъемки

- Рекомендуется пользоваться этими приемами, если трудно сфокусироваться при съемке облаков и т.п. Наведите камеру на предмет с высокой контрастностью, нажмите кнопку затвора наполовину, а затем направьте камеру на объект и полностью нажмите кнопку затвора для выполнения снимка.



- Выключайте камеру при взлете и посадке.
- При использовании камеры выполняйте все указания бригады бортпроводников.
- Старайтесь избегать отражения от окна.
- Вспышка устанавливается на принудительное выключение [OFF].
- Настройка на вспомогательную лампочку AF отключена.
- Установка баланса белого невозможна.

## [ПОДВОД. СЪЕМКА]

Для открытия меню [РЕЖИМ СЦЕНЫ] нажмите [MENU], а затем выберите необходимый режим сцены. (P49)  
Используйте футляр для подводной съемки (DMW-MCFX30; поставляется отдельно). Это позволяет делать снимки с естественным цветом.

### ■ Настройка баланса белого [НАСТР.БАЛ.БЕЛ.]

Можно настроить цветовой оттенок в соответствии с подводной глубиной и погодой.

- 1 Нажмите ▲ [WB] три раза для отображения [WB+] [НАСТР.БАЛ.БЕЛ.].
- 2 Чтобы настроить баланс белого нажмите несколько раз ◀/▶.

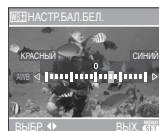

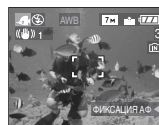

- ▶ [КРАСНЫЙ]: Нажмите, если оттенок голубоватый.
- ▶ [СИНИЙ]: Нажмите, если оттенок красноватый.
- Если баланс белого настроен, индикация [AWB] отображается на экране красным или синим цветом.





- Выберите [0], если не хотите использовать точную настройку баланса белого.

### ■ Фокусировка под водой (Фиксация АФ)

Можно зафиксировать фокус перед съемкой при помощи блокировки АФ. Такой режим удобен для съемки быстро движущегося объекта и т.п.

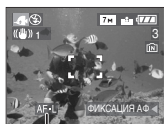
- 1 Нацельте участок автофокусировки на объект съемки.
- 2 Для фиксации фокусировки нажмите .
  - Значок блокировки АФ  появляется, когда объект сфокусирован.



- Нажмите  еще раз для отмены блокировки АФ.
- При повороте рычажка трансфокатора блокировка АФ отменяется. В таком случае сфокусируйтесь на объекте и еще раз зафиксируйте фокус.





- Диапазон фокусировки устанавливается таким же, как при съемке в макро режиме. [5 см (Широкоугольный режим)/ 30 см (Телережим) до ∞]
- Установить автоматический таймер невозможно.
- Установка баланса белого невозможна.

## Режим видео

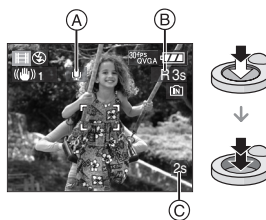

- 1 Нажмите кнопку затвора наполовину для фокусировки, а затем нажмите кнопку затвора полностью для начала съемки.



-  А): Запись звука
- Оставшееся время записи  B) индицируется в верхней правой части, а прошедшее время записи  C) в нижней правой части экрана.
- Когда объект будет сфокусирован, загорится индикатор фокусировки.
- Фокус, увеличение и показатель диафрагмы фиксируются при съемке первого снимка (кадра).
- Доступное и прошедшее время записи является приблизительным.
- Одновременно также записывается звук со встроенного микрофона на данном устройстве. (Видео нельзя записать без звука.)
- При использовании функции стабилизатора этот режим фиксируется в положении [MODE1].

- 2 Для остановки записи полностью нажмите кнопку затвора.

- При заполнении во время съемки встроенной памяти или карты памяти фотокамера автоматически прекратит запись.

**■ Изменение настроек для формата и качества снимка**

**1** Нажмите [MENU/SET].

**2** Для выбора [ФОРМАТ] нажмите ▲/▼, а затем нажмите ►.

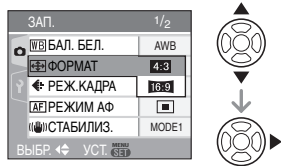

**3** Для выбора необходимого параметра нажмите ▲/▼, а затем нажмите [MENU/SET].

**4** Для выбора [РЕЖ.КАДРА] нажмите ▲/▼, а затем нажмите ►.

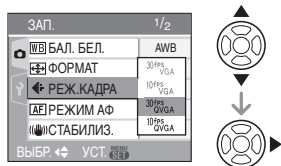

**5** Для выбора пункта меню нажмите ▲/▼, а затем нажмите [MENU/SET].

Если на экране, показанном на шаге **2**, выбрано [4:3]

Параметр	Разрешение фотоснимка	кадр/сек
[30fpsVGA]	640×480	30
[10fpsVGA]	пиксель	10
[30fpsQVGA]	320×240	30
[10fpsQVGA]	пиксель	10

Если на экране, показанном на шаге

**2**, выбрано [16:9]

Параметр	Разрешение фотоснимка	кадр/сек
[30fps16:9]	848×480	30
[10fps16:9]	пиксель	10

- кадр/сек “fps (frames per second)/ число кадров за секунду”; Это означает количество кадров, использованных за 1 секунду.
- Режим “30 кадр/сек” позволяет снимать более плавное видео.
- В режиме “10 кадр/сек” можно снимать более длинные видео, но при этом качество будет ниже.
- При съемке в режиме [10fpsQVGA] файл получается небольшим, что позволяет пересылать его по электронной почте.
- **Запись фильмов возможна только на встроенную память, если параметр [ФОРМАТ] установлен на [4:3], а размер снимка составляет [30fpsQVGA] или [10fpsQVGA] (320×240 пикселей).**

**6** Чтобы закрыть меню, нажмите [MENU/SET].

- Кроме того, для закрытия меню можно наполовину нажать кнопку затвора.



- Диапазон фокусировки такой же как в режиме макро съемки. [5 см (Широкоугольный режим)/30 см (Телережим) до ∞]
- Информация о доступном времени записи приведена на стр. P123.
- Доступное время записи, которое выводится на экране, может уменьшаться неравномерно.
- Фотокамера не позволяет записывать видео на карты MultiMediaCard.

- При выборе качества видео [30fpsVGA] или [30fps16:9] рекомендуется пользоваться высокоскоростными картами памяти SD со значением “10MB/s” или большим, указанным на упаковке.
- Запись может внезапно прерваться — это зависит от типа карты.
- **Рекомендуется использовать карту памяти SD/SDHC производства компании Panasonic.**
- В зависимости от типа карты памяти SD/SDHC индикатор обращения к карте может отображаться на короткое время после завершения записи видео. Это не является неисправностью.
- Видео можно записывать непрерывно вплоть до 2 ГБ. На экране отображается максимальное доступное время записи только до 2 ГБ.
- Когда видеокадры, записанные камерой, воспроизводятся на другой аппаратуре, качество изображения и звука может стать хуже, и видеокадры могут не воспроизводиться. Также информация о записи может отображаться неправильно.
- В режиме видео [ ] нельзя пользоваться функцией определения направления и функцией просмотра.
- Нельзя задать [MODE2] в функции оптического стабилизатора изображения.
- Поставляемое программное обеспечение включает проигрыватель QuickTime для воспроизведения на компьютере видеофайлов, записанных с помощью фотокамеры.

## При съемке записывается день отпуска, когда была сделана фотография



Если предварительно установлена дата отъезда в отпуск, тогда в момент съемки записывается количество дней, прошедших с даты отъезда (то есть дня отпуска). При помощи параметра [ОТПЕЧ.ДАТЫ] (P87) можно отобразить количество прошедших дней при воспроизведении снимков и напечатать это количество на записанных снимках.



Ⓐ: Количество дней, прошедших с даты отъезда

- Количество дней, прошедших с даты отправления можно печатать на фотографиях с помощью программного обеспечения [LUMIX Simple Viewer] или [PHOTOfunSTUDIO-viewer-], которое содержится на компакт-диске (поставляемом). (Информация о печати фотографий приводится в отдельном руководстве по подключению к компьютеру.)

■ **Установка даты отъезда/возвращения**

(например: ниже приводятся примеры экрана в нормальном режиме съемки [📷].)

**1** Нажмите [MENU/SET] и затем нажмите ◀.

**2** Чтобы выбрать значок [НАСТР.] меню [🔍] нажмите ▼ и затем нажмите ▶.

**3** Для выбора [ДАТА Поездки] нажмите ▲/▼, а затем нажмите ▶.

**4** Для выбора [SET] нажмите ▼, а затем нажмите [MENU/SET].

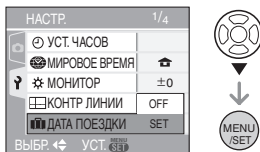

**5** Нажмите ▲/▼/◀/▶ для установки даты отъезда и затем нажмите [MENU/SET].

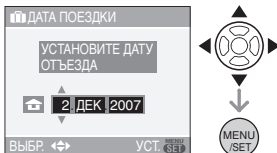

◀/▶: Выбрать нужный пункт.  
▲/▼: Установите год, месяц и день.

**6** Нажмите ▲/▼/◀/▶ для установки даты возвращения и затем нажмите [MENU/SET].



- ◀/▶: Выбрать нужный пункт.
- ▲/▼: Установите год, месяц и день.
- Если текущая дата находится после даты возвращения, дата поездки отменяется.
- Если вы не хотите устанавливать дату возвращения, нажмите [MENU/SET] во время отображения полосы с датой.

**7** Чтобы закрыть меню, нажмите [MENU/SET].

**8** Сделайте снимок.

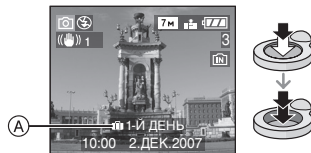

- Ⓐ: Количество дней, прошедших с даты отъезда
- Количество дней, прошедших с даты отъезда, отображается около 5 секунд, если камера включена и т.д. после настройки даты поездки, или при установке даты поездки.
  - Если настроена дата поездки, в нижнем правом углу экрана появляется значок [📅]. (Он не отображается, если текущая дата находится после даты возвращения.)

■ **Отмена режима даты путешествия**  
Дата поездки автоматически отменяется, если текущая дата находится после даты возвращения. Если требуется отменить дату поездки перед окончанием отпуска, выберите [OFF] на экране в шаге **4** и затем дважды нажмите [MENU/SET].



- Дата поездки высчитывается на основании даты в настройке часов (P15), а также установленной даты отъезда. Если установить [МИРОВОЕ ВРЕМЯ] (P62) на пункт назначения поездки, дата поездки высчитывается на основании даты в настройке часов и установки пункта назначения поездки.
- Установка дня путешествия сохраняется, даже если камера будет выключена.
- Если дата отъезда установлена, а затем снимок делается до этой даты отъезда, знак [-] (минус) отображается оранжевым цветом, и день отпуска, в который сделан снимок, не записывается.
- Если дата отъезда установлена, а затем настройка часов меняется на дату и время в месте назначения поездки, знак [-] (minus) отображается белым цветом, и день отпуска, в который сделан снимок, не записывается, если, к примеру, дата места назначения поездки на день раньше даты отъезда.
- Если параметр [ДАТА ПОЕЗДКИ] установлен на [OFF], количество дней, прошедших с даты отъезда, не будет записываться, даже если установлена дата поездки и дата возвращения. Даже если опция [ДАТА ПОЕЗДКИ] установлена в положение [SET] после съемки, день отпуска, в который сделаны снимки, не отображается.
- При появлении сообщения [УСТАНОВИТЕ ЧАСЫ] настройте часы. (P15)
- Параметр [ДАТА ПОЕЗДКИ] также оказывает влияние на простой режим [♥].

## Отображение времени в пункте назначения поездки (Мировое Время)



Если установить домашний регион и регион пункта назначения поездки при путешествии за границу и т.д., местное время в регионе назначения поездки может отображаться на экране и записываться на сделанных снимках.

- Выберите [УСТ.ЧАСОВ], чтобы заранее установить текущую дату и время. (P15)

**1** Нажмите [MENU/SET], а затем нажмите ◀.

**2** Нажмите ▼ для выбора в меню [НАСТР.] значка [ʘ], а затем нажмите ▶.

**3** Нажмите ▲/▼ для выбора [МИРОВОЕ ВРЕМЯ], а затем нажмите ▶.



- Если вы устанавливаете мировое время в первый раз, появляется сообщение [УСТАНОВИТЕ ДОМАШНИЙ РЕГИОН]. При появлении такого сообщения нажмите [MENU/SET], а затем установите время, как показано на экране в пункте 2 в разделе "Установка домашнего региона [ДОМ. РЕГИОН]".

### ■ Установка домашнего региона [ДОМ. РЕГИОН]

(Выполните пункты **1**, **2** и **3**.)

- 1 Нажмите **▼** для выбора [ДОМ. РЕГИОН], а затем нажмите [MENU/SET] для установки.

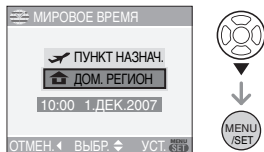

- 2 Нажмите **◀/▶** для выбора вашего местонахождения в настоящее время, а затем нажмите [MENU/SET] для установки.

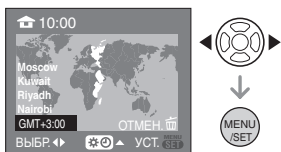

- Текущее время отображается в верхней левой части экрана, а временная разница относительно GMT "Greenwich Mean Time" отображается внизу слева экрана.
- Если в домашнем регионе используется летнее время [☀️], нажмите **▲**. Еще раз нажмите **▲** для возврата к исходному времени.
- Установка летнего времени для домашнего региона не увеличивает текущее время. Увеличьте настройку часов на один час. (P15)

### ■ Завершение установки домашнего региона

- Если вы устанавливаете домашний регион в первый раз, отображение на экране возвращается к показанному в пункте **1** раздела "Установка домашнего региона [ДОМ. РЕГИОН]" после нажатия [MENU/SET] для установки вашего текущего

местонахождения. Нажмите **◀** для возврата к экрану, показанному в пункте **3**, а затем нажмите [MENU/SET] для закрытия меню.

- Если вы устанавливаете домашний регион во второй раз и далее, отображение на экране возвращается к показанному в пункте **3** после нажатия [MENU/SET] для установки вашего текущего местонахождения. Нажмите [MENU/SET] еще раз для закрытия меню.

### ■ Установка региона пункта назначения поездки

(Выполните пункты **1**, **2** и **3**.)

- 1 Нажмите **▲** для выбора [ПУНКТ НАЗНАЧ.] (Point of Destination), а затем нажмите [MENU/SET] для установки.

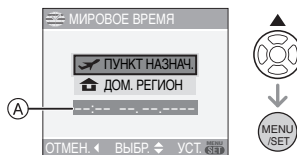

- A: В зависимости от установки, отображается время в регионе пункта назначения поездки либо в домашнем регионе.

- Если вы устанавливаете регион пункта назначения поездки в первый раз, дата и время отображаются, как показано на экране выше.

- 2 Нажмите **◀/▶** для выбора региона, в котором находится пункт назначения поездки, а затем нажмите [MENU/SET.] для установки.



- Текущее время в выбранном регионе пункта назначения поездки отображается справа вверху экрана, а временная разница относительно домашнего региона отображается слева внизу экрана.
- Если в стране, где вы путешествуете, используется летнее время [☀️], нажмите ▲. (Время увеличится на один час.) Для возврата к первоначальной установке времени нажмите ▲ еще раз.

③ Нажмите [MENU/SET] для завершения.

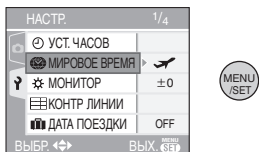

- Значок меняется с [🏠] на [✈️] после установки пункта назначения поездки.



- По окончании отпуска верните установку в положение [ДОМ. РЕГИОН], следуя указаниям пунктов 1, 2, 3, а затем пунктов ① и ② раздела "Установка домашнего региона [ДОМ. РЕГИОН]" (P62)
- Если вы не можете найти пункт назначения поездки в списке регионов, отображаемых на экране, установите по разнице во времени относительно домашнего региона.
- Параметр [МИРОВОЕ ВРЕМЯ] также оказывает влияние на простой режим [♥️].
- Во время воспроизведения снимков, сделанных в пункте назначения поездки, появляется значок пункта назначения поездки [✈️].

## Использование меню [ЗАП.]



Сделайте снимки более разнообразными путем установки баланса белого, цветного режима и т.д.

### ■ Настройка с экрана меню

Нажмите [MENU/SET] для отображения меню [ЗАП.] и затем выберите элемент для настройки. (P17)

**Настраиваемые элементы (Запись в нормальном режиме съемки [📷])**

Экран меню	Элемент
1/3	[WB] : [БАЛ. БЕЛ.] (P65)
	[ISO] : [СВЕТОЧУВСТ.] (P67)
	[FORMAT] : [ФОРМАТ] (P68)
	[AREA] : [РАЗР. КАДРА] (P69)
	[QUALITY] : [КАЧЕСТВО] (P69)
2/3	[ZOOM] : [ЗАП. ЗВУКА] (P70)
	[AF] : [РЕЖИМ АФ] (P70)
	[STABILIZER] : [СТАБИЛИЗ.] (P72)
	[SERIAL] : [СЕРИЙН.СЪЕМК] (P73)
	[AF*] : [ВСП. ЛАМП. АФ] (P74)
3/3	[SLOW] : [МЕДЛ. ЗАТВ.] (P75)
	[ZOOM] : [ЦИФР. УВЕЛ] (P30)
	[COLOR] : [ЦВЕТ.РЕЖИМ] (P75)
	[TIME] : [УСТ.ЧАСОВ] (P15)

### ■ Использование быстрой настройки

- Используйте кнопку [FUNC] для легкой настройки перечисленных ниже элементов при записи.
  - Оптический стабилизатор изображения
  - Серийная съемка
  - Баланс белого
  - Светочувствительность ISO



- Количество пикселей
- Качество

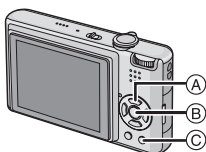

- А: Кнопки курсора
- В: Кнопка [MENU/SET]
- С: Кнопка [FUNC]

**1 Нажмите и удерживайте кнопку [FUNC] во время записи.**

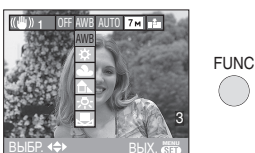

**2 Нажатием ▲/▼/◀/▶ выберите элемент меню и установку, а затем нажмите [MENU/SET] для закрытия меню.**

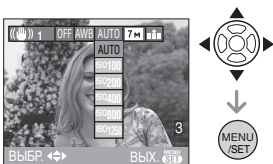

- Нажатием кнопки [FUNC] можно также закрыть меню.



- Настройка [ SET ] (настройка белого) не отображается при использовании быстрой настройки.

**[БАЛ. БЕЛ.]**

**WB** **Корректировка баланса цветов для достижения естественного цвета**



Для открытия меню [ЗАП.] нажмите [ ], а затем выберите необходимый параметр. (P64)

Данная функция позволит вам воспроизвести белый цвет ближе к действительному тону на снимках, записанных при солнечном свете, галогенном освещении, и т.д., на которых белый цвет может казаться красноватым или голубоватым. Установите настройки, которые соответствуют условиям съемки.

<b>[AWB]</b> (Автоматический баланс белого)	для автоматической настройки
(Ясный день)	для записи вне помещений в ясный день
(Облачно)	для записи вне помещений в облачный день
(Тень)	для съемки вне помещений в тени
(Галогенная лампа)	для записи при галогенном освещении
(Настройка белого)	для использования предварительно заданного баланса белого
SET (Настройка белого)	для повторной настройки баланса белого

- 1 Автоматический баланс белого будет работать в пределах такого диапазона.
- 2 Голубое небо
- 3 Облачное небо (дождь)
- 4 Экран телевизора
- 5 Тень
- 6 Солнечный свет
- 7 Белый свет лампы дневного освещения
- 8 Свет лампы накаливания
- 9 Восход и заход солнца
- 10 Освещение свечами

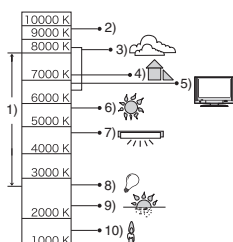

K= Температура света по шкале Кельвина

### ■ Информация об автоматическом балансе белого

На рисунке выше показан доступный диапазон баланса белого. Если делается снимок, находящийся вне пределов имеющегося диапазона баланса белого, снимок может иметь сильный красный или синий оттенок. Кроме того, если объект освещается несколькими источниками, автоматическая регулировка баланса белого может работать неправильно. В этом случае установите режим настройки баланса белого, отличный от [AWB].

### ■ Настройка баланса белого вручную

- 1 Выберите [ SET ] и нажмите [MENU/SET].
- 2 Наведите фотокамеру на белый лист бумаги или похожий белый предмет, так чтобы рамка в центре экрана заполнилась белым цветом и затем нажмите [MENU/SET].

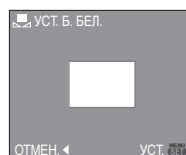

- 3 Чтобы закрыть меню, дважды нажмите [MENU/SET].
  - Кроме того, для завершения можно наполовину нажать кнопку затвора.

### ■ Точная настройка баланса белого [WB±]

Если получить необходимый баланс цветов при помощи настройки баланса белого невозможно, вы можете точно подстроить баланс белого.

- Установите баланс белого на [ ] / [ ] / [ ] / [ ] / [ ]. (P65)
- Можно также установить баланс белого в подводном режиме.

- 1 Для настройки баланса белого несколько раз нажмите до появления [НАСТР.БАЛ.БЕЛ.], а затем нажмите / .

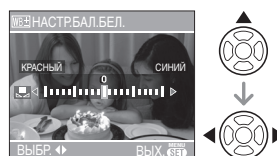

- [КРАСНЫЙ]: Нажмите, если оттенок голубоватый.
- [СИНИЙ]: Нажмите, если оттенок красноватый.

- Чтобы вернуться к начальной установке баланса белого выберите [0].

## 2 Для завершения нажмите [MENU/SET].

- Кроме того, для завершения можно наполовину нажать кнопку затвора.
- Значок баланса белого на экране станет красным или синим.



### Информация о балансе белого

- При съемке с использованием вспышки баланс белого может регулироваться неправильно при недостаточной интенсивности вспышки для объекта съемки.
- Установка баланса белого хранится в памяти, даже если камера выключена. Однако при изменении режима сцены установка баланса белого для режима сцены возвращается на [AWB].
- Баланс белого невозможно установить в следующих случаях:
  - Простой режим [♥]
  - В [ПЕЙЗАЖ], [НОЧН. ПОРТРЕТ], [НОЧН. ПЕЙЗАЖ], [ЕДА], [ВЕЧЕРИНКА], [СВЕЧИ], [ЗАКАТ], [ЗВЕЗДНОЕ НЕБО], [ФЕЙЕРВЕРК], [ПЛЯЖ], [СНЕГ], [АЭРОСЪЕМКА] и [ПОДВОД. СЪЕМКА] в режиме сцены.

### Информация о точной настройке баланса белого

- Баланс белого можно точно настроить отдельно для каждого режима баланса белого.
- Точная настройки баланса белого проявляется на снимке при использовании вспышки.
- Даже при выключении фотокамеры значение точной настройки баланса белого сохраняется.

- Уровень точной настройки баланса белого в [ ] сбрасывается на [0] при сбросе баланса белого с помощью функции [ ] SET.
- Баланс белого нельзя точно настроить, если параметр установлен в [ЦВЕТ.РЕЖИМ] (P75) [COOL], [WARM], [B/W] или [SEPIA].

## [СВЕТОЧУВСТ.]



Установка

светочувствительности



Для открытия меню [ЗАП.] нажмите [MENU], а затем выберите необходимый параметр. (P64)

ISO показывает чувствительность к свету. Если задать более высокую светочувствительность ISO, фотокамере будет требоваться меньше света и камера будет способна вести съемку в темных местах.

- При настройке на [AUTO] светочувствительность ISO настраивается автоматически с максимальным значением [ISO200] в соответствии с яркостью. (При использовании вспышки светочувствительность можно настроить до максимального значения [ISO640].)

<b>Светочувствительность ISO</b>	100 ← → 1250
<b>Использование в ярко освещенных местах (например, вне помещений)</b>	Подходит Не подходит
<b>Использование в плохо освещенных местах</b>	Не подходит Подходит
<b>Скорость затвора</b>	Низкая Высокая
<b>Помехи</b>	Незначительные Значительные





- Светочувствительность ISO зафиксирована на [ISO3200] в положении [ВЫС. ЧУВСТВ.] (P55) в режиме сцены.
- Во избежание помех рекомендуется уменьшить максимальную светочувствительность ISO или установить параметр [ЦВЕТ.РЕЖИМ] на [NATURAL]. (P75)
- Светочувствительность ISO устанавливается на [ОГРАНИЧ.ISO] в режиме интеллектуального управления светочувствительностью ISO [🔒]. (P47)
- Значение светочувствительности ISO не может быть установлено в следующих случаях:
  - Простой режим [❤️]
  - Режим видеосъемки [📹]
  - Режим сцены

## **[ФОРМАТ]** Установка формата снимков



Для открытия меню [ЗАП.] нажмите [MENU/SET], а затем выберите необходимый параметр. (P64)  
Изменяя формат кадра можно изменить угол обзора предмета.

<b>4:3</b>	Выберите формат кадра 4:3 телевизор или монитор компьютера. 
<b>3:2</b>	Выберите формат кадра 3:2 как на 35 мм фотопленке. 
<b>16:9</b>	Такой формат удобен для съемки пейзажей, когда желателен широкий охват в горизонтальном направлении. Также этот режим подходит для воспроизведения изображений на широкоэкранный телевизор или на телевизоре высокой четкости. 



- В режиме видео [📹] нельзя выбрать [3:2]. (P58)
- При печати края сделанных снимков могут оказаться отрезанными. (P119)

**[РАЗР. КАДРА]/[КАЧЕСТВО]**  
 Установка размера изображения и качества, соответствующего снимку



Для открытия меню [ЗАП.] нажмите [MENU], а затем выберите необходимый параметр. (P64)

Цифровой фотоснимок состоит из большого количества точек, которые называются пикселями. Несмотря на то, что на экране фотокамеры разница не заметна, тем не менее, чем больше пикселей, тем четче будет снимок, отпечатанный на бумаге большого формата или просматриваемый на экране компьютера. Качество снимка описывает коэффициент сжатия при сохранении цифровых снимков.

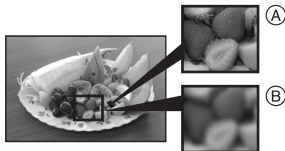

- Ⓐ Много пикселей (Качественный)
  - Ⓑ Мало пикселей (Приблизительный)
- \* Эти снимки являются примерами для показа данного эффекта.

#### ■ Количество пикселей

При выборе большего размера снимка [7M] (7M) можно напечатать более четкие снимки.

При выборе меньшего размера снимка [0.3M] (0,3M EZ) можно записать большее количество снимков и прикрепить их к сообщению электронной почты или разместить на веб-сайте, поскольку размеры файлов таких снимков будут небольшими.

#### ■ Для формата [4:3].

7M	(7M)	3072×2304 пиксель
5M	(5M EZ)	2560×1920 пиксель
3M	(3M EZ)	2048×1536 пиксель
2M	(2M EZ)	1600×1200 пиксель
1M	(1M EZ)	1280×960 пиксель
0.3M	(0,3M EZ)	640×480 пиксель

#### ■ Для формата [3:2].

6M	(6M)	3072×2048 пиксель
2.5M	(2,5M EZ)	2048×1360 пиксель

#### ■ Для формата [16:9].

5.5M	(5,5M)	3072×1728 пиксель
2M	(2M EZ)	1920×1080 пиксель

#### ■ Качество

	Высокое (Низкое сжатие): При данном качестве преимущество отдается качеству снимков. Качество снимков будет высоким.
	Обычное (Высокое сжатие): При данном качестве преимущество отдается количеству снимков. Записываются снимки обычного качества.



- Количество пикселей, которые могут быть выбраны, зависит от формата снимка. При изменении формата установите размер снимка.
- “EZ” это сокращение от “Extra optical Zoom” (дополнительное оптическое увеличение). (P29)
- Дополнительное оптическое увеличение не работает при установке [ВЫС. ЧУВСТВ.] в режиме сцены, поэтому разрешение снимка для [EZ] не показано.

Дополнительные операции (запись снимков)

- В зависимости от объекта съемки и условий записи фотоснимки могут быть мозаичными.
- Информация о количестве записываемых снимков приведена на P121.
- Количество записываемых снимков зависит от объекта съемки.
- Отображаемое на экране количество кадров, которое можно записать, может не соответствовать записанным кадрам.
- В простом режиме [♥] устанавливаются следующие параметры.
  - [ENLARGE]:  
4:3 : 7M (7M) /
  - [4"×6"/10×15cm]:  
3:2 : 25M (2,5M EZ) /
  - [E-MAIL]:  
4:3 : 0.3M (0,3M EZ) /

[ЗАП. ЗВУКА]  
Запись со звуком



Для открытия меню [ЗАП.] нажмите [MENU], а затем выберите необходимый параметр. (P64)

Если этот параметр установлен на [ON], фотокамера позволяет делать снимки со звуком. Это означает, что можно записать разговор, который имел место при съемке, или объяснение к снимку.

- [U] появляется на экране при установке параметра [ЗАП. ЗВУКА] в [ON].
- Сфокусируйте фотокамеру на объекте съемки и для начала записи нажмите кнопку затвора. Запись автоматически завершится примерно через 5 секунд. Удерживать кнопку затвора нажатой не нужно.
- Звук записывается через встроенный микрофон фотокамеры.

- При нажатии [MENU/SET] во время записи звука запись звука отменяется. Звук не записывается.



- Снимки со звуком нельзя записывать в режиме автоматической настройки значений экспозиции, в режиме серийной съемки или [ЗВЕЗДНОЕ НЕБО] в режиме сцены.
- Перечисленные ниже функции не используются.
  - [ОТПЕЧ.ДАТЫ]
  - [ИЗМ. РАЗР]
  - [ПОДРЕЗКА]
  - [ИЗМ. ФОРМАТ]

[РЕЖИМ АФ]  
Метод установки фокуса



Для открытия меню [ЗАП.] нажмите [MENU], а затем выберите необходимый параметр. (P64)

Выберите режим, соответствующий условиям съемки и композиции.

**фокусировка по 5 зонам:**

Фотокамера фокусируется на любом из 5 участков фокусировки. Этот метод применяется, если объект съемки находится не в центре экрана.



**фокусировка по 3 зонам (Высокая скорость):**

Фотокамера быстро фокусируется на любом из 3 участков фокусировки: – слева, справа или по центру. Этот метод применяется, если объект съемки находится не в центре экрана.



<p><b>■</b> <b>Фокусировка по 1 зоне (Высокая скорость):</b>                  Фотокамера быстро фокусируется на объекте съемки в участке автофокусировки в центре экрана.</p>	
<p><b>■</b> <b>фокусировка по 1 зонам:</b>                  Фотокамера фокусируется на объекте съемки в участке автофокусировки в центре экрана.</p>	
<p><b>●</b> <b>Фокусировка точки:</b>                  Фотокамера фокусируется на ограниченном узком участке на экране.</p>	

**■ О режимах [ ] или [ ]**

- Можно выполнять фокусировку быстрее, чем в других моделях автофокусировки.
- При нажатии кнопки затвора наполовину перед установкой фокусировки изображение может перестать двигаться на короткое время. Это не неисправность.



- При съемке в темных местах или при использовании цифрового увеличения отображаемый участок автофокусировки становится больше обычного. Участок автофокусировки, отображаемый в центре экрана, также может быть больше обычного при съемке в подводном режиме. Участок автофокусировки, отображаемый в центре экрана, также может быть больше обычного при съемке в подводном режиме.



- Если одновременно светятся несколько участков автофокусировки (макс. 5 участков), камера фокусируется на всех участках автофокусировки. Положение фокусировки не является predetermined. Фокусировка устанавливается в положение, которое фотокамера определяет автоматически на момент фокусировки. При желании установить положение фокусировки для выполнения снимков, переключите режим АФ в положение [ ] или [ ].
- Если режим автоматической фокусировки установлен на [ ] или [ ], участок автофокусировки не отображается до тех пор, пока объект не попадет в фокус.
- Если трудно сфокусировать камеру с использованием [ ], переключите режим АФ в положение [ ] или [ ].
- Режим АФ нельзя установить в простом режиме [ ], в режимах [АВТОПОРТРЕТ] и [ФЕЙЕРВЕРК] в режиме сцены.

**[СТАБИЛИЗ.]**  
**Определение дрожания и его компенсация**



Для открытия меню [ЗАП.] нажмите [MENU], а затем выберите необходимый параметр. (P64)

<b>[MODE1]</b> ([HAND] 1)	Стабилизатор работает непрерывно и может быть полезен при композиции снимка.
<b>[MODE2]</b> ([HAND] 2)	Дрожание компенсируется только при нажатии кнопки затвора. В этом режиме уровень стабилизации выше.
<b>[OFF] (ВЫКЛ)</b> ([HAND] OFF)	Когда не требуется использование функции стабилизации.

■ **Демонстрация экрана определения дрожания/движения**

Нажмите ► для отображения [ДЕМ.ДРОЖАН. ДВИЖ.ОБ] во время отображения экрана [СТАБИЛИЗ.]. (При появлении экрана [ДЕМ.ДРОЖАН. ДВИЖ.ОБ] снимки не записываются).  
 Повторно нажмите ► для выхода из этого режима.



- Ⓐ: Демонстрация определения дрожания
- Ⓑ: Демонстрация определения движения

- Камера автоматически определяет дрожание и движение объекта и отображает это на индикаторе.
- Для демонстрации движения объекта рекомендуется использовать яркий объект с высоким контрастом.
- Отображение на демонстрационном экране определения дрожания/движения является приблизительным.
- Камера определяет также движение объекта при автоматической установке светочувствительности ISO в режиме интеллектуального управления светочувствительностью ISO [ ] (P47) и [СПОРТ] (P51), [РЕБЕНОК1]/[РЕБЕНОК2] (P53) и [ДОМ.ЖИВОТНОЕ] (P54) в режиме сцены.



- Функция стабилизатора может работать неэффективно в следующих случаях.
  - при значительном дрожании.
  - если увеличение слишком большое.
  - в диапазоне цифрового увеличения.
  - при съемке со слежением за двигающимися объектами.
  - при слишком низкой скорости затвора, во время съемки внутри помещения или в темном месте.
 При нажатии кнопки затвора старайтесь избегать дрожания фотокамеры.
- Настройка установлена на [MODE2] в простом режиме [ ] и на [АВТОПОРТРЕТ] (P50) в режиме сцены, и установлена на [OFF] для [ЗВЕЗДНОЕ НЕБО] (P55) в режиме сцены.
- В режиме видео [ ] режим [MODE2] недоступен.



**[СЕРИЙН.СЪЕМК]**  
 Съемка в режиме серийной съемки



Для открытия меню [ЗАП.] нажмите [MENU], а затем выберите необходимый параметр. (P64)

**■ Количество снимков, записываемых в режиме серийной съемки**

	Скорость серийной съемки (снимков в секунду)	Количество записываемых снимков (снимки)	
	3*	макс. 5	макс. 7
	2*		
	прибл. 2	Зависит от свободного объема встроенной памяти/карты.	

\* Скорость серийной съемки постоянна и не зависит от скорости записи на карту.

- Указанные количества снимков приведены для случая, когда скорость затвора выше 1/60 и вспышка отключена.
- Скорость серийной съемки (снимков в секунду) может замедлиться в зависимости от условий съемки, например в местах с недостаточной освещенностью или в случае, если установлена высокая светочувствительность ISO.
- Для выбора режима серийной съемки удерживайте кнопку затвора в полностью нажатом состоянии.



- При включенной вспышке можно сделать только 1 снимок.
- Если режим серийной съемки установлен неограниченным

- Скорость серийной съемки уменьшится посередине процесса. Однако момент уменьшения скорости зависит от типа карты, размера снимка и качества.
- можно снимать до заполнения встроенной памяти или карты.
- Фокус устанавливается при съемке первого снимка.
- Экспозиция и баланс белого изменяется в зависимости от установки режима серийной съемки. При режиме серийной съемки, установленном в [SCN], экспозиция и баланс белого устанавливаются для первого снимка и не изменяются в процессе съемки. Если скорость серийной съемки установлена в [SCN] или [SCN], экспозиция и баланс белого устанавливаются для каждого снимка.
- При съемке движущегося объекта в месте (на фоне) внутри помещения или вне помещения и т.д., где наблюдается значительный перепад светотени, может потребоваться некоторое время для стабилизации экспозиции. Если при этом используется режим серийной съемки, оптимальная экспозиция может оказаться невозможной.
- При использовании автоматического таймера количество записываемых снимков в режиме серийной съемки равно 3.
- Режим серийной съемки не отменяется при выключении фотокамеры.
- При одновременном выборе автоматической настройки значений экспозиции и режима серийной съемки будет установлен режим автоматической настройки значений экспозиции.

- При включенном режиме серийной съемки функция автоматического просмотра включается независимо от установки самой функции автоматического просмотра. (Снимок не увеличивается.) В меню [НАСТР.] функция автоматического просмотра не устанавливается.
- При включенном режиме серийной съемки режим [ЗАП. ЗВУКА] недоступен.
- Режим серийной съемки нельзя установить в простом режиме [♥] и в режиме сцены [ЗВЕЗДНОЕ НЕБО].

### [ВСП. ЛАМП. АФ]

**AF\*** Облегчается фокусировка в условиях недостаточной освещенности



Для открытия меню [ЗАП.] нажмите [MENU], а затем выберите необходимый параметр. (P64)

Освещение объекта съемки облегчает процесс фокусировки при съемке в условиях недостаточной освещенности, когда фокусировка затруднена.

- Если вспомогательная лампочка автофокусировки установлена в [ON], на экране отображается участок автофокусировки размером больше обычного, а при нажатии кнопки затвора наполовину в местах с недостаточной освещенностью будет включаться вспомогательная лампочка автофокусировки (A).

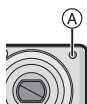

<b>[ON]</b>	В условиях недостаточного освещения включается вспомогательная лампочка АФ. При этом на экране отобразится значок вспомогательной лампочки АФ [AF*]. Эффективная дальность вспомогательной лампочки АФ составляет 1,5 м.
<b>[OFF]</b>	Вспомогательная лампочка автофокусировки не включается.



- При использовании вспомогательной лампочки автофокусировки будьте осторожны.
  - Не смотрите на вспомогательную лампочку автофокусировки с близкого расстояния.
  - Не закрывайте вспомогательную лампочку автофокусировки пальцами или другими предметами.
- Если вы не желаете использовать вспомогательную лампочку автофокусировки (например, при съемке животных в условиях недостаточной освещенности) установите [ВСП. ЛАМП. АФ] в [OFF]. В этом случае фокусировка на объекте съемки усложняется.
- В простом режиме [ВСП. ЛАМП. АФ] принудительно устанавливается на [ON] [♥].
- Установка для [ВСП. ЛАМП. АФ] фиксируется в положении [OFF] в режимах [АВТОПОРТРЕТ] (P50), [ПЕЙЗАЖ] (P51), [НОЧН. ПЕЙЗАЖ] (P52), [ЗАКАТ] (P54), [ФЕЙЕРВЕРК] (P56), [АЭРОСЪЕМКА] (P57) и в режиме сцены.
- Исходной установкой для [ДОМ.ЖИВОТНОЕ] (P54) в режиме сцены является [OFF].

### [МЕДЛ. ЗАТВ.]



Запись ярких снимков в условиях недостаточной освещенности



Для открытия меню [ЗАП.] нажмите [MENU], а затем выберите необходимый параметр. (P64)

При проведении съемки в условиях темноты и слабого освещения можно получить снимки с более высокой яркостью, чем обычная, путем установки даже более медленной скорости затвора, чем самая медленная настройка.

- Скорости медленного затвора выбираются из следующего диапазона: [1/8-], [1/4-], [1/2-] и [1-].
- Уменьшение скорости затвора применяется для записи ярких снимков ночных пейзажей или портретов в режиме [НОЧН. ПОРТРЕТ] (P51) в режиме сцены.

Настройка медленного затвора	1/8- ← → 1-
Яркость	Темнее Ярче
Дрожание	Незначительное Значительное



- При съемке скорость затвора обычно устанавливается в [1/8-]. (При выборе медленной скорости затвора, отличающейся от [1/8-], слева внизу монитора ЖКД появляется [SLOW].)
- При снижении скорости затвора с помощью [МЕДЛ. ЗАТВ.] на снимки может оказывать влияние дрожание. Рекомендуется снимать с применением штатива и автоматического таймера. (P44)

- Нельзя установить медленную скорость затвора в режиме интеллектуального управления светочувствительностью ISO [ISO] и простом режиме [♥] и [СПОРТ], [НОЧН. ПЕЙЗАЖ], [РЕБЕНОК1]/[РЕБЕНОК2], [ДОМ.ЖИВОТНОЕ], [ЗВЕЗДНОЕ НЕБО] и [ФЕЙЕРВЕРК] в режиме сцены.

### [ЦВЕТ.РЕЖИМ]



Настройка цветового эффекта и качества снимка для записанного изображения



Для открытия меню [ЗАП.] нажмите [MENU], а затем выберите необходимый параметр. (P64)

Выберите различные элементы в соответствии с условиями съемки и записываемым изображением.

[NATURAL] (ЕСТЕСТВ.)	Снимок станет менее контрастным.
[VIVID] (ЯРКИЙ)	Снимок станет более четким.
[COOL]	Снимок станет голубоватым.
[WARM]	Снимок станет красноватым.
[B/W]	Снимок станет черно-белым.
[SEPIA]	Снимок получит оттенок сепии (коричневатый).



- При съемке в местах с недостаточной освещенностью на снимке могут проявляться помехи. Для исключения помех рекомендуется установить параметр [ЦВЕТ. РЕЖИМ] в [NATURAL].

## Отображение нескольких экранов (многооконное воспроизведение)



**1** Для отображения нескольких экранов поверните рычажок трансфокатора к [W]. (Отображается экран с 9 снимками)



- [W]: 1 снимок → 9 снимков → 25 снимков → Экран календаря (P77)
- Для возвращения к предыдущему количеству окон поверните рычажок трансфокатора в сторону [Q] [T].

**2** Для выбора снимка нажмите ▲/▼/◀/▶.

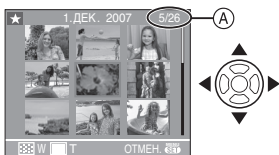

- Ⓐ: Номер выбранного снимка и общее количество записанных снимков
- В зависимости от снимка или параметров настройки могут появляться следующие значки.
    - [★] (Избранное)
    - [📹] (Видео)

- [👶] [👶] ([РЕБЕНОК1]/[РЕБЕНОК2]/[ДОМ.ЖИВОТНОЕ] в режиме сцены)
- [📅] (День путешествия)
- [📍] (Пункт назначения)
- [📷] (Снимки с отметкой [ОТПЕЧ.ДАТЫ])

■ Примеры 25 снимков



■ Для возврата в режим нормального воспроизведения

Поверните к [Q] [T] или нажмите [MENU/SET].

- Появится выбранный снимок.

■ Чтобы удалить фотоснимок в режиме многооконного воспроизведения

- 1 Для выбора снимка нажмите ▲/▼/◀/▶, а затем нажмите [🗑️].
- 2 Для выбора [ДА] нажмите ▲.
- 3 Нажмите [MENU/SET].



- Отображенную на мониторе ЖКД информацию о записи невозможно удалить во время воспроизведения в многооконном режиме, даже при нажатии на [DISPLAY].
- Снимки не будут отображаться в повернутом положении, даже если параметр [ПОВЕРН. ЖКД] установлен в [ON]. (P86)

## Отображение в порядке даты съемки

(воспроизведение в хронологическом порядке)



С помощью функции воспроизведения в хронологическом порядке, снимки можно воспроизводить в порядке даты съемки.

**1 Для отображения экрана календаря поверните рычажок трансфокатора в направлении к [W].**



- Если ранее на экран был выведен календарь, то при выборе снимка выбирается его дата записи.
- Если существует несколько снимков с одинаковой датой записи, отображается первый снимок записанный в тот день.

**2 Для выбора даты снимков которые надо воспроизвести нажмите ▲/▼/◀/▶.**

▲/▼: Выберите месяц

◀/▶: Выберите дату

- Если в течение месяца не было сделано ни одного снимка, месяц не отображается.

**3 Нажмите [MENU/SET] для отображения снимков, записанных в выбранный день.**



- Для возвращения к экрану календаря поверните рычажок трансфокатора в сторону [Q].

**4 Для выбора снимка нажмите ▲/▼/◀/▶, а затем нажмите [MENU/SET].**

- Появится выбранный снимок.

**■ Для возврата в режим воспроизведения по одному снимку**

После отображения экрана календаря поверните рычажок трансфокатора в направлении [Q] [T] для отображения 25 окон, 9 окон и 1 окна. (P76)



- Снимки отображаются без поворота, даже если параметр [ПОВЕРН. ЖКД] задан как [ON]. (P86)
- На дисплей можно вывести календарь от января 2000 до декабря 2099 г.
- Если дата записи снимка, который был выбран в 25-оконном режиме многооконного воспроизведения, находится вне пределов диапазона январь 2000–декабрь 2099, камера отобразит его с самой ранней датой записи в календаре.
- Если снимок редактировался на ПК, то его дата будет отличаться от даты съемки.
- Если дата в камере не установлена (P15), то дата съемки устанавливается как 1 января 2007.

- Если съемка проводится после установки пункта назначения поездки в разделе [МИРОВОЕ ВРЕМЯ] (P62), снимки отображаются на основании дат в пункте назначения поездки при воспроизведении в хронологическом порядке.

## Использование функции увеличения при воспроизведении



**1 Для увеличения снимка поверните рычажок трансфокатора к [Q] [T].**



- Q : 1x → 2x → 4x → 8x → 16x
- При повороте рычажка трансфокатора к [Q] [W] после увеличения снимка степень увеличения уменьшается. При повороте рычажка трансфокатора к [Q] [T] степень увеличения увеличивается.
- Если изменить увеличение, то индикатор положения увеличения **A** отобразится примерно на 1 секунду, что позволяет увидеть положение увеличенной части.

**2 Для перемещения снимка нажмите ▲/▼/◀/▶.**



- При передвижении отображаемого положения индикатор положения увеличения отобразится приблизительно на 1 секунду.

**■ Для отмены увеличения при воспроизведении**

Поверните к [W] [W] или нажмите [MENU/SET].

**■ Чтобы удалить фотоснимок при использовании функции увеличения во время воспроизведения**

- 1 Нажмите [DISP].
- 2 Для выбора [ДА] нажмите ▲.
- 3 Нажмите [MENU/SET].



- Отображенную на мониторе ЖКД информацию о записи и т.д. можно также удалить в режиме увеличения при воспроизведении, нажав на [DISPLAY].
- Чем больше увеличивается изображение, тем ниже его качество.
- Для сохранения увеличенного изображения воспользуйтесь функцией подрезки. (P94)
- Если фотоснимки были сделаны с помощью другой аппаратуры, функция увеличения при воспроизведении может не работать.

## Воспроизведение видео/снимков со звуком



### ■ Видео

Для выбора снимка со значком видео [ ] / [ ] / [ ] / [ ] / [ ] / [ ] нажмите / , а затем для воспроизведения нажмите .

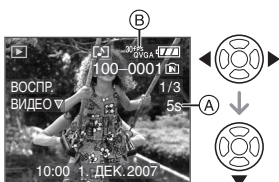

(A): Время записи фильма

(B): Значок видео

- Длительность видео записи (A) отображается на экране. После начала воспроизведения, длительность видеозаписи исчезает, и в нижней правой части экрана появляется время, оставшееся до окончания воспроизведения. Например, 1 час 20 минут и 30 секунд отображается как [1h20m30s].
- Курсор, отображаемый во время воспроизведения, соответствует / / / .

**Остановка воспроизведения фильма**  
Нажмите .

**Ускоренная прокрутка вперед/ ускоренная перемотка назад**

Нажмите и удерживайте / во время воспроизведения видео.

: Ускоренная перемотка назад

: Ускоренная прокрутка вперед

- Фотокамера возвращается в режим нормального воспроизведения при отпускании / .

**Для приостановки воспроизведения**  
Нажмите во время воспроизведения видео.

- Нажать снова для аннулирования паузы.

**Покадровая прокрутка вперед/ покадровая перемотка назад**  
Нажмите / во время паузы.

### ■ Снимки со звуком

Для выбора снимка со значком аудио [ ] нажмите / , а затем для воспроизведения снимка со звуком нажмите .

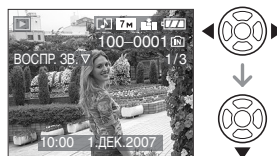

- Информация о создании изображений и звукового сопровождения приведена в [ЗАП. ЗВУКА] (P70) и [ДУБЛ. ЗВУК.] (P92).



- Звук можно прослушать через динамик. Информация о настройке громкости в меню [НАСТР.] приведена в [ГРОМКОСТЬ] (P20).
- Фотокамера воспроизводит файлы в формате QuickTime Motion JPEG.
- Обратите внимание, что поставляемое программное обеспечение включает проигрыватель QuickTime для воспроизведения на компьютере видеофайлов, записанных с помощью фотокамеры. (P99)

- Некоторые файлы формата QuickTime Motion JPEG, записанные на компьютере или другой аппаратуре, могут не воспроизводиться фотокамерой.
- При воспроизведении снимков, записанных с помощью другой аппаратуры, их качество может снизиться, а некоторые снимки могут не воспроизводиться.
- При использовании карты памяти большой емкости ускоренная перемотка назад может быть более медленной, чем обычно.
- При работе с видео и снимками со звуковым сопровождением следующие функции недоступны.
  - Увеличение при воспроизведении (при воспроизведении видеок кадров/паузе)
  - [ПОВЕРН. ЖКД]/[ПОВЕРН.]/[ДУБЛ. ЗВУК.] (Только видео)
  - [ОТПЕЧ. ДАТЫ]/[ИЗМ. РАЗР.]/[ПОДРЕЗКА]/[ИЗМ. ФОРМАТ]

## Создание фотоснимков из видео



Можно создать один фотоснимок (с 1 экраном или 9 экранами) из записанного видео. Это эффективно для сцен с движущимися объектами, если нужно подробно рассмотреть движение спортсмена и т.д.

- 1 Для выбора снимка со значком видео [ 30fps VGA ]/[ 10fps VGA ]/[ 30fps QVGA ]/[ 10fps QVGA ]/[ 30fps 16:9 ]/[ 10fps 16:9 ] нажмите ◀▶, а затем для воспроизведения нажмите ▼.**

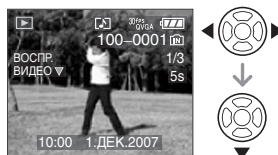

- 2 Нажмите ▲ для приостановки воспроизведения видео.**

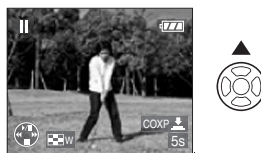





- Нажмите ▲ снова для возобновления воспроизведения видео.
- Нажмите ◀▶ в режиме паузы для покадровой прокрутки вперед.
- Нажатие кнопки затвора позволяет сохранить отображаемые снимки как один снимок. (Выполните операцию **3**)

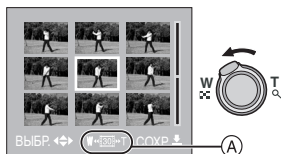

### ■ Сохранение одного фотоснимка с 9 экранами из видео





- Поверните рычажок трансфокатора в сторону [  ] [W] для отображения 9-экранного экрана воспроизведения.



- Поверните рычажок трансфокатора дальше в направлении [  ] [W] для переключения на [  ]/[  ]/[  ] (A).

#### При выборе видео с [ ], [ ] или [ ]

Видеозапись создается с использованием 30 кадров в секунду.





- [  ]: Все кадры видеозаписи отображаются как фотоснимки (интервалы в 1/30 секунды)
- [  ]: 1 кадр пропускается/каждый второй кадр отображается как фотоснимок (интервалы в 1/15 секунды)
- [  ]: 2 кадра пропускаются/каждый третий кадр отображается как фотоснимок (интервалы в 1/10 секунды)
- [  ]: 5 кадров пропускаются/каждый шестой кадр отображается как фотоснимок (интервалы в 1/5 секунды)

#### При выборе видео с [ ], [ ] или [ ]

Видеозапись создается с использованием 10 кадров в секунду.

- [  ]: Все кадры видеозаписи отображаются как фотоснимки (интервалы в 1/10 секунды)

[  ]: 1 кадр пропускается/каждый второй кадр отображается как фотоснимок (интервалы в 1/5 секунды)

- Можно выполнить покадровую прокрутку вперед, нажав / / / .
  - ▲/▼: Прокрутка вперед/назад по 3 кадра за раз.
  - ◀/▶: Прокрутка вперед/назад по 1 кадру за раз.

### 3 Нажмите кнопку затвора.

- Появляется сообщение [СОХР. ЭТИ ДЕВЯТЬ ИЗОБР КАК ОДНО ИЗОБР ?]. Также появляется сообщение [СОХРАНИТЬ КАК ОДНО ИЗОБРАЖЕНИЕ ?], если кадр был сохранен при выполнении операции **2**.

### 4 Для выбора [ДА] нажмите ▲, а затем нажмите [MENU/SET].

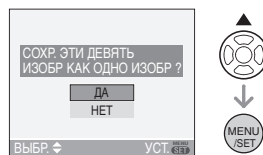

- Девять снимков сохраняются как один снимок.

### ■ Для прекращения использования 9-оконного экрана воспроизведения

После отображения 9-оконного экрана воспроизведения поверните рычажок трансфокатора в направлении [  ] [T] либо нажмите [MENU/SET]. Экран вернется в режим паузы при воспроизведении видео.

### ■ Размер снимка

Параметр	1 СНИМОК	9 СНИМКОВ
[30fpsVGA]	0,3 М	2 М
[10fpsVGA]	0,3 М	2 М
[30fpsQVGA]	0,3 М	1 М
[10fpsQVGA]	0,3 М	1 М
[30fps16:9]	2 М	2 М
[10fps16:9]	2 М	2 М

- [КАЧЕСТВО] (P69) фиксируется в положении [ ].



- Сохранение снимков из видео, снятого при помощи другой аппаратуры, может оказаться невозможным.

## Использование меню режима [ВОСП.]



В режиме воспроизведения доступны различные функции для поворота изображения, установки защиты и т.д.

### 1 Нажмите [MENU/SET].

### 2 Для выбора необходимого элемента меню нажмите ▲/▼, а затем нажмите ►.

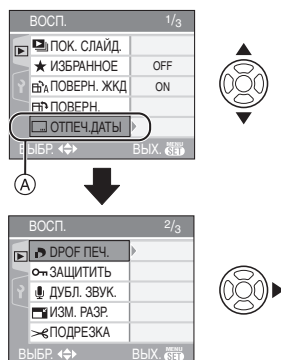

- Для перехода к следующему экрану нажмите (A), а затем нажмите ▼.
- Переключаться между экранами в любом меню можно путем поворота рычажка трансфокатора.
- После выполнения действий пунктов 1 и 2 ознакомьтесь с описанием этого элемента меню в инструкции по эксплуатации и задайте его.

### Настраиваемые элементы

Экран меню	Элемент
1/3	: [ПОК. СЛАЙД.] (P83)
	: [ИЗБРАННОЕ] (P84)
	: [ПОВЕРН. ЖКД] (P86)
	: [ПОВЕРН.] (P86)
	: [ОТПЕЧ.ДАТЫ] (P87)
2/3	: [DPOF ПЕЧ.] (P89)
	: [ЗАЩИТИТЬ] (P91)
	: [ДУБЛ. ЗВУК.] (P92)
	: [ИЗМ. РАЗР.] (P93)
	: [ПОДРЕЗКА] (P94)
3/3	: [ИЗМ. ФОРМАТ] (P95)
	: [КОПИЯ] (P96)
	: [ФОРМАТИР.] (P97)

#### [ПОК. СЛАЙД.]

Воспроизведение снимков в определенном порядке с воспроизведением каждого снимка на протяжении одного и того же времени



Для открытия меню [ВОСП.] нажмите , а затем выберите необходимый параметр. (P82)

Этот режим рекомендуется для воспроизведения снимков на экране телевизора. При установленном параметре [ИЗБРАННОЕ] (P84) отдельные снимки можно пропускать.

- Если параметр [ИЗБРАННОЕ] установлен на [ON] → шаг **1**.
- Если параметр [ИЗБРАННОЕ] установлен на [OFF] → шаг **2**.

### 1 Для выбора [ВСЕ] или [★] нажмите ▲/▼, а затем нажмите [MENU/SET].

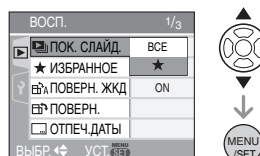

[ВСЕ]	Воспроизводятся все снимки.
[★]	Воспроизводятся только те снимки, которые были отмечены как избранные (P84).

- Если снимков с [★] нет, выбрать [★] нельзя, даже если параметр [ИЗБРАННОЕ] установлен в [ON].

### 2 Для выбора [НАЧ.] нажмите ▲, а затем нажмите [MENU/SET]. (Вид экрана при выбранном [ВСЕ])

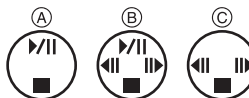
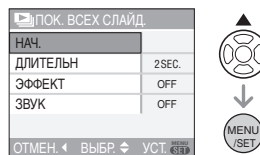

- Курсор, отображаемый во время показа слайдов (A) или во время паузы в показе слайдов (B), либо при режиме [MANUAL] показа слайдов (C), такой же, как и ▲/▼/◀/▶.
- Для приостановки показа слайдов нажмите ▲. Для отмены паузы повторно нажмите ▲.
- Для просмотра предыдущего или следующего снимка в режиме паузы нажмите ◀/▶.

### 3 Для завершения нажмите ▾.

#### ■ Установки звука, длительности и эффектов

Выберите [ДЛИТЕЛЬН], [ЭФФЕКТ] или [ЗВУК] в меню, показанном в шаге **2**, и установите.

[ДЛИТЕЛЬН]	Может выбираться из [1SEC.], [2SEC.], [3SEC.], [5SEC.] или [MANUAL] (просмотр в ручном режиме).
[ЭФФЕКТ]	<p>Можно выбрать эффект показа слайдов.</p> <p>[OFF]: Без эффектов</p> <p><input type="checkbox"/>: По экрану перемещаются новые изображения.</p> <p>: Текущие снимки постепенно исчезают, а новые снимки постепенно появляются.</p> <p><input checked="" type="checkbox"/>: Новые снимки постепенно заполняют экран из центра.</p> <p>[MIX]: Эффект выбирается случайным образом.</p> <p>•Если установить параметр [ДЛИТЕЛЬН] в положение [MANUAL], установки в [ЭФФЕКТ] отключаются.</p>
[ЗВУК]	Если установлен в [ON], воспроизводится звук, записанный со снимками.

- Можно выбрать только режим [MANUAL], если на шаге **1** было выбрано [★].
- Для просмотра предыдущего или следующего снимка в режиме [MANUAL] нажмите ◀/▶.



- Если параметр [ЗВУК] установлен в [ON], при просмотре снимков со звуком следующий снимок будет показан только после завершения воспроизведения звука.
- При показе слайдов невозможно при включенном режиме энергосбережения воспроизводить движущиеся изображения. (Однако, установка для режима экономии энергии зафиксирована в положении [10MIN.] во время воспроизведения ручного показа слайдов или его остановки.)



#### [ИЗБРАННОЕ]

##### Выбор избранных снимков

- Для открытия меню [ВОСП.] нажмите [MENU/SET], а затем выберите необходимый параметр. (P82)
- Если снимки отмечены значками избранных и выбраны как избранные, можно выполнять следующие операции.
- Удалять все снимки, не выбранные в качестве избранных. ([УДАЛИТЬ ВСЕ, КРОМЕ ★]) (P33)
  - Просматривать снимки, выбранные в качестве избранных, в режиме показа слайдов. (P83)

**1 Чтобы выбрать [ON] нажмите ▼, а затем нажмите [MENU/SET].**

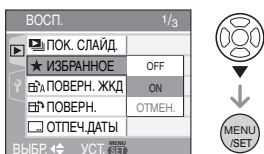

- Снимки нельзя отметить как избранные, если параметр [ИЗБРАННОЕ] установлен в [OFF]. Кроме того, значок [★] избранных снимков не будет появляться, если параметр [ИЗБРАННОЕ] установлен в [OFF], даже если ранее он был установлен в [ON].
- Если ни один из снимков [★] не отображается, выбрать [ОТМЕН.] невозможно.

**2 Чтобы закрыть меню, нажмите [MENU/SET].**

**3 Для выбора снимка нажмите ◀/▶, а затем нажмите ▲.**

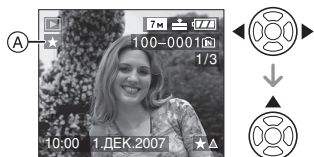

- Повторите указанную выше процедуру.
- Если при отображении значка [★] избранных снимков (A) нажать ▲, значок [★] исчезнет, а установка избранного снимка будет отменена.
- В качестве избранных можно выбрать до 999 снимков.

**■ Удаление всех избранных**

- 1 На экране, показанном на шаге 1, выберите [ОТМЕН.], а затем нажмите [MENU/SET].
- 2 Для выбора [ДА] нажмите ▲, а затем нажмите [MENU/SET].
- 3 Чтобы закрыть меню, нажмите [MENU/SET].



- Функция [УДАЛИТЬ ВСЕ, КРОМЕ ★] (P33) удобна при печати снимков в фотосалоне. Она позволяет оставить на карте только те снимки, которые должны быть распечатаны.
- Для установки, подтверждения и удаления избранных снимков воспользуйтесь программным обеспечением [LUMIX Simple Viewer] или [PHOTOfunSTUDIO-viewer-] на прилагаемом компакт-диске. (Информация о программном обеспечении приводится в отдельном руководстве по подключению к компьютеру.)
- Снимки, сделанные другой аппаратурой, возможно не удастся установить в качестве избранных.

**[ПОВЕРН. ЖКД]/[ПОВЕРН.]**  
**Для поворота снимка**

Для открытия меню [ВОСП.] нажмите [MENU], а затем выберите необходимый параметр. (P82)

Этот режим позволяет автоматически отображать снимки вертикально, если они были сняты фотокамерой в вертикальном положении, а также вручную поворачивать снимки с шагом 90°.

**Поворот дисплея**  
 (Снимки автоматически поворачиваются и выводятся на экран.)

**1** Чтобы выбрать [ON] нажмите ▼, а затем нажмите [MENU/SET].

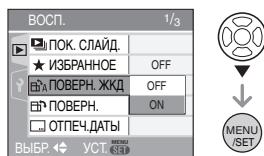

- При выборе [OFF] снимки отображаются без поворота.
- Информация по воспроизведению снимков приведена на стр. P32.

**2** Чтобы закрыть меню, нажмите [MENU/SET].

**Поворот**  
 (Снимок поворачивается вручную.)

**1** Для выбора снимка нажмите ◀/▶, а затем нажмите ▼.

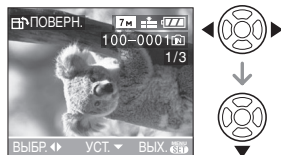

- Функция [ПОВЕРН.] отключена, если параметр [ПОВЕРН. ЖКД] установлен в [OFF].

- Защищенные снимки не могут быть повернуты.

**2** Для выбора направления поворота нажмите ▲/▼, а затем нажмите [MENU/SET].

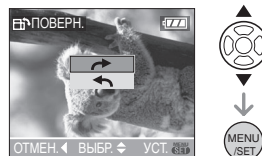

	Снимок поворачивается по часовой стрелке с шагом 90°.
	Снимок поворачивается против часовой стрелки с шагом 90°.

**3** Чтобы закрыть меню, дважды нажмите [MENU/SET].



- При съемке фотокамерой, направленной вверх или вниз, фотокамера может ошибочно определить, что снимки были сделаны в вертикальной ориентации. (P26)
- При воспроизведении снимка в вертикальном положении фотокамерой, подключенной к телевизору с помощью AV кабеля (поставляется), снимок может выглядеть не совсем резким.
- При воспроизведении снимков на ПК они не могут быть воспроизведены в повернутом состоянии, если операционная система или программное обеспечение не совместимы с Exif. Exif – это формат файлов для фотоснимков, который позволяет хранить дополнительную информацию о снимке. Формат был разработан ассоциацией “JEITA (Japan Electronics and Information Technology Industries Association)”

- Повернутые снимки отображаются повернутыми при использовании режима воспроизведения в обратном направлении и режима увеличения при воспроизведении, однако, снимки отображаются без поворота при воспроизведении в многооконном режиме.
- Фотоснимки, сделанные на другом оборудовании, возможно, не удастся повернуть.

**[ОТПЕЧ.ДАТЫ]**  
 Печать такой информации, как дата, на записанных снимках

Для открытия меню [ВОСП.] нажмите [MENU/SET], а затем выберите необходимый параметр. (P82)

На записанных снимках можно напечатать дату и время записи, возраст и дату поездки. Это удобно для распечатки снимков обычного размера. (Если размер снимков больше [ЭМ], он будет изменен, когда на снимках будет печататься дата и т.д.)

Нажмите ▲/▼ для выбора [ОДИН СН.] или [НЕСКОЛ.] и затем нажмите [MENU/SET].

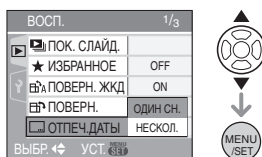

- Печать информации о дате невозможна на следующих снимках:
  - Снимки, записанные без настроек часов
  - Снимки, записанные на другом оборудовании
  - Снимки, на которых уже отмечена дата при помощи параметра [ОТПЕЧ.ДАТЫ]
  - Фильмы

– снимков со звуком

■ **Одиночная настройка**

1 Нажмите ◀/▶ для выбора снимка и затем нажмите ▼.

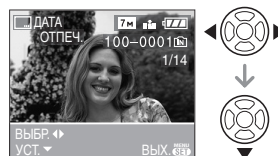

2 Нажмите ▲/▼/◀/▶ для выбора [ДАТА СЪЕМКИ], [ВОЗРАСТ] или [ДАТА ПОЕЗДКИ] и затем нажмите [MENU/SET] для установки каждого элемента.

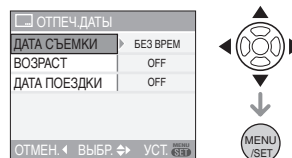

**[ДАТА СЪЕМКИ]**

<b>[БЕЗ ВРЕМ.]</b>	Печать года, месяца и даты.
<b>[СО ВРЕМ.]</b>	Печать года, месяца, дня, часа и минут.

**[ВОЗРАСТ] (P53)**

Если данный параметр установлен на [ON], отметка о возрасте указывается на снимках, сделанных при установке камеры на [С ВОЗРАСТОМ].

**[ДАТА ПОЕЗДКИ] (P60)**

Если данный параметр установлен на [ON], отметка о дате поездки указывается на снимках, сделанных, когда параметр [ДАТА ПОЕЗДКИ] был установлен на [ON].

### 3 Нажмите [MENU/SET].

- Если параметр [ОТПЕЧ.ДАТЫ] установлен для снимка с размером более [3м], размер снимка становится меньше, как показано ниже.

Установка формата	Размер снимка
4:3	7м / 5м → 3м
3:2	6м → 2.5м
16:9	5.5м → 2м

### 4 Нажмите ▲/▼ для выбора [ДА] или [НЕТ] и затем нажмите [MENU/SET].

(При выборе снимка, записанного с размером [7м], появляется изображенный ниже экран.)

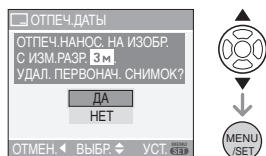

- Если снимок записан с размером [3м] или менее, появляется сообщение [УДАЛИТЬ ПЕРВОНАЧАЛЬНЫЙ СНИМОК?].
- При выборе [ДА] снимок будет перезаписан. Снимки, на которых напечатана отметка даты, не подлежат восстановлению после перезаписи.
- Снимки, на которых напечатана отметка даты, воссоздаются при выборе [НЕТ].
- Если первоначальный снимок защищен, его невозможно перезаписать. Выберите [НЕТ] и воссоздайте снимок, на котором напечатана отметка даты.

### 5 Чтобы закрыть меню, дважды нажмите [MENU/SET].

- Значок отметки даты [📅] (A) появляется на экране, если на снимке была поставлена отметка даты.
- Используйте увеличение при воспроизведении (P78) для проверки информации об отмеченной дате (B).

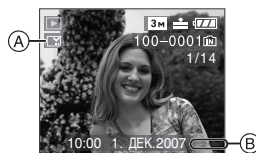

### ■ Множественная настройка

#### 1 Нажмите ◀/▶ для выбора снимка и затем нажмите ▼ для выбора УСТ./ОТМЕН..

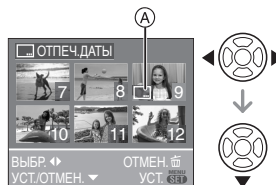

[УСТ.]	Появляется значок [ОТПЕЧ.ДАТЫ] (A).
[ОТМЕН.]	Значок [ОТПЕЧ.ДАТЫ] (A) исчезает.

- Повторите этот шаг.

#### 2 Нажмите [MENU/SET].

- После шага 2 выполните шаг 2 и далее в разделе “Одиночная настройка”.





- При печати снимков с проставленной отметкой даты дата будет печататься поверх проставленной даты, если вы установите печать даты в фотоателее или на принтере.
- Рекомендуется устанавливать отметку даты, когда имеется много свободного места во встроенной памяти или на карте.
- Одновременно можно произвести установку на 50 снимках максимум в режиме [НЕСКОЛ.].
- Если выбрано [ДА] во время шага 4, когда снимки, выбранные в [НЕСКОЛ.], включают защищенные снимки, появляется сообщение, и на защищенных снимках можно поставить только отметку с отметкой даты.
- В зависимости от используемого принтера, некоторые символы могут быть обрезаны при печати. Проверьте настройки перед печатью.
- Следующие функции нельзя использовать, если информация о дате была проставлена на снимке:
  - [ОТПЕЧ.ДАТЫ]
  - Установка [ПЕЧ. С ДАТОЙ] для печати DPOF
  - [ИЗМ. РАЗР.]
  - [ПОДРЕЗКА]
  - [ИЗМ. ФОРМАТ]

### [DPOF ПЕЧ.]



#### Выбор печатаемых снимков и количество отпечатков

Для открытия меню [ВОСП.] нажмите [MENU/SET], а затем выберите необходимый параметр. (P82)

DPOF “Digital Print Order Format” – это система, которая позволяет пользователю выбирать снимки, задавать количество отпечатков для каждого снимка и указывать, печатать или не печатать на снимках дату съемки при печати на DPOF-совместимом фотопринтере или в фотосалоне. Подробную информацию можно получить в фотосалоне.

Если вы хотите воспользоваться услугами фотосалона для печати снимков, записанных во встроенной памяти, скопируйте снимки на карту (P96) и установите параметры DPOF.

**Для выбора [ОДИН СН.], [НЕСКОЛ.] или [ОТМЕН.] нажмите ▲/▼, а затем нажмите [MENU/SET].**



- Если ни для одного из снимков не были заданы параметры DPOF, выбрать [ОТМЕН.] невозможно.

### ■ Одиночная настройка

**1** Для выбора печатаемого снимка нажмите **</>**, а затем нажмите **▲/▼** для указания количества отпечатков.

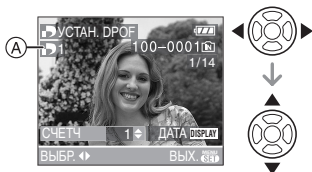

- Отобразится значок количества распечаток **[D]** **A**.
- Количество отпечатков можно задать от 0 до 999. Если количество отпечатков установлено равным [0], настройка печати DPOF отменяется.

**2** Чтобы закрыть меню, дважды нажмите **[MENU/SET]**.

### ■ Множественная настройка

**1** Для выбора печатаемого снимка нажмите **</>**, а затем нажмите **▲/▼** для указания количества отпечатков.

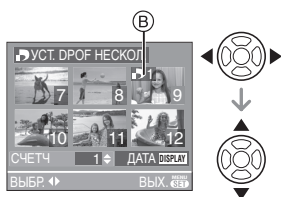

- Отобразится значок количества распечаток **[D]** **B**.
- Повторите вышеупомянутую процедуру. (Задать все снимки одновременно невозможно.)
- Количество отпечатков можно задать от 0 до 999. Если количество отпечатков установлено равным [0], настройка печати DPOF отменяется.

**2** Чтобы закрыть меню, дважды нажмите **[MENU/SET]**.

### ■ Для отмены всех настроек

**1** Для выбора **[ДА]** нажмите **▲**, а затем нажмите **[MENU/SET]**.

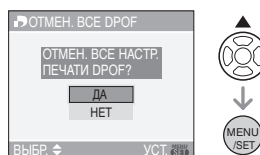

**2** Чтобы закрыть меню, нажмите **[MENU/SET]**.

- Если карта не вставлена, настройки печати DPOF снимков во встроенной памяти отменяются. Настройки печати DPOF снимков на карте отменяются при вставке карты.

### ■ Для печати даты

После задания количества отпечатков установите/отмените печать снимков с датой, нажав **[DISPLAY]**.

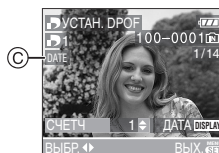

- Отобразится значок распечатки даты **[DATE]** **C**.
- При обращении в фотосалон для распечатки цифровых снимков не забудьте дополнительно заказать распечатку даты, если это необходимо.

- В зависимости от фотосалона или принтера дата может не печататься, даже если печать даты выбрана в настройках. Дополнительную информацию можно получить в руководстве пользователя к принтеру.
- Нельзя установить печать даты, если на снимках была проставлена отметка даты.
- При установке [ОТПЕЧ.ДАТЫ] для снимков с установленной печатью даты, печать даты отменяется.



- DPOF – это аббревиатура от “Digital Print Order Format”. Эта система позволяет записывать информацию о печати на носители информации, а затем использовать записанную информацию в системах, совместимых с DPOF.
- Настройки печати DPOF удобны при распечатке фотографий на принтере с поддержкой стандарта PictBridge. Настройки даты на принтере имеют приоритет по отношению к настройкам на фотокамере. Проверьте настройку печати даты на принтере. (P101)
- При установке настроек DPOF на фотокамере необходимо удалить всю информацию о печати DPOF, внесенную другим оборудованием.
- Если файл не соответствует стандарту DCF “Design rule for Camera File system”, настройки печати DPOF не могут быть установлены.

## [ЗАЩИТИТЬ]

### От Предотвращение случайного удаления снимков

Для открытия меню [ВОСП.] нажмите [MENU/SET], а затем выберите необходимый параметр. (P82)

Для снимков, которые вы не хотите удалить по ошибке, можно установить защиту.

**Для выбора [ОДИН СН.], [НЕСКОЛ.] или [ОТМЕН.] нажмите ▲/▼, а затем нажмите [MENU/SET].**

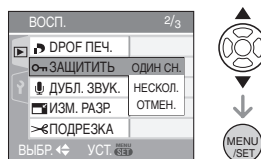

### ■ Одиночная настройка

**1 Для выбора снимка нажмите ◀/▶, а затем для УСТ./ОТМЕН. нажмите ▼.**



[УСТ.]	Появится значок защиты [🔒] (A).
[ОТМЕН.]	Значок защиты [🔒] (A) исчезнет.

**2 Чтобы закрыть меню, дважды нажмите [MENU/SET].**

### ■ Множественная настройка/отмена всех настроек

Выполните те же действия, что и в “[DPOF ПЕЧ.] Выбор печатаемых снимков и количество отпечатков”. (P89 до 91)



- При нажатии [MENU/SET] во время отмены защиты, отмена защиты будет остановлена.
- Настройка защиты может не действовать на другой аппаратуре.
- Чтобы стереть защищенные снимки, необходимо сначала отменить настройку защиты.
- Даже защищенные снимки на встроенной памяти и на карточке будут удалены при форматировании встроенной памяти или карточки. (P97)
- Даже если снимки на карте памяти SD или SDHC не защищены, их нельзя удалить, если переключатель защиты карты от записи (B) установлен в положение [LOCK].



- Защищенные снимки не позволяют выполнять следующие операции.
  - [ПОВЕРН.]
  - [ДУБЛ. ЗВУК.]



### [ДУБЛ. ЗВУК.]

Запись звука после съемки

Для открытия меню [ВОСП.] нажмите [MENU/SET], а затем выберите необходимый параметр. (P82)  
Звук можно записать после выполнения съемки.

### 1 Для выбора снимка нажмите ◀/▶, а затем для записи звука нажмите ▼.

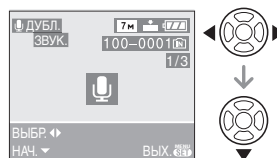

- Если звук уже был записан, появится сообщение [ПЕРЕЗАПИСАТЬ ДАННЫЕ ЗВУКА?]. Нажмите ▲ для выбора [ДА], а затем нажмите [MENU/SET] для начала записи звука. (Первоначальный звук будет перезаписан.)
- Дублирование звука может применяться со следующими снимками:
  - Видео
  - Защищенные снимки

### 2 Для завершения записи нажмите ▼.

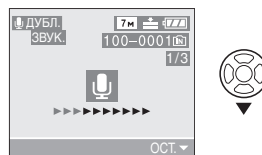

- Если кнопка ▼ не будет нажата в течение примерно 10 секунд, запись звука прекратится автоматически.

### 3 Чтобы закрыть меню, дважды нажмите [MENU/SET].



- Дублирование звука может работать неправильно со снимками, записанными на другом оборотовании.

**[ИЗМ. РАЗР.]**  
Уменьшение размеров снимка

Для открытия меню [ВОСП.] нажмите [MENU/SET], а затем выберите необходимый параметр. (P82)  
Эта функция удобна в случае, если необходимо уменьшить размер файла фотоснимка, например, для передачи в электронном сообщении или размещения на веб-сайте.

**1 Для выбора снимка нажмите </>, а затем нажмите ▼.**



•Разрешение следующих снимков не может быть изменено.

Настройка формата кадра	Размер снимка
4:3	0.3М
3:2	2.5М
16:9	2М

- Видео
- Снимки со звуком
- Снимки с отметкой [ОТПЕЧ.ДАТЫ]

**2 Для выбора размера нажмите </>, а затем нажмите ▼.**



•Выводятся разрешения меньше разрешения, с которым снимок был записан.

Настройка формата кадра	Размер снимка
4:3	5М/3М/2М/ 1М/0.3М
3:2	2.5М
16:9	2М

•Появляется сообщение [УДАЛИТЬ ПЕРВОНАЧАЛЬНЫЙ СНИМОК?].

**3 Для выбора [ДА] или [НЕТ] нажмите ▲/▼, а затем нажмите [MENU/SET].**

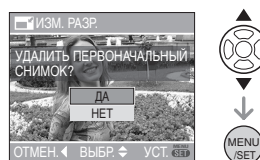

- При выборе [ДА] снимок будет перезаписан. После перезаписи для снимков с измененным размером восстановить исходный размер нельзя.
- При выборе [НЕТ] снимок с измененным размером сохраняется в виде нового снимка.
- Если первоначальный снимок защищен, его невозможно перезаписать. Выберите [НЕТ] и заново создайте снимок с измененным размером.

**4 Чтобы закрыть меню, дважды нажмите [MENU/SET].**



•Возможно, не удастся изменить разрешение фотоснимков, сделанных на другом оборудовании.

## [ПОДРЕЗКА] Увеличение и подрезка снимка

Для открытия меню [ВОСП.] нажмите [MENU], а затем выберите необходимый параметр. (P82)

Можно увеличить и вырезать наиболее важную часть записанного снимка.

### 1 Для выбора снимка нажмите /▶, а затем нажмите ▼.



- Следующие снимки не могут быть подрезаны.
  - Видео
  - Снимки со звуком
  - Снимки с отметкой [ОТПЕЧ.ДАТЫ]

### 2 Увеличьте или уменьшите участки для подрезки с помощью рычажка трансфокатора.



### 3 Для перемещения обрезаемого участка снимка нажмите ▲/▼/◀/▶.



### 4 Нажмите кнопку затвора.

- Появляется сообщение [УДАЛИТЬ ПЕРВОНАЧАЛЬНЫЙ СНИМОК?].

### 5 Для выбора [ДА] или [НЕТ] нажмите ▲/▼, а затем нажмите [MENU/SET].

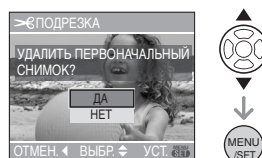

- При выборе [ДА] снимок будет перезаписан. После перезаписи для подрезанных снимков нельзя восстановить исходный снимок.
- При выборе [НЕТ] подрезанный снимок сохраняется в виде нового снимка.
- Если первоначальный снимок защищен, его невозможно перезаписать. Выберите [НЕТ] и заново создайте обрезанный снимок.

### 6 Чтобы закрыть меню, дважды нажмите [MENU/SET].



- В зависимости от размера вырезанного изображения, размер подрезанного снимка может стать меньше, чем размер первоначального снимка.
- Качество подрезанного снимка ухудшится.
- Фотоснимки, сделанные на другом оборудовании, возможно, не удастся подрезать.

## **[ИЗМ. ФОРМАТ]** Изменение формата кадра на 16:9

Для открытия меню [ВОСП.] нажмите [MENU/SET], а затем выберите необходимый параметр. (P82)

Снимки сделанные в формате [16:9] можно преобразовать в формат [3:2] или [4:3].

### 1 Для выбора [3:2] или [4:3] нажмите ▲/▼, а затем нажмите [MENU/SET].

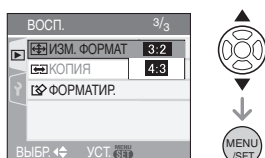

- Нельзя преобразовать следующие снимки.
  - Снимки со звуком
  - Видео
  - Снимки с отметкой [ОТПЕЧ.ДАТЫ]

### 2 Для выбора снимка нажмите ◀/▶, а затем нажмите ▼.



- Если выбран снимок с форматом отличным от [16:9], появится сообщение [НЕЛЬЗЯ УСТАНОВИТЬ ДЛЯ ЭТОГО СНИМКА].

### 3 Для выбора горизонтальной позиции нажмите ◀/▶, а затем нажмите кнопку затвора.



- Для установки положения рамки у вертикально ориентированных снимков используйте ▲/▼.
- Появляется сообщение [УДАЛИТЬ ПЕРВОНАЧАЛЬНЫЙ СНИМОК?].

### 4 Для выбора [ДА] или [НЕТ] нажмите ▲/▼, а затем нажмите [MENU/SET].

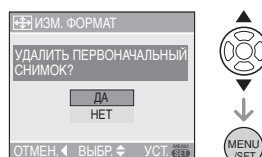

- Снимок перезаписывается при выборе [ДА]. При преобразовании формата снимка и последующей его перезаписи нельзя восстановить первоначальный снимок.
- Снимок с преобразованным форматом заново создается при выборе [НЕТ].
- Если первоначальный снимок защищен, его невозможно перезаписать. Выберите [НЕТ] и заново создайте снимок с преобразованным форматом.

### 5 Чтобы закрыть меню, дважды нажмите [MENU/SET].



- После преобразования формата размер снимка может стать большим, чем размер первоначального снимка.
- Если файл не соответствует стандарту DCF, его нельзя преобразовать.
- Снимки, сделанные другой аппаратурой, возможно не удастся преобразовать.



## [КОПИЯ]

### Копирование изображений

Для открытия меню [ВОСП.] нажмите [MENU/SET], а затем выберите необходимый параметр. (P82)

Существует возможность копирования записанных снимков из встроенной памяти на карту и наоборот.

### 1 Для выбора направления копирования нажмите ▲/▼, а затем нажмите [MENU/SET].

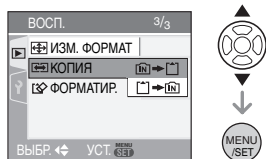

- [IN] → [ ]:

Все изображения во встроенной памяти будут одновременно скопированы на карточку. → шаг 3

- [ ] → [IN]:

Один снимок копируется с карты во встроенную память. → шаг 2

### 2 Для выбора снимка нажмите ◀/▶, а затем нажмите ▼.

(Только если выбрано [ ] → [IN])

### 3 Для выбора [ДА] нажмите ▲, а затем нажмите [MENU/SET].

(Рисунки показывают вид экрана при копировании снимков со встроенной памяти на карту.)

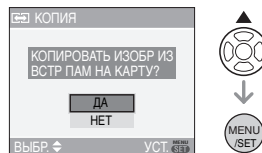

- Сообщение [СКОПИРОВАТЬ ИЗОБР. ВО ВСТР. ПАМЯТЬ?] появляется при копировании снимков с карты во встроенную память.
- При нажатии [MENU/SET] во время копирования снимков из встроенной памяти на карточку копирование прекратится.
- Не выключайте фотокамеру и не выполняйте другие операции до завершения копирования. В противном случае можно повредить или потерять данные во встроенной памяти или на карте.

### 4 Чтобы закрыть меню, несколько раз нажмите [MENU/SET].

- После завершения копирования данных со встроенной памяти на карту, фотокамера автоматически вернется в режим воспроизведения.



- При копировании данных о снимках из встроенной памяти на карту, на которой недостаточно свободного места, данные о снимках копируются наполовину. Рекомендуется использовать карту, имеющую больше свободного места, чем встроенная память (около 27 МБ).



- Если имя копируемого снимка совпадает с именем уже записанного снимка, снимок скопирован не будет. (P113)
- Копирование может занять продолжительное время.
- Копируются только снимки, сделанные цифровой фотокамерой Panasonic (LUMIX).  
(Даже если снимки были сделаны фотокамерой Panasonic, некоторые снимки могут не копироваться после их редактирования с помощью компьютера.)
- Настройки DPOF исходных снимков скопированы не будут. После завершения копирования повторно установите настройки DPOF. (P89)

### [ФОРМАТИР.]



#### Инициализация встроенной памяти или карты

Для открытия меню [ВОСП.] нажмите [MENU/SET], а затем выберите необходимый параметр. (P82)

Как правило, форматировать встроенную память или карту не требуется. Форматируйте их при появлении сообщения [ОШИБКА ВСТР. ПАМЯТИ] или [ОШИБКА КАРТЫ ПАМЯТИ].

**Для выбора [ДА] нажмите ▲, а затем нажмите [MENU/SET].**

(Рисунок показывает вид экрана при форматировании встроенной памяти.)

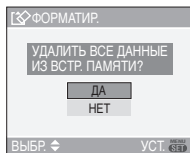

- Если карта не вставлена, можно форматировать встроенную память. Если карта вставлена, можно форматировать карту.
- При нажатии [MENU/SET] во время форматирования встроенной памяти, форматирование прекратится. (Тем не менее, все снимки будут удалены.)



- Форматирование удаляет все данные, включая защищенные снимки, без возможности восстановления. Перед форматированием тщательно проверьте данные.
- Если карта была отформатирована с помощью компьютера или другого устройства, повторно отформатируйте ее с помощью фотокамеры.
- При форматировании используйте батарейки с достаточным зарядом (P22) или пользуйтесь сетевым адаптером (DMW-AC5G; не входит в комплект поставки).
- Не выключайте камеру в процессе форматирования.
- Форматирование встроенной памяти может занять больше времени, чем форматирование карты. (Максимальное время около 15 секунд.)
- Если переключатель защиты (A) карты памяти SD или SDHC от записи установлен в положение [LOCK], отформатировать карту невозможно.



- При невозможности форматирования встроенной памяти или карты обратитесь в ближайший сервисный центр.

## Подключение к персональному компьютеру



Записанные снимки можно импортировать на компьютер, подключив фотокамеру к компьютеру. Программное обеспечение [LUMIX Simple Viewer] или [PHOTOfunSTUDIO-viewer-] (для Windows®), содержащееся на компакт-диске CD-ROM (поставляется), позволяет легко импортировать записанные снимки на компьютеру, печатать их и пересылать по электронной почте.

**При использовании "Windows 98/98SE" установите драйвер USB и затем подключите фотокамеру к компьютеру.**

Информацию про программное обеспечение на компакт-диске (поставляется) и установке этого программного обеспечения можно прочитать в отдельном руководстве по подключению к компьютеру.

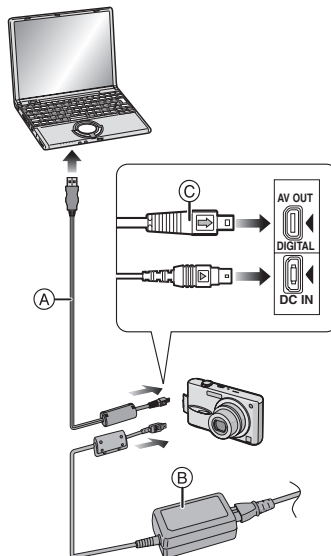

- (A): Кабель USB (поставляется)  
(B): Сетевой адаптер переменного тока (DMW-AC5G; не входит в комплект поставки)

- Используйте батарейки с достаточным зарядом или пользуйтесь сетевым адаптером (DMW-AC5G; не входит в комплект поставки).
- Перед подключением или отключением кабеля сетевого адаптера (DMW-AC5G не входит в комплект поставки) выключите фотокамеру.
- Установите камеру в режим, отличный от режима [ ].

### 1 Включите фотокамеру и компьютер.

### 2 Подключите фотокамеру к компьютеру при помощи кабеля USB (A) (поставляется).

- Подключите кабель USB меткой [ ] к метке [ ] гнезда [DIGITAL].

- Удерживайте кабель USB за © и подключите или отключите кабель без перекоса. (Если кабель USB с усилием вставляется под углом или в неправильной ориентации, можно повредить выводы гнезда и фотокамеру или подключаемое оборудование.)

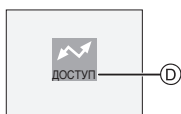

©: Это сообщение появляется при передаче данных.

#### [Windows]

Диск появится в каталоге [My Computer].

- Если фотокамера впервые подключается к ПК, необходимый драйвер устанавливается автоматически для того, чтобы фотокамера была опознана функцией “Windows Plug and Play”. После этого фотокамера появится в виде диска в папке [My Computer].

#### [Macintosh]

Диск появится на экране.

- При подключении фотокамеры со вставленной картой диск распознается как [LUMIX].
- При подключении фотокамеры со вставленной картой диск распознается как [NO\_NAME] или [Untitled].

#### ■ О воспроизведении видео на ПК

Чтобы воспроизвести видеоклипы, снятые при помощи данной камеры, на ПК, воспользуйтесь программой “QuickTime” (для Windows 2000/XP), находящейся на компакт-диске (входит в комплект поставки).

- Если используется “Windows 98/98SE/Me”, загрузите с указанного ниже сайта и установите “QuickTime 6.5.2 for PC” <http://www.apple.com/support/quicktime/>

- Эта программа входит в стандартный комплект поставки операционной системы “Macintosh OS”.

#### ■ Структура папок

Папки отображаются в виде, представленном на рисунке ниже.

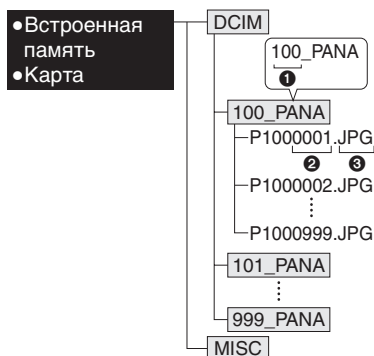

- ① Номер папки
- ② Номер файла
- ③ JPG: фотоснимки  
MOV: видео

MISC: Файлы с записанными настройками DPOF

- В одной папке могут храниться данные для не более 999 снимков, записанных фотокамерой. Если количество снимков превышает 999, создается новая папка.
- Для сброса нумерации файлов или папок выберите [СБРОС №] в меню [НАСТР.]. (P21)

#### ■ Условия, при которых снимки записываются в новую папку

В следующих случаях снимок записывается не в ту же папку, в которую был записан предыдущий снимок. Снимок записывается в папку с новым номером.

- 1 Если папка с предыдущим снимком содержит снимок с номером файла 999 (например, P1000999.JPG).

- 2 Если карта, на которую был записан предыдущий снимок, содержала папку с номером 100 например, [100\_PANA], затем эта карта была заменена другой картой, на которой также есть папка с номером 100, созданная фотокамерой другого производителя (например, 100XXXXX, где XXXXX – имя производителя), и съемка продолжилась.
- 3 При съемке после выбора [СБРОС №] (P21) в меню [НАСТР.]. (Снимки будут записываться в новую папку с номером, следующим за номером папки, в которую был записан предыдущий снимок. При выборе [СБРОС №] для карты, на которой нет ни папок, ни снимков, например, для только что отформатированной карты, номер папки сбрасывается на 100.)

#### ■ Подключение PTP

При использовании ОС “Windows XP” или “Mac OS X” можно выполнить подключение в режиме PTP, если для камеры установлен режим [  ], а затем выполнить подключение к ПК.

- Снимки можно только читать с фотокамеры, их нельзя записывать на карту или удалять.
- Если на карте записаны 1000 или более снимков, они могут не переноситься.



- Пользуйтесь только поставляемым кабелем USB.
- Не отключайте кабель USB, если на экране выводится сообщение [ДОСТУП].
- Если на карте памяти находится значительное количество изображений, их передача может занять определенное время.

- Если камера подсоединена к ПК, правильное воспроизведение видео с карты невозможно. Импортируйте файлы видео на ПК и затем воспроизведите.
- Если при соединении фотокамеры с компьютером разрядятся батарейки, записанные данные могут быть повреждены. При подключении фотокамеры к компьютеру используйте батарейки с достаточным зарядом (P22) или пользуйтесь сетевым адаптером (DMW-AC5G; не входит в комплект поставки).
- Если заряд батареек снизится в процессе обмена данными между фотокамерой и компьютером, загорится индикатор состояния и раздастся предупреждающий звуковой сигнал. В этом случае немедленно прекратите обмен данными с компьютером.
- При подключении фотокамеры к компьютеру с установленной ОС “Windows 2000” с помощью соединительного кабеля USB не заменяйте карту, если фотокамера подключена к компьютеру. Информация на карте может быть повреждена. Используйте “Безопасное извлечение устройства” в области уведомлений панели задачи на своем компьютере при замене карты.
- Снимки, отредактированные или повернутые при помощи ПК, могут отображаться в черном-белом цвете в режиме воспроизведения (P32), при воспроизведении в многооконном режиме (P76) и воспроизведении в хронологическом порядке (P77).
- Прочтите руководство пользователя компьютера.

- Если карта не вставлена при подключении фотокамеры к компьютеру, пользователь имеет возможность редактировать или считывать данные снимков, хранящихся во встроенной памяти. Если карта вставлена, редактируются и считываются данные снимков на карте.
- При подключенной фотокамере к компьютеру нельзя переключаться между встроенной памятью и картой. При необходимости такого переключения отсоедините кабель USB, вставьте (или удалите) карту, а затем снова подключите кабель USB к компьютеру.
- Сообщение [ВНОВЬ ПОДКЛЮЧИТЕ ПРИНТЕР.] появляется при изменении положения диска рабочего режима на [  ] во время подключения камеры к ПК. При подключенном принтере измените режим на режим, отличный от [  ], а затем убедитесь, что не происходит передача данных. (Во время передачи данных на мониторе ЖКД камеры отображается [ДОСТУП].)

## Печать снимков



Подсоединив фотокамеру непосредственно к принтеру с поддержкой PictBridge через кабель USB (поставляется), можно выбрать снимки для распечатки или запустить печать с экрана фотокамеры. Предварительно установите на принтере настройки печати, например, качество печати. (Прочтите руководство пользователя принтера.)

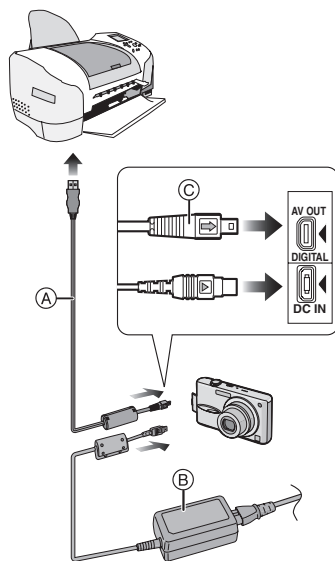



- Ⓐ: Кабель USB (поставляется)
- Ⓑ: Сетевой адаптер переменного тока (DMW-AC5G; не входит в комплект поставки)

- Печать отдельных снимков может занять продолжительное время. При подключении фотокамеры к принтеру используйте аккумуляторы с достаточным зарядом (P22) или пользуйтесь сетевым адаптером (DMW-AC5G; не входит в комплект поставки).
- Перед подключением или отключением кабеля сетевого адаптера (DMW-AC5G не входит в комплект поставки) выключите фотокамеру.



### 1 Включите фотокамеру и принтер.

### 2 Установите диск рабочего режима на [ ].

### 3 Подключите фотокамеру к принтеру при помощи кабеля USB (поставляется).

- Подключите кабель USB меткой [  ] к метке [  ] гнезда [DIGITAL].
- Удерживайте кабель USB за  и подключите или отключите кабель без перекоса.



- Пользуйтесь только поставляемым кабелем USB.
- Если переключатель режимов не установлен на [  ] во время подключения камеры к принтеру, отсоедините соединительный кабель USB, установите переключатель режимов на [  ], а затем снова подсоедините соединительный кабель USB. (В зависимости от принтера, может понадобиться выключить его и затем снова включить.)

- Если карта не вставлена при подключении фотокамеры к компьютеру, пользователь имеет возможность редактировать или считывать данные снимков, хранящихся во встроенной памяти. Если карта вставлена, редактируются и считываются данные снимков на карте.
- При подключенной фотокамере к принтеру нельзя переключаться между встроенной памятью фотокамеры и картой. При необходимости такого переключения отсоедините кабель USB, вставьте (или удалите) карту, а затем снова подключите кабель USB к принтеру.
- Если требуется напечатать возраст в [РЕБЕНОК1]/[РЕБЕНОК2] (P53) или [ДОМ.ЖИВОТНОЕ] (P54) в режиме сцены или количество дней, прошедших с даты отъезда, в [ДАТА ПОЕЗДКИ] (P60), используйте программное обеспечение [LUMIX Simple Viewer] либо [PHOTOfunSTUDIO-viewer-], которое находится на компакт-диске (поставляется), и осуществляйте печать с компьютеру. Соответствующую информацию можно прочитать в отдельном руководстве по подключению к компьютеру.
- Более подробную информацию о принтерах с поддержкой PictBridge можно получить у вашего дилера.

■ **Выбор и печать одного снимка**

**1** Переместите ◀/▶ для выбора снимка, затем нажмите [MENU/SET].

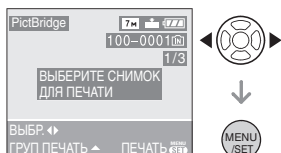

•Сообщение исчезнет приблизительно через 2 секунды.

**2** Для выбора [ЗАПУСК ПЕЧ.] нажмите ▲, а затем нажмите [MENU/SET].

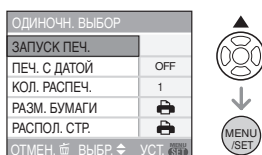

•Для прерывания процесса печати нажмите [MENU/SET].

**3** После печати отсоедините кабель USB.

■ **Выбор и печать нескольких снимков**

**1** Нажмите ▲.

**2** Нажмите ▲/▼ для выбора элемента и затем нажмите [MENU/SET].

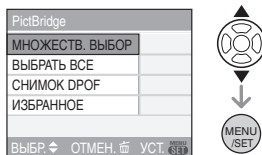

<b>[МНОЖЕСТВ. ВЫБОР]</b>	Несколько снимков печатаются одновременно. •После выбора [МНОЖЕСТВ. ВЫБОР] переместите ◀/▶ для выбора снимков для печати, затем переместите ▼. Снимки, выбранные для печати, будут отмечены пиктограммой [📄]. (Переместите ▼ снова для отмены установки.) После завершения установки нажмите [MENU/SET].
<b>[ВЫБРАТЬ ВСЕ]</b>	Печать всех сохраненных снимков.
<b>[СНИМОК DPOF]</b>	Печать только снимков, установленных на [DPOF]. (P89)
<b>[ИЗБРАННОЕ]*</b>	Печать только снимков, отмеченных как “избранное”. (P84)

\*Появляется только в случае, если [ИЗБРАННОЕ] (P84) находится в положении [ON]. (Однако если [★] не отображается ни для одного из снимков, его нельзя выбрать, даже если [ИЗБРАННОЕ] находится в положении [ON].)

### 3 Нажмите ▲ для выбора [ЗАПУСК ПЕЧ.] и затем нажмите [MENU/SET].

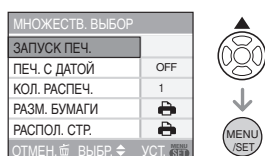

- [ПЕЧ. С ДАТОЙ] и [КОЛ. РАСПЕЧ.] не отображаются при установке на [СНИМОК DPOF].
- Настройки DPOF отображаются при выборе [СНИМОК DPOF]. Если выбраны настройки DPOF, прочтите информацию на P89 и установите их.
- Для отмены печати нажмите [MENU/SET].
- При выборе [МНОЖЕСТВ. ВЫБОР], [ВЫБРАТЬ ВСЕ] или [ИЗБРАННОЕ] появляется экран подтверждения печати. Выберите [ДА] и напечатайте снимки.
- Сообщение [ПЕЧАТЬ ## СНИМКА(ОВ). ХОТИТЕ ПРОДОЛЖИТЬ ?] появляется на экране подтверждения печати, если количество отпечатков превышает 1000.

### 4 После печати отсоедините кабель USB.

#### ■ Установка печати даты, количества отпечатков, размера бумаги и макета страницы

Выберите и установите все параметры на шаге 3.

- Для распечатки снимков на бумаге, размер или макет которой не поддерживается фотокамерой, установите [РАЗМ. БУМАГИ] или [РАСПОЛ. СТР.] в [ ] и задайте размер бумаги или макет на принтере. (Подробная информация приводится в руководстве пользователя принтера.)

#### • [ПЕЧ. С ДАТОЙ]

[OFF] (ВЫКЛ)	Дата не распечатывается.
[ON] (ВКЛ)	Дата распечатывается.

- Если принтер не поддерживает печать даты, дата не может быть распечатана на снимке.

#### • [КОЛ. РАСПЕЧ.]

Задайте количество отпечатков.

- Можно установить количество отпечатков до 999.

#### • [РАЗМ. БУМАГИ]

(Размеры бумаги, которые могут быть установлены на фотокамере)  
Размер бумаги указан на страницах 1/2 и 2/2. Для выбора нажмите ▼.





1/2	
	Преимущество имеют настройки на принтере.
[L/3.5"×5"]	89 мм×127 мм
[2L/5"×7"]	127 мм×178 мм
[POSTCARD] (ОТКРЫТКА)	100 мм×148 мм
[A4]	210 мм×297 мм
2/2*	
[CARD SIZE] (КАРТОЧКА)	54 мм×85,6 мм
[10×15cm]	100 мм×150 мм
[4"×6"]	101,6 мм×152,4 мм
[8"×10"]	203,2 мм×254 мм
[LETTER] (ПИСЬМО)	216 мм×279,4 мм

- \*Эти пункты не могут быть отображены, если принтер не поддерживает размеры бумаги.



•[РАСПОЛ. СТР.]

(Макеты для печати, которые могут быть заданы на этой фотокамере)

	Преимущество имеют настройки на принтере.
	1 снимок без рамки на 1 странице
	1 снимок с рамкой на 1 странице
	2 снимка на 1 странице
	4 снимка на 1 странице

•Если принтер не поддерживает макет страницы, параметр не может быть выбран.

■ **Предварительная настройка печати даты при печати DPOF**

Печать даты при печати DPOF рекомендуется устанавливать заранее с помощью [DPOF ПЕЧ.] (P89), если принтер поддерживает печать даты. При выборе [СНИМОК DPOF] начинается печать и будет печататься дата съемки.

■ **Печать макетов**

•**Печать одного фотоснимка несколько раз на 1 листе бумаги**

Например, если один и тот же снимок нужно распечатать 4 раза на одном листе бумаги, установите [РАСПОЛ. СТР.] на , а затем выберите [КОЛ. РАСПЕЧ.] равным 4.

•**Печать разных фотоснимков на 1 листе бумаги**

Например, если на 1 листе бумаги нужно распечатать 4 разных снимка, установите [РАСПОЛ. СТР.] на , а затем установите [СЧЕТЧ] в [DPOF ПЕЧ.] (P89) равным 1 для каждого из 4 снимков.





•Не отсоединяйте кабель USB, если на экране отображается значок предупреждения отсоединения кабеля . (Значок может и не отображаться, это зависит от принтера.)

•Если заряд батареек снизится в процессе обмена данными между фотокамерой и принтером, загорится индикатор состояния и раздастся предупреждающий звуковой сигнал. Если это произошло во время печати, нажмите [MENU/SET] и немедленно прекратите печать. В противном случае отсоедините кабель USB.

•Если во время печати индикатор  горит оранжевым цветом, фотокамера получает от принтера сообщение об ошибке. После завершения печати убедитесь в работоспособности принтера.

•При большом общем количестве отпечатков DPOF или большом количестве снимков DPOF снимки могут печататься несколько раз. Указываемое количество оставшихся снимков может отличаться от заданного количества. Это не неисправность.

•При печати даты настройки принтера имеют приоритет по отношению к настройкам фотокамеры. Проверьте настройку печати даты на принтере.

•Сообщение [РЕЖИМ USB ИЗМЕНЕН. ВЫЙТИ КАБЕЛЬ USB.] появляется при установке диска рабочего режима в режим, отличный от , когда камера подключена к принтеру. Установите диск рабочего режима на  снова, затем отсоедините кабель USB. Если это произойдет во время печати, остановите печать, а затем отсоедините кабель USB.

## Воспроизведение фотоснимков на экране телевизора



### ■ Воспроизведение фотоснимков при помощи кабеля AV (поставляется)

- Установите параметр [ФОРМАТ ТВ] (P21)
- Выключите камеру и телевизор.

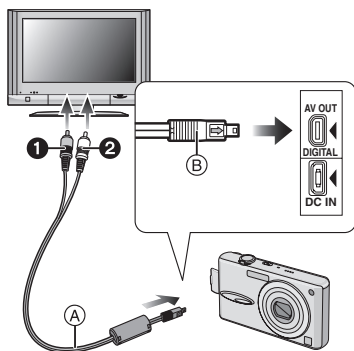

### 1 Подключите кабель AV (A) (поставляется) к разъему [AV OUT] фотокамеры.

- Подключите кабель AV меткой [➔] к метке [◀] гнезда [AV OUT].
- Удерживайте кабель AV за (B) и подключите или отключите кабель без перекоса.

### 2 Подключите кабель AV к разъемам видеовхода и аудиовхода на телевизоре.

- 1 Желтый: к разъему видеовхода
- 2 Белый: к разъему аудиовхода

### 3 Включите телевизор и выберите внешний вход.

### 4 Включите фотокамеру.



- В зависимости от настройки формата кадра, сверху и снизу или слева и справа снимков могут отображаться черные полосы.
- Не использовать любые другие кабели AV, за исключением поставляемого.
- Звук воспроизводится в моно режиме.
- Прочтите руководство пользователя телевизора.
- При воспроизведении вертикальных изображений они могут быть смазанными.
- Установив [ВИДЕО ВЫХ.] в меню [НАСТР.] можно просматривать на телевизоре изображения в других странах (регионах), которые используют системы NTSC или PAL.

### ■ Воспроизведение фотоснимков на телевизоре с гнездом для карты памяти SD

Карта памяти SD с записанными снимками может воспроизводиться на телевизорах с гнездом для карты памяти SD.



- В зависимости от модели телевизора, изображения могут не отображаться в полноэкранном режиме.
- Видео не воспроизводится. Для воспроизведения видео подключите фотокамеру к телевизору с помощью кабеля AV (поставляется).
- Возможно окажется невозможным воспроизведение карточек MultiMediaCards.

## Вид экрана

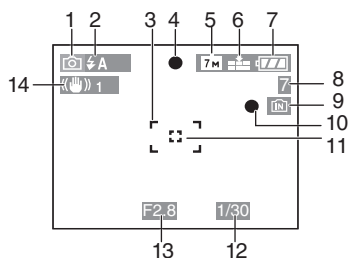

### При записи

#### Запись в нормальном режиме съемки [ ] (Начальная установка)

- 1 Режим записи
- 2 Режим вспышки (P39)
- 3 Участок автофокусировки (P24)
- 4 Фокус (P24)
- 5 Размер снимка (P69)
- 6 Качество (P69)  
: Индикатор предупреждения о дрожании (P26)
- 7 Индикатор заряда батареи (P22)
- 8 Количество записываемых снимков (P121)
- 9 Встроенная память (P13)  
: Карта (P13)
- 10 Состояние записи
- 11 Точечная автофокусировка (P70)
- 12 Скорость затвора (P24)
- 13 Показатель диафрагмы (P24)
- 14 Оптический стабилизатор изображения (P72)

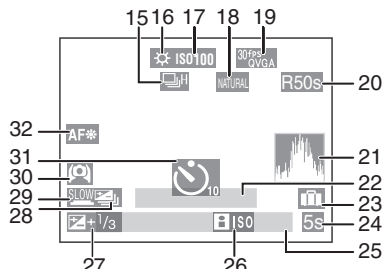

### При записи (после настройки)

- 15 Серийная съемка (P73)  
: Запись звука (P58, 70)
- 16 Баланс белого (P65)
- 17 Светочувствительность ISO (P67)  
: Предел светочувствительности ISO (P47)
- 18 Режимцветового эффекта (P75)
- 19 Режим снимка (P58)  
 (4:3)  
 (16:9)
- 20 Доступное время записи (P58): R1h20m30s
- 21 Столчатая диаграмма (P36)
- 22 Возраст (P53)
  - Isto é apresentado durante cerca de 5 segundos quando esta unidade for ligada no modo [РЕБЕНОК1]/[РЕБЕНОК2] ou [ДОМ.ЖИВОТНОЕ] no modo de cenário.
- Количество дней, прошедших с даты поездки (P60)
- 23 Дата поездки (P60)
- 24 Истекшее время записи (P58)
- 25 Текущая дата и время/Установка пункта назначения поездки (P62):

- Этот символ отображается около 5 секунд, если камера включена после настройки часов и после переключения из режима воспроизведения в режим записи.

Увеличение (P29)/Дополнительное оптическое увеличение (P29)/Цифровое увеличение (P30):



- 26 Режим интеллектуального управления светочувствительностью ISO (P47)
- 27 Компенсация экспозиции (P45)
- 28 Автоматическая настройка значений экспозиции. (P46)
- 29 Медленный затвор (P75)
- 30 Режим верхнего ракурса (P37)/  
[ ]\*: Усиление яркости монитора ЖКД (P37)
- 31 Режим автоматического таймера (P44)
- 32 Вспомогательная лампа автофокусировки (P74)

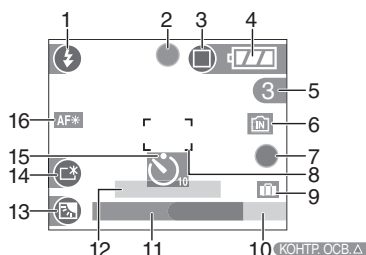

### Запись в простом режиме

- 1 Режим вспышки (P39)
- 2 Фокус (P24)
- 3 Режим фотоснимка (P27)  
[ ]: Индикатор предупреждения о дрожании (P26)
- 4 Индикатор оставшегося заряда аккумулятора (P22)

- 5 Количество записываемых снимков
- 6 Встроенная память (P13)  
[ ]: Карта (P13)
- 7 Состояние записи
- 8 Участок автофокусировки (P24)
- 9 Дата поездки (P60)
- 10 Работа в режиме компенсации контрового света (P28)
- 11 Текущая дата и время
  - Текущая дата и время выводятся примерно на 5 секунд при включении фотокамеры, при настройке часов и после переключения из режима воспроизведения в простой режим.

Увеличение (P29)/Дополнительное оптическое увеличение (P30):



- 12 Количество дней, прошедших с даты поездки (P60)
- 13 Компенсация контрового света (P28)
- 14 ЖКД повышенной яркости (P37)
- 15 Режим автоматического таймера (P44)
- 16 Вспомогательная лампочка автофокусировки (P74)

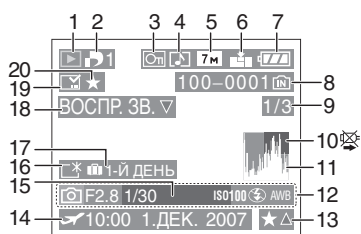

### При воспроизведении



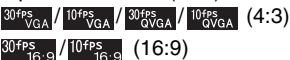

- 1 Режим воспроизведения (P32)
- 2 Количество отпечатков DPOF (P89)
- 3 Защищенный снимок (P91)

- 4 Снимок со звуком/видео (P79)
- 5 Разрешение фотоснимка (P69)
- 6 Качество (P69)
 

В режиме видео (P79)



В Простом режиме (P27)

 : ENLARGE  
 : 4"×6"/10×15cm  
 : E-MAIL
- 7 Индикатор оставшегося заряда аккумулятора (P22)
- 8 Папка/номер файла (P99)  
Встроенная память (P13)  
 : Карта (P13)
- 9 Номер страницы/Всего снимков
- 10 Индикатор предупреждения отсоединения кабеля (P105)  
Время записи видео (P79) : **1h20m30s**
- 11 Столбчатая диаграмма (P36)
- 12 Информация о записи
- 13 Настройки избранного (P84)/  
Оставшееся время воспроизведения (P79): **1h20m30s**
- 14 Дата и время записи/Установка пункта назначения поездки (P62)
- 15 Возраст (P53)
- 16 ЖКД повышенной яркости (P37)
- 17 Количество дней, прошедших с даты начала поездки (P60)
- 18 Воспроизведение звука (P79)  
**ВОСПР**  
**ВИДЕО** : В режиме видео (P79)
- 19 Индикация избранного (P84)
- 20 Избранное (P84)

## Предосторожности при использовании фотокамеры

### ■ Оптимальное использование фотокамеры

**Не роняйте и не ударяйте камеру, а так же не подвергайте ее воздействию большого давления.**

- Старайтесь не ударять и не ронять сумку/футляр, в которую вы положили фотокамеру, поскольку удар может привести к повреждению фотокамеры, объектива либо ЖКД монитора.
- Не прикрепляйте никаких других предметов к наручному ремешку, поставляемому вместе с фотокамерой. При хранении такой предмет может надавить на ЖКД монитор и повредить его.
- Не пользуйтесь бумажными пакетами для переноски фотокамеры, поскольку бумажный пакет легко может порваться, а фотокамера упасть и повредиться.
- Для защиты камеры мы настоятельно рекомендуем приобрести прочную сумку/футляр у местного дилера.

**Держать фотокамеру как можно дальше от намагниченного оборудования (например, микроволновой печи, телевизора, оборудования для видеоигр и т. п.).**

- При использовании фотокамеры на телевизоре или вблизи него снимки и звуки могут искажаться под действием электромагнитных волн.
- Не пользоваться фотокамерой вблизи сотового телефона, так как он может вызвать помехи, отрицательно влияющие на снимки и звук.

- Записанные данные могут быть запорчены или снимки могут быть искажены под действием сильных магнитных полей, создаваемых динамиками или крупными двигателями.
- Электромагнитное излучение, создаваемое микропроцессорами, может отрицательно влиять на фотокамеру, вызывая искажения снимков и звука.
- Если фотокамера работает со сбоями под влиянием намагниченного оборудования, следует отключить ее и вынуть аккумулятор или отсоединить адаптер пер. тока (DMW-AC5G; не входит в комплект поставки), затем снова подсоединить аккумулятор или адаптер перем. тока и включить фотокамеру.

**Не пользоваться фотокамерой возле радиопередатчиков или высоковольтных линий.**

- Если производить съемку возле радиопередатчиков или высоковольтных линий, качество снимков или звука может от этого значительно пострадать.

**Пользуйтесь только поставляемыми шнурами и кабелями. При использовании принадлежностей, которые не входят в комплект поставки, пользуйтесь шнурами и кабелями, поставляемыми с принадлежностями.**

**Не удлиняйте шнуры и кабели.**

**Не допускайте попадания на фотокамеру инсектицидов и летучих химических веществ.**

- Такие химические вещества при попадании на фотокамеру могут вызывать деформацию корпуса и отслаивание отделки поверхности.

- Не допускайте длительного контакта резиновых или пластиковых материалов с фотокамерой.

**Не применяйте бензин, растворитель или спирт для чистки фотокамеры.**

- Перед чисткой камеры выньте из нее батарейки или отсоедините сетевой адаптер переменного тока (DMW-AC5G; не входит в комплект поставки) из электрической розетки.

- Корпус фотокамеры может деформироваться, а отделка на поверхности может начать отслаиваться.

- Для удаления пыли и отпечатков пальцев используйте сухую мягкую ткань.

- Не используйте кухонные чистящие средства или ткань, обработанную химическими веществами.

**■ Информация о ЖК дисплее**

**• Нельзя сильно надавливать на ЖК дисплей. Это может повлечь за собой искажение цветов на дисплее и нарушение его нормальной работы.**

- Изображение, появляющееся на ЖК дисплее при включении холодной камеры, вначале несколько темнее обычного. При увеличении температуры внутри камеры яркость изображения восстанавливается.

Для производства экрана монитора ЖКД используется чрезвычайно точная технология. Тем не менее, на экране могут быть видны в небольшом количестве черные или яркие цветные точки (красные, синие или зеленые). Это не является неисправностью. На экране ЖК дисплея находится более чем 99,99% рабочих пикселей и не более, чем 0,01% нерабочих (полностью потухших или негаснущих). Эти точки не записываются при сохранении снимка на карте памяти. Эти точки не записываются при сохранении снимка в памяти камеры или на карте памяти.

#### ■ Информация об объективе

- Нельзя сильно нажимать на объектив.
- Не направляйте длительное время объектив на солнце. Это может привести к неисправности камеры. Также соблюдайте осторожность, оставляя камеру вне помещения или вблизи окна.

#### ■ Батарейки

Данный аккумулятор является литиево-ионным аккумулятором. Его способность генерировать питание основывается на химической реакции, происходящей внутри него. Эта реакция подвержена влиянию окружающей температуры и влажности и, если температура слишком высокая или слишком низкая, то рабочее время аккумулятора сокращается.

**После использования извлеките аккумулятор.**  
**Хранить вынутый аккумулятор в специальном футляре для аккумулятора (поставляется в комплекте).**

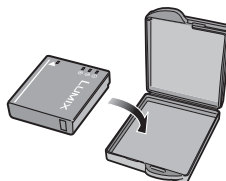

**Если вы случайно уронили батарейку, проверьте, не деформировались ли корпус и полюса.**

- Использование деформированных батареек в фотокамере может повредить фотокамеру.

**Носите с собой запасные заряженные батарейки.**

- Учтите, что срок службы батареек сокращается при низкой температуре, например на лыжных трассах.
- Не забудьте взять с собой в поездку зарядное устройство (поставляется в комплекте). Тогда вы сможете заряжать аккумулятор во время поездки.

**Утилизация отработанных батареек.**

- Батарейки имеют ограниченный срок службы.
- Не бросайте батарейки в огонь, так как они могут взорваться.

**Не допускайте контакта полюсов батареек с металлическими предметами (например, ожерельями, шпильками для волос и т.п.).**

- Это может привести к короткому замыканию, выделению тепла и, как следствие, ожогам при контакте с батарейками.

#### ■ Зарядное устройство

- При использовании зарядного устройства вблизи радиоприемника радиоприем может ухудшаться. Располагайте зарядное устройство на расстоянии не менее 1 м от радиоприемника.
- При работе зарядного устройства может быть слышно жужжание. Это не неисправность.
- После использования не забудьте отключить кабель сетевого адаптера переменного тока от электрической розетки. (Включенное в розетку зарядное устройство потребляет небольшой ток.)
- Держите клеммы зарядного устройства и аккумуляторов чистыми.

#### ■ Карта

**Не оставляйте карту в местах с высокой температурой, в местах, подверженных влиянию электромагнитных волн или статического электричества, или под прямыми солнечными лучами. Не изгибайте и не бросайте карту.**

- Карта может быть повреждена или записанное на нее содержимое может быть повреждено или стерто.
- После использования и при хранении или переноске карты положите ее в футляр для карты или в чехол.
- Не допускайте попадания грязи, пыли или воды на разъемы на обратной стороне карты. Не прикасайтесь к разъемам пальцами.

#### ■ Если камера длительное время не используется

- Следует хранить аккумулятор в сухом прохладном месте с относительно устойчивой температурой. [Рекомендуемая температура: от 15 °C до 25 °C; рекомендуемая влажность: от 40% до 60%].
- Всегда вынимайте батарейки и карту памяти из камеры.
- Если батарейки остаются внутри камеры, они разряжаются, даже если она выключена. При длительном хранении батареек внутри камеры они могут разрядиться настолько, что станут непригодными даже после подзарядки.
- При длительном хранении аккумуляторных батареек рекомендуется заряжать их один раз в год. После полной разрядки аккумуляторов выньте их из камеры и храните отдельно от камеры.
- При хранении камеры в шкафу или ящике рекомендуется помещать ее совместно с влагопоглотителем (силикагель).



## Сообщения

В некоторых случаях на экран выводятся запросы подтверждения и сообщения об ошибках.

В качестве примеров ниже описаны основные сообщения.

### **[ДАННАЯ КАРТА ПАМЯТИ ЗАБЛОКИРОВАНА]**

Переключатели защиты карт памяти SD или SDHC перемещаются в положение [LOCK]. Для разблокировки переместите переключатель в обратное положение. (P13, 92, 97)

### **[НЕТ СНИМКОВ ДЛЯ ВОСПРОИЗВ.]**

Запишите снимок или вставьте карту с записанным снимком и просмотрите его.

### **[ЭТОТ СНИМОК ЗАЩИЩЕН]**

Удалите или перезапишите снимок после отмены установки защиты. (P91)

### **[ЭТОТ СНИМОК НЕЛЬЗЯ УДАЛИТЬ]/ [НЕКОТОРЫЕ СНИМКИ НЕЛЬЗЯ УДАЛИТЬ]**

Снимки не соответствующие стандарту DCF нельзя удалить. Для удаления отдельных фотоснимков отформатируйте карту, предварительно скопировав нужные данные на компьютер или другое устройство. (P97)

### **[НЕЛЬЗЯ ВЫБРАТЬ ДРУГИЕ СНИМКИ ДЛЯ УДАЛЕНИЯ]**

Превышен предел количества снимков, которое можно задать одновременно с помощью [НЕСКОЛ.] в [ОТПЕЧ.ДАТЫ] или [УДАЛ. НЕСКОЛЬКО].

Удалите снимки с заданной установкой либо проставьте на них отметку даты, а затем повторите операцию для оставшихся снимков.

Выбрано более 999 избранных фотоснимков.

### **[НЕЛЬЗЯ УСТАНОВИТЬ ДЛЯ ЭТОГО СНИМКА]**

Печать DPOF не может быть задана для снимков, не соответствующих стандарту DCF.

### **[НЕДОСТАТОЧНО МЕСТА ВО ВСТР. ПАМЯТИ]/[НА КАРТЕ НЕДОСТАТОЧНО ПАМЯТИ]**

Во встроенной памяти или на карте нет свободного места.

- При копировании фотоснимков со встроенной памяти на карту (групповое копирование) снимки копируются до заполнения карты.

### **[НЕ ВСЕ ИЗОБР. МОГУТ БЫТЬ СКОПИРОВАНЫ]/[НЕВОЗМОЖНО ЗАВЕРШИТЬ КОПИРОВАНИЕ]**

Следующие фотоснимки нельзя скопировать.

- Фотоснимок с таким же именем уже существует на получателе.
- Файлы не соответствуют стандарту DCF.

Более того, могут не копироваться снимки, записанные или отредактированные другим оборудованием.

### **[ОШИБКА ВСТР. ПАМЯТИ ФОРМАТ-ТЬ ВСТР ПАМ?]**

Это сообщение выводится при форматировании встроенной памяти с помощью компьютера или при удалении батареек при включенной фотокамере. Повторно отформатируйте встроенную память (P97). Данные, хранящиеся во встроенной памяти, будут удалены.

### **[ОШИБКА КАРТЫ ПАМЯТИ ФОРМАТИРОВАТЬ ЭТУ КАРТУ?]**

Формат карты не распознается фотокамерой. Отформатируйте карту с помощью фотокамеры, предварительно скопировав нужные данные на компьютер или другое устройство. (P97)

**[ВЫКЛЮЧИТЕ ФОТОКАМЕРУ И СНОВА ВКЛЮЧИТЕ ЕЕ]**

Данное сообщение появляется, когда фотокамера работает неправильно. Выключите фотокамеру и снова включите. Если сообщение не пропадает, обратитесь в вашему дилеру или в ближайший сервисный центр.

**[ОШИБКА ПАРАМЕТРА КАРТЫ ПАМЯТИ]**

Используйте карту, совместимую с данной камерой. (P4, 13)

- При использовании карт емкостью 4 ГБ или более можно использовать только карту памяти SDHC.

**[ОШИБКА КАРТЫ ПАМЯТИ ПРОВЕРЬТЕ КАРТУ]**

- При обращении к карте произошла ошибка. Снова вставьте карту.

**[ОШИБКА СЧИТ. ПРОВЕРЬТЕ КАРТУ]**

Произошла ошибка при считывании данных. Установите карту снова. Убедитесь, что карта установлена правильно и повторите воспроизведение.

**[ОШИБКА ЗАП. ПРОВЕРЬТЕ КАРТУ]**

При записи данных произошла ошибка. Выключите фотокамеру и выньте карту. Вставьте карту и снова включите камеру. Для предотвращения повреждений карты перед тем как вынимать или устанавливать карту убедитесь, что камера отключена.

**[ЗАПИСЬ ДВИЖ. ИЗОБР. ОТМЕНЕНА ИЗ-ЗА ОГРАНИЧЕНИЙ СКОРОСТИ ЗАПИСИ НА КАРТУ]**

- При выборе качества видео [30fpsVGA] или [30fps16:9] рекомендуется пользоваться высокоскоростными картами памяти SD со значением "10MB/s" или большим, указанным на упаковке.

- Запись может внезапно прерваться. (Это зависит от типа карты памяти SD/SDHC.)

**[НЕВОЗМОЖНО СОЗДАТЬ ПАПКУ]**



Каталог нельзя создать, поскольку не осталось свободных номеров для каталогов. (P99)

Отформатируйте карту, предварительно скопировав нужные данные на компьютер или другое устройство. (P97) При выборе [СБРОС №] в меню [НАСТР.] после форматирования номер папки сбрасывается на 100. (P21)

**[ОТОБРАЖЕНИЕ СНИМКА ДЛЯ 4:3 ТВ]/[ОТОБРАЖЕНИЕ СНИМКА ДЛЯ 16:9 ТВ]**

- AV кабель подключен к камере. Нажмите [MENU/SET], если хотите сразу удалить это сообщение.
- Выберите [ФОРМАТ ТВ] в меню [НАСТР.] для изменения телевизионного формата. (P21)
- Это сообщение также появляется, если кабель USB подключен только к камере. В таком случае присоедините другой конец кабеля USB к ПК или принтеру. (P98, 101)

**[ВНОВЬ ПОДКЛЮЧИТЕ ПРИНТЕР.]**

Данное сообщение отображается при установке переключателя режимов на режим печати [  ] во время подключения данного устройства к ПК. При подключенном принтере измените режим на режим, отличный от [  ], а затем убедитесь, что не происходит передача данных. ([ДОСТУП] отображается во время передачи данных на мониторе ЖКД данного устройства.)

**[РЕЖИМ USB ИЗМЕНЕХ. ВЫНЬТЕ КАБЕЛЬ USB.]**

Данное сообщение отображается при установке переключателя режимов в положение, отличное от режима печати [  ] во время подключения данного устройства к ПК.

Вновь установите переключатель режимов в положение [  ] и затем отсоедините кабель USB. Если осуществляется печать, остановите печать и затем отсоедините кабель USB.

## Устранение неисправностей

Проблема может исчезнуть при возвращении настроек меню в их исходные значения на момент покупки фотокамеры.

**Выберите [СБРОС] в меню [НАСТР.] (P21)**

### ■ Аккумуляторы и источник питания

#### 1: Фотокамера не работает даже во включенном состоянии.

- Правильно ли установлены батарейки?
  - Проверьте полярность батарей. (P12)
- Достаточно ли заряжен аккумулятор?
  - Используйте аккумулятор, который был заряжен в достаточной степени.

#### 2: При включении фотокамеры монитор ЖКД выключается.

- Включен ли режим экономии энергии (P19) или экономный режим (P19)?
  - Для отмены этих режимов нажмите кнопку затвора наполовину.
- Разряжены ли батарейки?
  - Используйте аккумулятор, который был заряжен в достаточной степени.

#### 3: Фотокамера выключается сразу же после включения.

- Достаточно ли заряжен аккумулятор для работы камеры?
  - Используйте аккумулятор, который был заряжен в достаточной степени.
  - Если оставить фотокамеру включенной, батарейки разрядятся. Часто выключайте фотокамеру, используя экономный режим (P19).

### ■ Запись

#### 1: Снимки не записываются.

- Правильно ли установлен диск рабочего режима?
- Осталась ли свободная память во встроенной памяти или на карте?
  - Перед записью удалите ненужные снимки. (P32)

#### 2: Снимок слишком бледный.

##### Объектив загрязнен.

- Снимок может получаться бледным, если объектив загрязнен, например, на объективе имеются отпечатки пальцев. В случае загрязнения объектива выключите камеру, задвиньте корпус объектива (P8) и осторожно протрите поверхность объектива мягкой сухой тканью.

#### 3: Снимки слишком светлые или слишком темные.

- Проверьте, правильно ли установлена компенсация экспозиции. (P45)

#### 4: 2 или 3 снимка делаются одновременно.

- Возможно, включены автоматическая настройка значений экспозиции (P46) или режим серийной съемки? (P73)

**5: Объект неправильно фокусируется.**

- Диапазон фокусировки зависит от режима записи.  
Установите диск рабочего режима для выбора режима, соответствующего расстоянию до объекта съемки.
- Не находится ли объект за пределами диапазона фокусировки? (P24, 48)
- Было ли дрожание во время съемки?

**6: Снимок нерезкий. Оптическая стабилизация работает не эффективно.**

- При съемке в условиях недостаточной освещенности скорость затвора уменьшается, и оптический стабилизатор изображения в таких условиях может работать неправильно. В этом случае при съемке рекомендуется неподвижно удерживать фотокамеру обеими руками (P24). Рекомендуется использовать автоматический таймер (P44) при съемке в низкой скоростью затвора.

**7: Снимок выглядит грубым, на снимке видны помехи.**

- Не слишком ли высокая светочувствительность ISO или не слишком ли низкая скорость затвора? (При покупке светочувствительность ISO установлена в [AUTO]. Поэтому при съемке внутри помещений светочувствительность ISO автоматически увеличивается.)
  - Уменьшите светочувствительность ISO. (P67)
  - Установите [ЦВЕТ.РЕЖИМ] на [NATURAL]. (P75)
  - Снимайте в хорошо освещенных местах.
- В режиме [ВЫС. ЧУВСТВ.] (P55) режима сцены разрешение снимков немного ухудшается вследствие высокочувствительной обработки данных.  
Это не неисправность.

**8: Яркость или цветовой тон записанного снимка отличается от реальной композиции.**

- Если запись производится при флуоресцентном освещении, яркость или цветовой тон может слегка измениться в случае увеличения скорости затвора. Это обусловлено свойствами флуоресцентного освещения и не является неисправностью.

**9: При нажатой наполовину кнопке затвора или в режиме видеозаписи на мониторе ЖКД появляется вертикальная линия красноватого цвета.**

- Это явление называется "тянущееся продолжение". Это особенность матрицы ПЗС, которая появляется, если на объекте имеется яркий участок. Также могут появляться черные или зеленые вертикальные линии или неравномерные цвета вокруг "тянущегося продолжения". Это не является неисправностью. Помеха записывается при съемке видео, но не записывается на фотоснимках.



**10: Запись видео прекращается в процессе записи.**

- Используется ли карта MultiMediaCard?
  - Эта фотокамера не поддерживает карты MultiMediaCard.
- При выборе качества видео [30fpsVGA] или [30fps16:9] рекомендуется пользоваться высокоскоростными картами памяти SD со значением "10MB/s" или большим, указанным на упаковке.
- Запись может внезапно прерваться. (Это зависит от типа карты памяти SD/SDHC.)

## ■ Монитор ЖКД

### 1: ЖКД иногда выключается, хотя фотокамера включена.

- Включен ли экономный режим? (P19)  
– Во время экономии, во время зарядки вспышки монитор ЖКД выключается.

### 2: На короткое время монитор становится тусклее или ярче.

- Это явление происходит при нажатии кнопки затвора наполовину для установки показателя диафрагмы и не влияет на записываемые снимки.

### 3: При съемке в помещении монитор ЖКД мерцает.

- ЖКД монитор может мерцать несколько секунд после включения фотокамеры при съемке внутри помещения при освещении флуоресцентном освещении. Это не неисправность.

### 4: Монитор ЖКД слишком яркий или слишком темный.

- Настройте яркость экрана. (P20)
- Активирована ли функция усиления яркости монитора ЖКД?

### 5: На мониторе ЖКД видны черные, красные, синие и зеленые точки.

- Эти пиксели не влияют на записываемые снимки. Это не неисправность.

### 6: На мониторе ЖКД появляются помехи.

- В условиях недостаточной освещенности помехи могут появляться для увеличения яркости монитора ЖКД. Помехи не влияют на записываемые снимки.

## ■ Вспышка

### 1: Вспышка не срабатывает.

- Вспышка установлена на принудительное выключение [☞]?  
– Изменение настройки вспышки. (P39)
- Вспышка не включена при выбранном режиме видео [H] (P58), [ПЕЙЗАЖ] (P51), [НОЧН. ПЕЙЗАЖ] (P52), [ЗАКАТ] (P54), [ВЫС. ЧУВСТВ.] (P55), [ЗВЕЗДНОЕ НЕБО] (P55), [ФЕЙЕРВЕРК] (P56) или [АЭРОСЪЕМКА] (P57) в режиме сцены.

### 2: Вспышка срабатывает дважды.

- При выборе режима уменьшения эффекта красных глаз (P39) вспышка срабатывает сначала перед съемкой для снижения эффекта красных глаз (когда глаза снимаемого человека на снимке имеют красный цвет), а затем еще раз при съемке.

## ■ Воспроизведение

### 1: Воспроизводимый снимок отображается повернутым в произвольном направлении.

- Фотокамера оснащена функцией, которая автоматически поворачивает изображение снимка если он был сделан, когда фотокамера удерживалась вертикально. (При съемке фотокамерой, направленной вверх или вниз, фотокамера может ошибочно определить, что снимки были сделаны в вертикальной ориентации.)
- Снимки можно просматривать без поворота, если параметр [ПОВЕРН. ЖКД] (P86) установлен в [OFF].
  - Поворачивать снимки можно с помощью функции [ПОВЕРН.]. (P86)

## 2: Снимок не воспроизводится.

- Настроен ли диск рабочего режима на [▶]?
- Есть ли снимки во встроенной памяти или на карте? Если карта не установлена, появятся снимки, записанные во встроенной памяти. При установленной карте отображаются снимки, содержащиеся на карте. (P13)

## 3: Номер каталога и файла отображаются как [–] и экран гаснет.

- Был ли снимок отредактирован на компьютере или записан фотокамерой другого производителя? Кроме того, такая ситуация возможна при удалении батареек непосредственно после записи или при съемке с разряженными батарейками.
  - Для удаления указанного снимка отформатируйте данные. (P97) (Форматирование удаляет все данные, включая другие снимки, без возможности восстановления. Перед форматированием убедитесь, что данные не требуют сохранения.)

## 4: Снимок отображается с датой, которая отличается от реальной даты записи при воспроизведении в хронологическом порядке.

- Возможно, снимок был отредактирован на ПК или записан цифровой камерой другого производителя? Снимки такого типа могут отображаться с датой, которая отличается от реальной даты записи при воспроизведении в хронологическом порядке. (P77)

- Правильно ли установлены часы в камере? (P15) Например, если настройка часов в камере отличается от установки даты и времени на ПК, и вы импортируете снимки, записанные камерой, на ПК, а затем переписываете их на карту памяти, снимки могут отображаться с датами, которые отличаются от реальных дат при воспроизведении в хронологическом порядке и т.д.

## ■ Телевизор, компьютер и принтер

### 1: Снимок не выводится на экран телевизора.

- Правильно ли фотокамера подключена к телевизору?
- Установите вход телевизора в режим внешнего входа.

### 2: Области воспроизведения на экране телевизора и на мониторе ЖКД фотокамеры отличаются.

В зависимости от модели телевизора область воспроизведения снимка может быть меньше, поэтому снимок при воспроизведении может растягиваться в горизонтальном или вертикальном направлении, верх и низ или левый и правый края снимка могут оказаться отрезанными. Такое воспроизведение вызвано характеристиками телевизора и не является неисправностью.

### 3: Видео нельзя воспроизвести на телевизоре.

- Вы пытаетесь воспроизвести видео с карточки, вставленной непосредственно в разъем на телевизоре?
  - Подключите фотокамеру к телевизору с помощью AV кабеля (поставляется) а затем задайте на фотокамере режим воспроизведения. (P106)

**4: Снимок полностью не выводится на телевизоре.**

- Задайте на камере формат телевизора. (P21)

**5: При подключении фотокамеры к компьютеру не удается скопировать снимок.**

- Правильно ли подключена фотокамера к компьютеру?
- Правильно ли фотокамера распознается компьютером?

**6: Карта не распознается компьютером.****(Распознается встроенная память)**

- Отсоедините кабель USB. Убедитесь, что карта правильно вставлена в фотокамеру и снова подключите кабель.



**7: При подключении фотокамеры к принтеру не удается распечатать снимок.**

- Поддерживает ли принтер систему PictBridge?
- Сбросить режим на [  ]. (P101)

**8: При печати обрезаются края снимков.**

- При использовании принтера с функцией подрезки или печати без рамки перед печатью отключите эту функцию. (Подробную информацию можно найти в руководстве пользователя принтера.)
- При обращении в фотосалон для печати снимков, спросите в фотосалоне могут ли снимки быть распечатаны с обоими краями.

**■ Другое****1: По ошибке был выбран нечитаемый язык.**

- Нажмите [MENU/SET], выберите значок меню [НАСТР.] [  ], а затем для задания языка выберите значок [  ]. (P22)

**2: Пункт меню для установки функции автоматического просмотра недоступен.**

- Включен режим автоматической настройки значений экспозиции (P46)? Используется ли фотокамера в серийном режиме (P73) или в режиме видео [  ] (P58) или [АВТОПОРТРЕТ] (P50)? Установлен ли параметр [ЗАП. ЗВУКА] в [ON] (P70)?

– В перечисленных случаях в меню [НАСТР.] нельзя выбрать функцию автоматического просмотра.

**3: Иногда при нажатии кнопки затвора наполовину загорается красная лампочка.**

- В условиях недостаточной освещенности для облегчения фокусировки на объекте съемки вспомогательная лампочка автофокусировки (P74) загорается красным цветом.

**4: Вспомогательная лампочка автофокусировки не включается.**

- Установлен ли параметр [ВСП. ЛАМП. АФ] в режиме [ЗАП.] в [ON]? (P74)
- Ведется ли съемка в условиях недостаточной освещенности? – Вспомогательная лампочка автофокусировки не включается в условиях хорошей освещенности.
- Вспомогательная лампочка автофокусировки не включается при выборе режимов [АВТОПОРТРЕТ] (P50), [ПЕЙЗАЖ] (P51), [НОЧН. ПЕЙЗАЖ] (P52), [ЗАКАТ] (P54), [ФЕЙЕРВЕРК] (P56) или [АЭРОСЪЕМКА] (P57) в режиме сцены.

**5: Фотокамера нагревается.**

- При использовании корпус фотокамеры может нагреваться. Это никак не сказывается на характеристиках фотокамеры или качестве снимков.

**6: Объектив щелкает.**

- При изменении яркости вследствие изменения увеличения или поворота фотокамеры объектив может издавать щелчки, а изображение на экране может существенно изменяться. Тем не менее, это не влияет на получаемые снимки. Щелчки вызваны автоматической настройкой диафрагмы. Это не неисправность.

**7: Сбилась настройка часов.**

- Если вы не пользуетесь фотокамерой длительное время, настройка часов может сброситься. При появлении сообщения [УСТАНОВИТЕ ЧАСЫ] повторно установите часы. (P15)
- При съемке без настройки часов записывается время [0:00 0. 0. 0].

**8: Отображаемое изображение слегка искажено.**

- В зависимости от масштаба увеличения, записанное изображение слегка искажено. Это называется абберацией. Чем ближе записываемый объект при широкоугольной съемке, тем больше искажение изображения. Однако это не является неисправностью.

**9: На снимке появляются цвета, которых нет на снимаемой композиции.**

- В зависимости от увеличения на фотоснимках вокруг объектов могут появляться цветные ореолы. Это явление называется хроматической абберацией. Оно может проявляться при съемке удаленных объектов. Однако это не является неисправностью.

**10: Файлы не записываются с последовательными номерами.**

- После выполнения некоторых операций снимки могут записываться в папки с номерами, отличающимися от номеров папок, используемых до выполнения этих операций. (P99)

**11: Номера присваиваются файлам в порядке увеличения.**

- Если батареи были вставлены или изъяты при включенной камере, номер записанного каталога может быть утерян. Однако, если камера снова включена и выполнена съемка, записанный номер каталога будет отличаться от номеров ранее записанных каталогов.

**12: Снимок отображается черно-белым.**

- Снимки, отредактированные или повернутые при помощи ПК, могут отображаться в черном-белом цвете в режиме воспроизведения (P32), при воспроизведении в многооконном режиме (P76) и воспроизведении в хронологическом порядке (P77).