

**SAMSUNG**

10.1 Megapixels of  
**Visual Brilliance**



## **NV11** Руководство пользователя

Благодарим за покупку фотокамеры компании Samsung.

В данном руководстве излагается порядок пользования фотокамерой, объясняется, как вести фотосъемку, пересылать отснятые снимки и пользоваться прикладным программным обеспечением.

Перед началом работы с новой фотокамерой внимательно прочитайте данное руководство.

**РУССКИЙ ЯЗЫК**

## Краткие инструкции

### ■ Порядок работы с фотокамерой.

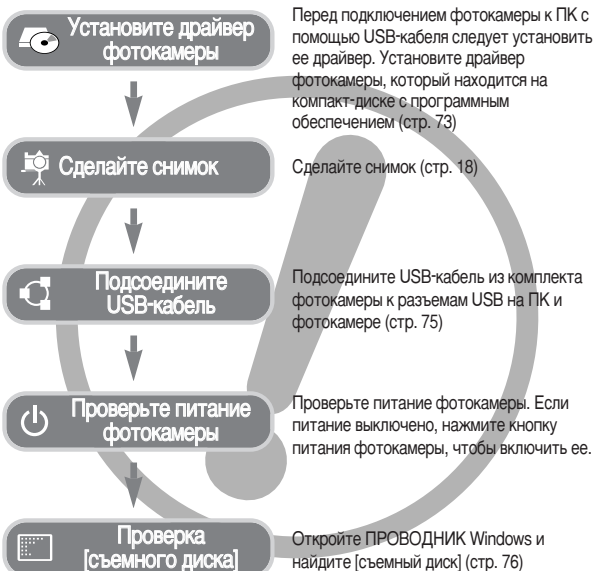

- Изображения могут быть повреждены, если для их копирования с карты памяти на ПК используется устройство для считывания с карт. При передаче изображений, не забудьте соединить фотокамеру и ПК USB-кабелем из комплекта поставки. Обращаем ваше внимание на то, что изготовитель не несет ответственности за утрату или порчу изображений на карте памяти вследствие использования устройства для считывания с карт.

## Знакомство с фотокамерой

Благодарим за покупку цифровой фотокамеры компании Samsung.

- Перед началом работы с камерой внимательно прочитайте данное руководство пользователя.
- При обращении в сервисный центр возьмите с собой фотокамеру и принадлежности, вызвавшие неполадки в ее работе (например, батарею, карту памяти и т.п.)
- Во избежание неприятных неожиданностей убедитесь, что фотокамера работает нормально, до ее планируемого использования - в поездке, на важном мероприятии и т.п. Компания Samsung не несет ответственности за любые потери и убытки, которые могут возникнуть вследствие неисправности фотокамеры.
- Храните данное руководство в надежном месте.
- Изображения могут быть повреждены, если для их копирования с карты памяти на ПК используется устройство чтения карт. При передаче изображений, снятых на фотокамере, не забудьте соединить фотокамеру и ПК с помощью USB-кабеля из комплекта поставки. Обращаем ваше внимание на то, что изготовитель не несет ответственности за утрату или порчу изображений на карте памяти вследствие использования устройства чтения карт.
- Содержание и иллюстративный материал настоящего руководства могут быть изменены без предварительного уведомления в случае изменения функций или появления дополнительных функций фотокамеры.
- Если фотокамера была приобретена за рубежом, стоимость обслуживания в стране использования устанавливается представителем изготовителя в этой стране.
- В тех странах, где данная фотокамера не продается, центры по ее обслуживанию могут отсутствовать.

\* Microsoft Windows и логотип Windows являются зарегистрированными товарными знаками корпорации Microsoft в США и/или других странах.

\* Все торговые марки и наименования изделий, упомянутые в данном руководстве, являются зарегистрированными товарными знаками, находящимися в собственности соответствующих компаний.

## Опасно!

Знак "ОПАСНО!" указывает на опасную для жизни ситуацию, которая, если ее не предотвратить, может привести к летальному исходу или серьезной травме.

- Не пытайтесь модифицировать данную фотокамеру. Это может привести к возгоранию, травме, поражению электрическим током или причинить значительный ущерб вам или повреждение фотокамере. Внутренний осмотр, обслуживание и ремонт должны выполняться дилером или в центре по обслуживанию фототехники компании Samsung.
- Во избежание взрыва не используйте данное изделие в непосредственной близости от горючих и взрывоопасных газов.
- Не пользуйтесь фотокамерой при попадании в нее жидкости или посторонних предметов. Выключите фотокамеру и затем отсоедините источник питания. Обратитесь к дилеру или в центр по обслуживанию фототехники компании Samsung. Прекратите пользоваться фотокамерой, так как это может привести к возгоранию или поражению электрическим током.
- Не вставляйте и не опускайте металлические или легковоспламеняющиеся посторонние предметы в фотокамеру через функциональные проемы, например, отсеки для карты памяти или батарей. Это может привести к пожару или поражению электрическим током.
- Не касайтесь фотокамеры мокрыми руками. При этом может возникнуть опасность поражения электрическим током.

## Предупреждение

Знак "ПРЕДУПРЕЖДЕНИЕ" указывает на потенциально опасную ситуацию, которая, если ее не предотвратить, может привести к летальному исходу или серьезной травме.

- Не пользуйтесь фотовспышкой в непосредственной близости от людей или животных. Срабатывание вспышки на очень близком расстоянии от глаз может повредить зрение.
- В целях безопасности храните данное изделие и принадлежности к нему в недоступном для детей и животных месте во избежание таких несчастных случаев, как:
  - проглатывание батарей или небольших принадлежностей фотокамеры. При несчастном случае незамедлительно обращайтесь к врачу.
  - Движущиеся части фотокамеры могут причинить травму.
- При продолжительной работе батарея и фотокамера могут нагреться, что может привести к неполадкам в работе фотокамеры. В этом случае оставьте фотокамеру на несколько минут в выключенном состоянии, чтобы она охладилась.
- Не оставляйте фотокамеру в местах, подверженных действию высоких температур, например, в закрытом автомобиле, под прямым солнечным светом или в других местах со значительными колебаниями температуры. Высокая температура может повредить детали фотокамеры и вызвать возгорание.
- Ничем не накрывайте фотокамеру или зарядное устройство, когда они включены.  
Это может привести к повышенному тепловыделению и порче корпуса фотокамеры или вызвать возгорание. Всегда пользуйтесь фотокамерой и ее принадлежностями в месте с хорошей вентиляцией.

## ВНИМАНИЕ

Знак "ВНИМАНИЕ" указывает на потенциально опасную для жизни ситуацию, которая, если ее не предотвратить, может привести к легкой или средней травме.

- Протечка, перегрев или взрыв батарей могут стать причиной возгорания или травмы.
  - Используйте батареи, которые соответствуют требованиям для данной фотокамеры.
  - Не замыкайте батареи накоротко, не допускайте их нагрева, не бросайте после использования в огонь.
  - Убедитесь, что соблюдена полярность подключения батарей.
- Если вы не собираетесь работать с фотокамерой долгое время, извлеките из нее батарею. Батарея может протечь, при этом едкий электролит может привести к неустраняемой неисправности фотокамеры.
- Не включайте фотовспышку, если она соприкасается с рукой или какими-либо предметами. Не дотрагивайтесь до фотовспышки после продолжительной работы с ней. Это может привести к ожогу.
- Не переносите включенную фотокамеру, когда к ней подсоединено зарядное устройство. После работы с фотокамерой всегда выключайте питание перед отсоединением шнура адаптера переменного тока от сетевой розетки. Перед перемещением фотокамеры убедитесь, что отсоединены все шнуры и кабели.
- Во избежание получения нечетких снимков или возникновения сбоев в работе фотокамеры не прикасайтесь к объективу и прикрывающей его крышке.
- Не закрывайте объектив или фотовспышку во время съемки.
- Перед тем, как вставить какой-либо кабель или сетевой адаптер, проверьте направления и не вставляйте их силой. Это может повредить кабель или камеру.
- Кредитная карта может размагнититься, если оставить ее возле устройства. Избегайте оставления карт с магнитной полосой возле устройства.

## Содержание

### ПОДГОТОВКА

- Системная диаграмма .....5
- Описание частей .....6
  - Вид спереди и сверху .....6
  - Вид сзади и снизу .....7
  - Вид снизу .....8
  - Индикатор автоспуска .....8
  - Индикатор состояния фотокамеры .....8
  - Селектор режимов .....9
  - Значки режимов .....10
- Подсоединение к источнику питания...10
  - Как зарядить аккумулятор (SLB-1137D) .....12
- Как вставить карту памяти .....13
- Как пользоваться картой памяти ...13

### СЪЕМКА

- При использовании камеры первый раз : Умная кнопка .....15
- При использовании камеры первый раз : Настройка даты / времени / языка ...16
- Информация, отображаемая на ЖК-дисплее .....17
- Включение режима съемки/записи ...18
  - Съемка в режиме АВТО .....18
  - Работа в режиме ПРОГРАММА ...18
- Работа в режиме ASM .....18
- Работа в режиме Приоритет диафрагмы .....19
- Работа в режиме Приоритет выдержки ...19
- Работа в режиме Вручную .....19
- Как использовать режим ASR (Уменьшение дрожания) .....20
- Работа в режиме Специальный эффект .....20
- Работа в режиме СЮЖЕТ .....20
- Работа в режиме ВИДЕО .....21
- Запись видеоклипа без звукового сопровождения .....21
- Пауза во время записи видеоклипа (функция записи с продолжением) ...21
- Видеосъемка с продолжением ...21
- На что нужно обращать внимание при съемке .....22
- Настройка фотокамеры с помощью кнопок .....23
  - Кнопка питания .....23
  - Затвор .....23
  - Кнопка зума W / T .....24
- Кнопка определения положения лица (FR) ...25
- Настройка фотокамеры с помощью ЖК-дисплея .....26
  - Цветовой тон .....27
  - Яркость .....28

## Содержание

■ Выбор типа фокусировки .....	28	■ Воспроизведение фотоснимка .....	44
■ Вспышка .....	30	■ Воспроизведение видеоклипа .....	44
■ Размер .....	31	■ При включении функции захвата видео .....	45
■ Непрерывная съемка .....	32	■ Сохранение фрагмента видеоклипа .....	45
■ Экспозамер .....	32	■ Воспроизведение звукового комментария или файла звукозаписи .....	45
■ Резкость .....	33	■ Воспроизведение звукового комментария .....	46
■ Эффекты .....	33	● Информация, отображаемая на ЖК-дисплее .....	46
■ Качество / Частота кадров .....	34	● Настройка фотокамеры с помощью кнопок .....	47
■ Автоспуск / Дистанционное управление .....	34	■ Кнопка режима воспроизведения .....	47
■ Запись звука / звуковой комментарий .....	35	■ Кнопка BACK (Назад) .....	47
■ Экскокоррекция .....	36	■ Кнопка Эскиз / Увеличение .....	47
■ Светочувствительность ISO .....	36	■ Включение слайдшоу .....	48
■ Баланс белого .....	37	■ Защита изображений .....	49
■ Меню Сюжет .....	38	■ Удаление изображений .....	50
■ Специальный эффект : Фоторамка .....	38	■ DPOF .....	50
■ Специальный эффект : Движущийся GIF .....	39	■ DPOF : СТАНДАРТ .....	51
■ Специальный эффект : Составной снимок .....	39	■ DPOF : формат отпечатка .....	51
■ Выдержка .....	40	■ DPOF : ИНДЕКС .....	52
■ Диафрагма .....	41	■ Поворот изображения .....	52
■ Режим ФОТОГАЛЕРЕЯ .....	41	■ Изменить размер .....	53
		■ Обрезка .....	54
		■ Эффект .....	54

● Включение режима воспроизведения .....

■ Движущийся GIF .....	55
■ Без "красных глаз" .....	55
■ PictBridge .....	56

## НАСТРОЙКА

● Меню настроек .....	58
■ ЭКР МЕНЮ .....	60
■ Имя файла .....	60
■ Язык .....	61
■ Настройка даты / времени / формата отображения даты .....	61
■ Впечатывание даты .....	61
■ Яркость ЖК-дисплея .....	61
■ Индикатор автофокусировки .....	62
■ Автовыключение после периода бездействия .....	62
■ Быстрый просмотр .....	62
■ Графическая заставка .....	62
■ Громк. звука .....	63
■ Звуковой сигнал при работе .....	63
■ Звуковая заставка .....	63
■ Звуковой сигнал при срабатывании затвора .....	63
■ Форматирование памяти .....	63
■ УДАЛИТЬ ВСЕ .....	64
■ Копирование на карту памяти .....	64

■ Выбор типа выходного видеосигнала .....	65
■ Инициализация .....	65
● Важные замечания .....	66
● Предупреждающие сообщения .....	67
● Перед тем как обратиться в центр обслуживания .....	68
● Технические характеристики .....	70

## ПРОГРАММНОЕ ОБЕСПЕЧЕНИЕ

● Замечания по установке программного обеспечения .....	72
● Системные требования .....	72
● Об установке программного обеспечения .....	72
● Настройка прилагаемого программного обеспечения .....	73
● Включение режима ПК .....	75
● Отключение съемного диска .....	77
● Установка драйвера USB на компьютере Macintosh .....	78
● Использование драйвера USB для MAC .....	78
● Удаление драйвера USB для Windows 98SE .....	78
● Digimax Master .....	79
● Digimax Biz Reader .....	81
● Часто задаваемые вопросы (FAQ) .....	84

## Системная диаграмма

Перед началом эксплуатации изделия проверьте комплект поставки. Комплект поставки может меняться в зависимости от региона продаж. Для приобретения аксессуаров обращайтесь к ближайшему дилеру или в центр обслуживания корпорации Samsung.

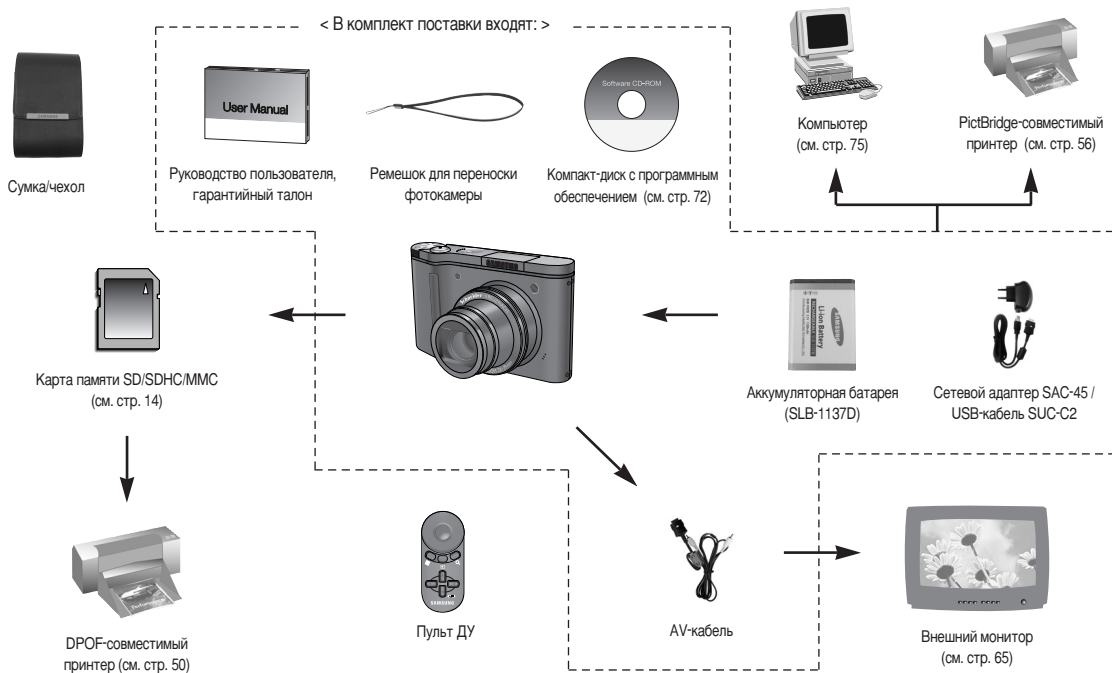

## • Описание частей

Вид спереди и сверху

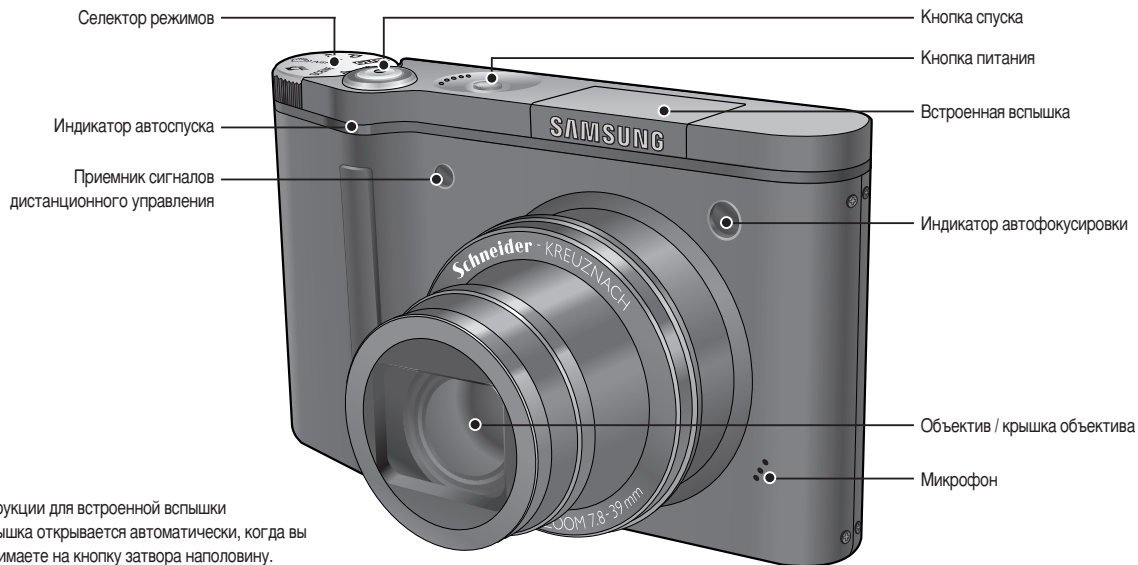

### ※ Инструкции для встроенной вспышки

- Вспышка открывается автоматически, когда вы нажимаете на кнопку затвора наполовину.
- Не открывайте вспышку силой. Это может привести к поломке камеры.
- Когда вы не используете вспышку, закройте ее, чтобы предотвратить поломку.

## • Описание частей

Вид сзади и снизу

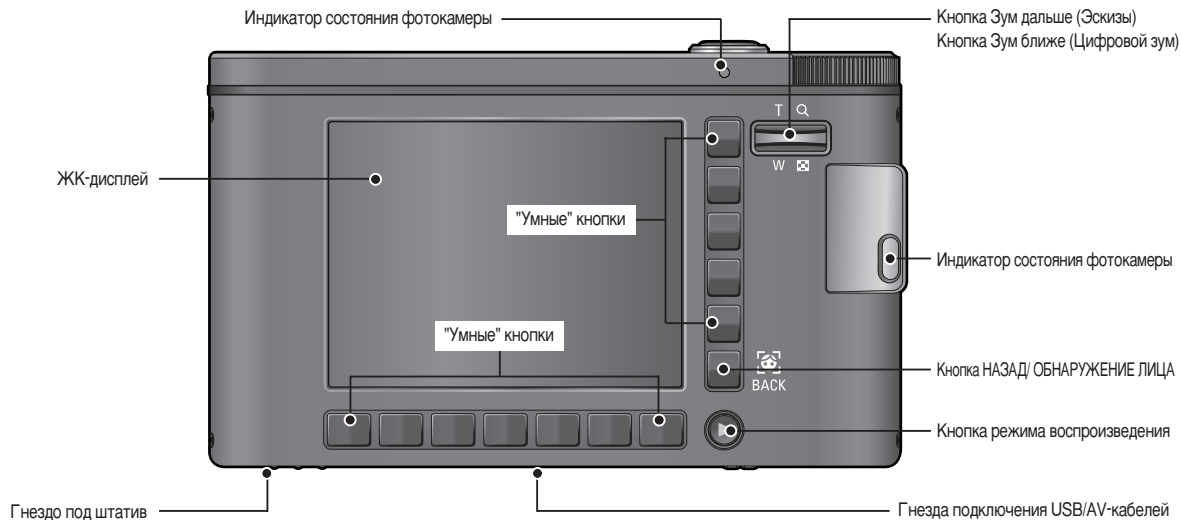



## Описание частей

Вид снизу

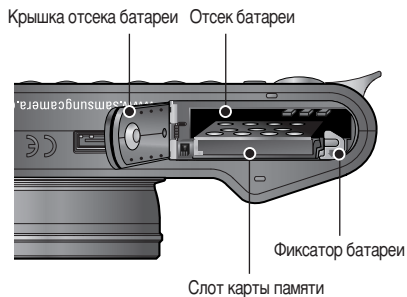

\* Чтобы открыть отсек батареи, сдвиньте выступ крышки отсека батареи, как показано выше.

### ■ Индикатор автоспуска

Значок	Состояние	Описание
	Мигание	- Первые 7 секунд индикатор мигает с интервалом 1 секунда. - Последние 3 секунды индикатор мигает с интервалом 0,25 секунды.
	Мигание	2 секунды индикатор мигает быстро с интервалом 0,25 секунды перед съемкой кадра.
	Мигание	Первый снимок будет сделан приблизительно через 10 сек после нажатия кнопки спуска, и еще через 2 сек будет сделан второй снимок.
	Мигание	снимок будет сделан через 2 сек после нажатия кнопки спуска пульта ДУ.

### ■ Индикатор состояния фотокамеры

Состояние	Описание
После того как снимок сделан	Индикатор мигает, пока происходит запись данных и выключается, когда фотокамера готова к съемке
Во время записи звукового комментария	Индикатор мигает
USB-кабель подсоединен к ПК	Индикатор светится (ЖК-дисплей выключается сразу после инициализации устройства)
Происходит обмен данными с ПК	Индикатор включается (ЖК-дисплей выключается)
USB-кабель подсоединен к принтеру	Индикатор не светится
Происходит распечатка на принтере	Индикатор мигает
Когда происходит автофокусировка	Индикатор светится (произошла наводка на резкость)
	Индикатор мигает (не удается произвести наводку на резкость)

## Описание частей

### ■ Селектор режимов

Вы можете выбрать желаемый режим работы, используя селектор режимов, расположенный в верхней части камеры.

#### ● Режим АВТО



В этом режиме можно быстро и легко делать снимки при минимальном вмешательстве с вашей стороны.

#### ● Режим ПРОГРАММА



При выборе данного режима будут автоматически сконфигурированы оптимальные настройки фотокамеры.

При этом вы сможете вручную конфигурировать различные функции, кроме выбора выдержки и диафрагмы.

#### ● Режим ASM

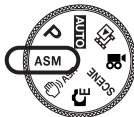

Вы можете вручную сконфигурировать все функции, в том числе выбрать выдержку и диафрагму.

#### ● Режим ASR



Режим Уменьшение дрожания (ASR). Этот режим уменьшит влияние дрожания рук при съемке и поможет получить качественные снимки.

#### ● Режим СПЕЦИАЛЬНЫЙ ЭФФЕКТ

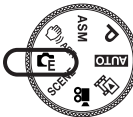

С помощью данного режима можно добавить в изображение специальные эффекты.

#### ● Режим СЮЖЕТ

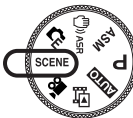

Используя меню этого режима, можно легко сделать оптимальные настройки для разнообразных условий съемки.

## Описание частей

### ● Режим ВИДЕО

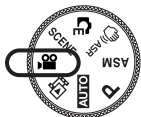

Продолжительность записи видеоклипа зависит от свободного места в памяти.

### ● Режим ФОТОГАЛЕРЕЯ



Сохраненные изображения можно воспроизвести в этом режиме с музыкой или различными эффектами.

### ■ Значки режимов

РЕЖИМ	АВТО	ПРОГРАММА	A	S	M	
Значок						
РЕЖИМ	ASR	СПЕЦИАЛЬНЫЙ ЭФФЕКТ	ВИДЕО	ФОТОГАЛЕРЕЯ	ВОСПРОИЗВЕДЕНИЕ	
Значок						
РЕЖИМ	СЮЖЕТНЫЕ					
	НОЧЬ	ПОРТРЕТ	ДЕТИ	ПЕЙЗАЖ	ВИЗИТКА	МАКРО
Значок						
РЕЖИМ	ТЕКСТ	ЗАКАТ	РАССВЕТ	ПРОТИВ СВЕТА	ФЕЙЕРВЕРК	ПЛЯЖ/СНЕГ
Значок						

## Подсоединение к источнику питания

- Используйте аккумуляторную батарею (SLB-1137D) из комплекта поставки. Перед использованием фотокамеры не забудьте зарядить батарею питания.
- Технические характеристики батареи SLB-1137D

Модель	SLB-1137D
Тип	Литий-ионная
Емкость	1100 мАч
Напряжение	3,7 В
Время зарядки (Когда фотокамера выключена)	Около 150 мин.

- Количество снимков и ресурс батареи : Использование SLB-1137D

Фотоснимок		Видео	
Ресурс батареи	Количество снимков	Время записи	
Около 110 мин	Около 220	Около 100 мин	
Данные получены при следующих условиях съемки	Полностью заряженная батарея, режим Авто размер изображения 10М, хорошее качество фотографий Интервал между снимками: 30 сек. Изменение позиции зума дальше-ближе после съемки каждого снимка. Использование вспышки при каждом снимке. Использование камеры в течение 5 минут и затем ее выключение на 1 минуту.	Данные получены при следующих условиях съемки	Полностью заряженная батарея Размер изображения 640X480 Частота кадров 30 кадров/с

\* Данные значения получены при измерении по стандартам корпорации Samsung и могут быть другими в зависимости от пользовательских настроек.

## Подсоединение к источнику питания

### ПОДСКАЗКА

Важная информация об использовании батареи.

- Выключайте питание фотокамеры, когда она не используется.
- Извлеките батарею, если камера не будет использоваться длительный период времени. Нахождение батареи в камере может привести к ее разрядке и протечке электролита.
- Воздействие низких температур (ниже 0°C) может негативно сказаться на работе батареи и сократить ее ресурс.
- Состояние батареи обычно восстанавливается при нормальной температуре.
- При интенсивном использовании фотокамеры ее корпус может стать теплым. Это совершенно нормально.

- Вы можете зарядить аккумулятор (SLB-1137D), используя комплект SAC-45. Комплект SAC-45 состоит из адаптера переменного тока (SAC-45) и кабеля USB (SUC-C2). Когда кабель USB подключен к адаптеру переменного тока, их можно использовать для зарядки аккумулятора от сети переменного тока.

- Использование комплекта SAC-45 для зарядки от сети переменного тока :  
Вставьте разъем кабеля USB в адаптер переменного тока. В этом случае адаптер можно использовать в качестве зарядного устройства, работающего от сети переменного тока.
- Использование кабеля USB из комплекта SAC-45 :  
Отсоедините разъем кабеля USB от адаптера переменного тока. С использованием кабеля вы можете передавать данные на ПК (стр. 75) или заряжать батарею.

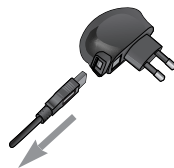
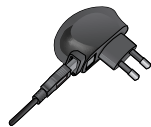

### ВНИМАНИЕ!

В следующих случаях батарея может не заряжаться.

- При использовании кабеля USB, который не поставлялся с камерой. Используйте USB-кабель из комплекта поставки.
- При использовании концентратора USB. Подключите фотокамеру к ПК напрямую.
- Когда к ПК подключены другие устройства USB. Отсоедините другие устройства USB.
- Если кабель USB подключен к порту, расположенному на передней панели ПК, выньте кабель и подключите его к порту, расположенному на задней панели ПК.
- Если порт USB ПК не соответствует стандарту выходной мощности (5В, 500мА), то камера не может быть заряжена.

## Подсоединение к источнику питания

### ■ Как зарядить аккумулятор (SLB-1137D)

- Зарядка с использованием подставки-адаптера

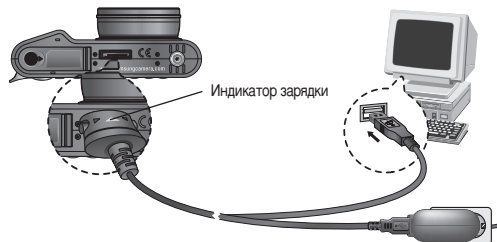

### ■ Индикатор зарядки на сетевом адаптере.

	Индикатор зарядки
Идет зарядка	Светится красный индикатор
Зарядка закончена	Светится зеленый индикатор
Сбой при зарядке	Красный светодиод выключен или мигает
Когда разряжена (использование адаптера переменного тока)	Включен оранжевый светодиод

### ВНИМАНИЕ!

- Перед тем, как вставить какие-либо кабели или адаптер переменного тока, проверьте направления и не вставляйте силой. Это может привести к поломке кабеля или камеры.
- Если индикатор зарядки на зарядном устройстве не включается или мигает после того как вставлена аккумуляторная батарея, проверьте правильность установки батареи.
- Если фотокамера остается включенной при зарядке, то полностью зарядить батарею не удастся. Выключите камеру при зарядке батареи.
- Не включайте фотокамеру во время зарядки полностью разряженной батареи. Фотокамеру не удастся включить, если мала остаточная емкость батареи.  
Чтобы приступить к работе с фотокамерой, заряжайте батарею более 10 минут.
- Не пользуйтесь часто фотовспышкой и не снимайте видеоклипы, если полностью разряженная батарея заряжалась в течение короткого времени. Фотокамера может выключиться из-за разрядки батареи, даже если подсоединено зарядное устройство.



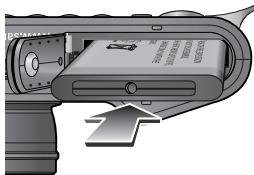

## Подсоединение к источнику питания

### ■ Вставьте батарею питания, как показано на рисунке

- Если батарея вставлена, но фотокамера не включается, проверьте полярность подключения батареи (+ / -).
- Не нажимайте на крышку отсека батарей с силой, когда она открыта. Вы можете повредить или сломать ее.



### ■ На ЖК-дисплее отображаются 4 индикатора состояния батареи питания.

Индикатор состояния батареи				
Состояние батареи	Батарея полностью заряжена	Батарея питания разряжена (приготовьтесь к ее зарядке или воспользуйтесь запасной батареей)	Батарея питания разряжена (приготовьтесь к ее зарядке или воспользуйтесь запасной батареей)	Батарея питания разряжена (приготовьтесь к ее зарядке или воспользуйтесь запасной батареей)

## Как вставить карту памяти

### ■ Вставляйте карту памяти, как показано на рисунке.

- Перед тем как вставить карту памяти, выключите фотокамеру.
- Расположите карту памяти так, чтобы ее передняя часть была направлена в сторону задней поверхности камеры (ЖК-дисплей), а контактные площадки - в сторону передней панели фотокамеры (объектива).

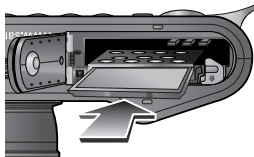

- Не вставляйте карту памяти в неправильном положении. Вы можете повредить слот карты памяти.

## Как пользоваться картой памяти

- Перед первым использованием вновь приобретенной карты памяти обязательно отформатируйте ее (см. стр. 63) также не забудьте отформатировать карту памяти, если данные на ней не читаются фотокамерой или какие-то изображения были записаны на другой фотокамере.
- Выключайте питание фотокамеры, когда вы вставляете или извлекаете карту памяти.
- Характеристики карты памяти ухудшаются при ее многократном использовании. В этом случае необходимо приобрести новую карту. Гарантия компании Samsung не распространяется на износ карты памяти.
- Карта памяти - сложное электронное устройство. Не сгибайте и не роняйте ее, не подвергайте сильным ударам.
- Не храните карту памяти в зоне действия сильного электрического или магнитного поля - например, возле акустической системы или телевизора.
- Не используйте и не храните карту в экстремальных температурных условиях.
- Не допускайте загрязнения карты памяти или попадания на нее жидкости. Если это произойдет, протрите карту начисто мягкой тканью.
- Если карта памяти не используется, храните ее в оригинальной упаковке.
- Интенсивное использование карты памяти приводит к ее нагреву. Это совершенно нормально.
- Не используйте карту памяти, которая уже устанавливалась на другую фотокамеру. Для использования такой карты памяти сначала отформатируйте ее на данной фотокамере.
- Не используйте карту памяти, отформатированную на другой модели цифровой фотокамеры или на устройстве чтения карт памяти.

## Как пользоваться картой памяти

- Записанные данные могут быть повреждены в следующих случаях:
  - Когда карта памяти используется неправильно.
  - Если во время записи, удаления (форматирования) или чтения данных выключить питание или извлечь карту памяти.
- Компания Samsung не несет ответственности за потерю данных.
- Рекомендуем копировать важные данные с карты памяти на другие носители, например, дискеты, жесткие диски, компакт-диски и т.п.
- Если памяти недостаточно:
  - появится сообщение [НЕТ МЕСТА!] и фотокамера работать не будет.
  - Чтобы увеличить объем свободной памяти, удалите ненужные снимки или замените карту памяти.

### ПОДСКАЗКА

- Не вынимайте карту памяти, когда мигает индикатор состояния фотокамеры, так как это может повредить хранящиеся на ней данные.

- Информация об использовании карт SD/SDHC MMC изложена в Руководстве из комплекта поставки карты памяти.

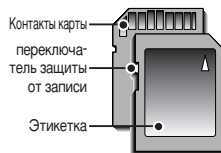

[Карта памяти SD CARD  
(цифровая карта памяти с защитой данных)]

На карте памяти SD/SDHC CARD имеется переключатель защиты от записи, не позволяющий удалить изображения или форматировать карту. Если переключатель на карте памяти SD/SDHC CARD сдвинуть вниз, то данные будут защищены. Если переключатель SD/SDHC CARD сдвинуть вверх, то защита данных будет снята. Перед началом съемки сдвиньте вверх переключатель на карте памяти SD/SDHC CARD.

- При использовании карты памяти MMC 256 Мб можно сделать следующее количество снимков. Приведенные цифры являются приблизительными, поскольку количество снимков зависит от различных факторов, например, их содержания или типа используемой карты памяти.

Размер записываемого изображения	ОТЛИЧНОЕ	ХОРОШЕЕ	НОРМА	30КАДР/С	15КАДР/С	
Фотоснимок	10M	49	94	136	-	-
	9M P	55	105	151	-	-
	7M	65	124	177	-	-
	7M W	64	122	174	-	-
	5M	87	163	228	-	-
	3M	122	221	303	-	-
	1M	419	617	733	-	-
* Видео	640	-	-	-	00:12:42	00:20:51
	320	-	-	-	00:30:34	00:57:49

- \* Использование кнопки зума может повлиять на продолжительность записи. Данные приведены для случая, когда кнопка зума не используется во время записи клипа.

## • При использовании камеры первый раз : Умная кнопка

- Эта кнопка используется для перемещения курсора для выбора меню или подтверждения выбора меню.



[Выбор главного меню :  
прикосновение к кнопке]

[Подтверждение главного  
меню : нажатие на кнопку]

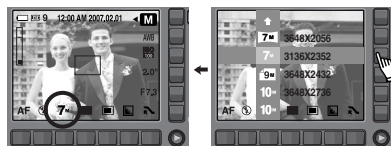

[Подтверждение подменю :  
нажатие на кнопку]

[Выбор подменю :  
прикосновение к кнопке]

- Чтобы выбрать подменю, в некоторых меню достаточно просто коснуться кнопки и провести пальцем влево / вправо.



← Низкая

Высокая →

[например : выбор скорости затвора]

- Расширение меню : Нажмите на кнопку расширения меню, и будет отображено больше пунктов меню.



Нажатие на кнопку  
расширения меню.

- ※ При выборе некоторых меню ЖК-дисплей не светится. После выбора меню ЖК-дисплей светится с выбранной ранее яркостью.



## ● При использовании камеры первый раз : Настройка даты / времени / языка

- При первом включении фотокамеры на ЖК-дисплее появится меню установки даты / времени и выбора языка. Это меню не будет отображаться после установки даты, времени и языка. Перед началом эксплуатации фотокамеры установите дату / время, выберите язык.

### ● Установка языка

1. Нажмите кнопку меню [Language].
2. Выберите желаемый язык, нажимая на вертикальную умную кнопку.

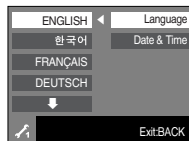

- Настройка даты / времени / формата отображения даты

1. Нажмите на кнопку меню [Date&Time].
2. Выберите желаемый формат даты, нажимая на вертикальную умную кнопку.

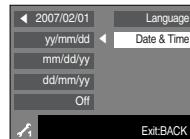

3. Чтобы изменить дату, выберите меню [2007/02/01] и нажмите на вертикальную умную кнопку.

4. Чтобы выбрать год / месяц / день и часы : минуты, нажмите на горизонтальную умную кнопку.

Чтобы изменить цифры, нажмите на вертикальную умную кнопку.

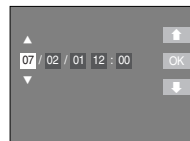

## ПОДСКАЗКА

- Можно выбрать любой из 22 языков, перечисленных ниже:
  - английский, корейский, французский, немецкий, испанский, итальянский, китайский упр., китайский trad., японский, русский, португальский, голландский, датский, шведский, финский, тайский, бахаса (Малайзия / Индонезия), арабский, венгерский, чешский, польский и турецкий.
- Выбранная настройка языка сохраняется даже после перезапуска фотокамеры.

## Информация, отображаемая на ЖК-дисплее

- На ЖК-дисплее отображается информация о функциях и настройках, выбранных для съемки.

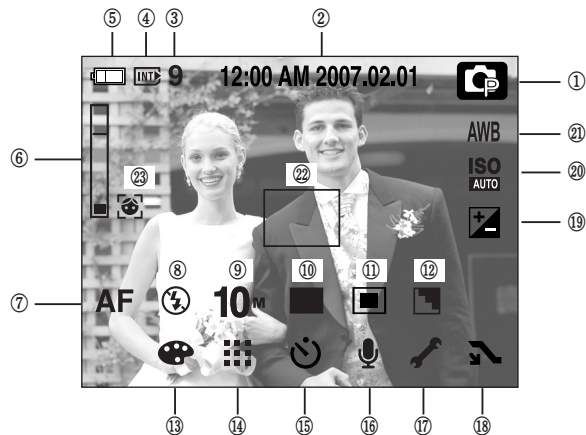

[Изображение и полная информация о состоянии]

№	Описание	Значки	Стр.
1	Режим съемки		стр.9-10
2	Дата / время	12:00 AM 2007.02.01	стр.61
3	Количество оставшихся кадров	9	стр.14
	Доступное время записи (Видео / Звукозапись)	00:01:00/01:00:00	

№	Описание	Значки	Стр.
4	Индикатор вставленной карты памяти		стр.13
5	Батарея питания		стр.13
6	Полоса оптического / цифрового зума / коэффициент цифрового зума		стр.24-25
7	Режим фокусировки	<b>MF AF</b>	стр.28-29
8	Вспышка		стр.30-31
9	Размер изображения	<b>10"</b> <b>9"</b> <b>7"</b> <b>7M</b> <b>5"</b> <b>3"</b> <b>1"</b>	стр.31
10	Режим съемки		стр.32
11	Экспомер		стр.32
12	Резкость		стр.33
13	Специальный эффект	<b>NOR</b> <b>OW</b> <b>S</b> <b>B</b> <b>R</b> <b>G</b>	стр.33
14	Качество / Частота кадров		стр.34
15	Автоспуск	<b>OFF</b>	стр. 34-35
16	Запись звука / Без звука	<b>OFF</b>	стр.35-36/стр.21
17	Меню НАСТРОЙКИ		стр.58-59
18	Расширяемое меню		стр.15
19	Экспокоррекция		стр.36
20	Светочувствительность ISO	<b>ISO</b> <b>AUTO</b> <b>80</b> <b>100</b> <b>200</b> <b>400</b> <b>800</b> <b>1600</b>	стр.36
21	Баланс белого	<b>AWB</b>	стр.37
22	Зона автоматической фокусировки		-
23	Обнаружение лица		стр.25-26

## Включение режима съемки/записи

### ■ Съемка в режиме АВТО ( **AUTO** )

В этом режиме можно быстро и легко делать снимки при минимальном вмешательстве с вашей стороны.

1. Вставьте батарею. (стр. 13). Вставляя батарею, соблюдайте полярность (+ / -).
2. Вставьте карту памяти (стр. 13). Поскольку данная фотокамера имеет встроенную память 20 Мб, устанавливать карту памяти необязательно. Если карта памяти не установлена, снимки будут записываться во встроенной памяти. Если вставлена карта памяти, снимки будут записываться на нее.
3. Закройте крышку отсека для батареи.
4. Нажмите кнопку питания, чтобы включить фотокамеру.  
(Если дата/время отображаются на ЖКД неправильно, заново установите их перед началом съемки.)
5. Поворотом селектора режимов выберите режим АВТО.
6. Направьте фотокамеру на объект съемки и скомпонуйте кадр с помощью ЖК-дисплея.
7. Чтобы сделать снимок, нажмите кнопку спуска.



[Режим АВТО]

### ■ Работа в режиме ПРОГРАММА ( **P** )

При выборе этого режима будут автоматически сконфигурированы оптимальные настройки фотокамеры. Но вы при этом сможете вручную конфигурировать различные функции, кроме выбора выдержки и диафрагмы.

1. Поворотом селектора режимов выберите режим ПРОГРАММА.
2. Нажимайте "умные" кнопки, расположенные по горизонтали, чтобы сконфигурировать дополнительные функции: размер изображения (стр. 31), качество (стр. 34), экспозамер (стр. 32), непрерывная съемка (стр. 32).

✦ Более подробная информация о меню представлена на стр. 27-41



[Режим ПРОГРАММА]

### ■ Работа в режиме ASM ( **ASM** )

- Выбор режимов A, S или M
  1. Поворотом селектора режимов выберите режим ASM.
  2. С помощью "умных" кнопок выберите режим A, S или M.

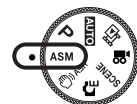

[Режим A, S или M]

### ПОДСКАЗКА

- Если при нажатии кнопки спуска до половины хода рамка автофокусировки становится красной, фотокамера не может сфокусироваться на объекте. В этом случае невозможно сделать четкий снимок.

## Включение режима съемки/записи

### ■ Работа в режиме Приоритет диафрагмы ( **A** )

В данном режиме можно выбрать диафрагму, с учетом которой будет подбираться выдержка при автоматическом определении экспозиции в зависимости от яркости объекта съемки.

1. Поворотом селектора режимов выберите режим ASM.
2. С помощью "умной" кнопки выберите режим Приоритет диафрагмы ( **A** ).
3. С помощью "умной" кнопки выберите значение диафрагмы.(стр.41)
4. Направьте фотокамеру на объект съемки и скомпонуйте кадр с помощью ЖК-дисплея.
5. Нажмите кнопку спуска, чтобы сделать снимок.

※ При выборе малых значений диафрагмы объект съемки остается резким, а фон становится размытым. При выборе больших значений диафрагмы объект съемки и фон одновременно получают резкими.

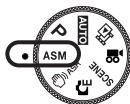

[Режим ПРИОРИТЕТ ДИАФРАГМЫ]

### ■ Работа в режиме Приоритет выдержки ( **S** )

В данном режиме можно выбрать выдержку, с учетом которой будет подбираться диафрагма при автоматическом определении экспозиции в зависимости от яркости объекта съемки.

1. Поворотом селектора режимов выберите режим ASM.
2. С помощью "умной" кнопки выберите режим Приоритет выдержки ( **S** ).
3. С помощью "умной" кнопки выберите значение выдержки.(стр.40)
4. Направьте фотокамеру на объект съемки и скомпонуйте кадр с помощью ЖК-дисплея.
5. Нажмите кнопку спуска, чтобы сделать снимок.

※ При съемке с короткой выдержкой быстро движущийся объект получится на снимке, как если бы он оставался неподвижным. При съемке с длительной выдержкой движущийся объект получится смазанным.

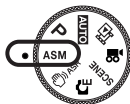

[Режим ПРИОРИТЕТ ВЫДЕРЖКИ]

### ■ Работа в режиме Вручную ( **M** )

Диафрагму и выдержку можно выбрать вручную.

1. Поворотом селектора режимов выберите режим ASM.
2. С помощью "умной" кнопки выберите режим Вручную ( **M** ). (стр.40-41)
3. С помощью "умных" кнопок выберите значения выдержки или диафрагмы.
4. Направьте фотокамеру на объект съемки и скомпонуйте кадр с помощью ЖК-дисплея.
5. Нажмите кнопку спуска, чтобы сделать снимок.

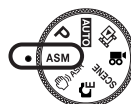

[Режим ВРУЧНУЮ]

## Включение режима съемки/записи

- Как использовать режим ASR (Уменьшение дрожания) (  ) ASR )

Этот режим уменьшит влияние дрожания рук при съемке и поможет получить качественные снимки.

- На что следует обратить внимание при съемке в режиме ASR.

1. Цифровой зум в режиме ASR не работает.
2. Если имеющееся освещение ярче освещения, обеспечиваемого лампами дневного света, функция ASR не включится.
3. Если объект съемки находится в движении, полученное изображение может оказаться смазанным.
4. Чтобы получить качественный снимок, держите фотокамеру неподвижно, пока на дисплее остается сообщение [ИДЕТ СЪЕМКА!]
5. Функция ASR использует цифровой процессор фотокамеры, поэтому съемка в этом режиме занимает несколько большее время.

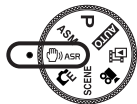

[Режим ASR]

- Работа в режиме Специальный эффект (  )

С помощью данного режима можно добавить в изображение специальные эффекты. Поворотом селектора режимов выберите режим Специальный эффект.

- ※ Более подробная информация о меню специальных эффектов представлена на стр. 38-40.



[Режим Специальный эффект]

- Работа в режиме СЮЖЕТ ( **SCENE** )

С помощью следующих меню можно легко сделать оптимальные настройки для разнообразных условий съемки: Поворотом селектора режимов выберите режим СЮЖЕТ.

- ※ Более подробная информация о сюжетных режимах представлена на стр 38.

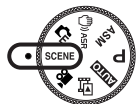

[Режим СЮЖЕТ]

## Включение режима съемки/записи

### ■ Работа в режиме ВИДЕО ( )

Продолжительность записи видеоклипа зависит от свободного места в памяти.

1. Поворотом селектора режимов выберите режим ВИДЕО. (Доступное время записи отображается на ЖК-дисплее)
2. Направьте фотокамеру на объект съемки и скомпонуйте кадр с помощью ЖК-дисплея. Нажмите кнопку спуска, видеоклип будет записываться в течение всего доступного для записи времени. Запись видеоклипа будет продолжаться, даже если отпустить кнопку спуска.

Для остановки записи снова нажмите на кнопку спуска.

\* Формат изображения и тип получаемого файла указаны ниже.

- Размер изображения : 640X480, 320X240 (Выбирается пользователем)
- Тип файла : \*.avi (MPEG-4)

- ※ Максимальный размер файла видеоклипа, записанного в несколько приемов, - 4 Гб.
- ※ Если время записи превышает 6 час, запись видеоклипа прекращается и файл автоматически сохраняется несмотря на то, что его размер меньше 4 Гб.
- ※ В зависимости от выбранного качества видеоклипа запись может быть прекращена и затем записан файл, даже если размер файла меньше 4 Гб, а длительность записи меньше 6 час.



[Режим ВИДЕО]

- Запись видеоклипа без звукового сопровождения  
Видеоклип можно записать без звукового сопровождения.

1. Нажмите на кнопку расширения меню.
2. Выберите меню [ЗВУКОЗАП] → [ВЫКЛ].
3. Нажмите кнопку спуска, видеоклип будет записываться без записи звука в течение всего доступного для записи времени.



[Режим ВИДЕО]

- Пауза во время записи видеоклипа (функция записи с продолжением)  
Ваша фотокамера позволяет приостановить видеозапись, чтобы пропустить ненужные сцены, и затем продолжить ее. С помощью данной функции можно записать видеоролик в один файл даже после паузы.

### ● Видеосъемка с продолжением

1. Нажмите кнопку спуска, видеоклип будет записываться в течение всего доступного для записи времени. Запись видеоклипа будет продолжаться, даже если отпустить кнопку спуска.
2. Чтобы приостановить запись, нажмите кнопку II.  
Чтобы возобновить запись, нажмите кнопку II еще раз.
3. Чтобы прекратить запись, снова нажмите кнопку спуска.



[Запись видеоклипа с продолжением]

## • На что нужно обращать внимание при съемке

- Нажатие кнопки спуска до половины хода

Слегка нажмите кнопку спуска, чтобы убедиться в точной фокусировке и зарядке батареи фотовспышки. Чтобы сделать снимок, нажмите кнопку спуска до упора.

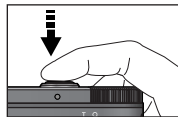

[Слегка нажмите кнопку спуска]

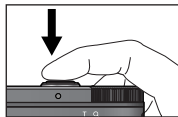

[Нажмите кнопку спуска]

- Доступное для записи время может изменяться в зависимости от условий съемки и настроек фотокамеры.
- Если выбраны режимы Вспышка отключена или Медленная синхронизация, на ЖК-дисплее может появиться индикатор, предупреждающий о дрожании фотокамеры (  ).

В таком случае используйте штатив, установите фотокамеру на устойчивую поверхность или выберите режим съемки с фотовспышкой.

- Съемка в условиях встречного света. При съемке вне помещения не направляйте объектив фотокамеры в сторону солнца, так как снимок может получиться темным из-за встречного света. Фотографируя против солнца, используйте настройку [ВСТР СВЕТ] меню Сюжет (см. стр. 38), заполняющую вспышку (стр. 30), точечный экспомер (стр. 32) или экспокоррекцию (стр. 36).

- Не заслоняйте объектив или фотовспышку во время съемки.
- Скомпонуйте кадр с помощью ЖК-дисплея.
- В некоторых случаях система автофокусировки может не сработать.
  - При съемке малоконтрастного объекта.
  - Если у объекта высокая отражающая способность или он сам сильно светится.
  - Если объект съемки движется с большой скоростью.
  - При сильном отраженном свете или очень ярком фоне.
  - Если на объекте съемки преобладают горизонтальные линии или он очень узкий (например, палка, флагшток).
  - Если вокруг темно.

## • Настройка фотокамеры с помощью кнопок

- Режимы съемки можно настроить с помощью кнопок фотокамеры.

### Кнопка питания

- Используется для включения и выключения электропитания фотокамеры.
- После определенного периода бездействия фотокамера автоматически выключается для экономии энергии аккумуляторной батареи. Дополнительные сведения о функции автоматического выключения питания представлены на стр. 62.

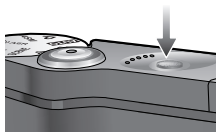

### Затвор

- Используется для съемки или записи звука в режимах: ФОТОСЪЕМКА/ ЗАПИСЬ ЗВУКА/ ВИДЕО.
- В режиме ВИДЕО :  
При нажатии кнопки спуска до упора включается запись видеоклипа. Нажмите кнопку спуска, и начнется запись видеоклипа, продолжительность которой ограничена доступным для записи временем, обусловленным свободным местом в памяти. Для остановки записи снова нажмите на кнопку спуска.
- В режиме ФОТОСЪЕМКА :  
при нажатии кнопки спуска до половины хода становится активной автофокусировка, идет проверка состояния фотовспышки. При нажатии кнопки спуска до конца происходит фотографирование и запись данных снимка. Если выбрать запись звукового комментария, она начнется сразу по окончании записи изображения..

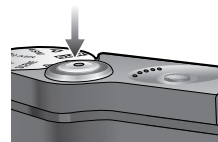



## • Кнопка зума W / T

- Если меню не отображается, данные кнопки выполняют функцию кнопок ОПТИЧЕСКИЙ ЗУМ и ЦИФРОВОЙ ЗУМ.



- Данная фотокамера снабжена трехкратным (3X) оптическим и пятикратным (5X) цифровым зумом. При одновременном использовании обеих функций общий коэффициент увеличения при съемке становится равным 25X.

- Зум БЛИЖЕ

Оптический зум БЛИЖЕ : нажатие кнопки зума T. В результате получается эффект наезда, т.е. объект кажется ближе.

Цифровой зум БЛИЖЕ : если выбрано максимальное значение оптического зума (5X), то при нажатии кнопки зума T запускается программа цифрового зуммирования. Если отпустить кнопку T, цифровой зум остановится на выбранном значении. При достижении максимального значения цифрового зума (5X) нажатие кнопки T ни к чему не приводит.

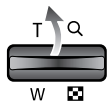

- Зум ДАЛЬШЕ

Цифровой зум ДАЛЬШЕ : нажатие кнопки ДАЛЬШЕ W. В результате получается эффект отдаления, т.е. объект кажется дальше. Если непрерывно нажимать на кнопку W, объектив установится на минимальное фокусное расстояние, т.е. объект покажется максимально отдаленным от фотокамеры.

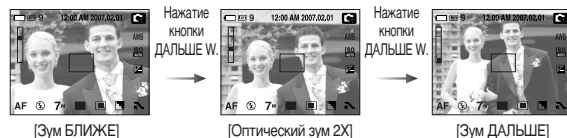

Оптический зум ДАЛЬШЕ : когда включен цифровой зум, при нажатии кнопки W масштаб изображения будет уменьшаться пошагово.

Если отпустить кнопку зума W уменьшение масштаба прекращается. При нажатии на кнопку W сначала будет уменьшаться кратность цифрового, а затем оптического зума. Изменение масштаба прекратится при достижении минимального значения или при отпускании кнопки.



## • Кнопка зума W / T

### ПОДСКАЗКА

- При съемке с использованием цифрового зума обработка изображения может занять несколько больше времени. Учитывайте это при съемке.
- При нажатии кнопку зума во время съемки видеоклипа звук записываться не будет.
- При использовании цифрового зума возможно ухудшение качества изображения.
- Чтобы изображение, полученное с помощью цифрового зума, выглядело при просмотре более четко, выберите максимальный оптический зум, нажмите кнопку спуска до половины хода и затем снова нажмите кнопку зума T.
- Цифровой зум недоступен в режимах ASR, ВЫС СКОР, ДВИЖЕНИЕ, а также в сюжетных режимах [НОЧЬ], [ДЕТИ], [ВИЗИТКА], [МАКРО], [ТЕКСТ] и [ФЕЙЕРВЕРК].
- Старайтесь не касаться объектива, чтобы избежать получения нечетких снимков и возможного повреждения камеры. Если изображение нечеткое, выключите питание камеры и включите его опять, чтобы изменить позицию объектива.
- Старайтесь не нажимать на объектив, так как это может повредить камеру.
- Когда камера включена, старайтесь не касаться движущихся частей объектива камеры, так как это может привести в нечетким снимкам.
- Вы можете изменять позицию зума, используя дистанционное управление.

## • Кнопка определения положения лица (FR)

### ■ Обнаружение лица

В этом режиме автоматически происходит определение положения лица в кадре, затем делаются наводка на резкость и определение экспозиции. Этот режим удобен при съемке портрета. Можно выбрать следующие режимы: Авто, Программа, ASR, Эффект (GIF), Сюжет (Портрет, Дети, Пляж/Снег)

1. Нажмите кнопку определения положения лица FR (  ) в любом из режимов, перечисленных выше. В верхнем левом углу экрана появится значок FR.



2. Размер и положение рамки автофокусировки выбираются автоматически, и лицо объекта съемки оказывается в рамке.



3. Нажмите кнопку спуска до половины хода. Рамка фокусировки становится зеленой, когда произведена наводка на резкость.
4. Нажмите кнопку спуска до упора, чтобы сделать снимок.

## • Кнопка определения положения лица (FR)

### ПОДСКАЗКА

- С помощью этой функции можно определить положение лиц до 8 человек.
- При обнаружении нескольких лиц одновременно фокусировка производится по лицу ближайшего человека.
- При обнаружении фотокамерой лица оно окажется внутри белой фокусирующей рамки, остальные лица (до 7) окажутся внутри серых фокусирующих рамок. Нажмите кнопку спуска до половины хода, чтобы произвести фокусировку на лицо, после чего цвет рамки изменится на зеленый. (Всего 8).
- Если лицо обнаружить не удалось, происходит возврат к предыдущему режиму автофокусировки.
- В некоторых случаях эта функция может работать некорректно.
  - На лице темные очки или часть его закрыта.
  - Лицо человека, которого снимают, не обращено в сторону фотокамеры.
  - Фотокамера не может обнаружить лицо из-за слишком темного или яркого освещения.
  - Слишком велико расстояние до объекта съемки.
- Максимальное расстояние, с которого можно распознавать лица, составляет 2,1 м (Зум Дальше).
- Чем ближе объект съемки, тем быстрее его распознает фотокамера.

## • Настройка фотокамеры с помощью ЖК-дисплея

- Функции съемки/записи можно настроить с помощью меню, появляющихся на ЖК-дисплее. (О: доступные для выбора, X: недоступные для выбора, -: можно частично выбрать)

Меню			ASM			SCENE		Стр.
ЦВЕТ	О	X	X	X	X	X	X	стр.27
ЯРКОСТЬ	О	X	X	X	X	X	X	стр.28
ФОКУСИР	ФОКУС. ВРУЧНУЮ	X	О	О	X	X	X	стр.28-29
	НОРМА	О	О	О	О	О	-	
	АВТОМАКР	О	X	X	X	X	-	
	МАКРО	X	О	О	О	О	-	
	СУПЕРМАКРО	О	О	О	X	О	X	
ВСПЫШКА	ВЫКЛ	О	О	О	О	О	-	стр.30-31
	АВТО	О	О	X	X	О	-	
	КРАСН ГЛ	О	О	X	X	О	-	
	ЗАПОЛН	X	О	О	X	О	-	
	МЕДЛ СИН	X	О	X	X	О	-	
	УСТР.КР.ГЛАЗ	О	О	X	X	О	-	
РАЗМЕР	О	О	О	О	О	О	О	стр.31
СЪЕМКА	ПОКАДРОВАЯ	О	О	О	О	О	О	стр.32
	НЕПРЕРЫВНАЯ	X	О	О	X	X	X	
	ВЫС СКОР	X	О	О	X	X	X	
	М JPEG	X	О	О	X	X	X	
АЕВ	X	О	X	X	X	X	X	
КАЧЕСТВО	О	О	О	О	О	О	О	стр.34
АВСПУСК	ВЫКЛ	О	О	О	О	О	О	стр.34-35
	10СЕК	О	О	О	О	О	О	
	2СЕК	О	О	О	О	О	О	
	ДВОЙНОЙ	О	О	О	О	X	О	
	ДИСТ УПР	О	О	О	О	О	О	

## • Настройка фотокамеры с помощью ЖК-дисплея

Меню			ASM			SCENE		Стр.
ЗВУКОЗАП	○	○	○	○	○	○	○	стр.35-36
W/B	X	○	○	X	X	X	○	стр.37
ISO	X	○	○	X	X	X	X	стр.36
EV	X	○	*1○	X	X	X	○	стр.36
ЭКСПОЗАМЕР	МУЛЬТИ	○	○	○	○	-	○	стр.32
	ТОЧЕЧНЫЙ	X	○	○	X	-	○	
	ПОЦЕНТРУ	X	○	○	X	-	○	
РЕЗКОСТЬ	X	○	○	X	○	X	X	стр.33
ФОТОРАМК	X	X	X	X	○	X	X	стр.38
M.GIF	X	X	X	X	○	X	X	стр.39
СОСТАВН	X	X	X	X	○	X	X	стр.39-40
ЭФФЕКТ	НОРМА	○	○	○	○	-	○	стр.33
	ЧЕРНОБЕЛОЕ	X	○	○	X	-	○	
	СЕПИЯ	X	○	○	X	-	○	
	СИНИЙ	X	○	○	X	-	○	
	КРАСНЫЙ	X	○	○	X	-	○	
	ЗЕЛЕНый	X	○	○	X	-	○	
	НЕГАТИВ	X	○	○	X	-	○	
	ПОЛЬЗОВ	X	X	X	X	○	-	

- ※ Меню могут быть изменены без предварительного уведомления.
- ※ Меню, доступные для выбора, могут отличаться в зависимости от сюжетного режима.
- ※ \*1 Недоступно в режиме настроек от руки.

## • Цветовой тон

- Вы можете изменять цветовой тон снимаемых изображений. Меню теплых тонов добавит красные тона к изображениям. Меню холодных тонов добавит синие тона к изображениям.



- Выбор цветовой тона

Чтобы выбрать цветовой тон, достаточно просто коснуться кнопки и провести пальцем влево / вправо.



[Подчеркивание холодных цветов]



[Подчеркивание теплых цветов]

## Яркость

- Вы можете изменить яркость изображения.



- Изменение яркости

Чтобы выбрать уровень яркости, достаточно просто коснуться кнопки и провести пальцем влево / вправо.



[Темное]



[Яркое]

## Выбор типа фокусировки

- Вы можете выбрать тип фокусировки в соответствии с расстоянием до объекта съемки. Рабочие расстояния до объекта съемки приведены ниже.

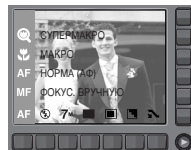

[Фокусировка от руки]



[Авто]



[Автомакросъемка]



[Макро]



[Супермакро]

## Выбор типа фокусировки

- Тип режимов и диапазонов фокусировки (W: дальше, T: ближе)

Тип фокусировки	Зум дальше (W)	Зум ближе (T)
НОРМА	80см-бесконечность	1.5м-бесконечность
МАКРО	10см-80см	50см-80см
АВТОМАКР	10см-бесконечность	50см-бесконечность
СУПЕРМАКРО	1-10см (Только широкий)	
ВРУЧНУЮ	1см-бесконечность	50см-бесконечность

### ПОДСКАЗКА

- При съемке в режиме макро вам может помешать дрожание фотокамеры. Старайтесь избегать дрожания фотокамеры.
- Когда вы снимаете фотографию на расстоянии 30 см в режиме Макро, выберите режим Без вспышки.

- Фокусировка вручную (MF)

Если наводку на резкость невозможно сделать с помощью автофокусировки, например, при очень слабом освещении, используйте ручную фокусировку. Будьте осторожны при использовании данного режима, поскольку снимок может оказаться смазанным. Ручную фокусировку доступна в программном режиме и режимах ASM.

- Как выполнить фокусировку от руки

Чтобы выполнить фокусировку от руки, нажмите кнопку и затем сдвигайте палец по кнопкам влево или вправо.



[На дальние предметы]



[На ближние предметы]

- ※ При нажатии кнопок ①,② курсор непрерывно сдвигается при смене фокусировки от руки.



## Вспышка

- Вы можете выбрать тип вспышки в соответствии с расстоянием до объекта съемки.

Рабочие расстояния до объекта съемки приведены ниже.

- При съемке в режимах ASR, НЕПРЕРЫВНАЯ, ВЫСКОРОС, ДВИЖЕНИЕ, АЕВ, ВИДЕО и ФОТОСЪЕМКА (кроме режимов НОЧЬ, ПОРТРЕТ и ДЕТИ, ПРОТИВ СВЕТА, ПЛЯЖ/СНЕГ) фотовспышка не работает.

※ При выборе режима Супермакро становится активной настройка Фотовспышка отключена.

※ При выборе подменю [НЕПРЕРЫВНАЯ], [ВЫСКОРОС], [M JPEG] или [АЕВ] фотовспышка автоматически отключается.

- Зона действия фотовспышки (W: дальше, T: ближе) (Единица измерения: М)

ISO	НОРМА	МАКРО	АВТОМАКР
AUTO	W: 0.8 - 4.9	W: 0.3 - 0.8	W: 0.3 - 4.9
	T: 1.5 - 3.0	T: 0.5 - 1.5	T: 0.5 - 3.0











## ПОДСКАЗКА

- При нажатии кнопки спуска в режимах Авто, Заполняющая вспышка, Медленная синхронизация сначала срабатывает предвспышка для оценки условий съемки, таких как зона действия фотовспышки и ее уровень мощности. Не двигайте фотокамеру до излучения второй вспышки.
- Частое использование фотовспышки уменьшает ресурс батареи.
- При стандартных условиях работы время зарядки фотовспышки не превышает 5 сек. Время зарядки увеличивается, когда батарея частично разряжена.
- Производите съемку с учетом зоны действия фотовспышки.
- Если объект сильно отражает свет или расстояние до него слишком мало, качество изображения не гарантируется.
- При съемке со вспышкой в условиях плохой освещенности на отснятом изображении могут появляться белые крапинки. Это вызвано отражением света вспышки от плавающих в воздухе частиц и не является неисправностью камеры.
- Не открывайте встроенную вспышку силой. Это может привести к поломке вспышки.

## Вспышка

- Индикатор режима Фотовспышка

ЗНАЧОК	Режим фотовспышки	Описание
	Отключение фотовспышки	Фотовспышка не срабатывает. Выберите данный режим в тех местах, где фотосъемка со вспышкой запрещена. Когда съемка производится при слабом освещении, на ЖК-дисплее появляется индикатор вибрации камеры (  ).
	Автовспышка	Если объект съемки или фон темные, фотовспышка включается автоматически.
	Авто/ Устранение эффекта "красные глаза"	Если объект съемки или фон темные, фотовспышка включается автоматически, при этом специальная функция устраняет эффект "красные глаза".
	Заполняющая вспышка	Фотовспышка срабатывает независимо от освещения. Интенсивность излучения фотовспышки изменяется в соответствии с доминирующими условиями съемки. Чем ярче фон или объект съемки, тем слабее излучение фотовспышки.
	Медленная синхронизация	Для отработки правильной экспозиции съемка производится с фотовспышкой в комбинации с длительной выдержкой. При съемке в условиях плохой освещенности на ЖК-дисплее появляется предупреждающий индикатор вибрации фотокамеры (  ).
	Без "красных глаз"	При обнаружении "красных глаз" во время съемки в данном режиме этот эффект устраняется автоматически.

## Размер

- Вы можете выбрать размер изображения в соответствии с целью съемки.

Режим	Режим Фотосъемка						
Значок							
Размер	3648X 2736	3648X 2432	3136X 2352	3648X 2056	2688X 2016	2240X 1680	1024X 768
Mode	Режим Видео						
Значок							
Размер	640X480		320X240				



[ Режим ФОТОСЪЕМКА ]



[ Режим ВИДЕО ]

### ПОДСКАЗКА

- Чем выше разрешение, тем меньше снимков можно сохранить, потому что для изображений с высоким разрешением требуется больше памяти.



## Непрерывная съемка

- Вы можете выбрать тип съемки и количество непрерывных снимков.

- **ПОКАДРОВАЯ** : будет сделан только один снимок.

- **НЕПРЕРЫВНАЯ** : съемка происходит непрерывно, пока не будет отпущена кнопка спуска. Количество снимков определяется объемом свободной памяти.

- **ВЫСКОРОСТЬ** : В этом режиме можно снять 3 снимка подряд (2,5 снимка в секунду), нажав и удерживая нажатой кнопку спуска.

- **M JPEG** : В этом режиме съемка производится со скоростью 7 кадров в секунду, когда кнопка затвора нажата и удерживается. После завершения непрерывной съемки, изображения сохраняются и могут воспроизводиться на заднем ЖК-дисплее. Максимальное количество снимков - 20 и размер изображений устанавливается на 1024X768.

- **AEB** : Съемка трех последовательных кадров с разной экспозицией: недоэкспозицией (-1/2 EV), нормальной экспозицией (0,0 EV) и переэкспозицией (+1/2 EV). Используйте данный режим, когда затрудняетесь выбрать правильную экспозицию объекта съемки.

- ※ При выборе большого размера и высокого качества изображения увеличивается время записи файла, в течение которого работа с фотокамерой будет невозможна.
- ※ При выборе подменю [НЕПРЕРЫВНАЯ], [ВЫСКОРОСТЬ], [M JPEG] или [AEB] фотовспышка автоматически отключается.
- ※ Во время съемки с автоэкспозицией рекомендуется использовать штатив, поскольку снимки могут получиться смазанными из-за увеличения времени записи файла и дрожания фотокамеры.
- ※ При выборе меню [M JPEG] можно выбрать только пункты Auto, ISO 400, 800 или 1600.

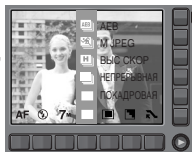

[Режим фотосъемки]

## Экспомер

- Если вам не удается подобрать подходящие условия съемки, попробуйте изменить метод экспомера, чтобы получить более яркие снимки.

- **МУЛЬТИ** : экспозиция рассчитывается на основе усредненных значений освещенности кадра. При этом расчет производится в основном по центральной зоне кадра. Данный метод подходит для обычных условий съемки.

- **ТОЧЕЧНЫЙ** : для экспомера используется только прямоугольная зона в центре ЖК-дисплея. Данный метод подходит для съемки объектов, находящихся в центре кадра, вне зависимости от встречного света.

- **ПОЦЕНТРУ** : экспозиция рассчитывается на основе усредненных значений освещенности кадра. При этом расчет производится в основном по центральной зоне кадра. Данный метод подходит для съемки малых объектов, например, цветов или насекомых.

- ※ Не используйте точечный экспомер, когда снимаемый объект находится вне центральной зоны кадра, поскольку в этом случае экспозиция будет определена неправильно. В такой ситуации лучше использовать экспокоррекцию.

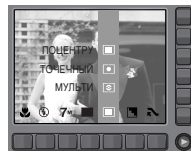

[Режим ПРОГРАММА]

## Резкость

- Настройте резкость получаемых при съемке изображений. Эффект изменения резкости невозможно увидеть на ЖК-дисплее до съемки, так как данная функция выполняется только в процессе записи отснятого изображения в память.

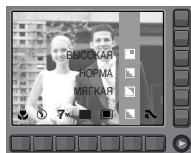

[Режим ПРОГРАММА]

Пункт меню	Значок	Описание
МЯГКАЯ		Края объектов на изображении сглаживаются. Данный эффект подходит для редактирования изображений на ПК.
НОРМА		Края объектов на изображении становятся резкими. Эта настройка удобна для печати.
ВЫСОКАЯ		Края объектов на изображении подчеркнута выражены. Они будут выглядеть резкими, но в записанном изображении могут появиться искажения.

## Эффекты

- С помощью цифрового процессора фотокамеры можно добавить в ваши изображения спецэффекты.

( **NOR** ) : эффекты не будут добавлены к изображению

( **bw** ) : отснятые снимки сохраняются как черно-белые.

( **S** ) : отснятые снимки сохраняются в желто-коричневых тонах сепии.

( **B** ) : отснятые снимки сохраняются в синих тонах.

( **R** ) : отснятые снимки сохраняются в красных тонах.

( **G** ) : отснятые снимки сохраняются в зеленых тонах.

( **f** ) : изображение сохраняется как негатив.

( **C** ) : пользователь может выбрать значения красного (R), зеленого (G) и синего (B). Данные меню можно выбрать только в режиме СПЕЦЭФФЕКТЫ.



[Режим ПРОГРАММА]

## • Качество / Частота кадров

- Выберите коэффициент сжатия, который лучше всего подойдет для последующей обработки снятого изображения. Чем выше коэффициент сжатия, тем хуже качество сжатого изображения.

Режим	Режим Фотосъемка			Режим Видео	
	Значок				
Пункт меню	ОТЛИЧНОЕ	ХОРОШЕЕ	НОРМА	30КАДР/С	15КАДР/С
Тип файла	jpeg	jpeg	jpeg	avi	avi

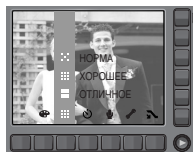

[Режим ФОТОСЪЕМКА]



[Режим ВИДЕО]

### ПОДСКАЗКА

- Данный формат файлов соответствует требованиям стандарта DCF (Design rule for Camera File system - Правила разработки файловой системы фотокамер).
- JPEG (Joint Photographic Experts Group - Объединенная группа экспертов по фотографии): JPEG - стандарт сжатия изображений, разработанный Объединенной группой экспертов по фотографии. Этот тип сжатия чаще всего используется для сжатия фотоизображений и другой графики, поскольку позволяет эффективно сжимать данные.

## • Автоспуск / Дистанционное управление

- Данная функция удобна в том случае, когда фотограф тоже хочется оказаться в кадре.

- Выбор автоспуска :

при нажатии кнопки спуска снимок будет сделан спустя определенное время, после чего функция автоспуска будет отменена.

- Съемка с пультом ДУ :

снимок будет сделан через 2 сек после нажатия кнопки спуска на пульте ДУ. После того как сделан снимок, режим съемки с пультом ДУ остается активным.

Для отмены режима съемки с пультом ДУ нажмите на кнопку питания.

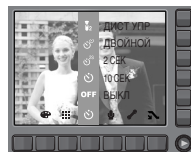

- Описание режимов съемки с автоспуском/пультом ДУ

Значок	Режим	Описание
	ВЫКЛ	Не используйте функцию автоспуска.
	10 СЕК	Снимок будет сделан через 10 сек после нажатия кнопки спуска.
	2 СЕК	Снимок будет сделан через 2 сек после нажатия кнопки спуска.
	ДВОЙНОЙ	Первый снимок будет сделан приблизительно через 10 сек после нажатия кнопки спуска, и еще через 2 сек будет сделан второй снимок.
	ДИСТ УПР	Можно вести съемку с помощью пульта ДУ, не нажимая кнопку спуска фотокамеры.

## • Автоспуск / Дистанционное управление

### • Зона действия пульта ДУ

На рисунках рядом показана зона действия пульта ДУ; это поможет вам во время съемки с помощью пульта ДУ.

[Кнопка спуска на пульте ДУ]

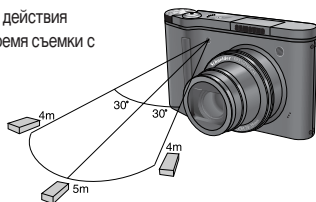

### • Замена батареи пульта ДУ

Устанавливайте батарею в пульт ДУ положительным полюсом "+" вверх и отрицательным "-" вниз. Заменяйте батарею пульта ДУ в местном центре обслуживания. Используйте батарею CR 2025 напряжением 3 В.

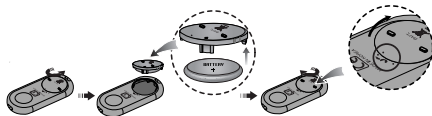

## ПОДСКАЗКА

- Съемка с автоспуском сопровождается следующей индикацией:  
При выборе автоспуска через 2 сек : индикатор мигает в течение 2 сек с интервалом в 0,25 сек.  
При выборе автоспуска через 10 сек : индикатор мигает в течение первых 7 сек с интервалом в 1 сек.  
Оставшиеся 3 сек он мигает с интервалом в 0,25 сек.
- Функция автоспуска будет отменена, если в режиме автоспуска нажать кнопку НАЗАД.
- Чтобы избежать дрожания фотокамеры, воспользуйтесь штативом.

## • Запись звука / звуковой комментарий

- Продолжительность записи звука зависит от свободного места в памяти. (Макс. 10 час) К записанному снимку можно добавить звуковой комментарий.

### • Запись звука

1. Выберите режим записи, за исключением Видео, повернув селектор режимов.
2. Выберите меню Звукзапись, используя умную кнопку.
3. Чтобы начать запись звука, нажмите кнопку спуска.
  - Нажмите кнопку спуска один раз, звук будет записываться в течение всего доступного для записи времени. (Макс. 10 час) Время записи будет отображаться на ЖК-дисплее. Запись звука будет продолжаться, даже если отпустить кнопку спуска.
  - Чтобы прекратить запись, снова нажмите кнопку спуска.
  - Тип файла : \*.wav

### • Звуковой комментарий

1. Выберите режим записи, за исключением Видео, повернув селектор режимов.
2. Выберите меню Звуковой комментарий, используя умную кнопку. Настройка закончена, если на ЖК-дисплее появился индикатор записи звукового комментария.
3. Нажмите кнопку спуска, чтобы сделать снимок. Изображение будет записано на карту памяти.
4. Запись звукового комментария будет продолжаться в течение 10 сек с момента записи снимка. Если во время записи звукового комментария нажать кнопку спуска, запись прекратится.

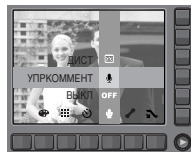
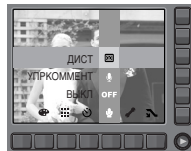
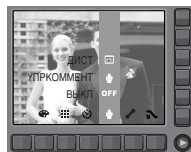

## • Запись звука / звуковой комментарий

### ПОДСКАЗКА

- Во время записи звука оптимальное расстояние между микрофоном фотокамеры и вами – 40 см.

## • Экспокоррекция

- данная фотокамера автоматически корректирует экспозицию в зависимости от условий освещенности. С помощью кнопки + / - можно также выбрать значение экспозиции.

Меню экспокоррекции доступно в режимах Программа, ASM (кроме режима M) и Видео.

### • Коррекция экспозиции

1. Нажмите на кнопку меню экспокоррекции и появится меню экспокоррекции, как показано.
2. Коснитесь и проведите пальцем, чтобы выбрать значение экспозиции.
3. Снова нажмите на кнопку экспокоррекции.

Выбранное значение будет сохранено и произойдет выход из меню настройки экспокоррекции.

- ※ При выборе отрицательного значения экспокоррекции экспозиция уменьшается.

Помните, что при выборе положительного значения экспокоррекции увеличивается экспозиция, так что изображение на ЖК-дисплее становится светлым или вам, возможно, не удастся получить хороший снимок.



## • Светочувствительность ISO

- во время съемки вы можете выбрать светочувствительность ISO. Светочувствительность фотокамеры выражается в единицах ISO. Меню ISO доступно в режимах Программа и ASM.

### - AUTO :

светочувствительность будет выбираться фотокамерой автоматически в зависимости от освещенности места съемки и яркости снимаемого объекта.

### - 80, 100, 200, 400, 800, 1600 :

Увеличив светочувствительность, можно уменьшить выдержку при той же самой освещенности. Однако в условиях интенсивного освещения изображение может оказаться передержанным. Чем выше значение ISO, тем больше светочувствительность фотокамеры, следовательно, тем легче будет получить хорошие снимки в условиях слабой освещенности. При увеличении светочувствительности увеличивается также и уровень шумов, в результате чего снимки становятся более зернистыми.

- ※ При выборе меню [M JPEG] можно выбрать только значения светочувствительности ISO AUTO, 400, 800, 1600.



## Баланс белого

- Правильный выбор баланса белого позволяет сделать цвета изображения более естественными. Если выбрано какое-либо меню, за исключением AWB (автобаланс белого), вы можете выбрать только эффект негатива. Меню Баланс белого доступно в режимах Программа, ASM и Видео.

### АВТО

**AWB** : фотокамера автоматически выбирает оптимальный баланс белого в зависимости от преобладающего освещения.



### СОЛНЕЧНЫЙ СВЕТ

 : для съемки вне помещения.

### ОБЛАЧНО

 : для съемки в облачный день.

### ЛАМПЫ ДНЕВНОГО СВЕТА XB

 : для съемки при свете ламп холодного белого света.

### ЛАМПЫ ДНЕВНОГО СВЕТА TB

 : для съемки при свете ламп теплого белого света.

### ЛАМПЫ НАКАЛИВАНИЯ

 : для съемки при свете ламп накаливания (обычных осветительных ламп).

### ПОЛЬЗОВ

 : позволяет самостоятельно выбрать баланс белого в соответствии с условиями съемки.

Снимки, сделанные при разном освещении, могут иметь тот или иной цветовой оттенок.

- Использование пользовательской настройки баланса белого. Настройки баланса белого могут отличаться в зависимости от условий съемки.

С помощью пользовательской настройки можно выбрать самый подходящий баланс белого для конкретных условий съемки.

- Выберите меню ПОЛЬЗОВ (  ) баланса белого и положите лист белой бумаги перед камерой так, чтобы ЖК-дисплей отображал только белый цвет.

- Кнопка меню OK : выбирает предварительно сохраненный пользовательский баланс белого.

Кнопка BACK : отменяет пользовательское значение баланса белого.

Кнопка спуска : сохраняет пользовательское значение баланса белого.

- Пользовательская настройка баланса белого будет использована при съемке следующего кадра.

- Пользовательская настройка баланса белого сохраняется до тех пор пока не будет выбрана новая настройка.



[Белая бумага]

## • Меню Сюжет

- С помощью следующих меню можно легко получить оптимальные настройки для разнообразных условий съемки:

※ Сюжетные режимы перечислены ниже.

[НОЧЬ]

(  ) : фотосъемка ночью или в условиях слабого освещения

[ПОРТРЕТ]

(  ) : фотографирование людей

[ДЕТИ]

(  ) : съемка быстро движущихся объектов, или, детей.



[ПЕЙЗАЖ]

(  ) : съемка удаленных пейзажей.

[ВИЗИТКА]

(  ) : Снимок визитной карточки

[МАКРО]

(  ) : съемка маленьких объектов, например, растений и насекомых.

[ТЕКСТ]

(  ) : режим съемки документов.

[ЗАКАТ]

(  ) : съемка сцен на рассвете

[РАССВЕТ]

(  ) : съемка сцен на закате

[ПРОТИВ СВЕТА]

(  ) : портрет без теней от встречного света.

[ФЕЙЕРВЕРК]

(  ) : сцены фейерверка.

[ПЛЯЖ/СНЕГ]

(  ) : съемка океана, озера, пляжа и снега.

## • Специальный эффект : Фоторамка

- Поместите снимок в одну из 9 фоторамок по вашему выбору.
- Информация о дате и времени не будет печататься на сохраненных изображениях, отснятых с использованием меню Фоторамка.

**OFF** : фоторамка не будет вставлена.



**F1**



**F2**

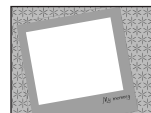

**F3**

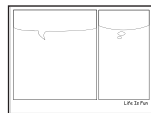

**F4**



**F5**



**F6**



**F7**



**F8**



**F9**

## Специальный эффект : Движущийся GIF

- При съемке фотографий вы можете создать движущийся GIF-файл. Движущийся GIF: непрерывная съемка и сохранение изображений в файл. Этот файл поддерживает анимацию.
- Как сделать Движущийся GIF
  1. Поворотом селектора режимов выберите режим Специальный эффект.
  2. Нажмите на кнопку меню Движущийся GIF.
  3. Выберите размер изображения и значение FPS (кадров в секунду).
  4. Нажмите на кнопку Затвора, чтобы отснять изображения. (макс. 50 изображений)
  5. Чтобы сохранить изображение, нажмите кнопку ОК. Изображение будет сохранено как движущийся GIF-файл.



[Выбор размера изображения]



[Выбор частоты кадров]

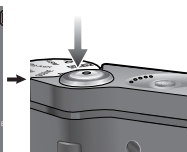

[Съемка]



[Нажатие на кнопку меню ОК]

### ПОДСКАЗКА

- Так как формат GIF имеет ограничения по оттенкам, может ухудшиться качество изображения.

## Специальный эффект : Составной снимок

- Из 2-4 разных кадров можно составить один оригинальный снимок.
  - **OFF** : отменяет составной снимок
  - **2** : 2 различных снимка объединяются в одну фотографию.
  - **3** : 3 различных снимка объединяются в одну фотографию.
  - **4** : 4 различных снимка объединяются в одну фотографию.
  - **панорама** : 2 различных панорамных снимка объединяются в одну фотографию.



※ Выбор составного снимка из 2 снимков

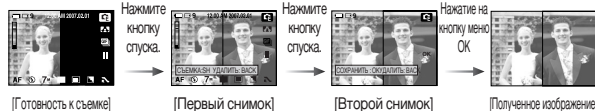

### ПОДСКАЗКА

- Если вы нажмете на кнопку режима воспроизведения или повернете селектор выбора режима при получении составного снимка, будет исполнен каждый рабочий режим камеры. Ранее отснятые изображения будут удалены.
- После того как был отснят последний кадр составного снимка, нажмите ОК. Начнется запись звукового комментария.



## Специальный эффект : Составной снимок

- Изменение части составного снимка перед последним снимком.  
Перед съемкой последнего кадра составного снимка можно заменить одну из его частей.
  - При создании составного снимка нажмите на кнопку BACK.
  - Предыдущий снимок будет удален и будет отображена новая рамка. Если перед этим был снят еще один кадр составного снимка, нажмите на кнопку BACK снова, и опять будет удалено предыдущие изображения.



[Перед съемкой 3-го кадра]



Нажатие на кнопку BACK

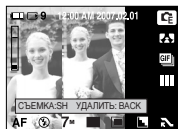

[Переход ко 2-му кадру]

3. Нажмите кнопку спуска, чтобы сделать новый снимок.

- Изменение части составного снимка после последнего снимка.

- После съемки последнего снимка, будет отображаться меню, как показано на рисунке.
- Выберите желаемое изображение, используя умную кнопку.
- Нажмите на кнопку BACK, и выбранное изображение будет удалено.
- Нажмите кнопку спуска, чтобы сделать новый снимок.
- Нажмите на кнопку ОК, и изображение будет сохранено.



## Выдержка

- Этот режим позволяет устанавливать выдержку для автоматической экспозиции. При съемке с короткой выдержкой быстро движущийся объект получится на снимке, как если бы он оставался неподвижным.  
При съемке с длинной выдержкой движущийся объект получится смазанным.



[Режим ПРИОРИТЕТ ВЫДЕРЖКИ]



[Режим ВРУЧНУЮ]

- Выбор выдержки

Чтобы выбрать выдержку, нажмите кнопку и затем сдвигайте палец по кнопкам влево или вправо. Выбирать значение выдержки можно в режимах съемки ПРИОРИТЕТ ВЫДЕРЖКИ или ВРУЧНУЮ.



← Длинная



Короткая →

## • Диафрагма

- Этот режим позволяет устанавливать диафрагму для автоматической экспозиции. При выборе малых значений диафрагмы объект съемки получается резким, а фон - размытым. При выборе больших значений диафрагмы резкими получаются и объект съемки и фон.



[Режим ПРИОРИТЕТ ДИАФРАГМЫ]



[Режим ВРУЧНУЮ]

### • Выбор диафрагмы

Чтобы выбрать диафрагму, нажмите кнопку и затем сдвигайте палец по кнопкам влево или вправо. Выбирать значение диафрагмы можно в режимах съемки ПРИОРИТЕТ ДИАФРАГМЫ или ВРУЧНУЮ.



← Закрыть



Открыть →

## • Режим ФОТОГАЛЕРЕЯ

- При воспроизведении изображений, вы можете добавлять эффекты и прослушивать фоновую музыку. В этом режиме можно воспроизводить только фотографии. Видео и голосовые файлы не воспроизводятся.
- Выбор режима воспроизведения

1. Поворотом селектора режимов выберите режим Фотогалерея.



2. Нажмите на кнопку Воспроизведение и появится меню, как показано на рисунке.

 : Воспроизведение по альбому

 : Воспроизведение по дате

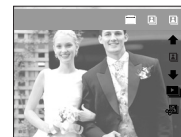





3. Нажмите на умную кнопку, чтобы выбрать желаемый режим воспроизведения.

## Режим ФОТОГАЛЕРЕЯ

- Режим альбома: изображения воспроизводятся по альбому  
Если карта памяти не вставлена, альбомы Личный / Семья / Друг / Событие выбрать невозможно. Будут воспроизводиться все изображения, сохраненные на встроенной карте.

- Выбор альбома



Вы можете выбрать альбом, используя умную кнопку. Перед выбором альбома, добавьте изображения в альбомы.

-  : Воспроизводятся все изображения, сохраненные в памяти.
-  : Воспроизводятся изображения, сохраненные в альбоме Личный.
-  : Воспроизводятся изображения, сохраненные в альбоме Семья.
-  : Воспроизводятся изображения, сохраненные в альбоме Друг.
-  : Воспроизводятся изображения, сохраненные в альбоме Событие.



- Добавление изображений в альбом  
Нажмите на кнопку меню Альбом и будут отображаться меню, указанные ниже.



- Перемещение курсора / выбор изображения:  
Умная кнопка (горизонтальная)
- Выбор изображений : Нажатие на умную кнопку  
Одновременно можно выбрать несколько изображений по вашему желанию.
- Выбор / отмена выбора альбома - с помощью кнопок каждого альбома
  -  : Добавление изображений в альбом Личный
  -  : Добавление изображений в альбом Семья
  -  : Добавление изображений в альбом Друг
  -  : Добавление изображений в альбом Событие
- Переход к предыдущему меню Кнопка BACK



## Режим ФОТОГАЛЕРЕЯ

### ● Воспроизведение альбома

Нажмите на кнопку меню Слайдшоу.



▶ : Включение слайдшоу

OFF : Выбор эффекта слайдшоу.

⌚ : Выбор интервала между изображениями

🎵 : Выбор фоновой музыки

С изображениями может воспроизводиться фоновая музыка. Можно выбрать только сохраненную музыку. Вы не можете добавлять музыку к списку фоновой музыки.

▶ : Выбор времени воспроизведения

[ВОСПР] : слайдшоу прекратится после показа всех слайдов.

[ПОВТОР] : слайдшоу будет повторяться до его отмены.

※ Дополнительная информация о слайдшоу приведена на стр. 48-49.

### ● Поворот изображения

Вы можете повернуть изображение в желаемом направлении. Нажмите на горизонтальную умную кнопку. Нажмите "умную" кнопку на горизонтальной полосе кнопок. Для поворота выделенного изображения нажмите "умную" кнопку. Нажмите "умную" кнопку, и информация о повороте изображения будет сохранена.

↻ : поворот изображения по часовой стрелке.

↺ : поворот изображения против часовой стрелки.

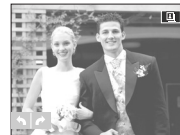

■ Режим даты : когда делается снимок, сохраняется информация о дате его съемки.

В режиме даты, изображения воспроизводятся по датам съемки.

### ● Выбор даты

Вы можете выбрать дату, используя умную кнопку.

※Использование меню режима даты аналогично режиму альбома. Более подробную информацию см. на стр. 42.



## Включение режима воспроизведения

- Включите фотокамеру и с помощью кнопки воспроизведения (  ) выберите режим Воспроизведение. Фотокамера готова к воспроизведению изображений, хранящихся в памяти.
- Вы можете настроить режим ВОСПРОИЗВЕДЕНИЕ, используя кнопки фотокамеры и ЖК-дисплей.
- Если карта памяти вставлена в фотокамеру, фотокамера будет работать именно с ней.
- Если карта памяти не вставлена, фотокамера работает только со встроенной памятью.

### ● Воспроизведение фотоснимка

1. С помощью кнопки воспроизведения (  ) выберите режим ВОСПРОИЗВЕДЕНИЕ.



2. На ЖК-дисплее появится последний снимок, сохраненный в памяти.



3. Коснитесь кнопки и проведите пальцем влево / вправо для выбора изображения.

※ Если нажать кнопку ① или ②, изображение будет воспроизводиться непрерывно.



①

②

## ПОДСКАЗКА

- Способ оповещения : чтобы изменить способ оповещения, удерживайте кнопку воспроизведения нажатой не менее 3 сек. В режиме Способ оповещения не будут воспроизводиться звуки, сопровождающие нажатие кнопки затвора и функциональных кнопок, включение фотокамеры и включение эффектов. Чтобы отменить режим Способ оповещения, включите фотокамеру, нажав кнопку питания.

### ● Воспроизведение видеоклипа

1. С помощью умной кнопки выберите видеоклип для воспроизведения.
2. Нажмите кнопку [Play], и откроется меню видео.
3. Чтобы начать воспроизведение видеоклипа, нажмите кнопку ▾ .

- Чтобы приостановить воспроизведение видеоклипа, нажмите кнопку II.

- Если снова нажать кнопку ▾ , воспроизведение видеоклипа возобновится.

- Чтобы во время воспроизведения "прокрутить" видеоклип назад, нажмите кнопку ◀. Чтобы "прокрутить" видеоклип вперед, нажмите кнопку ▶▶.

При последовательных нажатиях кнопки ◀▶, скорость поиска увеличивается в 2, 4, 8 или 16 раз.

- Чтобы остановить воспроизведение, нажмите на кнопку ■.

4. Нажмите кнопку BACK (НАЗАД), и фотокамера переключится в режим воспроизведения.



## Включение режима воспроизведения

- При включении функции захвата видео : происходит захват в память отдельных кадров видеоклипа.

1. Нажмите на кнопку меню II при воспроизведении видео.
2. Нажмите на кнопку меню Захват и захваченное изображение будет сохранено под новым именем файла.



- Сохранение фрагмента видеоклипа : во время воспроизведения видеоклипа можно выбрать и сохранить нужные вам кадры.

1. Нажмите кнопку Извлечь в начале фрагмента, который необходимо сохранить.
2. Нажмите кнопку Извлечь в конце фрагмента, который вы хотите извлечь.
3. откроется окно подтверждения выбора.
4. Нажмите на умную кнопку и выберите нужное подменю.



[ДА] : выбранный фрагмент будет сохранен в файле под новым именем.

[НЕТ] : Если видеоклип длится менее 4 с, то функция сохранения его фрагмента будет недоступна.

- Воспроизведение звукового комментария или файла звукозаписи

1. С помощью умной кнопкой выберите файл звукозаписи для воспроизведения.
2. Нажмите кнопку [Play], и откроется меню записи звука.
3. Чтобы начать воспроизведение звука, нажмите кнопку ▶.
  - Чтобы приостановить воспроизведение звука, нажмите кнопку II.
  - Если снова нажать кнопку ▶, воспроизведение звукового файла возобновится.
  - Чтобы во время воспроизведения "прокрутить" звуковой файл назад, нажмите кнопку ◀. Чтобы "прокрутить" звуковой файл вперед, нажмите кнопку ▶▶.
  - Чтобы остановить воспроизведение звука, нажмите на кнопку ■.



## Включение режима воспроизведения

### ● Воспроизведение звукового комментария

1. С помощью "умных" кнопок выберите режим фотосъемки, который позволяет сделать запись звукового комментария к снимку.
2. Нажмите кнопку [Edit] (Правка), и откроется меню видео.
3. Чтобы начать воспроизведение звукового комментария, нажмите значок (  ).
  - Чтобы приостановить воспроизведение файла звукозаписи, нажмите кнопку II.
  - Если еще раз нажать кнопку ▶, воспроизведение файла звукозаписи начнется снова.
  - Чтобы прекратить воспроизведение звукозаписи, нажмите кнопку ■.



## ● Информация, отображаемая на ЖК-дисплее

- Одновременно с изображением на ЖК-дисплее появляется информация о показываемом изображении.

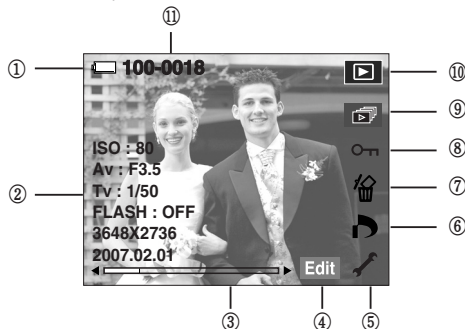

№	Описание	Значки	Стр.
1	Батарея питания		стр.13
2	Информация о настройках съемки		-
3	Ползунок		-
4	Меню Fn: Нажатие на умную кнопку		-
5	Меню НАСТРОЙКИ		стр.58~59
6	Меню DPOF		стр.50
7	Меню Удалить		стр.50
8	Меню Защита		стр.49
9	Меню Слайдшоу		стр.48~49
10	Значок режима Воспроизведение		-
11	Имя папки и номер сохраненного изображения	100-001	стр.60

## • Настройка фотокамеры с помощью кнопок

- Находясь в режиме воспроизведения, с помощью кнопок фотокамеры можно настроить функции воспроизведения.

### Кнопка режима воспроизведения

- Если фотокамера была включена с помощью кнопки питания, то в режим воспроизведения можно перейти, нажав кнопку Воспроизведение, и затем перейти в режим записи, снова нажав эту кнопку.
- Питание можно включить с помощью кнопки воспроизведения. При этом фотокамера перейдет в режим воспроизведения. Чтобы выключить фотокамеру, снова нажмите и удерживайте кнопку воспроизведения.

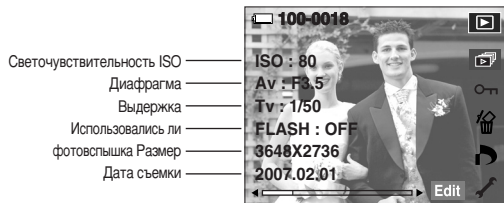

### Кнопка BACK (Назад)

- Когда отображаются меню, нажмите на эту кнопку. Отобразится предыдущее меню или исчезнет появившееся меню.



## • Кнопка Эскиз ( [Grid] ) / Увеличение ( [Magnifying Glass] )

- Вы можете просматривать несколько изображений на одном экране, увеличить выбранное изображение, вырезать и сохранить его часть.
- Эскизное представление
  1. Если на дисплее показано изображение в полный экран, нажмите кнопку эскиз.
  2. В режиме эскиз снимок, показанный последним перед включением режима эскиз, становится выделенным.
  3. Используйте умную кнопку, чтобы перейти на желаемый снимок.
  4. Чтобы рассмотреть отдельное изображение, нажмите кнопку увеличения.

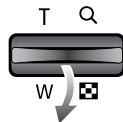

[Показ на полном экране]

При нажатии кнопки Эскиз ( [Grid] )

При нажатии кнопки увеличения ( [Magnifying Glass] )



[Режима показа эскизов]



## • Кнопка Эскиз ( ) / Увеличение ( )

### ● Увеличение изображения

1. Выберите изображение, которое вы хотите увеличить, и нажмите кнопку увеличения.
2. Используя умную кнопку, можно просмотреть различные части изображения.
3. Нажав кнопку Эскиз, можно вернуться к первоначальному не увеличенному изображению.

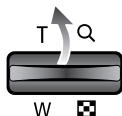

- Чтобы узнать, увеличено изображение на дисплее или нет, проверьте, имеется ли на ЖК-дисплее внизу слева индикатор увеличения изображения. (Если изображение не увеличено, индикатор отсутствует). Можно также проверить область увеличения.
- При воспроизведении видеоклипов и WAV-файлов изображение увеличить невозможно.
- При увеличении изображения его качество может ухудшиться.

### ● Максимальный коэффициент увеличения в зависимости от размера изображения.



Размер изображения	10M	9MP	7M	7MW	5M	3M	1M
Максимальный коэффициент увеличения	X11.40	X8.14	X9.80	X8.14	X8.39	X7.00	X3.20

## • Включение слайдшоу

- Можно выбрать непрерывный показ слайдшоу с заданным временным интервалом между изображениями. Слайдшоу можно просматривать на внешнем мониторе, подсоединив к нему фотокамеру. Чтобы запустить слайдшоу, нажмите на кнопку меню Старт. Видеоклип, звуковые файлы и файлы GIF не будут отображаться.



- Настройка эффектов для слайдшоу : слайдшоу может сопровождаться уникальными эффектами.

- MIX** : Изображения показываются с постоянным изменением эффекта (от Эффекта 1 до Эффекта 3)
-  : изображение начинает движение из верхней левой точки.
-  : медленный показ изображения от центра к границам.
-  : Следующий снимок наплывает на предыдущий.



## • Включение слайдшоу

- Выбор интервала между изображениями :  
Установите интервал отображения слайдов.

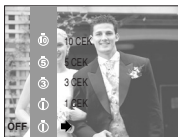

- параметр повтора: выбор параметра повтора для слайдшоу.

[ВОСПР] : слайдшоу прекратится после показа всех слайдов.

[ПОВТОР]: слайдшоу будет повторяться до его отмены.

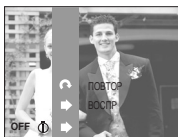

## • Защита изображений

- Используется для того, чтобы ЗАЩИТИТЬ снимки от случайного удаления. Вы также можете СНЯТЬ установленную защиту.

ONE : защита/ снятие защиты  
отображаемого изображения

ALL : защитит/ снят защиту со всех  
изображений

- Если изображение защищено, то на ЖК-дисплее появляется значок защиты. (Если изображение не защищено, этот значок отсутствует)

- Защищенное изображение удалить невозможно, но оно **БУДЕТ УДАЛЕНО**, если отформатировать память.

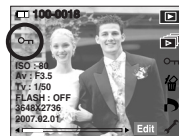
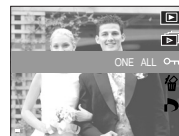

## Удаление изображений

- Эта функция используется для удаления отображаемого изображения.

**ДА** : удаляет отображаемое на дисплее или отмеченное ( ✓ ) изображение.

**НЕТ** : отменяет удаления изображения, отображаемого на дисплее или помеченного ( ✓ ).



- Защищенные изображения удалить невозможно.
- Чтобы удалить несколько изображений одновременно, отметьте их с помощью кнопки ( ✓ ) и "умных" кнопок, расположенных по горизонтали, а затем выберите меню [ДА].
- Количество изображений появится внизу справа на ЖК-дисплее.

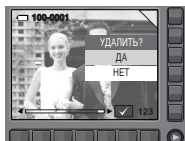

## DPOF

- Функция DPOF (формат цифрового задания печати) позволяет записать информацию о печати на карту памяти в папку MISC. Выберите снимки, которые необходимо распечатать, а также количество копий.
- Если для изображения записаны параметры печати DPOF, то на ЖК-дисплее появляется индикатор DPOF. Снимки можно распечатать на DPOF-совместимых принтерах или в соответствующих фотолабораториях, число которых постоянно растет.
- Данная функция недоступна для видеоклипов и файлов звукозаписи.
- Если карта памяти не вставлена, меню будут отображаться на ЖК-дисплее, но станут недоступны для выбора.

## ● DPOF : СТАНДАРТ

- Данная функция позволяет добавить к снимку информацию о количестве отпечатков.

1. Выберите меню DPOF, нажав на умную кнопку.
2. С помощью умной кнопки выберите нужное субменю.

[1 ФОТО] : выберите количество печатаемых копий отображаемого изображения.

[ВСЕ ФОТО] : позволяет указать количество копий для всех снимков (не применяется для видеоклипов и звукозаписей).

[ОТМЕНИТЬ] : отмена настроек печати.

3. Нажмите ОК, чтобы подтвердить выбор настройки. Если для изображения записаны параметры печати DPOF, то на ЖК-дисплее появляется индикатор DPOF (  ).



## ● DPOF : формат отпечатка

- Вы можете указать размер для печати изображений, сохраненных на карте памяти. Меню [Формат] доступно только для принтеров, совместимых с форматом DPOF 1.1.

### ● Настройка формата отпечатка

1. Выберите меню [Формат], нажав на умную кнопку.
2. С помощью умной кнопки выберите нужное субменю.

[ВЫБРАТЬ] : Выбор формата отпечатка для отображаемого снимка.

[ВСЕ ФОТО] : изменение формата отпечатка для всех сохраненных снимков.

[ОТМЕНИТЬ] : отмена настроек формата отпечатка.

3. Нажмите ОК, чтобы подтвердить выбор настройки. Если для изображения записаны параметры печати DPOF, то на ЖК-дисплее появляется индикатор DPOF.

✳️ Дополнительное меню формата отпечатков при DPOF-печати: ОТМЕНИТЬ, 3x5, 4x6, 5x7, 8x10

✳️ В зависимости от изготовителя и модели принтера отмена печати может занять несколько больше времени.



## • DPOF : ИНДЕКС

- Изображения распечатываются в виде индекса (не относится к видеоклипам и файлам звукозаписи).

1. Выберите меню [Индекс], нажав на умную кнопку.
2. С помощью умной кнопки выберите нужный пункт меню.  
При выборе [НЕТ] : настройка печати индекса будет отменена.  
При выборе [ДА] : изображения будут распечатаны в виде индекса.

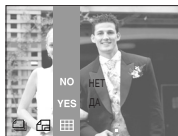

## • Поворот изображения

- Записанные изображения можно поворачивать на разные углы. После просмотра повернутого снимка он будет записан в повернутом положении.

1. Нажмите кнопку [Edit]
2. Нажмите кнопку меню [ВРАЩАТЬ].
3. С помощью умной кнопки выберите нужный пункт меню.



[Перед поворотом изображения]

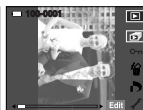

[90° ПО ЧАС]



[90° ПРТ ЧАС]



[180°]

4. Слева и справа от повернутого изображения могут появиться пустые полосы.

## ● Изменить размер

- Изменяет разрешение (размер) снимков. Выберите меню [МОЯ ЗСТВ], чтобы сохранить изображение в качестве заставки. После изменения размера изображение сохраняется в файл под новым именем.

1. Нажмите на горизонтальную умную кнопку.
2. Нажмите кнопку меню [ИЗМЕНИТЬ РАЗМЕР].
3. С помощью умной кнопки выберите нужный пункт меню.



- Изменение размера изображения

Размер	3136X2352	2688X2016	2240X1680	1024X768	ЗАСТАВКА
10M	○	○	○	○	○
7M	X	○	○	○	○
5M	X	X	○	○	○
3M	X	X	X	○	○
1M	X	X	X	X	○

Размер	3264X2176	2752X1832	2176X1456	1280X856
9M(3:2)	○	○	○	○

Размер	2688X1512	1920X1080	1344X760
7M(16:9)	○	○	○

## ПОДСКАЗКА

- Можно изменить разрешение только файлов, сжатых в формате JPEG 4:2:2.
- После изменения размера изображение сохраняется в файл под новым именем. Заставка сохраняется во встроенной памяти, а не на карте памяти.
- Можно сохранить только одно изображение [МОЯ ЗСТВ]. Если вы сохраняете новую заставку, то существующая заставка будет удалена.
- Если после изменения размера изображения не остается места в памяти, чтобы его сохранить, на ЖК-дисплее появляется сообщение [НЕТ МЕСТА!], и такое изображение сохранено не будет.

## Обрезка

■ Вы можете извлечь часть изображения, которую вы хотите сохранить отдельно.

1. Выберите изображение, которое нужно сохранить.
2. Нажмите кнопку [Edit].
3. Нажмите кнопку меню [ОБРЕЗАТЬ].
4. Увеличьте изображение с помощью кнопки зума. Передвигайте изображение с помощью "умных" кнопок.
5. После нажатия "умной" кнопки откроется окно подтверждения сделанных изменений.
6. При нажатии кнопки [Да]: изображение после подрезки будет сохранено в файле под другим именем и появится на ЖК-дисплее.

\* Если не хватает памяти для сохранения обрезанного изображения, то его невозможно обрезать.

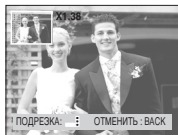

## Эффект

■ С помощью цифрового процессора фотокамеры можно добавить в ваши изображения спецэффекты.

1. Нажмите кнопку [Edit].
2. Нажмите кнопку меню [ЭФФЕКТ].
3. С помощью "умных" кнопок выберите нужное субменю.

- AW** : отснятые снимки сохраняются как черно-белые.
- S** : отснятые снимки сохраняются в тонах сепия. (желтовато-коричневые цвета).
- B** : отснятые снимки сохраняются в синих тонах.
- R** : отснятые снимки сохраняются в красных тонах.
- G** : отснятые снимки сохраняются в зеленых тонах.
- F** : изображение сохраняется как негатив.

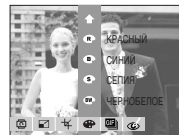

## Движущийся GIF

- Вы можете создать движущийся GIF-файл из снятых фотографий. Движущийся GIF: непрерывная съемка и сохранение изображений в файл. Этот файл поддерживает анимацию.
- Как создать движущийся GIF-файл
  1. Нажмите кнопку [Edit]
  2. Нажмите на кнопку меню Движущийся GIF.



3. Выберите размер изображения и значение FPS (кадров в секунду).
4. Выберите желаемые изображения, используя умную кнопку.



5. Нажмите на кнопку ОК, и движущийся GIF-файл будет сохранен.

- Как просмотреть движущийся GIF-файл

1. Выберите движущийся GIF-файл, используя умную кнопку.
2. Нажмите на вертикальную умную кнопку, чтобы отобразить меню.
3. Нажмите в меню кнопку Старт.



## Без "красных глаз"

- При нажатии этой кнопки во время отображения снимка будет устранен эффект "красных глаз".

1. Выберите снимок с "красными глазами".
2. Нажмите кнопку [Edit]
3. Нажмите кнопку меню [УСТР.КР.ГЛАЗ].  
Автоматическое устранение эффекта "красных глаз".
4. При нажатии кнопки ОК изображение без "красных глаз" будет записано в файл под новым именем.

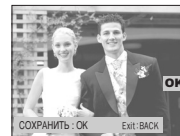



## PictBridge

■ С помощью USB-кабеля данную фотокамеру можно подключить к принтеру, поддерживающему интерфейс PictBridge (приобретается отдельно), и распечатать изображения прямо с фотокамеры. Видеоклипы и файлы звукозаписи распечатать невозможно.

● Настройка фотокамеры для работы с принтером

1. С помощью кабеля из комплекта поставки соедините фотокамеру с USB-портом принтера.
2. С помощью "умной" кнопки выберите меню [ПРИНТЕР].

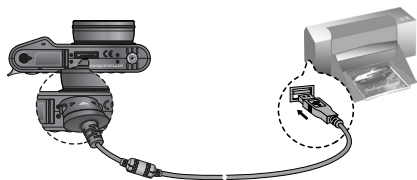
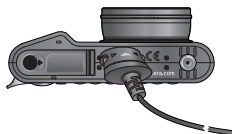
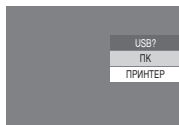

※ Если выбрать [ПК], то при подключении фотокамеры к принтеру появится сообщение [ПОДКЛЮЧ К КОМПЬЮТЕРУ] и подключения к принтеру не произойдет. Поэтому при подключении фотокамеры к принтеру сначала выберите меню [ПРИНТЕР]. В зависимости от изготовителя и модели принтера фотокамера может к принтеру не подключиться.

■ "Быстрая" печать : В режиме воспроизведения можно быстро распечатать снимок с используемыми по умолчанию настройками принтера, подключив фотокамеру к принтеру.

1. В режиме воспроизведения подключите камеру к принтеру. На ЖК-дисплее откроется меню, как показано рядом.



2. Нажмите кнопку  .

3. Выберите [ДА], и изображение будет напечатано.

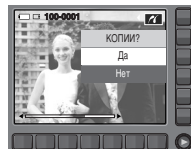

■ Режим печати: вы можете выбрать режим быстрой печати или пользовательский режим печати.

 : Пользовательский режим печати

 : Режим быстрой печати

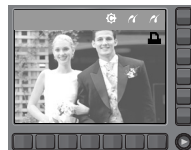

## PictBridge

- Выборочная настройка: выберите для распечатываемых снимков формат бумаги, формат распечатки, тип бумаги, качество печати, необходимость распечатки даты и имени файла.



№	Значок	Описание	меню
1		Выбор изображения для печати	1 ФОТО, ВСЕ ФОТО
2		Размер бумаги для печати	АВТО, ОТКРЫТКА, ВИЗИТКА, 4x6, L, 2L, LETTER, A4, A3
3		Количество снимков для печати на одном листе бумаги	АВТО, Б/ГРАНИЦ, 1, 2, 4, 8, 9, 16, ИНДЕКС
4		Качество бумаги для печати	АВТО, ОБЫЧНАЯ, ФОТО, FASTPHO.
5		Качество снимка для печати	АВТО, ЧЕРНОВИК, НОРМА, ОТЛИЧНОЕ
6		Печатать ли дату	АВТО, ВЫКЛ., ВКЛ.
7		Печатать ли имя файла	АВТО, ВЫКЛ., ВКЛ.

- ※ Некоторые пункты меню могут не поддерживаться принтером в зависимости от его модели и изготовителя. Если меню не поддерживается, оно отображается на ЖК-дисплее, но недоступно для настройки.
- ※ Если значения настроек не будут изменены при автонастройке или настройке вручную, они автоматически останутся прежними.

- Печать изображений (пользовательский режим): изображения будут печататься с измененными настройками принтера.

1. В пользовательском режиме печати, нажмите на кнопку меню Печатать.

- ※ После выбора снимка можно использовать кнопку меню Печать.

2. Выберите пункт меню [Да].

3. Появится экран, как показано на рисунке справа, и снимок будет распечатан. Если нет выбранных снимков, появится сообщение [НЕТ СНИМКОВ!] Нажмите кнопку BACK во время печати, чтобы отменить печать.

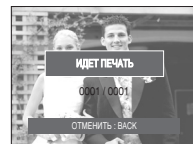
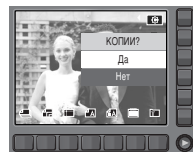
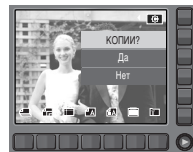

## PictBridge

■ СБРОС : Инициализация конфигурации после сделанных изменений.

- В пользовательском режиме печати, нажмите на кнопку меню Сброс.



## Меню настроек

■ В данном режиме производятся основные настройки. Меню настроек доступно во всех режимах работы фотокамеры, кроме записи звука.

Пункты, отмеченные   являются настройками по умолчанию.



Значок меню	Главное меню	Субменю		Вспомогательное меню	Страница
	ЭКР МЕНЮ (режима записи)	<span style="background-color: #cccccc;">ПОЛНАЯ</span>		ОСНОВНОЕ	стр.60
		СКРЫТО		ЭНЕРГОСБЕР	
	ЭКР МЕНЮ (режима Воспроизведение)	<span style="background-color: #cccccc;">ПОЛНАЯ</span>		ОСНОВНОЕ	стр.60
		СКРЫТО		-	
	ФАЙЛ	<span style="background-color: #cccccc;">СЕРИЯ</span>		СБРОС	стр.60
	Language	ENGLISH	한국어	FRANÇAIS	стр.61
		DEUTSCH	ESPAÑOL	ITALIANO	
		简体中文	繁體中文	日本語	
		РУССКИЙ	PORTUGUÊS	DUTCH	
		DANSK	SVENSKA	SUOMI	
		ไทย	BAHASA	عربي	
		POLSKI	Magyar	Čeština	
		Türkçe	-	-	
ДЕНЬ&ЧАС	2007/02/01	<span style="background-color: #cccccc;">ГГ/ММ/ДД</span>	ММ/ДД/ГГ	стр.61	
	ДД/ММ/ГГ	ВЫКЛ.	-		
	ВПЕЧАТЫВ	<span style="background-color: #cccccc;">ВЫКЛ.</span>		ДАТА	стр.61
		ДЕНЬ&ЧАС		-	
	ЖКД	ТЕМНЕЕ		<span style="background-color: #cccccc;">НОРМА</span>	стр.61
		СВЕТЛЕЕ		-	
	ИНДИК АФ	ВЫКЛ.		<span style="background-color: #cccccc;">ВКЛ.</span>	стр.62
АВТОВЫК	1, 3, 5, 10 МИН		-	стр.62	
Б.ПРСМОТР	ВЫКЛ.		<span style="background-color: #cccccc;">0.5, 1, 3 СЕК</span>	стр.62	





## • Меню настроек

Значок меню	Главное меню	Субменю	Вспомогательное меню	Страница
3	ЗАСТАВКА	ВЫКЛ.	ЛОГОТИП	стр.62
		МОЯ ЗСТВ	-	
	ГРОМК. ЗВУКА	ВЫКЛ.	МАЛЫЙ	стр.63
		СРЕДНИЙ	ГРОМКИЙ	
	ЗВ СИГН	ВЫКЛ.	ЗВУК1	стр.63
		ЗВУК2	ЗВУК3	
	ЗВ.ЗАСТ	ВЫКЛ.	ЗВУК1	стр.63
		ЗВУК2	ЗВУК3	
ЗВ.ЗАТВ	ВЫКЛ.	ЗВУК1	стр.63	
	ЗВУК2	ЗВУК3		
4	ФОРМАТИР	НЕТ	ДА	стр.63
	УДАЛ. ВСЕ	НЕТ	ДА	стр.64
	КОПИЯ	НЕТ	ДА	стр.64
	ВИДЕОВЫХ	NTSC	PAL	стр.65
	СБРОС	НЕТ	ДА	стр.65

\* Меню могут быть изменены производителем без предварительного уведомления.

### ■ Как выбрать меню настроек

1. В любом режиме, кроме режима ФОТОГАЛЕРЕЯ, нажмите кнопку расширенного меню (  ), а затем кнопку меню настроек (  ).

2. Кнопки выбирают различные меню настройки. Нажмите кнопку меню F1-4 (     ).

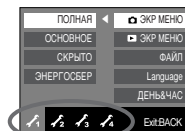

## • Меню настроек

### [ ЭКР МЕНЮ ]

- Вы можете проверить информацию о съемке (режим записи) и отображаемых изображениях (Режим воспроизведения)

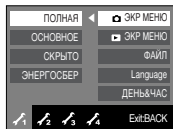

[Меню режима записи]

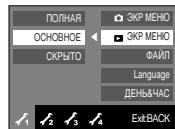

[Меню режима Воспроизведение]

- [ПОЛНАЯ] : При прикосновении к умной кнопке значки будут увеличены, и отобразится экранное меню.
- [ОСНОВНОЕ] : При прикосновении к умной кнопке значки будут увеличены, и экранное меню не отобразится.
- [СКРЫТО] : Если камера не работает на протяжении около 3 секунд, все экранное меню исчезнет. Когда затвор нажимается полностью или наполовину, будут отображаться скорость затвора и рамка автофокуса. Экранное меню может отображаться при использовании кнопок камеры, кроме кнопки затвора.
- [ЭНЕРГОСБЕР] : Если камера не используется около 30 секунд, индикатор питания и индикатор статуса камеры мигают, а ЖК-дисплей выключается.  
(Функцию ЭНЕРГОСБЕР можно использовать только в меню режима записи).

### [ Имя файла ]

- Данная функция позволяет выбрать способ присвоения имен файлам.

[СЕРИЯ] : новому файлу присваивается имя в числовом формате - на единицу больше, чем у предыдущего файла, даже в тех случаях, когда используется новая карта памяти, сделано форматирование или удалены все изображения.

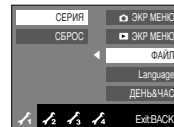

[СБРОС] : в результате выполнения функции сброса к имени нового файла будут добавлены цифры 0001 даже в тех случаях, когда используется новая карта памяти, сделано форматирование или удалены все изображения.

- Имя первой папки 100SSCAM, а имя первого файла SNV10001.
- Имена файлов присваиваются в следующей последовательности : SNV10001 → SNV10002 → ~ → SNV19999.
- Имена папкам присваиваются последовательно от 100 до 999 следующим образом : 100SSCAM → 101SSCAM → ~ → 999SSCAM.
- Файлы на карте памяти соответствуют стандарту DCF (Design rule for Camera File systems - правила разработки файловой системы фотокамер). Не изменяйте имя файла изображения произвольно. Изображение невозможно отобразить на дисплее фотокамеры.
- Имена файлов: после съемки в режиме Визитка файл снимка сохраняется под именем SB1ZXXXX.

## • Меню настроек

### [ Язык ]

- Вы можете выбрать язык меню и сообщений, появляющихся на ЖК -дисплее. Настройка языка сохраняется, даже если отключить и снова подключить батарею или зарядное устройство.

В субменю меню ЯЗЫК можно выбрать следующие языки : английский, корейский, французский, немецкий, испанский, итальянский, китайский упр., китайский трад., японский, русский, португальский, голландский, датский, шведский, финский, тайский, бахаса (Малайзия/ Индонезия), арабский, венгерский, чешский, польский и турецкий.



### [ Настройка даты / времени / формата отображения даты ]

- Дату и время, отображаемые на снимках, а также формат даты можно изменить.

- Формат даты : [ГГ/ММ/ДД], [ММ/ДД/ГГ],  
[ДД/ММ/ГГ], [ВЫКЛ.]

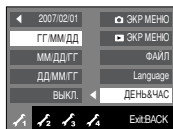

### [ Впечатывание даты ]

- Вы можете поместить на снимок ДАТУ и ВРЕМЯ, когда он был сделан.

#### ● Субменю

[ВЫКЛ.] : ДАТА и ВРЕМЯ не будут впечатываться на снимок.

[ДАТА] : на снимок будет впечатана только ДАТА.

[ДЕНЬ&ЧАС] : на снимок будут впечатаны ДАТА и ВРЕМЯ.

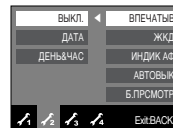

\* Дата и время впечатываются внизу справа фотоснимка.

\* Функцию впечатывания можно применить только для фотоснимков (кроме снимков, снятых в сюжетном режиме [ТЕКСТ] или с использованием спецэффекта Фоторамка).

\* В зависимости от производителя и режима печати, дата, печатаемая на фотографии, может печататься некорректно.

### [ Яркость ЖК-дисплея ]

- Вы можете настроить яркость ЖК-дисплея.

#### ● Субменю [ЖКД] : ТЕМНЕЕ, НОРМА, СВЕТЛЕЕ

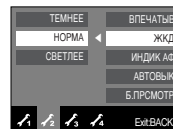

## • Меню настроек

### [ Индикатор автофокусировки ]

- Индикатор автофокусировки можно включить и выключить.

- Субменю

[ВЫКЛ.] : в условиях низкой освещенности индикатор АФ загораться не будет.

[ВКЛ.] : индикатор АФ будет загораться в условиях низкой освещенности.

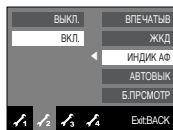

### [ Автовыключение после периода бездействия ]

- При включении данной функции фотокамера для экономии ресурса батареи выключается через выбранный промежуток времени.

- Субменю

[1, 3, 5, 10 МИН] : фотокамера выключается автоматически по истечении выбранного периода бездействия.

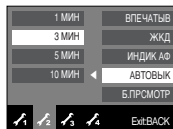

- Настройка автовыключения сохраняется, даже если вынуть и снова вставить батарею.
- Помните, что функция автовыключения не работает в режимах ПК, слайдшоу, воспроизведения звукозаписи, воспроизведения видеоклипа, GIF-файла, а также в процессе создания составного снимка.

### [ Быстрый просмотр ]

- Если перед тем как сделать снимок включить быстрый просмотр, отснятое изображение будет оставаться на ЖК-дисплее в течение времени, выбранного в меню [Б.ПРОСМОТР]. Функция быстрого просмотра доступна только в режимах фотосъемки.

- Субменю

[ВЫКЛ.] : быстрый просмотр выключен.  
[0.5, 1, 3 СЕК] : отснятое изображение будет показано на дисплее в течение выбранного времени.

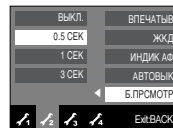

### [ Графическая заставка ]

- Выберите изображение, которое будет отображаться на ЖК-дисплее сразу после включения фотокамеры.

- Заставка : [ВЫКЛ.], [ЛОГОТИП], [МОЯ ЗСТВ]

- В меню [ИЗМЕНИТЬ РАЗМЕР] сохраните изображение, выбранное для заставки, как [ЗАСТАВКА].
- Графическую заставку невозможно удалить с помощью меню [УДАЛИТЬ] или [ФОРМАТИР].
- Пользовательская графическая заставка будет удалена, если выбрать меню [СБРОС].

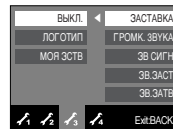

## • Меню настроек

### [ Громк. звука ]

- Вы можете выбрать громкость звука при включении камеры, звуковых сигналов при работе камеры и звука затвора.
- Подменю [Громк. звука] : [Выкл.], [Малый], [Средний], [Громкий]

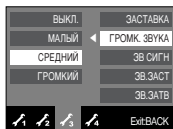

### [ Звуковой сигнал при работе ]

- Если разрешить подачу звуковых сигналов, то включение фотокамеры и нажатие кнопок будут сопровождаться разнообразными звуками, по которым вы сможете судить о работе фотокамеры.
- Субменю [Звук] : [ВЫКЛ.], [ЗВУК 1], [ЗВУК 2], [ЗВУК 3]  
- Если для звука выбрать настройку [ВЫКЛ.], различные звуки воспроизводиться не будут.

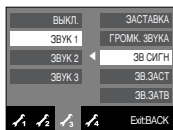

### [ Звуковая заставка ]

- Можно настроить звуковой сигнал, который будет воспроизводиться при включении фотокамеры.
- Звуковая заставка : [ВЫКЛ.], [ЗВУК1], [ЗВУК2], [ЗВУК3]

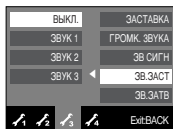

### [ Звуковой сигнал при срабатывании затвора ]

- Можно настроить звуковой сигнал, который будет воспроизводиться при срабатывании затвора.
- Звук затвора : [ВЫКЛ.], [ЗВУК 1], [ЗВУК 2], [ЗВУК 3]

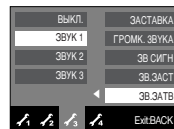

### [ Форматирование памяти ]

- Данная функция используется для форматирования памяти. При форматировании памяти будут удалены все записанные в ней изображения, включая защищенные. Перед форматированием памяти не забудьте перенести нужные вам изображения в ПК.
- Субменю  
[НЕТ] : форматирования не происходит.  
[ДА] : откроется окно подтверждения выбора. С помощью скользящего переключателя выберите [ДА]. Если форматирование было начато в режиме воспроизведения, появится сообщение [ИДЕТ ОБРАБОТКА!]

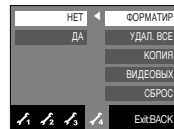

Карту памяти необходимо отформатировать с помощью меню [ФОРМАТИР] в следующих случаях:

- вставлена новая или неотформатированная карта памяти;
- на карте памяти имеется файл, не распознаваемый данной фотокамерой или записанный на другой фотокамере.

## ПОДСКАЗКА

- Всегда форматируйте карту памяти в самой фотокамере. Если вставлена карта памяти, отформатированная на другой фотокамере, на устройстве чтения карт памяти или ПК, то появится сообщение [ОШИБ КАРТЫ ПАМЯТИ!]



## • Меню настроек

[ УДАЛИТЬ ВСЕ ]

- Из всех файлов, хранящихся на карте памяти, будут удалены только незащищенные файлы, хранящиеся во вложенной папке DCIM.

При выборе [НЕТ] : команда УДАЛИТЬ ВСЕ отменяется.

При выборе [ДА] : откроется окно подтверждения выбора. С помощью скользящего переключателя выберите [ДА]. Появится сообщение [ИДЕТ ОБРАБОТКА!], и незащищенные файлы, хранящиеся во вложенной папке DCIM, будут удалены.

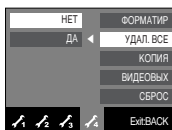

### ПОДСКАЗКА

- Защищенные изображения удалить невозможно.
- Если защищенных изображений нет, все изображения будут удалены и на дисплее появится сообщение [НЕТ СНИМКОВ!]

[ Копирование на карту памяти ]

- Позволяет скопировать файлы изображений, видеоклипов и звукозаписей на карту памяти.

[НЕТ] : отмена операции копирования.

[ДА] : появляется сообщение [ИДЕТ ОБРАБОТКА!], и все файлы изображений, видеоклипов и звукозаписей, записанные во встроенной памяти, копируются на карту памяти.

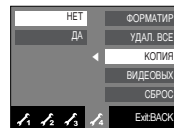

### ПОДСКАЗКА

- Если выбрать данное меню, не вставив карту памяти, меню [КОПИЯ] останется не доступным.
- Если на карте памяти недостаточно места для копирования файлов из встроенной памяти (20 Мб), то при выполнении команды [КОПИЯ] будет скопирована только часть снимков, после чего появится сообщение [НЕТ МЕСТА!] Затем снова включится режим воспроизведения. Перед тем как вставить карту памяти в фотокамеру удалите ненужные файлы, чтобы освободить место.
- После выбора функции [КОПИЯ] при переносе изображений из встроенной памяти на карту памяти в имени первого файла, записанного на карту, во избежание дублирования появится следующий по порядку номер.
  - Если в меню [ФАЙЛ] выбрать настройку [СБРОС]: нумерация имен продолжится с имени последнего записанного файла.
  - Если в меню [ФАЙЛ] выбрать настройку [СЕРИЯ]: нумерация имен продолжится с имени последнего отснятого файла. По окончании выполнения функции [КОПИЯ] на ЖК-дисплей выводится последнее записанное изображение из последней скопированной папки.

## • Меню настроек

### [ Выбор типа выходного видеосигнала ]

■ Выберите тип выходного видеосигнала - NTSC или PAL. Ваш выбор будет зависеть от типа подключаемого устройства (монитора, телевизора и т.п.) В режиме PAL поддерживается только формат BDGH1.

### ■ Подключение к внешнему монитору

В режимах съемки/ записи и воспроизведения, можно просматривать записанные снимки или видеоклипы, подсоединив фотокамеру к внешнему монитору с помощью AV-кабеля. Когда фотокамера подсоединена к внешнему монитору, ЖК-дисплей выключается автоматически.

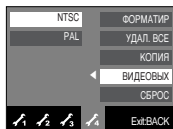

- Если в качестве внешнего монитора используется телевизор, подключите кабель к гнездам AV телевизора.
- В изображении на внешнем мониторе могут быть заметны цифровые шумы, но это не является неисправностью.
- Если снимок отображается не по центру экрана, с помощью регулировок телевизора переместите его в центр.
- Когда камера подключена к внешнему монитору, некоторые части изображений могут не отображаться.
- Когда фотокамера подключена к внешнему монитору, меню будут видны на экране внешнего монитора и функции меню остаются теми же самыми, что и показываемые на ЖК-дисплее.
- Кнопка звука может не работать, если фотокамера подсоединена к внешнему монитору.

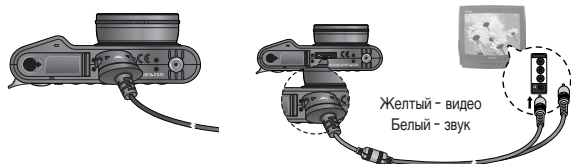

- NTSC : США, Канада, Япония, Южная Корея, Тайвань, Мексика.
- PAL : Австралия, Австрия, Бельгия, Китай, Дания, Финляндия, Германия, Великобритания, Нидерланды, Италия, Кувейт, Малайзия, Новая Зеландия, Сингапур, Испания, Швеция, Швейцария, Таиланд, Норвегия.

### [ Инициализация ]

■ Все меню и функции фотокамеры вернутся к установкам по умолчанию. Однако выбранные дата, время, язык и тип выходного видеосигнала останутся без изменения.

### ● Субменю

[НЕТ]: возврата к установкам по умолчанию не произойдет.

[ДА] : откроется окно подтверждения выбора. С помощью скользящего переключателя выберите [ДА]. произойдет возврат к настройкам по умолчанию.

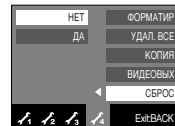

## Важные замечания

Неукоснительно соблюдайте следующие меры предосторожности!

- Данное изделие содержит точные электронные компоненты. Не используйте и не храните его:
  - Там, где происходят быстрые изменения температуры и влажности.
  - Там, где оно будет подвержено воздействию пыли и грязи.
  - Там, где оно будет подвержено воздействию прямого солнечного света или высоких температур (внутри автомобиля в жаркую погоду).
  - Там, где оно может быть подвержено влиянию сильных магнитных полей и вибрации.
  - В местах со взрывоопасными и легковоспламеняющимися материалами.
- Не оставляйте фотокамеру в местах, подверженных воздействию пыли, химических веществ (нафталин, шарики против моли), высокой температуры и влажности. Если вы не собираетесь пользоваться фотокамерой продолжительное время, поместите ее в герметично закрытую коробку с силикагелем.
- Особенно опасен контакт с песком.
  - При пользовании изделием на пляжах, в дюнах или других местах, где много песка, избегайте попадания песка внутрь изделия.
  - В противном случае возможно появление неисправностей или полный выход изделия из строя.
- Обращение с фотокамерой
  - Не роняйте фотокамеру и не подвергайте ее сильным ударам или вибрации.
  - Оберегайте ЖК-дисплей от случайных ударов. Когда фотокамера не используется, убирайте ее в чехол.
  - Не заслоняйте объектив или фотовспышку во время съемки.

- Данная фотокамера не защищена от попадания воды. Во избежания поражения электрическим током никогда не берите фотокамеру мокрыми руками.
- Если фотокамера используется на пляже или около бассейна, не допускайте попадания воды или песка внутрь фотокамеры. Иначе это приведет к ее повреждению или полному выходу из строя.
- Очень высокие или очень низкие температуры опасны для фотокамеры.
  - При переносе фотокамеры из холодного места в теплое с высокой влажностью возможно появление конденсата на важных электронных компонентах. В этом случае отключите питание фотокамеры по крайней мере на 1 час до полного испарения влаги. На карте памяти может сконденсироваться влага. В этом случае выключите фотокамеру и извлеките карту памяти. Дождитесь полного испарения влаги.
- Обращайтесь с объективом с осторожностью.
  - Попадание прямого солнечного света в объектив может привести к искажению цветопередачи и повреждению фотоприемника.
  - Следите, чтобы на поверхности линзы объектива не было следов пальцев и грязи.
- Если вы не пользуетесь фотокамерой долгое время, батареи питания могут потерять заряд. При длительном хранении рекомендуем вынимать из фотокамеры батареи и карту памяти.
- В случае воздействия электронных помех фотокамера автоматически выключается во избежание повреждения карты памяти.

## Важные замечания

- Уход за фотокамерой
  - Мягкой кистью (приобретается в магазинах фототоваров) очень осторожно очистите объектив и ЖКД. Если объектив остается загрязненным, очистите его специальной бумажной салфеткой для объективов, пропитанной чистящей жидкостью.
  - Мягкой тканью очистите корпус фотокамеры. Исключите попадание на фотокамеру таких растворителей, как бензол, жидкие инсектициды, разбавители и т.п. Они могут повредить корпус фотокамеры и вызвать неполадки в ее работе. Неосторожным обращением можно повредить ЖК-дисплей. Остерегайтесь повреждений и всегда держите фотокамеру в защитном чехле.
- Не пытайтесь разбирать или переделывать данную фотокамеру.
- Иногда статическое электричество может вызвать срабатывание фотовспышки.  
Это неопасно для фотокамеры и не является дефектом.
- Иногда при передаче изображений из/в фотокамеру (при этом к подставке-адаптеру одновременно подсоединены зарядное устройство и USB-кабель) возможно прерывание процесса из-за статического разряда. В таком случае, перед возобновлением процесса отсоедините и снова подсоедините USB-кабель.
- Перед важным мероприятием или путешествием обязательно проверьте состояние фотокамеры.
  - Сделайте проверочный снимок и подготовьте запасные батареи питания.
  - Корпорация Samsung не несет ответственности за последствия отказов в работе фотокамеры.

## Предупреждающие сообщения

- На ЖК-дисплее могут появляться предупреждающие сообщения

### ОШИБКА КАРТЫ ПАМЯТИ!

- Ошибка карты памяти
  - Выключите фотокамеру, затем снова включите ее
  - Снова вставьте карту памяти
  - Вставьте карту памяти и отформатируйте ее (стр. 63)

### КАРТА ЗАЩИЩЕНА!

- Карта памяти заблокирована.
  - карта памяти SD/SDHC/MMC : Сдвиньте переключатель защиты записи в направлении верхней части карты памяти.

### НЕТ КАРТЫ!

- Карта памяти не вставлена
  - Снова вставьте карту памяти
  - Выключите фотокамеру, затем снова включите ее

### НЕТ СНИМКОВ!

- На карте памяти нет записанных изображений
  - Сделайте снимки
  - Вставьте карту памяти, на которой имеются записанные изображения

### ОШИБКА ФАЙЛА!

- Ошибка файла
  - Удалите файлы с ошибками.
- Ошибка карты памяти
  - Обратитесь в центр технического обслуживания

## • Предупреждающие сообщения

### БАТАРЕЯ ИСТОЩЕНА!

- Потеряна емкость батареи питания  
→ Аккумуляторная батарея разряжена

### МАЛО СВЕТА!

- Съемка ведется в условиях низкой освещенности  
→ Используйте при съемке фотовспышку.

### Ошибка переполнения DCF

- Нарушение формата DCF  
→ Копировать изображения на ПК и форматировать память.

## • Перед тем как обратиться в центр обслуживания

### ■ Проверьте следующее

#### Фотокамера не включается

- Аккумуляторная батарея разряжена  
→ Вставьте заряженную батарею (стр. 13)
- Батарея питания вставлена неправильно (обратная полярность подключения)  
→ Вставьте батарею, соблюдая полярность подключения (+, -)
- Не вставлена аккумуляторная батарея  
→ Вставьте батарею и включите фотокамеру

#### Фотокамера сама выключается во время работы

- Аккумуляторная батарея разряжена  
→ Вставьте заряженную батарею
- Произошло автовыключение фотокамеры  
→ Снова включите фотокамеру.

#### Батарея питания быстро разряжается

- Фотокамера используется при низких температурах  
→ Держите фотокамеру в тепле (например, под пальто или курткой) и вынимайте ее только для съемки

#### При нажатии кнопки спуска съемка не производится

- На карте памяти не осталось места для снимков  
→ Удалите ненужные файлы изображений
- Карта памяти не была отформатирована  
→ Отформатируйте карту памяти (стр. 63)
- Карта памяти неработоспособна  
→ Вставьте новую карту памяти
- Карта памяти защищена от записи  
→ См. описание сообщения об ошибке [КАРТА ЗАЩИЩЕНА!] (стр. 67)
- Выключена фотокамера  
→ Включите фотокамеру
- Аккумуляторная батарея разряжена  
→ Вставьте заряженную батарею (стр. 13)
- Батарея питания вставлена неправильно (обратная полярность подключения)  
→ Вставьте батарею, соблюдая полярность подключения (+, -)

#### Фотокамера внезапно перестает работать

- Произошел сбой оборудования  
→ Выньте и снова вставьте батарею питания, затем включите фотокамеру

## • Перед тем как обратиться в центр обслуживания

### Снимки получаются нечеткими

- Сделана фотография объекта без установки соответствующего режима Макро.
  - Выберите соответствующий режим Макро для получения четкого изображения.
- Съемка велась вне зоны действия фотовспышки
  - Снимайте в пределах зоны действия фотовспышки
- На объективе имеются пятна или частицы грязи
  - Очистите объектив

### Фотовспышка не срабатывает

- Был выбран режим Фотовспышка отключена
  - Отмените режим Фотовспышка отключена
- В данном режиме съемки фотовспышка не используется
  - См. описание функции фотовспышки (стр. 30)

### Отображаются неправильные дата и время

- Дата и время были установлены неправильно или были установлены настройки фотокамеры по умолчанию
  - Заново установите правильные дату и время

### При нажатии кнопок фотокамеры ничего не происходит

- Сбой в работе фотокамеры
  - Выньте и снова вставьте батарею питания, затем включите фотокамеру

### Произошел сбой в работе карты памяти, вставленной в фотокамеру

- Карта памяти отформатирована неправильно
  - Отформатируйте карту памяти заново

### Невозможно просмотреть изображение

- Неверное имя файла (нарушен формат DCF)
  - Не изменяйте имя файла изображения

### Цвета полученного изображения отличаются от оригинала

- Неправильно установлен баланс белого либо выбран спецэффект
  - Выберите правильные настройки баланса белого и спецэффектов

### Снимки получаются очень светлыми

- Произошла переэкспозиция снимка
  - Отмените экспокоррекцию

### На внешнем мониторе нет изображения

- Внешний монитор подключен к фотокамере неправильно
  - Проверьте соединительные кабели
- На карте памяти имеются испорченные файлы
  - Вставьте карту памяти с неиспорченными файлами

### В Проводнике ПК отсутствует значок [Съемного диска]

- Неправильно подключен кабель
  - Проверьте подключение
- Выключена фотокамера
  - Включите фотокамеру
- У вас установлена операционная система иная, чем Windows 98SE, 2000, ME, XP, Vista/ Mac OS 9.0~10.4. Либо на вашем ПК отсутствует поддержка USB.
  - Установите Windows 98SE, 2000, ME, XP, Vista/ Mac OS 9.0~10.4 на компьютер с поддержкой USB.
- Не был установлен драйвер фотокамеры
  - Установите драйвер [USB Storage Driver]

## Технические характеристики

### ■ Фотоприемник

- Тип : 1/1,8" ПЗС-матрица
- Рабочее разрешение : Около 10,1 мегапикс.
- Полное разрешение : Около 10,3 мегапикс.

### ■ Объектив

- Фокусное расстояние : Объектив Schneider,  $f = 7,8\text{-}39\text{ мм}$   
(в эквиваленте 35-мм пленки: 38-190 мм)
- Диафрагменное число : F2.8-F4.4
- Цифровой зум : - Режим Фотосъемка: 1,0x - 5,0x  
- Режим воспроизведения: 1,0x - 11,4x  
(в зависимости от размера изображения)

### ■ ЖК-дисплей : 2,7-дюймовый цветной ЖК-дисплей (230 000 точек)

### ■ Фокусировка

- Автофокусировка TTL (через объектив), фокусировка от руки
- Диапазон

Тип фокусировки	Зум дальше (W)	Зум ближе (T)
НОРМА	80см-бесконечность	1.5м-бесконечность
МАКРО	10см-80см	50см-80см
АВТОМАКРО	10см-бесконечность	50см-бесконечность
СУПЕРМАКРО	1-10см (Только широкий)	
ВРУЧНУЮ	1см-бесконечность	50см-бесконечность

### ■ Затвор

- Выдержка : Авто: 1 - 1/2000 с.  
Съемка от руки, приоритет выдержки: 15 - 1/2000 с.  
Ночная съемка: 15 - 1/2000 с  
фейерверк: 4 с.

### ■ Экспозиция

- Автоэкспозиция программная, с приоритетом выдержки, с приоритетом диафрагмы или выбор экспозиции от руки
- Экспозамер : многосегментный, средневзвешенный (с приоритетом центральной зоны), точечный
- Коррекция :  $\pm 2\text{ EV}$  (с шагом 1/3 EV)
- Светочувствительность в эквиваленте ISO : AUTO, 80, 100, 200, 400, 800, 1600

### ■ Фотовспышка

- Режимы : Авто, Авто и устранение "красных глаз", Заполняющая вспышка, Медленная синхронизация, Фотовспышка отключена, Без "красных глаз".
- Диапазон : 0,3-4,9 м (зум дальше), 0,5-3,0 м (зум ближе)
- Время зарядки : Около 5 с

### ■ Резкость : Мягкая, Норма, Высокая

### ■ Эффект : Норма, Черно-белое, Сепия, Красный, Зеленый, Синий, Негатив, Пользовательская регулировка цветов RGB

### ■ Баланс белого : Авто, Солнечный свет, Облачно, Лампы дневного света XB, Лампы дневного света TB, Лампы накаливания, Пользовательская 1, 2

### ■ Запись звука : Запись звука (макс. 10 час) Звуковой комментарий к фотоснимку (макс. 10 с)

### ■ Впечатывание даты : Дата, Дата/Время, Выкл (по выбору пользователя)

### ■ Съемка

- Фотосъемка : - Режимы : Авто, Программа, A, S, M, Сюжет, ASR, Эффекты  
- Сюжетные режимы: Ночь, Портрет, Дети, Пейзаж, Визитка, Макро, Текст, Закат, Рассвет, Встречный свет, Фейерверк, Пляж/Снег  
- Непрерывная : покадровая, непрерывная, высокоскоростная, с автоэкспозицией  
Съемка объекта в движении: 7 кадр/с - до 20 кадров  
- Автоспуск: 2 сек, два снимка подряд, 10 сек, с помощью пульта ДУ (приобретается отдельно)

## Технические характеристики

- Видео :
  - С записью звука (время записи зависит от объема памяти, макс. 4 Гб.)
  - Размер : 640x480, 320x240
  - Частота кадров : 30 кадр/с, 15 кадр/с
  - оптический зум 5x, при зуммировании звук отключен
- Сохранение данных
  - Носитель данных :
    - Внутренняя память : Около 20 МБ
    - Внешняя память (дополнительно приобретается отдельно) карта памяти MMC, SD (до 2 Гб гарантировано)/SDHC(до 4 Гб гарантировано)
    - \* Емкость внутренней памяти может изменяться без предварительного уведомления.
  - Форматы файлов :
    - Фотоснимки : JPEG (DCF), EXIF 2.2, DPOF 1.1, PictBridge 1.0
    - Видео : AVI (MPEG-4)
    - Звук : WAV
  - Размер изображения

	10M	9M P	7M	7M W	5M	3M	1M
	3648X 2736	3648X 2432	3136X 2352	3648X 2056	2688X 2016	2240X 1680	1024X 768

- Доступное количество снимков (MMC 256 Мб)

	10M	9M P	7M	7M W	5M	3M	1M
ОТЛИЧНОЕ	49	55	65	64	87	122	419
ХОРОШЕЕ	94	105	124	122	163	221	617
НОРМА	136	151	177	174	228	303	733

\* Данные значения получены при измерении по стандартам корпорации Samsung и могут быть другими в зависимости от условий съемки и настроек фотокамеры.

- Воспроизведение
  - Тип : Единичное изображение, эскизы, слайдшоу, видеоклип
  - Редактирование : Подрезка, Изменение размера, Поворот, Цветовые эффекты, GIF-анимация, Без "красных глаз".
- Интерфейс управления
  - Цифровой выход : USB 2.0
  - Звук : моно
  - Видеовыход : NTSC, PAL (по выбору пользователя)
  - Гнездо подключения внешнего источника питания пост. тока : 24-контактное
- Источники питания
  - Аккумуляторная батарея: ионно-литиевая 3,7 В (SLB-1137D)
  - Сетевой адаптер : SAC-45
  - \* Тип батарей из комплекта поставки может быть другим в зависимости от региона продаж.
- Габариты (ШxВxГ) : 106,6 x 64,2 x 21,9 мм
- Вес : 195,3 г (без батарей и карты памяти)
- Рабочая температура : 0-40° C
- Рабочая влажность : 5-85%
- Программное обеспечение
  - Digimax Master, Digimax Biz Reader, Adobe Reader

※ Технические характеристики могут быть изменены без предварительного уведомления.

※ Все товарные знаки являются собственностью их владельцев.



## Замечания по установке программного обеспечения

Не забудьте перед началом работы внимательно прочитать данное руководство

- Прилагаемое программное обеспечение содержит драйвер фотокамеры и прикладное ПО обработки графики для Windows.
- Никакая часть данного программного обеспечения или Руководства пользователя не может быть воспроизведена ни при каких условиях.
- Лицензия на программное обеспечение предоставляется только для работы с фотокамерой.
- В редчайшем случае обнаружения заводского дефекта мы отремонтируем или заменим вашу фотокамеру. Однако мы не несем никакой юридической ответственности за повреждения или неполадки, возникшие из-за неправильной эксплуатации.
- Гарантия Samsung не распространяется на работу фотокамеры с "самособранными" ПК или ПК, не имеющими гарантии производителя.
- Перед чтением данного Руководства вам следует получить основные знания о ПК и ОС (операционных системах).

## Системные требования

Для Windows	Для Macintosh
ПК с процессором производительнее Pentium 450 МГц (рекомендуется Pentium 800 МГц)	Power Mac G3 или производительнее
Windows 98SE/2000/ME/XP/Vista	Mac OS 9.0-10.4
ОЗУ не менее 128 Мб (рекомендуется 512 Мб) 200 Мб свободного места на жестком диске (рекомендуется 1 Гб)	ОЗУ не менее 64 Мб (рекомендуется 256 Мб)
USB-порт	USB-порт
Привод CD-ROM	Привод CD-ROM
Монитор с 16-битной глубиной цвета при разрешении 1024x768 пикс. (рекомендуется 24-битная глубина цвета) Microsoft DirectX 9.0	

## Об установке программного обеспечения

После загрузки в привод CD-ROM компакт-диска из комплекта поставки фотокамеры автоматически появляется следующее окно.



Перед подключением фотокамеры к ПК следует установить ее драйвер.

✦ Рисунок экранов, приведенные в этом руководстве, основаны на английской версии.

- **Драйвер фотокамеры** : позволяет переносить изображения из фотокамеры в ПК и наоборот.

В качестве драйвера фотокамеры используется драйвер USB Storage Driver. Можно использовать фотокамеру в качестве устройства чтения USB-карт памяти. После установки драйвера и подключения фотокамеры к ПК в Проводнике [Windows Explorer] или папке Мой Компьютер [My Computer] появится значок Съёмного диска [Removable Disk]. USB Storage Driver предоставляется только для Windows. Драйвер USB для MAC не входит в программное обеспечение на установочном компакт-диске. Но фотокамера может работать с операционной системой Mac OS9.0~10.4.

- **Кодек XviD** : Этот кодек позволяет воспроизводить на ПК видеоклипы (MPEG-4), записанные с использованием данной камеры.

Чтобы воспроизвести видеоклип, записанный с помощью этой камеры, вы должны установить кодек XviD. Если видеоклип, записанный при помощи камеры не воспроизводится, установите этот кодек. Данное программное обеспечение совместимо только с Windows.

- **Digimax Master** : мультимедийное программное обеспечение типа "все в одном".

С помощью данного программного обеспечения вы сможете загружать, просматривать, редактировать и сохранять полученные вами цифровые изображения и видеоклипы. Данное программное обеспечение совместимо только с ОС Windows.

## Об установке программного обеспечения

### ■ Digimax Biz Reader : программа для распознавания текста на визитных карточках.

С помощью данного программного обеспечения можно распознавать текст на визитных карточках и редактировать картушку визиток. Данное ПО совместимо только с Windows.

### ПОДСКАЗКА

- Перед установкой драйвера проверьте соответствие вашего компьютера системным требованиям.
- Чтобы воспроизвести клип, снятый камерой, на компьютере, необходимо установить DirectX 9.0.
- В зависимости от производительности компьютера следует подождать 5-10 сек перед тем, как запустится программа автоматической установки. Если окно программы не откроется, запустите [Проводник] и в корневом каталоге диска CD-ROM выберите файл [Installer.exe].
- Руководство пользователя можно найти в файле PDF, имеющемся на установочном диске из комплекта поставки фотокамеры. Поиск файлов PDF можно произвести с помощью Проводника. Перед тем как открыть файл PDF, установите с установочного диска программу Adobe Reader.
- Чтобы установка Adobe Reader 6.0.1 прошла корректно, у вас должен быть установлен обозреватель Internet Explorer 5.01 или более поздней версии. Посетите веб-сайт [www.microsoft.com](http://www.microsoft.com) и обновите Internet Explorer.

## Настройка прилагаемого программного обеспечения

- Для работы фотокамеры с ПК сначала установите драйвер фотокамеры. После этого изображения, записанные на фотокамере, можно будет перенести на ПК и отредактировать в графическом редакторе.
- Посетите веб-сайт компании Samsung в Интернете.

<http://www.samsungcamera.com> : версия на английском языке

<http://www.samsungcamera.co.kr> : версия на корейском языке

1. Автоматически откроется окно. Щелкните в открывшемся окне [Install] (установить).



2. Установите драйвер фотокамеры и пакет DirectX, нажав соответствующие кнопки на экране монитора. Если более поздняя версия DirectX установлена на вашем компьютере, установить DirectX может оказаться невозможно.

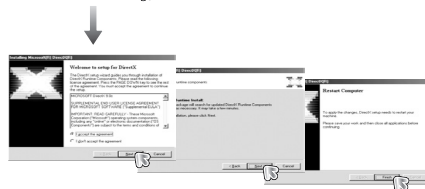

## • Настройка прилагаемого программного обеспечения

3. Для воспроизведения на компьютере видеоклипа, записанного при помощи камеры, установите кодек XviD.



\* Кодек XviD распространяется в соответствии с условиями Общедоступной лицензии (GNU), согласно которой его можно свободно копировать, модифицировать и распространять, но БЕЗ КАКОЙ-ЛИБО ГАРАНТИИ, КАК ПОДРАЗУМЕВАЕМОЙ, ТАК И ПРЯМОЙ, НА ГОДНОСТЬ ДЛЯ ПРОДАЖИ И СООТВЕТСТВИЕ ОПРЕДЕЛЕННОМУ НАЗНАЧЕНИЮ; однако при распространении данного кода или его модификации требуется соблюдение условий Общедоступной лицензии GNU. Для получения более подробной информации смотрите документы по Общедоступной лицензии GNU по адресу (<http://www.gnu.org/copyleft/gpl.html>).

4. Установите Digimax Master, Digimax Biz Reader.

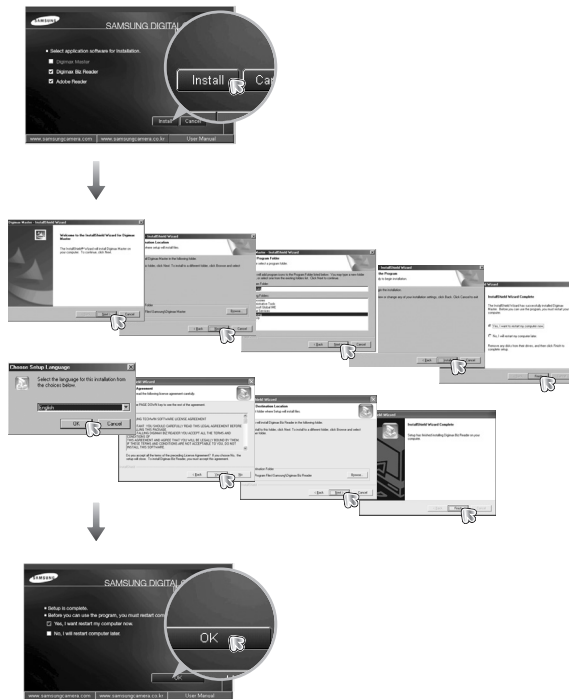

## ● Настройка прилагаемого программного обеспечения

5. Перезагрузите компьютер и подсоедините к нему фотокамеру с помощью USB-кабеля из комплекта поставки.

6. Включите фотокамеру.  
Откроется окно [Мастера нового оборудования] и компьютер распознает фотокамеру.

✳ Если у вас установлена ОС Windows XP, откроется окно программы просмотра изображений.

Если после запуска программы Digimax Master открылось окно загрузки файлов, значит, установка драйвера фотокамеры прошла успешно.

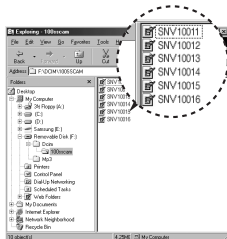

## ● Включение режима ПК

• В этом режиме вы можете загрузить записанные изображения на ПК через USB-кабель.

• В режиме ПК ЖК-дисплей всегда остается выключенным.

### ■ Подключение фотокамеры к ПК

1. Подсоедините фотокамеру к компьютеру с помощью USB-кабеля.
2. С помощью "умной" кнопки выберите меню [USB]-[ПК].

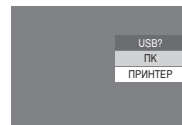

## ПОДСКАЗКА

- После установки драйвера фотокамеры окно [Мастера нового оборудования] может не открыться.
- В Windows 98SE откроется диалоговое окно мастера установки нового оборудования, а также может появиться окно с просьбой указать файл драйвера.  
В этом случае укажите "USB Driver" на компакт-диске из комплекта поставки.

## Включение режима ПК

- Подключение фотокамеры к ПК

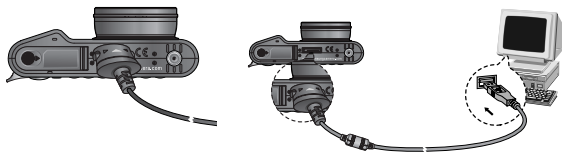

✳ Если при подключении фотокамеры к ПК во время шага 2 выбрать [ПРИНТЕР], то может появиться сообщение [ПОДКЛЮЧ К ПРИНТЕРУ], но подключения не произойдет. В этом случае отсоедините USB-кабель и начните процедуру подключения с шага 1.

- Как прекратить соединение между фотокамерой и ПК : см. стр. 77  
(извлечение съемного диска).

### ПОДСКАЗКА

- Перед тем, как вставить какой-либо кабель или сетевой адаптер, проверьте направления и не вставляйте их силой. Это может повредить кабель или камеру.

- Загрузка записанных снимков

Загрузите снимки, сделанные фотокамерой, на жесткий диск ПК, чтобы распечатать их или обработать в графическом редакторе.

1. Подключите фотокамеру к компьютеру с помощью USB-кабеля.
2. Откройте [My computer] (Мой компьютер) на рабочем столе и сделайте двойные щелчки по значкам [Removable Disk → DCIM → 100SSCAM] (Съемный диск → DCIM → 100SSCAM). В окне появятся файлы изображений.

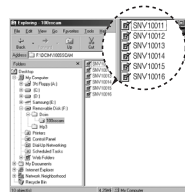

3. Выберите изображение и щелкните по нему правой кнопкой мыши.

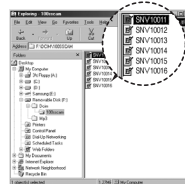

4. Появится всплывающее меню. Щелкните по пункту меню [Cut] (Вырезать) или [Copy] (Копировать)
  - [Cut] : вырезает выделенный файл.
  - [Copy] : копирует файлы.

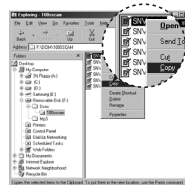

5. Щелкните по папке, в которую хотите вставить файл.

## Включение режима ПК

6. Сделайте щелчок правой кнопкой мыши, появится контекстное меню. Щелкните в нем по пункту [Paste] (Вставить).

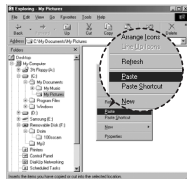

7. Файл с изображением будет загружен из фотокамеры в ПК.



- При помощи [Digimax Master] можно просматривать хранящиеся в памяти изображения непосредственно на мониторе ПК, а также копировать или перемещать файлы изображений.

### ВНИМАНИЕ!

- Перед просмотром изображений рекомендуем скопировать их на ПК. Если вы будете открывать изображения для просмотра непосредственно со съемного диска, может произойти разрыв установленного соединения.
- Если файл, который не был получен на вашей фотокамере, загрузить на съемный диск, то при попытке его просмотра на ЖК-дисплее фотокамеры появится сообщение [ОШИБ.ФАЙЛА!], а в режиме просмотра эскизов дисплей останется пустым.

## Отключение съемного диска

### ■ Windows 98SE

1. Проверьте, происходит ли передача файлов между ПК и фотокамерой. Если мигает индикатор состояния фотокамеры, дождитесь, когда он перестанет мигать и начнет светиться постоянно.
2. Отсоедините USB-кабель.

### ■ Windows 2000 / ME / XP/Vista

(В зависимости от версии ОС Windows приведенные рисунки могут не совпадать с реальным изображением на экране.)

1. Проверьте, происходит ли передача файлов между ПК и фотокамерой. Если мигает индикатор состояния фотокамеры, дождитесь, когда он перестанет мигать и начнет светиться постоянно.
2. Сделайте двойной щелчок по значку [Unplug or Eject Hardware] (Отключение или извлечение аппаратного устройства) на панели инструментов.
3. Появится окно [Unplug or Eject Hardware] (Отключение или извлечение аппаратного устройства). Выберите устройство [USB Mass Storage Device] (Запоминающее устройство для USB) и щелкните по кнопке [Stop] (Остановить).



[Двойной щелчок]

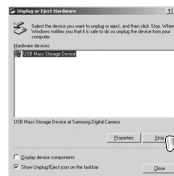

4. Появится окно [Stop a Hardware device] (Остановка устройства). Выберите устройство [USB Mass Storage Device] (Запоминающее устройство для USB) и щелкните по кнопке [OK].



5. Появится окно [Safe to Remove Hardware] (Оборудование может быть удалено). Щелкните по кнопке [OK].



## Отключение съемного диска

6. Появится окно [Unplug or Eject Hardware] (Отключение или извлечение аппаратного устройства). Щелкните по кнопке [Close] (Закреть) и съемный диск будет отключен.



7. Отсоедините USB-кабель.

## Установка драйвера USB на компьютере Macintosh

1. Драйвера USB для MAC нет на компакт-диске с программным обеспечением, поскольку ОС MAC OS поддерживает драйвер фотокамеры.
2. Проверьте версию ОС MAC OS. Ее можно проверить во время запуска системы. Данная фотокамера совместима с MAC OS 9.0 ~ 10.4.
3. Подсоедините фотокамеру к компьютеру Macintosh и включите питание фотокамеры.
4. После подключения фотокамеры к компьютеру Macintosh на рабочем столе появляется новый значок.

## Использование драйвера USB для MAC

1. Дважды щелкните по новому значку на рабочем столе, и появится папка, хранящаяся в памяти.
2. Выделите файл снимка, скопируйте или переместите его на диск компьютера MAC.

### ВНИМАНИЕ!

- Для Mac OS 10,0 или более поздней версии: сначала закончите передачу файлов из компьютера в фотокамеру, а затем отключите съемный диск с помощью команды Extract.

## Удаление драйвера USB для Windows 98SE

- Чтобы удалить драйвер USB, сделайте следующее.
  1. Подсоедините фотокамеру к ПК и затем включите ее.
  2. Проверьте наличие съемного диска в папке [Мой компьютер].
  3. Удалите [Samsung Digital Camera] из диспетчера устройств.



4. Отсоедините USB-кабель.
5. Удалите [Samsung USB Driver] с помощью мастера установки и удаления программ.

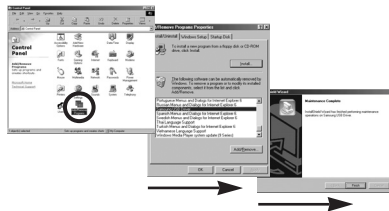

6. Удаление драйвера закончено.

## • Digimax Master

- С помощью данного программного обеспечения вы сможете загрузить, просмотреть, отредактировать и сохранить полученные вами цифровые изображения. Данное ПО совместимо только с Windows.
- Чтобы запустить программу, щелкните [Start → Programs → Samsung → Digimax Master → Digimax Master] (Пуск → Программы → Samsung → Digimax Master → Digimax Master).

### ● Загрузка изображений

1. Подключите фотокамеру к ПК.

2. После подключения фотокамеры откроется окно загрузки изображений.

- Чтобы загрузить отснятые изображения, выберите кнопку [Select All] (Выбрать все).
- В открывшемся окне выберите папку и щелкните кнопку [Select All] (Выбрать все). Теперь можно сохранить отснятые изображения в выбранной папке.
- Если щелкнуть кнопку [Cancel] (Отменить), загрузка будет отменена.



3. Щелкните кнопку [Next >] (Дальше)



4. Выберите место расположения и создайте папку, в которую будут записаны загруженные файлы и папки.
- Создайте папки в соответствии с датой создания файлов изображений, и изображения будут загружены в эти папки.
  - Введите имя папки, и изображения будут загружены в эту папку.
  - Выберите ранее созданную папку, и изображения будут загружены в нее.

5. Щелкните кнопку [Next >] (далее).

6. Откроется окно, как показано рядом. Адрес конечной папки появится в верхней части окна. Щелкните кнопку [Start], чтобы загрузить изображения.

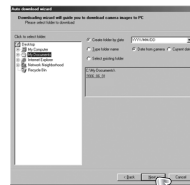

7. Загруженные изображения будут показаны в окне программы.





## Digimax Master

- Программа просмотра : для просмотра записанных изображений.

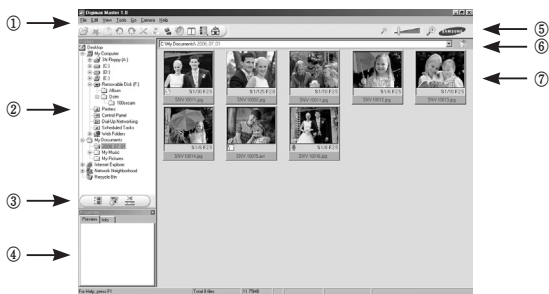

- Функции программы просмотра изображений перечислены ниже.

- 1 Строка меню : для выбора нужного меню.  
File (файл), Edit (правка), View (вид), Tools (инструменты),  
Change functions (изменить функции), Auto download  
(автоматическая загрузка), help (помощь) и т.д.
- 2 Окно выбора изображений : в данном окне можно выбрать изображение.
- 3 Меню функций обработки : в данном меню можно выбрать функции просмотра и редактирования изображений, редактирования видеоклипов.
- 4 Окно предпросмотра : для предварительного просмотра изображений или видеоклипов и получения информации о них.
- 5 Панель изменения размера : для выбора размера изображения при просмотре.
- 6 Адресная строка : для отображения имени папки, в которой находится выбранное изображение.
- 7 Окно просмотра : на дисплее будут показаны изображения из выбранной папки.

※ Дополнительную информацию о программе Digimax Master можно получить с помощью встроенной справки (меню [Help]).

- Окно редактирования : для редактирования файлов изображений

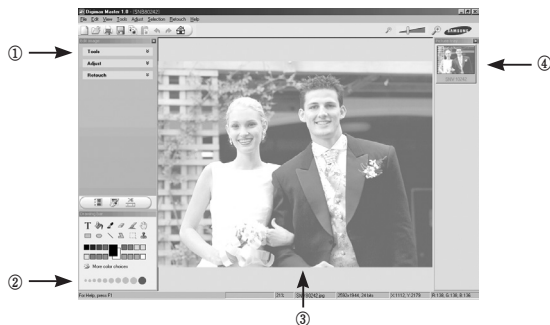

- Функции редактирования изображений перечислены ниже.

- 1 Меню Edit (Правка) : выбор нижеперечисленных меню.  
[Tools] (инструменты) : для изменения размера и обрезки выбранного изображения. См. встроенную справку.  
[Adjust] (изменить) : для изменения параметров сжатия изображения. См. встроенную справку.  
[Retouch] (ретуширование) : для изменения изображения или добавления специальных эффектов. См. встроенную справку.
- 2 Инструменты для рисования : инструменты для редактирования изображения.
- 3 Окно просмотра : для просмотра изображения.
- 4 Окно предпросмотра : для предварительного просмотра измененного изображения.

※ Изображение, отредактированное в программе Digimax Master, нельзя просмотреть на фотокамере.

※ Дополнительную информацию о программе Digimax Master можно получить с помощью встроенной справки (меню [Help]).

## • Digimax Master

- Редактирование видеоклипов : неподвижные изображения, видеоклипы, музыкальные файлы и звукозаписи можно объединить в один видеоролик.



- Функции обработки видеоклипов перечислены ниже.

- ① Меню Edit (Правка) : выбор нижеперечисленных меню.
  - [Add Media] (добавить) : для добавления других элементов мультимедиа в видеоролик.
  - [Edit Clip] (правка) : для изменения яркости, контрастности и цветовых параметров.
  - [Effects] (эффекты) : для добавления специальных эффектов.
  - [Set Text] (текст) : для впечатывания текста.
  - [Narrate] (звукозапись) : для добавления звукозаписи.
  - [Produce] (закончить проект) : для сохранения отредактированного файла мультимедиа под новым именем. Можно выбрать при сохранении тип файла AVI, Windows media (wmv) и Windows media (asf).
- ② Полоса раскладки : в это окно можно вставлять ресурсы мультимедиа.
  - ✦ Некоторые видеоклипы, сжатые с помощью кодеков, несовместимых с программой Digimax Master, невозможно просмотреть в программе Digimax Master.
  - ✦ Дополнительную информацию о программе Digimax Master можно получить с помощью встроенной справки (меню [Help]).

## • Digimax Biz Reader

- Digimax Biz Reader – это программа для управления цифровой картотекой визиток; она позволяет распознавать текст на визитке: ФИО, название компании, номера телефонов, e-mail и т.д. Данное ПО позволяет использовать цифровую фотокамеру для управления деловой информацией. Данное программное обеспечение совместимо только с Windows. Digimax Biz Reader распознает визитки только с текстом на английском и корейском языках.
- При подключении к компьютеру (с установленной программой BizChecker) происходит автораспознавание. Если после установки программы Biz Reader подключить цифровую фотокамеру SAMSUNG к компьютеру, изображения визиток будут распознаны автоматически. При установке программы автоматически устанавливается программа BizChecker.

1. Проверьте на панели задач Windows, запущена ли программа BizChecker. Если она не запущена, запустите программу BizReader с рабочего стола или через меню кнопки Пуск; при этом также запустится программа BizChecker.



2. Подсоедините фотокамеру к компьютеру с помощью USB-кабеля.

3. После обнаружения изображения новой визитки (на это требуется некоторое время) откроется следующее диалоговое окно. (Функция автообнаружения срабатывает, если запущена программа BizReader.) Если выбрать Delete Original Image, изображение визитки будет удалено из фотокамеры.

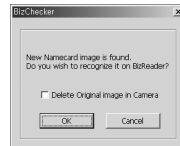

4. Щелкните кнопку ОК, и изображения новых визиток будут распознаны автоматически.

## • Digimax Biz Reader

### ■ Распознавание изображения визитки

#### ● Загрузка изображений визиток на компьютер.

1. Подсоедините фотокамеру к компьютеру с помощью USB-кабеля.
2. Откройте папку [Мой компьютер] на рабочем столе и дважды щелкните [Съемный диск IT DCIM\IT 100SSCAM]. В окне будут показаны файлы изображений.

\* В режиме распознавания визиток файлам присваиваются имена в формате SB1ZXXXX

3. Загрузка изображений визиток в компьютер:  
см. стр. 76 (загрузка записанных изображений).

#### ● Распознавание изображения визитки

1. Запустите Digimax Biz Reader, дважды щелкнув значок программы.

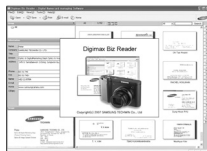

2. Нажмите кнопку [Открыть].



3. Выберите файл изображения визитки и нажмите кнопку [Открыть].  
(Чтобы выбрать несколько изображений, щелкните по ним, удерживая нажатой клавишу Shift или Ctrl.)

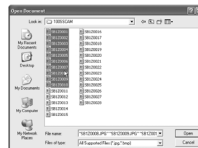

4. Изображения визиток будут распознаны автоматически.

## Digimax Biz Reader

- Распознавание части визитки : данная функция используется, если визитка распознана неправильно.
  1. Выберите визитку, часть которой необходимо распознать.
  2. Перетаскиванием выделите часть визитки для распознавания, в открывшемся окне укажите поле ввода, и затем результат распознавания будет помещен в это поле автоматически.
- ※ Выделяйте часть изображения визитки так, чтобы в ней находился только текст.
- ※ Дополнительную информацию о программе Digimax Biz Reader можно получить с помощью встроенной справки (меню [Help]).

### ОСТОРОЖНО

- При съемке визитки в режиме Визитка избегайте слишком темного или яркого освещения.
- Визитка должна целиком поместиться в кадре, исключая края или рамку.
- Перед съемкой сделайте наводку на резкость, нажав кнопку спуска до половины хода.
- При использовании штатива снимок получается более четким.

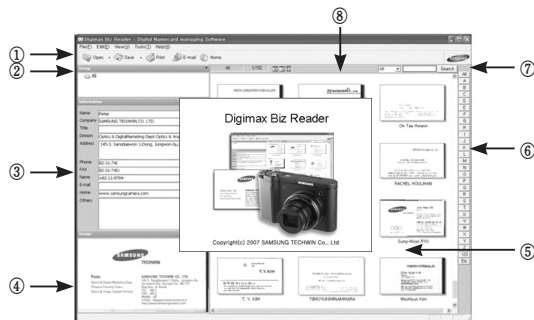

- Функции ПО Digimax Biz Reader перечислены ниже.
  - ① Меню и кнопки: можно выбрать меню Open, Save, Print, E-mail, Home (Открыть, Сохранить, Печать, E-mail, Домой)
  - ② Режимы просмотра : Список, Эскизы+Список, Эскизы.
  - ③ Окно группы : для управления группой.
  - ④ Окно изображения : для воспроизведения изображений визиток из выбранной папки.
  - ⑤ Окно списка : для предпросмотра изображения и содержания списка.
  - ⑥ Индекс : для поиска по указателю.
  - ⑦ Поиск : быстрый поиск по ключевому слову.
  - ⑧ Кнопка Группировать : группировка нижеперечисленных меню. Name, Title, Company, Mobile, Phone, Address, Homepage (ФИО, Форма обращения, Название компании, Мобильный телефон, Телефон, Адрес, Домашняя страница)
- ※ Дополнительную информацию о программе Digimax Biz Reader можно получить с помощью встроенной справки (меню [Help]).

## Часто задаваемые вопросы (FAQ)

■ В случае появления неполадок с USB-соединением проверьте следующее.

- Вариант 1** USB-кабель не подсоединен или вы используете кабель не из комплекта поставки.  
→ Подсоедините USB-кабель из комплекта поставки.
- Вариант 2** Фотокамера не распознается компьютером.  
Иногда фотокамера может отображаться в диспетчере устройств как [Неизвестное устройство].  
→ Правильно установите драйвер фотокамеры.  
Выключите фотокамеру, отсоедините USB-кабель, затем снова подсоедините его и включите фотокамеру.
- Вариант 3** Во время передачи файлов возникает непредвиденная ошибка.  
→ Выключите фотокамеру, затем снова включите ее. Снова начните передачу файлов.
- Вариант 4** Использование концентратора USB.  
→ При соединении фотокамеры и ПК через концентратор USB могут возникнуть проблемы из-за несовместимости концентратора и ПК. По возможности всегда подключайте фотокамеру напрямую к ПК.
- Вариант 5** Подсоединены ли к ПК другие USB-кабели?  
→ Могут произойти сбои в работе фотокамеры, соединенной с ПК, если одновременно к нему были подключены другие USB-кабели. В этом случае отсоедините другие USB-кабели и оставьте только тот, который соединяет фотокамеру и ПК.

- Вариант 6** Когда я открываю диспетчер устройств (Пуск → (Настройка) → Панель управления → (Производительность и обслуживание) → Система → (Оборудование) → Диспетчер устройств), то вижу в списке "Неизвестные устройства" или "Другие устройства", рядом с которыми стоит вопросительный знак (?) или восклицательный знак (!).  
→ Щелкните правой кнопкой запись с вопросительным (?) или восклицательным (!) знаком и выберите "Удалить". Перегрузите ПК и снова подсоедините к нему фотокамеру. В Windows 98SE также удалите драйвер фотокамеры, перезагрузите ПК и затем установите этот драйвер заново.

- Вариант 7** Если на компьютере запущены некоторые антивирусные программы (Norton Anti Virus, V3 и т.п.), то фотокамера может не распознаваться компьютером как съемный диск.  
→ Временно прекратите работу этих программ и затем подключите фотокамеру к компьютеру. Информация о выходе из программы приведена в ее описании.

- Вариант 8** Фотокамера подсоединена к порту USB, расположенному на передней панели компьютера.  
→ Иногда компьютер не может распознать фотокамеру, если она подсоединена к порту USB, расположенному на передней панели ПК. В таком случае подсоедините фотокамеру к порту USB, расположенному на задней панели компьютера.

■ Если видеоклип не воспроизводится на ПК

✳ Если видеоклип, записанный на фотокамере, не воспроизводится на ПК, то чаще всего причиной этого является отсутствие в системе нужного кодека.

## Часто задаваемые вопросы (FAQ)

- Если в системе нет нужного кодека для воспроизведения видеоклипа  
→ Установите кодек, как описано ниже.

[ Установка кодека для Windows ]

- 1) Вставьте в дисковод компакт-диск из комплекта поставки фотокамеры.
  - 2) Запустите Проводник и выберите папку [буква привода CD-ROM:Xvid], затем щелкните файл XviD-1.1.0-30122005.exe.
- ※ Распространение кодека XviD регламентируется Общедоступной лицензией (GNU), согласно которой его можно свободно копировать, распространять и модифицировать. Действие этой лицензии распространяется на любые программы или другие продукты, которые содержат уведомление обладателя авторских прав о том, что они могут распространяться на условиях GNU.  
Дополнительные сведения приведены в лицензионной документации (<http://www.gnu.org/copyleft/gpl.html>).
- Если не установлен пакет DirectX 9.0 или более поздней версии  
→ Установите DirectX версии 9.0 или более поздней.
- 1) Вставьте в привод компакт-диск из комплекта поставки фотокамеры.
  - 2) Запустите Проводник Windows и выберите папку [CD-ROM drive:\ USB Driver\DirectX 9.0], затем щелкните файл DXSETUP.exe. Будет установлен пакет DirectX. Чтобы загрузить новейшую версию DirectX, посетите следующий веб-сайт: <http://www.microsoft.com/directx>

- Если ПК (с Windows 98SE) "зависает" после нескольких подключений фотокамеры к ПК:  
→ если многократно подключать фотокамеру к включенному длительное время ПК (с Windows 98SE), в какой-то момент ПК может ее не распознать. В этом случае перезагрузите ПК.
- Если ПК с подключенной фотокамерой "зависает" при запуске Windows:  
→ в этом случае отключите фотокамеру от ПК, и Windows запустится нормально. Если эта проблема повторяется постоянно, отключите поддержку старых версий протокола USB (Legacy USB Support) и перезагрузите ПК. Параметр Legacy USB Support находится в меню настроек BIOS. (Меню настроек BIOS может быть различным у разных изготовителей; некоторые меню BIOS не содержат параметра Legacy USB Support) Если вы не можете изменить настройку меню самостоятельно, свяжитесь с изготовителем ПК или BIOS.
- Если не получается удалить видеоклип, извлечь съемный диск или во время передачи файлов на дисплее появляется сообщение об ошибке:  
→ вышеперечисленные проблемы иногда могут появиться, если установлен только Digimax Master.
  - Чтобы закрыть Digimax Master, щелкните значок программы на полосе задач.
  - Установите все прикладные программы, имеющиеся на установочном компакт-диске.  
(Обязательно установите видеокодек)



Samsung Techwin уделяет особое внимание экологии на всех этапах производства с целью защиты окружающей среды от вредных воздействий и предпринимает различные меры для обеспечения своих клиентов экологически чистой продукцией. Маркировка Eco отражает желание компании Samsung Techwin создавать экологически чистые продукты и указывает на соответствие продукции Директиве EU RoHS (об ограничении использования некоторых вредных веществ в электронном и электрическом оборудовании).

• MEMO

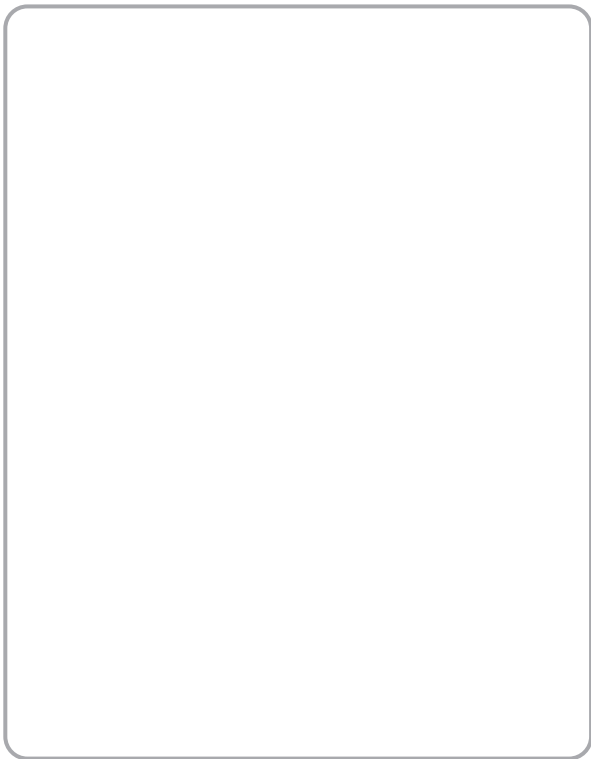

• MEMO





• MEMO

A large, empty, rounded rectangular box with a thin gray border, intended for writing notes.

• MEMO

A large, empty, rounded rectangular box with a thin gray border, identical to the one on the left, intended for writing notes.

The Samsung logo, consisting of the word "SAMSUNG" in a bold, sans-serif font, is centered within a dark, horizontally-oriented oval.

SAMSUNG TECHWIN CO., LTD.

OPTICS & DIGITAL IMAGING DIVISION

145-3, SANGDAEWON 1-DONG, JUNGWONGU,  
SUNGNAM-CITY, KYUNGKI-DO, KOREA  
462-121

TEL : (82) 31-740-8086, 8088, 8090, 8092, 8099

FAX : (82) 31-740-8398

[www.samsungcamera.com](http://www.samsungcamera.com)

SAMSUNG FRANCE S.A.S.

BP 51 TOUR MAINE MONTPARNASSE 33,  
AV. DU MAINE 75755, PARIS CEDEX 15, FRANCE  
HOTLINE PHOTO NUMÉRIQUE :

00 800 22 26 37 27 (Numéro Vert-Appel Gratuit)

TEL : (33) 1-4279-2200

FAX : (33) 1-4320-4510

[www.samsungphoto.fr](http://www.samsungphoto.fr)

SAMSUNG OPTO-ELECTRONICS UK LIMITED

SAMSUNG HOUSE 1000 HILLSWOOD DRIVE  
HILLSWOOD BUSINESS PARK  
CHERTSEY KT16 OPS U.K.

TEL : 00800 12263727

(free for calls from UK only)

UK Service Hotline : 01932455320

[www.samsungcamera.co.uk](http://www.samsungcamera.co.uk)

SAMSUNG OPTO-ELECTRONICS AMERICA, INC.

HEADQUARTERS

40 SEAVIEW DRIVE, SECAUCUS,  
NJ07094, U.S.A.

TEL : (1) 201-902-0347

FAX : (1) 201-902-9342

WESTERN REGIONAL OFFICE

18600 BROADWICK ST.,  
RANCHO DOMINGUEZ, CA 90220, U.S.A.

TEL : (1) 310-900-5284/5285

FAX : (1) 310-537-1566

[www.samsungcamerausa.com](http://www.samsungcamerausa.com)

SAMSUNG OPTO-ELECTRONICS GMBH

AM KRONBERGER HANG 6  
D-65824 SCHWALBACH/TS., GERMANY

TEL : 49 (0) 6196 66 53 03

FAX : 49 (0) 6196 66 53 66

[www.samsungcamera.de](http://www.samsungcamera.de)

TIANJIN SAMSUNG OPTO-ELECTRONICS CO., LTD

No.9 zhangheng Street. Micro-Electronic  
Industrial Park Jingang Road Tianjin China.

POST CODE : 300385

TEL : (86) 22-2761-4599

FAX : (86) 22-2769-7558

[www.samsungcamera.com.cn](http://www.samsungcamera.com.cn)

RUSSIA INFORMATION CENTER

SAMSUNG ELECTRONICS

117545 ST. DOROZHNYAYA BUILDING 3,  
KORPUS 6, ENTRANCE 2, MOSCOW, RUSSIA

TEL : (7) 495-363-1700

CALL FREE : (8) 800 200 0 400 (from Russia only)

[www.samsungcamera.ru](http://www.samsungcamera.ru)

Internet address - <http://www.samsungcamera.com>



The CE Mark is a Directive conformity  
mark of the European Community (EC)

6806-3766