

The Samsung logo is located in the top left corner of the blue cover. It consists of the word "SAMSUNG" in a bold, white, sans-serif font, enclosed within a white oval shape. The background of the cover is a solid blue color with a subtle, abstract pattern of overlapping, semi-transparent white and light blue shapes that create a sense of depth and movement.

SAMSUNG

User Manual

ES65/ES67

Благодарим за покупку фотокамеры компании Samsung. В данном руководстве излагается порядок пользования фотокамерой, объясняется, как вести фотосъемку, пересылать отснятые снимки и пользоваться прикладным программным обеспечением. Перед началом работы с новой фотокамерой внимательно прочитайте данное руководство.

Инструкции

Начните работу с фотокамерой, как описано ниже.

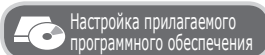

Для работы фотокамеры с ПК сначала установите прилагаемое программное обеспечение. После этого изображения, записанные на фотокамере, можно будет перенести на ПК и отредактировать в графическом редакторе. (стр.89)

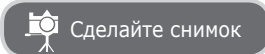

Сделайте снимок. (стр.21)

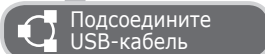

Подсоедините USB-кабель из комплекта поставки к разъемам USB на ПК и фотокамере. (стр.89)

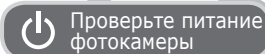

Проверьте питание фотокамеры. Если питание выключено, нажмите кнопку питания фотокамеры, чтобы включить ее.

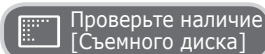

Откройте Проводник и найдите [Съемного диска]. (стр.90)

Знакомство с фотокамерой

Благодарим вас за покупку цифровой фотокамеры Samsung.

- Перед началом работы с фотокамерой внимательно прочитайте данное руководство.
 - При обращении в центр по обслуживанию возьмите с собой фотокамеру и принадлежности, вызвавшие неполадки в ее работе (батарею, карту памяти и т.п.)
 - Во избежание неприятных неожиданностей убедитесь, что фотокамера работает нормально, до ее планируемого использования – в поездке, на важном мероприятии и т.п. Корпорация Samsung не несет ответственности за любые потери и убытки, которые могут возникнуть вследствие неисправности фотокамеры.
 - Храните руководство в надежном месте.
 - Изображения могут быть повреждены, если для их копирования с карты памяти на ПК используется устройство чтения карт. При передаче изображений, снятых на фотокамере, не забудьте соединить фотокамеру и ПК с помощью USB-кабеля из комплекта поставки. Обращаем ваше внимание на то, что изготовитель не несет ответственности за утрату или порчу изображений на карте памяти вследствие использования устройства чтения карт.
 - Содержание и иллюстративный материал настоящего руководства могут быть изменены без предварительного уведомления в случае изменения функций или появления дополнительных функций фотокамеры.
- ※ Microsoft, Windows и логотип Windows являются зарегистрированными товарными знаками корпорации Microsoft в США и/или других странах.
- ※ Adobe и Reader являются зарегистрированными торговыми знаками в США и/или других странах.
- ※ Все торговые марки и наименования изделий, упомянутые в данном руководстве, являются зарегистрированными товарными знаками, находящимися в собственности соответствующих компаний.
- ※ Информация о лицензии Open Source приведена в файле OpenSourceInfo.pdf на компакт-диске из комплекта поставки.

Опасно!

Знак "ОПАСНО!" указывает на опасную ситуацию, которая, если ее не предотвратить, может привести к летальному исходу или тяжелым телесным повреждениям.

- Не пытайтесь переделать данную фотокамеру. Это может привести к возгоранию, травме, поражению электрическим током, серьезному вреду для вашего здоровья, а также к неполадкам в работе фотокамеры. Внутренний осмотр, обслуживание и ремонт должны выполняться дилером или в центре по обслуживанию фототехники компании Samsung.
- Во избежание взрыва не используйте данное изделие в непосредственной близости от горючих и взрывоопасных газов.
- Не пользуйтесь фотокамерой при попадании в нее жидкости или посторонних предметов. Выключите фотокамеру и затем отсоедините источник питания. Обратитесь к дилеру или в центр по обслуживанию фототехники компании Samsung Camera. Прекратите пользоваться фотокамерой, так как это может привести к возгоранию или поражению электрическим током.
- Не вставляйте и не роняйте металлические или легковоспламеняющиеся посторонние предметы в фотокамеру через функциональные проемы, например, слот карты памяти или отсек батареи питания. Это может привести к возгоранию или поражению электрическим током.
- Не прикасайтесь к фотокамере влажными руками. При этом может возникнуть опасность поражения электрическим током.

Предупреждение

Знак "ПРЕДУПРЕЖДЕНИЕ" указывает на потенциально опасную ситуацию, которая, если ее не предотвратить, может привести к летальному исходу или тяжелым телесным повреждениям.

- Не пользуйтесь фотовспышкой в непосредственной близости от людей или животных. Срабатывание вспышки на очень близком расстоянии от глаз объекта съемки может повредить зрение объекта съемки.
- В целях безопасности храните данное изделие и принадлежности к нему в недоступном для детей и животных месте во избежание таких несчастных случаев, как:
 - Проглатывание батарей или небольших принадлежностей фотокамеры. При несчастном случае незамедлительно обращайтесь к врачу.
 - Движущиеся части фотокамеры могут поранить вас.
- В течение продолжительной эксплуатации батарея питания и фотокамера могут нагреться и вызвать неполадки в работе фотокамеры. В этом случае оставьте фотокамеру на несколько минут в нерабочем состоянии, чтобы она охладилась.
- Не оставляйте фотокамеру в местах, подверженных воздействию крайне высоких температур, например, в закрытом автомобиле, в местах, подверженных действию прямого солнечного света, или в других местах со значительными колебаниями температуры. Высокая температура может повредить внутренние детали фотокамеры и вызвать возгорание.
- Ничем не накрывайте фотокамеру или зарядное устройство, когда они включены. Это может привести к повышенному тепловыделению и порче корпуса фотокамеры или стать причиной возгорания. Всегда пользуйтесь фотокамерой и ее принадлежностями в хорошо проветриваемом месте.

Внимание!

Знак "ОСТОРОЖНО!" указывает на потенциально опасную ситуацию, которая, если ее не предотвратить, может привести к легким или средним телесным повреждениям.

- Протечка, перегрев или повреждение батарей могут стать причиной возгорания или телесных повреждений.
 - Используйте батареи, рекомендованные для работы с данной фотокамерой.
 - Не замыкайте батареи накоротко, не допускайте их нагрева, не бросайте после использования в огонь.
 - Соблюдайте полярность подключения батарей.
- Если вы не собираетесь пользоваться фотокамерой в течение продолжительного времени, извлеките из нее батарею. Иначе батарея может протечь, при этом едкий электролит может нанести фотокамере непоправимый ущерб.
- Не включайте фотовспышку, если она соприкасается с рукой или какими-либо предметами. Не дотрагивайтесь до фотовспышки после продолжительной работы с ней. Это может привести к ожогу.
- Не переносите включенную фотокамеру, когда к ней подсоединен сетевой адаптер. После работы с фотокамерой всегда выключайте ее перед отсоединением шнура от сетевой розетки. Перед перемещением фотокамеры убедитесь, что отсоединены все шнуры и кабели. В противном случае возможно их повреждение и, как следствие, возгорание и/или поражение электрическим током.
- Во избежание получения нечетких снимков или возникновения сбоев в работе фотокамеры не прикасайтесь к объективу и прикрывающей его крышке.
- Во время съемки не заслоняйте посторонними предметами объектив и фотовспышку.
- Во время использования фотокамеры при низких температурах может произойти следующее. Это не является дефектом фотокамеры, возвращение к нормальной работе произойдет сразу после того, как будет достигнута рабочая температура.
 - Для включения ЖК-дисплея требуется некоторое время, а цвета на дисплее могут отличаться от цветов объектов съемки.
 - После перекомпоновки кадра на ЖК-дисплее может оставаться изображение, полученное до изменений компоновки.
- Кредитные карты могут намагнититься, если их положить рядом с корпусом. Не оставляйте карты с магнитными полосками около корпуса.
- Очень велика вероятность возникновения сбоев ПК, если подключить 20-контактный разъем к USB-порту ПК. Никогда не подсоединяйте 20-контактный разъем к USB-порту ПК.

Содержание

ПОДГОТОВКА	007	Системная диаграмма
	007	Комплект поставки
	007	Приобретается отдельно
	008	Рабочие элементы
	008	Вид спереди и сверху
	009	Вид сзади
	010	Вид снизу
	010	Кнопка Курсор / ОК
	011	Индикатор автоспуска
	011	Индикатор состояния фотокамеры
	011	Значки режимов
	012	Подсоединение к источнику питания
	015	Как вставить карту памяти
	016	Как пользоваться картой памяти
	018	Подготовка к первому включению фотокамеры
ФОТО-/ВИДЕОСЪЕМКА	019	Информация, отображаемая на ЖК-дисплее
	020	Использование меню
	021	Начало съемки/записи
	021	Выбор режима
	021	Работа в Интелл. режиме
	023	Работа в режиме ПРОГРАММА
	023	Работа в режиме DIS
	024	Режим подсказок (съемка)
	025	Работа в режимах СЮЖЕТ

Содержание

- 026 Работа в режиме ВИДЕО
 - 027 Запись видеоклипа без звукового сопровождения
 - 027 Как сделать паузу во время записи видеоклипа (запись с продолжением)
 - 028 На что обращать внимание при съемке**
 - 029 Использование кнопок управления для настройки фотокамеры.**
 - 029 Кнопка питания**
 - 029 Кнопка спуска**
 - 029 Кнопки зума**
 - 031 Кнопка ИНФО (DISP) / ВВЕРХ**
 - 031 Кнопка МАКРО / ВНИЗ**
 - 033 Блокировка автофокусировки**
 - 033 Кнопка ВСПЫШКА / ВЛЕВО**
 - 035 Кнопка АВТОСПУСК / ВПРАВО**
 - 037 Кнопка MENU**
 - 037 Кнопка ОК**
 - 037 Съемка**
 - 038 Включение функций с помощью кнопки MENU
 - 038 Размер фото / Размер ролика
 - 039 Качество / Частота кадров
 - 039 Экспокоррекция
 - 040 ISO
 - 040 Баланс белого
 - 041 Обнаруж. лица
 - 043 Тон лица
 - 043 Ретушь лица
 - 044 Способ автофокусировки
 - 044 Экспомер
 - 045 Сел.Фотостилля
 - 046 Улучшение качества изображения
 - 047 АСВ
 - 047 Тип фотосъемки
 - 048 Звуковой комментарий
 - 048 Запись звука
 - 049 Запись видеоклипа без звукового сопровождения
-
- НАСТРОЙКИ**
 - 050 ЗВУК**
 - 050 Громкость
 - 050 Звуковая заставка
 - 050 Звуковой сигнал при срабатывании затвора
 - 050 Звук.сигнал.
 - 051 Звук АФ
 - 051 Дисплей**
 - 051 Язык
 - 051 Описание функций
 - 052 Графическая заставка
 - 052 Яркост.дисплея
 - 052 Быстрый просмотр
 - 052 Диспл:энергосб
 - 053 Настройки**
 - 053 Форматирование памяти
 - 053 Инициализация

Содержание

- 054 Настройка даты / времени / формата отображения даты
- 054 Часовой пояс
- 054 Имя файла
- 055 Впечатывание даты
- 055 Автовыключение
- 056 Индикатор автофокусировки
- 056 Выбор типа выходного видеосигнала
- 057 Настройки USB

- ВОСПРОИЗВЕДЕНИЕ**
- 058 Включение режима просмотра**
 - 058 Просмотр фотоснимков
 - 058 Просмотр видеоклипа
 - 059 Функция захвата видео
 - 059 Воспроизведение звукозаписи
 - 059 Воспроизведение звукового комментария
- 060 Информация, отображаемая на ЖК-дисплее**
- 061 Использование кнопок управления для настройки фотокамеры**
- 061 Кнопка ЭСКИЗЫ / УВЕЛИЧЕНИЕ**
 - 061 Менедж. альбома
- 063 Кнопка ИНФО (DISP) / ВВЕРХ**
- 063 Кнопка просмотра и паузы/ ОК**
- 064 Кнопки Влево/Вправо/Вниз, MENU**
- 064 Кнопка УДАЛИТЬ**
- 065 Настройка функции воспроизведения с помощью ЖК-дисплея**
- 067 Редакт.**
 - 067 ИЗМЕНИТЬ РАЗМЕР
 - 068 ПОВОРОТ
 - 068 Сел.Фотостилия
 - 069 Регул изображ
- 071 Включение слайдшоу**
 - 071 Начать мульти-слайдшоу
 - 071 Выбор снимков
 - 072 Настройка эффектов мульти-слайдшоу
 - 072 Интервал показа
 - 072 Выбор фоновой мелодии
- 073 Параметры файла**
 - 073 Удаление снимков Защита снимков
 - 073 Защита изображений
 - 074 Звуковой комментарий
 - 075 DPOF
 - 077 КОПИЯ (копирование на карту памяти)
- 078 Режим прямой печати PictBridge**
- 079 PictBridge: выбор снимка**
- 079 PictBridge: настройка печати**
- 080 PictBridge: СБРОС**
- 080 Важные замечания**
- 082 Предупреждающие сообщения**

Содержание

083 Перед тем как обратиться в
центр обслуживания

085 Технические характеристики

Программное
обеспечение

088 Обмен файлами с
компьютером (для Windows)

088 Для пользователей Windows

092 Передача файлов на
компьютер (для Mac)

092 Для пользователей Mac

094 Вопросы и ответы

Системная диаграмма

Перед началом эксплуатации изделия проверьте комплектность поставки. Комплект поставки может меняться в зависимости от региона продаж. Для приобретения дополнительных принадлежностей обращайтесь к ближайшему дилеру или в центр обслуживания корпорации Samsung. Внешний вид комплектующих и принадлежностей может отличаться от представленных ниже иллюстраций.

Комплект поставки



Фотокамера



Аккумуляторная батарея



Сетевой адаптер /
USB-кабель



Ремешок для переноски
фотокамеры



Установочный компакт-
диск (Руководство
пользователя
прилагается)



Краткое руководство
пользователя

Приобретается отдельно



Карта памяти SD/SDHC
(см. стр.17)



Сумка/чехол



AV-кабель



Зарядное устройство
для аккумуляторной
батареи

Рабочие элементы

Вид спереди и сверху

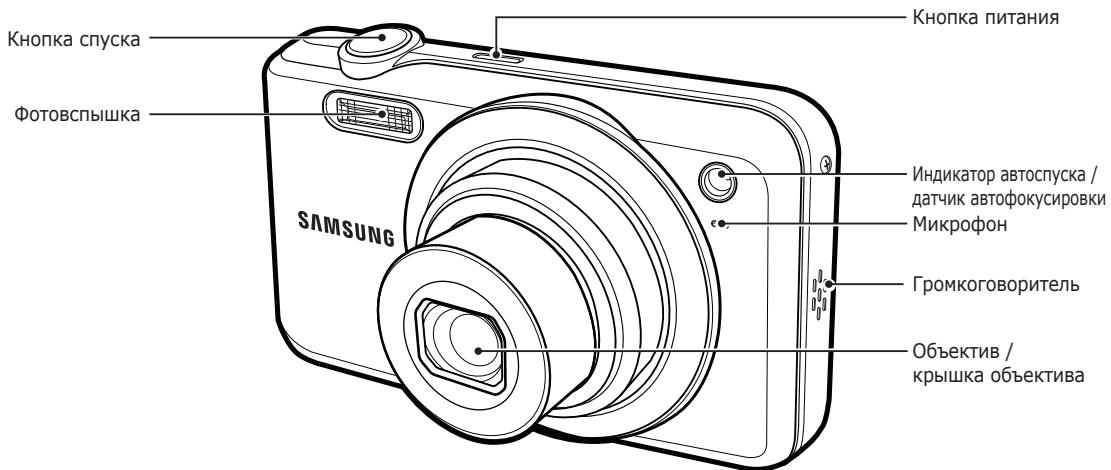

Рабочие элементы

Вид сзади

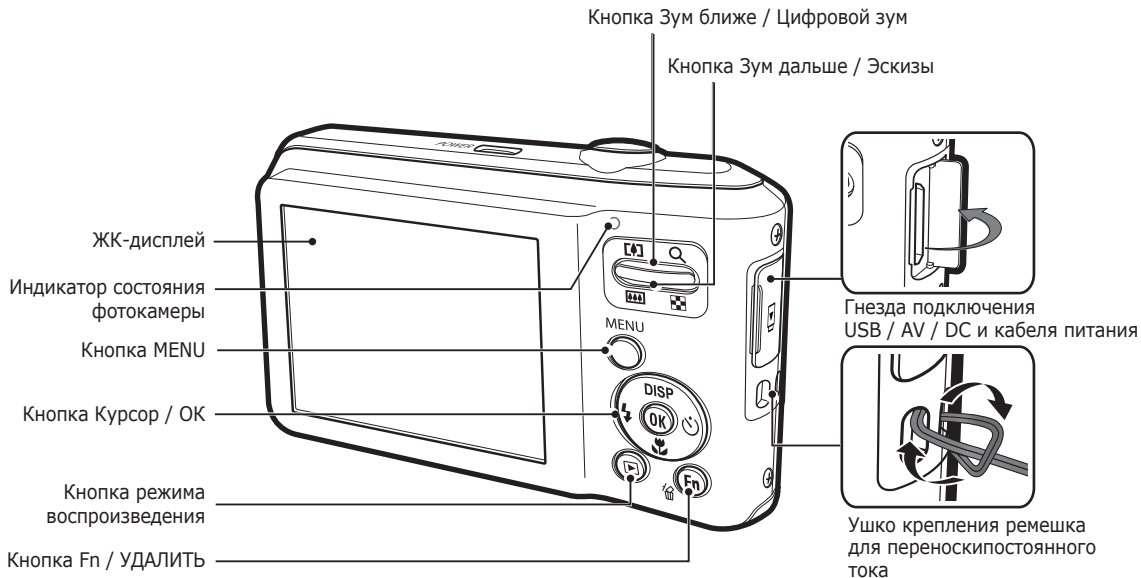

Рабочие элементы

Вид снизу





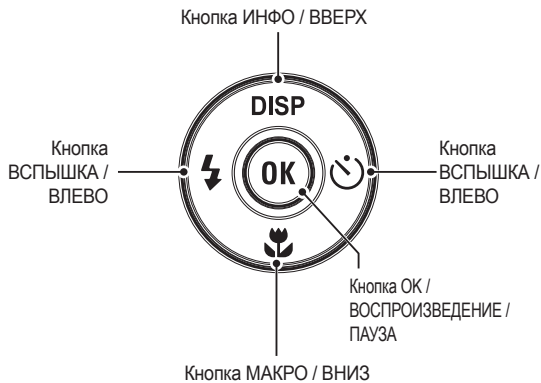

Кнопка Курсор / ОК



Рабочие элементы

Индикатор автоспуска

Значок	Состояние	Описание
	Мигает	- Индикатор мигает в течение первых 8 с с интервалом в 1 с. - В течение последних 2 с индикатор мигает с с интервалом в 0,25 с.
	Мигает	Индикатор мигает в течение первых 2 с с интервалом в 0,25 с.
	Мигает	Первый снимок будет сделан приблизительно через 10 с после нажатия кнопки спуска, и еще через 2 с будет сделан второй снимок.
	Мигает	После нажатия кнопки спуска будет сделан снимок в соответствии с перемещением объекта съемки.

Индикатор состояния фотокамеры

Состояние	Описание
Включение питания	Индикатор светится и выключается, когда фотокамера готова к съемке
После того как сделан снимок	Индикатор мигает, пока происходит запись данных, и выключается, когда фотокамера готова к съемке
Во время зарядки фотовспышки	Индикатор мигает
USB-кабель подсоединен к ПК	Индикатор светится (после инициализации устройства ЖК-дисплей выключается)
Происходит обмен данными с ПК	Индикатор мигает (ЖК-дисплей выключается)
USB-кабель подсоединен к принтеру	Индикатор не светится
Происходит распечатка на принтере	Индикатор мигает
Når AF aktiveres	Lampen tænder (Kameraet fokuserer på motivet)
	Lampen blinker (Kameraet fokuserer ikke på motivet)

Значки режимов

Дополнительная информация о настройке режимов фотокамеры приведена на стр. 21.

РЕЖИМ	Интелл. режим	Программа	DIS	Помощник в фотосъемке
ЗНАЧОК				
РЕЖИМ	Сюжет	Видео		
ЗНАЧОК				

РЕЖИМ	СЮЖЕТ			
	Ретушь	Управление кадром	Ночь	Портрет
ЗНАЧОК				
РЕЖИМ	Дети	Пейзаж	Макро	Текст
ЗНАЧОК				
РЕЖИМ	Закат	Рассвет	Против света	Фейерверк
ЗНАЧОК				
РЕЖИМ	Пляж/снэг			
ЗНАЧОК				

Подсоединение к источнику питания

Всегда пользуйтесь аккумуляторной батареей BP70A из комплекта поставки. Перед использованием фотокамеры не забудьте зарядить батарею питания.

■ Технические характеристики аккумуляторной батареи BP70A

Модель	BP70A
Тип	Ионно–литиевая
Доступное количество снимков	740mAh
Напряжение	3,7V
Время зарядки	приблизительно 150 минут

■ Количество снимков и ресурс батареи: при использовании батареи BP70A

	Ресурс батареи / количество снимков	Условия
ФОТОСНИМОК	Около 105 мин / Около 210 снимков	Батарея полностью заряжена, выбраны настройки по умолчанию, режим ПРОГРАММА, Интервал между снимками: 30 с. Изменение позиции зума дальше – ближе при съемке каждого снимка. Вспышка используется с каждым вторым снимком. Фотокамера работает в течение 5 мин и затем выключается на 1 мин.
ВИДЕО	Около 105 мин	Полностью заряженная батарея, формат кадра 640x480, 30 кадр/с

* Данные значения получены при измерении по стандартам корпорации Samsung и могут быть другими в зависимости от пользовательских настроек.



Важные сведения об использовании батарей питания.

- Выключайте питание фотокамеры, когда она не используется.
- Извлекайте батарею, если не планируете пользоваться фотокамерой продолжительное время. Если оставить батарею в фотокамере, она может потерять заряд или протечь.
- Воздействие низких температур (ниже 0 °C) может негативно сказаться на работе батареи и сократить ее ресурс.
- Рабочее состояние батареи обычно восстанавливается при нормальной температуре.
- При интенсивном использовании фотокамеры ее корпус может нагреться. Это совершенно нормально.

■ Сетевой адаптер может быть подключен с помощью USB-кабеля и может быть использован в качестве зарядного устройства.

- Использование в качестве шнура питания: подсоедините USB-кабель к сетевому адаптеру. Данное подключение заменяет шнур питания.

- Использование USB-кабеля: Отсоедините сетевой адаптер. USB-кабель можно использовать для загрузки сохраненных снимков в ПК (стр. 89) или для электропитания фотокамеры.

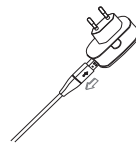
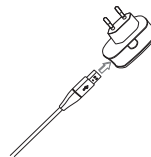

Подсоединение к источнику питания



Важные замечания об использовании USB-кабеля.

- Используйте USB-кабель правильной спецификации.
- Не подключайте фотокамеру через разветвитель USB – подключайте ее непосредственно к ПК.
- Когда к ПК подключены другие USB-устройства: отключите эти устройства.
- При использовании USB-порта на передней панели компьютера камера не определяется. В этом случае воспользуйтесь USB-портом на задней панели компьютера.
- Если силовые параметры порта USB не соответствуют стандартным (5 В, 500 мА), батарею камеры зарядить не удастся.

■ Зарядка аккумуляторной батареи

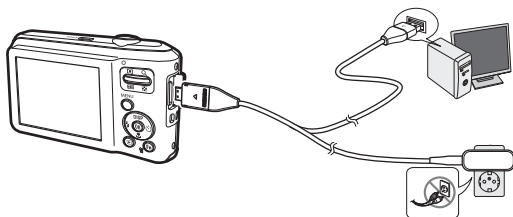

- Перед тем как подсоединить кабели или шнур сетевого адаптера ознакомьтесь с рекомендациями и при вставке кабелей не прилагайте чрезмерных усилий. Иначе это может привести к повреждению кабеля/шнура или фотокамеры.
- Если индикатор зарядки зарядного устройства не включается или не мигает после того как вставлена аккумуляторная батарея, проверьте правильность установки батарей.
- Если фотокамера остается включенной при зарядке, то полностью зарядить ее не удастся. Выключайте фотокамеру во время зарядки батареи.

■ Индикатор работы зарядного устройства

	Индикатор зарядки
Идет зарядка	Светится красный индикатор
Зарядка закончена	Светится зеленый индикатор
Сбой при зарядке	Оранжевый индикатор выключен или мигает

- Не включайте фотокамеру во время зарядки полностью разряженной батареи. Фотокамеру не удастся включить, если мала остаточная емкость батареи. Чтобы начать работу с фотокамерой, заряжайте батарею не менее 10 мин.
- Не пользуйтесь часто фотовспышкой и не снимайте видеоклипы, если полностью разряженная батарея заряжалась в течение короткого времени. Фотокамера может выключиться из-за разрядки батареи, даже если подсоединено зарядное устройство.

Подсоединение к источнику питания



Во время использования батареи соблюдайте следующие правила. Несоблюдение этих правил может привести к сильному нагреванию, возгоранию или взрыву батареи.

- Если форма батареи нарушена, обратитесь в сервисный центр. Существует опасность для здоровья.
- Используйте только рекомендованное устройство зарядки батареи.
- Берегите камеру от огня.
- Не помещайте камеру в микроволновую печь.
- Не оставляйте камеру летом в машине.
- Не оставляйте камеру в помещении с высокой температурой или влажностью.
- Не используйте камеру на ковре, одеяле или электрическом матрасе.
- Не используйте камеру в местах с плохим кондиционированием.
- Не помещайте в отсек для батареи посторонние предметы, например, цепочки, монеты, ключи, часы и т.д.
- Используйте только подлинные, одобренные производителем литий-ионные аккумуляторы.
- Не пытайтесь разбирать или проникать в камеру с помощью острых инструментов.
- Не оказывайте давление на камеру.
- Берегите камеру от падений с большой высоты и ударов.
- Не подвергайте камеру воздействию температур свыше 60°C (140°F).
- Берегите камеру от воды и влаги.



Правила утилизации

- Соблюдайте правила утилизации использованных батарей.
- Утилизация батареи путем термической обработки запрещена.
- Правила утилизации могут отличаться в зависимости от страны и региона. Соблюдайте соответствующие правила утилизации.

Правила зарядки батареи

- Запрещено заряжать батарею другим способом, не указанным в данном руководстве. Несоблюдение данного правила может стать причиной пожара или взрыва.



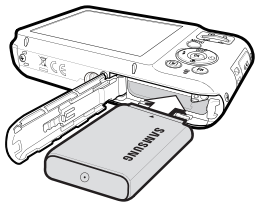

Подсоединение к источнику питания

■ Вставьте батарею питания, как показано на рисунке

- Если батарея вставлена, но фотокамера не включается, проверьте полярность подключения батареи (+/-).
- Не нажимайте на крышку отсека батарей с силой, когда она открыта. Так вы можете повредить или сломать ее.



■ На ЖК-дисплее отображаются 4 индикатора состояния батареи питания.

Индикатор состояния батареи				
Состояние батареи	Батарея полностью заряжена	Батарея питания разряжена (приготовьтесь к ее зарядке или воспользуйтесь запасной батареей)	Батарея питания разряжена (приготовьтесь к ее зарядке или воспользуйтесь запасной батареей)	Батарея разряжена. (Зарядите ее или воспользуйтесь запасной)

※ При использовании фотокамеры и батареи питания в местах с повышенной или пониженной температурой состояние батареи, отображаемое на ЖК-дисплее, может отличаться от ее фактического состояния.

Как вставить карту памяти

■ Вставьте карту памяти, как показано на рисунке.

- Выключайте фотокамеру перед тем как вставить карту памяти.
- Расположите карту памяти так, чтобы ее передняя часть была направлена в сторону объектива, а контакты – в сторону задней панели фотокамеры (ЖК-дисплея).
- Не вставляйте карту памяти в неправильном положении. Так вы можете повредить слот карты памяти.

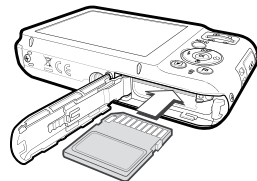

Как пользоваться картой памяти

- Не забудьте отформатировать карту памяти (см. стр.53), если она была недавно приобретена, если фотокамера не может распознать хранящиеся на карте данные, либо на ней записаны снимки, снятые другой фотокамерой.
 - Выключайте питание фотокамеры перед тем как вставить или вынуть карту памяти.
 - Многократная запись данных на карту памяти со временем приводит к ухудшению ее характеристик. В этом случае приобретите новую карту памяти. Износ карты памяти не покрывается гарантией корпорации Samsung.
 - Карта памяти - точное электронное устройство. Не сгибайте и не роняйте ее, не подвергайте ее сильному механическому воздействию.
 - Не оставляйте карту памяти сильных электрических или магнитных полей, например, рядом с громкоговорителем или телевизором.
 - Не используйте и не храните карту памяти при экстремальных температурах.
 - Не допускайте попадания на карту памяти грязи или ее контакта с любыми жидкостями. Если это все-таки произошло, протрите карту памяти мягкой тканью.
 - Кладите карту памяти в защитный футляр, если она не используется.
 - Вследствие интенсивного использования (обмена данными) карта памяти нагревается. Это совершенно нормально.
 - Не используйте карту памяти, которая уже подключалась к другой цифровой фотокамере. Перед использованием такой карты памяти отформатируйте ее на вашей фотокамере.
 - Не используйте карту памяти, которая была отформатирована на другой цифровой фотокамере или на устройстве чтения карт памяти.
 - Записанные на карту памяти данные могут быть повреждены в следующих случаях:
 - Если карта памяти неправильно вставлена.
 - Если фотокамера была выключена или из нее вынули карту памяти в тот момент, когда происходила запись, удаление (форматирование) или чтение данных.
 - Корпорация Samsung не несет ответственности за утерю данных.
 - Рекомендуем всегда делать резервную копию важных данных на другом носителе – жестком диске, компакт-диске и т.п.
 - Если памяти недостаточно: появляется сообщение [Нет места] и фотокамера работать не будет. Чтобы увеличить объем свободной памяти, замените карту памяти или удалите с нее ненужные снимки.
-  • Не вынимайте карту памяти, когда мигает индикатор состояния фотокамеры, так как это может повредить хранящиеся на ней данные.

Как пользоваться картой памяти

В камере могут использоваться карты памяти SD/SDHC.

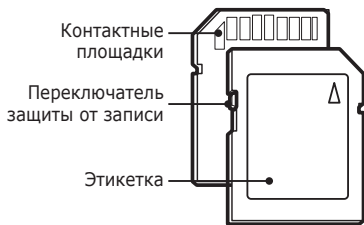

[Карта памяти SD (Secure Digital)]

- На карте памяти SD/SDHC имеется переключатель защиты от записи, предназначенный для защиты карты от удаления файлов изображений и форматирования. Включить защиту можно, сдвинув переключатель к низу карты памяти. Чтобы снять защиту данных карты памяти SD/SDHC, сдвиньте переключатель вверх.
- Не забудьте сдвинуть переключатель карты памяти SD/SDHC вверх перед тем как начать съемку.

При использовании карты памяти SD 1 Gб можно сделать следующее количество снимков. Приведенные цифры являются приблизительными, поскольку количество снимков зависит от различных факторов, например, их содержания или типа используемой карты памяти.

Размер записываемого изображения	Отличное	Хорошее	Норма	30кадр/с	15кадр/с
	Фотоснимок				
10м	Около 182	Около 334	Около 471	-	-
9м	Около 200	Около 361	Около 510	-	-
7м	Около 252	Около 441	Около 611	-	-
7м	Около 252	Около 444	Около 618	-	-
5м	Около 334	Около 577	Около 792	-	-
3м	Около 494	Около 813	Около 1065	-	-
1м	Около 1236	Около 1670	Около 1872	-	-
Видео					
640	-	-	-	Около 9'54"	Около 18'58"
320	-	-	-	Около 26'24"	Около 49'23"



- Кнопки зума не работают во время съемки видеоклипа.
- На продолжительность записи может повлиять использование зума.
- Можно записывать видеофайлы объемом до 4 Гб и продолжительностью до 2 часов каждый.

Подготовка к первому включению фотокамеры

- Перед первым включением фотокамеры полностью зарядите аккумуляторную батарею.
- При первом включении фотокамеры на ЖК-дисплее появится меню установки даты/времени и выбора языка. После завершения этих настроек меню не будет выводиться снова. Перед началом эксплуатации фотокамеры установите дату/время и выберите язык.

■ Выбор языка

1. С помощью кнопок ВВЕРХ/ВНИЗ выберите меню [Language] и нажмите кнопку ВПРАВО.
2. С помощью кнопок ВВЕРХ/ВНИЗ выберите нужное субменю и нажмите кнопку ОК.



■ Настройка даты, времени и формата отображения даты

1. С помощью кнопок ВВЕРХ / ВНИЗ выберите меню [Date&Time] и нажмите кнопку ВПРАВО.
2. С помощью кнопок ВВЕРХ / ВНИЗ / ВЛЕВО / ВПРАВО выберите нужное субменю и нажмите кнопку ОК.

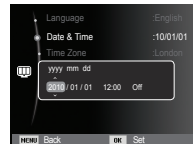

Кнопки ВЛЕВО / ВПРАВО : Служит для выбора мирового времени / года / месяца / дня / часа / минуты / формата даты.

Кнопки ВВЕРХ / ВНИЗ : изменяют значение выбранного параметра.

■ Часовой пояс

1. С помощью кнопок ВВЕРХ/ВНИЗ выберите меню [Time Zone] и нажмите кнопку ВПРАВО.
2. С помощью кнопок ВЛЕВО/ВПРАВО выберите необходимый меню.

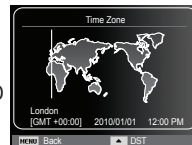

※ Дополнительные сведения о поясном времени приведены на стр. 54.

Информация, отображаемая на ЖК-дисплее

- На ЖК-дисплее отображается информация о выбранных функциях и настройках съемки.

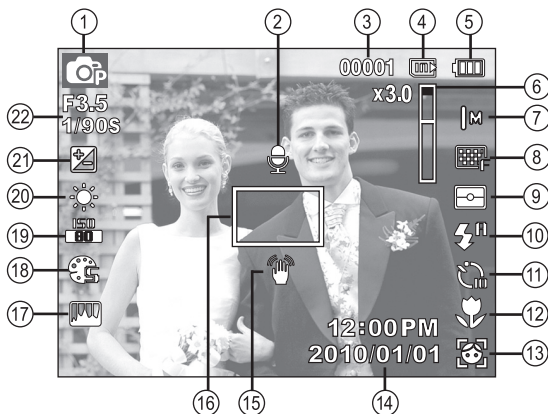

[Изображение и полная информация о состоянии]

№	Описание	Значок	Стр.
1	режим съемки		Стр.21
2	Звуковой комментарий		Стр.48
3	Количество оставшихся кадров	00001	Стр.17
	Оставшееся время	00:00:00	Стр.17
4	Значок карты памяти /		-
	Значок встроенной памяти		-

№	Описание	Значок	Стр.
5	батарей		Стр.15
6	Полоса оптического / цифрового зума / кратность цифрового зума		Стр.29
7	Размер фото / Размер ролика	10M 7M 5M 3M / 640 320	Стр.38
8	Качество изображения / Частота кадров	/	Стр.39
9	Экспомер		Стр.44
10	Фотовспышка		Стр.33
11	Автоспуск / Тип фотосъемки		Стр.36/ 47
12	Макро		Стр.31
13	Обнаруж. лица · Автопортрет Улыбка · Моргание глаз		Стр.41
14	Дата / время	2010/01/01 12:00 PM	Стр.54
15	Предупреждающий индикатор дрожания фотокамеры		Стр.28
16	Рамка автоматической фокусировки		Стр.44
17	Регул изображ		Стр.46
18	Сел.Фотостиля		Стр.45
19	ISO / Ретушь лица / Без звука	150 / 	Стр.40/ 43/49
	Баланс белого / Тон лица		Стр.40 43
21	Экспокоррекция		Стр.39
22	Диафрагма / выдержка	F3.5 1/90S	-

Использование меню

1. Включите фотокамеру и нажмите кнопку MENU. Откроется меню соответствующего рабочего режима фотокамеры.

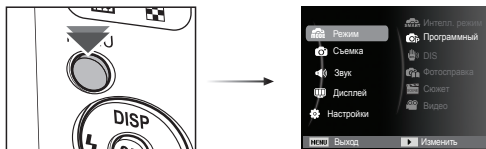

2. Для перемещения курсора по пунктам меню нажимайте кнопку Вверх или Вниз.

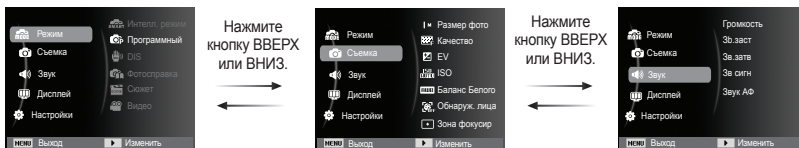

3. Для выбора подменю используйте кнопку Влево или Вправо.

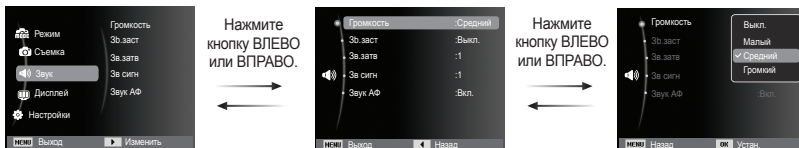

4. Для сохранения настроек и возврата в предыдущее окно выберите подменю и нажмите кнопку ОК.

Начало съемки/записи

Выбор режима

Вы можете выбрать режимы Съемка с использованием кнопки селектора режимов MENU на задней панели камеры.

■ Использование кнопки селектора режимов MENU :

1. Нажмите кнопку MENU для вывода меню.
2. С помощью кнопок Вверх/Вниз выберите меню [Режим] и нажмите кнопку Вправо.
3. С помощью кнопок Вверх/Вниз выберите необходимое меню и нажмите кнопку ОК.

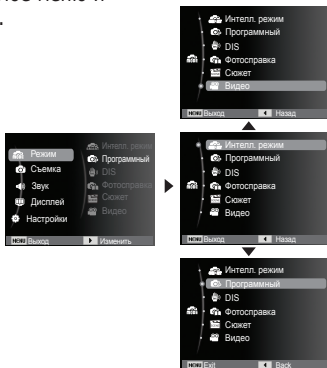
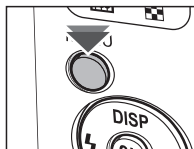

Работа в Интелл. режиме ()

Камера автоматически выбирает подходящие настройки в соответствии с условиями съемки. Эта функция пригодится, если Вы не знакомы с настройками камеры для различных съёмочных планов.

1. Вставьте батареи питания (стр. 15). Вставьте батареи в соответствии с метками полярности (+ / -).
2. Вставьте карту памяти (стр. 15). Вставлять карту памяти не обязательно, поскольку фотокамера снабжена 7,5 Мб встроенной памяти. Если карта памяти не вставлена, изображения будут записываться во встроенную память. Если карта памяти вставлена, снимки будут записываться на нее.
3. Закройте крышку отсека батареи питания.
4. Нажмите кнопку питания, чтобы включить фотокамеру.
5. Нажмите кнопку MENU и выберите режим Интелл. режим.
6. Направьте фотокамеру на объект съемки и скомпонуйте кадр с помощью ЖК-дисплея.
7. Нажмите кнопку спуска, чтобы сделать снимок.



Начало съемки/записи



- Если камера не распознает надлежащий режим съемки, будут применяться настройки по умолчанию.
- Даже при обнаружении в кадре лица, камера может не выбрать режим портрета; это будет зависеть от расположения объекта съемки или от освещения.
- Камера может не выбрать правильный съёмочный план в зависимости от условий съемки, таких как дрожание камеры, освещение и расстояние до объекта съемки.
- В режиме [Ночь] сцена распознается только при отключенной вспышке. Камера переключается в режим [Штатив] после проверки условий съемки на штативе в данный момент.
- Несмотря на применение штатива выбор режима съемки на штативе по движению объекта невозможен.

■ Сцены распознаются при следующих условиях:

- | | |
|----------------------------|--|
| [Пейзаж] | (): при съемке вне помещения |
| [Белый] | (): при съемке в условиях повышенной освещенности |
| [Ночь] | (): при съемке в темное время суток |
| [Ночь - Портрет] | (): при съемке людей вне помещения в условиях пониженной освещенности |
| [Встречный свет] | (): при съемке в условиях встречного света, не в режиме портрета |
| [Встречный свет - Портрет] | (): при съемке в условиях встречного света, в режиме портрета |
| [Портрет] | (): при съемке в режиме портрета |
| [Макро] | (): при съемке очень близко к объекту |
| [Макро - Текст] | (): при съемке очень близко к тексту |
| [Штатив] | (): При съемке неподвижных объектов с применением штатива |
| [Движение] | (): при съемке часто движущихся объектов |
| [Макросъемка портрета] | (): Появляется при съемке портретов крупным планом. |
| [Синее небо] | (): Появляется при съемке чистого неба. |
| [Закат] | (): Появляется при съемке закатов. |
| [Цветная макросъемка] | (): Появляется при съемке красочных объектов крупным планом. |
| [Зелень] | (): Появляется при съемке леса. |

Начало съемки/записи

Работа в режиме ПРОГРАММА ()

При выборе автоматического режима будут сконфигурированы оптимальные настройки фотокамеры. При этом можно вручную конфигурировать различные функции, кроме выбора диафрагмы и выдержки.

1. С помощью селектора MENU выберите режим Программа. (стр. 21)
2. Для настройки дополнительных функций нажмите клавишу MENU.





Работа в режиме DIS ()

Режим цифровой стабилизации изображения (DIS, Digital Image Stabilization)

В этом режиме осуществляется компенсация дрожания фотокамеры и получаются более четкие снимки при съемке в условиях слабого освещения.

1. С помощью селектора MENU выберите режим DIS. (стр. 21)
2. Направьте фотокамеру на объект съемки и скомпонуйте кадр с помощью ЖК-дисплея.
3. Нажмите кнопку спуска, чтобы сделать снимок.



- На что обращать внимание при съемке в режиме DIS
 1. В режиме DIS не работает цифровой зум.
 2. Если имеющееся освещение ярче освещения ламп дневного света, функция DIS не будет активирована.
 3. Если освещение места съемки слабее освещения ламп дневного света, на дисплее появляется предупреждающий индикатор вибрации фотокамеры (). Старайтесь вести съемку, когда на дисплее не отображается предупреждающий индикатор дрожания фотокамеры ().
 4. Если объект съемки находится в движении, полученное изображение может оказаться смазанным.
 5. Функция DIS использует ресурсы процессора фотокамеры, поэтому съемка и сохранение файлов в этом режиме занимают несколько больше времени.

Начало съемки/записи

Режим подсказок (съемка) ()

В данном режиме пользователь может ознакомиться с рекомендациями по выбору подходящего режима съемки, решить проблемы, возникающие в процессе съемки, а также получить практические навыки по ведению съема.



Функции, доступные в режиме подсказок

- Функция, упрощающая наводку на резкость.
- Функция, предотвращающая смазывание изображения при съемке.
- Функция, упрощающая съемку в условиях слабого освещения
- Функция, которая используется для регулировки яркости изображения.
- Функция, которая используется для цветовой настройки изображения.



[Функция, упрощающая наводку на резкость.]

Начало съемки/записи







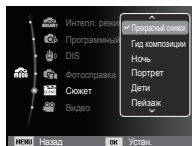





Работа в режимах СЮЖЕТ ()

С помощью этого меню можно легко сделать оптимальные настройки для съемки в различных условиях и ситуациях.

1. С помощью селектора MENU выберите режим Сюжет. (стр. 21).
2. Нажмите кнопку ВПРАВО, затем с помощью кнопок Вверх/вниз выберите необходимый режим.
3. Направьте фотокамеру на объект съемки и скомпонуйте кадр с помощью ЖК-дисплея.
4. Нажмите кнопку спуска, чтобы сделать снимок.



Сюжетные режимы съемки перечислены ниже.

- [Ретушь] () : Портретная съемка, когда с помощью выбранных настроек можно скрыть мелкие дефекты лица.
- [Управление кадром] () : Используйте это режим, если Вы хотите, чтобы кто-то сделал Ваше фото под выбранным Вами углом.
- [Ночь] () : Для фотосъемки ночью или в условиях недостаточного освещения.
- [Портрет] () : Фотографирование людей.
- [Дети] () : для съемки подвижных объектов, например, детей.
- [Пейзаж] () : для пейзажной съемки.
- [Макро] () : для съемки крупным планом малых объектов, например, цветов или насекомых.
- [Текст] () : данный режим используется для съемки документов.
- [Закат] () : для съемки на закате.
- [Рассвет] () : для съемки на рассвете.
- [Против света] () : портретная съемка без теней от встречного света.
- [Фейерверк] () : для съемки фейерверка.
- [Пляж/снег] () : съемка океана, озера, пляжа или заснеженной местности.

Начало съемки/записи

■ Работа в режиме [Управление кадром]

Выберите режим [Управление кадром] если Вы хотите, чтобы кто-то сделал Ваше фото под выбранным Вами углом.

1. Сделайте фото с выбранного Вами места.

- Вокруг изображения появится рамка.



2. Теперь кто-то другой может сделать фотографию путем сравнения краев изображения, которое будет сделано, с границами рамки.

Guide

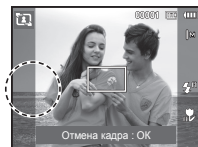

Работа в режиме ВИДЕО ()

Продолжительность записи видеоклипа определяется свободным местом в памяти. (Макс.2 часа)

1. С помощью селектора MENU выберите режим Видео (стр.21)
2. Направьте фотокамеру на объект съемки и скомпонуйте кадр с помощью ЖК-дисплея.
3. Нажмите кнопку спуска, видеоклип будет записываться в течение всего доступного для записи времени (макс. 2 часа). Запись видеоклипа будет продолжаться, даже если отпустить кнопку спуска. Чтобы прекратить запись, снова нажмите кнопку спуска.

※ Размеры клипа и тип представлены ниже.

- Размер видеоклипа : 640x480, 320x240
(по выбору пользователя)
- Формат видеофайлов : AVI (MJPEG)
- Частота кадров : 30 кадр/с, 15 кадр/с
(по выбору пользователя)



Начало съемки/записи

Запись видеоклипа без звукового сопровождения

Видеоклип можно записать без звукового сопровождения.

Шаги 1-3 аналогичны описанным для режима.

4. Нажмите кнопку MENU.
5. С помощью кнопок Вверх/Вниз выберите меню [Видео] и нажмите кнопку Вправо.
6. С помощью кнопки Вверх/Вниз выберите меню [Звукозап] и нажмите OK.
7. Нажатием кнопки Влево/Вправо выберите меню [Выкл.].
8. Нажмите кнопку OK. Видеоклип можно записать без звукового сопровождения.



※ Дополнительные сведения приведены на стр. 49.

Как сделать паузу во время записи видеоклипа (Запись с продолжением)

Данная фотокамера позволяет временно приостановить запись видеоклипа, пропустив ненужные сцены, и затем снова продолжить ее. С помощью данной функции можно записать видеоролик в один файл даже после паузы.

■ Видеосъемка с продолжением

Шаги 1-2 такие же, как и при записи видеоклипа.

3. Нажмите кнопку спуска, видеоклип будет записываться в течение всего доступного для записи времени. (Макс.2 часа) Запись видеоклипа будет продолжаться, даже если отпустить кнопку спуска.
4. Чтобы приостановить запись, нажмите кнопку OK.
5. Чтобы возобновить запись, повторно нажмите кнопку OK.
6. Чтобы прекратить запись, снова нажмите кнопку спуска.



На что обращать внимание при съемке

- Нажатие кнопки спуска до половины хода.
Слегка нажмите кнопку спуска, чтобы произвести наводку на резкость и убедиться, что фотовспышка заряжена. Чтобы сделать снимок, нажмите кнопку спуска до упора.

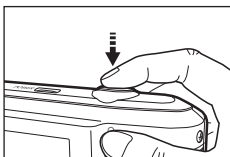

[Слегка нажмите кнопку спуска]

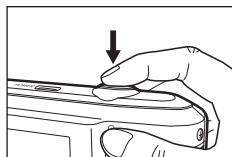

[Нажмите кнопку спуска]

- Объем свободной памяти может меняться в зависимости от условий съемки и выбранных настроек фотокамеры.
- Если при плохой освещенности выбраны режимы фотовспышка отключена, медленная синхронизация или DIS, на ЖК-дисплее может появиться предупреждающий индикатор дрожания фотокамеры (📷). В этом случае установите фотокамеру на штатив или устойчивую поверхность, или выберите режим съемки с фотовспышкой.
- Съемка при встречном свете: Ведите съемку так, чтобы солнце находилось позади вас. При попадании солнца в кадр снимок может получиться темным. Во время съемки при встречном свете выберите сюжетный режим съемки [Против света] (стр.25), заполняющую вспышку (стр.33), точечный экспозамер (стр.44), экспокоррекцию (стр.39) или используйте функцию АСВ (стр.47).

- Во время съемки не заслоняйте посторонними предметами объектив и фотовспышку.
- Скомпонуйте кадр с помощью ЖК-дисплея.
- Ниже перечислены случаи, когда может не получиться автоматической наводки на резкость.
 - Когда мал контраст снимаемого объекта.
 - Когда снимаемый объект сильно отражает свет или светится сам.
 - Когда снимаемый объект движется с большой скоростью.
 - Когда в кадре имеется яркий отраженный свет или очень яркий фон.
 - Когда на снимаемом объекте много горизонтальных полос или он очень узкий (например, шест или древко флага).
 - Очень темный окружающий фон.

Использование кнопок управления для настройки фотокамеры.

Режимы съемки можно настроить с помощью кнопок фотокамеры.

Кнопка питания

Используется для включения / выключения фотокамеры. После определенного периода бездействия фотокамера автоматически выключается для сохранения ресурса батареи. Более подробная информация о функции автовыключения представлена на стр.55.

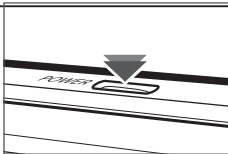

Кнопка спуска

Используется в режимах Запись для выполнения съемки или включения записи клипа.

• Режим ВИДЕО

После нажатия кнопки спуска до упора начинается запись видеоклипа. Нажмите кнопку спуска, и видеоклип будет записываться в течение всего доступного для записи времени, которое определяется объемом свободной памяти. Чтобы прекратить запись, снова нажмите кнопку спуска.

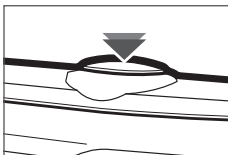

• Режим ФОТОСЪЕМКА

При нажатии кнопки спуска до половины хода происходит автофокусировка и проверка состояния фотовспышки. Нажмите кнопку спуска до упора, чтобы сделать снимок. При выборе записи звукового комментария она начнется сразу после записи отснятого изображения в память.

Кнопки зума

Когда меню не отображается, данные кнопки выполняют функции кнопок Зум БЛИЖЕ или Зум ДАЛЬШЕ. Данная фотокамера снабжена 5X-кратным оптическим и 3-кратным цифровым зумом. Таким образом максимальная кратность зума составляет 15x.

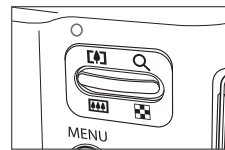

■EZум БЛИЖЕ

Оптический зум БЛИЖЕ: нажмите кнопку зума Т. Вы увидите, что объект съемки стал ближе.

Цифровой зум БЛИЖЕ : после того как достигнута максимальная кратность оптического зума (5x), при нажатии кнопки зума Т запускается программа цифрового зума. Отпустите кнопку зума Т, когда достигнута нужная кратность цифрового зума. Когда достигнута максимальная кратность цифрового зума (3x), нажатие кнопки зума Т ни к чему не приводит.

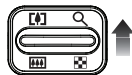

[Зум ДАЛЬШЕ]



[Зум БЛИЖЕ]



[Цифровой зум 3,0x]

Кнопки зума

■ Зум ДАЛЬШЕ

Оптический зум ДАЛЬШЕ: нажмите кнопку зума W. Вы увидите, что объект съемки стал дальше. Последовательно нажимая кнопку зума W, вы уменьшите кратность зума до минимума и увидите, что объект съемки как бы максимально удалился от фотокамеры.

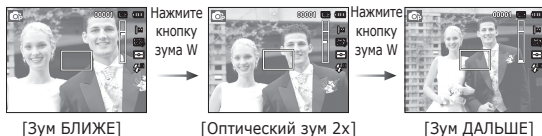
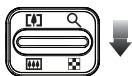

Цифровой зум ДАЛЬШЕ: когда включен цифровой зум, при каждом нажатии кнопки зума W кратность зума будет последовательно уменьшаться. Цифровое зуммирование прекращается, если отпустить кнопку зума W. При последовательных нажатиях кнопки зума W сначала уменьшается кратность цифрового зума, а затем оптического зума, пока не будет достигнута минимальная кратность.

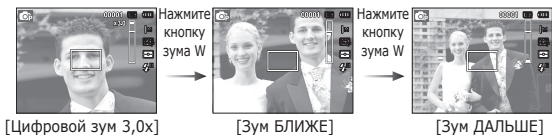

- Съемка с использованием цифрового зума занимает несколько больше времени. Учитывайте это при ведении съемки.
- При использовании цифрового зума возможно ухудшение качества изображения.
- При использовании цифрового зума возможно ухудшение качества изображения.
- Чтобы изображение, полученное с помощью цифрового зума, выглядело более четким, выберите максимальный оптический зум и нажмите кнопку спуска до половины хода, затем снова нажмите кнопку зума T.
- Цифровой зум недоступен в некоторых сюжетных режимах ([Ретушь], [Портрет], [Дети], [Макро], [Текст], [Фейерверк]), в режимах DIS, ВИДЕО, [Автопортрет], [Улыбка], [Моргание глаз], [Обнаруж. лица].
- Во избежание получения нечетких снимков или возникновения сбоев в работе фотокамеры не прикасайтесь к объективу. Если изображение нечеткое, выключите и снова включите питание фотокамеры, чтобы изменить положение объектива.
- Во избежание возникновения сбоев в работе фотокамеры не давите на объектив с силой.
- Когда фотокамера включена, во избежание получения нечетких снимков не прикасайтесь к движущимся частям объектива.
- Не прикасайтесь к движущимся частям объектива, когда нажата кнопка зума.

Кнопка ИНФО (DISP) / ВВЕРХ

Когда на ЖК-дисплее отображается меню, кнопка ВВЕРХ выполняет функции кнопки со стрелкой. В режимах съемки/записи или воспроизведения при нажатии данной кнопки на дисплее отображается информация о снимке.

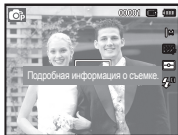

[Экран съемки]

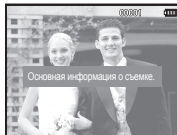

[Информационный экран]

Кнопка МАКРО (🌷) / ВНИЗ

Когда на ЖК-дисплее отображается меню, кнопка ВНИЗ выполняет функции кнопки со стрелкой. Если меню не отображается, с помощью кнопки МАКРО (🌷) / ВНИЗ можно вести макросъемку. Диапазоны фокусировки указаны на следующей странице. Нажимайте кнопку МАКРО пока на ЖК-дисплее не появится значок нужного режима макросъемки.



[АВТОФОКУСИРОВКА]



[МАКРО (🌷)]



[АВТОМАКРО (🌷)]

Кнопка МАКРО (🌱) / ВНИЗ

- Тип режимов и диапазоны фокусировки
(W: ДАЛЬШЕ, T: БЛИЖЕ)

(Единицы измерения: см)

Режим	ПРОГРАММА (📷)	
Тип фокусировки	МАКРО (🌱)	НОРМА
Диапазон фокусировки	W : 5 - 80 T : 100 - 150	W : 80 - бесконечность T : 100 - бесконечность

Режим	DIS (👉)	
Тип фокусировки	АВТОМАКРО (🌱)	НОРМА
Диапазон фокусировки	W : 5 - бесконечность T : 100 - бесконечность	W : 80 - бесконечность T : 100 - бесконечность



- При съемке в режиме МАКРО старайтесь избежать дрожания фотокамеры.
- При съемке в режиме МАКРО с расстояния до 40 см (зум дальше) или 100 см (зум ближе) выберите настройку Фотовспышка отключена.

- Методы фокусировки (в зависимости от режима съемки)
(o : по выбору пользователя, ∞: выбрана бесконечность)

Режим	АВТОМАКРО	МАКРО	НОРМА
		o	o
	o		o
		o	o
		o	o
Режим	СЮЖЕТ		
	АВТОМАКРО	МАКРО	НОРМА
	o		
	o		
			o
			o
			o
			o
		o	
	o		
			o
			o
			o
			∞
			o

Блокировка автофокусировки

Чтобы сфокусировать изображение объекта, не находящегося в центре кадра, воспользуйтесь блокировкой (фиксацией) автофокусировки.

■ Использование блокировки автофокусировки

1. Убедитесь, что объект съемки находится в центре рамки автофокуса.
2. Нажмите кнопку спуска до половины хода. Зеленый цвет рамки автофокусировки сигнализирует о том, что изображение объекта сфокусировано. Чтобы не сделать случайный снимок, не нажимайте кнопку спуска до упора.
3. Удерживая кнопку спуска нажатой до половины хода, перекомпонуйте кадр и нажмите ее до упора, чтобы сделать снимок. Если отпустить кнопку спуска, блокировка автофокусировки будет отменена.



1. Снимаемое изображение.



2. Нажмите кнопку спуска до половины хода, чтобы сфокусировать изображение.



3. Перекомпонуйте кадр и нажмите кнопку спуска до упора.

Кнопка ВСПЫШКА () / ВЛЕВО

Когда на ЖК-дисплее отображается меню, при нажатии кнопки ВЛЕВО курсор сдвигается к левой полосе меню.

Когда на ЖК-дисплее не отображается меню, кнопка ВЛЕВО выполняет функции кнопки ВСПЫШКА ().



[Выберите автоматическую фотовспышку]

■ Выбор режима съемки с фотовспышкой

1. С помощью селектора режимов выбрать режим ЗАПИСИ, за исключением режима кинофрагмента или режима DIS. (стр. 21)
2. Нажимайте кнопку ВСПЫШКА, пока на ЖК-дисплее не появится значок нужного режима съемки.
3. Индикатор режима съемки с фотовспышкой отображается на ЖК-дисплее. Всегда выбирайте наиболее подходящий режим съемки с фотовспышкой.

■ Зона действия фотовспышки

(Единицы измерения: м)







ISO	НОРМА		МАКРО		АВТОМАКРО	
	ДАЛЬШЕ	БЛИЖЕ	ДАЛЬШЕ	БЛИЖЕ	ДАЛЬШЕ	БЛИЖЕ
АВТО	0,8~2,68	0,8~1,59	0,2~0,8	0,5~0,8	0,2~2,68	0,5~1,59

Кнопка ВСПЫШКА () / ВЛЕВО

































- Когда выбран режим съемки со вспышкой, при нажатии кнопки спуска сначала срабатывает предвспышка для оценки таких условий съемки, как зона действия и уровень мощности фотовспышки. Не двигайте фотокамеру до тех пор пока не сработает вторая вспышка.
- Частое использование фотовспышки уменьшает ресурс батареи.
- При стандартных условиях работы время зарядки фотовспышки не превышает 4 с. Время зарядки увеличивается, когда батарея частично разряжена.
- При съемке в режиме DIS и в сюжетных режимах [Пейзаж], [Макро], [Текст], [Закат], [Рассвет], [Фейерверк] а также в режиме ВИДЕО фотовспышка не работает.
- Ведите съемку с учетом зоны действия фотовспышки.
- Качество полученного изображения не гарантируется, если объект съемки находится слишком близко или обладает высокой отражающей способностью.
- При съемке с фотовспышкой в условиях недостаточной освещенности на снимке может появиться белое пятно засветки. Появление такого пятна обусловлено отражением света вспышки от мельчайших частиц пыли в воздухе.

■ Индикация режимов фотовспышки

Значок	режим фотовспышки	Описание
	Фотовспышка отключена	Фотовспышка не срабатывает. в тех местах или ситуациях, где фотосъемка со вспышкой запрещена. При съемке в условиях плохой освещенности на ЖК-дисплее появляется предупреждающий индикатор дрожания фотокамеры ().
	Устранение "красных глаз"	При обнаружении "красных глаз" во время съемки в данном режиме этот эффект устраняется автоматически.
	Медленная синхронизация	Фотовспышка комбинируется с длительной выдержкой для отработки правильной экспозиции. При съемке в условиях плохой освещенности на ЖК-дисплее появляется предупреждающий индикатор дрожания фотокамеры ().
	Заполняющая вспышка	Фотовспышка срабатывает вне зависимости от освещения. Мощность вспышки устанавливается автоматически в зависимости от освещения.
	Авто, Авто и устранение "красных глаз"	Если снимаемый объект или фон затемнены, фотовспышка будет срабатывать автоматически, а эффект "красных глаз" будет подавляться с помощью функции устранения "красных глаз".
	Авто	Если снимаемый объект или фон затемнены, фотовспышка срабатывает автоматически.

Кнопка ВСПЫШКА () / ВЛЕВО

- Доступные режимы фотовспышки (в зависимости от режима съемки)
(0: по выбору пользователя)

Режим						
	0	0	0	0	0	0
						0
	0	0	0	0	0	0
						0
Режим	СЮЖЕТ					
						
		0			0	0
	0				0	0
				0	0	0
		0			0	0
		0				0
						0
						0
						0
						0
						0
						0
						0
			0			
						0
	0					

- Значок интеллектуального режима () появляется в режиме ИНТЕЛЛ. РЕЖИМ.

Кнопка АВТОСПУСК () / ВПРАВО

Когда на ЖК-дисплее отображается меню, то при нажатии кнопки ВПРАВО курсор сдвигается к правой полосе меню.

Когда меню не отображается, кнопка ВПРАВО выполняет функции кнопки автоспуска (). Данная функция удобна в том случае, когда фотограф сам хочет оказаться в кадре.



- Функция автоспуска будет отменена, если в режиме автоспуска нажать кнопку автоспуска.
- Чтобы избежать дрожания фотокамеры, воспользуйтесь штативом.
- В режиме ВИДЕО можно снимать с автоспуском только с задержкой в 10 с.
- В зависимости от того, какие настройки выбраны для функции обнаружения лица, функция таймера или некоторые ее параметры могут быть недоступны.

Кнопка АВТОСПУСК () / ВПРАВО ()





■ Выбор автоспуска

1. Выберите любой режим съемки/записи, кроме режима ЗВУКОЗАПИСЬ. (стр. 21)
2. Нажимайте кнопку АВТОСПУСК / ВПРАВО (), пока на ЖК-дисплее не появится индикатор нужного режима. На ЖК-дисплее появится значок съемки с автоспуском (задержка 10 с, 2 с, 2 снимка) или значок таймера движения.
3. При нажатии кнопки спуска снимок будет сделан спустя заданное время.



[Выбор автоспуска через 10 СЕК]

■ Индикация автоспуска

Значок	Режим	Описание
	Автоспуск через 10 СЕК	Снимок будет сделан через 10 сек после нажатия кнопки спуска.
	Автоспуск через 2 СЕК	Снимок будет сделан через 2 сек после нажатия кнопки спуска.
	Автоспуск – 2 снимка	Первый снимок будет сделан приблизительно через 10 с после нажатия кнопки спуска, и еще через 2 с будет сделан второй снимок. При съемке с фотовспышкой может произойти задержка до 2 с со съемкой второго снимка, обусловленная зарядкой фотовспышки.
	Таймер движения	Фотокамера определяет движение объекта через 6 с после нажатия кнопки спуска и съемка производится после прекращения движения.

■ Таймер движения

Движение	Значок и индикатор автоспуска
Нажмите кнопку спуска после настройки таймера движения	Мигает (с интервалом 1 с)
Детектирование движения объекта съемки	Мигает (с интервалом 0,25 с)
Движение не обнаружено	Выберите настройку, и снимок будет сделан через 2 с.

- Съемка в режиме ДВИЖЕНИЕ выполняется следующим образом. (За исключением режима ВИДЕО)
 Настройка времени обнаружения движения → Нажмите кнопку спуска → Подтвердите компоновку кадра (в течение 6 с)^{*1} → Детектирование движения (поворачивайте руку с фотокамерой насколько возможно)^{*2} → Прекращение детектирования движения (не двигайтесь) → Съемка изображения (через 2 с).

*1: Фотокамера обнаруживает движение объекта через 6 с после нажатия кнопки спуска, поэтому необходимо закончить компоновку кадра в течение этих 6 с.

*2: Повернитесь или отведите руку с фотокамерой насколько возможно.



В следующих случаях таймер движения может не сработать.

- Расстояние до объекта съемки превышает 3 м.
- Экспозиция с недодержкой или передержкой.
- Съемка при встречном свете.
- Перемещение объекта съемки незначительно.
- Обнаружение движения производится в пределах центральной области (50%) датчика.
- Движение не обнаружено в течение 30 секунд или датчик фотокамеры после обнаружения движения не зафиксировал его прекращения.

Диапазон обнаружения движения для таймера движения.



Кнопка MENU

- Если нажать кнопку MENU, на ЖК-дисплее откроется меню соответствующего режима фотокамеры. При повторном нажатии кнопки ЖК-дисплей вернется в исходное состояние.
- Меню настроек открывается при выборе режимов ВИДЕО и ФОТОСЪЕМКА. Меню недоступно в режиме записи звука.



Кнопка ОК

- Во время отображения меню на ЖК-дисплее с помощью данной кнопки можно переместить курсор в субменю или подтвердить сделанный выбор.

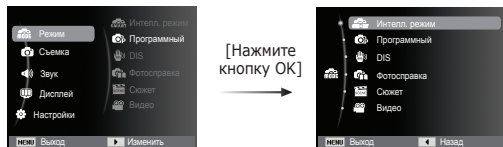

Съемка (📷)

Выберите соответствующий пункт меню или нажмите кнопку Fn для вывода на дисплей списка меню:

Режим	Меню	Доступные режимы	Стр.
	Размер фото / Размер ролика		Стр.38
	Качество / Частота кадров		Стр.39
	EV		Стр.39
	ISO		Стр.40
	Баланс Белого		Стр.40
	Обнаруж. лица		Стр.41
	Тон лица		Стр.43
	Ретушь лица		Стр.43
	Зона фокусир		Стр.44
	Экспомер		Стр.44
	Сел.Фотостиля		Стр.45
	Регул изображ		Стр.46
	ACB		Стр.47
	Тип съемки		Стр.47
	Звукзап		Стр.48~49

Съемка (📷)

Включение функций с помощью кнопки MENU

1. В любом доступном режиме нажмите кнопку MENU.
2. С помощью кнопки Вверх/Вниз выберите меню [Съемка] и нажмите кнопку Вправо/ОК.

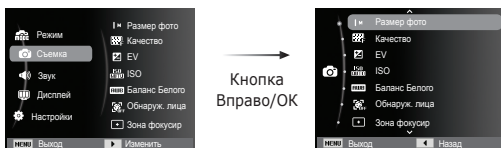

3. С помощью кнопок ВВЕРХ/ВНИЗ выберите нужное меню и нажмите ОК.



4. С помощью кнопок ВЛЕВО/ВПРАВО выберите нужное меню и нажмите ОК.



Для быстрого перехода в меню со списком часто используемых функций используйте кнопку Fn на задней панели камеры.

Размер фото / Размер ролика

Выберите формат фотографии / клипа в соответствии с планируемым использованием файла.

(Единицы измерения: pixel)

	Значок	10M	9M	7M	7M	5M	3M	1M
Фото-съемка	Размер	3648X2736	3648X2432	3584X2016	3072X2304	2560X1920	2048X1536	1024X768
	Видео Режим							
Видео Режим	Значок	640			320			
	Размер	640 x 480			320 x 240			

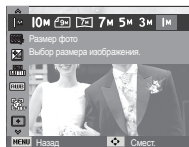

[Режим ФОТОСЪЕМКА]

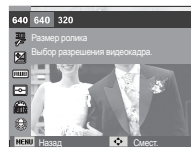

[Режим ВИДЕО]

• Чем выше разрешение, тем меньше снимков можно сделать, так как снимок, сделанный с более высоким разрешением, занимает больше памяти.

Съемка (📷)

Качество / Частота кадров

Выберите степень сжатия, которая лучше всего подойдет для последующей обработки снятого изображения.

Чем выше степень сжатия, тем хуже качество сжатого изображения.

Режим	Режим Фотосъемка			Режим ВИДЕО	
Значок					
Субменю	Отличное	Хорошее	Норма	30кадр/с	15кадр/с
Форматы файлов	jpeg	jpeg	jpeg	avi	avi

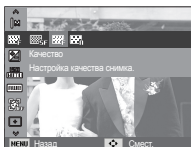

[Режим ФОТОСЪЕМКА]

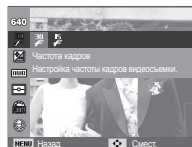

[Режим ВИДЕО]



- Формат файлов на карте памяти соответствует стандарту DCF (Design rule for Camera File systems - правила разработки файловой системы фотокамер).
- JPEG (Joint Photographic Experts Group): стандарт сжатия изображения, разработанный объединенной группой экспертов по фотографии. Этот тип сжатия чаще всего используется для сжатия файлов фотоизображений и другой графики, поскольку позволяет эффективно сжимать данные.

Экспокоррекция

Данная фотокамера автоматически выбирает экспозицию в зависимости от освещения. Вы также можете выбрать величину экспокоррекции с помощью меню [EV].

■ Экспокоррекция

1. Нажмите кнопку Вверх/вниз в меню Съемка для выбора [EV] (📷).
2. С помощью кнопок ВЛЕВО/ВПРАВО выберите величину экспопоправки.
3. Нажмите кнопку ОК или Fn. Выбранное значение будет сохранено, и меню экспокоррекции закроется. При изменении величины экспокоррекции в левой части ЖК-дисплея появляется индикатор (📷).

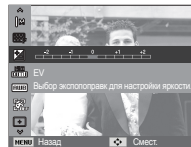

※ Отрицательные экспопоправки уменьшают величину экспозиции. Положительные экспопоправки увеличивают величину экспозиции, в результате чего ЖК-дисплей становится светлее, а качество полученных снимков может ухудшиться.

Съемка (📷)

ISO

Выберите светочувствительность фотодатчика во время съемки. Светочувствительность фотокамеры определяется выбранным значением ISO.

[Авто]: светочувствительность будет выбираться фотокамерой автоматически в зависимости от освещенности места съемки и яркости снимаемого объекта.

[ISO 80, 100, 200, 400, 800, 1600]

: выбрав более высокую светочувствительность, вы получите более короткую выдержку во время съемки. Однако при слишком ярком освещении снимок может оказаться передержанным. Чем выше значение ISO, тем больше светочувствительность фотокамеры, а, следовательно, тем легче будет получить хорошие снимки в условиях слабой освещенности. При увеличении светочувствительности увеличивается также и уровень шумов, в результате чего снимки получаются более зернистыми.

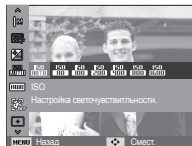





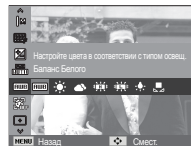

- ※ Когда выбран тип съемки [Движение], для светочувствительности ISO устанавливается настройка АВТО.
- ※ Меню [ISO] доступно в режимах [Программа] и [Помощь в фотосъемке].

Баланс белого

Правильный подбор баланса белого позволяет приблизиться к натуральной гамме цветов.



Значок меню	Значок	Описание
Авто бб		фотокамера автоматически выбирает оптимальный баланс белого в зависимости от преобладающего освещения.
Дневной свет		для съемки вне помещения в солнечный день.
Облачно		для съемки в облачный или пасмурный день вне помещения.
Лампы дн.св.хб		для съемки при свете ламп холодного белого света.
Лампы дн.св.тб		для съемки при свете дневных ламп теплого белого света.
Лампы накал.		для съемки при свете вольфрамовых ламп накаливания (обычные осветительные лампы).
Польз. установки		позволяет самостоятельно выбрать баланс белого в соответствии с условиями съемки.

- ※ Снимки, сделанные при разном освещении, могут иметь тот или иной цветовой оттенок.

Съемка (📷)

- Использование пользовательской настройки баланса белого
В зависимости от условий съемки можно подобрать собственную настройку баланса белого. Настройте оптимальный баланс белого для конкретной ситуации, выбрав пользовательскую настройку баланса белого.

1. Выберите в меню БАЛАНС БЕЛОГО пункт ПОЛЬЗ. УСТАНОВКИ (📷) и поместите лист белой бумаги перед фотокамерой так, чтобы ЖК-дисплей стал полностью белым.

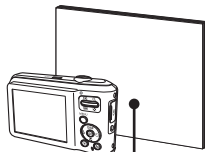

Белая бумага

2. Кнопка ОК : выбор предыдущей пользовательской настройки баланса белого.
Кнопка спуска : сохранение новой пользовательской настройки баланса белого.
- Пользовательская настройка баланса белого будет использована при съемке следующего кадра.
 - Пользовательская настройка баланса белого сохраняется до тех пор, пока не будет выбрана новая настройка.

Обнаруж. лица

При выборе функции определения лица фотокамера начинает определять положение лица в кадре. При фокусировке на лицо одновременно происходит подстройка его яркости. Запечатлеть моменты, когда лицо выглядит наиболее естественно, также можно при съемке в режиме Автопортрет.

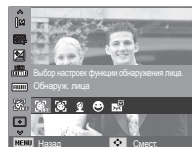

■ Норма

в этом режиме автоматически происходит определение положения лица в кадре, затем делаются наводка на резкость и определение экспозиции. Этот режим удобен при съемке портрета.

※ Можно выбрать следующие режимы : Программа, DIS, Помощник в фотосъемке, Ретушь, Портрет, Дети, Пляж/снег.

1. Размер и положение рамки автофокусировки выбираются автоматически, и лицо объекта съемки оказывается в рамке.



2. Нажмите кнопку спуска до половины хода. Рамка фокусировки становится зеленой, когда произведена наводка на резкость.
3. Нажмите кнопку спуска до упора, чтобы сделать снимок.



Съемка (📷)



- С помощью этой функции можно определить положение лиц до 10 человек.
- При обнаружении нескольких лиц одновременно фокусировка производится по лицу ближайшего человека.
- В этом режиме цифровой зум недоступен.
- При обнаружении фотокамерой лица оно окажется внутри белой фокусирующей рамки, остальные лица окажутся внутри серых фокусирующих рамок. Нажмите кнопку спуска до половины хода, чтобы произвести фокусировку на лицо, после чего цвет рамки изменится на зеленый.
- Если лицо обнаружить не удалось, происходит возврат к предыдущему режиму автофокусировки.
- В некоторых случаях эта функция может работать некорректно.
 - На лицо надеты темные очки или часть лица скрыта.
 - Лицо человека, которого снимают, не обращено в сторону фотокамеры.
 - Фотокамера не может обнаружить лицо из-за слишком темного или яркого освещения.
 - Слишком велико расстояние до объекта съемки.
- Максимальное расстояние, с которого можно определить положение лица, составляет 2,5 м (Зум Дальше).
- Чем ближе объект съемки, тем быстрее его распознает фотокамера.
- При съемке в режимах [Ретушь], [Портрет] и [Дети] для функции [Обнаруж. лица] выбирается настройка по умолчанию.

■ АВТОПОРТРЕТ

Во время съемки с автоспуском обнаружение вашего лица происходит автоматически, что упрощает и ускоряет съемку автопортрета.

※ Можно выбрать следующие режимы : Программа, DIS, Помощник в фотосъемке, Ретушь, Портрет, Пляж/снег

1. Для съемки автопортрета направьте объектив на лицо объекта съемки. Фотокамера автоматически определяет положение лица, после чего подается звуковой сигнал.



2. Нажмите кнопку спуска, чтобы начать съемку.



- Когда лицо оказывается в центре экрана, звуковой сигнал начинает подаваться чаще, чем когда оно находится не по центру.

Съемка (📷)

■ Улыбка

※ Можно выбрать следующие режимы : Программа, DIS, Помощник в фотосъемке, Ретушь, Портрет, пляж/снег.

Снимок делается автоматически без нажатия кнопки спуска в момент обнаружения улыбки. Если нажать кнопку спуска, будет сделан снимок в обычном режиме. При съемке в режиме УЛЫБКА улыбающееся лицо будет быстрее распознано, если видны зубы снимаемого или улыбка подчеркивается мимикой лица.



■ Регистрация моргания глаз

※ Можно выбрать следующие режимы : Программа, Помощник в фотосъемке, Портрет, пляж/снег. Если во время нажатия кнопки спуска глаза снимаемого человека закрыты, фотокамера делает 2 снимка подряд. Если при нажатии кнопки спуска глаза снимаемого открыты, будет сделан только один снимок.



- Улыбка или закрытые глаза могут не обнаруживаться в следующих ситуациях:
 - На снимаемом человеке надеты солнечные очки.
 - Лицо снимаемого не обращено в сторону фотокамеры.
 - Положение лица в кадре плохо определяется вследствие слишком темного или слишком яркого окружающего освещения.
 - Если фотокамера находится далеко от объекта съемки. (Фокусировочная рамка оранжевого цвета)
 - В кадр попадают сильные блики света или яркий встречный свет.

Тон лица

Это меню позволяет управлять тоном кожи на снимках в режиме Ретушь. Чем выше выбранный Вами уровень, тем светлее тон кожи.

1. С помощью кнопки Вверх/Вниз выберите пункт [Тон лица].
2. С помощью кнопок Влево/Вправо выберите нужный тон лица и нажмите кнопку ОК.
3. Нажмите кнопку спуска, чтобы сделать снимок.

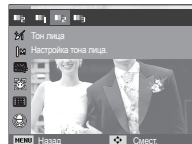

Ретушь лица

Это меню позволяет правильно настроить цветовой тон кожи лица начала съемки в режиме Ретушь. Чем больше выбранный уровень, тем насыщеннее цветовой тон.

1. С помощью кнопки Вверх/Вниз выберите пункт [Ретушь лица].
2. С помощью кнопок Влево/Вправо выберите подходящий режим ретуши лица и нажмите кнопку ОК.
3. Нажмите кнопку спуска, чтобы сделать снимок.

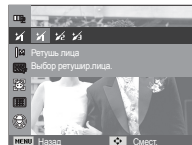

Съемка (📷)

Способ автофокусировки

Выберите подходящую зону фокусировки в зависимости от условий съемки.

[АФ по центру] (⊕) : фокусировка делается на объекты, находящиеся в прямоугольной области в центре ЖК-дисплея

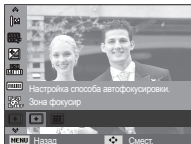

[Многозонная АФ] (⊞) : фотокамера определяет точку автофокусировки по 9 точкам АФ.

※ Если изображение сфокусировано, рамка АФ становится зеленой. Если объект не в фокусе, рамка АФ остается красной.

Экспозамер

Если вам не удастся подобрать правильную экспозицию, попробуйте изменить метод экспозамера, чтобы получить более яркие снимки.

[Матричный] (⊞) : Экспозиция рассчитывается на основе усредненного значения освещенности в зоне изображения. При этом расчет производится в основном по центральной зоне кадра. Данный метод подходит для обычных условий съемки.

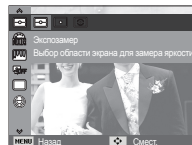

[Точечный] (⊙) : Для экспозамера используется только прямоугольная зона в центральной области ЖК-дисплея. Данный метод подходит для съемки объектов, находящихся в центре кадра, вне зависимости от встречного света.

[Центровзвешенный] (⊞) : Экспозиция рассчитывается на основе усредненных значений освещенности зоны изображения. При этом расчет производится в основном по центральной зоне кадра. Данный метод подходит для съемки малых объектов, например, цветка или насекомых.

※ Не используйте точечный экспозамер, когда снимаемый объект находится вне центральной зоны кадра, поскольку в этом случае экспозиция будет определена неправильно. В такой ситуации лучше использовать экспокоррекцию.

Съемка (📷)

Сел.Фотостилия

В снимок можно добавить различные эффекты без использования редактирующего ПО.

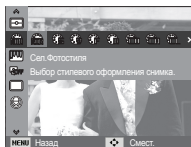

1. С помощью кнопок Влево/Вправо выберите нужный СЕЛЕКТОР ФОТОСТИЛИЯ и нажмите кнопку ОК.
2. Нажмите кнопку спуска, чтобы сделать снимок.

Режим фотостиль	Значок	Описание
Норма		Эффекты не добавлены.
Мягкая		Добавлен эффект СГЛАЖЕНО.
Высокая		Добавлен эффект РЕЗКО.
Лес		Добавлен эффект естественности, чёткости.
Ретро		Добавлен эффект коричневого тона.
Холод		Добавлен эффект ХОЛОДН.
Покой		Добавлен эффект СПОКОЙН.
Классика		Добавлен эффект КЛАССИКА
Негатив		Преобразование снимка в негатив.
Пользов. модель RGB		Определение тона RGB для создания собственного стиля.

- ПОЛЬЗ. ЦВЕТ: измените цветовую тональность изображения, меняя значения красного(R), зеленого(G)и синего(B).



- Кнопки ВВЕРХ/ВНИЗ : выбор R, G, B
- Кнопки ВЛЕВО/ВПРАВО : изменяют значение параметра.



- После установки эффекта Сглажено или Резко при стилевом оформлении снимка регулировка цветовой насыщенности будет недоступной.
- Когда выбран фотостиль, функция регулировки изображения недоступна.

Съемка (📷)

Улучшение качества изображения

■ КОНТРАСТНОСТЬ

Можно изменить контрастность изображения.

1. С помощью кнопки Вверх/Вниз выберите пункт [Контраст].
2. С помощью кнопок Влево/Вправо измените контрастность изображения.
3. Нажмите кнопку спуска, чтобы сделать снимок.

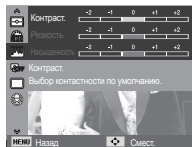

■ РЕЗКОСТЬ

Можно настроить резкость снимка, который вы предполагаете сделать. Вам не удастся заранее просмотреть на ЖК-дисплее изображение с измененной резкостью, потому что данная функция будет применена, только после того как будет сделан снимок.

1. С помощью кнопки Вверх/Вниз выберите пункт [Резкость].
2. С помощью кнопок Влево/Вправо измените резкость изображения.
3. Нажмите кнопку спуска, чтобы сделать снимок.

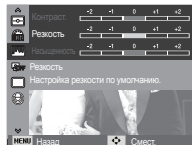

■ НАСЫЩЕННОСТЬ

Измените цветовую насыщенность изображения.

1. С помощью кнопки Вверх/Вниз выберите пункт [Насыщенность].
2. С помощью кнопок Влево/Вправо измените цветовую насыщенность изображения.
3. Нажмите кнопку спуска, чтобы сделать снимок.

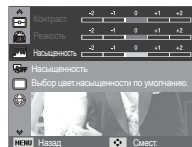

- Когда выбрана регулировка изображения, функция фотостипля недоступна.
- При установке Насыщенность функция Обнаруж. лица будет недоступна.

Съемка (📷)

АСВ

Данная функция автоматически корректирует контрастность в случае съемки в условиях большой экспозиционной разницы, т.е. встречного света или контрастности. Данная функция автоматически настраивает яркость и позволяет получить четкий снимок объекта.

- Субменю [АСВ]: [Выкл.], [Вкл.].

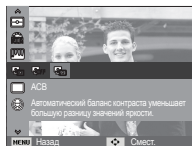

※ Функция АСВ доступна в режимах съемки [Программа], [Портрет] или [Помощь в фотосъемке]. Функция АСВ всегда включена при записи в режиме [Портрет].



Тип фотосъемки

Можно выбрать непрерывную съемку и съемку с автоэксповилкой АЕВ.

[Покадровая] (📷) : будет сделан только один снимок.

[Непрерывная] (📷) : съемка происходит непрерывно, пока не будет отпущена кнопка спуска.

[Движение] (📷) : нажав и удерживая кнопку спуска, в этом режиме съемки можно делать 5 снимков в секунду. По окончании съемки серии снимков изображения будут сохранены и показаны на заднем ЖК-дисплее. Максимальное количество снимков – 30, размер изображения – VGA.

[АЕВ] (📷) : Экспозиционная вилка. Съемка трех последовательных кад-ров с различной экспоправкой. Используйте данный режим, когда точное определение экспозиции затруднено.

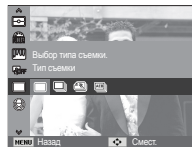

- При выборе большого размера и высокого качества изображения увеличивается время записи файла, в течение которого работа с фотокамерой будет невозможна.
- При выборе субменю [Непрерывная], [Движение], [АЕВ] фотовспышка автоматически отключается.
- Режим эксповилки АЕВ будет недоступен, если свободного места в памяти хватает менее чем на 3 кадра.
- Режим движение будет недоступен, если свободного места в памяти хватает менее чем на 30 кадров.
- Во время съемки с автоэксповилкой рекомендуется использовать штатив, поскольку снимки могут получиться смазанными из-за увеличения времени записи файла и дрожания фотокамеры.

Съемка (📷)

Звуковой комментарий

К записанному снимку можно добавить звуковой комментарий. (Макс. 10 с).

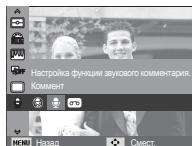

- Настройка закончена, если на ЖК-дисплее появился индикатор звукового комментария.
- Нажмите кнопку спуска, чтобы сделать снимок. Изображение будет записано на карту памяти.
- Запись звукового комментария будет продолжаться в течение 10 с с момента записи снимка. Если во время записи звукового комментария нажать кнопку спуска, запись прекратится.

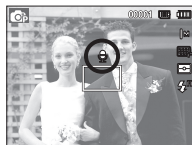

Запись звука

Продолжительность записи звука ограничена доступным для записи времени (макс. 10 час).

Нажмите кнопку спуска, чтобы начать запись звука.

- Нажмите кнопку спуска один раз, и запись звука будет продолжаться в течение всего доступного для записи времени (макс. 10 час). Время записи отображается на ЖК-дисплее. Запись звука будет продолжаться, даже если отпустить кнопку спуска.
- Чтобы прекратить запись, снова нажмите кнопку спуска.
- Формат файла: *.wav

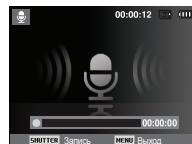
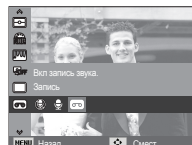

[Lydoptageise-funktion]

Съемка (📷)

- Как сделать паузу во время записи звука

Данная функция позволяет записать звук в один файл даже после паузы, и не создавать несколько файлов звукозаписи.

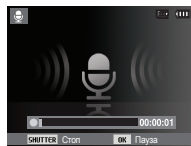

[Режим ЗАПИСЬ ЗВУКА]

1. Чтобы приостановить запись, нажмите кнопку ОК.
2. Чтобы возобновить запись, повторно нажмите кнопку ОК.
3. Чтобы прекратить запись, снова нажмите кнопку спуска.



- Оптимальное расстояние между вами и фотокамерой (микрофоном) при записи звука - 40 см.
- Если выключить фотокамеру, когда запись звука временно приостановлена, произойдет отмена записи.

Запись видеоклипа без звукового сопровождения

Видеоклип можно записать без звукового сопровождения.

В режиме ВИДЕО в меню [Звукозап] выберите [Выкл]. На ЖК-дисплее появится значок (🔇). Нажмите кнопку спуска, видеоклип будет записываться без записи звука в течение всего доступного для записи времени.

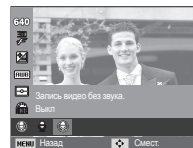

ЗВУК ()

- Элементы, отмеченные * , являются установками по умолчанию.
- ※ Меню могут быть изменены без предварительного уведомления.

Громкость

Выберите громкость звуковой заставки, звука при срабатывании затвора, других звуковых сигналов, а также звука, сигнализирующего об окончании автофокусировки.

- Субменю [Громкость]: [Выкл.], [Малый], [Средний]*, [Громкий]

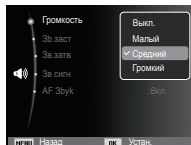

Звуковая заставка

Выберите звуковой сигнал, который будет слышен при включении фотокамеры.

- ЗВ. ЗАСТАВКА: [Выкл.]*, [1], [2], [3]



Звуковой сигнал при срабатывании затвора

Выберите звуковой сигнал, который будет сопровождать срабатывание затвора.

- ЗВУК ЗАТВОРА: [Выкл.], [1]*, [2], [3]

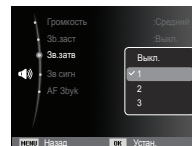

Звук.сигнал.

Если разрешить подачу звукового сигнала, то нажатие кнопок будет сопровождаться звуком, по которому Вы сможете судить о работе фотокамеры.

- Субменю [Зв сигн] : [Выкл.], [1]*, [2], [3]

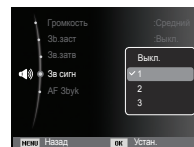

ЗВУК ()

Звук АФ

Если для звука АФ выбрать ВКЛ, то по окончании автофокусировки (после нажатия кнопки спуска до половины хода) будет подаваться звуковой сигнал.

- Субменю [АФ Звук]: [Выкл.], [Вкл.]*

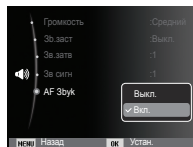

Дисплей ()

- Элементы, отмеченные * , являются установками по умолчанию.
- ※ Меню могут быть изменены без предварительного уведомления.

Язык

Вы можете выбрать язык меню и сообщений, появляющихся на ЖК-дисплее. Выбранная настройка языка сохраняется, даже если вынуть и снова вставить батарею питания.

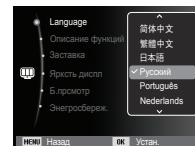

Описание функций

Вы можете включить или отключить вывод на дисплей описания функций в режиме съемки.

- Подменю Описание функций [Выкл.] : Вывод на дисплей описания функций отключен.
- [Вкл.]* : Вывод названия и описания опций включен.

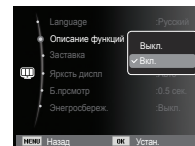

Дисплей ()

Графическая заставка

Выберите изображение, которое будет отображаться на ЖК-дисплее сразу после включения фотокамеры.

- Субменю: [Выкл.]*, [Логотип], [Моя зств]
- В меню [Изменить размер] сохраните изображение, выбранное для заставки, как [Заставка].
- Графическую заставку невозможно удалить с помощью меню [Удалить] или [Форматир].
- Пользовательские графические заставки будут удалены, если выбрать меню [Сброс].

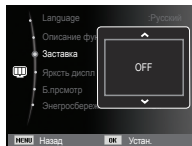

Быстрый просмотр

Если перед тем как сделать снимок включить быстрый просмотр, отснятое изображение будет оставаться на ЖК-дисплее в течение времени, выбранного в меню [Б. просмотр]. Функция быстрого просмотра доступна только в режимах фотосъемки.

- Субменю [Выкл.] : функция быстрого просмотра выключена.
- [0.5 сек.]*, [1 сек.], [3 сек.] : отснятое изображение будет показано на дисплее в течение выбранного времени.

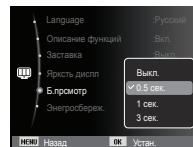

Яркость дисплея

Вы можете настроить яркость ЖК-дисплея.

- Субменю: [АВТО]*, [Темнее], [Норма], [Светлее]

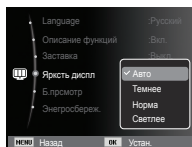

Диспл:энергосб

При выборе настройки ВКЛ в меню [Энергосбереж.] ЖК-дисплей выключается автоматически, если фотокамера находится в бездействии в течение заданного времени.

- Субменю [Выкл.]* : выключения ЖК-дисплея не происходит.
- [Вкл.] : Если фотокамера находится в бездействии в течение заданного времени (около 30 с), она автоматически переходит в режим энергосбережения (начинает мигать индикатор состояния).

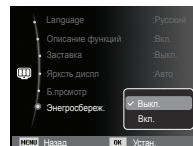

※ Меню [Энергосбереж.] невозможно настроить в режиме воспроизведения.

Настройки (⚙)

- Элементы, отмеченные * , являются установками по умолчанию.
- ※ Меню могут быть изменены без предварительного уведомления.

Форматирование памяти

Используется для форматирования памяти. В результате выполнения функции [Форматир] будут удалены все записанные в памяти изображения, включая защищенные. Перед форматированием памяти не забудьте перенести нужные вам изображения на ПК.

- Субменю

При выборе [Да]

: открывается окно подтверждения выбора. Выберите [Да]. Появляется сообщение [Форматир], и память будет отформатирована. Если форматирование было начато в режиме воспроизведения, появится сообщение [Формат. завершено]

При выборе [Нет]*

: форматирования не происходит.

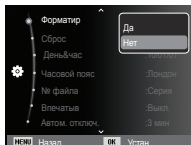

- Карту памяти необходимо отформатировать с помощью меню [Форматир] в следующих случаях:
 - Вставлена новая или неотформатированная карта памяти.
 - На карте памяти имеется файл, не распознаваемый данной фотокамерой или записанный на другой фотокамере.
 - Всегда форматируйте карту памяти в самой фотокамере. Если вставлена карта памяти, отформатированная на другой фотокамере, на устройстве чтения карт памяти или на ПК, то появится сообщение [Ошибка карты памяти].

Инициализация

Произойдет возврат к настройкам по умолчанию всех меню и функций фотокамеры. При этом выбранные дата, время, язык и тип выходного видеосигнала останутся без изменения.

- Субменю

[Да] : откроется окно подтверждения выбора. Выберите [Да], и произойдет возврат к настройкам по умолчанию.

[Нет]* : возврата к настройкам по умолчанию не произойдет.

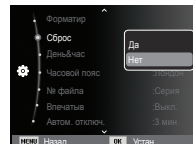

Настройки (⚙)

Настройка даты / времени / формата отображения даты

Дату и время, отображаемые на снимках, а также формат отображения даты, можно изменить. Настройка [Часовой пояс] позволяет отобразить на ЖК-мониторе местное время и дату во время путешествий.

- Формат даты: [Гггг/мм/дд],
[Мм/дд/гггг],
[Дд/мм/гггг],
[Выкл.]*

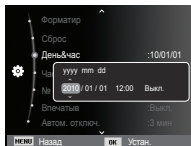

Часовой пояс

- Можно выбрать следующие города (часовые пояса):

Лондон, Кабо-Верде, Средняя Атлантика, Буэнос-Айрес, Сан-Паулу, Ньюфаундленд, Каракас, Ла-Пас, Нью-Йорк, Майами, Чикаго, Даллас, Денвер, Феникс, Лос-Анджелес, Сан-Франциско, Аляска, Гонолулу, Гавайи, Самоа, Мидуэй, Веллингтон, Окленд, Охотск, Гуам, Сидней, Дарвин, Аделаида, Сеул, Токио, Пекин, Гонконг, Бангкок, Джакарта, Янгон, Алмата, Катманду, Мумбай, Нью-Дели, Ташкент, Кабул, Абу-Даби, Тегеран, Москва, Афины, Хельсинки, Рим, Париж, Берлин

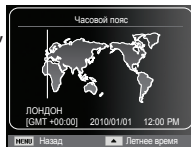

※ DST: переход на летнее время

Имя файла

Данная функция позволяет выбрать способ присвоения имен файлам.

- [Сброс] : в результате выполнения функции сброса к имени нового файла будут добавлены цифры 0001 даже в тех случаях, когда используется новая карта памяти, сделано форматирование или удалены все изображения.
- [Серия]* : новому файлу присваивается имя в числовом формате – на единицу больше, чем у предыдущего файла, даже в тех случаях, когда используется новая карта памяти, сделано форматирование или удалены все изображения.

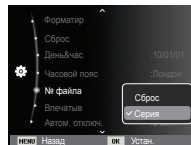

- Имя первой папки 100PHOTO, а имя первого файла SAM_0001.
- Файлам последовательно присваиваются имена: SAM_0001 → SAM_0002 → ~ → SAM_9999.
- Папкам последовательно присваиваются имена от 100 до 999 следующим образом: 100PHOTO → 101PHOTO → ~ → 999PHOTO.
- Максимальное количество файлов в папке составляет 9999.
- Файлы на карте памяти соответствуют стандарту DCF (Design rule for Camera File systems – правила разработки файловой системы фотокамер). Если вы измените имя файла, он может оказаться недоступным для просмотра.

Настройки (⚙)

Впечатывание даты

Вы можете поместить на снимок День&час, когда он был сделан.

- Субменю

[Выкл.]* : День&час не будут впечатываться на снимок.

[Дата] : на снимок будет впечатана только ДАТА.

[День&час]: на снимок будут впечатаны День&час.

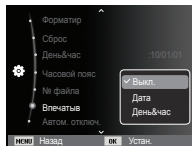

- ※ День&час впечатываются внизу справа фотоснимка.
- ※ Впечатывание возможно только на фотоснимках.
- ※ В зависимости от изготовителя и режима печати дата может быть впечатана на снимок неправильно.

Автовыключение

При включении данной функции ЖК-дисплей для экономии ресурса батареи выключается через выбранный промежуток времени.

- Субменю

[Выкл.]: автовыключения не происходит.

[1 мин], [3 мин]*, [5 мин], [10 мин]

: фотокамера выключается автоматически по истечении выбранного периода бездействия.

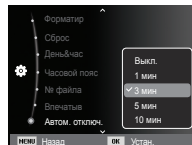

- Настройка автовыключения сохраняется даже после замены батареи питания.
- Обратите внимание, что функция автовыключения не работает, если фотокамера находится в режимах ПК / Принтер, слайдшоу, во время воспроизведения звукозаписи или видеоклипа.

Настройки (⚙)

Индикатор автофокусировки

Индикатор автофокусировки можно включить и выключить.

- Субменю

[Выкл.] : в условиях слабого освещения индикатор АФ светиться не будет.

[Вкл.]* : в условиях слабого освещения индикатор АФ будет светиться.



Выбор типа выходного видеосигнала

Выберите тип выходного видеосигнала — NTSC или PAL. Ваш выбор будет зависеть от типа подключаемого устройства (монитора, телевизора и т.п.) В режиме PAL поддерживается только формат BDGHI.

■ Подключение к внешнему монитору.

При подключении камеры к внешнему монитору на него будут выводиться все изображения и меню ЖК-дисплея камеры.



Настройки (⚙)

- NTSC : США, Канада, Япония, Южная Корея, Тайвань, Мексика т.п.
- PAL : Австралия, Австрия, Бельгия, Китай, Дания, Финляндия, Германия, Великобритания, Нидерланды, Италия, Кувейт, Малайзия, Новая Зеландия, Сингапур, Испания, Швеция, Швейцария, Таиланд, Норвегия т.п.
- При использовании в качестве внешнего монитора телевизора переключите его на прием сигнала от внешнего устройства или со входа AV.
- При просмотре на внешнем мониторе могут наблюдаться цифровые помехи, это не является неисправностью.
- Если изображение находится не по центру экрана, отцентрируйте его с помощью элементов управления телевизора.
- Часть снимка может быть не показана, когда фотокамера подсоединена к внешнему монитору.
- Когда фотокамера подключена к внешнему монитору, на нем отображается точно такое меню, как и на ЖК-дисплее.

Настройки USB

Если попытка автоматического подключения камеры к ПК или принтеру через USB-кабель не удалась, вы можете вручную установить ПК или Принтер.

-[USB], подменю:

[Авто]* : Автоматическое разрешение подключения внешнего устройства с помощью USB-кабеля.

[Пк] : Установка режима подключения к ПК, если подключенное внешнее устройство не распознается автоматически.

[Принтер]: Установка режима подключения к ПК, если подключенное внешнее устройство не распознается автоматически.

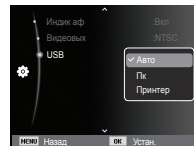

Включение режима просмотра

Включите фотокамеру и выберите режим воспроизведения, нажав кнопку воспроизведения (). Теперь вы можете просмотреть изображения, записанные в памяти фотокамеры. Если карта памяти вставлена в фотокамеру, обмен данными при включении различных функций происходит только с ней. Если карта памяти не вставлена в фотокамеру, обмен данными при включении различных функций происходит только со встроенной памятью.

■ Режим Способ оповещения
чтобы выбрать способ оповещения, удерживайте нажатой кнопку воспроизведения не менее 5 с. В режиме Способ оповещения не будут воспроизводиться звуки, сопровождающие нажатие кнопки затвора и функциональных кнопок, включение фотокамеры и включение эффектов. Чтобы отменить режим Способ оповещения, включите фотокамеру, нажав кнопку питания (POWER).

Просмотр фотоснимков

1. Включите режим просмотра, нажав кнопку воспроизведения ().



2. На ЖК-дисплее появится последний записанный снимок.
3. С помощью кнопок ВЛЕВО/ВПРАВО выберите изображение для просмотра.

※ Для быстрого просмотра изображений нажмите и удерживайте кнопку ВЛЕВО или ВПРАВО.



Просмотр видеоклипа

1. С помощью кнопок ВЛЕВО / ВПРАВО выберите видеоклип для воспроизведения.
2. Для просмотра видеоклипа нажмите кнопку ОК.
 - Чтобы приостановить воспроизведение видеоклипа, снова нажмите кнопку ОК.
 - При повторном нажатии этой кнопки воспроизведение видеоклипа продолжится.
 - Чтобы во время воспроизведения "прокрутить" видеоклип назад, нажмите кнопку ВЛЕВО. Для быстрой "прокрутки" вперед нажмите кнопку ВПРАВО.
 - Чтобы прекратить воспроизведение видеоклипа, нажмите кнопку ОК, а затем кнопку Влево или Вправо.



Включение режима п

Функция захвата видео

Можно захватить в память отдельные кадры видеоклипа.

■ Как сделать захват кадров видеоклипа

1. Во время воспроизведения видеоклипа нажмите кнопку ОК. Затем нажмите кнопку Вниз.
2. Временно приостановленный видеоклип будет сохранен в файле под новым именем.



- ※ Новый файл изображения будет иметь такое же разрешение, как и исходный видеоклип (640x480, 320x240).
- ※ Если перед воспроизведением видеоклипа нажать кнопку вниз, то первый кадр видеоклипа будет сохранен в файл изображения.

Воспроизведение звукозаписи

1. С помощью кнопок ВЛЕВО/ВПРАВО выберите звукозапись для воспроизведения.
2. Для воспроизведения файла звукозаписи нажмите кнопку ОК.
 - Чтобы приостановить воспроизведение звукозаписи, снова нажмите кнопку ОК.
 - Чтобы возобновить воспроизведение файла звукозаписи, нажмите кнопку ОК.
 - Чтобы "прокрутить" звукозапись назад во время воспроизведения, нажмите кнопку ВЛЕВО. Чтобы "прокрутить" звукозапись вперед, нажмите кнопку ВПРАВО.
 - Чтобы прекратить воспроизведение звукового комментария, нажмите кнопку Вниз.

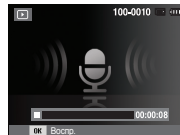

Воспроизведение звукового комментария

1. Выберите снимок со звуковым комментарием.
2. Для воспроизведения звукового комментария нажмите кнопку ОК.
 - Чтобы приостановить воспроизведение звукового комментария, снова нажмите кнопку ОК.
 - Чтобы возобновить воспроизведение звукового комментария, нажмите кнопку ОК.



Информация, отображаемая на ЖК-дисплее

Одновременно с изображением на ЖК-дисплее появляется информация об условиях съемки.

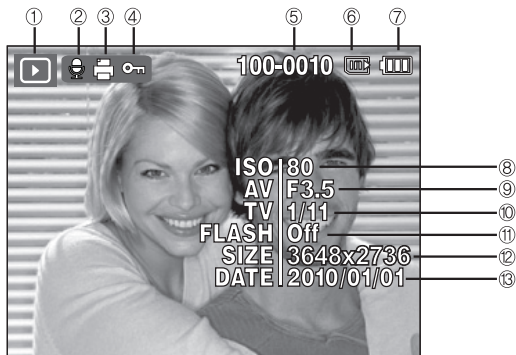

№	Описание	Значок	Стр.
1	Режим воспроизведения		Стр.58
2	Звуковой комментарий		Стр.74
3	DPOF		Стр.75
4	защита		Стр.73
5	Имя папки и имя файла	100-0010	Стр.54
6	Индикатор памяти		-
7	батарей		Стр.15
8	ISO	80~1600	Стр.40
9	Диафрагма	F3,5 ~ F15	-
10	Выдержка	8 ~ 1/2,000	-
11	Фотовспышка	Вкл./Выкл	Стр.33
12	Размер фото / Размер ролика	3648x2736 ~ 320x240	Стр.38
13	Дата съемки/записи	2010/01/01	Стр.54

Использование кнопок управления для настройки фотокамеры

Находясь в режиме воспроизведения, с помощью кнопок фотокамеры можно настроить функции воспроизведения.

Кнопка ЭСКИЗЫ (☒) / УВЕЛИЧЕНИЕ (Q)

Менедж. альбома

Можно просматривать сразу несколько изображений, увеличить выбранное изображение, обрезать и сохранить его часть.

1. Сделав снимок, нажмите кнопку Миниартинка, чтобы войти в режим Менедж. альбома.
2. С помощью кнопок ВЛЕВО/ВПРАВО выберите нужное изображение.
3. Нажмите кнопку цифрового увеличения, чтобы вернуться в режим нормального отображения.



[Выделенная зона резкости]

Нажмите кнопку ЭСКИЗЫ (☒) →
← Нажмите кнопку увеличения (Q)



[Менедж. альбома 3-Окно миникартинок]

Кнопка ЭСКИЗЫ (☒) / УВЕЛИЧЕНИЕ (Q)

- Поиск или удаление файлов

1. Нажмите кнопку Миниартинка в Менедж. альбома.
2. При каждом нажатии на кнопку Миниартинка будут отображаться файлы этой категории на экране Менедж. альбома.
3. Выбор файлов осуществляется кнопками Вверх/Вниз/Влево/Вправо.
4. Нажмите кнопку Удалить (☒) для удаления выбранных файлов.

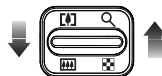

[3-Окно миникартинок]



[9-Окно миникартинок]



[20-Окно миникартинок]



- При просмотре изображений в Менедж. альбома или при выборе категории может пройти несколько секунд, в зависимости от объёма сохраненной информации. Однако, это вовсе не говорит о неисправной работе камеры, пожалуйста, подождите, пока появится экран Менедж. альбома.

- Фильтр Менедж. альбома

1. Нажмите кнопку MENU в режиме Менедж. альбома.
2. Выбор желаемой категории позволяет классифицировать и искать файлы с помощью кнопок ВВЕРХ/ВНИЗ.



Кнопка ЭСКИЗЫ (⌘) / УВЕЛИЧЕНИЕ (Q)

■ Особенности категорий

Категория	Описание	Форматы файлов
Тип	Определяется типом файла (например, снимок, видео или звук)	Изображения, видео, звук
Дата	Определяется последовательностью дат записи	
Цвет	Определяется основным цветом	
Неделя	Определяется последовательностью недель записи	

■ Увеличение изображения

1. Выберите изображение, которое хотите увеличить, и нажмите кнопку увеличения.
2. С помощью кнопки Курсор/OK можно просматривать разные части изображения.
3. Нажмите кнопку ЭСКИЗЫ, чтобы вернуться к полноэкранному просмотру.
 - Чтобы узнать, увеличено изображение на дисплее или нет, посмотрите, есть ли в верхнем левом углу дисплея индикатор увеличения изображения. (Если изображение не увеличено, индикатор отсутствует). Можно также проверить область увеличения.
 - Видеоклипы и WAV-файлы увеличить невозможно.
 - При просмотре увеличенного изображения могут стать заметными его мелкие дефекты.



- Максимальная кратность увеличения в зависимости от формата изображения

Размер изображения	10м	9м	7м	7м	5м	3м	1м
Максимальная кратность увеличения	X11,4	X9,5	X9,3	X9,6	X8,0	X6,4	X3,2

- Подрезка: можно выбрать и сохранить часть изображения как отдельное изображение.

1. Выберите изображение, которое хотите увеличить, и нажмите кнопку увеличения. Нажмите кнопку ОК — и появится сообщение.
 2. С помощью кнопок ВВЕРХ / ВНИЗ выберите нужное submenu и нажмите ОК.
 - [Да] : изображение после подрезки будет сохранено в файле под новым именем и появится на ЖК-дисплее.
 - [Нет] : закрыть меню подрезки.
- ※ Если для сохранения фрагмента не хватает памяти, то обрезать изображение не удастся.

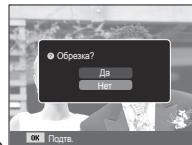

Кнопка ИНФО (DISP) / ВВЕРХ

Если на ЖК-дисплее отображается меню, кнопка Вверх выполняет функции кнопки со стрелкой.

Когда меню не отображается, нажмите кнопку ИНФО, чтобы просмотреть информацию о показанном изображении.

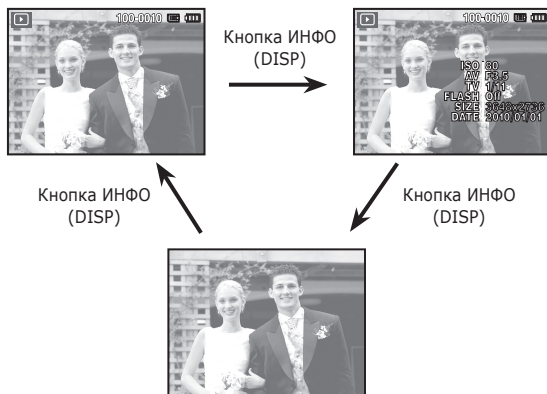

Кнопка просмотра и паузы / ОК

В режиме просмотра кнопка Просмотр и Пауза / ОК выполняет следующие функции:

- когда на ЖК-дисплее отображается меню, кнопка ОК используется для подтверждения изменений, сделанных с помощью кнопки КУРСОР/ОК.
- При воспроизведении фотоснимка со звуковым комментарием, файла звукозаписи или видеоклипа
 - В режиме останова : воспроизводятся фотоснимки со звуковым комментарием, файлы звукозаписи или видеоклипы.
 - Во время просмотра : воспроизведение временно приостанавливается.
 - В режиме паузы : воспроизведение возобновляется

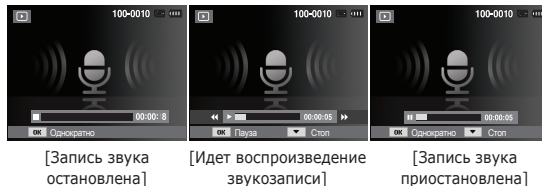

Кнопки Влево/Вправо/Вниз, MENU

При нажатии кнопки Влево/Вправо/Вниз или MENU происходит следующее.

- Кнопка ВЛЕВО : Когда на ЖК-дисплее отображается меню, кнопка ВЛЕВО выполняет функции кнопки со стрелкой. Когда меню не отображается, с помощью кнопки ВЛЕВО можно выбрать предыдущее изображение.
- Кнопка ВПРАВО : Когда на ЖК-дисплее отображается меню, кнопка ВПРАВО выполняет функции кнопки со стрелкой. Когда меню не отображается, с помощью кнопки ВПРАВО можно выбрать следующее изображение.
- Кнопка Вниз : Если на ЖК-дисплее отображается меню, кнопка Вниз выполняет функции кнопки со стрелкой.
- Кнопка MENU : Нажмите кнопку MENU, и на ЖК-дисплее откроется меню режима воспроизведения. При повторном нажатии кнопки ЖК-дисплей вернется в исходное состояние.

Кнопка УДАЛИТЬ ()

Позволяет удалять изображения, записанные в памяти.

1. С помощью кнопок ВЛЕВО / ВПРАВО выберите изображение, которое необходимо удалить, и нажмите кнопку УДАЛИТЬ ().

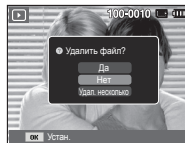

[Единичное изображение]

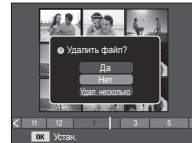

[Изображение в виде эскиза]

2. Чтобы удалить несколько снимков, выберите меню [Удал. несколько].

- Кнопки ВЛЕВО / ВПРАВО : для выбора изображений
- Кнопка ОК : выделение изображений для удаления
- Кнопка Fn : подтверждение выбора

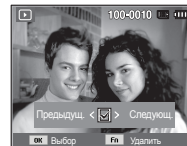

3. С помощью кнопок ВВЕРХ / ВНИЗ выберите значения субменю и нажмите ОК.

- При выборе [Да] : выбранные изображения удаляются.
- При выборе [Нет]: удаление изображений отменяется.

Настройка функции воспроизведения с помощью ЖК-дисплея

Функции режима воспроизведения можно настроить с помощью ЖК-дисплея. В режиме воспроизведения нажмите кнопку MENU, чтобы открыть меню настроек на ЖК-дисплее. В режиме воспроизведения доступны следующие меню настроек. Чтобы сделать снимок после выбора настроек в меню режима воспроизведения, нажмите кнопку воспроизведения или спуска.

Режим	Меню	Субменю		Стр.
Редакт. ()	Изменить размер	2560x1920	2048x1536	Стр.67
		1024x768	2592x1728	
		1776X1184	2560X1440	
		1920X1080	Заставка	
	Поворот	90' по час	90' прт час	Стр.68
		180'	Горизонтально	
		Вертикально	-	
	Сел. Фотостиля	Норма	Мягкая	Стр.68
		Высокая	Лес	
		Ретро	Холод	
		Покой	Классика	
		Негатив	Пользов. модель RGB	
Настр. изображ	Выкл.	ACB	Стр.69	
	Устр.кр.глаз	Ретушь лица		
	Яркость	Контраст.		
	Насыщенность	Добавить шум		
Мультислайдшоу ()	Пуск	Однократно / Непрерывно	-	Стр.71
		Все	Дата	Стр.71
	Изображ.	Выбор	-	

Режим	Меню	Субменю		Доступные режимы	Стр.
Мультислайдшоу ()	Эффект	Выкл.	Покой	-	Стр.72
		Очарование	За городом	-	
		Яркость	Активность	-	
		Великолепие	Отдых	-	
	Интервал	1, 3, 5, 10 сек.		-	Стр.72
	Мелодия	Выкл.	Туман	-	Стр.72
		Муза	Закат	-	
		Рассвет	Праздник	-	
Капель		Вояж	-		
Параметры файла ()	Удалить	Выбор		-	Стр.73
		Все	Да / Нет		
	Защита	Выбор		-	Стр.73
		Все	Снять / Защитить		
	Зв. Комментар.	Выкл.		-	Стр.74
		Вкл.		-	
DPOF	Стандарт	Выбор / Все / Отменить		Стр.75	
	Индекс	Да / Нет		Стр.76	
	Формат	Выбор / Все / Отменить			
Копия	Да		-	Стр.77	
	Нет		-		

Настройка функции воспроизведения с помощью ЖК-дисплея

Данное меню будет доступно, если фотокамера с помощью USB-кабеля непосредственно подключена к принтеру, поддерживающему функцию PictBridge (принтер приобретается отдельно).

Режим	Меню	Субменю	Доступные режимы	Стр.
	Изобразж.	1 фото	-	Стр.79
		Все фото	-	
	Формат	Авто	-	Стр.79
		Открытка	-	
		Визитка	-	
		4X6	-	
		L	-	
		2L	-	
		Letter	-	
		A4	-	
		A3	-	
	Размещен	Авто	-	Стр.79
		Б/границ	-	
		1	-	
		2	-	
		4	-	
		8	-	
		9	-	
		16	-	
Индекс	-			

Режим	Меню	Субменю	Доступные режимы	Стр.
	Тип	Авто	-	Стр.79
		Обычная	-	
		Фото	-	
		Fastpho.	-	
	Качество	Авто	-	
		Черновик	-	
		Норма	-	
		Отличное	-	
	Дата	Авто	-	
		Выкл.	-	
		Вкл.	-	
	Имяфайла	Авто	-	
		Выкл.	-	
		Вкл.	-	
Сброс	Да	-	Стр.80	
	Нет	-		

※ Меню могут быть изменены без предварительного уведомления.

Редакт. ()

Изменить размер

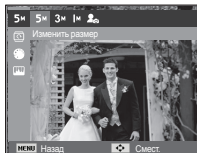

Измените разрешение (размер) снимков. Выберите меню [ЗАСТАВКА], чтобы сохранить изображение в качестве заставки.

1. Нажмите кнопку режима воспроизведения, а затем кнопку MENU.
2. При помощи кнопок Вверх/Вниз в меню Редактирование выберите значок меню [Изменить размер] () и нажмите ОК.
3. С помощью кнопок Влево/Вправо выберите необходимое подменю и нажмите кнопку ОК.



■ Изменение размера изображения (о : по выбору пользователя)

	5M	3M	1M	
10M	о	о	о	о
7M	о	о	о	о
5M		о	о	о
3M			о	о
1M				о

	4M	2M	
9M	о	о	о
	4M	2M	
7M	о	о	о

- При изменении размера изображения его можно только уменьшить, но не наоборот.
- Размер можно изменить только у изображений формата JPEG. Изменить размер файла видеоклипа (AVI) или звукозаписи (WAV) невозможно.
- Можно изменить разрешение только файлов, сжатых в формате JPEG 4:2:2.
- После изменения размера изображения сохраняется в файле под новым именем. Графическая [Заставка] сохраняется во встроенной памяти, а не на карте памяти.
- Каждый раз при сохранении новой "моей заставки" будет поочередно удаляться одна из двух предыдущих заставок.
- Если после изменения размера изображения не остается места в памяти, чтобы его сохранить, на ЖК-дисплее появляется сообщение [Нет места], и такое изображение сохранено не будет.

Редакт. (🔧)

После использования функции Правка измененное изображение может быть сохранено в уменьшенном размере. (Только для изображений размером более 7М)

ПОВОРОТ

Записанные изображения можно поворачивать на разные углы.

1. Нажмите кнопку режима воспроизведения, а затем кнопку MENU.
2. При помощи кнопок Вверх/Вниз в меню Редактирование выберите значок меню [Вращать] (🔄) и нажмите ОК.
3. С помощью кнопок Влево/Вправо выберите необходимое подменю и нажмите кнопку ОК.

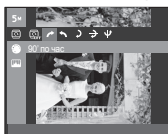
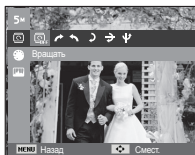

[↻ : 90° по час] :
повернуть снимок по
часовой стрелке



[↺ : 90° прт час] :
повернуть снимок против
часовой стрелки

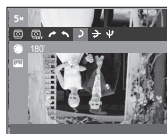

[↷ : 180°] :
повернуть снимок
на 180 градусов



[↔ : Горизонтально]
: отразить снимок по
горизонтالي

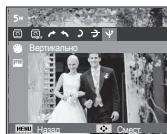

[↕ : Вертикально]
: отразить снимок по
вертикали

※ Слева и справа от повернутого изображения могут появиться пустые полосы.

Сел.Фотостиля

Эта функция позволяет добавлять в изображения различные эффекты.

1. Нажмите кнопку режима воспроизведения, а затем кнопку MENU.
2. При помощи кнопок Вверх/Вниз в меню Редактирование выберите значок меню [Сел.Фотостиля] (🎨) и нажмите ОК.
3. С помощью кнопок Влево/Вправо выберите необходимое подменю и нажмите кнопку ОК.



Режим ФОТОСТИЛЬ	Значок	Описание
Норма	🎨	Эффекты не добавлены.
Мягкая	🌿	Добавлен эффект СГЛАЖЕНО.
Высокая	🔍	Добавлен эффект РЕЗКО.
Лес	🌲	Добавлен эффект естественности, чёткости.
Ретро	🎞️	Добавлен эффект коричневого тона.
Холод	❄️	Добавлен эффект ХОЛОДН.
Покой	🌿	Добавлен эффект СПОКОЙН.
Классика	🎨	Добавлен эффект КЛАССИКА
Негатив	🌑	Преобразование снимка в негатив.
Пользов. модель RGB	🎨	Определение тона RGB для создания собственного стиля

4. Измененное изображение будет.

Редакт. (🔧)

- Пользов. модель RGB измените цветовую тональность изображения, меняя значения красного (R), зеленого (G) и синего (B).

- Кнопка ОК

: выбор / настройка меню Пользовательский цвет.

- Кнопки ВВЕРХ/ВНИЗ

: выбор R, G, B

- Кнопки ВЛЕВО/ВПРАВО

: изменяют значение параметра



Регул. изображ

1. Нажмите кнопку режима воспроизведения, а затем кнопку MENU.
2. При помощи кнопок Вверх/Вниз в меню Редактирование выберите значок меню [Регул. изображ] (📊) и нажмите ОК.

■ ACB

Можно автоматически отрегулировать яркость темных участков снимка, полученных в следствие недостаточной яркости источника света.

1. Выберите (📊) с помощью кнопок Влево/Вправо и нажмите кнопку ОК.
2. Появится сообщение [Создание нового изобр.], и изображение будет сохранено в файле под новым именем.



■ Устранение "красных глаз"

Вы можете устранить эффект "красных глаз" на снимках.

1. С помощью кнопок Влево/Вправо выберите (👁) и нажмите кнопку ОК.
2. Появится сообщение [Создание нового изобр.], и изображение будет сохранено в файле под новым именем.



■ Ретушь лица

Вы можете настроить яркость и цветность тона кожи.

1. С помощью кнопок Влево / Вправо выберите (👤) и нажмите кнопку ОК. После этого на экране появится строка инструментов для ретуширования лица.
2. С помощью кнопки Влево / Вправо можно изменить уровень ретуши лица.
3. Нажмите ОК, и измененный файл будет сохранен под новым именем.



Редакт. (🔧)

■ Регулировка яркости

Для изменения яркости изображения.

1. С помощью кнопок Влево / Вправо выберите (☀️) и нажмите кнопку ОК. После этого на экране появится строка изменения яркости.
2. Измените яркость изображения с помощью кнопок Влево / Вправо.
3. Нажмите ОК, и измененный файл будет сохранен под новым именем.



■ Регулировка насыщенности

Измените цветовую насыщенность изображения.

1. С помощью кнопок Влево/ Вправо выберите (🌈) и нажмите кнопку ОК. После этого на экране появится строка изменения насыщенности.
2. Измените насыщенность изображения с помощью кнопок Влево/Вправо.
3. Нажмите ОК, и измененный файл будет сохранен под новым именем.

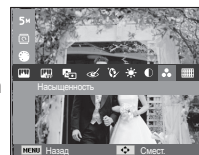

■ Регулировка контрастности

Можно изменить контрастность изображения.

1. С помощью кнопок Влево / Вправо выберите (⦶) и нажмите кнопку ОК. После этого на экране появится строка изменения контрастности.
2. Измените насыщенность изображения с помощью кнопок Влево / Вправо.
3. Нажмите ОК, и измененный файл будет сохранен под новым именем.



■ Эффект добавления шума

К снимку можно добавить шум, чтобы придать ему более "классический" вид.

1. Выберите (🔲) с помощью кнопок Влево/Вправо и нажмите кнопку ОК.
2. Появится сообщение [Создание нового изобр.], и изображение будет сохранено в файле под новым именем.

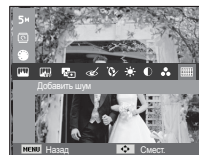

Включение слайдшоу ()

Можно выбрать непрерывный показ слайдшоу с заданным временным интервалом между изображениями.

Мульти-слайдшоу можно просматривать на внешнем мониторе, подсоединив к нему фотокамеру.

1. Нажмите кнопку режима воспроизведения, затем кнопку MENU.
2. С помощью кнопки Вверх/Вниз выберите значок меню [Мульти-слайдшоу].

Начать мульти-слайдшоу

Включить мульти-слайдшоу можно только с помощью меню [Пуск].

1. С помощью кнопки ВВЕРХ / ВНИЗ выберите меню [Пуск] и нажмите кнопку ВПРАВО.
2. С помощью кнопок ВВЕРХ / ВНИЗ выберите нужное субменю.

[Однократно] : Мульти-слайдшоу завершится после показа всех слайдов.

[Непрерывно] : Мульти-слайдшоу будет повторяться до его отмены.

3. Нажмите ОК, и начнется слайдшоу.
 - Чтобы приостановить слайдшоу, снова нажмите кнопку ОК.
 - При повторном нажатии кнопки ОК слайдшоу возобновится.
 - Чтобы прекратить слайдшоу, нажмите кнопку ОК, а затем кнопку Влево или Вправо.

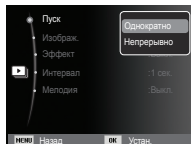

Выбор снимков

Выберите изображение для просмотра

1. С помощью кнопок ВВЕРХ / ВНИЗ выберите меню [СНИМКИ] и нажмите кнопку ВПРАВО.
2. С помощью кнопок ВВЕРХ / ВНИЗ выберите нужное субменю.
 - [Все] : будут показаны все изображения, хранящиеся в памяти. Нажмите кнопку ОК, и настройки будут сохранены.
 - [Дата] : будут показаны все изображения с указанной датой. Нажмите кнопку ОК, и настройки будут сохранены.
 - [Выбор] : Просмотр только выбранных изображений. С помощью кнопки ВВЕРХ / ВНИЗ можно выбрать изображения для воспроизведения. Выбранные изображения можно сохранить как [Выбор1], [Выбор2] и [Выбор3]. Если выбрать изображение с помощью меню [Новый Выбор], оно будет сохранено как [Выбор1]. При этом, если сохранить новое изображение с помощью меню [Новый Выбор], изображение, уже сохраненное как [Выбор1], автоматически будет сохранено как [Выбор2]. Комбинацию изображений, сгруппированных как [Выбор1], [Выбор2] и [Выбор3], можно изменить или отменить. Нажмите кнопку Fn, и настройки будут сохранены.
3. Чтобы [Пуск] мульти-слайдшоу, выберите в меню [Однократно] или [Непрерывно].

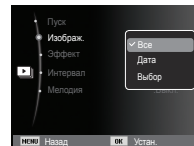

Включение слайдшоу ()

Настройка эффектов мульти-слайдшоу

Мульти-слайдшоу может сопровождаться уникальными эффектами.

1. С помощью кнопок ВВЕРХ / ВНИЗ выберите субменю [Эффект] и нажмите кнопку ВПРАВО.
2. С помощью кнопок ВВЕРХ / ВНИЗ выберите эффект.
3. Нажмите ОК, чтобы подтвердить сделанный выбор.

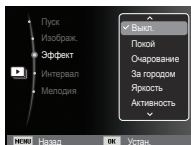

Интервал показа

Для выбора интервала показа слайдов

1. С помощью кнопок ВВЕРХ / ВНИЗ выберите субменю [Интервал] и нажмите кнопку ВПРАВО.
2. С помощью кнопок ВВЕРХ / ВНИЗ выберите интервал показа.
3. Чтобы сохранить конфигурацию, нажмите ОК.

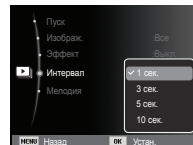

- Время загрузки зависит от размера и качества изображения.
- При просмотре мультислайдшоу файлы голосовых и видеозаписей не отображаются.
- Меню интервала доступно только для функции Эффект, установленной на Выкл..

Выбор фоновой мелодии

Выбор мелодии для сопровождения мульти-слайдшоу.

1. С помощью кнопок ВВЕРХ/ВНИЗ выберите субменю [Мелодия] и нажмите кнопку ВПРАВО.
2. С помощью кнопок ВВЕРХ / ВНИЗ выберите мелодию.
3. Чтобы сохранить конфигурацию, нажмите ОК.

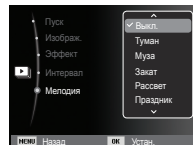

Параметры файла ()

1. Нажмите кнопку режима воспроизведения, затем кнопку MENU.
2. С помощью кнопки Вверх/Вниз выберите значок меню [Параметры файла].

Удаление снимков

Позволяет удалить изображения, записанные в памяти.

1. С помощью кнопок ВВЕРХ / ВНИЗ выберите значок меню [Удалить]. Затем нажмите кнопку ВПРАВО.

2. С помощью кнопок ВВЕРХ / ВНИЗ выберите нужное субменю и нажмите ОК.

[Выбор]: открывается окно выбора изображений для удаления.

- Вверх / Вниз / Влево / Вправо: выбор изображения
- Кнопка ОК: выбор изображения, которое необходимо удалить. (Метка E)
- Кнопка Fn: нажмите Fn, и появится

запрос подтвердить удаление. Выберите в меню пункт [Да] и нажмите ОК, чтобы удалить все отмеченные изображения.

[Все]: откроется окно подтверждения выбора. Выберите [Да] и нажмите ОК, чтобы удалить все изображения, которые не защищены от удаления. Если защищенных изображений нет, все изображения будут удалены и на дисплее появится сообщение [Нет изображений]

3. После удаления всех снимков ЖК-дисплей переключится в режим воспроизведения.

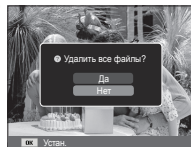
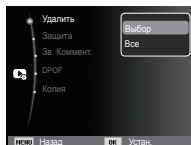

- Из всех файлов, хранящихся на карте памяти, будут удалены только незащищенные файлы, хранящиеся во вложенной папке DCIM. Помните, что все изображения, которые не защищены от удаления, будут удалены окончательно. Сохраните важные снимки на компьютере перед их удалением из фотокамеры. Файл графической заставки записан во встроенной памяти (не на карте памяти) и не будет удален при удалении всех файлов, хранящихся на карте памяти.

Защита снимков

Используется для того, чтобы защитить снимки от случайного удаления. С ее помощью можно также снять установленную защиту.

1. С помощью кнопок ВВЕРХ / ВНИЗ выберите значок меню [Защита]. Затем нажмите кнопку ВПРАВО.

2. С помощью кнопок ВВЕРХ / ВНИЗ выберите нужное субменю и нажмите ОК.

[Выбор]: открывается окно выбора изображений для установки / снятия защиты.

- ВВЕРХ / ВНИЗ / ВЛЕВО / ВПРАВО: выбор изображения.
- Кнопки ОК: установить/снять защиту
- Кнопка Fn: сделанные изменения будут сохранены, и меню исчезнет.

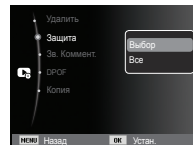

Параметры файла (📁)

[Все]: установить / снять защиту со всех изображений

- Если изображение защищено, то на ЖК-дисплее появляется значок защиты. (Если изображение не защищено, этот значок отсутствует)
- Защищенные изображения [Удалить] невозможно, но они НЕ СОХРАНЯЮТСЯ после [Форматир] памяти.

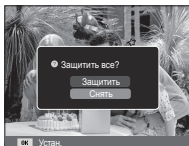

Звуковой комментарий

К записанному снимку можно добавить звуковой комментарий.

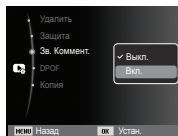

[Меню ЗВУКОВОЙ КОММЕНТАРИЙ]

[Фотокамера готова к записи]

[Идет запись звука]

- Нажмите кнопку спуска, чтобы сделать снимок. Изображения будут сохранены в памяти. После сохранения изображения будет записываться звуковой комментарий к нему в течение 10 с.
- Чтобы прекратить запись, нажмите кнопку спуска.

Параметры файла ()

DPOF

- Функция DPOF (Digital Print Order Format - формат цифровой печати) позволяет записать информацию о печати в папку MISC на карте памяти. Выберите снимки, которые необходимо распечатать, а также количество копий.
 - Если для изображения записаны параметры печати DPOF, то при его просмотре на ЖК-дисплее появляется индикатор DPOF. Снимки можно распечатать на DPOF-совместимых принтерах или в соответствующих фотолабораториях, число которых постоянно увеличивается.
 - Данная функция недоступна для видеоклипов и файлов звукозаписи.
 - При распечатке (в реальном размере) изображения, снятого в широком формате, не будут распечатаны по 8% от левого и правого его краев. Убедитесь, что ваш принтер поддерживает распечатку широкоформатных изображений. Отдавая такое изображение в печать в фотолабораторию, попросите, чтобы его распечатали в широком формате. (В некоторых фотолабораториях не смогут распечатать широкоформатное изображение.)
-  • В зависимости от принтера, изображение, сохраненное с параметром портретной ориентации, не всегда может быть напечатано в виде портретной ориентации.

■ Стандарт

Данная функция позволяет добавить к снимку информацию о количестве отпечатков.

1. С помощью кнопок ВВЕРХ / ВНИЗ выберите значок меню [DPOF]. Затем нажмите кнопку ВПРАВО.
2. Нажмите кнопку ВПРАВО еще раз, и откроется субменю [Стандарт].
3. С помощью кнопок ВВЕРХ/ВНИЗ выберите нужное субменю и нажмите ОК.

[Выбор]: открывается окно выбора изображения для вывода на печать.

- ВВЕРХ / ВНИЗ / ВЛЕВО / ВПРАВО: выбор изображения для вывода на печать.

- Кнопка зума : выбор количества копий для печати.

[Все]: позволяет указать количество копий для всех снимков (не применяется для видеоклипов и звукозаписей).

- Кнопки ВВЕРХ / ВНИЗ : выбор количества копий для печати.

[Отменить]: отмена настроек печати.

4. Нажмите ОК, чтобы подтвердить сделанный выбор. Если для изображения записаны параметры печати DPOF, то на ЖК-дисплее появляется индикатор DPOF ().

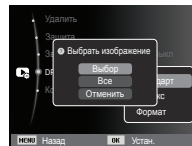

Параметры файла ()

■ ИНДЕКС

Изображения распечатываются в виде индекса (не относится к видеоклипам и файлам звукозаписи).

1. С помощью кнопок ВВЕРХ / ВНИЗ выберите значок меню [DPOF]. Затем нажмите кнопку ВПРАВО.
2. Выберите меню [Индекс] и снова нажмите кнопку ВПРАВО. Откроется субменю.
3. С помощью кнопок ВВЕРХ/ВНИЗ выберите нужное субменю.
При выборе [Да] : изображения будут распечатаны в виде индекса.
При выборе [Нет] : настройка печати индекса отменяется.
4. Нажмите ОК, чтобы подтвердить сделанный выбор.

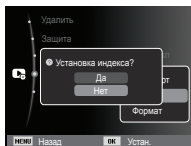

■ ФОРМАТ

Перед распечаткой снимков, хранящихся на карте памяти, можно выбрать формат отпечатка. Меню [Формат] доступно только для принтеров, совместимых с DPOF 1.1.

1. С помощью кнопок ВВЕРХ / ВНИЗ выберите значок меню [DPOF]. Затем нажмите кнопку ВПРАВО.
 2. Выберите меню [Формат] и снова нажмите кнопку ВПРАВО. Откроется субменю.
 3. С помощью кнопок ВВЕРХ / ВНИЗ выберите нужное субменю и нажмите ОК.
[Выбор]: откроется окно для изменения формата отпечатка изображения.
 - ВВЕРХ / ВНИЗ / ВЛЕВО / ВПРАВО: выбор изображения.
 - Кнопки зума: изменение формата отпечатка.
 - Кнопка Fn: сделанные изменения будут сохранены, и меню исчезнет.
[Все]: изменение формата отпечатка для всех записанных снимков.
 - Кнопки ВВЕРХ / ВНИЗ : выбор формата отпечатка.
 - Кнопка ОК : подтверждение сделанных изменений.
 - [Отменить]: отмена настроек формата отпечатка.
- ※ Дополнительное меню [Формат] при DPOF-печати : ОТМЕНИТЬ, 3x5, 4x6, 5x7, 8x10

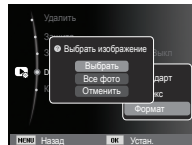

- В зависимости от изготовителя и модели принтера отмена печати может занять несколько больше времени.

Параметры файла ()

КОПИЯ (копирование на карту памяти)

Позволяет скопировать файлы изображений, видеоклипов и звукозаписей на карту памяти.

1. С помощью кнопок ВВЕРХ / ВНИЗ выберите значок меню [Копия]. Затем нажмите кнопку ВПРАВО.
2. С помощью кнопок ВВЕРХ / ВНИЗ выберите нужное субменю и нажмите ОК.

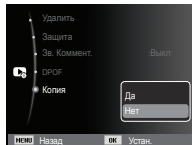

- [Да] : появляется сообщение [Копирование], и все файлы изображений, видеоклипов и звукозаписей, записанные во встроенной памяти, копируются на карту памяти. По завершении копирования фотокамера переходит в режим воспроизведения.
- [Нет] : отмена операции копирования на карту.



- Если на карте памяти недостаточно места для копирования файлов из встроенной памяти (7,5Мб), то при выполнении команды [Копия] будет скопирована только часть снимков, после чего появится сообщение [Нет места]. Затем снова включится режим воспроизведения. Перед тем как вставить карту памяти в фотокамеру, удалите ненужные файлы, чтобы освободить место.
- После выбора настройки [Копия] при копировании изображений из встроенной памяти на карту памяти новому файлу, записанному на карту памяти, во избежание дублирования имен будет присвоен следующий по порядку номер.
 - Если в меню [№ файла] выбрать настройку [Сброс]: нумерация имен продолжится с имени последнего записанного файла.
 - Если в меню [№ файла] выбрать настройку [Серия]: нумерация имен продолжится с имени последнего отснятого файла. После завершения выполнения функции [Копия] на ЖК-дисплей выводится последнее записанное изображение из последней скопированной папки.

Режим прямой печати PictBridge

С помощью USB-кабеля можно подключить фотокамеру к принтеру с поддержкой функции PictBridge (режим прямой печати) (приобретается отдельно) и непосредственно распечатать на нем записанные изображения. Видеоклипы и файлы звукозаписи распечатать невозможно.

- Как настроить фотокамеру для работы с принтером
 1. Соедините фотокамеру и принтер с помощью USB-кабеля.
 2. При включении камера автоматически распознаёт принтер и подключается к нему.
- ※ Если автоматическое подключение не удастся выполнить, выполните настройки в меню [USB] [Принтер]. (стр. 57)
- ※ Для принтеров, работающих со съёмными дисками, выполните настройки в меню [USB] [Принтер].

■ Подключение фотокамеры к принтеру

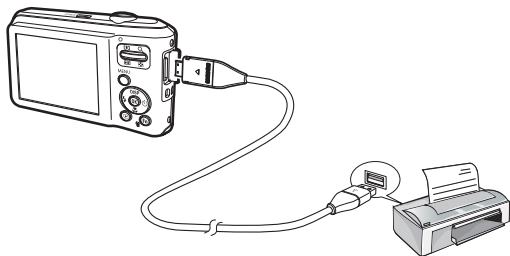

- “Быстрая” печать
В режиме воспроизведения можно быстро распечатать снимок, подключив фотокамеру к принтеру.
 - Кнопки ВЛЕВО / ВПРАВО : выбор предыдущего/ следующего изображения.
 - Нажмите кнопку ОК : снимок, отображаемый на ЖК-дисплее, будет распечатан с настройками печати по умолчанию.



PictBridge: выбор снимка

Выберите изображения, которые хотите распечатать.

■ Выбор количества отпечатков

1. Нажмите кнопку MENU, и откроется меню PictBridge.
2. С помощью кнопок ВВЕРХ / ВНИЗ выберите меню [Изображ.] и нажмите кнопку ВПРАВО.
3. С помощью кнопок ВВЕРХ / ВНИЗ выберите нужное submenu и нажмите OK.

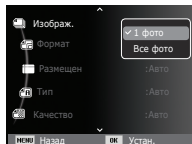

- Выберите [1 фото] или [Все фото].

На дисплее появится информация о количестве копий, как показано ниже.



При выборе [1 фото]



При выборе [Все фото]

- С помощью кнопок Вверх / Вниз выберите количество копий для печати.
 - При выборе [1 фото]: с помощью кнопок ВЛЕВО / ВПРАВО выберите другой снимок. После выбора другого снимка выберите для него количество копий.
 - После выбора количества копий для печати нажмите OK, чтобы сохранить сделанные настройки.
 - Нажав кнопку спуска, можно вернуться в меню без сохранения количества копий для печати.
4. Нажмите кнопку режима воспроизведения () и изображения будут распечатаны.

PictBridge: настройка печати

выберите для распечатываемых снимков формат бумаги, формат печати, тип бумаги, качество печати, необходимость распечатки даты и имени файла.

1. Нажмите кнопку MENU, и откроется меню PictBridge.
2. С помощью кнопок ВВЕРХ / ВНИЗ выберите нужное меню и нажмите кнопку ВПРАВО.
3. С помощью кнопок ВВЕРХ / ВНИЗ выберите нужное submenu, затем нажмите OK.

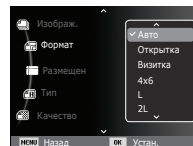

Меню	Функции	Субменю
Формат	Выбор формата бумаги для печати	Авто, Открытка, Визитка, 4x6, L, 2L, Letter, A4, A3
Размещен	Выбор количества отпечатков на листе бумаги	Авто, Б/гранич, 1, 2, 4, 8, 9, 16, Индекс
Тип	Выбор качества бумаги для печати	Авто, Обычная, Фото, Fastpho.
Качество	Выбор качества распечатываемого снимка	Авто, Черновик, Норма, Отличное
Дата	Необходимость распечатки даты	Авто, Выкл., Вкл.
Имяфайла	Необходимость распечатки имени файла	Авто, Выкл., Вкл.

※ Некоторые параметры меню поддерживаются не всеми принтерами. Если меню не поддерживается, оно отображается на ЖК-дисплее, но будет недоступно для выбора.

PictBridge: СБРОС

Переинициализация конфигурации после сделанных изменений.

1. С помощью кнопок ВВЕРХ / ВНИЗ выберите значок меню [Сброс]. Затем нажмите кнопку ВПРАВО.
2. С помощью кнопок ВВЕРХ / ВНИЗ выберите нужное субменю, затем нажмите ОК.

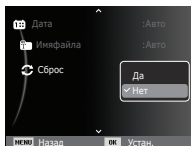

При выборе [Да]: произойдет сброс всех настроек печати и изображений.

При выборе [Нет]: сброса настроек не произойдет.

- ※ Настройки печати по умолчанию зависят от изготовителя принтера. Информация о настройках принтера по умолчанию приведена в его руководстве.

Важные замечания

При эксплуатации изделия помните о следующем!

- **Данное изделие содержит точные электронные компоненты. Не используйте и не храните данное изделие в следующих местах:**
 - В местах, подверженных воздействию высокой температуры и влажности.
 - В запыленных и загрязненных местах.
 - В местах, подверженных прямому воздействию солнечного света, или внутри автомобиля в жаркую погоду.
 - В местах подверженных воздействию сильных магнитных полей или вибрации.
 - Рядом со взрывоопасными и воспламеняющимися материалами.
- **Не оставляйте фотокамеру в местах, подверженных воздействию пыли, химических веществ (нафталин, шарики против моли), высокой температуры и влажности. Если вы не собираетесь пользоваться фотокамерой продолжительное время, поместите ее в герметично закрытую коробку с силикагелем.**
- **Большую опасность для фотокамер представляет песок.**
 - Не допускайте попадания в изделие песка, когда вы находитесь на пляжах, прибрежных дюнах и других местах с большим количеством песка.
 - Это может привести к повреждению или полному выходу изделия из строя.
- **Обращение с фотокамерой**
 - Не роняйте фотокамеру и не подвергайте ее сильным ударам или вибрации.
 - Оберегайте данный ЖК-дисплей большого размера от случайных ударов. Когда фотокамера не используется, уберите ее в футляр.

Важные замечания

- Во время съемки не заслоняйте посторонними предметами объектив и фотовспышку.
 - Данная фотокамера не защищена от попадания воды. Во избежание поражения электрическим током никогда не берите фотокамеру влажными руками.
 - При использовании на пляже или около бассейна не допускайте попадания воды или песка внутрь фотокамеры. Это может привести к ее повреждению или полному выходу из строя.
- **Экстремальные температуры опасны для фотокамеры.**
 - При переносе фотокамеры из холодного места в теплое с высокой влажностью возможно появление конденсата на важных электронных компонентах. В этом случае выключите фотокамеру по крайней мере на 1 час до полного испарения влаги. На карте памяти также может сконденсироваться влага. В этом случае выключите фотокамеру и извлеките карту памяти. Дождитесь полного испарения влаги.
 - **Обращайтесь с объективом с осторожностью**
 - Попадание прямого солнечного света в объектив может привести к искажению цветопередачи и повреждению фотоприемника.
 - Следите, чтобы на поверхности линзы объектива не было следов пальцев и грязи.
 - **Если вы не пользуетесь фотокамерой долгое время, батареи питания могут разрядиться. При длительном хранении рекомендуется удалять из фотокамеры батарею и карту памяти.**
 - **В случае возникновения электронных помех во избежание повреждения карты памяти фотокамера автоматически выключается.**
- **а Уход за фотокамерой**
 - Мягкой кистью (приобретается в магазинах фототоваров) очень осторожно очистите объектив и ЖК-дисплей. Если это не поможет, очистите его специальной бумажной салфеткой для объективов, пропитанной чистящей жидкостью. Мягкой тканью очистите корпус фотокамеры. Исключите попадание на фотокамеру таких растворителей, как бензол, инсектициды, разбавители и т.п. Они могут повредить корпус фотокамеры и вызвать неполадки в ее работе. Неосторожным обращением можно повредить ЖК-дисплей. Остерегайтесь повреждений и всегда держите фотокамеру в защитном чехле, когда она не используется.
 - **Не пытайтесь разбирать или переделывать фотокамеру.**
 - **Иногда статическое электричество может вызвать срабатывание фотовспышки. Это не опасно для фотокамеры и не является дефектом.**
 - **При загрузке или выгрузке изображений на процесс передачи данных может повлиять статическое электричество. В таком случае перед возобновлением процесса отсоедините и снова подсоедините USB-кабель.**
 - **Перед важным мероприятием или путешествием обязательно проверьте состояние фотокамеры.**
 - Сделайте проверочный снимок и подготовьте запасные батареи питания.
 - Корпорация Samsung не несет ответственности за последствия отказов в работе фотокамеры.
 - **При длительном неиспользовании цифровой фотокамеры батарея питания может самопроизвольно разрядиться, в результате чего дата и время возвращаются к значениям по умолчанию. В этом случае перед записью заново установите текущую дату и время.**

Предупреждающие сообщения

На ЖК-дисплее могут появляться предупреждающие сообщения.

[Ошиб карты памяти]

- Ошибка карты памяти
 - Выключите фотокамеру, затем снова включите ее
 - Снова вставьте карту памяти
 - Вставьте и отформатируйте карту памяти (стр.53)

[Карта защищена]

- Карта памяти защищена от записи
 - Карта памяти SD/SDHC: сдвиньте переключатель защиты от записи карты памяти вверх

[Нет места]

- На карте памяти или во встроенной памяти нет места.
 - Вставьте новую карту памяти.
 - Удалите ненужные файлы изображений.

[Нет изображений]

- На карте памяти нет записанных изображений
 - Начните съемку
 - Вставьте карту памяти, на которой имеются записанные изображения

[Ошиб.файла]

- ОШИБКА ФАЙЛА
 - Удалите файл.
- Ошибка карты памяти
 - Обратитесь в центр технического обслуживания.

[Батарея истощена]

- Батарея разрядилась
 - Вставьте свежие батареи питания.

Перед тем как обратиться в центр обслуживания

Проверьте следующее

Фотокамера не включается

- Батарея разрядилась
→ Вставьте свежие батареи питания. (стр.15)
- Батарея питания вставлена неправильно (обратная полярность подключения).
→ Вставьте батарею, соблюдая полярность подключения (+, -)

Фотокамера сама выключается во время работы

- Батарея разряжена
→ Вставьте свежие батареи питания.
- Произошло автовыключение фотокамеры
→ Снова включите фотокамеру.
- Работоспособность фотокамеры может быть нарушена, если ее эксплуатация происходит вне пределов рабочего диапазона температур.
→ Чтобы отогреть фотокамеру и батарею, положите их в карман и т.п., а также вставляйте батарею в фотокамеру, непосредственно перед тем как будет сделан снимок.

При нажатии кнопки спуска съемка не производится

- В памяти не осталось места для снимков
→ Удалите ненужные файлы изображений
- Карта памяти не отформатирована
→ Отформатируйте карту памяти (стр.53)
- Карта памяти неработоспособна
→ Вставьте новую карту памяти
- Карта памяти защищена от записи
→ См. описание сообщения об ошибке [Карта защищена] (стр.82)

- Питание фотокамеры выключено
→ Включите фотокамеру
- Батарея разряжена
→ Вставьте свежие батареи (стр.15)
- Батарея питания вставлена неправильно (обратная полярность подключения).
→ Вставьте батарею, соблюдая полярность подключения (+, -)

Фотокамера внезапно перестает работать.

- Произошел сбой оборудования
→ Выньте и снова вставьте батарею питания, затем включите фотокамеру

Снимки получаются нечеткими

- Снимок был сделан без выбора подходящего режима макросъемки
→ Чтобы получить четкое изображение, выберите подходящий режим макросъемки.
- Съемка велась вне зоны действия фотовспышки
→ Снимайте в пределах зоны действия фотовспышки
- На объективе имеются пятна или частицы грязи
→ Очистите объектив

Фотовспышка не срабатывает

- Выбран режим Фотовспышка отключена
→ Отмените режим Фотовспышка отключена
- В данном режиме съемке фотовспышка не используется
→ См. описание функции фотовспышки (стр.33)

Дата и время отображаются неправильно.

- Дата и время были установлены неправильно или были включены настройки фотокамеры по умолчанию
→ Заново произведите установку, убедитесь, что дата и время установлены правильно.

Перед тем как обратиться в центр обслуживания

При нажатии кнопку фотокамеры ничего не происходит

- Сбой в работе фотокамеры
→ Выньте и снова вставьте батарею питания, затем включите фотокамеру

Произошел сбой в работе карты памяти, вставленной в фотокамеру.

- Карта памяти отформатирована неправильно
→ Отформатируйте карту памяти заново

Невозможно просмотреть изображение

- Неверное имя файла (нарушен формат DCF)
→ Не изменяйте имя файла изображения

Цвета полученного изображения отличаются от оригинала

- Неправильно выбраны настройки баланса белого или эффектов
→ Выберите правильные настройки баланса белого и спецэффектов

Снимки получаются очень светлыми

- Произошла переэкспозиция снимка
→ Отмените экспокоррекцию

На внешнем мониторе нет изображения

- Внешний монитор подключен к фотокамере неправильно.
→ Проверьте соединительные кабели
- На карте памяти имеются испорченные файлы
→ Вставьте карту памяти с неиспорченными файлами

В Проводнике ПК отсутствует значок [Съемного диска]

- Неправильно подключен кабель
→ Проверьте подключение
- Выключена фотокамера
→ Включите фотокамеру
- У вас установлена операционная система иная чем Windows XP, Vista, 7 / Mac OS 10.3. Либо на вашем ПК отсутствует поддержка USB.
→ Установите Windows XP, Vista, 7 / Mac OS 10.3 на компьютер с поддержкой USB

Часть ЖК-дисплея периодически не включается или появляются пятна.

- Несмотря на то, что ЖК-дисплей изготовлен с высокой точностью, некоторые пиксели периодически не подсвечиваются или появляются красные, белые и синие точки.
→ Данное явление не влияет на качество съемки и не считается неисправностью.

При съемке ярких объектов на дисплее появляется вертикальная полоса.

- Если объект находится на ярком свете, это может привести к появлению серых, черных, красных или пурпурных полос.
→ Это явление называется смазыванием и не влияет на качество снимка. Это не является неисправностью.

Технические характеристики

- Фотоприемник - Тип : 1/2,33" ПЗС-матрица
 - Рабочее разрешение : около 10,2 мегапикс.
 - Полное разрешение : около 10,3 мегапикс.
- Объектив - Фокусное расстояние : Объектив SAMSUNG,
 f = 4,9-24,5 мм
 (в эквиваленте 35-мм пленки : 27 ~ 135 мм)
 - Диапазон диафрагм: F3,5(W) ~ F5,9(T)
 - Цифровой зум : ·Режим Фотосъемка: 1,0x - 3,0x
 ·Режим просмотра:
 1,0x - 11,4x(в зависимости от размера изображения)
- Стабилизация изображения - DIS (функция цифровой стабилизации изображения)
- ЖК-дисплей - 2,5-дюймовый цветной TFT ЖК-дисплей (230,000 точек)
- Фокусировка - Тип : автофокусировка TTL (МНОГОСЕГМ. АФ, ЦЕНТР. АФ, Обнаружение лица АФ)
 - Диапазон

	НОРМА	МАКРО	АВТОМАКРО
Зум дальше	80 см - бесконечность	5 см - 80 см	5 см - бесконечность
Зум ближе	100 см - бесконечность	100 см - 150 см	100 см - бесконечность

- Выдержка - Интелл. режим : 8 ~ 1/2,000 с.,
 Программный : 1 ~ 1/2,000 с.,
 Ночь : 8 ~ 1/2,000 с., Пляж/Снег : 2 с.
- Экспозиция - Управление : программная автоэкспозиция
 - Методы экспозамера : матричный, точечный, Центрo центральнo-взвешенный, Обнаружение лица АЭ
 - Экспокоррекция : ±2 EV (с шагом 1/3 EV)
 - Светочувствительность ISO :
 АВТО, 80, 100, 200, 400, 800, 1600

- Фотовспышка - Режимы : Авто, Авто и устранение "красных глаз", Заполняющая вспышка, Синхронизация, длит. выдержками
 Фотовспышка отключена, Без "красных глаз".
 - Диапазон : Зум дальше : 0,2m ~ 2,68 м
 Зум ближе : 0,5m ~ 1,59 м (ISO AUTO)
 - Время зарядки: около 4 с
- Резкость - Мягкая+, Мягкая, Норма, Высокая, Высокая+
- Баланс белого - Солнечный свет, Облачно, Лампы дневного света ХБ, Лампы дневного света ТБ, Лампы накаливания, Польз. настройка
- Запись звука - Звукозапись (макс. 10 час)
 - Звуковой комментарий к снимку (макс. 10 с)
- Впечатывание даты - Дата, Дата/Время, Выкл (по выбору пользователя)
- Съемка - Режим
 ·Фотосъемка : Интелл. режим, Программа, DIS, Помощник в фотосъемке, Сюжет
 ·Сюжетные режимы : Ретушь, Управление кадром, Ночь, Портрет, Дети, Пейзаж, Макро, Текст, Закат, Рассвет, Встречный свет, Фейерверк, Пляж/Снег
 ·Съемка : Покадровая, Непрерывная, АЕВ, Движение
 -Интел. режим : Макро, Макро текст, Белый, Пейзаж, Действие, Штатив, Ночь, Ночной портрет, Встречный свет, Портрет: встречный свет, Портрет, Макросъемка портрета, Макро, Макросъемка текста, Зеленя, Синее небо

Технические характеристики

- Автоспуск : 10 с, 2 с, два снимка подряд, с таймером движения
- Видео
 - С записью/без записи звука (выбирается пользователем, продолжительность записи: макс. 2 часа)
 - Размер: 640x480, 320x240
 - Частота кадров: 30 кадр/с, 15 кадр/с
 - Оптический зум 5x, во время зумирования запись звука отключена
 - Редактирование видео (встроенные функции): пауза в ходе записи, захват кадра

Сохранение данных

- Носитель данных
 - Встроенная память: флэш-память 7,5Мб
 - Внешняя память (приобретается отдельно) : Карта памяти SD (до 2 Гб гарантировано), карта памяти SDHC (до 8 Гбгарантировано)
- Форматы файлов
 - Фотосъемка: JPEG (DCF), EXIF 2.21, DPOF 1.1, PictBridge 1.0
 - Видео: AVI (MJPEG)
 - Звук: WAV
 - Размер изображения

10м	9м	7м	7м	5м	3м	1м
3648X 2736	3648X 2432	3584X 2016	3072X 2304	2560X 1920	2048X 1536	1024X 768

- Доступное количество снимков (1 Gб)

	10м	9м	7м	7м	5м	3м	1м
Отличное	Около 182	Около 200	Около 252	Около 252	Около 334	Около 494	Около 1236
Хорошее	Около 334	Около 361	Около 441	Около 444	Около 577	Около 813	Около 1670
Норма	Около 471	Около 510	Около 611	Около 618	Около 792	Около 1065	Около 1872

※ Данные значения получены при измерении по стандартам корпорации Samsung и могут быть другими в зависимости от условий съемки и настроек фотокамеры.

Эффекты

- Съемка : Селектор фотостилиа, Настр. изображ (Резкость, Контраст., Насыщенность)
- Редактирование
 - : Изменить размер, Вращать , Селектор фотостилиа, Регул изображ (АСВ, Ретушь лица, Устр.кр.глаз, Яркость, Контраст., Насыщенность, Добавить шум)

Воспроизведение

- Тип: единичное изображение, эскизы, Менедж. альбома, Мультти-слайдшоу, видеоклип
- ※ Мультти-слайдшоу
 - : слайдшоу со спецэффектами и в сопровождении фоновой мелодии

Интерфейс

- Цифровой выход: USB 2.0
- Звук: Микрофон: моно, Встроенный динамик: моно
- Видеовыход : NTSC, PAL (по выбору пользователя)
- Гнездо подключения внешнего источника питания пост. тока: 4,2 В

Технические характеристики

Источники питания	- Аккумуляторная батарея: BP70A, 3,7V (740mAh) ※ Тип батарей из комплекта поставки может быть другим в зависимости от региона продаж.
Габариты (ШxВxГ)	- 96,3 X 58 X 21,9mm (без учета выступающих частей)
Вес	- около 113,8 г (без батарей и карты памяти)
Рабочая температура	- 0 - 40 °C
Рабочая влажность	- 5 - 85%
Программное обеспечение	- Intelli-studio, Adobe Reader

- ※ Технические характеристики могут быть изменены без предварительного уведомления.
- ※ Все товарные знаки являются собственностью их владельцев.

Обмен файлами с компьютером (для Windows)

Для пользователей Windows

Подключив камеру к ПК, можно обмениваться данными.

■ Установка программ

Требования к оборудованию и программному обеспечению

Элемент	Требования
Центральный процессор	Intel® Pentium®4 3.0 ГГц или более быстрый AMD Athlon™ FX 2.2 ГГц или более быстрый
ОЗУ	512 МБ или больше (рекомендуется 1 ГБ или больше)
Операционная система	Windows XP/Vista/7
Прочее	- Порт USB - Дисконд для компакт-дисков - рекомендуются видеокарты nVIDIA Geforce 7600GT /ATI X1600 или более - Монитор с разрешением 1024x768 точек и глубиной цвета 16 бит (рекомендуется глубина цвета 32 бита и разрешение 1280 x 1024 точки) - Microsoft DirectX 9.0c или более поздней версии

■ Программы, содержащиеся на компакт-диске

Программа	Назначение
Intelli-studio	Редактирование фотографий и видеозаписей.
Adobe Reader	Просмотр руководства пользователя.



- Использование компьютера, собранного неуполномоченными лицами, а также не поддерживаемых ПК и ОС, может привести к аннулированию гарантийных обязательств.
- Указанные программы могут не обеспечивать корректной работы с 64-разрядной ОС Windows XP, Vista и 7.
- Программа Intelli-studio может некорректно работать даже на компьютере, отвечающем всем системным требованиям.
- Если компьютер не отвечает системным требованиям, видеозаписи могут некорректно воспроизводиться или их редактирование может требовать больше времени.
- Перед использованием программы установите DirectX версии 9.0c или более поздней.

Обмен файлами с компьютером (для Windows)

1. Вставьте установочный компакт-диск в дисковод.
2. При появлении экрана установки нажмите **Samsung Digital Camera Installer**, чтобы начать установку.



3. Выберите программы для установки и следуйте инструкциям на экране.
4. Для завершения установки и перезапуска компьютера нажмите **Exit**.

■ Передача файлов на ПК

После подключения камеры к ПК она будет опознана как съемный диск.



- Пока камера подключена к ПК с помощью USB-кабеля, аккумулятор будет заряжаться.

1. Подключите камеру к ПК с помощью кабеля USB.



- Необходимо подключить к камере конец кабеля со световым индикатором (▲) Подключение кабеля в обратном положении может повредить файлы. Изготовитель не несет ответственности за потерю данных.

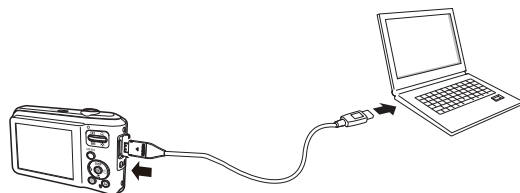

Обмен файлами с компьютером (для Windows)

2. Включите камеру.
 - Компьютер автоматически обнаружит камеру.

 • Если соединение с камерой установить не удастся, на экране появится всплывающее окно. Выберите **Компьютер**.

3. На ПК выберите [**Мой компьютер** → **Съемный диск** → **DCIM** → **100PHOTO**].
4. Выберите файлы, которые хотите передать, перетащите их на ПК с помощью мыши.

■ Отсоединение камеры (для Windows XP)

Отсоединение USB кабеля для Windows Vista/7 выполняется аналогичным образом.

1. Если на камере мигает индикатор, подождите окончания мигания.
2. Щелкните значок  на панели инструментов в нижней части экрана ПК.



3. Щелкните всплывающее сообщение.
4. Отсоедините кабель USB.

Обмен файлами с компьютером (для Windows)

■ Использование Intelli-studio

Если ПО Intelli-studio установлено на вашем компьютере, то при подключении камеры программа Intelli-studio запустится автоматически. Если Intelli-studio не запускается после подключения камеры, дважды нажмите значок Intelli-studio на рабочем столе компьютера. Система Intelli-studio позволяет воспроизводить и изменять файлы. такие как Flickr и YouTube. Для получения подробных сведений выберите пункт [**Menu** → **Help**] программы.



- Напрямую редактировать файлы на камере нельзя. Необходимо сначала переместить их в папку на ПК.
- Копировать файлы с ПК на камеру нельзя.
- Программа Intelli-studio поддерживает следующие форматы файлов :
 - Видео : AVI(MJPEG), MP4 (видео : H.264, аудио: AAC), WMV (WMV 7/8/9)
 - Фотоснимки : JPG, GIF, BMP, PNG, TIFF



Обмен файлами с компьютером (для Windows)

Значок	Описание
1	Открытие меню
2	Отображение файлов в выбранной папке
3	Переход в режим редактирования фотографий
4	Переход в режим редактирования видеозаписей
5	Переход в режим обмена файлами (для отправки файлов по электронной почте и загрузки на Flickr, YouTube и другие веб-сайты.)
6	Увеличение или уменьшение эскизов из списка
7	Выбор типа файла
8	Просмотр файлов из выбранных папок на компьютере
9	Отображение или скрытие файлов на подключенной камере
10	Просмотр файлов из выбранных папок на камере
11	Просмотр миниатюр файлов, переход в менеджер альбома или просмотр файла на карте
12	Просмотр папок на подключенном устройстве
13	Просмотр папок на компьютере
14	Переход к следующей или предыдущей папке
15	Печать файлов, просмотр файлов на карте, сохранение файлов в "Моей папке" или запоминание лиц

Передача файлов на компьютер (для Mac)

Для пользователей Mac

После подключения камеры к компьютеру Macintosh компьютер автоматически ее обнаружит. Можно автоматически переносить файлы с камеры на компьютер без установки дополнительных программ. Поддерживается MAC OS версии 10.3 или более поздней.

1. Подключите камеру к компьютеру Macintosh с помощью USB-кабеля.



- Необходимо подключить к камере конец кабеля со световым индикатором (▲) Подключение кабеля в перевернутом положении может повредить файлы. Изготовитель не несет ответственности за потерю данных.

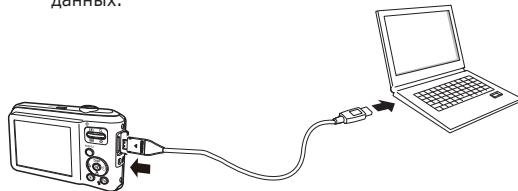

Передача файлов на компьютер (для Mac)

2. Включите камеру.
 - Компьютер автоматически распознает камеру, и на экране появится значок съемного диска.
3. Дважды щелкните значок съемного диска.
4. Передайте снимки и видео на компьютер.

Вопросы и ответы

В случае появления неполадок с USB-соединением проверьте следующее.

Вариант 1 USB-кабель не подсоединен или вы используете кабель не из комплекта поставки.
→ Подсоедините USB-кабель из комплекта поставки.

Вариант 2 Фотокамера не распознается компьютером. Иногда фотокамера может отображаться в диспетчере устройств как [Неизвестное устройство].
→ Выключите фотокамеру, отсоедините USB-кабель, затем снова подсоедините его и включите фотокамеру.

Вариант 3 Во время передачи файлов возникает непредвиденная ошибка.
→ Выключите фотокамеру, затем снова включите ее. Снова начните передачу файлов.

Вариант 4 Используется разветвитель USB.
→ При соединении фотокамеры и ПК через разветвитель USB могут возникнуть проблемы из-за несовместимости разветвителя и ПК. По возможности всегда соединяйте фотокамеру и ПК с помощью прямого соединения.

Вариант 5 Подсоединены ли к ПК другие USB-кабели?
→ В работе фотокамеры, соединенной с ПК, могут произойти сбои, если к ПК были одновременно подключены другие USB-кабели. В этом случае отсоедините другие USB-кабели и оставьте только тот, который соединяет фотокамеру и ПК.

Вариант 6 Когда я открываю диспетчер устройств (Пуск, → (Настройка) → Панель управления → (Производительность и обслуживание) → Система → (Оборудование) → Диспетчер устройств), то вижу в списке "Неизвестные устройства" или "Другие устройства", рядом с которыми стоит желтый вопросительный знак (?) или восклицательный знак (!).
→ Щелкните правой кнопкой запись с вопросительным (?) или восклицательным (!) знаком и выберите "Удалить". Перезагрузите ПК и снова подсоедините к нему фотокамеру.

Вариант 7 Если на компьютере запущены некоторые антивирусные программы (Norton Anti Virus, V3 и др.), то фотокамера может не распознаваться как съемный диск.
→ Прекратите работу этих программ и затем подключите фотокамеру к компьютеру. Информация о том, как временно выключить антивирусную программу, приведена в ее описании.

Вариант 8 Фотокамера подсоединена к порту USB, расположенному на передней панели компьютера.
→ Иногда компьютер не может распознать фотокамеру, если она подсоединена к порту USB, расположенному на передней панели ПК. В таком случае подсоедините фотокамеру к порту USB на задней панели компьютера.

Вопросы и ответы

- Если не установлен DirectX 9.0с или более поздней версии
 - Установите DirectX версии 9.0с или более поздней.
 - 1) Вставьте в привод компакт-диск из комплекта поставки фотокамеры.
 - 2) Запустите Проводник и выберите папку [буква привода CD-ROM: DirectX], затем щелкните файл DXSETUP.exe. Будет установлен DirectX.
Для загрузки DirectX посетите веб-сайт Microsoft.

- Если ПК с подключенной к нему фотокамерой зависает при запуске Windows.
 - В этом случае отсоедините фотокамеру от ПК, и Windows загрузится нормально. Если проблему устранить не удастся, отключите в BIOS поддержку старых версий протокола USB (выберите Disable для Legacy USB Support) и перезагрузите ПК. Пункт Legacy USB Support находится в меню настроек BIOS. (Меню настроек BIOS может быть различным у разных изготовителей, и в некоторых меню параметр Legacy USB Support отсутствует). Если вы не можете изменить настройку самостоятельно, свяжитесь с изготовителем ПК или BIOS.

Правильная утилизация изделия



Правильная утилизация изделия (утилизация электрического и электронного оборудования) (Применимо в странах Европейского союза и других странах Европы с отдельными системами сбора отходов)

Наличие данного значка на продукте показывает, что изделие нельзя утилизировать вместе с другими бытовыми отходами по окончании его срока службы. Для предотвращения нанесения возможного ущерба окружающей среде или здоровью людей вследствие неконтролируемой утилизации отходов необходимо отделить изделие от других типов отходов и подвергнуть соответствующей переработке. Такой подход способствует экологически рациональному повторному использованию материальных ресурсов. Информацию о безопасной для окружающей среды утилизации данного продукта пользователи могут получить у продавца продукта или в муниципальных органах власти. Бизнес-пользователи должны обратиться к поставщику и ознакомиться с положениями и условиями договора покупки. Данное изделие не должно утилизироваться вместе с другими коммерческими отходами.



Значок ECO компании Samsung

Значок ECO Samsung используется компанией для маркировки продуктов, безопасных для окружающей среды.

Создание это специального значка – одна из мер компании Samsung по защите окружающей среды.



Обратитесь к тексту гарантийного талона к изделию, которое вы приобрели, или посетите наш веб-сайт <http://www.samsungimaging.com>, по поводу послепродажного обслуживания и имеющихся у вас вопросов.

