

SAMSUNG

Promising Photographe



L83T Руководство пользователя

Благодарим за покупку фотокамеры компании Samsung.

В данном руководстве излагается порядок пользования фотокамерой, объясняется, как вести фотосъемку, пересылать отснятые снимки и пользоваться прикладным программным обеспечением. Перед началом работы с новой фотокамерой внимательно прочитайте данное руководство.

РУССКИЙ ЯЗЫК

Краткие инструкции

Порядок работы с фотокамерой.

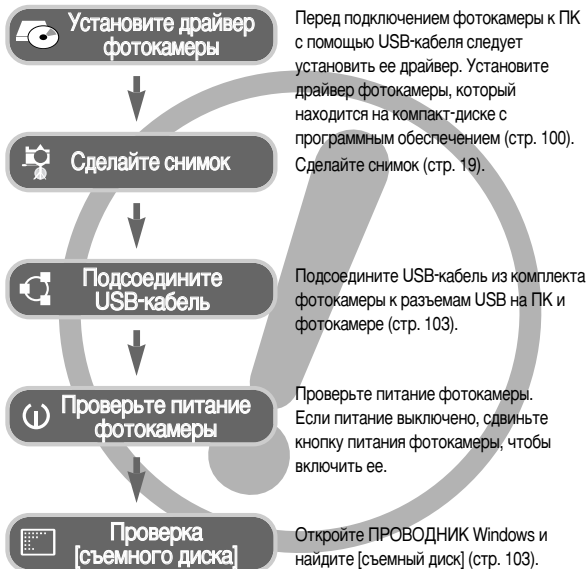

- Изображения могут быть повреждены, если для их копирования с карты памяти на ПК используется считыватель карт. При передаче изображений, снятых на фотокамере, не забудьте соединить фотокамеру и ПК USB-кабелем из комплекта поставки. Обращаем ваше внимание на то, что изготовитель не несет ответственности за утрату или порчу изображений на карте памяти вследствие использования считывателя карт.

Знакомство с фотокамерой

Благодарим за покупку цифровой фотокамеры компании Samsung.

- Перед началом работы с камерой внимательно прочитайте данное руководство пользователя.
 - При обращении в сервисный центр возьмите с собой фотокамеру и принадлежности, вызвавшие неполадки в ее работе (например, батареи, карту памяти и т.п.)
 - Во избежание неприятных неожиданностей убедитесь, что фотокамера работает нормально, до ее планируемого использования - в поездке, на важном мероприятии и т.п. Компания Samsung camera не несет ответственности за любые потери и убытки, которые могут возникнуть вследствие неисправности фотокамеры.
 - Храните данное руководство в надежном месте.
 - Содержание и иллюстративный материал настоящего руководства могут быть изменены без предварительного уведомления в случае изменения функций или появления дополнительных функций фотокамеры.
- * Microsoft Windows и логотип Windows являются зарегистрированными товарными знаками корпорации Microsoft в США и/или других странах.
* Все торговые марки и наименования изделий, упомянутые в данном руководстве, являются зарегистрированными товарными знаками, находящимися в собственности соответствующих компаний.

Опасно!

Знак "ОПАСНО!" указывает на опасную для жизни ситуацию, которая, если ее не предотвратить, может привести к летальному исходу или тяжелым телесным повреждениям.

- Не пытайтесь переделать данную фотокамеру. Это может привести к возгоранию, телесным повреждениям, поражению электрическим током или причинить значительный ущерб вам или фотокамере. Внутренний осмотр, обслуживание и ремонт должны выполняться дилером или в центре по обслуживанию фототехники компании Samsung.
- Во избежание взрыва не используйте данное изделие в непосредственной близости от горючих и взрывоопасных газов.
- Не пользуйтесь фотокамерой при попадании в нее жидкости или посторонних предметов. Выключите фотокамеру и затем отсоедините источник питания. Обратитесь к дилеру или в центр по обслуживанию фототехники компании Samsung. Прекратите пользоваться фотокамерой, так как это может привести к возгоранию или поражению электрическим током.
- Не вставляйте и не опускайте металлические или легковоспламеняющиеся посторонние предметы в фотокамеру через функциональные проемы, например, отсеки для карты памяти или батарей. Это может привести к пожару или поражению электрическим током.
- Не касайтесь фотокамеры влажными руками. При этом может возникнуть опасность поражения электрическим током.

Предупреждение

Знак "ПРЕДУПРЕЖДЕНИЕ" указывает на потенциально опасную ситуацию, которая, если ее не предотвратить, может привести к летальному исходу или тяжелым телесным повреждениям.

- Не пользуйтесь фотовспышкой в непосредственной близости от людей или животных. Срабатывание вспышки на очень близком расстоянии от глаз может повредить зрение.
- В целях безопасности храните данное изделие и принадлежности к нему в недоступном для детей и животных месте во избежание таких несчастных случаев, как:
 - проглатывание батарей или небольших принадлежностей фотокамеры. При несчастном случае незамедлительно обращайтесь к врачу.
 - Движущиеся части фотокамеры могут причинить телесные повреждения.
- В течение продолжительной эксплуатации батареи и фотокамера могут нагреться, что может привести к неполадкам в работе фотокамеры. В этом случае оставьте фотокамеру на несколько минут в нерабочем состоянии, чтобы она охладилась.
- Не оставляйте фотокамеру в местах, подверженных действию крайне высоких температур, например, в закрытом автомобиле, под прямым солнечным светом или в других местах со значительными колебаниями температуры. Высокая температура может повредить детали фотокамеры и вызвать возгорание.
- Ничем не накрывайте фотокамеру или зарядное устройство, когда они включены. Это может привести к повышенному тепловыделению и порче корпуса фотокамеры или вызвать возгорание. Всегда пользуйтесь фотокамерой и ее принадлежностями в хорошо проветриваемом месте.

Внимание

Знак "ВНИМАНИЕ" указывает на потенциально опасную для жизни ситуацию, которая, если ее не предотвратить, может привести к легким или средним телесным повреждениям.

- Протечка, перегрев или взрыв батарей могут стать причиной возгорания или телесных повреждений.
 - Используйте батареи, которые соответствуют требованиям для данной фотокамеры.
 - Не замыкайте батареи накоротко, не допускайте их нагрева, не бросайте после использования в огонь.
 - Убедитесь, что соблюдена полярность подключения батарей.
- Если вы не собираетесь работать с фотокамерой долгое время, извлеките из нее батареи. Батареи могут протечь, при этом едкий электролит может нанести фотокамере непоправимый ущерб.
- Не включайте фотовспышку, если она соприкасается с рукой или какими-либо предметами. Не дотрагивайтесь до фотовспышки после продолжительной работы с ней. Это может привести к ожогу.
- Не переносите включенную фотокамеру, когда к ней подсоединено зарядное устройство. После работы с фотокамерой всегда выключайте питание перед отсоединением шнура адаптера переменного тока от сетевой розетки. Перед перемещением фотокамеры убедитесь, что отсоединены все шнуры и кабели.
- Во избежание получения нечетких снимков или возникновения сбоев в работе фотокамеры не прикасайтесь к объективу и прикрывающей его крышке.
- Не заслоняйте объектив или фотовспышку во время съемки.
- Кредитные карты могут размагнититься, если их положить рядом с чехлом.

Содержание

ПОДГОТОВКА	007	Системная диаграмма
	008	Рабочие элементы
	008	Вид спереди и сверху
	009	Назад
	010	снизу
	010	кнопка Курсор/ОК
	012	Подсоединение к источнику питания
	015	Как вставить карту памяти
	016	Как пользоваться картой памяти
	СЪЕМКА	018
019		Как выбрать режимы съемки
019		Начинаем съемку
019		Работа в режиме Авто
020		Работа в режиме Вручную
020		Работа в режиме ASR
021		Работа в режиме Видео
021		Запись видеоклипа без звукового сопровождения
021		Временная приостановка записи видеоклипа (последовательная запись)
022		Работа в режиме Сюжет
023	На что нужно обращать внимание при съемке	

024 Настройка фотокамеры с помощью кнопок

- 024 Кнопка питания
- 024 Затвор
- 024 Кнопка зума W / T
- 026 Распознавание лица
- 027 Кнопка Инфо / Вверх
- 027 Кнопка Макро / Вниз
- 029 Блокировка автофокусировки
- 029 Кнопка Фотовспышка / Влево
- 031 Кнопка Автоспуск / Вправо
- 033 Кнопка MENU / ОК (МЕНЮ / ОК)
- 033 Кнопка M (режимы)
- 034 Кнопка E (эффекты)
- 035 Кнопка E (эффекты) : Цвет
- 036 Кнопка E (эффекты) : цветовая маска
- 037 Кнопка E (эффекты) : насыщенность
- 038 Кнопка E (эффекты) : Развлечения
- 038 Комикс
- 040 Зона резкости
- 041 Составной снимок
- 043 Фоторамка
- 044 Кнопка Fn
- 044 Использование меню Fn
- 045 Размер

- 045 Качество / Частота кадров
- 046 Экспомер
- 046 Тип фотосъемки
- 047 Светочувствительность ISO
- 048 Баланс белого
- 049 Экспокоррекция
- 049 Съемка с длительной выдержкой
- 050 Стабилизатор кадров видеоклипа

050 Настройка фотокамеры с помощью ЖК-дисплея

- 051 Резкость
- 051 Контрастность
- 051 Способ автофокусировки
- 052 Звуковой комментарий
- 052 Запись звука
- 053 Запись видеоклипа без звукового сопровождения
- 053 Режим СЮЖЕТ

ВОСПРОИЗВЕДЕНИЕ

054 Меню ЗВУК

054 Звук

- 054 ГРОМКОСТЬ
- 054 ЗВУКОВАЯ ЗАСТАВКА
- 054 ЗВУК ЗАТВОРА

055	ЗВУКОВОЙ СИГНАЛ	062	Воспроизведение видеоклипа	
055	ЗВУК АФ	063	При включении функции захвата видео	
055	Меню настроек	063	Сохранение фрагмента видеоклипа	
056	Меню НАСТРОЙКИ 1	064	Воспроизведение звукозаписи	
056	Имя файла	064	Воспроизведение звукового комментария	
057	Язык	065	Информация, отображаемая на ЖК-дисплее	
057	Настройка даты / времени / формата отображения даты	065	Настройка фотокамеры с помощью кнопок	
057	Мировое поясное время	065	Кнопка Эскиз / Увеличение	
058	Впечатывание даты	067	Кнопка Инфо / Вверх	
058	Яркость ЖК-дисплея	067	Кнопка Воспроизведение и Пауза / ВНИЗ	
058	Индикатор автофокусировки	068	Кнопки ВЛЕВО / ВПРАВО / MENU / ОК	
058	Графическая заставка	068	Кнопка Принтер	
059	Меню НАСТРОЙКИ 2	068	Кнопка УДАЛИТЬ	
059	Быстрый просмотр	069	Кнопка E (эффекты) : Изменить размер	
059	Автовключение после периода бездействия	070	Кнопка E (эффекты) : Поворот изображения	
059	СОХР.ЖКД	070	Кнопка E (эффекты) : Цвет	
060	Выбор типа выходного видеосигнала	071	Кнопка E (эффекты) : Специальный цвет	
061	Форматирование карты памяти	071	Цветовой фильтр	
061	Инициализация	072	Цветовая маска	
НАСТРОЙКА	062	Включение режима воспроизведения	073	Кнопка E (эффекты) : Редактирование изображений
062	Воспроизведение фотоснимка	073	Устранение эффекта "красных глаз"	
		073	Настройка яркости	

073	Настройка контрастности
074	Настройка насыщенности
074	Эффект Шум
075	Кнопка E (эффекты) : Развлечения
075	Комикс
076	Зона резкости
077	Составной снимок
079	Фоторамка
080	Стикер
080	Настройка воспроизведения с помощью ЖК-дисплея
082	Включение слайдшоу
082	Как начать слайдшоу
082	Выбор изображений
083	Настройка эффектов для слайдшоу
083	Интервал показа
083	Настройка фоновой мелодии
084	Воспроизведение
084	Звуковой комментарий
084	Удаление изображений
085	Защита изображений
085	DPOF
087	Копирование на карту памяти
088	PictBridge

089	PictBridge : выбор снимка
090	PictBridge : настройка печати
090	PictBridge : возврат к заводским установкам
091	Важные замечания
092	Предупреждающие сообщения
093	Перед тем как обратиться в центр обслуживания
095	Технические характеристики

ПРОГРАММНОЕ ОБЕСПЕЧЕНИЕ

098	Замечания по установке программного обеспечения
098	Системные требования
099	Об установке программного обеспечения
100	Настройка прилагаемого программного обеспечения
102	Включение режима ПК
105	Отключение съемного диска
106	Установка драйвера USB на компьютере Macintosh
106	Использование драйвера USB для MAC
106	Удаление драйвера USB для Windows 98SE
107	Samsung Master
110	Часто задаваемые вопросы (FAQ)

Системная диаграмма

Перед началом работы проверьте комплектность данного изделия. Комплект поставки может меняться в зависимости от региона продаж. Для приобретения дополнительного оборудования обращайтесь к ближайшему к вам дилеру или в центр обслуживания корпорации Samsung.

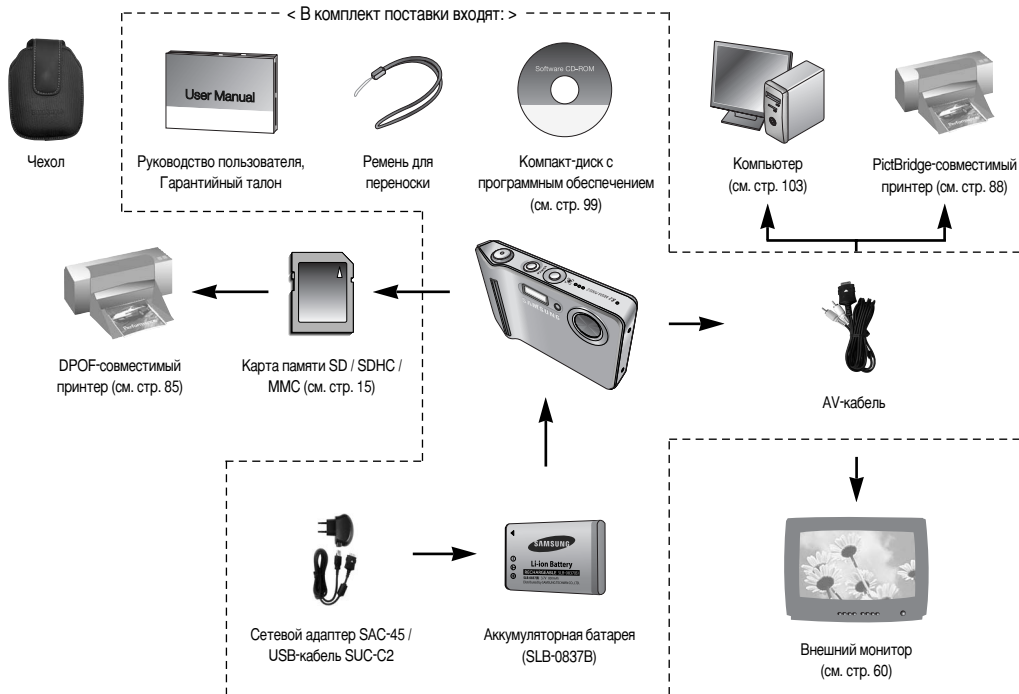

Рабочие элементы

Вид спереди и сверху

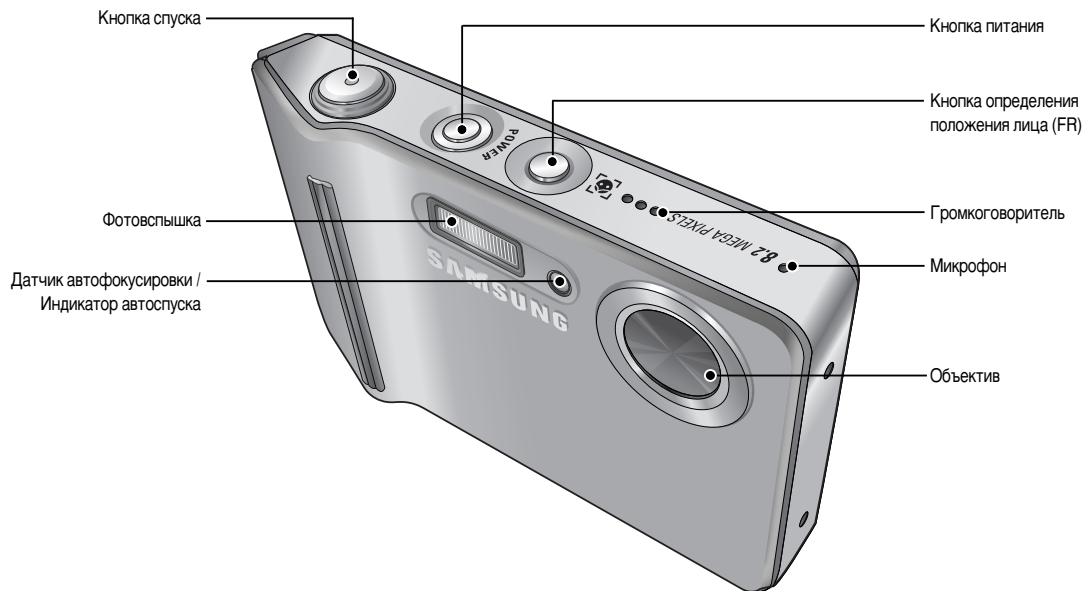

Рабочие элементы

Назад

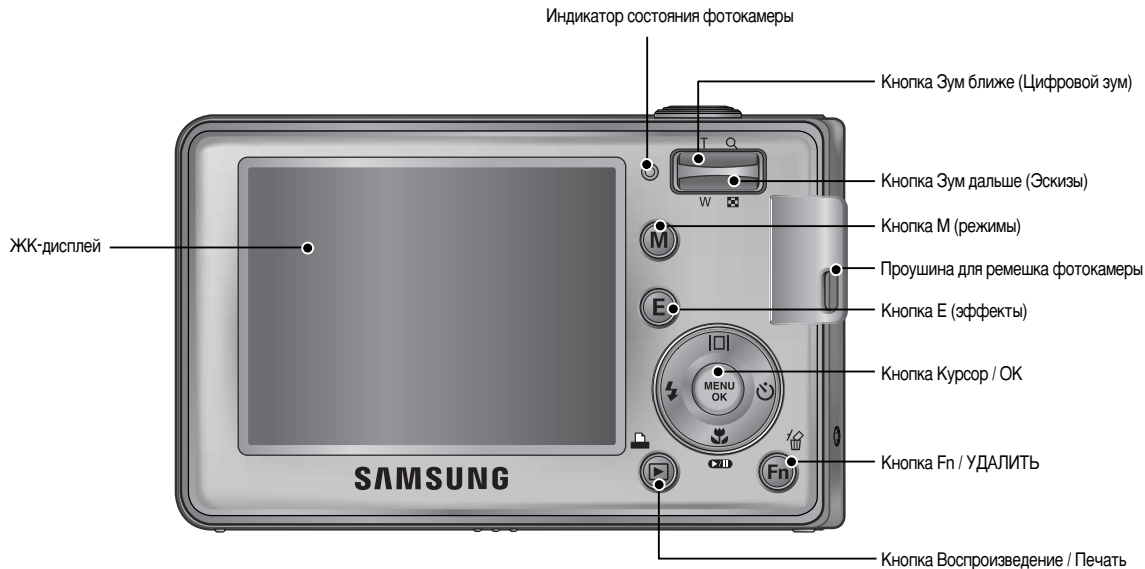

Рабочие элементы

снизу

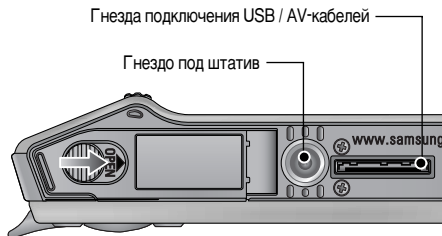
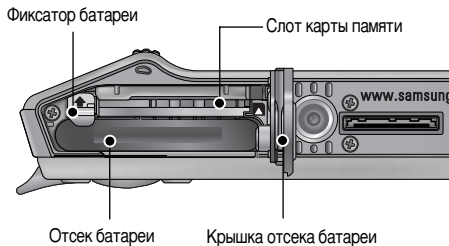



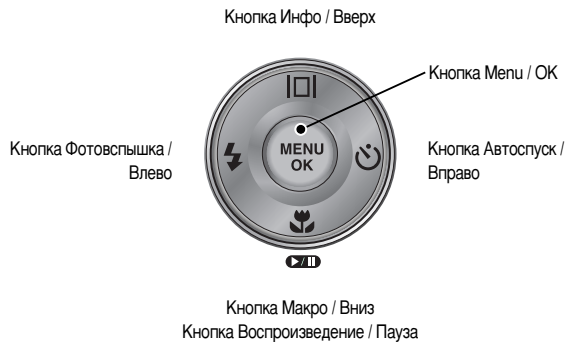

※ Чтобы открыть отсек батареи, сдвиньте выступ крышки отсека батареи, как показано выше.

кнопка Курсор/OK



Рабочие элементы

■ Индикатор автоспуска

Значок	Состояние	Описание
	Мигает	- Первые 7 сек светодиод мигает с интервалом в 1 сек. - В течение последних 3 сек индикатор быстро мигает с интервалом в 0,25 сек.
	Мигает	В течение 2 сек индикатор быстро мигает с интервалом в 0,25 сек.
	Мигает	Один снимок будет сделан приблизительно через 10 сек, а еще через 2 сек второй снимок.
	Мигает	После нажатия кнопки спуска будет сделан снимок в соответствии с движением объекта.

■ Индикатор состояния фотокамеры

Состояние	Описание
Питание включено	Как только фотокамера готова к съемке, включается и затем выключается индикатор
После того как снимок сделан	Индикатор мигает во время записи снимка и выключается, когда фотокамера готова к съемке
USB-кабель подсоединен к ПК	Включается индикатор (ЖК-дисплей выключается после инициализации устройства)
Происходит обмен данными с ПК	Индикатор мигает (ЖК-дисплей выключается)
USB-кабель подсоединен к ПК	Индикатор выключен
Происходит распечатка на принтере	Индикатор мигает
Когда происходит автофокусировка	Индикатор светится (произошла наводка на резкость)
	Индикатор мигает (не удается произвести наводку на резкость)

■ Значок режима : дополнительная информация о настройке режимов фотокамеры приведена на стр. 19.

SHOOTING	Режимы						
	АВТО		ПРОГРАММА		ВИДЕО		ASR
							
SCENE	НОЧЬ	ПОРТРЕТ	ДЕТИ	ПЕЙЗАЖ	МАКРО	ТЕКСТ	ЗАКАТ
							
	РАССВЕТ	ВСТР. СВЕТ (Встречный свет)	ФЕЙЕР ВЕРК	ПЛЯЖ/ СНЕГ	АВТОС ПУСК	ЕДА	КАФЕ
							

Подсоединение к источнику питания

Используйте аккумуляторную батарею SLB-0837(B) из комплекта поставки. Перед использованием фотокамеры не забудьте зарядить батарею питания.

■ Характеристики аккумуляторной батареи SLB-0837(B)

Модель	SLB-0837(B)
Тип	Литий-ионная
Емкость	800 мАч
Напряжение	3.7V
Время зарядки (когда фотокамера выключена)	Около 150 мин

■ Количество снимков и ресурс батареи : Использование SLB-0837(B)

	Ресурс батареи / количество снимков	Данные получены при следующих условиях съемки
Фотоснимок	Прибл. 100 мин / около 200 снимков	Полностью заряженная батарея, автоматический режим съемки, размер изображения 8 Мп и качество снимка "Хорошо", Интервал между снимками: 30 сек. Изменение позиции зума дальше-ближе после каждого снимка. Использование вспышки при каждом втором снимке. Использование камеры в течение 5 минут, а затем выключение камеры на 1 минуту.

	Ресурс батареи / количество снимков	Данные получены при следующих условиях съемки
Клип	Прибл. 75 мин	Полностью заряженная батарея Размер изображения 640x480 / частота кадров 30 кадров в сек.

※ Данные значения получены при измерении по стандартам корпорации Samsung и могут быть другими в зависимости от пользовательских настроек.



Важная информация об использовании батареи

- Выключайте питание фотокамеры, когда она не используется.
- Пожалуйста, извлеките батарею, если вы не будете использовать камеру в течение длительного времени. Нахождение батареи в камере может привести к ее разрядке и протечке электролита.
- Воздействие низких температур (ниже 0 °C) может негативно сказаться на работе батареи и сократить ее ресурс.
- Состояние батареи обычно восстанавливается при нормальной температуре.
- При интенсивном использовании фотокамеры ее корпус может стать теплым. Это совершенно нормально.

Подсоединение к источнику питания

Вы можете зарядить аккумуляторную батарею SLB-0837(B), используя набор SAC-45 КИТ.

В набор SAC-45 входит сетевой адаптер (SAC-45) и кабель USB (SUC-C2). Когда SAC-45 и SUC-C2 подсоединены, это можно использовать в качестве сетевого кабеля.

- **Использование сетевого кабеля**

: подсоедините сетевой адаптер к кабелю USB. его можно использовать в качестве шнура питания.

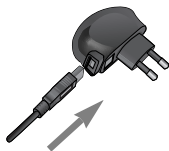

- **Используя USB-кабель**

: выньте сетевой адаптер (SAC-45). Вы можете загрузить сохраненные изображения на свой ПК (стр. 103) или подать питание на камеру посредством кабеля USB.

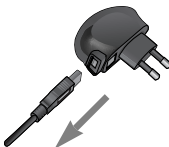

Важная информация об использовании кабеля USB.

- Подсоедините USB-кабель (SUC-C2) правильной спецификации.
- Если камера подключена к ПК посредством сетевого концентратора USB, подключите камеру непосредственно к ПК.
- Если камера и другие устройства подключены к ПК одновременно, отсоедините другие устройства.
- Если кабель USB подключен к порту, расположенному на передней панели ПК, выньте кабель и подключите его к порту, расположенному на задней панели ПК.
- Если порт USB на ПК не соответствует стандарту выходной мощности (5В, 500мА), то зарядка камеры невозможна.

Подсоединение к источнику питания

■ Зарядка аккумуляторной батареи SLB-0837B

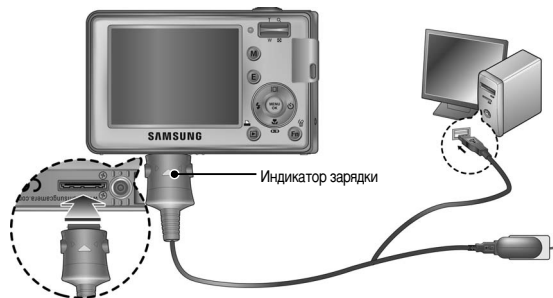

- Перед тем, как вставить какой-либо кабель или сетевой адаптер, проверьте направления и не вставляйте их силой. Это может повредить кабель или камеру.
- Если индикатор зарядки на зарядном устройстве не включается или мигает после того как вставлена аккумуляторная батарея, проверьте правильность установки батареи.
- Если фотокамера остается включенной при зарядке, то полностью зарядить ее не удастся. Выключайте фотокамеру во время зарядки батареи.

■ Индикатор зарядки на сетевом адаптере

	Индикатор зарядки
Идет зарядка	Светится красный индикатор
Зарядка закончена	Светится зеленый индикатор
Сбой при зарядке	Красный светодиод выключен или мигает
Разряжена (с использованием сетевого адаптера)	Включен оранжевый светодиодный индикатор

- Не включайте фотокамеру во время зарядки полностью разряженной батареи. Фотокамеру не удастся включить, если мала остаточная емкость батареи. Чтобы приступить к работе с фотокамерой, заряжайте батарею не менее 10 минут.
- Не пользуйтесь часто фотовспышкой и не снимайте видеоклипы, если полностью разряженная батарея заряжалась в течение короткого времени. Фотокамера может выключиться из-за разрядки батареи, даже если подсоединено зарядное устройство.

Подсоединение к источнику питания

Вставьте батарею питания, как показано на рисунке

- Если батарея вставлена, но фотокамера не включается, проверьте полярность подключения батареи (+ / -).
- Не нажимайте на крышку отсека батарей с силой, когда она открыта. Вы можете повредить или сломать ее.

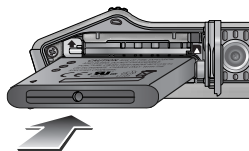

- На ЖК-дисплее отображаются 4 индикатора состояния батареи питания.

Индикатор состояния батареи				
Состояние батареи	Батарея полностью заряжена	Батарея питания частично разряжена	Батарея питания почти полностью разряжена	Батарея питания разряжена (приготовьтесь к ее зарядке или воспользуйтесь запасной батареей)

Как вставить карту памяти

Вставляйте карту памяти, как показано на рисунке.

- Перед тем как вставить карту памяти, выключите фотокамеру.
- Расположите карту памяти так, чтобы ее передняя часть была направлена в сторону объектива, а контакты - в сторону задней панели фотокамеры (ЖК-дисплея).
- Не вставляйте карту памяти в неправильном положении. Вы можете повредить слот карты памяти.



Как пользоваться картой памяти

- Перед первым использованием вновь приобретенной карты памяти обязательно отформатируйте ее (см. стр. 61) также не забудьте отформатировать карту памяти, если данные на ней не читаются фотокамерой или какие-то изображения были записаны на другой фотокамере.
- Выключайте питание фотокамеры, когда вы вставляете или извлекаете карту памяти.
- Характеристики карты памяти ухудшаются при ее многократном использовании. В этом случае необходимо приобрести новую карту. Гарантия компании Samsung не распространяется на износ карты памяти.
- Карта памяти сложное электронное устройство. Не сгибайте и не роняйте ее, не подвергайте сильным ударам.
- Не храните карту памяти в зоне действия сильного электрического или магнитного поля - например, возле акустической системы или телевизора.
- Не используйте и не храните карту в экстремальных температурных условиях.
- Не допускайте загрязнения карты памяти или попадания на нее жидкости. Если это произойдет, протрите карту начисто мягкой тканью.
- Если карта памяти не используется, храните ее в оригинальной упаковке.
- Интенсивное использование карты памяти приводит к ее нагреву. Это совершенно нормально.
- Не используйте карту памяти, которая уже устанавливалась на другую фотокамеру. Для использования такой карты памяти сначала отформатируйте ее на данной фотокамере.
- Не используйте карту памяти, отформатированную на другой модели цифровой фотокамеры или на другом устройстве чтения карт памяти.
- Записанные данные могут быть повреждены в следующих случаях:
 - Когда карта памяти используется неправильно.
 - Если во время записи, удаления (форматирования) или чтения данных выключить питание или извлечь карту памяти.
- Компания Samsung не несет ответственности за потерю данных.
- Рекомендуем копировать важные данные с карты памяти на другие носители, например, дискеты, жесткие диски, компакт-диски и т.п.
- Если памяти недостаточно: появится сообщение [НЕТ МЕСТА!] и фотокамера работать не будет. Чтобы увеличить объем свободной памяти, удалите ненужные снимки или замените карту памяти.
- Не вынимайте карту памяти, когда мигает индикатор состояния фотокамеры, так как это может повредить хранящиеся на ней данные.



Как пользоваться картой памяти

Информация об использовании карт MMC изложена в Руководстве из комплекта поставки.

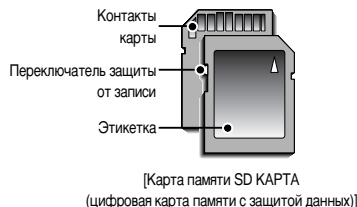

На карте памяти SD / SDHC CARD имеется переключатель защиты от записи, не позволяющий удалить изображения или форматировать карту. Если переключатель на карте памяти SD CARD сдвинуть вниз, то данные будут защищены. Если переключатель сдвинуть вверх, то защита данных будет отменена. Перед началом съемки сдвиньте вверх переключатель на карте памяти SD CARD.

При использовании карты памяти MMC 256 Мб можно сделать следующее количество снимков. Приведенные цифры являются приблизительными, поскольку количество снимков зависит от различных факторов, например, их содержания или типа используемой карты памяти.

Размер записанного изображения		ОТЛИЧНОЕ	ХОРОШЕЕ	НОРМА	30КАДР/С	20КАДР/С	15КАДР/С
Фото-съемка	8M	57	103	180	-	-	-
	7M	68	115	206	-	-	-
	6M	84	134	233	-	-	-
	5M	93	158	271	-	-	-
	3M	172	265	425	-	-	-
	1M	558	663	742	-	-	-
* Видеоклип	800	-	-	-	-	около 6'57"	около 8'44"
	720	-	-	-	-	около 9'20"	около 11'52"
	640	-	-	-	около 11'07"	около 14'10"	около 17'52"
	320	-	-	-	около 21'07"	около 27'25"	около 37'18"

※ Не нажимайте кнопки зума во время съемки видеоклипа. Это может повлиять на продолжительность записи.

Индикатор ЖК-дисплея

- На ЖК-дисплее отображается информация о выбранных при съемке функциях и настройках.

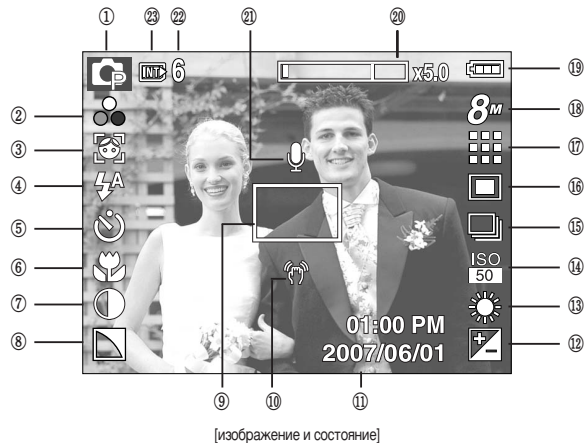

№	Описание	Значки	Страница
1	Режим съемки/записи		стр. 11
2	Цвет / Насыщенность		стр. 35/37
3	Обнаружение лица		стр. 26
4	Фотовспышка		стр. 29
5	Автоспуск		стр. 31
6	Макро		стр. 27

№	Описание	Значки	Страница
7	Контрастность		стр. 51
8	Резкость/ Микрофон ВЫКЛ		стр. 51/53
9	Рамка автоматической фокусировки		стр. 19/51
10	Предупреждающий индикатор дрожания фотокамеры		стр. 23
11	Дата / время	2007/06/01 01:00 PM	стр. 57
12	Экспокоррекция / съемка с длительной выдержкой		стр. 49
13	Баланс белого	AWB	стр. 48
14	ISO		стр. 47
15	Тип фотосъемки / стабилизатор		стр. 46/50
16	Экспомер		стр. 46
17	Качество изображения / Частота кадров		стр. 45
18	Размер изображения		стр. 45
19	Батарея питания		стр. 15
20	Полоса оптического/ цифрового зума/ кратность цифрового зума		стр. 24
21	Звуковой комментарий		стр. 52
22	Количество оставшихся кадров / Оставшееся время	6/00:00:00	стр. 17
23	Значок карты памяти / Значок встроенной памяти		-

Как выбрать режимы съемки

Режим работы выбирается с помощью кнопки селектора режимов М, расположенной на задней панели фотокамеры. Можно выбрать следующие режимы съемки: Авто, Программа, Видео, ASR, Сюжет (Ночь, Портрет, Дети, Пейзаж, Макро, Текст, Закат, Рассвет, Встречный свет, Фейерверк, Пляж/Снег, Автоспуск, Еда, Кафе).

■ Выбор режима работы фотокамеры

1. Вставьте батареи (стр. 15).
2. Вставьте карту памяти (стр. 15). Поскольку данная фотокамера имеет встроенную память 19 Мб, устанавливать карту памяти необязательно. Если карта памяти не установлена, снимки будут записываться во встроенной памяти. Если вставлена карта памяти, снимки будут записываться на нее.
3. Закройте крышку отсека для батарей.
4. Нажмите кнопку питания, чтобы включить фотокамеру.
5. Нажмите кнопку М, и откроется меню выбора режима съемки/записи.
6. Меню можно выбрать с помощью кнопки **Курсор / ОК**.
Кнопки **Вверх / Вниз**
: выбор меню **Съемка** или **Сюжет**
Кнопки **Влево / Вправо**
: перемещение курсора по меню.
7. Для подтверждения выбранного режима съемки/записи нажмите кнопку **ОК**.

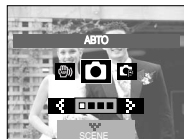

[Меню выбора режима]

Начинаем съемку

Работа в режиме Авто

В этом режиме можно быстро и легко делать снимки при минимальном вмешательстве с вашей стороны.

1. С помощью кнопки селектора режимов М выберите режим Авто (стр. 33).
2. Направьте фотокамеру на объект съемки и скомпонуйте кадр с помощью ЖК-дисплея.
3. Чтобы сделать снимок, нажмите кнопку спуска.



- Если при нажатии кнопки спуска до половины хода рамка автофокусировки становится красной, фотокамеру невозможно сфокусировать на объекте. В этом случае невозможно сделать четкий снимок
- Не закрывайте объектив или фотовспышку во время съемки.

Начинаем съемку

Работа в режиме Вручную

При выборе автоматического режима будут сконфигурированы оптимальные настройки фотокамеры и вы также сможете вручную сконфигурировать различные функции.

1. С помощью кнопки селектора режимов М выберите режим Вручную (стр. 33).
2. Направьте фотокамеру на объект съемки и скомпонуйте кадр с помощью ЖК-дисплея.
3. Чтобы сделать снимок, нажмите кнопку спуска.
* Дополнительные сведения о меню режима Программа приведены на стр. 34-53.



Работа в режиме ASR

В этом режиме осуществляется компенсация дрожания фотокамеры и получаются более четкие снимки при съемке в условиях слабого освещения.

1. С помощью кнопки селектора режимов М выберите режим ARS. (стр. 33)
2. Направьте фотокамеру на объект съемки и скомпонуйте кадр с помощью ЖК-дисплея.
3. Нажмите кнопку спуска, чтобы сделать снимок.



■ ТНа что следует обратить внимание при съемке в режиме ASR.

- Цифровой зум в режиме ASR не работает.
- Если имеющееся освещение ярче освещения, обеспечиваемого лампами дневного света, функция ASR не включится.
- Если имеющееся освещение слабее освещения, обеспечиваемого лампами дневного света, на дисплее появляется индикатор, предупреждающий о дрожании фотокамеры (). Для получения лучших результатов снимайте кадры только в ситуациях, когда индикатор дрожания камеры () не отображается.
- Если объект съемки находится в движении, полученное изображение может оказаться смазанным.
- Чтобы получить качественный снимок, держите фотокамеру неподвижно, пока на дисплее остается сообщение [ИДЕТ СЪЕМКА!]
- Функция ASR использует цифровой процессор фотокамеры, поэтому съемка в этом режиме занимает несколько большее время.

Начинаем съемку

Работа в режиме Видео

Продолжительность записи видеоклипа зависит от свободного места в памяти.

1. С помощью кнопки селектора режимов М выберите режим Видео (стр. 33).
2. Направьте фотокамеру на объект съемки и скомпонуйте кадр с помощью ЖК-дисплея.
3. При нажатии на кнопку спуска начнется запись видеоклипа, продолжительность которой ограничена доступным для записи временем.

Если отпустить кнопку спуска, запись видеоклипа все равно будет продолжаться. Для остановки записи снова нажмите на кнопку спуска.

※ Формат изображения и тип получаемого файла указаны ниже.

- Размер изображения : 800x592, 720x480, 640x480, 320x240
- Формат видеофайлов : AVI (MPEG-4)
- Частота кадров : 30 кадр/с, 20 кадр/с, 15 кадр/с
- Если для размера изображения выбрано значение 800x592 или 720x480, частоту кадров 30 кадр/с выбрать будет невозможно.



Запись видеоклипа без звукового сопровождения

Можно записать видеоклип без звукового сопровождения.

Шаги 1-3 аналогичны описанным в рекомендациях для режима ВИДЕО.

4. Нажмите кнопку Menu.
5. С помощью кнопок Влево / Вправо выберите меню [СЪЕМКА/ЗАПИСЬ].
6. Нажатием кнопки Вниз выберите меню [ВЫКЛ ЗВ] и нажмите кнопку Вправо.
7. С помощью кнопок Вверх / Вниз выберите меню [ВКЛ].
8. Нажмите кнопку ОК. Видеоклип можно записать без звукового сопровождения.





Временная приостановка записи видеоклипа (последовательная запись)

Данная фотокамера позволяет приостановить запись видеоклипа, чтобы пропустить ненужные сцены. С помощью данной функции можно запечатлеть нужные сцены в одном видеоклипе, при этом не придется записывать несколько отдельных видеоклипов.

■ Работа в режиме последовательной записи

Шаги 1-2 аналогичны описанным в рекомендациях для режима ВИДЕО.

3. Направьте фотокамеру на объект съемки и скомпонуйте кадр с помощью ЖК-дисплея. Нажмите кнопку спуска, видеоклип будет записываться в течение всего доступного для записи времени. Запись видеоклипа будет продолжаться, даже если отпустить кнопку спуска.
4. Чтобы приостановить запись, нажмите кнопку Пауза ().
5. Чтобы продолжить запись, снова нажмите кнопку Пауза ().
6. Для остановки записи снова нажмите на кнопку спуска.



Начинаем съемку









Работа в режиме Сюжет

С помощью данного меню можно легко выбрать оптимальные настройки для различных съемочных ситуаций.

1. С помощью кнопки селектора режимов M выберите режим Сюжет (стр. 33).
2. Направьте фотокамеру на объект съемки и скомпонуйте кадр с помощью ЖК-дисплея.
3. Чтобы сделать снимок, нажмите кнопку спуска.





■ Доступные настройки меню режима Сюжет перечислены ниже.

- [НОЧЬ] () : используется для съемки ночью или в темное время суток.
- [ПОРТРЕТ] () : фотографирование людей.
- [ДЕТИ] () : фотосъемка детей во время подвижных игр.
- [ПЕЙЗАЖ] () : съемка на фоне зеленого леса или голубого неба.
- [МАКРО] () : макросъемка небольших объектов, например, растений или насекомых.
- [ТЕКСТ] () : используйте данный режим для съемки текстовых документов.
- [ЗАКАТ] () : чтобы сделать снимок на закате.
- [РАССВЕТ] () : восход солнца.
- [ВСТР. СВЕТ] () : портретная съемка без теней от встречного света.

[ФЕЙЕРВЕРК] () : съемка во время фейерверка.

[ПЛЯЖ/ СНЕГ] () : съемка океана, озера, пляжа, заснеженной местности.

[АВТОСПУСК] () : данная функция удобна в том случае, когда фотограф сам хочет оказаться в кадре.

[ЕДА] () : для съемки красиво сервированных блюд.

[КАФЕ] () : для съемки в кафе и ресторане.

На что нужно обращать внимание при съемке

- Нажатие кнопки спуска до половины хода
Слегка нажмите кнопку спуска, чтобы убедиться в точной фокусировке и зарядке батареи фотовспышки. Чтобы сделать снимок, нажмите кнопку спуска до упора.

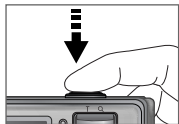

[Слегка нажмите кнопку спуска]

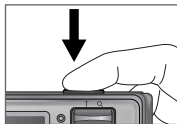

[Нажмите кнопку спуска]

- Доступное для записи время может изменяться в зависимости от условий съемки и настроек фотокамеры.
- Если выбраны режимы Вспышка отключена или Медленная синхронизация, на ЖК-дисплее может появиться предупреждающий индикатор вибрации фотокамеры (). В таком случае используйте штатив, установите фотокамеру на устойчивую поверхность или выберите режим съемки с фотовспышкой.
- Съемка при встречном свете:
Избегайте попадания солнца в кадр. В этом случае снимок может получиться темным. Фотографируя против солнца, выберите сюжетный режим съемки [ВСТР. СВЕТ] (см. стр. 22), заполняющую вспышку (стр. 29), точечный экспомер (стр. 46) или экспокоррекцию (стр. 49).
- Не заслоняйте объектив или фотовспышку во время съемки.
- Скомпонуйте кадр с помощью ЖК-дисплея.

- В некоторых случаях система автофокусировки может не сработать.
 - При съемке малоконтрастного объекта.
 - Если у объекта высокая отражающая способность или он сам сильно светится.
 - Если объект съемки движется с большой скоростью.
 - При сильном отраженном свете или очень ярком фоне.
 - Если на объекте съемки преобладают горизонтальные линии или он очень узкий (например, палка, флагшток).
 - Если вокруг темно

Настройка фотокамеры с помощью кнопок

Режимы съемки можно настроить с помощью кнопок фотокамеры.

Кнопка питания

Используется для включения и выключения электропитания фотокамеры. После определенного периода бездействия фотокамера автоматически переходит в режим энергосбережения для экономии энергии батарей питания. Дополнительные сведения о функции автоматического отключения питания представлены на стр. 59.

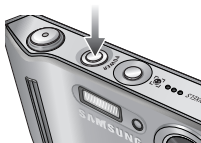

Затвор

Используется для съемки или записи звука в режимах: ФОТОСЪЕМКА / ЗАПИСЬ ЗВУКА / ВИДЕО.

● В режиме ВИДЕО

При нажатии кнопки спуска до упора включается запись видеоклипа.

Нажмите кнопку спуска, и начнется запись видеоклипа, продолжительность которой ограничена доступным для записи временем, обусловленным свободным местом в памяти. Для остановки записи снова нажмите на кнопку спуска.

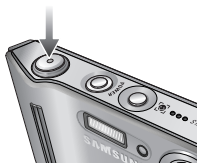

● В режиме ФОТОСЪЕМКА

при нажатии кнопки спуска до половины хода становится активной автофокусировка, идет проверка состояния фотовспышки. При нажатии кнопки спуска до конца происходит фотографирование и запись данных снимка. Если выбрать запись звукового комментария, она начнется сразу по окончании записи изображения.

Кнопка зума W / T

Данная фотокамера снабжена трехкратным (3X) оптическим и пятикратным (5X) цифровым зумом. При одновременном использовании обеих функций общий масштаб съемки становится равным 15X.



■ Зум БЛИЖЕ

Оптический зум БЛИЖЕ : нажатие кнопки зума Т. В результате получается эффект наезда, т.е. объект кажется ближе.

Цифровой зум БЛИЖЕ : если выбрано максимальное значение оптического зума (3X), то при нажатии кнопки зума Т запускается программа цифрового зуммирования. Если отпустить кнопку Т, цифровой зум остановится на выбранном значении. При достижении максимального значения цифрового зума (5X) нажатие кнопки Т ни к чему не приводит.

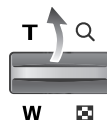

[Зум ДАЛЬШЕ]

Нажатие кнопки зума Т



[Зум БЛИЖЕ]

Нажатие кнопки зума Т



[Цифровой зум 5,0X]

Кнопка зума W / T

■ Зум ДАЛЬШЕ

Оптический зум ДАЛЬШЕ : нажатие кнопки ДАЛЬШЕ W. В результате получается эффект отката, т.е. объект кажется дальше. Если непрерывно нажимать на кнопку W, объектив установится на минимальное фокусное расстояние, т.е. объект покажется максимально отдаленным от фотокамеры.

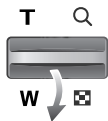

Цифровой зум ДАЛЬШЕ : когда включен цифровой зум, при нажатии кнопки W масштаб съемки будет уменьшаться пошагово. При освобождении кнопки зума W цифровое зуммирование прекращается. При нажатии на кнопку W сначала будет уменьшаться кратность цифрового, а затем оптического зума. Изменение масштаба прекратится при достижении минимального значения или при освобождении кнопки.



- Получение снимков с цифровым зумом занимает несколько большее время. Для данного действия потребуется некоторое время.
- Цифровой зум недоступен во время записи видеоклипа.
- При съемке с цифровым зумом возможно ухудшение качества снимков.
- Чтобы изображение, полученное с помощью цифрового зума, выглядело при просмотре более четко, выберите максимальный оптический зум, нажмите кнопку спуска до половины хода и затем снова нажмите кнопку зума T.
- Цифровой зум недоступен в некоторых сюжетных режимах (НОЧЬ, ДЕТИ, ТЕКСТ, МАКРО, ФЕЙЕРВЕРК), в режимах Движение, ASR и ВИДЕО.
- Во избежание неполадок в работе фотокамеры не прикасайтесь к объективу.

Распознавание лица

В этом режиме автоматически происходит определение положения лица в кадре, затем делаются наводка на резкость и определение экспозиции.

Этот режим удобен при съемке людей.

※ Можно выбрать следующие режимы : Авто, Программа, ASR, Портрет, Дети, Пляж/Снег , Автоспуск , Кафе.



- С помощью этой функции можно определить положение лиц до 9 человек.
- При распознавании нескольких лиц одновременно фокусировка производится по лицу ближайшего человека.
- В этом режиме цифровой зум недоступен.
- В этом режиме эффекты недоступны.
- При обнаружении фотокамерой лица оно окажется внутри белой фокусирующей рамки, остальные лица (до 8) окажутся внутри серых фокусируемых рамок. Нажмите кнопку спуска до половины хода, чтобы произвести фокусировку на лицо, после чего цвет рамки изменится на зеленый. (Всего 9)
- Если лицо обнаружить не удалось, происходит возврат к предыдущему режиму автофокусировки.
- В некоторых случаях эта функция может работать некорректно.
 - На лице темные очки или часть лица скрыта.
 - Лицо человека, которого снимают, не обращено в сторону фотокамеры.
- Максимальное расстояние, с которого можно распознавать лица, составляет 2,5 м (Зум Дальше).
- Чем ближе объект съемки, тем быстрее его распознает фотокамера.

1. Нажмите кнопку определения положения лица FR () в любом из режимов, перечисленных выше.

В верхнем левом углу экрана появится значок FR.

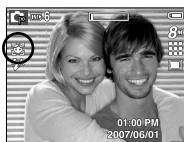

2. Размер и положение рамки автофокусировки выбираются автоматически, и лицо объекта съемки оказывается в рамке.



3. Нажмите кнопку спуска до половины хода. Рамка фокусировки становится зеленой, когда произведена наводка на резкость.

4. Нажмите кнопку спуска до упора, чтобы сделать снимок.

Кнопка Инфо ([]) / Вверх

Когда на ЖК-дисплее отображается меню, кнопка Вверх выполняет функции кнопки со стрелкой. В режимах съемки/записи или воспроизведения при нажатии данной кнопки на дисплее отображается информация о снимке.



Кнопка Макро () / Вниз

Во время отображения меню нажмите кнопку ВНИЗ, чтобы перейти от главного меню к субменю или сдвинуть курсор субменю вниз. Если меню не отображается, макросъемку можно вести с помощью кнопки Макро / Вниз. Рабочие расстояния до объекта съемки приведены ниже. Нажимайте кнопку Макро, пока на ЖК-дисплее не появится значок нужного режима Макро.



[Автофокусировка]



[Макро ()]



[Автомакро ()]



[Супермакро ()]



[Фокусировка от руки]

- ※ В режиме фокусировки от руки на дисплее появляется полоса фокусировки. Полоса фокусировки отображается на ЖК-дисплее для справки. Точный диапазон фокусировки можно увидеть на самом ЖК-дисплее.
- Влево / Вправо : выбор расстояния до объекта съемки.
 - Кнопка ОК : подтверждение сделанной фокусировки.

Кнопка Макро () / Вниз



















- Тип режимов и диапазонов фокусировки (W : дальше, T : ближе)
(Единица измерения : см)

Режим	Авто ()			
Тип фокуса	Супер макро ()	Автомакро ()	Нормальный	
Диапазон фокуса	W : 1 ~ 5 (Только широкий)	W : 5 ~ бесконечность T : 40 ~ бесконечность	W : 80 ~ бесконечность T : 80 ~ бесконечность	
Режим	Программа ()			
Тип фокуса	Супер макро ()	Макро ()	Нормальный	Фокусировка от руки
Диапазон фокуса	W : 1 ~ 5 (Только широкий)	W : 5 ~ 80 T : 40 ~ 80	W : 80 ~ бесконечность T : 80 ~ бесконечность	1 ~ бесконечность
Режим	Режиме ASR ()			
Тип фокуса	Супер макро ()	Макро ()	Нормальный	
Диапазон фокуса	W : 1 ~ 5 (Только широкий)	W : 5 ~ 80 T : 40 ~ 80	W : 80 ~ бесконечность T : 80 ~ бесконечность	



- При съемке в режиме макро вам может помешать дрожание фотокамеры. Старайтесь избегать дрожания фотокамеры.
- При съемке в режиме Макро с расстояния до 20 см (Зум дальше) или 50 см (Зум ближе) выберите настройку Фотовспышка отключена.
- При съемке с расстояния порядка 5 см наводка на резкость с помощью автофокусировки потребует дополнительного времени.

- Методы фокусировки (в зависимости от режима съемки)
(● : По выбору пользователя, ∞ : Выбрана бесконечность)

Режим	Автомакро	Супермакро	Макро	Норма	MF
	●	●		●	
		●	●	●	●
			●	●	
		●	●	●	
Режим	СЮЖЕТ				
	Автомакро	Супермакро	Макро	Норма	
				●	
				●	
				●	
				∞	
			●		
	●				
				∞	
				∞	
				●	
				∞	
				●	
			●		
			●		
				●	

Блокировка автофокусировки

Чтобы произвести наводку на резкость для объекта, расположенного не по центру, воспользуйтесь функцией блокировки фокуса.

■ Использование блокировки фокуса

1. Убедитесь, что объект находится в центре рамки автофокусировки.
2. Нажмите кнопку спуска до половины хода. Включение зеленого индикатора автофокусировки сигнализирует о том, что наводка на резкость закончена. Чтобы не сделать ненужных снимков, не нажимайте кнопку спуска до упора.
3. Продолжайте удерживать кнопку спуска нажатой до половины хода и, перемещая фотокамеру, перекомпонуйте кадр, затем нажмите кнопку спуска до упора, чтобы сделать снимок. Если отпустить кнопку спуска, блокировка фокуса будет отменена.



1. Снимаемая сцена



2. Нажмите кнопку спуска до половины хода и наведите резкость на объект



3. Перекомпонуйте кадр и нажмите кнопку спуска до упора

Кнопка Фотовспышка () / Влево

Во время отображения меню на ЖК-дисплее при нажатии кнопки ВЛЕВО курсор сдвигается к левому значку.

Когда на ЖК-дисплее не отображается меню, кнопка ВЛЕВО выполняет функцию кнопки ФОТОВСПЫШКА.



[Выбор режима Автовспышки]

■ Выбор режима фотовспышки

1. С помощью кнопки селектора режимов выберите любой режим съемки/записи, кроме режима Видео или ASR. (стр. 33)
2. Нажимайте кнопку Фотовспышка до тех пор, пока на ЖК-дисплее не появится индикатор нужного режима фотовспышки.
3. На ЖК-дисплее появляется индикатор режима фотовспышки. Выберите правильные параметры фотовспышки исходя из условий съемки.

■ Зона действия вспышки

(Единица измерения: м)

ISO	Норма		Макро		Автоматическая макросъемка	
	ЗУМ ДАЛЬШЕ	ЗУМ БЛИЖЕ	ЗУМ ДАЛЬШЕ	ЗУМ БЛИЖЕ	ЗУМ ДАЛЬШЕ	ЗУМ БЛИЖЕ
БЛИЖЕ	0.8 ~ 3.0	0.5 ~ 2.5	0.2 ~ 0.8	0.5 ~ 0.8	0.2 ~ 3.0	0.5 ~ 2.5









※ При выборе режима Супермакро становится активной настройка Фотовспышка отключена.

Кнопка Фотовспышка () / Влево



























- При нажатии кнопки спуска в режимах Авто, Заполняющая вспышка, Медленная синхронизация сначала срабатывает предвспышка для оценки условий съемки, таких как зона действия фотовспышки и ее уровень мощности. Не двигайте фотокамеру до излучения второй вспышки.
- Частое использование фотовспышки уменьшает ресурс батареи.
- При стандартных условиях работы время зарядки фотовспышки не превышает 4 сек. Время зарядки увеличивается, когда батарея частично разряжена.
- При съемке в режиме ASR и в сюжетных режимах [ПЕЙЗАЖ], [МАКРО], [ТЕКСТ], [ЗАКАТ], [РАССВЕТ], [ФЕЙЕРВЕРК], [АВТОСПУСК], [ЕДА], [КАФЕ] а также в режиме ВИДЕО фотовспышка не работает.
- Если объект сильно отражает свет или расстояние до него слишком мало, качество изображения не гарантируется.
- При съемке со вспышкой в условиях плохой освещенности на отснятом изображении могут появляться белые крапинки. Это вызвано отражением света вспышки от плавающих в воздухе частиц и не является неисправностью камеры.

■ Индикатор режима Фотовспышка

ЗНАЧОК	Режим фотовспышки	Описание
	Автовспышка	Если объект съемки или фон темные, фотовспышка включается автоматически.
	Авто / Устранение эффекта "красные глаза"	Если объект съемки или фон темные, фотовспышка включается автоматически, при этом специальная функция устраняет эффект "красные глаза".
	Заполняющая вспышка	Фотовспышка срабатывает независимо от освещения. Интенсивность излучения фотовспышки изменяется в соответствии с доминирующими условиями съемки. Чем ярче фон или объект съемки, тем слабее излучение фотовспышки.
	Медленная синхронизация	Для отработки правильной экспозиции съемка производится с фотовспышкой в комбинации с длительной выдержкой. При съемке в условиях плохой освещенности на ЖК-дисплее появляется предупреждающий индикатор вибрации фотокамеры ().
	Отключение фотовспышки	Фотовспышка не срабатывает. Выберите данный режим в тех местах, где фотосъемка со вспышкой запрещена. Когда съемка производится при слабом освещении, на ЖК-дисплее появляется индикатор вибрации камеры ().
	Устранение эффекта красных глаз	Если получен снимок с эффектом красных глаз, этот режим уменьшит эффект красных глаз автоматически.

Кнопка Фотовспышка () / Влево

- Доступные режимы фотовспышки (в зависимости от режима съемки)
(● : доступно)

						
	●	●			●	●
	●	●	●	●	●	●
					●	
					●	
				●	●	●
		●			●	●
		●			●	●
					●	
					●	
					●	
					●	
					●	
			●			
					●	
	●					
					●	
					●	
					●	

Кнопка Автоспуск () / Вправо

Когда на ЖК-дисплее отображается меню, при нажатии кнопки ВПРАВО курсор сдвигается к правому значку меню.

Когда на ЖК-дисплее не отображается меню, кнопка ВПРАВО выполняет функцию кнопки Автоспуск ().





Данная функция используется, когда фотограф хочет сам оказаться в кадре.



- Функция автоспуска будет отменена, если в режиме автоспуска нажать кнопку автоспуска.
- Чтобы избежать дрожания фотокамеры, воспользуйтесь штативом.
- В режиме Видео можно снимать только с автоспуском с задержкой 10 с или после прекращения движения.

Кнопка Автоспуск () / Вправо

■ Выбор функции автоспуска

1. Выберите любой режим съемки/записи, кроме режима ЗАПИСЬ ЗВУКА. (стр. 33)
2. Нажимайте кнопку автоспуска () до тех пор, пока на ЖК-дисплее не появится индикатор нужного режима. На ЖК-дисплее появится значок съемки с автоспуском (задержка 10 с, 2 с, 2 снимка) или значок таймера движения.
 - Автоспуск через 10 сек () :
после нажатия кнопки спуска на пульте ДУ съемка происходит с задержкой в 10 секунд.
 - Автоспуск через 2 сек () :
после нажатия кнопки спуска на пульте ДУ съемка происходит с задержкой в 2 секунд.
 - Двойной автоспуск () :
один снимок будет сделан приблизительно через 10 сек, а еще через 2 сек второй снимок. При съемке с фотовспышкой, в зависимости от времени ее зарядки, срабатывание автоспуска с задержкой в 2 сек может произойти позже этого времени.
 - Таймер движения () :
фотокамера определяет движение объекта через 6 с после нажатия кнопки спуска и съемка производится после прекращения движения.
3. При включенном автоспуске после нажатия кнопки спуска снимок будет сделан спустя выбранное время.



[Выбор автоспуска через 10 сек]

■ Таймер движения

Движение	Значок и индикатор автоспуска
Нажмите кнопку спуска после настройки таймера движения.	Мигает (с интервалом 1 с)
Детектирование движения объекта съемки	Мигает (с интервалом 0,25 с)
Движение не обнаружено	Выберите настройку, и снимок будет сделан через 2 с.

■ Съемка в режиме Движение выполняется следующим образом.

Настройка времени обнаружения движения → Нажатие кнопки спуска → Подтверждение компоновки кадра (в течение 6 с)^{*1} → Детектирование движения (поворачивайте руку с фотокамерой насколько возможно)^{*2} → Прекращение детектирования движения (не двигайтесь) → Съемка изображения (через 2 с).

*1: Фотокамера обнаруживает движение объекта через 6 с после нажатия кнопки спуска, поэтому необходимо закончить компоновку кадра в течение этих 6 с.

*2: Повернитесь или отведите руку с фотокамерой насколько возможно.



В следующих случаях таймер движения может не сработать.

- Расстояние до объекта съемки превышает 3 м.
- Экспозиция с недодержкой или передержкой.
- При съемке в условиях встречного света.
- Перемещение объекта съемки незначительно.
- Обнаружение движения производится в пределах центральной области (50%) датчика.

Диапазон обнаружения движения для таймера движения.



Кнопка MENU / ОК (МЕНЮ / ОК)

■ Кнопка MENU

- При нажатии кнопки МЕНЮ на ЖК-дисплее появляется меню выбранного режима работы фотокамеры. При повторном нажатии кнопки ЖК-дисплей возвращается в первоначальное состояние.
- Меню можно открыть в следующих режимах :
Видео и Фотосъемка. Меню недоступно, если выбран режим ЗАПИСЬ ЗВУКА.



■ Кнопка ОК

- Если меню отображается на ЖК-дисплее, эта кнопка используется для сдвига курсора к субменю или подтверждения данных.

Кнопка М (режимы)

Выберите нужный режим съемки.

■ Использование кнопки селектора режимов:

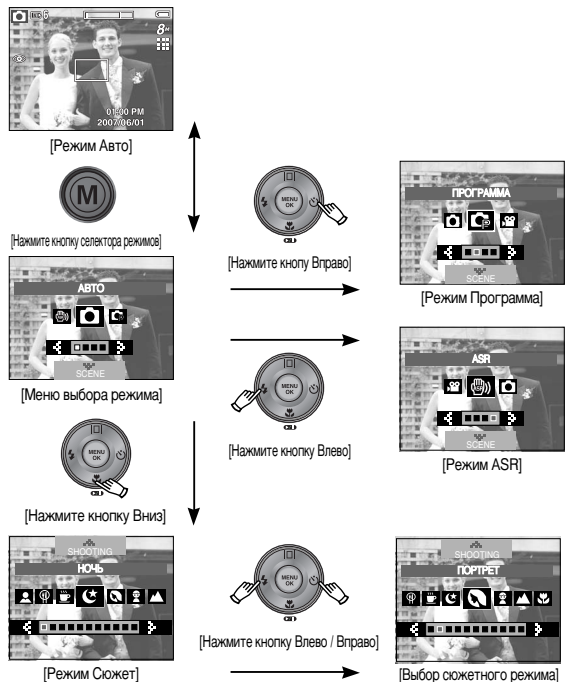

Кнопка E (эффекты)

С помощью данной кнопки можно добавить в изображение специальные эффекты.

- Режим Фотосъемка : можно выбрать следующие меню: Цвет, Спец. цвет, Редактирование изображения, Развлечения. В режиме Авто можно выбрать только меню [ЦВЕТ].
- Режим Видео : можно выбрать меню Цвет.
- Доступные эффекты в разных режимах съемки (●: По выбору пользователя)

	●						
	●						
	●	●	●	●	●	●	●
	●	●	●	●	●	●	●
	●	●	●	●	●	●	●
	●	●	●	●	●	●	●
	●	●	●	●	●	●	●
	●	●	●	●	●	●	●
	●	●	●	●	●	●	●



- Данная кнопка не работает в режимах ASR, записи звука и в некоторых сюжетных режимах (Ночь, Текст, Закат, Рассвет, Встречный свет, Фейерверк, Пляж/Снег).
- Выбранный эффект сохраняется, даже если выключить и затем снова включить фотокамеру. Чтобы отменить использование спецэффекта, выберите субменю **NOR** в меню ЦВЕТ или **OFF** в меню других спецэффектов.
- Если выбран размер изображения **17** или **6M**, меню РАЗВЛЕЧЕНИЯ будет недоступно.

Кнопка E (эффекты) : Цвет

С помощью цифрового процессора фотокамеры можно добавить в ваши изображения спецэффекты.

- В любом режиме съемки/записи нажмите кнопку E. (стр. 34)



[Режим Фотосъемка]



[Режим Видео]

1. С помощью кнопок Вверх / Вниз выберите нужное субменю и нажмите кнопку OK.

- NOR** : Эффекты не будут добавлены к изображению.
- BW** : Отснятые снимки сохраняются как черно-белые.
- S** : Отснятые снимки сохраняются в желто-коричневых тонах сепии.
- R** : Отснятые снимки сохраняются в синих тонах.
- G** : Отснятые снимки сохраняются в красных тонах.
- B** : Отснятые снимки сохраняются в зеленых тонах.
- I** : Изображение сохраняется как негатив.
- C** : Снимок сохраняется в выбранном цветовом тоне RGB.

2. Нажмите кнопку спуска, чтобы сделать снимок.

- Пользовательская настройка цвета : измените цветовую тональность изображения, меняя значения красного (R), зеленого (G) и синего (B).

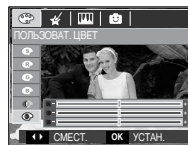

- Кнопки Вверх / Вниз : выбор R, G, B
- Кнопки Влево / Вправо : изменяют значение параметра.



- ※ В режиме Авто функция Пользовательский цвет недоступна.

Кнопка E (эффекты) : цветовая маска

С помощью данного меню можно часть изображения оставить в цвете, а другую его часть сделать черно-белой.

- В любом режиме съемки/записи нажмите кнопку E. (стр. 34)

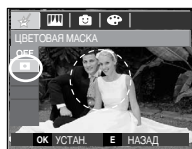

Нажмите кнопку ОК, и на ЖК-дисплее появится инструмент Маска.



Нажмите кнопку Fn. Размер и положение маски можно изменить.



Кнопка зума W / T :
изменяет размер маски.



Кнопки Вверх / Вниз / Влево / Вправо : перемещение маски.



[Полученное изображение]

Нажмите кнопку спуска, и будет сделан снимок с применением эффекта маски.



[Изображение после применения маски]

Нажмите кнопку Fn.

Кнопка E (эффекты) : насыщенность

Измените цветовую насыщенность изображения.

- В любом режиме съемки/записи нажмите кнопку E (стр. 34).

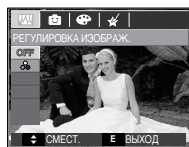

Выберите меню НАСЫЩЕННОСТЬ (), и появится полоса изменения насыщенности.

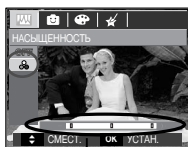

Полоса изменения насыщенности



Направление + : высокая насыщенность (сочные цвета)

Направление - : низкая насыщенность (бледные цвета)



[Полученное изображение]

Нажмите кнопку спуска, чтобы сделать снимок.



Нажмите ОК, и цветовая насыщенность изображения будет изменена.

Кнопка E (эффекты) : Развлечения

Комикс

Позволяет наложить на изображение текстовую выноску, чтобы оно выглядело как кадр комикса.

- В любом доступном режиме нажмите кнопку E. (стр. 34)

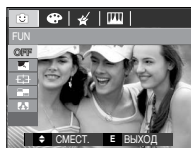

Выберите Комикс ()

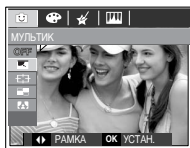

С помощью кнопок Влево / Вправо выберите зону резкости и нажмите кнопку ОК.



Нажмите кнопку Fn и с помощью кнопок Влево/Вправо выберите местоположение выноски.



Таким же образом выберите местоположение текстовой выноски для третьего изображения и сделайте снимок.



Нажмите кнопку спуска, чтобы сделать снимок.

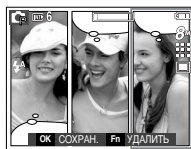

Нажмите ОК, и файл будет сохранен под новым именем.

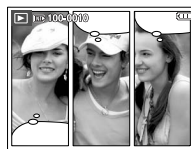

Кнопка E (эффекты) : Развлечения

- Перед сохранением изображения с эффектом Комикс съемку можно повторить.

1. С помощью кнопок Влево/Вправо выберите изображение для удаления.
2. Нажмите кнопку Fn, и изображение будет удалено.

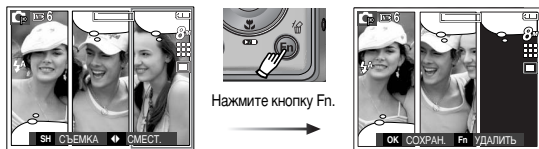

3. Нажмите кнопку спуска, чтобы сделать новый снимок.

Кнопка E (эффекты) : Развлечения

Зона резкости

Можно выделить объект съемки на фоне окружения. Объект будет выглядеть резким на размытом фоне.

- В любом доступном режиме съемки/записи нажмите кнопку E (стр. 34).

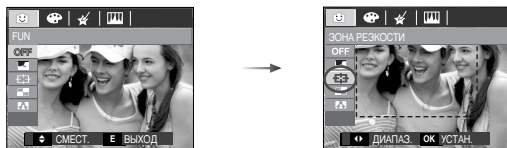

1. С помощью кнопок Влево / Вправо выберите нужное меню и нажмите кнопку ОК.



[ЗОНА 1]

[ЗОНА 2]

[ЗОНА 3]

[ЗОНА 4]

2. Появится выбранная зона резкости.

Нажмите кнопку спуска, чтобы сделать снимок.



- Перемещение и настройка зоны резкости
В меню ЗОНА можно выбрать вид зоны резкости.



Нажмите кнопку Fn



[Направьте фотокамеру на объект съемки и скомпонуйте кадр с помощью ЖК-дисплея.]

[Выбранная настройка зоны резкости становится активной : цвет рамки зоны резкости становится белым.]

Нажимайте кнопки
Вверх / Вниз / Влево / Вправо



Нажмите кнопку Fn



[После выбора зоны]

Нажмите кнопку спуска



[Полученное изображение]

Кнопка E (эффекты) : Развлечения

Составной снимок

Составьте из 2-4 разных снимков один комбинированный снимок.

- В любом доступном режиме съемки/записи нажмите кнопку E (стр. 34).



1. С помощью кнопок Влево / Вправо выберите нужное меню и нажмите кнопку ОК.

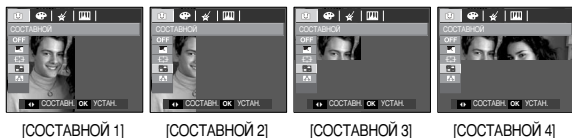

2. После выбора нужного меню нажмите кнопку спуска, чтобы сделать снимок.

※ Составной снимок из 2 кадров

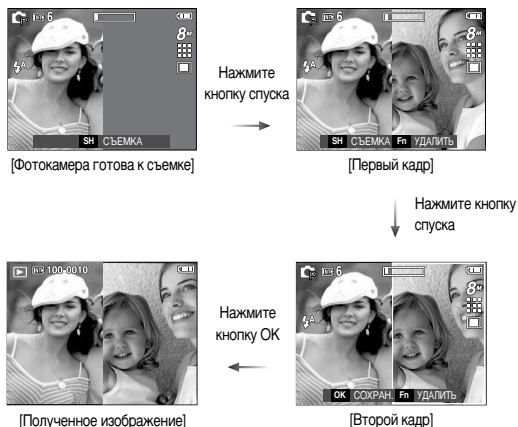

После съемки последнего кадра нажмите кнопку ОК, чтобы сохранить изображение.



- Во время создания составного снимка можно пользоваться функциями фотовспышки, автоспуска, макро, звукового комментария, а также кнопками зума W / T.
- Если во время создания составного снимка нажать кнопку Воспроизведение, Меню, Эффекты или дважды нажать кнопку Звукозапись, то включится соответствующий режим работы. Ранее отснятые изображения будут удалены.

Кнопка E (эффекты) : Развлечения

- Изменение части составного снимка перед последним снимком.
Перед съемкой последнего кадра составного снимка можно заменить одну из его частей.
 1. При создании составного снимка нажмите на кнопку Fn.
 2. Предыдущий снимок будет удален и будет отображена новая рамка.
Если перед этим был снят еще один кадр составного снимка, нажмите на кнопку Fn снова, и опять будет удалено предыдущие изображение.



3. Нажмите кнопку спуска, чтобы сделать новый снимок.

- Как заменить часть составного снимка после съемки последнего кадра
 1. После съемки последнего кадра появится курсор для выбора кадра.
С помощью кнопок Вверх / Вниз / Влево / Вправо выберите кадр.
 2. Нажмите кнопку Fn, и этот кадр будет удален. Составной снимок будет скомпонован.
 3. Нажмите кнопку спуска. С помощью кнопок Вверх / Вниз / Влево / Вправо и Fn можно снова выбрать другое изображение.
 4. Чтобы сохранить снимок, снова нажмите кнопку OK.

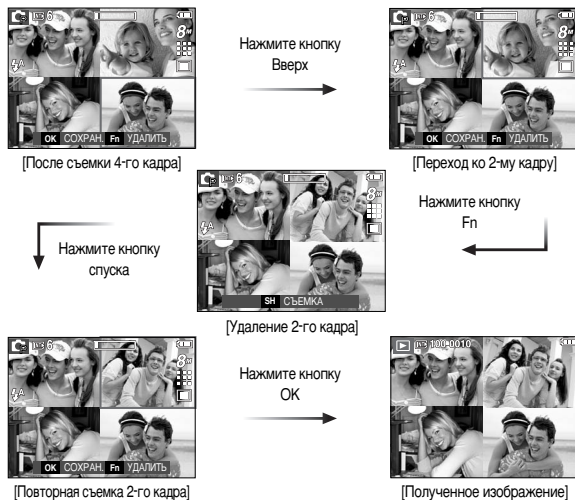

Кнопка E (эффекты) : Развлечения

Фоторамка

Поместите снимок в одну из 9 фоторамок по вашему выбору.

Если выбрано меню ФОТОРАМКА, то дата и время не будут впечатываться на снимки.

- В любом доступном режиме съемки/записи нажмите кнопку E (стр. 34).

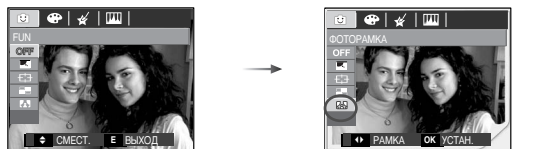

Нажмите кнопку
OK



Нажмите кнопку
Fn



2. Появится выбранная фоторамка. Нажмите кнопку спуска, чтобы сделать снимок.

1. С помощью кнопок Влево / Вправо выберите нужное субменю и нажмите кнопку OK.

Кнопка Fn

С помощью кнопки +/- можно сконфигурировать следующие меню.
(● : по выбору пользователя)

				SCENE		Стр.
РАЗМЕР	●	●	●	●	●	стр. 45
КАЧЕСТВО / ЧАСТОТА КАДРОВ	●	●	●	●	●	стр. 45
ЭКСПОЗАМЕР		●			●	стр. 46
ТИП ФОТОСЪЕМКИ		●	●	*1 ●		стр. 46
Светочувствительность ISO		●				стр. 47
БАЛАНС БЕЛОГО		●			●	стр. 48
EV		●			●	стр. 49
LT				*2 ●		стр. 49
СТАБИЛИЗАТОР					●	стр. 50

*1. Данное меню доступно только в сюжетном режиме ДЕТИ ().

*2. Данное меню доступно только в сюжетном режиме НОЧЬ ().

Использование меню Fn

1. Выбрав любой из доступных режимов, нажмите кнопку Fn
2. С помощью кнопок Вверх / Вниз выберите нужное меню. Слева внизу ЖК-дисплея появится субменю.

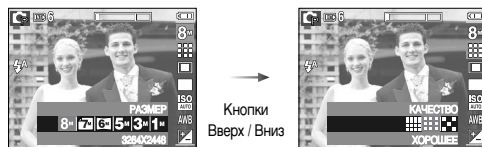

3. С помощью кнопок Влево / Вправо выберите нужное меню и нажмите кнопку ОК.

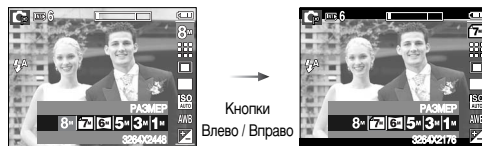

Размер

Выберите нужный размер изображения.

Режим Фото- съемка	Значок	8M	7M	6M	5M	3M	1M
	Размер	3264x 2448	3264x 2176	3264x 1824	2592x 1944	2048x 1536	1024x 768
Режим Видео	Значок	800		720	640		320
	Размер	800x592		720x480	640x480		320x240

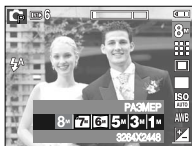

[Режим ФОТОСЪЕМКА]

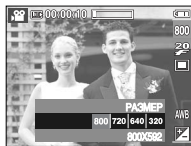

[Режим ВИДЕО]



- Чем выше разрешение, тем меньше снимков можно сделать, так как снимок, сделанный с более высоким разрешением, занимает больше памяти, чем снимок, сделанный с низким разрешением.

Качество / Частота кадров

Выберите коэффициент сжатия в зависимости от предназначения ваших снимков. Чем выше коэффициент сжатия, тем ниже качество получаемого снимка.

Режим	Режим ФОТОСЪЕМКА			Режим ВИДЕО		
Значок				30	20	15
Пункт меню	ОТЛИЧНОЕ	ХОРОШЕЕ	НОРМА	30КАДР/С	20КАДР/С	15КАДР/С
Формат файлов	jpeg	jpeg	jpeg	avi	avi	avi



[Режим ФОТОСЪЕМКА]



[Режим ВИДЕО]



- Данный формат файлов соответствует требованиям стандарта DCF (Design rule for Camera File system - Правила разработки файловой системы фотокамер).
- JPEG (Joint Photographic Experts Group - Объединенная группа экспертов по фотографии) : JPEG - стандарт сжатия изображений, разработанный Объединенной группой экспертов по фотографии. Этот тип сжатия чаще всего используется для сжатия фотоизображений и другой графики, поскольку позволяет эффективно сжимать данные.

Экспоамер

Если вам не удастся подобрать подходящие условия съемки, попробуйте изменить метод экспоамера, чтобы получить более яркие снимки.

- [МНОГОСЕКМЕНТНЫЙ]** : экспозиция рассчитывается на основе усредненных значений освещенности кадра. При этом расчет производится в основном по центральной зоне кадра. Данный метод подходит для обычных условий съемки.
- [ТОЧЕЧНЫЙ]** : для экспоамера используется только прямоугольная зона в центре ЖК-дисплея. Данный метод подходит для съемки объектов, находящихся в центре кадра, вне зависимости от встречного света.
- [ЦЕНТРАЛЬНО-ВЗВЕШ.]** : экспозиция рассчитывается на основе усредненных значений освещенности кадра. При этом расчет производится в основном по центральной зоне кадра. Данный метод подходит для съемки малых объектов, например, цветка или насекомых.



Тип фотосъемки

Можно выбрать непрерывную съемку и съемку с автозаспывкой АЕВ.

- [ПОКАДРОВАЯ]** : будет сделан только один снимок.
- [НЕПРЕРЫВАЯ]** : Съемка происходит непрерывно, пока не будет отпущена кнопка спуска.
- [ДВИЖЕНИЕ]** : Нажав и удерживая кнопку спуска, в этом режиме съемки можно делать 7 снимков в секунду. По окончании съемки серии снимков изображения будут сохранены и показаны на заднем ЖК-дисплее. Максимальное количество снимков – 30, размер изображения – VGA.
- [АЕВ]** : Съемка трех последовательных кадров с разной экспозицией: недодержкой (-1/3 EV), нормальной экспозицией (0,0 EV) и передержкой (+1/3 EV).
- [СЪЕМКА С ИНТЕРВАЛОМ]** : можно выбрать интервал между снимками и их количество.
Кнопки Вверх / Вниз : выбор интервала или количества снимков.
Кнопки Влево / Вправо : выбор (1-60 мин/ 2-99 снимков).



- * После съемки первого кадра ЖК-дисплей выключается.
После съемки последнего кадра фотокамера выключается.
- * Перед съемкой с интервалом полностью зарядите батарею.
Если батарея разрядится во время съемки, будут сохранены снимки, отснятые до выключения фотокамеры.

[УМНЫЙ СНИМОК] : Каждый раз делаются два снимка. Один – в режиме заполняющей вспышки, другой – в режиме ASR.

Тип фотосъемки

■ Работа в режиме "Умный" снимок

1. С помощью кнопки селектора режимов выберите режим ASR.
2. Выберите меню УМНЫЙ СНИМОК в меню [ТИП ФОТОСЪЕМКИ].
3. Нажмите кнопку спуска, чтобы сделать снимок.
4. На дисплее появятся отснятые изображения.
 - Выберите изображение с помощью кнопок Влево / Вправо.

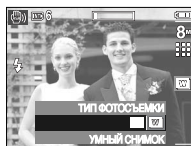

- Нажмите кнопку E, и с помощью кнопки КУРСОР / ОК можно будет просмотреть увеличенное изображения.
 - Снова нажмите кнопку E, и изображение увеличится автоматически.
5. Нажмите ОК / кнопку спуска, и выбранное изображение будет сохранено.



- При выборе большого размера и высокого качества изображения увеличивается время записи файла, в течение которого работа с фотокамерой будет невозможна.
- При выборе субменю [НЕПРЕРЫВНАЯ], [ДВИЖЕНИЕ] или [АЕВ] фотовспышка автоматически отключается.
- Режим АЕВ будет недоступен, если свободного места в памяти хватает менее чем на 3 кадра.



- Во время съемки с автоспывилкой рекомендуется использовать штатив, поскольку снимки могут получиться смазанными из-за увеличения времени записи файла и дрожания фотокамеры.
- В режиме "Умный снимок" выдержка, указанная на ЖК-дисплее, может отличаться от реальной.
- Если выбран размер изображения [L] или [S], меню УМНЫЙ СНИМОК будет недоступно.

Светочувствительность ISO

для выбора светочувствительности фотодатчика. Светочувствительность фотокамеры определяется выбранным значением ISO.

[АВТО] :

светочувствительность будет выбираться фотокамерой автоматически в зависимости от освещенности места съемки и яркости снимаемого объекта.

[ISO 50, 100, 200, 400, 800, 1600] :

выбрав более высокую светочувствительность, можно получить более короткую выдержку во время съемки. Однако при слишком ярком освещении снимок может оказаться передержанным. Чем выше значение ISO, тем больше светочувствительность фотокамеры, а, следовательно, вам легче будет получить хорошие снимки в условиях слабой освещенности. При увеличении светочувствительности увеличивается также и уровень шумов, в результате чего снимки получаются более зернистыми.



Баланс белого

Правильный подбор баланса белого позволяет приблизиться к натуральной гамме цветов.

[АВТО ББ]

AWB : фотокамера автоматически выбирает нужный баланс белого в зависимости от условий освещения.



[ДНЕВНОЙ СВЕТ]

☀ : для съемки вне помещения.

[ОБЛАЧНО]

☁ : для съемки в облачную погоду.

[ЛАМПЫ ДН.СВЕТА ХБ]

💡 : съемка при освещении лампами холодного белого света.

[ЛАМПЫ ДН.СВЕТА ТБ]

💡 : съемка при освещении лампами теплого белого света.

[ЛАМПЫ НАКАЛИВАНИЯ]

💡 : для съемки при свете ламп накаливания (обыкновенные осветительные лампы).

[ПОЛЬЗ. УСТАНОВКИ]

⏏ : дает возможность настроить баланс белого в зависимости от условий съемки.

Разное освещение может быть причиной изменения цветопередачи на снимках.

■ Использование пользовательских настроек баланса белого

В зависимости от условий съемки можно подобрать собственную настройку баланса белого. Настройте оптимальный баланс белого для конкретной ситуации, выбрав пользовательскую установку баланса белого.

1. Выберите в меню Баланс белого пункт пользовательские НАСТРОЙКИ (⏏) и поместите лист белой бумаги перед фотокамерой так, чтобы ЖК-дисплей стал полностью белым.

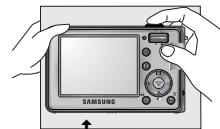

2. Кнопка Menu / OK : выбор предыдущей пользовательской настройки баланса белого.

Кнопка спуска : сохранение новой пользовательской настройки баланса белого.

- Пользовательские настройки баланса белого будет использоваться при съемке следующего кадра.

- Пользовательские настройки баланса белого сохраняется до тех пор, пока не будет выбрана новая настройка.

Экспокоррекция

данная фотокамера автоматически корректирует экспозицию в зависимости от условий освещенности. С помощью кнопки Fn можно выбрать значение экспозиции.

■ Экспокоррекция

1. Нажмите кнопку Fn, а затем с помощью кнопок ВВЕРХ / ВНИЗ выберите значок экспокоррекции (). Появится полоса настройки экспокоррекции, как показано на рисунке.
 2. С помощью кнопок ВЛЕВО / ВПРАВО установите необходимое значение поправки экспозиции.
 3. Снова нажмите кнопку Fn. Произведенная настройка будет сохранена, а режим настройки экспокоррекции выключится. Если вы измените экспозиционное число, внизу ЖК-дисплея появится индикатор экспозиции ().
- ※ Отрицательное значение экспокоррекции уменьшает экспозицию. Обратите внимание, что положительное значение экспокоррекции увеличивает экспозицию, так что изображение на ЖК-дисплее становится светлым и вам, возможно, не удастся получить хороший снимок.



Съемка с длительной выдержкой

данная фотокамера автоматически выбирает оптимальную выдержку и диафрагму, исходя из условий съемки. Однако в сюжетном режиме Ночь можно выбрать ручную.

■ Изменение значений выдержки и диафрагмы

1. Выберите сюжетный режим съемки [НОЧЬ]. (стр. 22, 53)
2. Нажмите кнопку Fn, и откроется меню съемки с длительной выдержкой.
3. С помощью кнопок Вверх / Вниз / Влево / Вправо выберите значение длительной выдержки.
4. Нажмите кнопку Fn.
Выбранное значение будет сохранено, и фотокамера переключится в сюжетный режим Ночь.



Диафрагма

Выдержка

зум дальше : AVTO, F3.5 ~ F6.3,
зум ближе : AVTO, F4.5 ~ F8.0

AVTO, 1~15S

Стабилизатор кадров видеоклипа

Данная функция помогает стабилизировать изображение, снятое в режиме видео. Данное меню доступно только в режиме ВИДЕО. Эта функция не работает, если не вставлена карта памяти.

[ВЫКЛ] : стабилизатор кадров видеоклипа будет отключен.

[ВКЛ] : во время записи видеоклипа будет происходить компенсация дрожания фотокамеры. Фрагмент записи станет короче, чем в случае выбора данного меню [ВЫКЛ].

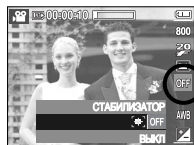

Настройка фотокамеры с помощью ЖК-дисплея

Функции съемки/записи можно настроить с помощью меню, появляющихся на ЖК-дисплее.

■ Элементы, отмеченные являются установками по умолчанию.

Меню	Субменю		Доступные режимы	Стр.	
РЕЗКОСТЬ	МЯГКАЯ+	МЯГКАЯ	📷	стр. 51	
	НОРМА	ВЫСОКАЯ			
	ВЫСОКАЯ+	-			
КОНТРАСТ.	ВЫСОКАЯ	НОРМА	📷	стр. 51	
	НИЗКАЯ	-			
АВТОФОКУС	ЦЕНТРАЛЬН.АФ	МНОГОСЕКМ.АФ		стр. 51	
ЗВ. КОММЕНТ.	ВЫКЛ	ВКЛ		стр. 52 ~ 53	
ЗАПИСЬ ЗВУКА	-				
ВЫКЛ. ЗВУК	ВЫКЛ	ВКЛ	📷	стр. 53	
СЮЖЕТ	НОЧЬ	ПОРТРЕТ	ДЕТИ		стр. 53
	ПЕЙЗАЖ	МАКРО	ТЕКСТ		
	ЗАКАТ	ЗАКАТ	ВСТР. СВЕТ		
	ФЕЙЕРВЕРК	ПЛЯЖ/СНЕГ	АВТОСПУСК		
	ЕДА	КАФЕ	-		

※ Меню могут быть изменены без предварительного уведомления.

Резкость

Можно настроить резкость снимка, который вы предполагаете сделать. Вам не удастся заранее посмотреть на ЖК-дисплее изображение с измененной резкостью, потому что данная функция будет применена, только после того как будет сделан снимок.

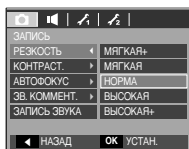

[МЯГКАЯ+] / **[МЯГКАЯ]** : Контуры предметов на изображении сглаживаются. Данный эффект подходит для последующего редактирования изображений на ПК.

[НОРМА] : контуры предметов на изображении становятся резкими. Эта настройка удобна для последующей печати.

[ВЫСОКАЯ] / **[ВЫСОКАЯ+]** : контуры предметов на изображении подчеркнута выражены. Они выглядят резкими, но в записанном изображении могут появиться искажения.

Контрастность

Выберите, насколько заметно будут различаться между собой яркие и темные части изображения.

[ВЫСОКАЯ] : различие между яркими и темными части изображения большое.

[НОРМА] : различие между яркими и темными части изображения обычное.

[НИЗКАЯ] : различие между яркими и темными части изображения небольшое.

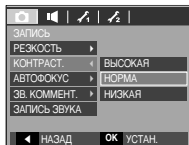

Способ автофокусировки

Выберите подходящий способ автофокусировки в зависимости от условий съемки.

[ЦЕНТРАЛЬН.АФ] : фокусировка делается на объекте, видимые в прямоугольной области в центре ЖК-дисплея.

[МНОГОСЕГМ.АФ] : Фотокамера определяет точку автофокусировки по 9 точкам АФ.

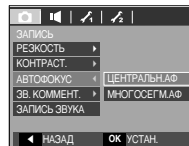

[ЦЕНТРАЛЬН.АФ]



[МНОГОСЕГМ.АФ]

※ Когда автофокусировка на объект съемки закончена, рамка АФ становится зеленой. Если наводку на резкость сделать не удается, рамка АФ становится красной.

Звуковой комментарий

К записанному снимку можно добавить звуковой комментарий. (макс. 10 с)

- Настройка закончена, если на ЖК-дисплее появился индикатор записи звукового комментария.
- Нажмите кнопку спуска, чтобы сделать снимок. Изображение будет записано на карту памяти.
- Запись звукового комментария будет продолжаться в течение 10 сек с момента записи снимка. Если во время записи звукового комментария нажать кнопку спуска, запись прекратится.

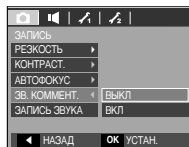

Запись звука

Продолжительность записи звука ограничена доступным для записи времени (макс. 10 ч).

Нажмите кнопку спуска, чтобы начать запись звука.

- Нажмите кнопку спуска один раз, и запись звука будет продолжаться в течение всего доступного для записи времени (макс. 10 час). Запись звука будет продолжаться, даже если отпустить кнопку спуска. Время записи отображается на ЖК-дисплее. Запись звука будет продолжаться, даже если отпустить кнопку спуска.
- Чтобы прекратить запись, снова нажмите кнопку спуска.
- Формат файла : *.wav

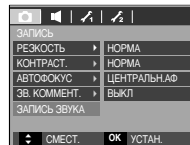



[Режим Запись звука]

Запись звука

■ Пауза во время записи звука

Данная функция позволяет записать звук в один файл даже после паузы.

1. Чтобы приостановить запись, нажмите кнопку Пауза ().
2. Чтобы возобновить запись, нажмите кнопку Пауза () еще раз.
3. Чтобы прекратить запись, снова нажмите кнопку спуска.



[Режим ЗАПИСЬ ЗВУКА]



- Во время записи звука оптимальное расстояние между микрофоном фотокамеры и вами – 40 см.
- Если выключить питание, когда запись звука временно приостановлена, произойдет отмена записи.

Запись видеоклипа без звукового сопровождения

Видеоклип можно записать без звукового сопровождения.

В режиме Видео выберите меню [ВЫКЛ. ЗВУК]. На ЖК-дисплее появится значок (). Нажмите кнопку спуска, видеоклип будет записываться без записи звука в течение всего доступного для записи времени.

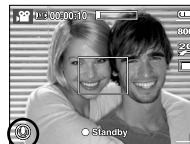
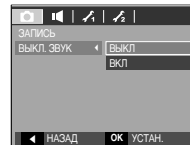

Режим СЮЖЕТ

С помощью этого меню можно легко сделать оптимальные настройки для разнообразных условий съемки.

Нажмите кнопку Menu и выберите нужное субменю.



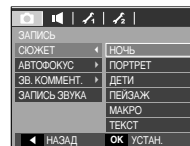



※ Более подробная информация представлена на стр. 22.



Меню ЗВУК

В данном режиме производятся основные настройки. Меню настроек доступно во всех режимах работы фотокамеры, кроме записи звука.

■ Пункты, отмеченные  являются настройками по умолчанию.

Режим	Меню	Субменю	Доступные режимы	Стр.
 (ЗВУК)	ГРОМКОСТЬ	ВЫКЛ		стр. 54
		НИЗКАЯ		
		СРЕДНЯЯ		
		ВЫСОКАЯ		
	ЗВ. ЗАСТАВКА	ВЫКЛ		стр. 54
		ЗВУК 1		
		ЗВУК 2		
		ЗВУК 3		
	ЗВУК ЗАТВОРА	ВЫКЛ		стр. 54
		ЗВУК 1		
		ЗВУК 2		
		ЗВУК 3		
	ЗВУК СИГНАЛ.	ВЫКЛ		стр. 55
		ЗВУК 1		
		ЗВУК 2		
		ЗВУК 3		
ЗВУК АФ	ВЫКЛ		стр. 55	
	ВКЛ			

Звук ()

ГРОМКОСТЬ

Выберите громкость звуковой заставки, звука при срабатывании затвора, предупреждающих сигналов, а также звука, сигнализирующего об окончании автофокусировки.

- Субменю [ГРОМКОСТЬ] : [ВЫКЛ], [НИЗКАЯ], [СРЕДНЯЯ], [ВЫСОКАЯ]

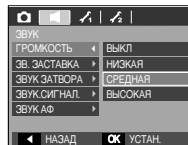

ЗВУКОВАЯ ЗАСТАВКА

Можно настроить звук, который воспроизводится при включении фотокамеры.

- ЗВ. ЗАСТАВКА : [ВЫКЛ], [ЗВУК 1], [ЗВУК 2], [ЗВУК 3]

- Если отменить отображение графической заставки, выбрав [ВЫКЛ], то звуковая заставка также будет отключена, даже если она была включена в меню настроек.

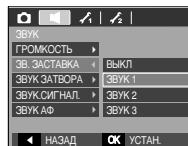

ЗВУК ЗАТВОРА

Выберите звуковой сигнал, который будет сопровождать срабатывание затвора.

- ЗВУК ЗАТВОРА : [ВЫКЛ], [ЗВУК 1], [ЗВУК 2], [ЗВУК 3]

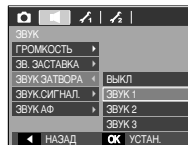

Звук ()

ЗВУКОВОЙ СИГНАЛ

Если разрешить подачу звуковых сигналов, то включение фотокамеры и нажатие кнопок будут сопровождаться разнообразными звуками, по которым вы сможете судить о работе фотокамеры.

- Субменю [ЗВУК.СИГНАЛ.] : [ВЫКЛ], [ЗВУК 1, 2, 3]

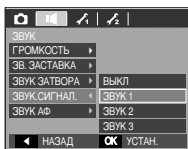

ЗВУК АФ

Если для звука АФ выбрать ВКЛ, то по окончании автофокусировки будет подаваться звуковой сигнал.

- Субменю [ЗВУК АФ] : [ВЫКЛ], [ВКЛ]

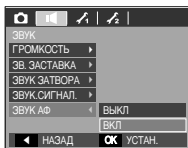



Меню настроек

В данном режиме производятся основные настройки. Меню настроек доступно во всех режимах работы фотокамеры, кроме записи звука.

■ Пункты, отмеченные  являются настройками по умолчанию.

Эндчэк меню	Главное меню	Субменю			Стр.
	ФАЙЛ	СБРОС		СЕРИЯ	стр. 56
	Language	ENGLISH	한국어	FRANÇAIS	стр. 57
		DEUTSCH	ESPAÑOL	ITALIANO	
		简体中文	繁體中文	РУССКИЙ	
		PORTUGUÊS	DUTCH	DANSK	
		SVENSKA	SUOMI	ไทย	
		BAHASA	عربي	Čeština	
		POLSKI	Magyar	Türkçe	
	 (НАСТР ОЙКИ 1)	ДАТА/ВРЕМЯ	ГГ/ММ/ДД	ММ/ДД/ГГ	стр. 57
			ДД/ММ/ГГ	ВЫКЛ	
	ПОЯСН. ВРЕМЯ	London	Rome, Paris, Berlin		стр. 57
		Athens, Helsinki	Moscow		
		Teheran	Abu Dhabi		
		Kabul	Tashkent		
		Mumbai, New Delhi	Kathmandu		
		Almaty	Yangon		
		Bankok, Jakarta	Beijing, Hong Kong		
		Seoul, Tokyo	Darwin, Adelaide		

Меню настроек

Значок меню	Главное меню	Субменю		Стр.
 (НАСТРОЙКИ 1)	ПОЯСН. ВРЕМЯ	Guam, Sydney	Okhotsk	стр. 57
		Wellington, Auckland	Samoa, Midway	
		Honolulu, Hawaii	Alaska	
		LA, San Francisco	Denver, Phoenix	
		Chicago, Dallas	New York, Miami	
		Caracas, La Paz	Newfoundland	
		Buenos Aires	Mid-Atlantic	
		Cape Verde	-	
	ВПЕЧАТ.	ВЫКЛ	ДАТА	стр. 58
		ДАТА/ВРЕМЯ	-	
	ЖК-ДИСПЛЕЙ	ТЕМНЕЕ	НОРМА	стр. 58
		СВЕТЛЕЕ	-	
ИНДИКАТОР АФ	ВЫКЛ	ВКЛ	стр. 58	
ЗАСТАВКА	ВЫКЛ	ЛОГОТИП	стр. 58	
	МОЯ ЗАСТАВКА	-		
 (НАСТРОЙКИ 2)	БЫСТР.ПРОСМ.	ВЫКЛ	0,5, 1, 3 СЕК	стр. 59
	АВТОВЫКЛЮЧ.	ВЫКЛ	1, 3, 5, 10 МИН	стр. 59
	СОХР.ЖКД	ВЫКЛ	ВКЛ	стр. 59
	ВИДЕОВЫХОД	NTSC	PAL	стр. 60
	ФОРМАТИР.	НЕТ	ДА	стр. 61
	СБРОС	НЕТ	ДА	стр. 61

※ Меню могут быть изменены производителем без предварительного уведомления.

Меню НАСТРОЙКИ 1 ()

Имя файла

Данная функция позволяет выбрать способ присвоения имен файлам.

[СБРОС] : в результате выполнения функции сброса к имени нового файла будут добавлены цифры 0001 даже в тех случаях, когда используется новая карта памяти, сделано форматирование или удалены все изображения.

[СЕРИЯ] : новому файлу присваивается имя в числовом формате - на единицу больше, чем у предыдущего файла, даже в тех случаях, когда используется новая карта памяти, сделано форматирование или удалены все изображения.

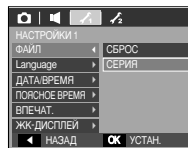

- Имя первой созданной папки 100SSCAM, а имя первого записанного файла ST830001.
- Файлам присваиваются последовательные имена : ST830001 → ST8380002 → ~ → ST8389999.
- Папкам последовательно присваиваются номера 100-999 в следующем порядке : 100SSCAM → 101SSCAM → ~ → 999SSCAM.
- Максимальное количество файлов в папке составляет 9999.
- Файлы, записываемые на карту памяти, соответствуют стандарту DCF (Design rule for Camera File systems). Если вы измените имя файла, изображение может не воспроизводиться.

Меню НАСТРОЙКИ 1 ()

Язык

Вы можете выбрать язык меню и сообщений, появляющихся на ЖК-дисплее. Выбранная настройка языка сохраняется, даже если вынуть и снова вставить батарею.

- В субменю меню ЯЗЫК можно выбрать следующие языки :
английский, корейский, французский, немецкий, испанский, итальянский, китайский упр., китайский trad., русский, португальский, голландский, датский, шведский, финский, тайский, бахаса (Малайзия/ Индонезия), арабский, чешский, польский, венгерский и турецкий.

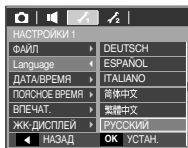

Мировое поясное время

Дата и время, выбранные с помощью меню [ДАТА/ВРЕМЯ], отображаются как местные дата и время. Настройка [ПОЯСНОЕ ВРЕМЯ] позволяет отобразить на ЖК-мониторе местное время и дату во время путешествий.

- Можно выбрать следующие города (часовые пояса) :
Лондон, Кабо Верде, Средняя Атлантика, Буэнос-Айрес, Ньюфаундленд, Каракас, Ла-Пас, Нью-Йорк, Майами, Чикаго, Даллас, Денвер, Феникс, Лос-Анджелес, Сан-Франциско, Аляска, Гонулулу, Гавайи, Самоа, Мидуэй, Веллингтон, Окленд, Охотск, Гуам, Сидней, Дарвин, Аделаида, Сеул, Токио, Пекин, Гонконг, Бангкок, Джакарта, Янгон, Алма-Ата, Катманду, Мумбай, Нью-Дели, Ташкент, Кабул, Абу-Дави, Тегеран, Москва, Афины, Хельсинки, Рим, Париж, Берлин.

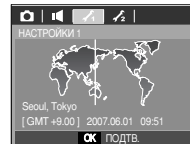

Настройка даты / времени / формата отображения даты

Дату и время, отображаемые на снимках, а также формат отображения даты, можно изменить.

- Формат даты : [ГГ/ММ/ДД], [ММ/ДД/ГГ], [ДД/ММ/ГГ], [ВЫКЛ]

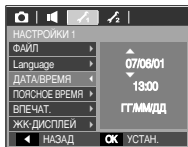

Меню НАСТРОЙКИ 1 (🔧)

Печатавание даты

Вы можете поместить на снимок ДАТУ и ВРЕМЯ съемки.

- Субменю

[ВЫКЛ]

: ДАТА и ВРЕМЯ не будут печатываться на снимок.

[ДАТА]

: на снимок будет впечатана только ДАТА.

[ДАТА/ВРЕМЯ]

: на снимок будут впечатаны ДАТА и ВРЕМЯ.

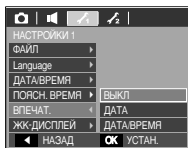

- ※ Дата и время впечатываются внизу справа фотоснимка.
- ※ Функцию впечатывания можно применить только для фотоснимков, которые не были сняты с использованием спецэффекта Фоторамка.
- ※ В зависимости от производителя и режима печати дата может быть впечатана на снимок неправильно.

Яркость ЖК-дисплея

Вы можете настроить яркость ЖК-дисплея.

- Субменю : [ТЕМНЕЕ], [НОРМА], [СВЕТЛЕЕ]

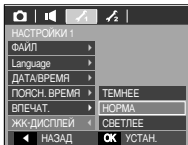

Индикатор автофокусировки

Индикатор автофокусировки можно включить и выключить.

- Субменю

[ВЫКЛ]

: в условиях низкой освещенности индикатор АФ загораться не будет.

[ВКЛ]

: индикатор АФ будет загораться в условиях низкой освещенности.

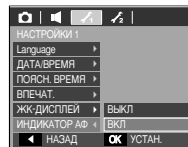

Графическая заставка

Выберите изображение, которое будет отображаться на ЖК-дисплее сразу после включения фотокамеры.

- Заставка : [ВЫКЛ], [ЛОГОТИП], [МОЯ ЗАСТАВКА]

- В меню [ИЗМЕНИТЬ РАЗМЕР] сохраните изображение, выбранное для заставки, как [ЗАСТАВКА].

- Графическую заставку невозможно удалить с помощью меню [УДАЛИТЬ] или [ФОРМАТИР.].

- Пользовательские графические заставки будут удалены, если выбрать меню [СБРОС].

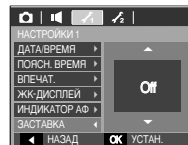

Меню НАСТРОЙКИ 2 (🔧₂)

Быстрый просмотр

Если перед тем как сделать снимок включить быстрый просмотр, отснятое изображение будет оставаться на ЖК-дисплее в течение времени, выбранного в меню [БЫСТР.ПРОСМ.]. Функция быстрого просмотра доступна только в режимах фотосъемки.

- Субменю

- [ВЫКЛ] : быстрый просмотр выключен.
[0.5, 1, 3 СЕК] : отснятое изображение будет показано на дисплее в течение выбранного времени.

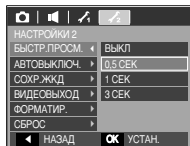

Автовыключение после периода бездействия

При включении данной функции фотокамера для экономии ресурса батареи выключается через выбранный промежуток времени.

- Субменю

- [ВЫКЛ] : функция автовыключения не выполняется.
[1, 3, 5, 10 МИН] : фотокамера выключается автоматически по истечении выбранного периода бездействия.

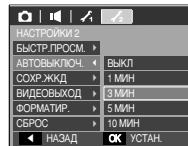

- Настройка автовыключения сохраняется, даже если вынуть и снова вставить батарею.
- Обратите внимание, что функция автовыключения не работает, если фотокамера находится в режимах ПК / Принтер, слайдшоу, во время воспроизведения звукозаписи или видеоклипа.

СОХР.ЖКД

При выборе настройки ВКЛ в меню [СОХР.ЖКД] ЖК-дисплей выключается автоматически, если фотокамера находится в бездействии в течение заданного времени.

- Субменю

- [ВЫКЛ] : выключения ЖК-дисплея не происходит.
[ВКЛ] : Если фотокамера находится в бездействии в течение заданного времени (около 30 с), она автоматически переходит в режим энергосбережения (начинает мигать индикатор состояния).

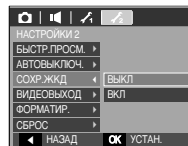

Меню НАСТРОЙКИ 2 (🔧₂)

Выбор типа выходного видеосигнала

Выберите тип выходного видеосигнала - NTSC или PAL.

Ваш выбор будет зависеть от типа подключаемого устройства (монитора, телевизора и т.п.) В режиме PAL поддерживается только формат BDGHI.

■ Подключение к внешнему монитору

Если к фотокамере подключить внешний монитор, изображения и меню будут отображаться на внешнем мониторе, а ЖК-дисплей фотокамеры будет выключен.

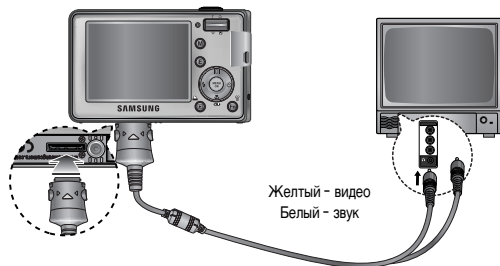
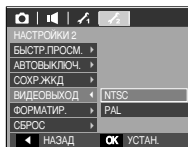

- NTSC : США, Канада, Япония, Южная Корея, Тайвань, Мексика.
- PAL : Австралия, Австрия, Бельгия, Китай, Дания, Финляндия, Германия, Великобритания, Нидерланды, Италия, Кувейт, Малайзия, Новая Зеландия, Сингапур, Испания, Швеция, Швейцария, Таиланд, Норвегия.
- Если в качестве внешнего монитора используется телевизор, подключите кабель к гнездам AV телевизора.
- В изображении на внешнем мониторе могут быть заметны цифровые шумы, но это не является неисправностью.
- Если снимок отображается не по центру экрана, с помощью регулировок телевизора переместите его в центр.
- Когда камера подключена к внешнему монитору, некоторые части изображений могут не отображаться.
- Когда фотокамера подключена к внешнему монитору, меню будут видны на экране внешнего монитора и функции меню остаются теми же самыми, что и показываемые на ЖК-дисплее.
- Кнопка звука может не работать, если фотокамера подсоединена к внешнему монитору.

Меню НАСТРОЙКИ 2 (2)

Форматирование карты памяти

Данная функция используется для форматирования памяти. При форматировании памяти будут удалены все записанные в ней изображения, включая защищенные. Перед форматированием памяти не забудьте перенести нужные вам изображения в ПК.

- Субменю

[НЕТ] : Форматирования не происходит.

[ДА] : Откроется окно подтверждения выбора. Выберите [ДА]. Появляется сообщение [ИДЕТ ОБРАБОТКА!], и память будет отформатирована. Если начать форматирование в режиме воспроизведения, появится сообщение [НЕТ СНИМКОВ!]

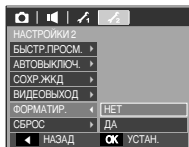

- Карту памяти необходимо отформатировать с помощью меню [ФОРМАТ.] в следующих случаях :

- вставлена новая или неотформатированная карта памяти;
- на карте памяти имеется файл, не распознаваемый данной фотокамерой или записанный на другой фотокамере.
- Всегда форматируйте карту памяти в самой фотокамере. Если вставлена карта памяти, отформатированная на другой фотокамере, на устройстве чтения карт памяти или ПК, то появится сообщение [ОШИБ. КАРТЫ ПАМ!]

Инициализация

Все меню и функции фотокамеры вернутся к установкам по умолчанию. Однако выбранные дата, время, язык и тип выходного видеосигнала останутся без изменения.

- Субменю

[НЕТ] : возврата к установкам по умолчанию не произойдет.

[ДА] : Откроется окно подтверждения выбора. Выберите [ДА], и произойдет возврат к заводским установкам.

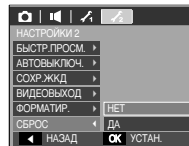

Включение режима воспроизведения

Включите фотокамеру и с помощью кнопки воспроизведения () выберите режим Воспроизведение. Фотокамера готова к воспроизведению изображений, хранящихся в памяти.

Если карта памяти вставлена в камеру, то все функции камеры применяются только для карты памяти.

Если карта памяти не вставлена в камеру, то все функции камеры применяются только для внутренней памяти.

Воспроизведение фотоснимка

1. С помощью кнопки воспроизведения () выберите режим ВОСПРОИЗВЕДИЕ.



2. На ЖК-дисплее появится последний снимок, хранящийся в памяти.



3. С помощью кнопок ВЛЕВО / ВПРАВО выберите изображение, которое хотите воспроизвести.



※ Для быстрого просмотра изображений нажмите и удерживайте кнопку ВЛЕВО или ВПРАВО.

Воспроизведение видеоклипа

1. С помощью кнопок Влево / Вправо выберите видеоклип для воспроизведения.

2. Чтобы начать воспроизведение видеоклипа, нажмите кнопку Воспроизведение / Пауза ().

- Чтобы приостановить воспроизведение видеоклипа, нажмите кнопку Воспроизведение / Пауза еще раз.

- Если снова нажать кнопку Воспроизведение / Пауза, начнется повторное воспроизведение видеоклипа.

- Чтобы во время воспроизведения "прокрутить" видеоклип назад, нажмите кнопку Влево. Чтобы "прокрутить" видеоклип вперед, нажмите кнопку Вправо.

- Чтобы прекратить воспроизведение видеоклипа, нажмите кнопку Воспроизведение / Пауза, а затем кнопку Влево или Вправо.



Включение режима воспроизведения

При включении функции захвата видео

происходит захват в память отдельных кадров видеоклипа.

■ Как сделать захват кадров видеоклипа

1. Во время воспроизведения видеоклипа нажмите кнопку Воспроизведение / Пауза. Затем нажмите кнопку E.
2. Временно приостановленный кадр видеоклипа будет сохранен в файл под новым именем.

※ Новый файл изображения будет иметь такое же разрешение, как и исходный видеоклип (800x592, 720x480, 640x480, 320x240).

※ Если вы нажмете кнопку E в начале записи видеофрагмента, то первый кадр видеофрагмента будет записан как статический снимок.



[Пауза]



[Нажмите кнопку E]

Сохранение фрагмента видеоклипа

Во время воспроизведения видеоклипа можно выбрать и сохранить нужные вам кадры. Если видеоклип длится менее 10 с, то функция сохранения фрагмента будет недоступна.

1. Нажмите кнопку Пауза в начале фрагмента, который необходимо сохранить.
2. Нажмите кнопку T.
3. Нажмите кнопку Воспроизведение / Пауза, и сохраненный фрагмент появится на полосе состояния.
4. Нажмите кнопку Воспроизведение / Пауза еще раз - в точке прекращения воспроизведения сохраненного фрагмента.
5. Нажмите кнопку T, и откроется окно подтверждения выбора.
6. С помощью кнопок Вверх / Вниз выберите нужное субменю и нажмите кнопку ОК.
При выборе [НЕТ] : выбранный фрагмент не будет сохранен.
При выборе [ДА] : выбранный фрагмент будет сохранен в файле под новым именем.

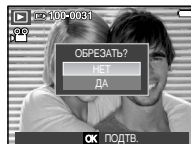
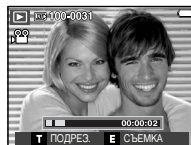

- Если конечный кадр сохраняемого фрагмента не указан, окно подтверждения появится на дисплее во время показа последнего кадра видеоклипа.

Включение режима воспроизведения

Воспроизведение звукозаписи

1. С помощью кнопок Влево / Вправо выберите файл звукозаписи и для воспроизведения.
2. Чтобы начать воспроизведение файла звукозаписи, нажмите кнопку Воспроизведение / Пауза (**▶||**).
 - Чтобы приостановить воспроизведение звукозаписи, нажмите кнопку Воспроизведение / Пауза еще раз.
 - Чтобы возобновить воспроизведение файла звукозаписи, нажмите кнопку Воспроизведение / Пауза.
 - Чтобы во время воспроизведения "прокрутить" звукозапись назад, нажмите кнопку Влево.
 - Чтобы "прокрутить" звукозапись вперед, нажмите кнопку Вправо.
 - Чтобы прекратить воспроизведение звукозаписи, нажмите кнопку Воспроизведение / Пауза, а затем кнопку MENU / OK.



Воспроизведение звукового комментария

1. Выберите снимок со звуковым комментарием.
2. Чтобы начать воспроизведение файла звукового комментария, нажмите кнопку Воспроизведение / Пауза (**▶||**).
 - Чтобы приостановить воспроизведение звукового комментария, нажмите кнопку Воспроизведение / Пауза (**▶||**) еще раз.
 - Чтобы возобновить воспроизведение файла звукового комментария, нажмите кнопку Воспроизведение / Пауза.
 - Чтобы прекратить воспроизведение звукозаписи, нажмите кнопку Воспроизведение / Пауза, а затем кнопку MENU / OK.



Информация, отображаемая на ЖК-дисплее

Одновременно с изображением на ЖК-дисплее появляется информация об условиях съемки.



№	Описание	Значок	Стр.
1	Батарея питания		стр. 15
2	Имя папки и имя файла	100-0010	стр. 56
3	Индикатор карты памяти		-
4	Значок режима воспроизведения		стр. 62
5	Звуковой комментарий		стр. 84
6	Защита		стр. 85
7	DPOF		стр. 85
8	Дата съемки/записи	2007/06/01	стр. 57
9	Размер изображения	3264x2448 ~ 256x192	стр. 45
10	Фотовспышка	ON/OFF	стр. 29
11	Выдержка	15 ~ 1/2000	стр. 49
12	Диафрагма	F3.5 ~ F8.0	стр. 49
13	Светочувствительность ISO	50 ~ 1600	стр. 47

Настройка фотокамеры с помощью кнопок

Находясь в режиме воспроизведения, можно легко произвести настройку всех его функций с помощью кнопок фотокамеры.

Кнопка Эскиз () / Увеличение ()

Вы можете просматривать несколько изображений на одном экране, увеличить выбранное изображение, вырезать и сохранить его часть.

■ Эскизное представление

1. Если на дисплее показано изображение в полный экран, нажмите кнопку эскиз.
2. В режиме эскиз снимок, показанный последним перед включением режима эскиз, становится выделенным.
3. Нажмите кнопку КУРСОР / ОК, чтобы перейти к нужному изображению.
4. Чтобы рассмотреть отдельное изображение, нажмите кнопку увеличения.



[Показ на полном экране]

При нажатии кнопки
Эскиз ()

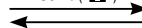

При нажатии кнопки
увеличения ()

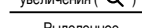

Выделенное
изображение



[Режима показа эскизов]

Кнопка Эскиз () / Увеличение ()

■ Увеличение изображения

1. Выберите изображение, которое вы хотите увеличить, и нажмите кнопку увеличения.
2. Различные участки изображения можно просматривать с помощью кнопки КУРСОР / ОК.
3. Нажав кнопку Эскиз, можно вернуться к первоначальному не увеличенному изображению.



- Чтобы узнать, увеличено изображение на дисплее или нет, посмотрите, есть ли в верхнем левом углу дисплея индикатор увеличения изображения.
- При воспроизведении видеоклипов и WAV-файлов изображение увеличить невозможно.
- При увеличении изображения может показаться, что его качество ухудшилось.

■ Максимальный коэффициент увеличения в зависимости от размера изображения.

Размер изображения	8"	7.2"	6"	5"	3"	1"
Максимальный коэффициент увеличения	X12.0	X11.3	X9.5	X9.0	X8.0	X4.0

■ Подрезка : можно вырезать нужную часть изображения и сохранить ее в отдельном файле.

1. Выберите изображение, которое вы хотите увеличить, и нажмите кнопку увеличения. Нажмите кнопку MENU / ОК, и на ЖК-дисплее появится сообщение, как показано рядом.
2. С помощью кнопок ВЛЕВО / ВПРАВО выберите желаемое поле и нажмите кнопку ОК.
 - [НЕТ] : закрыть меню подрезки.
 - [ДА] : изображение после подрезки будет сохранено в файле под другим именем и появится на ЖК-дисплее.

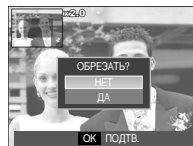

- ※ Если для сохранения подрезанного изображения памяти не достаточно, то его сохранить будет невозможно.

Кнопка Инфо (I□) / Вверх

Если на ЖК-дисплее отображается меню, кнопка Вверх выполняет функции кнопки со стрелкой.

Когда меню не отображается на ЖК-дисплее, то чтобы просмотреть информацию об показанном изображении, нажмите кнопку Инфо.

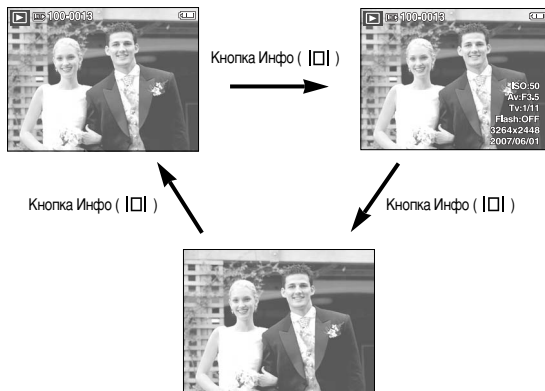

Кнопка Воспроизведение и Пауза (▶/⏸) / ВНИЗ

В режиме воспроизведения кнопка Воспроизведение и пауза / Вниз работает следующим образом:

- Если отображается меню
Нажмите кнопку ВНИЗ, чтобы перейти от главного меню к субменю или сдвинуть курсор субменю вниз.
- Если воспроизводится снимок со звуковым комментарием, звукозапись или видеоклип
 - В режиме Стоп : включает воспроизведение снимка со звуковым комментарием, звукозаписи или видеоклипа.
 - Во время воспроизведения : временно приостанавливает воспроизведение.
 - В режиме паузы : возобновляет воспроизведение

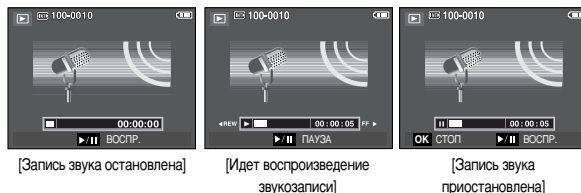

Кнопки ВЛЕВО / ВПРАВО / MENU / ОК

Кнопки ВЛЕВО / ВПРАВО / MENU / ОК включают следующее.

- Кнопка ВЛЕВО : если отображается меню, нажмите кнопку ВЛЕВО, чтобы выделить значок меню слева от курсора. Когда меню не отображается, с помощью кнопки Влево можно выбрать предыдущее изображение.
- Кнопка ВПРАВО : если отображается меню, нажмите кнопку ВПРАВО, чтобы выделить значок меню справа от курсора или перейти к вспомогательному меню. Когда меню не отображается, с помощью кнопки Вправо можно выбрать следующее изображение.
- Кнопка MENU : если нажать кнопку MENU, на ЖК-дисплее появится меню режима воспроизведения. При повторном нажатии кнопки ЖК-дисплей возвращается в первоначальное состояние.
- Кнопка ОК : когда на ЖК-дисплее отображается меню, кнопка ОК используется для подтверждения настроек, выполненных с помощью кнопок КУРСОР / ОК.

Кнопка Принтер ()

Если фотокамера подключена к принтеру, совместимому с PictBridge, снимки можно распечатать с помощью кнопки Printer (Принтер).



Кнопка УДАЛИТЬ ()

С ее помощью можно удалить изображения, записанные на карту памяти.

1. С помощью кнопок ВЛЕВО / ВПРАВО выберите изображение, которое необходимо удалить, и нажмите кнопку УДАЛИТЬ ().

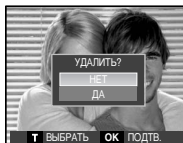

[Единичное изображение]

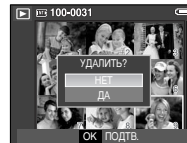

[Изображение в виде эскиза]

2. Нажмите кнопку T, чтобы добавить изображение к выбранным для удаления.

- Кнопки Влево / Вправо : для выбора изображений
- Кнопка T : выделение изображений для удаления
- Кнопка ОК : подтверждение выбора

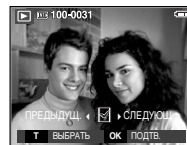

3. С помощью кнопок ВЛЕВО / ВПРАВО выберите значения субменю и нажмите кнопку ОК.

- При выборе [НЕТ] : удаление изображений отменяется.
- При выборе [ДА] : выбранные изображения удаляются.



Кнопка E (эффекты) : Изменить размер

Изменяет разрешение (размер) снимков. Выберите меню [ЗАСТАВКА], чтобы сохранить изображение в качестве заставки.

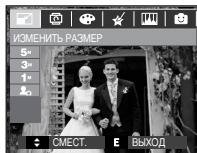
1. Нажмите кнопку режима воспроизведения, а затем кнопку E.
2. С помощью кнопок ВЛЕВО / ВПРАВО выберите значок меню [ИЗМЕНИТЬ РАЗМЕР] ().
3. С помощью кнопок ВВЕРХ / ВНИЗ выберите нужное субменю и нажмите кнопку ОК.



■ Изменение размера изображения (● : по выбору пользователя)

	5M	3M	1M	
8M	●	●	●	●
5M		●	●	●
3M			●	●
1M				●
	5M	3M	1M	
7M	●	●	●	●
		2M	1M	
6M		●	●	●

- Изображение большого размера можно уменьшить, но не наоборот.
- Размер можно изменить только у изображений формата JPEG. Размер файла, видеоклипа (AVI) или звукозаписи (WAV) изменить невозможно.
- Можно изменить разрешение только файлов, сжатых в формате JPEG 4:2:2.
- Измененный файл изображения будет записан под новым именем. Изображение, полученное с помощью меню [ЗАСТАВКА], записывается не на карту памяти, а во встроенную память.
- При сохранении изображения для использования в качестве графической заставки предыдущая пользовательская заставка будет удалена.
- Если для записи нового файла не хватает места, на ЖК-дисплее появляется сообщение [НЕТ МЕСТА!], и новое изображение записано не будет.

Кнопка E (эффекты) : Поворот изображения

Записанные изображения можно поворачивать на разные углы. Выберите меню [ЗАСТАВКА], чтобы сохранить изображение в качестве заставки.

1. Нажмите кнопку режима воспроизведения, а затем кнопку E.
2. С помощью кнопок ВЛЕВО / ВПРАВО выберите значок меню [ПОВОРОТ] ().
3. С помощью кнопок ВВЕРХ / ВНИЗ выберите нужное субменю.

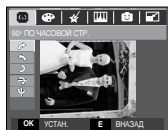
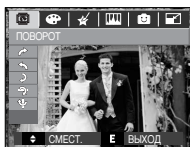

[] : 90° ПО ЧАСОВОЙ СТР.]
поворот снимка по часовой стрелке

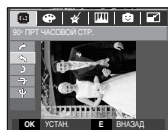

[] : 90° ПРТ ЧАСОВОЙ СТР.]
поворот снимка против часовой стрелки

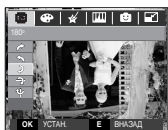

[] : 180°]
поворот снимка на 180 градусов

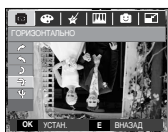

[] : ГОРИЗОНТАЛЬНО]
перевернуть изображение в вертикальной плоскости

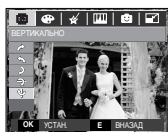

[] : ВЕРТИКАЛЬНО]
перевернуть изображение в горизонтальной плоскости

4. Измененное изображение сохраняется под новым именем.

※ Когда на ЖК-дисплее показывается повернутое изображение, слева и справа от изображения могут появляться пустые участки.







Кнопка E (эффекты) : Цвет

С помощью данной кнопки можно добавить в изображение специальные эффекты.

1. Нажмите кнопку режима воспроизведения, а затем кнопку E.
2. С помощью кнопок Влево / Вправо выберите значок меню  .



3. С помощью кнопок Вверх / Вниз выберите нужное субменю и нажмите кнопку ОК.

-  : Отснятые снимки сохраняются как черно-белые.
-  : Отснятые снимки сохраняются в желто-коричневых тонах сепии.
-  : отснятые снимки сохраняются в красных тонах.
-  : отснятые снимки сохраняются в зеленых тонах.
-  : отснятые снимки сохраняются в синих тонах.
-  : изображение сохраняется как негатив.
-  : снимки сохраняются в выбранном тоне RGB.

4. Измененное изображение сохраняется под новым именем.

Кнопка E (эффекты) : Цвет

- Пользовательская настройка цвета :
измените цветовую тональность изображения, меняя значения красного (R), зеленого (G) и синего (B).

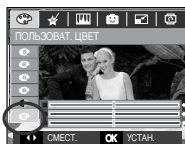

- Кнопка ОК : выбор / настройка меню Пользовательский цвет.
- Кнопки Вверх / Вниз : выбор R, G, B
- Кнопки Влево / Вправо : изменяют значение параметра

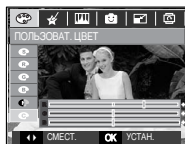

Кнопка E (эффекты) : Специальный цвет

1. Нажмите кнопку режима воспроизведения, а затем кнопку E.
2. С помощью кнопок Влево / Вправо выберите значок меню ().

Цветовой фильтр

С помощью данного меню можно вместо цветовой гаммы красных, синих, зеленых и желтых тонов выбрать черно-белые тона изображения.

1. С помощью кнопок Вверх / Вниз выберите .

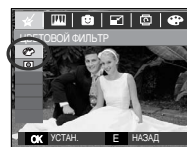



2. Нажмите ОК, и измененный файл будет сохранен под новым именем.

Кнопка E (эффекты) : Специальный цвет

Цветовая маска

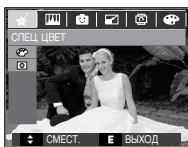
С помощью данного меню можно часть изображения оставить в цвете, а другую его часть сделать черно-белой.



Выберите , и на дисплее появится инструмент для выделения частей снимка.

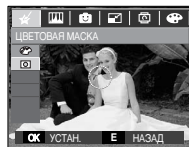

Нажмите OK и выберите размер выделяемой области и ее место на снимке.

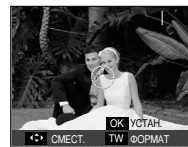

Кнопки W / T : для изменения размера выделяемой области.

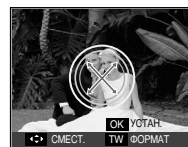

Кнопки Вверх / Вниз / Влево / Вправо : для изменения местоположения выделяемой области.

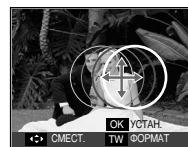

[Полученное изображение]

Нажмите OK, и выбранное изображение с цветовой маской будет сохранено в файле под новым именем.

Кнопка E (эффекты) : Редактирование изображений

1. Нажмите кнопку воспроизведения, а затем кнопку E.
2. С помощью кнопок Влево / Вправо выберите значок меню .

Устранение эффекта "красных глаз"

можно устранить эффект "красных глаз" на снимках.

1. С помощью кнопок Вверх / Вниз выберите () и нажмите кнопку ОК.
2. Появится сообщение [ИДЕТ ОБРАБОТКА!], и изображение будет сохранено в файле под новым именем.

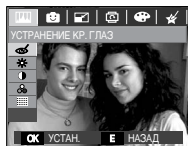

Настройка яркости

для изменения яркости изображения.

1. С помощью кнопок Вверх / Вниз выберите (), и появится полоса настройки яркости.
2. С помощью кнопок Влево / Вправо измените яркость изображения.
3. Нажмите ОК, и измененный файл будет сохранен под новым именем.

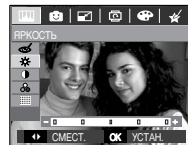

Настройка контрастности

для изменения контрастности изображения.

1. С помощью кнопок Вверх / Вниз выберите (), и появится полоса настройки контрастности.
2. С помощью кнопок Влево / Вправо измените контрастность изображения.
3. Нажмите ОК, и измененный файл будет сохранен под новым именем.

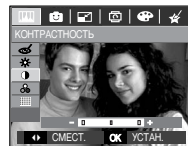

Кнопка E (эффекты) : Редактирование изображений

Настройка насыщенности

для изменения цветовой насыщенности изображения.

1. С помощью кнопок Вверх / Вниз выберите (), и появится полоса настройки насыщенности.
2. С помощью кнопок Влево / Вправо измените цветовую насыщенность изображения.
3. Нажмите ОК, и измененный файл будет сохранен под новым именем.

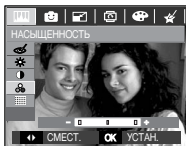

Эффект Шум

для добавления шумов в изображение с целью придания ему вида старой фотографии.

1. С помощью кнопок Вверх / Вниз выберите () и нажмите кнопку ОК.
2. Появится сообщение [ИДЕТ ОБРАБОТКА], и изображение будет сохранено в файле под новым именем.

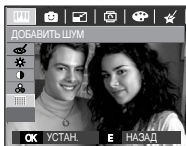

Кнопка E (эффекты) : Развлечения

Комикс

Позволяет наложить на изображение текстовую выноску, чтобы оно выглядело как кадр комикса.

※ Размер сохраняемого изображения комикса - 1М.

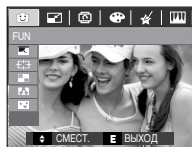

Выберите Комикс ()

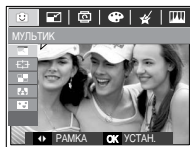

С помощью кнопок Влево / Вправо выберите зону резкости и нажмите кнопку ОК.

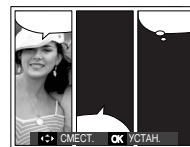

С помощью кнопок Вверх / Вниз / Влево / Вправо выберите местоположение и нажмите кнопку ОК.



Нажмите кнопку ОК, и изображение будет сохранено. Чтобы на дисплее появилось новое изображение, которое нужно сохранить, снова нажмите кнопку ОК.



С помощью кнопок Влево / Вправо измените местоположение текстовой выноски



Выберите изображение с помощью кнопок Вверх / Вниз / Влево / Вправо и нажмите ОК. Выберите третье изображение, выполнив те же действия.



Выберите местоположение изображения и текстовой выноски аналогичным образом.



Нажмите ОК, и файл будет сохранен под новым именем.



Кнопка E (эффекты) : Развлечения

- Перед сохранением изображения с эффектом Комикс его можно изменить.

1. Нажимая кнопку Fn, можно последовательно удалять изображения.
2. Нажмите ОК, чтобы иметь возможность выбора изображений.

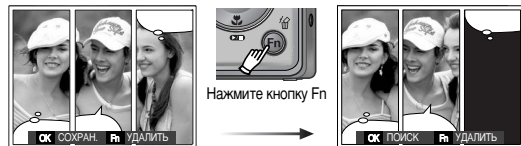

3. После выбора изображений нажмите ОК, чтобы сохранить изображение в файле под новым именем.

Зона резкости

Можно выделить объект съемки на фоне окружения. Объект будет выглядеть резким на размытом фоне.

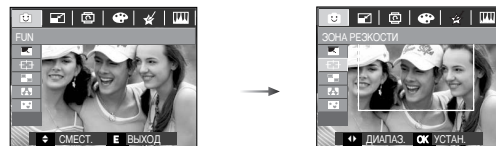

С помощью кнопок Влево / Вправо выберите зону резкости и нажмите кнопку ОК.



Кнопка E (эффекты) : Развлечения

- Перемещение и настройка зоны резкости
В меню ЗОНА можно выбрать вид зоны резкости.

1. С помощью кнопок Влево / Вправо выберите зону резкости и нажмите кнопку ОК.
2. С помощью кнопок Вверх / Вниз / Влево / Вправо можно изменить положение зоны резкости.
3. Нажмите ОК, и файл будет сохранен под новым именем.

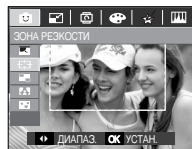

Нажмите кнопку
ОК



[Зона резкости становится
активной]

Нажмите кнопки
Вверх / Вниз /
Влево / Вправо



Нажмите кнопку
ОК



[После изменения положения
зоны резкости]

Составной снимок

Составьте из 2-4 разных снимков один комбинированный снимок.

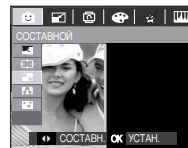
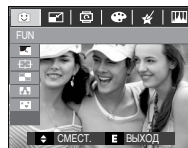

Нажмите кнопку ОК (можно выбрать от
2 до 4 составных изображений)



- Если нажать кнопку спуска или кнопку режима Воспроизведение, то включится режим съемки.
- Размер сохраняемого составного снимка - 1 М.

Кнопка E (эффекты) : Развлечения

※ Составной снимок из 2 кадров



Нажимайте кнопки
Вверх / Вниз / Влево /
Вправо

[Изменение положения]

Нажмите
кнопку ОК

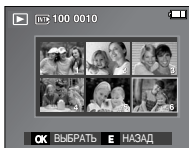

Нажмите
кнопку ОК

[Выбор второго изображения]

С помощью кнопок Курсор / ОК выберите
изображение и нажмите кнопку ОК.

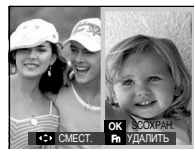

С помощью кнопок Вверх / Вниз / Влево /
Вправо измените положение второго
изображения и нажмите кнопку ОК, чтобы
его сохранить.

■ Перед выбором последнего кадра составного снимка можно заменить одну из его частей.

1. Во время редактирования составного снимка нажмите кнопку Fn.
2. Предыдущее изображение будет удалено. Нажмите ОК, теперь можно выбрать новое изображение. После выбора изображения нажмите кнопку Fn, и еще одно изображение будет удалено.

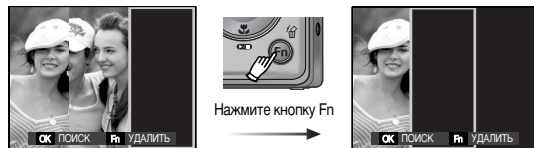

[Перед выбором 3-го изображения]

Нажмите кнопку Fn

[Переход ко 2-му изображению]

3. Нажмите ОК, чтобы иметь возможность выбрать еще одно изображение.

Кнопка E (эффекты) : Развлечения

Фоторамка

Поместите снимок в одну из 9 фоторамок по вашему выбору.

Если выбрано меню ФОТОРАМКА, то дата и время не будут впечатываться на снимки.



С помощью кнопок Вверх / Вниз / Влево / Вправо выберите нужное субменю.
- Нажмите кнопку E, и выбор выноски будет отменен.

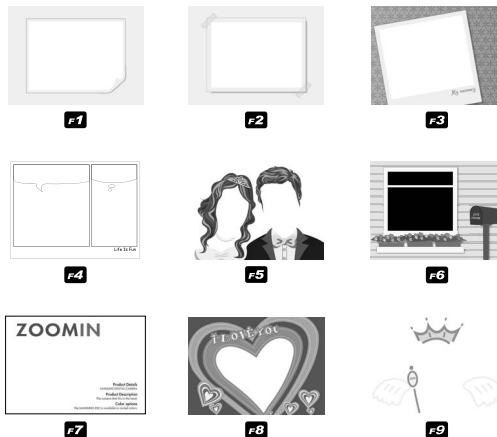

Нажмите кнопку OK, и изображение будет сохранено.

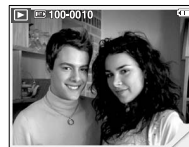

Кнопка E (эффекты) : Развлечения

Стикер

"Прикрепите" к изображению разнообразные стикеры ("наклейки").

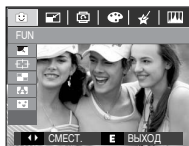

Выберите ()

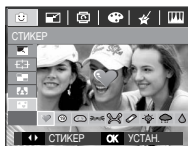

С помощью кнопок
Влево / Вправо выберите
нужный стикер и
нажмите кнопку ОК.

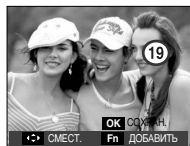

С помощью кнопок
Вверх / Вниз / Влево /
Вправо выберите
месторасположение
стикера.

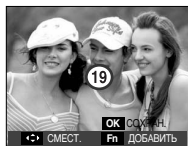

※ С помощью кнопки Fn можно добавить
дополнительный стикер.
нажмите кнопку ОК, чтобы его сохранить.



Настройка воспроизведения с помощью ЖК-дисплея

Функции режима ВОСПРОИЗВЕДЕНИЕ можно изменять с помощью ЖК-дисплея. В режиме ВОСПРОИЗВЕДЕНИЕ при нажатии кнопки MENU на ЖК-дисплее отображается меню. В режиме воспроизведения можно произвести настройки следующих меню. Чтобы сделать снимок после выбора настроек в меню режима воспроизведения, нажмите кнопку воспроизведения или спуска.

Значок меню	Главное меню	Субменю	Вспомогательное меню	Страница	
СЛАЙДШОУ ()	НАЧАТЬ	ОДНОКРАТНО / НЕПРЕРЫВНО	-	стр. 82	
	ИЗОБРАЖЕНИЯ	ВСЕ	ДАТА	стр. 82	
		ВЫБРАТЬ	-		
	ЭФФЕКТ ()	ВЫКЛ	СТАНДАРТ	КЛАССИКА	стр. 83
		ВОСПОМИНИЯ	РИТМ	ВОСТОРГ	
	ИНТЕРВАЛ	1, 3, 5, 10 СЕК	-	-	
МЕЛОДИЯ	ВЫКЛ / МЕЛОДИЯ 1, 2, 3	-	-		
ВОСПРОИЗВЕДЕНИЕ ()	ЗВУК.КОММ	ВЫКЛ	-	стр. 84	
		ВКЛ	-		
	УДАЛИТЬ	ВЫБРАТЬ	-	стр. 84	
		ВСЕ ФОТО	НЕТ / ДА		
	ЗАЩИТА	ВЫБРАТЬ	СНЯТЬ ЗАЩИТУ / ЗАЩИТИТЬ	стр. 85	
		ВСЕ ФОТО			
DPOF	СТАНДАРТ	ВЫБРАТЬ / ВСЕ ФОТО / ОТМЕНИТЬ	стр. 85-87		
	ИНДЕКС	НЕТ / ДА			
	ФОРМАТ	ВЫБРАТЬ / ВСЕ ФОТО / ОТМЕНИТЬ			
КОПИЯ	НЕТ	-	стр. 87		
	ДА	-			

Настройка воспроизведения с помощью ЖК-дисплея

Данное меню доступно, если фотокамера подключена к принтеру, поддерживающему интерфейс PictBridge (для прямого подключения камеры, принтер приобретается отдельно), с помощью USB-кабеля.

Значок меню	Главное меню	Субменю	Вспомогательное меню	Страница
	ИЗОБРАЖЕНИЯ	1 ФОТО	-	стр. 89
		ВСЕ ФОТО	-	
	ФОРМАТ	АВТО	-	стр. 90
		ОТКРЫТКА	-	
		ВИЗИТКА	-	
		4X6	-	
		L	-	
		2L	-	
		Letter	-	
		A4	-	
		A3	-	
		ИНДЕКС	-	
	РАЗМЕЩЕНИЕ	АВТО	-	
		БЕЗ ГРАНИЦ	-	
		1	-	
		2	-	
		4	-	
		8	-	
		9	-	

Значок меню	Главное меню	Субменю	Вспомогательное меню	Страница
	ТИП	АВТО	-	стр. 90
		ОБЫЧНАЯ	-	
		ФОТО	-	
		ФАСТФОТО	-	
	КАЧЕСТВО	АВТО	-	
		ЧЕРНОВИК	-	
		НОРМА	-	
		ОТЛИЧНОЕ	-	
	ДАТА	АВТО	-	
		ВЫКЛ	-	
		ВКЛ	-	
	ИМЯ ФАЙЛА	АВТО	-	
		ВЫКЛ	-	
		ВКЛ	-	
	СБРОС	НЕТ	-	
		ДА	-	

※ Меню могут быть изменены без предварительного уведомления.

Включение слайдшоу ()

Можно выбрать непрерывный показ слайдшоу с заданным временным интервалом между изображениями. Слайдшоу можно просматривать на внешнем мониторе, подсоединив к нему фотокамеру.



1. Нажмите кнопку режима воспроизведения, затем кнопку Меню.
2. С помощью кнопок ВЛЕВО / ВПРАВО выберите значок меню [СЛАЙДШОУ].

Как начать слайдшоу

включить слайдшоу можно только с помощью меню [НАЧАТЬ].

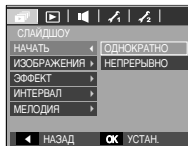
1. С помощью кнопок Вверх / Вниз выберите меню [НАЧАТЬ] и нажмите кнопку Вправо.
2. С помощью кнопок Вверх/Вниз выберите нужное субменю.
[ОДНОКРАТНО] : слайдшоу прекратится после показа всех слайдов.
[НЕПРЕРЫВНО] : слайдшоу будет повторяться до его отмены.
3. Нажмите ОК, и начнется слайдшоу.



- Чтобы приостановить слайдшоу, еще раз нажмите кнопку Воспроизведение/Пауза ().
- Если снова нажать кнопку Воспроизведение/Пауза (), слайдшоу возобновится.
- Чтобы прекратить воспроизведение звукозаписи, нажмите кнопку Воспроизведение/Пауза (), а затем кнопку ОК / Меню.

Выбор изображений

Выберите изображение для просмотра

1. С помощью кнопок Вверх / Вниз выберите меню [ИЗОБРАЖЕНИЯ] и нажмите кнопку Вправо.
2. С помощью кнопок Вверх / Вниз выберите нужное субменю.
[ВСЕ] : будут показаны все изображения, хранящиеся в памяти.
[ДАТА] : будут показаны все изображения с указанной датой.
[ВЫБРАТЬ] : выбор изображений для просмотра.
3. Нажмите кнопку ОК, и настройки будут сохранены.

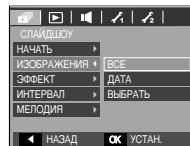

Включение слайдшоу ()

Настройка эффектов для слайдшоу

слайдшоу может сопровождаться уникальными эффектами.

1. С помощью кнопок ВВЕРХ / ВНИЗ выберите субменю [ЭФФЕКТ] и нажмите кнопку ВПРАВО.
2. С помощью кнопок Вверх / Вниз выберите нужный эффект.
3. Нажмите ОК, чтобы подтвердить сделанный выбор.

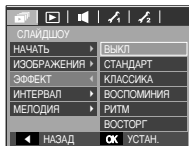

Интервал показа

для выбора интервала показа слайдов.

1. С помощью кнопок ВВЕРХ / ВНИЗ выберите субменю [ИНТЕРВАЛ] и нажмите кнопку ВПРАВО.
2. С помощью кнопок Вверх / Вниз выберите интервал показа.
3. Чтобы сохранить конфигурацию, нажмите кнопку ОК.

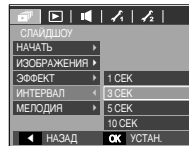

- Время загрузки зависит от размера и качества изображения.
- Во время слайдшоу будет показан только первый кадр видеоклипа.
- Во время слайдшоу файлы звукозаписи воспроизводиться не будут.
- Настройки интервала можно делать только в меню [ВЫКЛ], [СТАНДАРТ] и [КЛАССИКА].

Настройка фоновой мелодии

выбор мелодии для сопровождения слайдшоу.

1. С помощью кнопок ВВЕРХ / ВНИЗ выберите субменю [МЕЛОДИЯ] и нажмите кнопку ВПРАВО.
2. С помощью кнопок Вверх / Вниз выберите мелодию.
3. Чтобы сохранить конфигурацию, нажмите кнопку ОК.

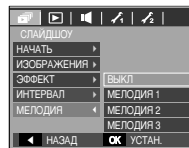

Воспроизведение (▶)

Звуковой комментарий

К записанному снимку можно добавить звуковой комментарий.

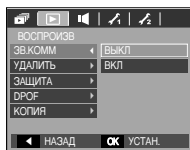

[Меню ЗВУКОВОЙ КОММЕНТАРИЙ]



[Фотокамера готова к записи]



[Идет запись звука]

- Нажмите кнопку спуска, чтобы сделать снимок. Изображения будут сохранены в памяти. После сохранения изображения будет записываться звуковой комментарий к нему в течение 10 с.
- Чтобы прекратить запись, нажмите кнопку спуска.

Удаление изображений

С ее помощью можно удалить изображения, записанные на карту памяти.

1. С помощью кнопок Вверх / Вниз выберите значок меню [УДАЛИТЬ]. Затем нажмите кнопку Вправо.

2. С помощью кнопок ВВЕРХ / ВНИЗ выберите нужное субменю и нажмите кнопку ОК.

[ВЫБРАТЬ] : открывается окно выбора изображений для удаления.

- Вверх / Вниз / Влево / Вправо : выбор изображения.

- Кнопка зума Т : выбор изображения, которое необходимо удалить. (Метка ✓)

- Окнопка ОК : нажмите ОК, и появится запрос подтвердить удаление. Выберите в меню пункт [ДА] и нажмите ОК, чтобы удалить все отмеченные изображения.

[ВСЕ ФОТО] : откроется окно подтверждения выбора. Выберите в меню пункт [ДА] и нажмите ОК, чтобы удалить все изображения, которые не защищены от удаления. Если защищенных изображений нет, все изображения будут удалены и на дисплее появится сообщение [НЕТ СНИМКОВ!]

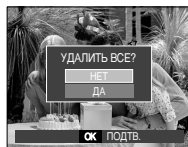
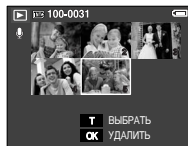
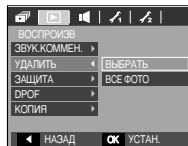

3. После удаления всех снимков ЖК-дисплей переключится в режим воспроизведения.



- Из всех файлов, хранящихся на карте памяти, будут удалены только незащищенные файлы из вложенной папки DCIM. Помните, что все изображения, которые не защищены от удаления, будут удалены окончательно. Сохраните важные снимки на компьютере перед их удалением из фотокамеры. Файл графической заставки записан во встроенной памяти (а не на карте памяти) и не будет удален при удалении всех файлов, хранящихся на карте памяти.

Воспроизведение (▶)

Защита изображений

Используется для того, чтобы ЗАЩИТИТЬ снимки от случайного удаления. С ее помощью можно также СНЯТЬ установленную защиту.

1. С помощью кнопок Вверх / Вниз выберите значок меню [ЗАЩИТА]. Затем нажмите кнопку Вправо.

2. С помощью кнопок ВВЕРХ / ВНИЗ выберите нужное submenu и нажмите кнопку ОК. [ВЫБРАТЬ]: открывается окно выбора изображений для установки/снятия защиты.

- Вверх / Вниз / Влево / Вправо
: выбор изображения.

- Кнопки зума W / T : защита изображений / снятие защиты

- Кнопка ОК : сделанные изменения будут сохранены, и меню закроется.

[ВСЕ ФОТО]: защита / снятие защиты со всех изображений.

- Если изображение защищено, то на ЖК-дисплее появляется значок защиты. (Если изображение не защищено, этот значок отсутствует)

- Защищенные изображения удалить невозможно, но они НЕ СОХРАНЯЮТСЯ после форматирования памяти.

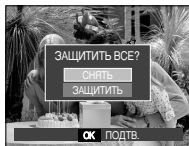
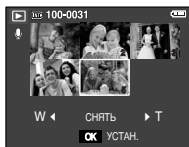
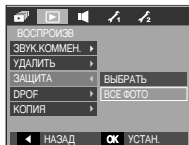

DPOF

- DPOF (формат цифрового задания печати) позволяет записать информацию о печати на карту памяти в папку MISC. Выберите снимки, которые необходимо распечатать, а также количество копий.
- Если для изображения записаны параметры печати DPOF, то на ЖК-дисплее появляется индикатор DPOF. Снимки можно распечатать на принтерах, поддерживающих формат DPOF, или в соответствующих фотолабораториях, число которых постоянно увеличивается.
- Данная функция недоступна для видеоклипов и файлов звукозаписи.
- При распечатке изображения, снятого в широком формате, могут оказаться не распечатаны по 8 % от левого и правого его краев. Убедитесь, что ваш принтер поддерживает распечатку изображений, снятых в широком формате. Если хотите распечатать такое изображение в фотолаборатории, сообщите персоналу, что оно было снято в широком формате. (В некоторых фотолабораториях не смогут распечатать широкоформатное изображение.)

Воспроизведение (▶)

■ Стандартная

данная функция позволяет добавить к снимку информацию о количестве отпечатков.

1. С помощью кнопок Вверх / Вниз выберите значок меню [DPOF]. Затем нажмите кнопку Вправо.
2. Нажмите кнопку Вправо еще раз, и появится субменю [СТАНДАРТ].
3. С помощью кнопок Вверх/Вниз выберите нужное субменю и нажмите кнопку ОК.
[ВЫБРАТЬ]: открывается окно выбора изображения для вывода на печать.
 - Вверх / Вниз / Влево / Вправо : выбор изображения для вывода на печать.
 - Кнопки зума W / T : выбор количества копий для печати.[ВСЕ ФОТО]: позволяет указать количество копий для всех снимков (не применяется для видеоклипов и звукозаписей).
 - Кнопка W / T : выбор количество копий для печати.[ОТМЕНИТЬ]: отмена настроек печати.
4. Нажмите ОК, чтобы подтвердить сделанный выбор. Если для изображения записаны параметры печати DPOF, то на ЖК-дисплее появляется индикатор DPOF (▶).

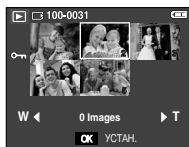
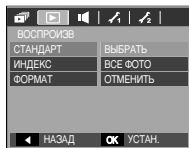

■ Индекс

изображения распечатываются в виде индекса (не относится к видеоклипам и файлам звукозаписи).

1. С помощью кнопок Вверх / Вниз выберите значок меню [DPOF]. Затем нажмите кнопку Вправо.
2. Нажмите кнопку Вправо еще раз, и появится субменю [ИНДЕКС].
3. С помощью кнопок ВВЕРХ / ВНИЗ выберите нужное субменю.
 - При выборе [НЕТ] : настройка печати индекса будет отменена.
 - При выборе [ДА] : изображения будут распечатаны в виде индекса.
4. Нажмите ОК, чтобы подтвердить сделанный выбор.

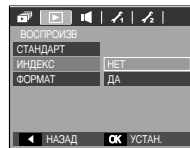

Воспроизведение (▶)

■ Формат отпечатка

перед распечаткой снимков, хранящихся на карте памяти, вы можете выбрать формат отпечатка. Меню [ФОРМАТ] доступно только для принтеров, совместимых с DPOF 1.1.

1. С помощью кнопок Вверх / Вниз выберите значок меню [DPOF]. Затем нажмите кнопку Вправо.
2. Нажмите кнопку Вправо еще раз, и появится субменю [ФОРМАТ].

3. С помощью кнопок ВВЕРХ / ВНИЗ выберите нужное субменю и нажмите кнопку ОК.
[ВЫБРАТЬ]: открывается окно выбора изображения для изменения формата отпечатка.

- Вверх / Вниз / Влево / Вправо : выбор изображения.
- Кнопки зума W / T : изменение формата отпечатка.

- Кнопка ОК : сделанные изменения будут сохранены, и меню закроется.

[ВСЕ ФОТО]: изменение размера отпечатка для всех записанных снимков.

- Кнопка W / T : выбор формата отпечатка
- Кнопка ОК : подтверждение сделанных изменений.

[ОТМЕНИТЬ]: отмена настроек формата изображения.

※ DPOF [ФОРМАТ] субменю: ОТМЕНИТЬ, 3x5, 4x6, 5x7, 8x10

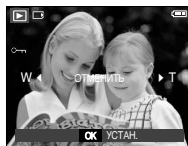
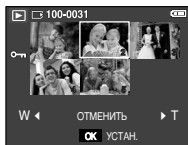
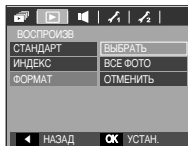

- В зависимости от изготовителя и модели принтера отмена печати может занять несколько больше времени.

Копирование на карту памяти

позволяет скопировать файлы изображений, видеоклипов и звукозаписей на карту памяти.

1. С помощью кнопок Вверх / Вниз выберите значок меню [КОПИЯ]. Затем нажмите кнопку Вправо.
2. С помощью кнопок ВВЕРХ / ВНИЗ выберите нужное субменю и нажмите кнопку ОК.

- [НЕТ] : отмена операции копирования на карту.

- [ДА] : появляется сообщение [ИДЕТ ОБРАБОТКА!], и все файлы изображений, видеоклипов и звукозаписей, записанные во встроенной памяти, копируются на карту памяти. По завершении копирования фотокамера переходит в режим воспроизведения.

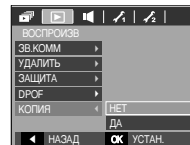

Воспроизведение (▶)



- Если выбрать данное меню, не вставив карту памяти, появится сообщение [НЕТ КАРТЫ!]
- Если на карте памяти недостаточно места для копирования файлов из встроенной памяти (19 Мб), то при выполнении команды [КОПИЯ] будет скопирована только часть снимков, после чего появится сообщение [НЕТ МЕСТА!] Затем снова включится режим воспроизведения. Перед тем как вставить карту памяти в фотокамеру удалите ненужные файлы, чтобы освободить место.
- После выбора функции [КОПИЯ] при переносе изображений из встроенной памяти на карту памяти в имени первого файла, записанного на карту, во избежание дублирования появится следующий по порядку номер.
 - Если в меню [ФАЙЛ] выбрать настройку [СБРОС]
: нумерация имен продолжится с имени последнего записанного файла.
 - Если в меню [ФАЙЛ] выбрать настройку [СЕРИЯ]
: нумерация имен продолжится с имени последнего отснятого файла. По окончании выполнения функции [КОПИЯ] на ЖК-дисплей выводится последнее записанное изображение из последней скопированной папки.

PictBridge

С помощью USB-кабеля можно подключить фотокамеру к принтеру с поддержкой функции PictBridge (приобретается отдельно) и непосредственно распечатать на нем записанные изображения. Видеоклипы и файлы звукозаписи распечатать невозможно.

■ Как настроить фотокамеру для работы с принтером

1. Соедините фотокамеру и принтер с помощью USB-кабеля.
2. С помощью кнопок Вверх / Вниз выберите меню [ПРИНТЕР] и нажмите кнопку ОК.

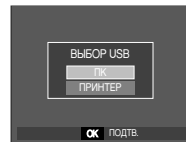

■ Подключение фотокамеры к ПК

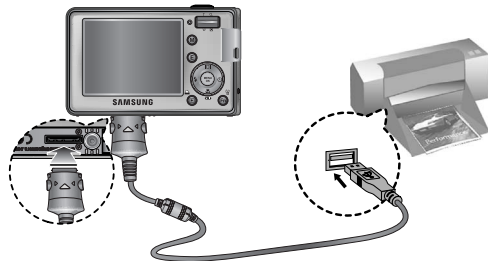

PictBridge

※ Если в меню [USB] выбрана настройка [ПК], то при подключении фотокамеры к принтеру с поддержкой PictBridge появится сообщение [ПОДКЛЮЧЕНИЕ К ПК] и подключения к принтеру с помощью USB-кабеля не произойдет. В этом случае отсоедините кабель и снова повторите шаги 1, 2.

■ Быстрая" печать

В режиме воспроизведения можно быстро распечатать снимок, подключив фотокамеру к принтеру.

- Нажмите кнопку ПРИНТЕР () :

снимок, отображаемый на ЖК-дисплее, будет распечатан с настройками печати по умолчанию.

- При нажатии кнопок Влево / Вправо :

будет выбрано предыдущее / следующее изображение.



PictBridge : выбор снимка

Выберите изображения, которые необходимо распечатать.

■ Выбор количества отпечатков

1. Нажмите кнопку MENU, и меню исчезнет.
2. С помощью кнопок Вверх / Вниз выберите меню [ИЗОБРАЖ.] и нажмите кнопку Вправо.
3. С помощью кнопок Вверх / Вниз выберите нужное submenu и нажмите кнопку ОК.

- Выберите [1 ФОТО] или [ВСЕ ФОТО].
На дисплее появится информация о количестве копий, как показано ниже.

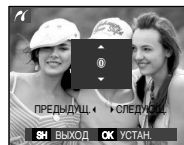
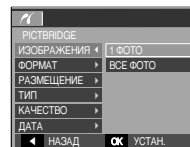

При выборе [1 ФОТО]:

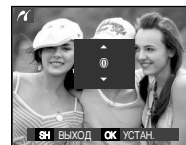

При выборе [ВСЕ ФОТО]:

- С помощью кнопок Вверх / Вниз выберите количество копий для печати.
 - При выборе [1 ФОТО] : с помощью кнопок Влево / Вправо выберите другой снимок. После выбора другого снимка выберите для него количество копий.
 - После настройки количества копий для печати нажмите ОК, чтобы сохранить выбранные настройки.
 - Нажав кнопку спуска, можно вернуться в меню без сохранения количества копий для печати.
4. Нажмите кнопку Печать (), и изображения будут распечатаны.

PictBridge : настройка печати

Выберите для распечатываемых снимков формат бумаги, формат распечатки, тип бумаги, качество печати, необходимость распечатки даты и имени файла.

1. Нажмите кнопку MENU, и меню PictBridge исчезнет.
2. С помощью кнопок Вверх / Вниз выберите нужное меню и нажмите кнопку Вправо.
3. С помощью кнопок ВВЕРХ / ВНИЗ выберите нужное субменю, затем нажмите кнопку ОК.

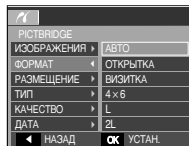

Меню	Функции	Субменю
ФОРМАТ	Выбор формата бумаги для печати	АВТО, ОТКРЫТКА, ВИЗИТКА, 4x6, L, 2L, Letter, A4, A3
РАЗМЕЩЕНИЕ	Выбор количества отпечатков на листе бумаги	АВТО, БЕЗ ГРАНИЦ, 1, 2, 4, 8, 9, 16, ИНДЕКС
ТИП	Выбор качества бумаги для печати	АВТО, ОБЫЧНАЯ, ФОТО, ФАСТФОТО
КАЧЕСТВО	Выбор качества распечатываемого снимка	АВТО, ЧЕРНОВИК, НОРМА, ОТЛИЧНОЕ
ДАТА	Необходимость распечатки даты	АВТО, ВЫКЛ, ВКЛ
ИМЯ ФАЙЛА	Необходимость распечатки имени файла	АВТО, ВЫКЛ, ВКЛ

- ※ Некоторые параметры меню поддерживаются не всеми принтерами. Если меню не поддерживается, оно отображается на ЖК-дисплее, но будет недоступно для выбора.

PictBridge : возврат к заводским установкам

Переинициализация конфигурации после сделанных изменений.

1. С помощью кнопок ВВЕРХ / ВНИЗ выберите значок меню [СБРОС]. Затем нажмите кнопку Вправо.
2. С помощью кнопок ВВЕРХ / ВНИЗ выберите нужное субменю, затем нажмите кнопку ОК. При выборе [НЕТ] : сброса настроек не произойдет. При выборе [ДА] : произойдет сброс всех настроек распечатки и изображений.

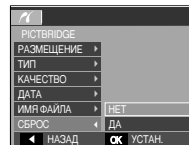

- ※ Настройка печати по умолчанию зависит от изготовителя принтера. Информация о настройках принтера по умолчанию приведена в его руководстве.

Важные замечания

Неукоснительно соблюдайте следующие меры предосторожности!

- Данное изделие содержит точные электронные компоненты. Не используйте и не храните его:
 - Там, где происходят быстрые изменения температуры и влажности.
 - Там, где оно будет подвержено воздействию пыли и грязи.
 - Там, где оно будет подвержено воздействию прямого солнечного света или высоких температур (внутри автомобиля в жаркую погоду).
 - Там, где оно может быть подвержено влиянию сильных магнитных полей и вибрации.
 - В местах со взрывоопасными и легковоспламеняющимися материалами.
- Не оставляйте фотокамеру в местах, подверженных воздействию пыли, химических веществ (нафталин, шарики против моли), высокой температуры и влажности. Если вы не собираетесь пользоваться фотокамерой продолжительное время, поместите ее в герметично закрытую коробку с силикагелем.
- Особенно опасен контакт с песком.
 - При пользовании изделием на пляжах или других местах, где много песка, избегайте попадания песка внутрь изделия.
 - В противном случае возможно появление неисправностей или полный выход изделия из строя.
- Обращение с фотокамерой
 - Не роняйте фотокамеру и не подвергайте ее сильным ударам или вибрации.
 - Оберегайте ЖК-дисплей от случайных ударов. Когда фотокамера не используется, убирайте ее в чехол.
 - Не заслоняйте объектив или фотовспышку во время съемки.
- Данная фотокамера не защищена от попадания воды. Во избежание поражения электрическим током никогда не берите фотокамеру мокрыми руками.
- Если фотокамера используется на пляже или около бассейна, не допускайте попадания воды или песка внутрь фотокамеры. Иначе это приведет к ее повреждению или полному выходу из строя.
- Очень высокие или очень низкие температуры опасны для фотокамеры.
 - При переносе фотокамеры из холодного места в теплое с высокой влажностью возможно появление конденсата на важных электронных компонентах. В этом случае отключите питание фотокамеры по крайней мере на 1 час до полного испарения влаги. На карте памяти может сконденсироваться влага. В этом случае выключите фотокамеру и извлеките карту памяти. Дождитесь полного испарения влаги.
- Обращайтесь с объективом с осторожностью.
 - Попадание прямого солнечного света в объектив может привести к искажению цветопередачи и повреждению фотоприемника.
 - Следите, чтобы на поверхности линзы объектива не было следов пальцев и грязи.
- Если вы не пользуетесь фотокамерой долгое время, батареи питания могут потерять заряд. При длительном хранении рекомендуем вынимать из фотокамеры батареи и карту памяти.
- В случае воздействия электронных помех фотокамера автоматически выключается во избежание повреждения карты памяти.

Важные замечания

- Уход за фотокамерой
 - Мягкой кистью (приобретается в магазинах фототоваров) очень осторожно очистите объектив и ЖКД. Если объектив остается загрязненным, очистите его специальной бумажной салфеткой для объективов, пропитанной чистящей жидкостью. Мягкой тканью очистите корпус фотокамеры. Исключите попадание на фотокамеру таких растворителей, как бензол, жидкие инсектициды, разбавители и т.п. Они могут повредить корпус фотокамеры и вызвать неполадки в ее работе. Неосторожным обращением можно повредить ЖК-дисплей. Остерегайтесь повреждений и всегда держите фотокамеру в защитном чехле.
- Не пытайтесь разбирать или переделывать данную фотокамеру.
- Иногда статическое электричество может вызвать срабатывание фотовспышки. Это неопасно для фотокамеры и не является дефектом.
- При загрузке или выгрузке изображений на процесс передачи данных может повлиять статическое электричество. В таком случае перед возобновлением процесса отсоедините и снова подсоедините USB-кабель.
- Перед важным мероприятием или путешествием обязательно проверьте состояние фотокамеры.
 - Сделайте проверочный снимок и подготовьте запасные батареи питания.
 - Корпорация Samsung не несет ответственности за последствия отказов в работе фотокамеры.

Предупреждающие сообщения

На ЖК-дисплее могут появляться предупреждающие сообщения

[ОШИБ. КАРТЫ ПАМ!]

- Ошибка карты памяти
 - Выключите фотокамеру, затем снова включите ее
 - Снова вставьте карту памяти
 - Вставьте карту памяти и отформатируйте ее (стр. 61)

[КАРТА ЗАЩИЩЕНА!]

- Карта памяти заблокирована.
 - карта памяти SD / SDHC : Переместите переключатель защиты записи в верхнюю часть карты памяти

[НЕТ КАРТЫ ПАМ!]

- Карта памяти не вставлена
 - Снова вставьте карту памяти
 - Выключите фотокамеру, затем снова включите ее

[НЕТ СНИМКОВ!]

- На карте памяти нет записанных изображений
 - Сделайте снимки
 - Вставьте карту памяти, на которой имеются записанные изображения

Предупреждающие сообщения

[ОШИБКА ФАЙЛА!]

- Ошибка файла
 - Удалите файл
- Ошибка карты памяти
 - Обратитесь в центр технического обслуживания

[БАТАРЕЯ РАЗРЯЖ.!]

- Недостаточная емкость батареи питания
 - Вставьте новые батареи

[МАЛО СВЕТА!]

- Съемка ведется в условиях низкой освещенности
 - Используйте при съемке фотовспышку

Перед тем как обратиться в центр обслуживания

Проверьте следующее

Фотокамера не включается

- Аккумуляторная батарея разряжена
 - Вставьте новые батареи (стр. 15)
- Батарея питания вставлена неправильно (обратная полярность подключения)
 - Вставьте батарею, соблюдая полярность подключения (+, -)

Фотокамера сама выключается во время работы

- Аккумуляторная батарея разряжена
 - Вставьте новые батареи
- Произошло автовыключение фотокамеры
 - Снова включите фотокамеру

Батарея питания быстро разряжается

- Фотокамера используется при низких температурах
 - Держите фотокамеру в тепле (например, под пальто или курткой) и вынимайте ее только для съемки

Перед тем как обратиться в центр обслуживания

При нажатии кнопки спуска съемка не производится

- На карте памяти не осталось места для снимков
→ Удалите ненужные файлы изображений
- Карта памяти не была отформатирована
→ Отформатируйте карту памяти (стр. 61)
- Карта памяти неработоспособна
→ Вставьте новую карту памяти
- Карта памяти защищена от записи
→ См. описание сообщения об ошибке [КАРТА ЗАЩИЩЕНА!]
- Включена фотокамера
→ Включите фотокамеру
- Аккумуляторная батарея разряжена
→ Вставьте новые батареи (стр. 15)
- Батарея питания вставлена неправильно (обратная полярность подключения)
→ Вставьте батарею, соблюдая полярность подключения (+, -)

Фотокамера внезапно перестает работать

- Произошел сбой оборудования
→ Выньте и снова вставьте батарею питания, затем включите фотокамеру

Снимки получаются нечеткими

- Сделана фотография объекта без установки соответствующего режима Макро
→ Выберите соответствующий режим Макро для получения четкого изображения
- Съемка велась вне зоны действия фотовспышки
→ Снимайте в пределах зоны действия фотовспышки
- На объективе имеются пятна или частицы грязи
→ Очистите объектив

Фотовспышка не срабатывает

- Был выбран режим Фотовспышка отключена
→ Отмените режим Фотовспышка отключена
- В данном режиме съемки фотовспышка не используется
→ См. описание функции фотовспышки (стр. 29)

Отображаются неправильные дата и время

- Дата и время были установлены неправильно или были включены настройки фотокамеры по умолчанию
→ Заново установите правильные дату и время

При нажатии кнопок фотокамеры ничего не происходит

- Сбой в работе фотокамеры
→ Выньте и снова вставьте батарею питания, затем включите фотокамеру

Произошел сбой в работе карты памяти, вставленной в фотокамеру

- Карта памяти отформатирована неправильно
→ Отформатируйте карту памяти заново

Невозможно просмотреть изображение

- Неверное имя файла (нарушен формат DCF)
→ Не изменяйте имя файла изображения

Цвет изображения отличается от оригинального

- Неправильно установлен баланс белого
→ Измените параметр "баланс белого"

Перед тем как обратиться в центр обслуживания

Снимки получаются очень светлыми

- Произошла переэкспозиция снимка
→ Отмените экспокоррекцию

На внешнем мониторе нет изображения

- Внешний монитор подключен к фотокамере неправильно
→ Проверьте соединительные кабели
- На карте памяти имеются испорченные файлы
→ Вставьте карту памяти с неиспорченными файлами

В Проводнике ПК отсутствует значок [Съемного диска]

- Неправильно подключен кабель
→ Проверьте подключение
- Выключена фотокамера
→ Включите фотокамеру
- У вас установлена операционная система иная, чем Windows 98SE, 2000, ME, XP, Vista / Mac OS 10.0 - 10.4. Либо на вашем ПК отсутствует поддержка USB.
→ Установите Windows 98SE, 2000, ME, XP, Vista / Mac OS 10.0 - 10.4 на компьютер с поддержкой USB.
- Не был установлен драйвер фотокамеры
→ Установите драйвер [USB Storage Driver]

Технические характеристики

- Фотоприемник** - Тип : 1/2.5" ПЗС-матрица
- Рабочее разрешение : Около 8.2 мегапикс.
- Полное разрешение : Около 8.3 мегапикс.

- Объектив** - Фокусное расстояние : Объектив NV, $f = 6.3 - 18.9$ мм (в эквиваленте 35-мм пленки: 38 - 114 мм)
- Диафрагменное число : F3.5 - F4.5
- Цифровой зум : · Режим Фотосъемка: 1.0x - 5.0x
· Режим воспроизведения : 1.0x - 12.0x (в зависимости от размера изображения)

- ЖК-дисплей** - 2.5-дюймовый цветной ЖК-дисплей (230,000 точек) на тонкопленочных транзисторах

- Фокусировка** - Тип : Автофокусировка TTL (через объектив), многоточечная АФ, обнаружение положения лица в кадре во время АФ, фокусировка от руки.
- Диапазон

	Норма	Макро	Супермакро	Автомакро
зум дальше	80 см -	5 - 80 см	1 - 5 см	5 см - бесконечность
зум ближе	бесконечность	40 - 80 см	-	40 см - бесконечность

- Затвор** - Выдержка 1 - 1/2,000 с (режим НОЧЬ: 15 - 1/2,000 с)

- Экспозиция** - Управление : Программная автоэкспозиция
- Экспомер : многосегментный, точечный, центрально-взвешенный, с определением положения лица
- Коррекция : ± 2 EV (с шагом 1/3 EV)
- Светочувствительность в эквиваленте ISO : Авто, 50, 100, 200, 400, 800, 1600

Технические характеристики

- Фотовспышка** - Режимы : Авто, Авто и устранение "красных глаз",
Заполняющая вспышка, Медленная синхронизация,
Фотовспышка отключена, Без "красных глаз".
- Диапазон : Зум дальше: 0.2 - 3.0 м, Зум ближе: 0.5 - 2.5 м
- Время зарядки : Около 4 с

Резкость - МЯГКАЯ+, МЯГКАЯ, НОРМА, ВЫСОКАЯ+, ВЫСОКАЯ

Цветовые эффекты - Норма, Черно-белое, Сепия, Красный, Синий, Зеленый,
Негатив, Пользовательские цвета

Баланс белого - Авто, Солнечный свет, Облачно, Лампы дневного света ХБ,
Лампы дневного света ТБ, Лампы накаливания, Польз.
установки

Запись звука - Запись звука (макс. 10 час)
- Звуковой комментарий к фотоснимку (макс. 10 с)

Впечатывание даты
- Дата, Дата/Время, Выкл (по выбору пользователя)

Съемка - Фотосъемка
- Режимы : Авто, Программа, ASR, Сюжет
- Сюжет : Ночь, Портрет, Дети, Пейзаж, Макро, Текст, Закат,
Рассвет, Встречный свет, Фейерверк, Пляж/Снег,
Кафе, Автоспуск (всего 14 режимов)
- Съемка : Покадровая, Непрерывная, АЕВ, Съемка с
интервалом, Движение
- Автоспуск : 10 с, 2 с, два снимка подряд, с таймером
движения

- Видео
 - С записью/без записи звука (продолжительность записи определяется объемом доступной памяти)
 - Размер : 800x592, 720x480, 640x480, 320x240
 - Частота кадров : 30 кадр/с, 20 кадр/с, 15 кадр/с (15/20 кадр/с при разрешении 800x592, 720x480)
- Оптический зум : до 3.0x (во время использования оптического зума возможна запись звука)
- Стабилизация кадров видеоклипа (по выбору пользователя)
- Редактирование видео (встроенные функции)
: пауза в ходе записи, захват кадра

Сохранение данных

- Носитель данных
 - Встроенная память: флэш-память 19 Мб
 - Внешняя память (приобретается отдельно)
: MMC Plus (до 2 Гб гарантировано)
SD/SDHC (до 4 Гб гарантировано)
- Форматы файлов
 - Фотосъемка : JPEG (DCF), EXIF 2.2, DPOF 1.1, PictBridge 1.0
 - Видео : AVI (MPEG-4)
 - Звук : WAV
- Размер изображения

8"	5"	6"	5"	3"	1"
3264x2448	3264x2176	3264x1824	2592x1944	2048x1536	1024x768

Технические характеристики

- Доступное количество снимков (256 Мб)

	8М	5М	3М	1М	5М	3М	1М
Отличное	57	68	84	93	172	558	
Хорошее	103	115	134	158	265	663	
Норма	180	206	233	271	425	742	

※ Данные значения получены при измерении по стандартам корпорации Samsung и могут быть другими в зависимости от условий съемки и настроек фотокамеры.

Кнопка E - Эффекты : Цвет, Регулировка изображения, Спец. цвет, Развлечения (Зона резкости, Составной снимок, Фоторамка, Комикс)
- Редактирование : Изменение размера, Поворот, Цвет, Спец. цвет, Регулировка изображения (Яркость, Контрастность, Насыщенность, Добавить шум) Развлечения (Комикс, Зона резкости, Составной снимок, Фоторамка, Стикер)

Воспроизведение - Тип : Единичное изображение, эскизы, слайдшоу, видеоклип

Интерфейс - Цифровой выход : USB 2.0 High Speed
- Звук : моно
- Видеовыход : NTSC, PAL (по выбору пользователя)
- Адаптер постоянного тока : 4.2 В (24-контактный разъем)

Источники питания

- Аккумуляторная батарея : SLB-0837(B), 3.7 В (800 мАч)
- Сетевой адаптер : SAC-45 (4.2 В, 450 мА пост. тока)

Габариты (ШхВхГ)

- 93.3х18.0х57.7 мм (без учета выступающих частей)

Вес - 110 г (без батарей и карты памяти)

Рабочая температура

- 0 - 40° С

Рабочая влажность

- 5 - 85%

Программное обеспечение

- Samsung Master, Adobe Reader

※ Технические характеристики могут быть изменены без предварительного уведомления.
※ Все товарные знаки являются собственностью их владельцев.

Замечания по установке программного обеспечения

Не забудьте перед началом работы внимательно прочитать данное руководство

- Прилагаемое программное обеспечение содержит драйвер фотокамеры и прикладное ПО обработки графики для Windows.
- Никакая часть данного программного обеспечения или Руководства пользователя не может быть воспроизведена ни при каких условиях.
- Лицензия на программное обеспечение предоставляется только для работы с фотокамерой.
- В редчайшем случае обнаружения заводского дефекта мы отремонтируем или заменим вашу фотокамеру. Однако мы не несем никакой юридической ответственности за повреждения или неполадки, возникшие из-за неправильной эксплуатации.
- Гарантия Samsung не распространяется на работу фотокамеры с "самосборными" ПК или ПК, не имеющими гарантии производителя.
- Перед чтением данного Руководства вам следует получить основные знания о ПК и ОС (операционных системах).

Системные требования

Для Windows	Для Macintosh
ПК с процессором производительнее Pentium II 450 МГц (рекомендуется Pentium 800 МГц)	Power Mac G3 или производительнее
Windows 98SE / 2000 / ME / XP / Vista	Mac OS 10.0 - 10.4
ОЗУ не менее 128 Мб (рекомендуется более 512 Мб) 200 Мб свободного места на жестком диске (рекомендуется более 1 Гб)	ОЗУ не менее 64 Мб 110 Мб свободного места на жестком диске
USB-порт	USB-порт
Привод CD-ROM	Привод CD-ROM
Монитор с 16-битной глубиной цвета при разрешении 1024x768 пикс. (рекомендуется 24-битная глубина цвета) Microsoft DirectX 9.0C	MPlayer (для воспроизведения видеоклипов)

Об установке программного обеспечения

После установки в привод CD-ROM компакт-диска из поставки фотокамеры автоматически появляется следующее окно.



Перед подключением фотокамеры к ПК следует установить ее драйвер.



- Перед установкой драйвера проверьте соответствие вашего компьютера его системным требованиям.
- В зависимости от компьютера следует подождать 5 - 10 секунд перед тем, как запустится программа автоматической установки. Если окно не отображается, запустите [Windows Explorer] и в корневом каталоге диска CD-ROM выберите значок файла [Installer.exe].

■ Драйвер фотокамеры : позволяет переносить изображения из фотокамеры в PC и наоборот.

В качестве драйвера фотокамеры используется драйвер USB Storage Driver. Можно использовать фотокамеру в качестве устройства чтения USB-карт памяти. После установки драйвера и подключения фотокамеры к ПК в Проводнике [Windows Explorer] или папке Мой Компьютер [My computer] появится значок Съемного диска [Removable Disk]. USB Storage Driver предоставляется только для Windows. Драйвер USB для MAC не входит в программное обеспечение на установочном компакт-диске. Но фотокамера может работать с операционной системой Mac OS 10.0 - 10.4.

■ Samsung Master : мультимедийное программное обеспечение типа "все в одном".

С помощью данного программного обеспечения вы сможете загрузить, просмотреть, отредактировать и сохранить полученные вами цифровые изображения. Данное программное обеспечение совместимо только с ОС Windows.

Настройка прилагаемого программного обеспечения

Для работы фотокамеры с ПК сначала установите драйвер фотокамеры. После этого изображения, записанные на фотокамере, можно будет перенести на ПК и отредактировать в графическом редакторе.

- Посетите веб-сайт компании Samsung в Интернете.

<http://www.samsungcamera.com> : версия на английском языке

<http://www.samsungcamera.co.kr> : версия на корейском языке



1. Автоматически откроется окно. Щелкните в открывшемся окне [Install] (установить).

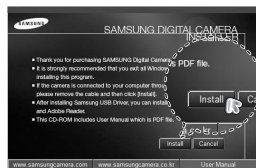

2. Установите драйвер фотокамеры, DirectX, XviD, программы Samsung Master и Adobe Reader, нажимая соответствующие кнопки на экране монитора. DirectX не будет установлен, если на вашем компьютере уже установлена его более поздняя версия.

- ※ Распространение кода XviD регламентируется Генеральной публичной лицензией (GNU), согласно которой его можно свободно копировать, распространять и модифицировать. Действие настоящей лицензии распространяется на любые программы или другие продукты, которые содержат уведомление обладателя авторских прав о том, что они могут распространяться на условиях данной лицензии GNU. Дополнительные сведения приведены в лицензионной документации (<http://www.gnu.org/copyleft/gpl.html>).

Настройка прилагаемого программного обеспечения

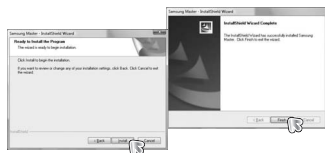
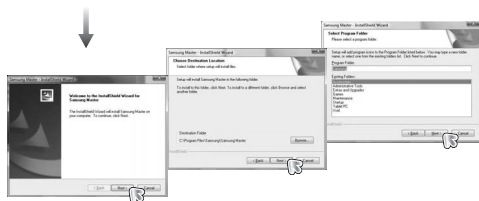

3. Перезагрузите компьютер и подсоедините к нему фотокамеру с помощью USB-кабеля из комплекта поставки.

4. Включите фотокамеру. Откроется окно [Мастера нового оборудования] и компьютер распознает фотокамеру.

※ Если у вас установлена Windows XP / Vista, откроется окно программы просмотра изображений. Если после запуска программы Samsung Master открылось окно загрузки файлов, значит установка драйвера фотокамеры прошла успешно.

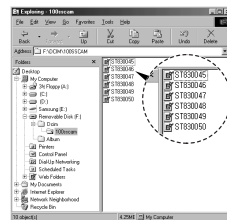

Настройка прилагаемого программного обеспечения



- После установки драйвера фотокамеры окно [Мастера нового оборудования] может не открыться.
- В Windows 98SE откроется диалоговое окно мастера установки нового оборудования, а также может появиться окно с просьбой указать файл драйвера. В этом случае укажите "USB Driver" на компакт-диске из комплекта поставки.
- Руководство пользователя можно найти в файле PDF, имеющемся на установочном диске из комплекта поставки фотокамеры. Поиск файлов PDF можно произвести с помощью Проводника. Перед тем как открыть файл PDF, установите с установочного диска программу Adobe Reader.
- Чтобы установка Adobe Reader 6.0.1 прошла корректно, у вас должен быть установлен обозреватель Internet Explorer 5.01 или более поздней версии. Посетите веб-сайт www.microsoft.com и обновите Internet Explorer.

Включение режима ПК

Если подсоединить USB-кабель к USB-порту ПК, а затем включить электропитание, фотокамера автоматически перейдет в режим подключения к компьютеру.

В этом режиме вы можете загрузить записанные изображения на ПК с помощью USB-кабеля.

■ Подключение фотокамеры

1. Включите фотокамеру
2. Подсоедините фотокамеру к компьютеру с помощью USB-кабеля из комплекта поставки.
3. Включите компьютер. Произойдет подключение фотокамеры к компьютеру.
4. На ЖК-дисплее откроется меню выбора внешних устройств.
5. С помощью кнопок Вверх / Вниз выберите [ПК] и нажмите кнопку ОК.

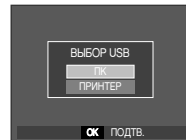

Включение режима ПК

- Подключение фотокамеры к ПК

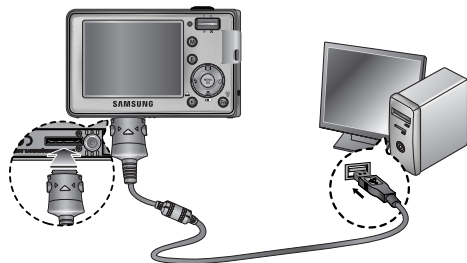

※ Если при подключении фотокамеры к компьютеру во время шага 5 выбрать [ПРИНТЕР], то появится сообщение [ПОДКЛЮЧ К ПРИНТЕРУ], и подключения не произойдет. В этом случае отсоедините USB-кабель и начните процедуру подключения с шага 2.

- Как разорвать соединение между фотокамерой и ПК
см. стр. 105 (Как извлечь съемный диск)

- Загрузка записанных снимков

Загрузите снимки, сделанные фотокамерой, на жесткий диск ПК, чтобы распечатать их или обработать в графическом редакторе.

1. Подключите фотокамеру к компьютеру с помощью USB-кабеля.
2. Откройте папку [My computer] на рабочем столе и дважды щелкните по [Removable Disk] → DCIM → 100SSCAM].
В окне появятся файлы изображений.

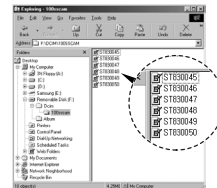

3. Выберите изображение и щелкните по нему правой кнопкой мыши.

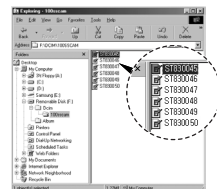

Включение режима ПК

4. Появится всплывающее меню.

Щелкните по меню [Cut] или [Copy].

- [Cut] : вырезает выделенный файл.
- [Copy] : копирует файлы.

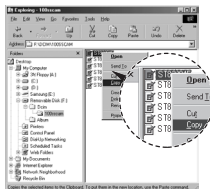

5. Щелкните по папке, в которую хотите вставить файл.

6. Сделайте щелчок правой кнопкой мыши, появится контекстное меню.

Щелкните в нем по пункту [Paste].

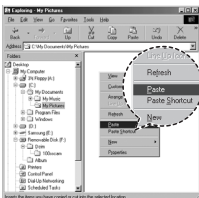

7. Файл с изображением будет загружен из фотокамеры в ПК.

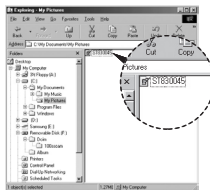

- При помощи [Samsung Master] можно просматривать хранящиеся в памяти изображения непосредственно на мониторе ПК, а также копировать или перемещать файлы изображений.



- Перед просмотром изображений рекомендуем скопировать их на ПК. Если вы будете открывать изображения для просмотра непосредственно со съемного диска, может произойти разрыв установленного соединения.
- Если файл, который не был получен на вашей фотокамере, загрузить на съемный диск, то при попытке его просмотра на ЖК-дисплее фотокамеры появится сообщение [ОШИБКА ФАЙЛА!], а в режиме просмотра эскизов дисплей останется пустым.

Отключение съемного диска

■ Windows 98SE

1. Проверьте, происходит ли передача файлов между ПК и фотокамерой.
Если мигает значок слева вверху ЖК-дисплея, дождитесь, когда он перестанет мигать и начнет светиться постоянно.
2. Отсоедините USB-кабель.

■ Windows 2000/ ME/ XP/ Vista

(В зависимости от версии ОС Windows приведенные рисунки могут не совпадать с реальным изображением на экране.)

1. Проверьте, происходит ли передача файлов между ПК и фотокамерой.
Если мигает значок слева вверху ЖК-дисплея, дождитесь, когда он перестанет мигать и начнет светиться постоянно.

2. Сделайте двойной щелчок по значку [Unplug or Eject Hardware] на панели инструментов.



[Двойной щелчок]

3. Появится окно [Unplug or Eject Hardware]. Выберите устройство [USB Mass Storage Device] и щелкните по кнопке [Stop].



4. Появится окно [Stop a Hardware device]. Выберите устройство [USB Mass Storage Device] и щелкните по кнопке [OK].



5. Появится окно [Safe to Remove Hardware]. Щелкните по кнопке [OK].



6. Появится окно [Unplug or Eject Hardware]. Щелкните по кнопке [Close] и съёмный диск будет отключен.



7. Отсоедините USB-кабель.

Установка драйвера USB на компьютере Macintosh

1. Драйвера USB для MAC нет на компакт-диске с программным обеспечением, поскольку ОС MAC OS поддерживает драйвер фотокамеры.
2. Проверьте версию ОС MAC OS. Ее можно проверить во время запуска системы. Данная фотокамера совместима с MAC OS 10.0 - 10.4.
3. Подсоедините фотокамеру к компьютеру Macintosh и включите питание фотокамеры.
4. После подключения фотокамеры к компьютеру Macintosh на рабочем столе появляется новый значок.

Использование драйвера USB для MAC

1. Дважды щелкните по новому значку на рабочем столе, и появится папка, хранящаяся в памяти.
2. Выделите файл снимка, скопируйте или переместите его на диск компьютера MAC.



- Для Mac OS 10.0 или более поздней версии : сначала закончите передачу файлов из компьютера в фотокамеру, а затем отключите съемный диск с помощью команды Extract.

Удаление драйвера USB для Windows 98SE

Чтобы удалить драйвер USB, проделайте следующее.

1. Подсоедините фотокамеру к ПК и затем включите ее.
2. Проверьте наличие съемного диска в папке [Мой компьютер].
3. Удалите [Samsung Digital Camera] из диспетчера устройств.



4. Отсоедините USB-кабель.
5. Удалите [Samsung USB Driver] с помощью мастера установки и удаления программ.

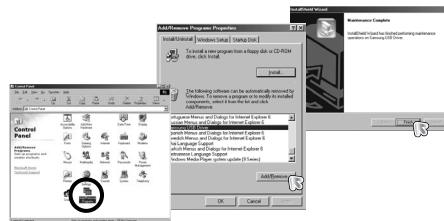

6. Удаление драйвера закончено.

Samsung Master

С помощью данного программного обеспечения вы сможете загрузить, просмотреть, отредактировать и сохранить полученные вами цифровые изображения. Данное ПО совместимо только с Windows.

Чтобы запустить программу, щелкните [Start → Programs → Samsung → Samsung Master → Samsung Master].

■ Загрузка изображений

1. Подключите фотокамеру к ПК.

2. После подключения фотокамеры откроется окно загрузки изображений.

- Чтобы загрузить отснятые изображения, выберите кнопку [Select All].

- В открывшемся окне выберите папку и щелкните кнопку [Select All].

Теперь можно сохранить отснятые изображения в выбранной папке.

- Если щелкнуть кнопку [Cancel], загрузка будет прервана.

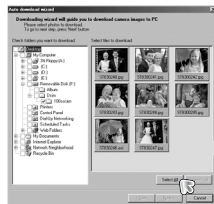

3. Щелкните кнопку [Next >] (далее).

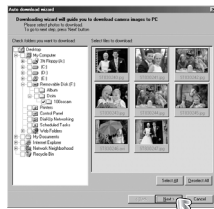

4. Выберите место расположения и создайте папку, в которую будут записаны загруженные файлы и папки.

- Создайте папки в соответствии с датой создания файлов изображений, и изображения будут загружены в эти папки.

- Введите имя папки, и изображения будут загружены в эту папку.

- Выберите ранее созданную папку, и изображения будут загружены в нее.

5. Щелкните кнопку [Next >] (далее).

6. Откроется окно, как показано рядом.

Адрес конечной папки появится в верхней части окна. Щелкните кнопку [Start], чтобы загрузить изображения.

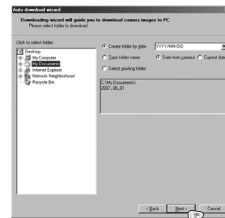

7. Загруженные изображения будут показаны в окне программы.

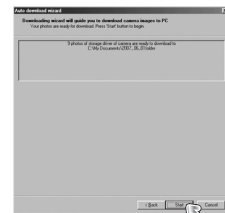

Samsung Master

- Программа просмотра : для просмотра записанных изображений.

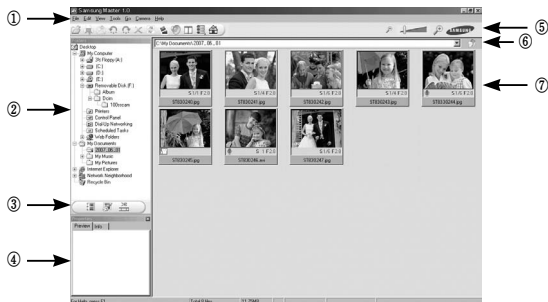

- Функции программы просмотра изображений перечислены ниже.

- 1 Строка меню : для выбора нужного меню. File (файл), Edit (правка), View (вид), Tools (инструменты), Change functions (изменить функции), Auto download (автоматическая загрузка), help (помощь) и т.д.
- 2 Окно выбора изображений : в данном окне можно выбрать изображение.
- 3 Меню функций обработки : в данном меню можно выбрать функции просмотра и редактирование изображений, редактирования видеоклипов.
- 4 Окно предпросмотра : предварительного просмотра изображений или видеоклипов и получения информации о них.
- 5 Панель изменения размера : для выбора размера изображения при просмотре.
- 6 Адресная строка : для отображения имени папки, в которой находится выбранное изображение.
- 7 Окно просмотра : на дисплее будут показаны изображения из выбранной папки.

※ Дополнительную информацию о программе Samsung Master можно получить с помощью встроенной справки (меню [Help]).

- Окно редактирования : для редактирования файлов изображений

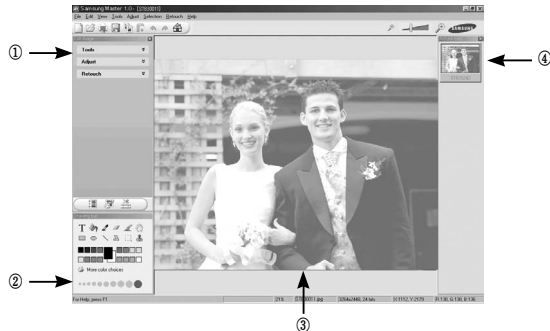

- Функции редактирования изображений перечислены ниже.

- 1 Меню правки Edit : выбор нижеперечисленных меню.
[Tools] (инструменты) : для изменения размера и обрезки выбранного изображения. См. встроенную справку.
[Adjust] (изменить) : для изменения параметров сжатия изображения. См. встроенную справку.
[Retouch] (ретуширование) : для изменения изображения или добавления специальных эффектов. См. встроенную справку.
- 2 Инструменты для рисования : инструменты для редактирования изображения.
- 3 Окно просмотра : для просмотра изображения.
- 4 Окно предпросмотра : для предварительного просмотра измененного изображения.

※ Изображение, отредактированное в программе Samsung Master, нельзя просмотреть на фотокамере.
※ Дополнительную информацию о программе Samsung Master можно получить с помощью встроенной справки (меню [Help]).

Samsung Master

■ Редактирование видеоклипов

: неподвижные изображения, видеоклипы, музыкальные файлы и звукозаписи можно объединить в один видеоролик.



- Функции обработки видеоклипов перечислены ниже.

① Меню правки Edit : выбор нижеперечисленных меню.

[Add Media] (добавить) : для добавления ресурсов мультимедиа в видеоролик.

[Edit Clip] (правка) : для изменения яркости, контрастности и цветовых параметров.

[Effects] (эффекты) : для добавления специальных эффектов.

[Set Text] (текст) : для впечатывания текста.

[Narrate] (звукозапись) : для добавления звукозаписи.

[Produce] (собрать и сохранить) : для сохранения отредактированного файла мультимедиа под новым именем. можно выбрать файлы AVI, Windows media (wmv), Windows media (asf), а также файлы, созданные на фотокамере (avi).

② Полоса раскладовки : в это окно можно вставить ресурсы мультимедиа.

※ Некоторые видеоклипы, сжатые с помощью кодеков, несовместимых с программой Samsung Master, невозможно просмотреть в программе Samsung Master.

※ Дополнительную информацию о программе Samsung Master можно получить с помощью встроенной справки (меню [Help]).

Часто задаваемые вопросы (FAQ)

В случае появления неполадок с USB-соединением проверьте следующее.

- Вариант 1** USB-кабель не подсоединен или вы используете кабель не из комплекта поставки.
→ Подсоедините USB-кабель из комплекта поставки.
- Вариант 2** Фотокамера не распознается компьютером.
Иногда фотокамера может отображаться в диспетчере устройств как [Неизвестное устройство].
→ Правильно установите драйвер фотокамеры.
Выключите фотокамеру, отсоедините USB-кабель, затем снова подсоедините его и включите фотокамеру.
- Вариант 3** Во время передачи файлов возникает непредвиденная ошибка.
→ Выключите фотокамеру, затем снова включите ее.
Снова начните передачу файлов.
- Вариант 4** Использование разветвителя USB.
→ При соединении фотокамеры и ПК через разветвитель USB могут возникнуть проблемы из-за несовместимости разветвителя и ПК. По возможности всегда соединяйте фотокамеру и ПК с помощью прямого соединения.
- Вариант 5** Подсоединены ли к ПК другие USB-кабели?
→ Могут произойти сбои в работе фотокамеры, соединенной с ПК, если одновременно к нему были подключены другие USB-кабели. В этом случае отсоедините другие USB-кабели и оставьте только тот, который соединяет фотокамеру и ПК.

- Вариант 6** Когда я открываю диспетчер устройств (Пуск → (Настройка) → Панель управления → (Производительность и обслуживание) → Система → (Оборудование) → Диспетчер устройств), то вижу в списке "Неизвестные устройства" или "Другие устройства", рядом с которыми стоит вопросительный знак (?) или восклицательный знак (!).
→ Щелкните правой кнопкой запись с вопросительным (?) или восклицательным (!) знаком и выберите "Удалить".
Перезагрузите ПК и снова подсоедините к нему фотокамеру. В Windows 98SE также удалите драйвер фотокамеры, перезагрузите ПК и затем установите этот драйвер заново.

- Вариант 7** Если на компьютере запущены некоторые антивирусные программы (Norton Anti Virus, V3 и т.п.), то фотокамера может не распознаваться компьютером как съемный диск.
→ Прекратите работу этих программ и затем подключите фотокамеру к компьютеру. Информация о выходе из программы приведена в ее описании.

- Вариант 8** Фотокамера подсоединена к порту USB, расположенному на передней панели компьютера.
→ Иногда компьютер не может распознать фотокамеру, если она подсоединена к порту USB, расположенному на передней панели ПК. В таком случае подсоедините фотокамеру к порту USB, расположенному на задней панели компьютера.

Часто задаваемые вопросы (FAQ)

Если видеоклип не воспроизводится на ПК

- ※ Если видеоклип, записанный на фотокамере, не воспроизводится на ПК, то чаще всего причиной этого является отсутствие в системе нужного кодека.
- Если в системе нет нужного кодека для воспроизведения видеоклипа
→ Установите кодек, как описано ниже.

[Установка кодека для Windows]

1. Установка кодека XviD

- 1) Вставьте в привод компакт-диск из комплекта поставки фотокамеры.
 - 2) Запустите Проводник и выберите папку [буква привода CD-ROM:\Xvid], затем щелкните файл XviD-1.1.2-01112006.exe.
- ※ Распространение кодека XviD регламентируется Общедоступной лицензией (GNU), согласно которой его можно свободно копировать, распространять и модифицировать. Действие этой лицензии распространяется на любые программы или другие продукты, которые содержат уведомление обладателя авторских прав о том, что они могут распространяться на условиях GNU.
Дополнительные сведения приведены в лицензионной документации (<http://www.gnu.org/copyleft/gpl.html>).

[Установка кодека для Mac OS]

- 1) Чтобы загрузить кодек, посетите следующий веб-сайт:
(<http://www.divx.com/divx/mac>)
 - 2) Щелкните меню бесплатной загрузки [Free Download] в правом верхнем углу окна, и откроется окно загрузки.
 - 3) Проверьте версию Mac OS и нажмите кнопку [Download] (загрузить) для загрузки файла. Сохраните его в нужной папке.
 - 4) Чтобы установить кодек для воспроизведения видеоклипов, запустите загруженный файл.
- ※ Если видеоклип не воспроизводится на компьютере с Mac OS, воспользуйтесь проигрывателем медиафайлов, поддерживающим кодек Xvid, например, программой Mplayer.

- Если не установлен DirectX 9.0 или более поздней версии
→ Установите DirectX версии 9.0 или более поздней.
 - 1) Вставьте в привод компакт-диск из комплекта поставки фотокамеры.
 - 2) Запустите Проводник и выберите папку [CD-ROM drive:\ USB Driver\DirectX 9.0], затем щелкните файл DXSETUP.exe. Будет установлен DirectX. Чтобы загрузить DirectX, посетите следующий веб-сайт: <http://www.microsoft.com/directx>
- Если ПК (с Windows 98SE) "зависает" после нескольких подключений фотокамеры к ПК :
→ если многократно подключать фотокамеру к включенному длительное время ПК (с Windows 98SE), в какой-то момент ПК может ее не распознать. В этом случае перезагрузите ПК.
- Если ПК с подключенной фотокамерой "зависает" при запуске Windows :
→ в этом случае отключите фотокамеру от ПК, и Windows запустится нормально. Если эта проблема повторяется постоянно, отключите поддержку старых версий протокола USB (Legacy USB Support) и перезагрузите ПК. Параметр Legacy USB Support находится в меню настроек BIOS. (Меню настроек BIOS может быть различным у разных изготовителей; некоторые меню BIOS не содержат параметра Legacy USB Support) Если вы не можете изменить настройку меню самостоятельно, свяжитесь с изготовителем ПК или BIOS.
- Если не получается удалить видеоклип, извлечь съемный диск или во время передачи файлов на дисплее появляется сообщение об ошибке :
→ вышеперечисленные проблемы иногда могут появиться, если установлен только Samsung Master.
 - Чтобы закрыть Samsung Master, щелкните значок программы на полосе задач.
 - Установите все прикладные программы, имеющиеся на установочном компакт-диске (Обязательно установите видеокодек).



Samsung Techwin уделяет особое внимание экологии на всех этапах производства с целью защиты окружающей среды от вредных воздействий и предпринимает различные меры для обеспечения своих клиентов экологически чистой продукцией. Маркировка Eco отражает желание компании Samsung Techwin создавать экологически чистые продукты и указывает на соответствие продукции Директиве EU RoHS (об ограничении использования некоторых вредных веществ в электронном и электрическом оборудовании).



SAMSUNG

SAMSUNG TECHWIN CO., LTD.

OPTICS & DIGITAL IMAGING DIVISION

145-3, SANGDAEWON 1-DONG, JUNGWONGU,
SUNGNAM-CITY, KYUNGKI-DO, KOREA
462-121

TEL : (82) 31-740-8222, 8488, 8490

FAX : (82) 31-740-8398

www.samsungcamera.com

SAMSUNG OPTO-ELECTRONICS AMERICA, INC.

1-800-SAMSUNG (726-7864)

www.samsungcamerausa.com

If you have any questions or comments relating to
Samsung cameras, Please contact
the SAMSUNG customer care center

SAMSUNG FRANCE S.A.S.

HOTLINE PHOTO NUMÉRIQUE :

00 800 22 26 37 27 (Numéro Vert-Appel Gratuit)

www.samsungphoto.fr

SAMSUNG OPTO-ELECTRONICS GmbH

ZENTRALE, KEINE REPARATUR

AM KRONBERGER HANG 6

D-65824 SCHWALBACH/TS, GERMANY

TEL : 49 (0) 6196 66 5303

FAX : 49 (0) 6196 66 5366

TECHNISCHE SERVICE HOTLINE :

00800 4526 3727

(nur kostenfrei für Anrufe aus Deutschland)

Die Adressen Ihrer Kundendienste sowie die
Garantiebestimmungen entnehmen Sie bitte aus dem
beiliegenden Falblatt (SAMSUNG INTERNATIONAL
WARRANTY CERTIFICATE)

INTERNET : www.samsungcameras.de

TIANJIN SAMSUNG OPTO-ELECTRONICS CO., LTD

NO.9 ZHANGHENG STREET. MICRO-ELECTRONIC
INDUSTRIAL PARK JINGANG ROAD TIANJIN CHINA.

POST CODE : 300385

TEL : 800-810-5858

www.samsungcamera.com.cn

SAMSUNG OPTO-ELECTRONICS UK LIMITED

SAMSUNG HOUSE 1000 HILLSWOOD DRIVE
HILLSWOOD BUSINESS PARK

CHELTSEY KT16 OPS U.K.

TEL : 00800 12263727

(free for calls from UK only)

UK Service Hotline : 01932455320

www.samsungcamera.co.uk

RUSSIA INFORMATION CENTER

SAMSUNG ELECTRONICS

117545 ST. DOROZHNYA BUILDING 3,

KORPUS 6, ENTRANCE 2, MOSCOW, RUSSIA

TEL : (7) 495-363-1700

CALL FREE : (8) 800 555 55 55 (from Russia only)

www.samsungcamera.ru

Internet address - [http : //www.samsungcamera.com](http://www.samsungcamera.com)



The CE Mark is a Directive conformity
mark of the European Community (EC)