



SAMSUNG

# User Manual

## NX10

Настоящее руководство пользователя содержит подробные инструкции по использованию камеры. Пожалуйста, внимательно прочитайте данное руководство.

 *Выберите раздел*

Краткий справочник

Содержание

Основные функции

Основные настройки съемки

Дополнительные функции съемки

Просмотр и редактирование

Меню настроек камеры

Приложение



# Сведения о безопасности

Во избежание опасных ситуаций и для обеспечения эффективной работы камеры всегда соблюдайте следующие меры предосторожности и советы по использованию.



Осторожно!

**Осторожно!** Ситуации, которые могут привести к травме владельца камеры или окружающих



Внимание!

**Внимание!** Ситуации, которые могут привести к повреждению камеры или другого оборудования



**Примечание** Примечания, советы по использованию или дополнительная информация



WARNING

## Предупреждения по безопасности

### Не используйте камеру вблизи легко воспламеняющихся или взрывоопасных газов и жидкостей

Не используйте камеру рядом с топливными материалами, горючими или огнеопасными веществами. Не храните и не носите огнеопасные жидкости, газы или взрывоопасные материалы в одном футляре с камерой или ее принадлежностями.

### Держите камеру подальше от маленьких детей и домашних животных

Следите, чтобы камера и все ее принадлежности были вне досягаемости для маленьких детей и животных. Проглоченные мелкие детали могут привести к серьезной травме. Движущиеся части и приспособления могут также представлять физическую опасность.

### Не повредите зрение у объекта съемки

Не используйте вспышку в непосредственной близости (менее 1 м) от людей и животных. Это может вызвать временное или необратимое повреждение зрения у объекта съемки.

### Осторожно обращайтесь с батареями и зарядными устройствами, соблюдайте правила их утилизации

- Используйте только одобренные компанией Samsung батареи и зарядные устройства. Несовместимые батареи и зарядные устройства могут привести к серьезным травмам или повредить камеру.
- Никогда не сжигайте использованные батареи. При утилизации отработанных батарей соблюдайте требования местного законодательства.
- Никогда не помещайте батареи или камеру на нагревательные приборы, такие как микроволновые печи, кухонные плиты и радиаторы. При перегреве батарея может взорваться.



CAUTION

## Меры предосторожности

### Аккуратно и разумно обращайтесь с камерой, храните ее надлежащим образом

- Не допускайте попадания влаги на камеру — жидкости могут вызвать серьезное повреждение. Не прикасайтесь к камере мокрыми руками. При повреждении камеры в результате действия воды гарантия изготовителя может стать недействительной.

- Нельзя подвергать камеру продолжительному воздействию прямых солнечных лучей или высокой температуры. Продолжительное воздействие солнца или экстремальных температур может вызвать временное или необратимое повреждение внутренних компонентов камеры.
- Не используйте и не храните камеру в пыльном, грязном, влажном или плохо проветриваемом месте, чтобы не повредить движущиеся части и внутренние компоненты.
- Если камера не будет использоваться в течение продолжительного времени, необходимо вынуть батареи. Если не вынуть батареи, со временем они могут вытечь или подвергнуться коррозии и серьезно повредить камеру.
- На пляжах и в других подобных местах берегите камеру от попадания песка и пыли.
- Предохраняйте камеру от ударов, небрежного обращения и чрезмерной вибрации, которые могут вызвать серьезные повреждения.
- Будьте осторожны при подключении кабелей или адаптеров, а также при установке батарей и карт памяти. Приложение чрезмерных усилий к разъемам, неправильное подключение кабелей или неверная установка батарей и карт памяти могут повредить порты, разъемы и принадлежности.
- Не помещайте посторонние предметы внутрь отсеков, гнезд и в точки доступа камеры. На повреждения камеры вследствие неправильного использования гарантия не распространяется.

### **Берегите батареи, зарядные устройства и карты памяти от повреждений**

- Не подвергайте батарею и карту памяти воздействию слишком низких и слишком высоких температур (ниже 0 °C и выше 40 °C). Экстремальные температуры могут снизить зарядную емкость батарей и стать причиной неполадок карт памяти.
- Не допускайте соприкосновения батареи с металлическими предметами, так как это может создать контакт между полюсами батареи и привести к ее временному или необратимому повреждению.
- Предохраняйте карты памяти от контакта с жидкостями, загрязнениями или посторонними веществами. В случае загрязнения протрите карту памяти мягкой тканью перед тем, как вставить ее в камеру.

- Выключайте камеру перед тем, как вставить или вынуть карту памяти.
- Карты памяти нельзя перегибать, ронять, подвергать сильным ударам или давлению.
- Не используйте карты памяти, отформатированные другими камерами или компьютером. Переформатируйте карту памяти в своей камере.
- Никогда не используйте неисправные зарядные устройства, батареи или карты памяти.

### **Пользуйтесь только принадлежностями, одобренными компанией Samsung**

Использование несовместимых принадлежностей может повредить камеру, привести к травме или сделать гарантию недействительной.

### **Предохраняйте объектив камеры**

- Нельзя подвергать объектив воздействию прямых солнечных лучей, поскольку они могут обесцветить датчик изображения или стать причиной неполадок.
- Предохраняйте объектив от отпечатков пальцев и царапин. Очищайте объектив мягкой чистой тканью без ворсинок.



### **Важная информация для пользователей**

### **Доверяйте обслуживанию и ремонт камеры только квалифицированным специалистам**

Не позволяйте обслуживать камеру лицам, не имеющим соответствующей квалификации, и не пытайтесь ремонтировать камеру сами. На повреждения, возникшие в результате неквалифицированного вмешательства, гарантия не распространяется.

### **Обеспечение максимального срока службы батареи и зарядного устройства**

- Чрезмерный заряд может сократить срок службы батареи. По окончании зарядки отключите кабель питания от камеры.

- Со временем неиспользуемые батареи разряжаются, поэтому перед использованием их необходимо подзарядить.
- Если зарядное устройство не используется, отключайте его от сети.
- Используйте батареи только по назначению.

### **Будьте осторожны при использовании камеры во влажной среде**

Если камеру внести с холода в теплое и влажное помещение, на чувствительных электронных схемах и карте памяти может образоваться конденсат. В таких случаях перед использованием камеры необходимо подождать как минимум один час, чтобы дать влаге испариться.

### **Перед использованием поверьте правильность функционирования камеры**

Изготовитель не несет ответственности за утрату файлов или ущерб, возникшие в результате неполадок камеры или ее неправильного использования.

### **Сведения об авторских правах**

- Microsoft Windows и эмблема Windows — зарегистрированные торговые знаки Microsoft Corporation.
- HDMI, логотип HDMI и термин HDMI (High Definition Multimedia Interface, мультимедийный интерфейс высокой четкости) — торговые знаки или зарегистрированные торговые знаки компании HDMI Licencing LLC.
- QuickTime® и логотип QuickTime® — торговые знаки или зарегистрированные торговые знаки компании Apple Computer, Inc., используемые в соответствии с лицензией.

- Характеристики камеры или содержание данного руководства могут быть изменены в порядке обновления функций, без предварительного уведомления.
- Для информации о бесплатной лицензии см. "OpenSourceInfo.pdf" на прилагаемом компакт-диске.

## **Структура руководства пользователя**

### **Основные функции 12**

В этом разделе описано устройство камеры, значки и основные функции съемки.

### **Основные настройки съемки 38**

В этом разделе описано, как фотографировать в различных режимах, и снимать видео.

### **Дополнительные функции съемки 50**

Сведения о параметрах, которые можно настроить в режиме съемки.

### **Просмотр и редактирование 78**

Вы научитесь просматривать снимки, видео и редактировать их. Вы также узнаете, как подключать камеру к компьютеру, принтеру, телевизору или телевизору высокой четкости.

### **Меню настроек камеры 102**

Задание параметров камеры для соответствующей съемочной ситуации осуществляется в меню настроек.

### **Приложение 109**

Описание настроек, сообщений об ошибках и технических характеристик. Советы по обслуживанию.

## Обозначения, используемые в руководстве пользователя

Режим съемки	Обозначение
Интелл. режим	
Программа	P
Приоритет диафрагмы	A
Приоритет выдержки	S
Ручной	M
Ночь	
Портрет	
Пейзаж	
Сюжет	SCENE
Видео	

### Описание доступных режимов приведено рядом с названием

Некоторые обозначенные функции доступны только в определенных режимах. Например, в SCENE режиме можно выбрать определенный сюжет из нескольких.





### Настройка экспозиции (яркость)

#### Регулировка экспозиции (яркости)

P A S  SCENE 

В зависимости от освещения фотографии могут получиться светлыми или темными. В этом случае необходимо отрегулировать количество света, попадающего в объектив.



- P (Программа),
- A (Приоритет диафрагмы),
- S (Приоритет выдержки),
-  (Ночь),
-  (Портрет),
-  (Пейзаж),
- SCENE (Сюжет) или
-  (Видео) Режим.

На рисунке внизу изображен диск выбора режима фотокамеры. С помощью вращения диска Вы можете выбрать необходимый режим съемки.

На изображении выбран режим  (SMART).

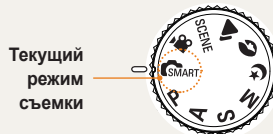

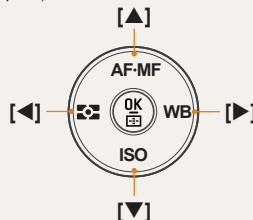

### Кнопки навигации

Для навигации в меню используйте кнопки, находящиеся рядом с соответствующей стрелочкой (вверх, вниз, влево, вправо).



### Режим просмотра

Пользователь может просмотреть сохраненные фотографии и видеозаписи.

- 1 Нажмите 
  - На дисплее появятся последние сохраненные файлы.
- 2 Вы можете последовательно просмотреть изображения, используя кнопку .

## Значки меню, используемые в данном руководстве

### Изображение меню режима съемки

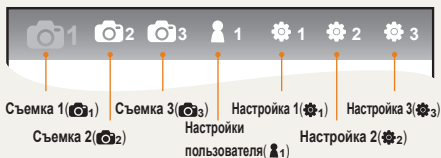

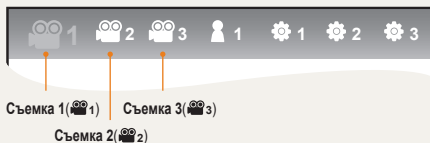

### Изображение меню режима записи видео



**Пример: Чтобы настроить качество видеозаписи**

- 1 Поверните диск выбора режимов в положение .
- 2 Нажмите **[MENU]**
- 3 Выберите **Съемка 1 (1)** → **Качество**.
- 4 Выберите необходимое качество изображения.

## Значки, используемые в руководстве пользователя

Значок	Объяснение
	Дополнительная информация о функции
	Предупреждения и предостережения по безопасности
	Кнопки управления камерой, например: <b>[Затвор]</b> (обозначает кнопку спуска затвора)
	Ссылка на номер страницы
	Последовательность действий при выборе меню или параметра. Например: Выберите <b>Съемка 1 (1)</b> → <b>Качество</b> (следует нажать <b>Съемка 1 (1)</b> и потом <b>Качество</b> )
	Значок комментария

## Сокращения, используемые в руководстве пользователя

Сокращения	Объяснение
<b>АФ</b> (Автофокус)	Автофокус
<b>ВКТ</b> (Вилка)	Вилка
<b>DPOF</b> (Формат цифровой печати)	Параметр печати
<b>EV</b> (число экспозиции)	Значение экспозиции
<b>OIS</b> (Оптическая стабилизация изображения)	Оптическая стабилизация изображения
<b>ISO</b> (международный стандарт цветной негативной пленки)	Светочувствительность
<b>ББ</b> (Баланс белого)	Баланс белого

## Выражения, используемые в руководстве пользователя

### Нажатие кнопки спуска затвора

- Слегка нажать кнопку [спуска затвора]: нажать неполностью, не до конца
- Нажать кнопку [спуска затвора]: нажать кнопку спуска затвора до упора



### Объект, задний план и композиция

- **Объект:** основной объект сюжета, например человек, животное или натюрморт
- **Задний план:** предметы вокруг объекта
- **Композиция:** сочетание объекта и заднего плана



### Экспозиция (яркость)

Экспозицией называется количество света, попадающее в камеру. Изменять экспозицию можно выдержкой, значением диафрагмы и чувствительности ISO. При изменении экспозиции фотографии получаются темнее или светлее.



# Краткий справочник



## Съемка людей

- SCENE режим → Прекрасный снимок ▶47
- Устр.кр.глаз ▶56
- АФ по лицу ▶64



## Съемка в ночное время или при плохом освещении

- C режим ▶45
- Параметры настройки вспышки ▶55
- Быстрая настройка ISO ▶59



## Съемка движущихся объектов

- S режим ▶42
- Непрерывная, Серийная съемка ▶73



## Съемка текста, насекомых или цветов

- START режим → Макросъемка текста ▶39
- Применение баланса белого ▶68



## Регулировка экспозиции (яркости)

- Быстрая настройка ISO ▶59
- Настройка экспозиции ▶66
- Экспозамер ▶67
- BRK(эксповилка) ▶74



## Применение другого эффекта

- Мастер снимков ▶75
- Стиль фотографии ▶88



## Уменьшение дрожания камеры

- Оптическая стабилизация изображения (OIS) ▶35

- Просмотр файлов по категориям в менеджере альбома ▶81
- Удаление всех файлов с карты памяти ▶83
- Просмотр файлов в режиме показа слайдов ▶84
- Просмотр файлов на ТВ или ТВ высокой четкости ▶92
- Подключение камеры к компьютеру ▶93
- Регулировка качества и громкости звука ▶104
- Регулировка яркости дисплея ▶104
- Смена языка дисплея ▶104
- Установки даты и времени ▶106
- Форматирование карты памяти ▶105
- Поиск и устранение неисправностей ▶115



# Содержание

<b>Основные функции .....</b>	<b>12</b>	съемки из зоны фокуса .....	33
Распаковка .....	13	Настройка автоматического и ручного фокуса... 34	
Устройство камеры .....	14	Зуммирование..... 34	
Колесо диоптрийной настройки/наглазник/ индикатор состояния..... 16		Оптическая стабилизация изображения (OIS) .....	35
Устройство объектива .....	17	Включение стабилизации изображения через меню .....	36
<b>Подготовка к съемке .....</b>	<b>18</b>	Предварительный просмотр глубины резкости фокусировки..... 37	
Зарядка аккумулятора .....	18		
Установка батареи..... 19			
Установка карты памяти .....	20		
Установка и отсоединение объектива..... 21			
Присоединение ремешка к камере..... 22			
<b>Включение и выполнение начальных настроек..... 23</b>			
Значки .....	25		
<b>Выбор параметра/меню..... 26</b>			
Колесо прокрутки..... 26			
Кнопка [Fn] .....	27		
<b>Настройка дисплея и звука .....</b>	<b>28</b>		
Изменение типа дисплея..... 28			
Настройка пользовательского дисплея .....	29		
Настройка звука .....	29		
Настройка дисплея .....	30		
<b>Простой способ фотосъемки .....</b>	<b>31</b>		
<b>Советы по получению более четких снимков..... 32</b>			
Правильно держите камеру .....	32		
Стабилизация изображения .....	32		
Слегка нажмите кнопку спуска затвора .....	32		
Предупреждение о выходе объекта			
		<b>Основные настройки съемки .....</b>	<b>38</b>
		<b>Интеллектуальный режим .....</b>	<b>39</b>
		<b>Режим "Программа" .....</b>	<b>40</b>
		<b>Приоритет диафрагмы, выдержки и ручной режим..... 41</b>	
		Приоритет диафрагмы .....	41
		Значение диафрагмы..... 41	
		Приоритет выдержки..... 42	
		Выдержка .....	42
		Ручной режим .....	43
		<b>Режим ночь/портрет/пейзаж .....</b>	<b>45</b>
		Режим "Ночь" .....	45
		Режим "Портрет" .....	45
		Режим "Пейзаж" .....	45
		<b>Сюжетный режим .....</b>	<b>46</b>
		Режим Прекрасный снимок .....	47
		<b>Запись видео .....</b>	<b>48</b>
		ройка значения диафрагмы .....	48
		Эффект затемнения/осветления экрана..... 48	
		Компенсация шума ветра .....	49

<b>Дополнительные функции съемки .....</b>	<b>50</b>	Обнаружение лица при автопортрете .....	65
<b>Настройка разрешения и качества .....</b>	<b>51</b>	<b>Настройка яркости и цветности снимка .....</b>	<b>66</b>
Настройка разрешения .....	51	Регулировка экспозиции (яркости) .....	66
Настройка качества изображения фотографии .....	52	Настройка экспозиции .....	66
Настройка качества видео .....	52	Способы измерения яркости .....	67
Подавление шума .....	53	Настройка баланса белого .....	68
<b>Автоспуск .....</b>	<b>54</b>	Цветовое пространство .....	71
Настройка автоспуска .....	54	Автонастройка яркости .....	72
<b>Съемка при недостаточном освещении .....</b>	<b>55</b>	<b>Изменение способа съемки .....</b>	<b>73</b>
Кнопка встроенной вспышки .....	55	Установка серийной съемки и автоспуска .....	73
Настройка параметров вспышки .....	55	Дополнительные настройки вилки .....	74
Функция устранения эффекта красных глаз .....	56	<b>Специальные эффекты/ретуширование</b>	
Синхронизация по 1 и 2 шторке .....	56	<b>фотографий .....</b>	<b>75</b>
Настройка мощности вспышки .....	57	Мастер снимков .....	75
Внешняя вспышка (приобретается отдельно) .....	58	<b>Задание функций кнопки .....</b>	<b>77</b>
Регулировка светочувствительности (ISO) .....	59	Настройка функции кнопок .....	77
<b>Способы фокусировки .....</b>	<b>60</b>		
Изменение области фокусировки .....	60		
Приоритет АФ .....	60		
Вспомогательная подсветка АФ .....	61		
Изменение области фокусировки .....	61		
Настройка фокусировки на			
определенной области .....	62		
Setting the MF Assist .....	63		
<b>Обнаружение лица .....</b>	<b>64</b>		
Стандартное обнаружение лиц .....	64		

<b>Просмотр и редактирование.....</b>	<b>78</b>		
<b>Просмотр (фото/видео).....</b>	<b>79</b>		
Просмотр фотографий.....	79		
Просмотр файлов в менеджере альбомов			
по категориям.....	81		
Просмотр снимков в виде миниатюр.....	81		
Защита файла.....	82		
Удаление файла.....	82		
Увеличение/уменьшение.....	84		
Просмотр видео.....	85		
<b>Редактирование снимка.....</b>	<b>87</b>		
Изменение разрешения.....	87		
Вращение.....	87		
Устранение красных глаз.....	88		
Регулировка задней подсветки.....	88		
Стиль фотографии.....	88		
Ретушь лица.....	88		
Формирование задания печати (DPOF).....	89		
<b>Просмотр файлов на экране</b>			
<b>обычного телевизора или телевизора</b>			
<b>высокой четкости.....</b>	<b>91</b>		
<b>Перенос файлов на компьютер.....</b>	<b>93</b>		
Для пользователей Windows.....	93		
Для пользователей Mac.....	96		
Приложение Samsung Master.....	97		
<b>Приложение Samsung RAW Converter.....</b>	<b>98</b>		
Настройка экспозиции.....	99		
Редактирование файлов JPEG и TIFF.....	100		
		Сохранение RAW-файлов в формате	
		JPEG или TIFF.....	100
		<b>Печать снимков при помощи</b>	
		<b>фотопринтера (PictBridge).....</b>	<b>101</b>
		<b>Меню настроек камеры.....</b>	<b>102</b>
		<b>Меню настроек камеры.....</b>	<b>103</b>
		Звук.....	104
		Дисплей.....	104
		Стандартные настройки 1.....	105
		Стандартные настройки 2.....	106
		Стандартные настройки 3.....	107
		<b>Приложение.....</b>	<b>109</b>
		<b>Сообщения об ошибках.....</b>	<b>110</b>
		<b>Обслуживание камеры.....</b>	<b>111</b>
		Чистка камеры.....	111
		Сведения о картах памяти.....	112
		Сведения об аккумуляторной батарее.....	113
		<b>Перед обращением в сервисный центр.....</b>	<b>115</b>
		<b>Технические характеристики камеры.....</b>	<b>118</b>
		<b>Технические характеристики объектива.....</b>	<b>122</b>
		<b>Аксессуары (не входят в комплект).....</b>	<b>123</b>
		<b>Индекс.....</b>	<b>125</b>

# Основные функции

В этом разделе описано устройство камеры, значки и основные функции съемки.

Распаковка .....	13
Устройство камеры .....	14
Подготовка к съемке .....	18
Включение и выполнение начальных настроек .....	23
Выбор параметра/меню .....	26
Настройка дисплея и звука .....	28
Простой способ фотосъемки .....	31
Советы по получению более четких снимков .....	32

# Распаковка

При распаковке камеры убедитесь в наличии нижеследующих компонентов.



Камера (включая крышку корпуса, наглазник и горячий башмак)



Шнур USB



Аккумуляторная батарея



Ремешок

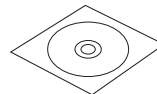

Программное обеспечение на CD (включая руководство пользователя)

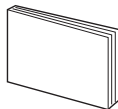

Краткая инструкция пользователя



Зарядное устройство/шнур питания



Иллюстрации могут отличаться от вида реальных компонентов.

Для дополнительной информации см. раздел "Дополнительные принадлежности". (стр. 123)

# Устройство камеры

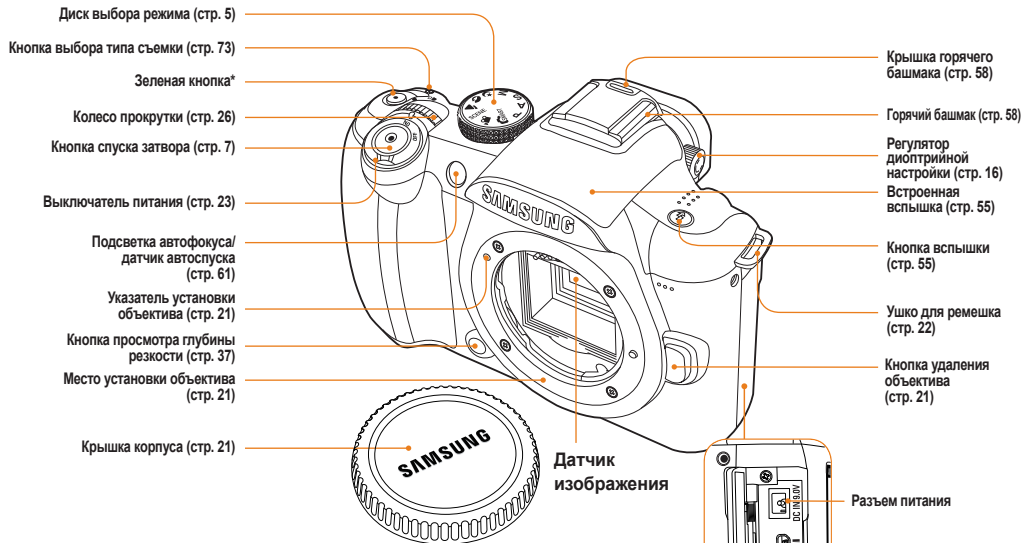

## \* Применение зеленой кнопки [ ].

Нажатие кнопки  в состоянии готовности к съемке запускает выполнение следующих настроек:

изменение программы / дополнительные настройки мастера снимков / точная настройка баланса белого / Задание параметра Цветовая температура / настройка цветов меню дисплея/ автоспуск / настройка экспозиции вспышки / если выбран АФ, возвращает измененную область фокусировки в исходное значение (центр) / настройка вилки.



**\* Датчик глаза**

При попытке использования видоискателя при помощи датчика глаза в режиме Автовыбор камера автоматически переключится в режим Видоискатель, при этом вся информация будет отображена в видоискателе.

Не закрывайте датчик глаза руками или какими-либо материалами.



## Колесо диоптрийной настройки/ наглазник/индикатор состояния

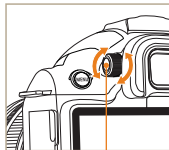

**Регулятор  
настройки  
видимости**

### Регулятор диоптрийной настройки

Видоискатель можно настроить в соответствии с уровнем зрения пользователя. Если изображение в видоискателе нечетко, поверните регулятор настройки видимости влево или вправо для настройки резкости.

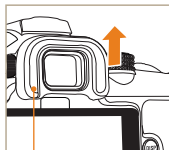

**Наглазник**

### Удаление наглазника

Камера поставляется вместе с установленным наглазником. Чтобы снять наглазник, потяните его вверх, как показано на рисунке.

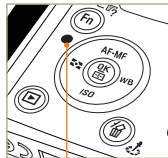

**Индикатор  
состояния**

### Индикатор состояния

При сохранении фотографии или записи видео индикатор состояния камеры мигает.

- **Мигающий:** сохранение фотографий, запись видео, считывание данных компьютером или принтером.
- **Горящий:** Обмен данными с подключенным компьютером или принтером завершен.



## Устройство объектива

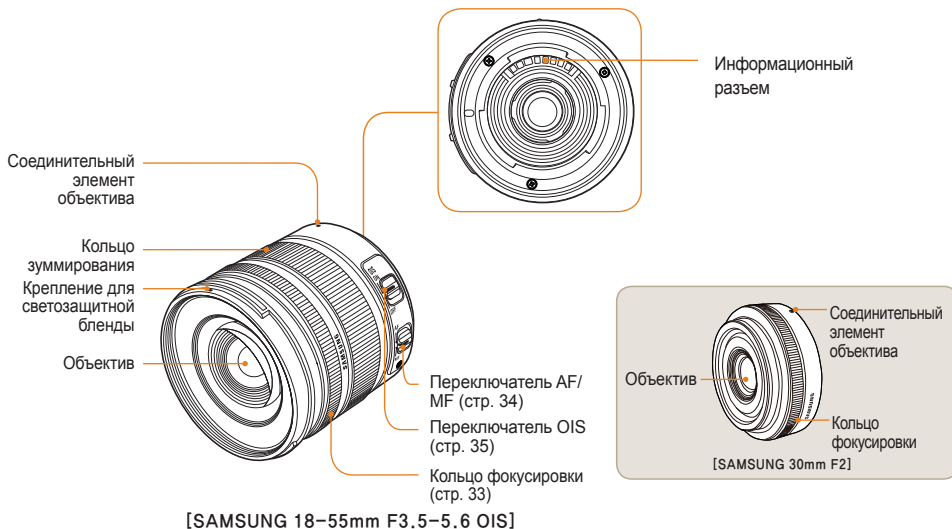

- При покупке объектива отдельно от камеры обратитесь в сервисный центр для проверки совместимости изделий.
- Данное руководство пользователя разработано на основе объектива **SAMSUNG 18-55мм F3.5-5.6 OIS**. Для более подробной информации об объективах, кроме перечисленных выше, обратитесь к инструкции по применению объектива.

# Подготовка к съемке

## Зарядка аккумулятора

Перед применением камеры полностью зарядите батарею.

Вставьте батарею, как показано на рисунке.



- Чтобы вынуть батарею из зарядного устройства, слегка приподнимите ее в направлении, указанном стрелочкой.
- Используйте зарядное устройство и батарею только по назначению. Компания SAMSUNG не несет ответственность за травмы, полученные в результате использования данных изделий в других целях.

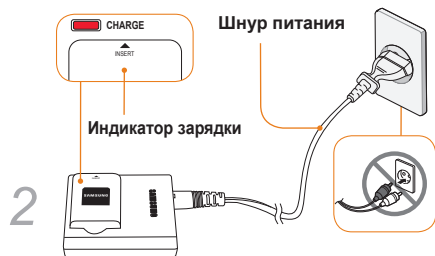

Цвет индикатора зарядки	Состояние зарядки
Красный	Зарядка
Зеленый	Полностью заряжен
Выключен или желтый	Неисправность зарядки

## Установка батареи

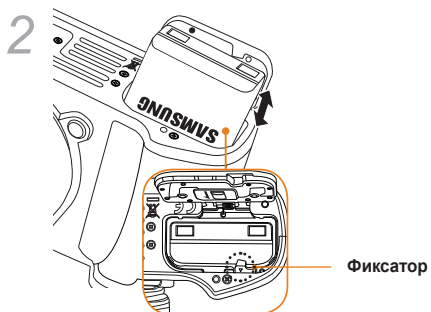
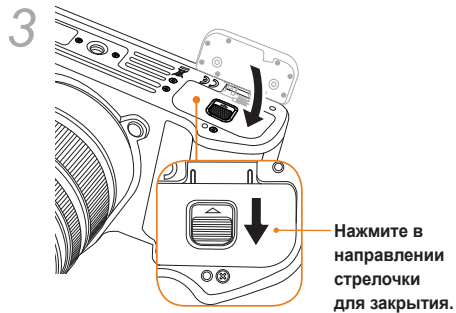
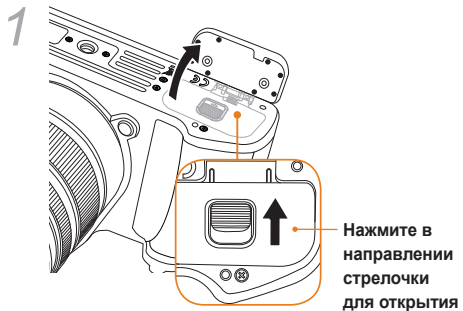

Чтобы вынуть батарею, переместите фиксатор вниз. Теперь батарею можно вынуть.

## Установка карты памяти

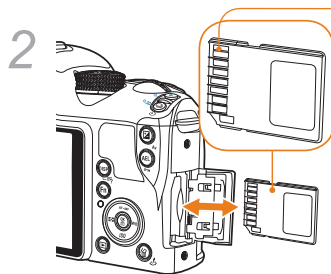
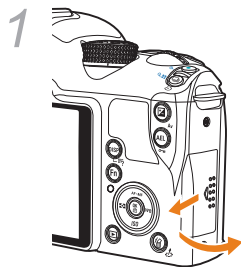

Перед установкой карты памяти проверьте положение металлических контактных.

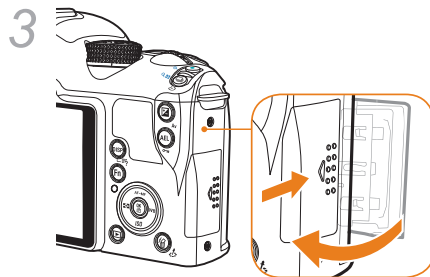

- Чтобы вынуть карту памяти, необходимо слегка надавить на нее в направлении установки.
- Не вынимайте карту памяти или батарею, если мигает индикатор состояния камеры. Иначе возможна потеря данных или повреждение камеры.

## Установка и отсоединение объектива

Снимите заднюю крышку объектива и корпуса камеры перед установкой.

Вставьте объектив в корпус камеры в соответствии с указателями (красного цвета) и поверните по направлению часовой стрелки до щелчка. Чтобы отсоединить объектив, поверните его против часовой стрелки, удерживая нажатой кнопку удаления.

### Перед установкой объектива

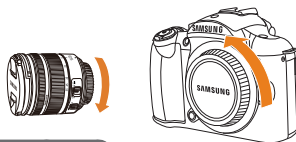

### Установка объектива

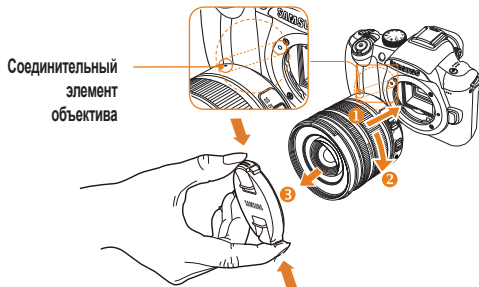

### Отсоединение объектива

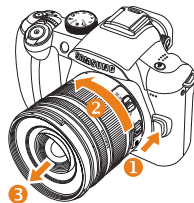

- Во время установки и отсоединения желательно выключить питание камеры для обеспечения неподвижности объектива.
- Компания SAMSUNG не несет ответственности за травмы, повреждения и неисправности, полученные в результате применения объективов других производителей.
- Крышка корпуса защищает камеру от царапин и пыли при транспортировке.



- Замена объективов должна осуществляться в обстановке, свободной от посторонних объектов. Проникновение посторонних объектов в корпус камеры или объектив может привести к поломке.
- При установке объектива запрещено касаться пальцами внутренних деталей камеры. Попадание пыли и посторонних объектов во внутреннюю часть может стать причиной ухудшения качества изображения или неисправности камеры.

## Присоединение ремешка к камере

Ремешок предназначен для удобства ношения камеры.

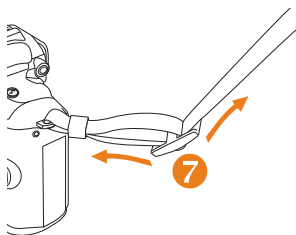
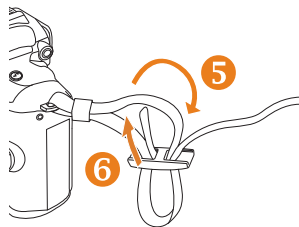
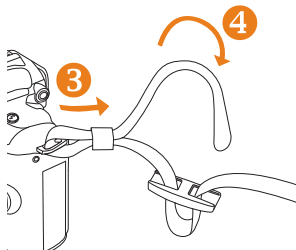
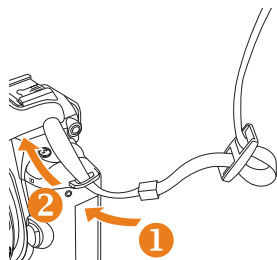

## Включение и выполнение начальных настроек

Чтобы включить или выключить камеру переместите выключатель питания в положение **ON/OFF**.

При первом включении камера попросит Вас выбрать язык и установить дату.



1 Нажмите [▼] для выбора **Language**, а затем — [OK].

2 Нажмите [▲/▼/◀/▶] для установки выбранного языка и далее [OK].

- На экране появится меню на выбранном языке.

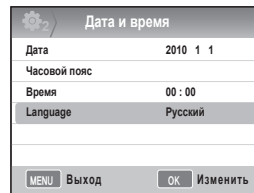

3 Нажмите [▲/▼] для выбора **Дата**, а затем — [OK].

4 Нажмите [▲/▼/◀/▶] для настройки даты и далее нажмите [OK].

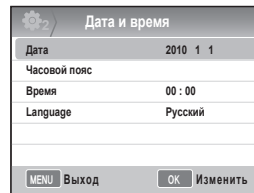

- 5 Нажмите [▼] для выбора **Часовой пояс**, а затем — [OK].
- 6 Выберите необходимый часовой пояс, нажимая [◀▶].

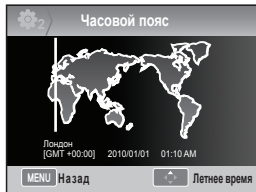

- 7 Чтобы установить переход на летнее время, нажмите [▲].  
Нажмите [▲] повторно для отключения.
- 8 Нажмите [OK] для сохранения.
- 9 Нажмите [▼] для настройки **Время**, а затем — [OK].
- 10 Настройте время, нажимая [▲/▼/◀▶], затем нажмите [OK].

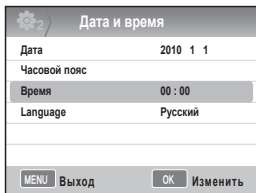

- 11 Нажмите [MENU] для завершения настроек.





## Включение и выполнение начальных настроек

Все детали видоискателя будут одинаково отображены на дисплее.

С помощью функции визирования по дисплею можно делать фотографии без применения видоискателя.

Ниже приведено описание значков, которые отображаются на дисплее при включении разных функций, а также при изменении положения переключателей OIS и AF/MF.

### Значки

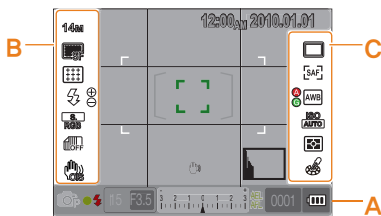

#### А Информационная область

	Режим съемки
	Режим записи видео
	Проверка фокуса
	Вспышка
15	Выдержка
F3.5	Значение диафрагмы
	Настроенное значение экспозиции
	Настройка AEL/AFL
0001	Вероятное количество снимков
	Информация о батарее
	Карта памяти отсутствует
	Предупреждение о дрожании камеры
12:00 AM 2010.01.01	Время, дата и год
	Индикатор фокуса
	Зона пятна измеряя
	Область АФ
	Гистограмма
	Сетка

#### В Область параметров СЪЕМКИ(слева)

14M	Формат
	Разр. видео
	Качество изображения
	Качество видеозаписи
	Зона фокуса
	Вспышка
	Настройка вспышки
	Цветовое пространство
	Автонастройка яркости
	OIS
	Запись голоса
	Затемнение
	Компен. шума ветра

#### С Область параметров СЪЕМКИ(справа)

	Тип съемки
	Автоспуск
	Режим АФ
	Баланс белого
	Настройка баланса белого
	ISO
	Экспомер
	Мастер снимков



На дисплее отображаются только установленные текущие параметры.

# Выбор параметра/меню

Нажав кнопку [MENU], Вы можете выбрать необходимое меню или параметр с помощью кнопок [▲/▼] и [OK].

- 1 Нажмите [MENU] в режиме съемки.
- 2 Вы можете выбрать необходимое меню или параметр, нажимая [▲/▼/◀/▶] и [OK].

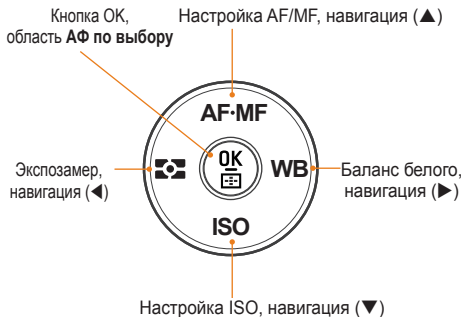

- 3 Чтобы сохранить настройку параметров или меню, нажмите [OK].

## Возврат к предыдущему меню

Чтобы вернуться к предыдущему меню, нажмите [MENU].



Вы можете вернуться в режим съемки, нажав [спуск затвора].

## Колесо прокрутки

Пользователь может изменять настройки параметров и перемещаться в меню с помощью колеса прокрутки. Например, при съемке в режиме приоритета выдержки колесо прокрутки позволяет быстро настроить скорость спуска затвора.

### Пример: применение колеса прокрутки в режиме S

- 1 Поверните диск выбора режима в положение S.
- 2 Настройте выдержку с помощью колеса прокрутки.
  - Значение диафрагмы устанавливается автоматически в соответствии с выбранной выдержкой.

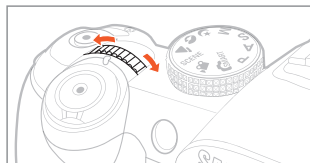

## Кнопка [Fn]

С помощью кнопки [Fn], расположенной на корпусе камеры, пользователь может настроить основные функции, например: качество, размер, зону АФ, вспышку, цветовой пространств, Автонастройка яркости и оптическую стабилизацию изображения (OIS).

### Пример: Настройка вспышки в режиме "P"

- 1 Установите диск выбора режима в положение **P**.
- 2 Нажмите кнопку [Fn] на корпусе камеры.
- 3 Выберите изображение **вспышки**, используя [◀/▶] или колесо прокрутки.



- 4 Нажмите [▲].
- 5 Настройте параметры в меню вспышки с помощью [◀/▶] или колеса прокрутки.

- 6 Нажмите [▲].
- 7 Выберите мощность вспышки с помощью [◀/▶] или колеса прокрутки.
  - Мощность вспышки регулируется в диапазоне от ±2.

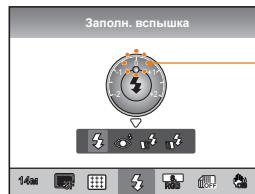

Отображение уровня настройки вспышки

- 8 Отрегулируйте положение объекта в кадре и слегка нажмите кнопку [спуска затвора] для фокусировки.
- 9 Нажмите [спуска затвора] для начала видеозаписи.

# Настройка дисплея и звука

Узнайте, как изменять параметры дисплея камеры.

## Изменение типа дисплея

Вы можете выбрать способ отображения значков и элементов настроек в режиме съемки и воспроизведения.

Нажмите **[DISP]** несколько раз.

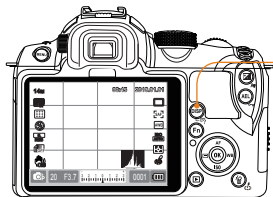

Кнопка DISP

## Просмотр описания функций меню

- 1 В режиме съемки нажмите **[MENU]**.
- 2 Выбрать необходимый пункт меню
  - Нажмите и удерживайте **[DISP]**. Описание функций выбранного меню появится на экране.

Размер фото  
Можно изменить разрешение и формат изображения (Гориз./Верт.)

### Режим съемки

- Отображение всех выбранных пользователем данных о снимке, за исключением линий сетки и гистограммы.
- Отображение всех пользовательских настроек. (стр. 29)
- Скрытие всех данных, за исключением информации о режиме съемки, выдержке, диафрагме, экспозиции, количестве доступных снимков и состоянии батареи.

### Режим просмотра

- Отображение мета данных съемки.
- Отображение гистограммы RGB, выбранных параметров и даты.
- Отображение данных о выдержке, диафрагме, названии файла, номере текущего изображения и общем количестве сохраненных файлов.

## Настройка пользовательского дисплея

Вы можете настроить или убрать отображение данных о снимке.

- 1 Нажмите **[MENU]** в режиме съемки.
- 2 Выберите **Настройки пользователя** (👤1) → **Показать польз. настр.** → параметр.

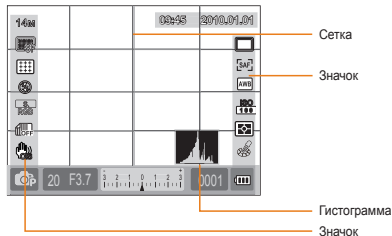

### О гистограмме

Гистограмма является графиком, на котором изображено распределение яркости на фотографии. Снимок является темным, если гистограмма отклоняется влево, а отклонение гистограммы вправо означает, что изображение слишком яркое. Высота графика зависит от данных о цвете. Чем выше график, тем насыщеннее цвет.



▲ Недостаточная экспозиция



▲ Достаточная экспозиция



▲ Избыточная экспозиция

## Настройка звука

Пользователь может настроить звуки, издаваемые камерой при обращении.

- 1 В режиме съемки или воспроизведения нажмите **[MENU]**.
- 2 Выберите **Настройку2** (⚙️2) → **Звук** → **Громкость звука** → параметр.

<b>Выкл</b>	При нажатии <b>[OK]</b> все звуки отключены.
<b>низкий, Средняя, Высокая</b>	При нажатии <b>[OK]</b> камера издает соответствующие звуки.

- 3 Нажмите **[MENU]** для возврата в предыдущий режим.

## Настройка дисплея



Дисплей можно настроить в соответствии с пожеланиями пользователя.

- 1 В режиме съемки или воспроизведения нажмите **[MENU]**.
- 2 Выберите **Настройки 3 (⚙️) → Выбор дисплея**.
- 3 Выберите необходимый параметр

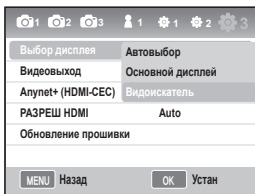

<b>Автовывод</b>	Выбор между основным дисплеем и видеодискателем с помощью датчика глаза
<b>Основной дисплей</b>	Экран будет виден только на основном дисплее
<b>Видеодискатель</b>	Экран будет виден только через видеодискатель



# Простой способ фотосъемки

Можно упростить процесс фотосъемки, сократив количество пользовательских настроек.

- 1 Поверните диск выбора режимов в положение **SMART**.



- 2 Отрегулируйте положение объекта в кадре.

Все детали видоискателя будут одинаково отображены на дисплее.

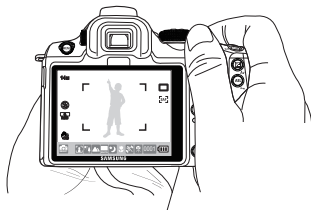

- 3 Слегка нажмите кнопку **[спуска затвора]** для фокусировки.

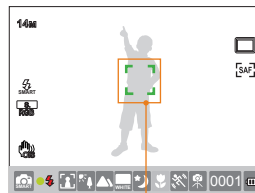

- Зеленый: Фокус настроен.
- Красный: Фокус не настроен.

- 4 Нажмите **[спуск затвора]** для начала видеозаписи.



- Обратитесь к главе "Советы по получению более четких снимков" (стр. 32) для улучшения четкости снимков.
- Нажмите **[▶]** для просмотра сохраненных снимков на экране.

## Советы по получению более четких снимков

### Правильно держите камеру

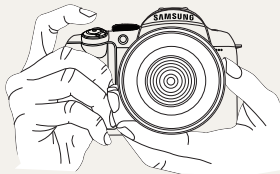

Убедитесь, что Ваша рука, волосы или ремешок камеры не загораживают объектив или вспышку.

### Слегка нажмите кнопку спуска затвора



Чтобы убедиться в том, что фокус настроен правильно, слегка нажмите на кнопку спуска затвора. При неполном нажатии кнопки спуска затвора, фокусировка и экспозиция будут настроены автоматически.

### Стабилизация изображения



- Во избежание потери четкости изображения из-за дрожания камеры, включите функцию оптической стабилизации изображения (OIS) (стр. 35)

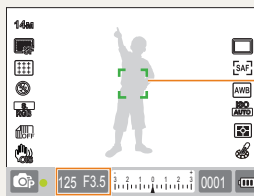

Отображение установленных данных выдержки и диафрагмы

#### Рамка фокуса

- Если отображена зеленым цветом, нажмите [спуск затвора].
- Если рамка красная, измените композицию или отрегулируйте фокус, так как он настроен неправильно.





## Предупреждение о выходе объекта съемки из зоны фокуса

Ниже перечислены обстоятельства, при которых изображение может получиться нечетким из-за невозможности удержания объекта в фокусе.

- При нечеткой контрастности цветов (например, при совпадении цвета одежды и фона)
- Если со стороны объекта падает сильный свет
- Если объект отражает свет
- Если присутствует повторяющийся горизонтальный рисунок (например, жалюзи)
- Если объект не находится в центре
- При съемке плоской белой стены без орнамента.
- При съемке быстро движущегося объекта.
- Если объект находится слишком близко к камере.



### Попробуйте использовать функцию блокировки фокуса.

Отрегулируйте фокус, слегка нажав на кнопку спуска затвора, в простой ситуации. Далее полностью нажмите кнопку **[спуск затвора]**, направив камеру на необходимую композицию. Полностью нажмите и удерживайте кнопку спуска затвора, пока не выполните снимок.

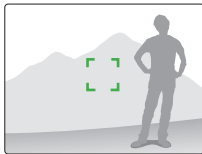
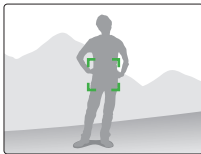

Слегка нажав спуск затвора, нажмите кнопку **[AEL]** на камере для одновременной регулировки значения экспозиции и фокусировки в соответствии с выбранными настройками. Для отмены еще раз нажмите кнопку **[AEL]**. (стр. 77)

### Ручной фокус

Если фокус не может настроиться автоматически из-за окружающих факторов, его следует отрегулировать вручную, включив функцию **Ручн. фокус**.

Если режим фокусировки объектива находится в режиме Ручн. фокус (MF), данная функция помогает автоматически сфокусироваться на объекте при помощи экрана. При использовании изображения фокус можно настроить более точно. (стр. 63)



- С помощью переключения **[AF/MF]** можно настроить фокус вручную.
- Слегка нажав кнопку спуска затвора, пользователь может в любой момент отрегулировать **Ручн. фокус** ировку с помощью объектива.
- Выбираемый параметр зависит от установленного объектива.
- При неправильной настройке фокуса вручную изображение может получиться нечетким. Делайте снимки только после правильной настройки фокусировки.
- При включении ручной настройки фокусировки **Область AF** недоступна.
- Во время видеозаписи Вам не удастся настроить фокусировку с помощью изображения на экране.



## Настройка автоматического и ручного фокуса

С помощью переключателя AF/MF, расположенного на объективе, можно установить автоматический или ручной фокус.

### 1 Автофокус

Переместите переключатель AF/MF на объективе в положение **AF**. Фокус будет настроен автоматически при нажатии на кнопку спуска затвора.

### 2 Ручной фокус

Переместите переключатель AF/MF на объективе в положение **MF**. Фокус будет настраиваться вручную путем вращения кольца фокусировки.

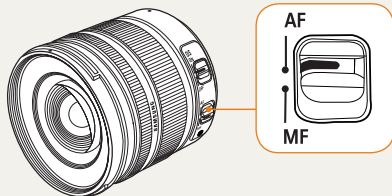

Существуют модели объективов без переключателя AF/MF. Обратите на это внимание при покупке. (стр. 60)



## Зуммирование

С помощью кольца зуммирования Вы можете увеличить (телефотографический угол) или уменьшить (широкий угол) размер изображения, изменяя фокусное расстояние объектива.

Отрегулируйте размер и сделайте снимок.

- 1 Поверните кольцо зуммирования влево или вправо после проверки фокусировки на объекте.
  - В зависимости от регулировки объектива объект будет отображен увеличенным или уменьшенным.
- 2 Слегка нажмите кнопку **[спуска затвора]** для фокусировки.
- 3 Нажмите **[спуск затвора]** для начала видеозаписи.



Рекомендуется настраивать фокус каждый раз перед съемкой, если с помощью кольца зуммирования была изменена фокусная дистанция.



## Оптическая стабилизация изображения (OIS)

Оптическая стабилизация изображения (OIS) позволяет делать качественные снимки, компенсируя дрожание камеры.

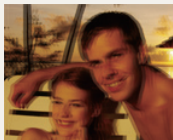

▲ без OIS

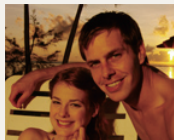

▲ с OIS

## Кнопка OIS на объективе

Включение функции OIS доступно только при наличии данной кнопки на объективе.

Для включения данной функции переместите переключатель [OIS] в положение ON.

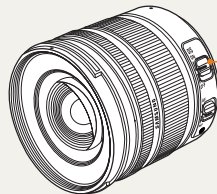

OIS  
ON



OFF



## Включение стабилизации изображения через меню

После перемещения кнопки выберите функцию OIS в меню.

1 В режиме съемки нажмите **[MENU]**.

2 Выберите **Съемка3** (📷/📷) → **OIS** → необходимый параметр.



Режим 1

Оптическая стабилизация изображения применяется только при полном или половинном нажатии кнопки спуска затвора.



Режим 2

Оптическая стабилизация изображения включена постоянно.



- Оптическая стабилизация изображения применяется в следующих случаях:
  - При фотографировании движущегося объекта
  - При сильной вибрации изображения, не поддающейся стабилизации
  - При слишком медленной выдержке (например, ночная съемка)
  - При низком уровне заряда батареи
  - При съемке крупным планом
- При использовании штативом отключите функцию оптической стабилизации изображения, так как в противном случае снимок получится нечетким.
- При ударе камеры в момент съемки возможна встряска экрана. В этом случае для правильной работы камеру следует отключить и снова включить.
- Так как функция оптической стабилизации изображения увеличивает расход энергии, ее рекомендуется включать только при необходимости.
- Для настройки функции OIS с помощью меню переместите переключатель **[OIS]** на объективе в положение **ON**. Эта функция недоступна на некоторых моделях объективов
- Данную функцию можно установить непосредственно, нажав кнопку **[Fn]** в режиме съемки.



## Предварительный просмотр глубины резкости фокусировки P A S M

Если Вы не используете функцию предварительного просмотра глубины резкости, камера показывает объект в условиях максимальной диафрагмы (минимальное число  $f$ ) в режиме съемки.

С помощью этой функции Вы можете легко проверить глубину резкости перед съемкой.

- 1 Нажмите кнопку [Предварительный просмотр глубины резкости] в режиме съемки.

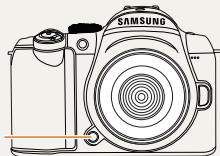

Кнопка предварительного просмотра глубины резкости фокусировки

- 2 Вы можете проверить текущую глубину резкости через дисплей и видеоскатель.



Вы можете настроить функцию кнопки в меню **Задание функций кнопки** . (стр. 77)

### Что такое глубина резкости?

Когда Вы фокусируетесь на определенном объекте, некоторые предметы, находящиеся перед ним или после него, также попадают в фокус. Этот диапазон фокусировки называется глубиной резкости.

Чем шире угол съемки объектива и выше значение диафрагмы, тем больше глубина резкости.

Например, апертурная диафрагма  $f 11$  больше, чем  $f 2.8$ .

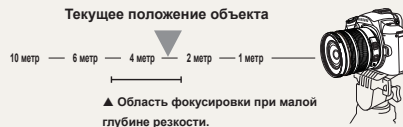
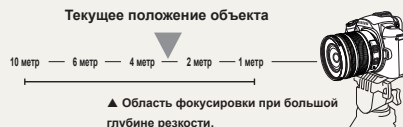

# Основные настройки съемки

В этом разделе описано, как фотографировать в различных режимах, и снимать видео.

Интеллектуальный режим .....	39
Режим «Программа» .....	40
Приоритет диафрагмы, выдержки и ручной режим .....	41
Режим ночь/Портретная съемка/пейзаж .....	45
Сюжетный режим .....	46
Запись видео .....	48

# Интеллектуальный режим

Интеллектуальный режим позволяет делать снимки без дополнительных настроек. Камера автоматически распознает различные условия фотографирования и оптимизирует настройки в соответствии с окружающей средой. Благодаря этому даже новичок может легко делать снимки.

- 1 Поверните диск выбора режимов в положение **SMART**.
- 2 Отрегулируйте положение объекта в кадре.
  - Камера автоматически выберет композицию, определит сюжет и отобразит соответствующий значок на дисплее.

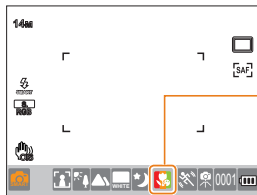

На дисплее отображается значок соответствующего сюжета.

	Съемка пейзажа
	Съемка фотографий с ярким фоном
	Ночная съемка пейзажа
	Портретная съемка ночью
	Съемка пейзажей с подсветкой сзади
	Портретная съемка с подсветкой сзади
	Портретная съемка
	Макросъемка

	Макросъемка текста
	Съемка заката
	Чистое небо
	Съемка леса
	Съемка красочных объектов крупным планом
	Портретная съемка крупным планом
	Съемка неподвижного объекта фотокамерой со штативом.
	Съемка движущегося объекта



- Если камере не удалось определить сюжет, значок не изменится и будут использованы настройки по умолчанию.
- Даже при обнаружении лица камера может не включить режим съемки портрета из-за неудачного расположения объекта съемки или освещения.
- При неблагоприятных условиях, например, при дрожании камеры, неподходящем освещении или расстоянии до объекта камера может неправильно выбрать сюжет.
- Даже при использовании штатива камера может не распознать режим при движении объекта.

- 3 Слегка нажмите кнопку **[спуска затвора]** для фокусировки.
- 4 Нажмите **[спуск затвора]** для начала видеозаписи.

# Режим "Программа"

В режиме Программа выдержка и диафрагма настраиваются автоматически, поддерживая правильную яркость.

- 1 Поверните диск выбора режима в положение **P**.
- 2 Настройте параметры.
  - Перечень параметров см. в разделе "Дополнительные функции съемки" (стр. 50)

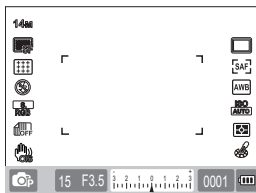

- 3 Отрегулируйте положение объекта в кадре и слегка нажмите кнопку **[спуска затвора]** для фокусировки.
- 4 Нажмите **[спуск затвора]** для начала видеозаписи.

## Изменение программы

Включение данной функции позволяет задать разную выдержку и значение диафрагмы при одинаковой яркости. Выдержка и значение диафрагмы изменяются в соответствии со следующими правилами.

Доступное значение диафрагмы для настройки экспозиции отличается в зависимости от модели объектива.

Направление вращения	Экспокоррекция
Влево	Увеличение выдержки и уменьшение диафрагмы
Вправо	Уменьшение выдержки и увеличение диафрагмы



# Приоритет диафрагмы, выдержки и ручной режим

С помощью значения диафрагмы можно отрегулировать количество света и выдержку для съемки с необходимой экспозицией.

Существует несколько режимов, позволяющих настроить значение диафрагмы и выдержку: приоритет диафрагмы, приоритет выдержки и ручной режим.

## Приоритет диафрагмы

В этом режиме значение диафрагмы задает пользователь, а камера автоматически устанавливает подходящую выдержку.

- 1 Поверните диск выбора режима в положение **A**.
- 2 Поверните колесо прокрутки для настройки значения диафрагмы.

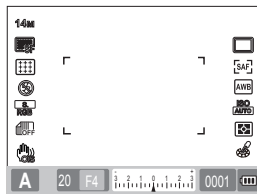

- 3 Настройте параметры.
  - Перечень параметров см. в разделе “Дополнительные функции съемки” (стр. 50)
- 4 Отрегулируйте положение объекта в кадре и слегка нажмите кнопку **[спуска затвора]** для фокусировки.
- 5 Нажмите **[спуск затвора]** для начала видеозаписи.

## Значение диафрагмы

Значение диафрагмы позволяет регулировать количество света, попадающего на датчик изображения. При открытой диафрагме (небольшое значение) объекты, находящиеся впереди и позади снимаемого объекта не попадут в фокус. При закрытой диафрагме (большое значение) диапазон фокусировки растягивается вперед и назад от снимаемого объекта.

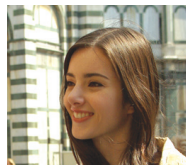

▲ Увеличенное значение диафрагмы (узкое отверстие)

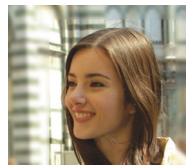

▲ Уменьшенное значение диафрагмы (широкое отверстие)

## Приоритет выдержки

В этом режиме выдержку задает пользователь, а камера автоматически устанавливает подходящее значение диафрагмы.

- 1 Поверните диск выбора режима в положение **S**.
- 2 Поверните колесо прокрутки для настройки выдержки.

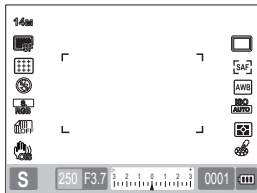

- 3 Настройте параметры.
  - Перечень параметров см. в разделе “Дополнительные функции съемки” (стр. 50)
- 4 Отрегулируйте положение объекта в кадре и слегка нажмите кнопку **[спуск затвора]** для фокусировки.
- 5 Нажмите **[спуск затвора]** для начала видеозаписи.

## Выдержка

Выдержка – это время, на которое открывается затвор. С помощью регулировки выдержки можно получить интересные эффекты. Фотографии с медленным срабатыванием затвора получаются расплывчатыми. Снимки, сделанные с медленной выдержкой, передают ощущение скорости. Быстрое срабатывание затвора позволяет запечатлеть фрагмент движения. На снимках с быстрой выдержкой объект “застывает” в движении.



▲ Медленное срабатывание затвора



▲ Быстрое срабатывание затвора

## Ручной режим

Ручной режим позволяет задавать различные параметры, включая величину выдержки и диафрагмы.

- 1 Поверните диск выбора режима в положение **M**.
- 2 Поверните колесо прокрутки для настройки выдержки.
- 3 С помощью колеса прокрутки выберите значение диафрагмы, удерживая нажатой **[EV]**.

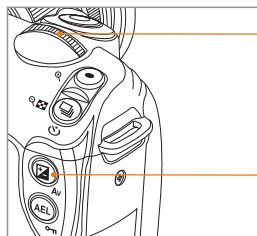

Колесо прокрутки

Кнопка EV

- 4 Выберите необходимый параметр съемки.
  - Перечень параметров см. в разделе “Дополнительные функции съемки” (стр. 50)
- 5 Отрегулируйте положение объекта в кадре и слегка нажмите кнопку **[спуск затвора]** для фокусировки.
- 6 Нажмите **[спуск затвора]** для начала видеозаписи.



- В режимах P (программа), S (приоритет выдержки) или A (приоритет диафрагмы) значения, выходящие за рамки экспозиции, отображены в красном цвете. Режим P: Выдержка и значение диафрагмы отображены в красном цвете. Режим S: Выдержка отображена в красном цвете. Режим A: Значение диафрагмы отображено в красном цвете.
- Быстрая настройка ISO недоступна в режиме M (ручной).

### Выдержка от руки

С помощью выдержки от руки затвор можно удерживать открытым в течение необходимого времени.

- 1 Поверните диск выбора режима в положение **M**.
- 2 Поверните колесо прокрутки для выбора **Выдержка "От руки"**.

- На экране рядом с показателем выдержки 30 (секунд) появится соответствующая надпись.

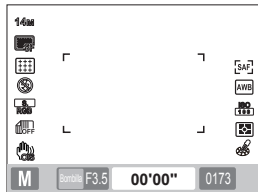

- 3 Для настройки значения диафрагмы поверните колесо прокрутки, удерживая нажатой кнопку вилки.
- 4 Настройте расположение объекта в кадре и слегка нажмите кнопку **[спуска затвора]** для фокусировки.
- 5 Нажмите **[спуск затвора]** для начала видеозаписи.
  - Экспозиция будет длиться, пока Вы не отпустите **[спуск затвора]**. Нажмите и удерживайте **[спуск затвора]** в течение необходимого времени. Как только Вы отпустите **[спуск затвора]**, снимок будет выполнен.



- Для стабилизации изображения во время съемки с выдержкой от руки рекомендуется применение штатива и пульта дистанционного управления (приобретается отдельно).
- При медленном срабатывании затвора время сохранения снимка возрастает. Это не является дефектом, и Вам не следует менять аккумуляторную батарею.
- После продолжительной фотосъемки с использованием выдержки от руки мы рекомендуем полностью зарядить батарею перед следующим применением камеры.
- При фотографировании с выдержкой от руки возможно появление эффекта шума в результате продолжительной экспозиции. Поэтому, рекомендуется включить функцию подавления шума. Функция шумоподавления включается, если заданная выдержка превышает 1 секунд.
- При включении функции выдержки от руки серийная съемка недоступна.
- Быстрая настройка ISO недоступна, если применяется выдержка от руки.

# Режим ночь/Портретная съемка/пейзаж

## Режим "Ночь"

В режиме "ночь" применяется оптимальное значение экспозиции для съемки при слабом освещении.

- 1 Поверните диск выбора режима в положение .
- 2 Отрегулируйте положение объекта в кадре и слегка нажмите кнопку **[спуска затвора]** для фокусировки.
- 3 Нажмите **[спуск затвора]** для начала видеозаписи.



Во время съемки в режиме "Ночь" рекомендуется использовать штатив, пульт дистанционного управления (приобретается отдельно) или функцию автоспуска для уменьшения дрожания камеры.

## Режим "Портретная съемка"

Режим "Портретная съемка" применяется для оптимальной настройки эффектов при съемки крупным планом.

- 1 Поверните диск выбора режима в положение .
- 2 Отрегулируйте положение объекта в кадре и слегка нажмите кнопку **[спуска затвора]** для фокусировки.
- 3 Нажмите **[спуск затвора]** для начала видеозаписи.



В режиме "Портретная съемка" область фокусировки автоматически настраивается в соответствии с заданными параметрами режима **АФ по лицу**.

## Режим "Пейзаж"

Этот режим применяется для съемки природного пейзажа с четкой фокусировкой.

- 1 Поверните диск выбора режима в положение .
- 2 Отрегулируйте положение объекта в кадре и слегка нажмите кнопку **[спуска затвора]** для фокусировки.
- 3 Нажмите **[спуск затвора]** для начала видеозаписи.



В режиме "Пейзаж" выдержка настраивается автоматически в соответствии со значением диафрагмы. При медленной скорости срабатывания затвора рекомендуется применять штатив.

# Сюжетный режим

Съемка с предустановленными опциями для конкретного сюжета.

- 1 Поверните диск выбора режима в положение **SCENE**.
- 2 Выберите сюжет.
  - Нажмите **[MENU]** для выбора сюжета. Выберите необходимый сюжет.
  - Информацию о режиме «Прекрасный снимок» см. в разделе «Использование режима Прекрасный снимок».



- 3 Отрегулируйте положение объекта в кадре и слегка нажмите кнопку **[спуска затвора]** для фокусировки.
- 4 Нажмите **[спуск затвора]** для начала видеозаписи.



При включении режима SCENE Вы можете непосредственно выбрать необходимый сюжет, нажав **[Fn]**.



## Режим Прекрасный снимок SCENE

Режим Прекрасный снимок позволяет фотографировать людей с использованием опций, скрывающих недостатки лица.

- 1 Поверните диск выбора режимов в положение **SCENE**.
- 2 Нажмите **[MENU]**.
- 3 Выберите **Съемка1** (📷1) → **СЮЖЕТ** → **Прекрасный снимок**.
- 4 Выберите **Съемка3** (📷3) → **Тон лица**.
- 5 Настройте параметры.
  - Чтобы сделать цвет лица на портрете более светлым, выберите большее значение.

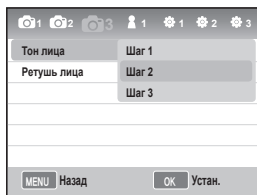

- 6 Выберите **Съемка3** (📷3) → **Ретушь лица**.

- 7 Настройте параметры.
  - Чтобы сделать цвет лица на портрете более светлым, выберите большее

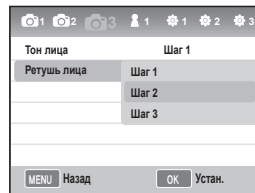



- 8 Отрегулируйте положение объекта в кадре и слегка нажмите кнопку **[спуска затвора]** для фокусировки.
- 9 Нажмите **[спуск затвора]** для начала видеозаписи.



В режиме "Прекрасный снимок" область АФ настраивается в соответствии с заданными параметрами в "АФ по лицу" и "АФ автопортрета."

# Запись видео

Камера позволяет записывать видео высокой четкости (1280x720). Продолжительность записи может составлять до 25 минут. Записанные видео будут сохранены в файле формата H.264 (MPEG-4.AVC).

- 1 Поверните диск выбора режима в положение .
- 2 Нажмите [MENU].
- 3 Выберите **Съемка1** () → **Качество**.
- 4 Настройте параметры.
- 5 Выберите **Съемка3** () → **Звукозапись**.
- 6 Включите запись звука (если необходимо).
- 7 Чтобы начать запись, нажмите кнопку **[спуска затвора]**



- 8 Для остановки записи нажмите кнопку **[Спуска затвора]**.





- Во время записи видео частота кадров имеет фиксированное значение и составляет 30 кадр/с (30 кадров в секунду).
- Во время записи видео нажмите кнопку **[Предварительный просмотр глубины резкости резкости|один]** один раз для включения автофокуса и второй раз для отключения. Наличие данной функции зависит от применяемой модели объектива.

## ройка значения диафрагмы.

Вы можете настроить диафрагму для съемки видео.





- 1 В режиме съемки нажмите [MENU].
- 2 Выберите **Съемка1** () → **Режим видео с АЭ** → необходимый параметр.

 <b>Программный</b>	Значение диафрагмы настраивается автоматически.
 <b>Приоритет диафрагмы</b>	Перед началом видеозаписи выберите необходимое значение диафрагмы с помощью колеса прокрутки.

## Эффект затемнения/осветления экрана

Вы можете использовать эффект постепенного затемнения экрана.

- 1 В режиме съемки нажмите [MENU].
- 2 Выберите **Съемка3** () → **Затемнение**.

 <b>Выкл.</b>	Эффект Затемнение отключен
 <b>В начале</b>	Экран в начале записи постепенно становится светлее.
 <b>В конце</b>	Экран в конце записи постепенно становится темнее.
 <b>В начале/в конце</b>	Включение функции Затемнение в начале и конце записи соответственно.





- При включенной функции Затемнение сохранение снимков длится дольше.

### Компенсация шума ветра

С помощью этого эффекта Вы можете не только уменьшить шум от ветра, но и от других окружающих объектов.

- 1 В режиме съемки нажмите **[MENU]**.
- 2 Выберите **Съемка3** () → **Компен. шума ветра** → необходимый параметр.

### Приостановка съемки

При помощи этой функции можно объединить несколько сюжетов в одном видеоклипе.

Для приостановки съемки нажмите **[OK]**.

- Для продолжения записи нажмите **[OK]** еще раз.



- H.264 (MPEG-4 часть 10/AVC) — это новейший видеформат, установленный в 2003 г. международными стандартизирующими организациями ИСО/МЭК и Международным союзом электросвязи (сектор телекоммуникаций). Этот формат имеет высокую степень сжатия, позволяющую сохранять в памяти больший объем данных.
- При использовании карты памяти с медленной записью данных видеозапись может прерваться, так как такая карта не может поддерживать скорость сохранения видео. В этом случае существует два решения проблемы: заменить карту памяти на более быструю или уменьшить размер видео.
- При съемке в режиме оптической стабилизации изображения может быть записан звук работы камеры.
- Когда объем видеофайла превысит 4 Гб, запись прекратится автоматически. В этом случае необходимо начать новую запись для продолжения съемки.
- Для форматирования карты памяти рекомендуется использовать камеру.
- При форматировании карты памяти с помощью ПК или других устройств ее можно повредить или изменить объем.
- При отсоединении объектива во время видеозаписи съемка будет остановлена. Не меняйте объективы во время записи.
- Будьте осторожны во время записи видео, так как камера может записать рабочие звуки, например, движение объектива при увеличении и звуки кнопок.
- При резкой смене угла съемки во время видеозаписи изображение получится расплывчатым. Для записи видео рекомендуется использовать штатив. Таким образом можно избежать дрожание камеры.
- В режиме видеозаписи доступен только многосегментный автофокус. Поэтому использование функций настройки области фокусировки, например, **АФ по лицу**, невозможно.

# Дополнительные функции съемки

Сведения о параметрах, которые можно настроить в режиме съемки. Дополнительные функции позволяют более точно настроить параметры съемки и записи видео.

Настройка разрешения и качества .....	51
Автоспуск .....	54
Съемка при недостаточном освещении .....	55
Способы фокусировки .....	60
Обнаружение лиц .....	64
Настройка яркости и цветности снимка .....	66
Изменение способа съемки .....	73
Специальные эффекты/ретуширование фотографий .....	75
Задание функций кнопки .....	77

# Настройка разрешения и качества

Данную функцию можно установить непосредственно, нажав кнопку [Fn] в режиме съемки.

## Настройка разрешения

SMART P A S M SCENE

Чтобы получить снимок или видео высокой четкости и превосходного качества, необходимо установить самое высокое разрешение. Единственным недостатком при этом является относительно большой размер файла.

### Настройка разрешения снимков

- 1 В режиме съемки нажмите [MENU].
- 2 Выберите **Съемка 1** ( 1) → **Размер фото** → необходимый параметр.

Размер фотографии (коэффициент пропорциональности)	Цель применения
<b>14M</b> 4592 x 3056 (3:2)	Для снимков в формате A1
<b>10M</b> 3872 x 2592 (3:2)	Для снимков в формате A2
<b>6M</b> 3008 x 2000 (3:2)	Для снимков в формате A3
<b>2M</b> 1920 x 1280 (3:2)	Для снимков в формате A5
<b>12M</b> 4592 x 2584 (16:9)	Для просмотра на ТВВЧ или снимков в формате A1 (16:9)
<b>8M</b> 3872 x 2176 (16:9)	Для просмотра на ТВВЧ или снимков в формате A3 (16:9)
<b>5M</b> 3008 x 1688 (16:9)	Для просмотра на ТВВЧ или снимков в формате A4 (16:9)

<b>2M</b>	1920 x 1080 (16:9)	Для просмотра на ТВВЧ или снимков в формате A5 (16:9)
-----------	--------------------	---

### Настройка разрешения видео

- 1 Нажмите [MENU] в режиме видеосъемки.
- 2 Выберите **Съемка 1** ( 1) → **Разр. видео** → необходимый параметр.

<b>1280</b>	1280 (16:9)	Для просмотра на ТВВЧ
<b>640</b>	640 (4:3)	Для просмотра на обычном ТВ
<b>320</b>	320 (4:3)	Для отправки по электронной почте или использовании в сети Интернет

## Настройка разрешения и качества

Данную функцию можно установить непосредственно, нажав кнопку **[Fn]** в режиме съемки.

### Настройка качества изображения фотографии

Сделанные снимки сохраняются в формате JPEG или RAW.

С уменьшением коэффициента сжатия качество снимков становится лучше. Для улучшения качества фотографий следует увеличить размер файла.

- 1 В режиме съемки нажмите **[MENU]**.
- 2 Выберите **Съемка 1** (📷1) → **Качество** → необходимый параметр.

 <b>Наилучшее</b>	Лучшее качество снимков
 <b>Отличное</b>	Хорошее качество снимков
 <b>Норма</b>	Стандартное качество снимков
 <b>RAW</b>	Сохранять снимки в формате RAW
 <b>Наилучшее+RAW</b>	Сохранять снимки с отличным качеством в формате RAW
 <b>Отличное+RAW</b>	Сохранять снимки с хорошим качеством в формате RAW
 <b>Обычное+RAW</b>	Сохранять снимки с обычным качеством в формате RAW





- Благодаря формату RAW снимки сохраняются без потери данных, а размер фотографии занимает всего 14М (4592 x 3056). Несмотря на то, что настройки баланса белого, контрастности, насыщенности и резкости не отображаются на снимке, они сохраняются в виде информации. Если Вы хотите конвертировать файл RAW в графический формат (например, JPEG или TIFF), используйте программу SAMSUNG RAW Converter. RAW-файлы имеют расширение "SRW". (Например: "SAM\_9999.SRW")

### Настройка качества видео

Качество видеозаписи может быть обычным или высоким.

- 1 В режиме съемки нажмите кнопку **[MENU]**.
- 2 Выберите **Съемка1** (📷1) → **Качество** → необходимый параметр.

 <b>Обычное</b>	Установка обычного качества
 <b>Высокое</b>	Установка высокого качества

## Подавление шума P A S M

Данная функция используется для подавления шума на снимках.

- 1 В режиме съемки нажмите **[MENU]**.
- 2 Выберите **Настройки пользователя** (👤1) → **Подавление шумов** → необходимый параметр.

<b>Высокое ШП ISO</b>	Данная функция подавляет шум, возникающий при установке высокой чувствительности камеры (ISO 3200).
<b>ШП при долгом нажат.</b>	Данная функция снижает уровень шума при длительной экспозиции (свыше 1 секунд). В этом случае обработка изображения будет происходить в течение всего времени выдержки.



При фотографировании с выключенной функцией Подавление шумов на снимке возможны помехи.



# Автоспуск

Данную функцию можно установить непосредственно, нажав кнопку [ ] в режиме съемки.

## Настройка автоспуска

SMART P A S M SCENE

- 1 В режиме съемки нажмите [MENU].
- 2 Выберите **Съемка 2** (2) → **Тип съемки**.
- 3 Нажмите [Fn] после установки времени.
- 4 Установите время срабатывания с помощью колеса прокрутки или [◀ / ▶].
  - Доступный диапазон: 2 ~ 30 секунд.

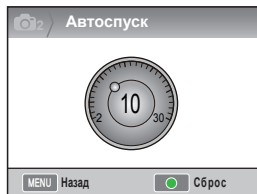

- 5 Снимок выполняется автоматически по истечению установленного времени с нажатием [спуска затвора].



Для отмены автоспуска нажмите [ ] еще раз или нажмите [Спуск затвора].



# Съемка при недостаточном освещении

Данную функцию можно установить непосредственно, нажав кнопку [Fn] в режиме съемки.

## Кнопка встроенной вспышки PASM

Съемка со вспышкой доступна, если крышка вспышки открыта с помощью данной кнопки. Если крышка закрыта, вспышка не будет работать. Однако в режимах **SMART**, **SCENE**, **+** и **Q** вспышка открывается и срабатывает автоматически.

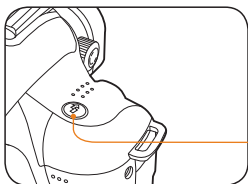

Кнопка  
вспышки

- 1 В режиме съемки нажмите [Fn].
- 2 Отрегулируйте положение объекта в кадре и слегка нажмите кнопку [спуска затвора] для фокусировки.
- 3 Нажмите [спуск затвора] для начала видеозаписи.
  - Если нажата кнопка вспышки и крышка открыта, вспышка не будет работать автоматически, если установлен параметр **Выкл.**

## Настройка параметров вспышки

SMART PASM + Q SCENE

При съемке в обстановке с недостаточным освещением фотография может получиться темной. Нажмите [Fn], чтобы открыть вспышку.

- 1 В режиме съемки нажмите [MENU].
- 2 Выберите **Съемка 2 (M2)** → **Вспышка** → необходимый параметр.

	<b>Выкл</b>	Вспышка отключена
	<b>Умная вспышка</b>	Мощность вспышки настраивается автоматически в соответствии с экспозицией и окружающими условиями.
	<b>Авто</b>	Вспышка включается автоматически при недостаточном освещении.
	<b>Авто + устр. кр. гл.</b>	Автоматическая вспышка с устранением эффекта красных глаз
	<b>Заполн. вспышка</b>	<ul style="list-style-type: none"><li>• Вспышка включена постоянно.</li><li>• Яркость вспышки настраивается автоматически.</li></ul>
	<b>Вспышка с удал. красн. глаз</b>	Принудительная вспышка с устранением эффекта красных глаз
	<b>Синхр. по 1-й шторке</b>	Вспышка срабатывает при открытии затвора.
	<b>Синхр. по 2-й шторке</b>	Вспышка срабатывает перед закрытием затвора.



- Снимки получаются лучше, если объект находится в пределах дальности действия вспышки (см. "Технические характеристики" в кратком руководстве).
- Вы можете настроить автоматическую работу внешней вспышки только для ограниченного использования вместе с камерой NX.
- Параметры вспышки отличаются в зависимости от выбранного режима съемки.

## Функция устранения эффекта красных глаз P A S M SCENE

При проведении портретной съемки со вспышкой возможно появления эффекта красных глаз. В этом случае установите параметр **Авто + устр. кр. гл..** или **Вспышка с удал.красн.глаз.**



- Для устранения эффекта красных глаз камера использует предварительную вспышку.
- Если объект движется или находится на большом расстоянии от камеры в момент срабатывания предварительной вспышки, эффективность функции снижается.

## Синхронизация по 1 и 2 шторке

P A S M 

Внизу приведены снимки движущегося прямо объекта, полученные с применением параметров **Синхр. по 1-й шторке** и **Синхр. по 2-й шторке**. Благодаря мгновенному срабатыванию вспышки при открытии шторки (**Синхр. по 1-й шторке**) камера фиксирует первую точку траектории движения объекта. Если настроена функция **Синхр. по 2-й шторке**, вспышка срабатывает позже, и камера фиксирует последнюю точку траектории.

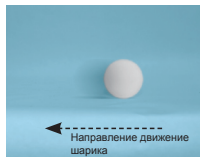

▲ Синхронизация по 1-й шторке



▲ Синхронизация по 2-й шторке



## Настройка мощности вспышки

P A S M  SCENE

В меню настройки вспышки Вы можете выбрать необходимое количество света.

- 1 В режиме съемки нажмите [MENU].
- 2 Выберите **Съемка 2** () → **Вспышка**.
- 3 Нажмите [Fn] после выбора необходимого параметра.
- 4 Выберите мощность вспышки с помощью колеса прокрутки или [◀ / ▶].
  - Мощность вспышки регулируется в диапазоне от  $\pm 2$ .

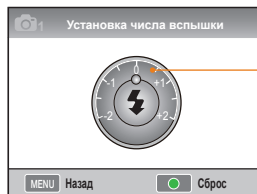

Отображение уровня настройки вспышки



- Если установлена Высокий чувствительность (ISO) и объект находится близко или выбранное экспозиционное число слишком большое или малое, эффект от вспышки будет хуже даже при контролируемом количестве света.
- Регулировка мощности вспышки недоступна в некоторых режимах съемки.
- Если внешняя вспышка обладает регулируемой мощностью, подключите ее к камере для настройки необходимого количества света.
- При съемке со встроенной вспышкой с близкого расстояния часть фотографии может получиться темной, так как объектив может загородить свет. При фотографировании с близкого расстояния следите за дистанцией. Расстояние до объекта, при котором загромождается свет от вспышки, зависит от типа объектива.
- Установленная диафрагма может загромождавать свет встроенной вспышки. Поэтому при использовании встроенной вспышки следует снимать диафрагму.

## Внешняя вспышка (приобретается отдельно)

Съемка в режиме автовспышки A-TTL возможна при использовании внешнего блока вспышки (SEF20A или SEF42A).

Более подробную информацию смотрите в руководстве пользователя внешней вспышки.

### Установка вспышки

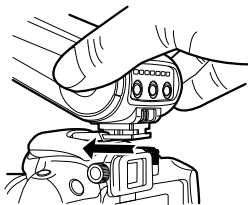

- 1 Удалите крышку горячего башмака и установите вспышку.
- 2 Включите питание на внешней вспышке.
  - По умолчанию вспышка работает в автоматическом режиме TTL.
- 3 Выполните снимок, убедившись, что внешняя вспышка полностью зарядилась.

### Доступные режимы вспышки

Выбор режима фотовспышки зависит от установленного объектива и режима экспозиции.

- 1 Умная вспышка
  - Автоматическая настройка мощности вспышки в зависимости от экспозиционного числа окружающей среды.
- 2 Авто
  - Вспышка включается автоматически при недостаточном освещении.
- 3 Авто + устр. кр. гл.
  - Предотвращение возникновения эффекта красных глаз во время съемки.
- 4 Заполн. вспышка
  - Вспышка срабатывает постоянно при фотографировании.
- 5 Вспышка с удал. красн. глаз
  - Принудительная вспышка с устранением эффекта красных глаз
- 6 Синхр. по 1-й шторке
  - Вспышка срабатывает при открытии затвора.
- 7 Синхр. по 2-й шторке
  - Вспышка срабатывает перед закрытием затвора.



- Только вспышки для серии NX поддерживают функцию автоматической настройки количества света. Для применения автоматического режима используйте вспышки, предназначенные для фотоаппаратов серии NX. Вспышка срабатывает и без полной зарядки, однако, рекомендуется использовать вспышку после полной зарядки батареи.
- Если внешняя вспышка обладает регулируемой мощностью, подключите ее к камере для настройки необходимого количества света.

## Регулировка светочувствительности (ISO) PASM

Светочувствительность – это степень восприятия света фотокамерой по стандарту Международной организации по стандартизации (ISO). Чем выше значение ISO, тем более естественными получаются фотографии, сделанные при недостаточном освещении. Светочувствительность также снижает дрожание камеры при съемке с малой выдержкой.

- 1 В режиме съемки нажмите **[MENU]**.
- 2 Выберите **Съемка 1** (📷1) → **ISO** → необходимый параметр.



- Чем выше светочувствительность (ISO), тем больше шумов может появиться на изображении.
- Функция шумоподавления позволяет устранять эффект шума при высоких значениях чувствительности.
- Настройки параметров ISO могут отличаться в зависимости от выбранного режима съемки.
- Данную функцию можно установить непосредственно, нажав кнопку **[ISO]** в режиме съемки.







# Способы фокусировки

## Изменение области фокусировки

P A S M SCENE 

Во время фотографирования объекта можно использовать несколько способов фокусировки.

- 1 В режиме съемки нажмите **[MENU]**.
- 2 Выберите **Съемка 2** (/ ) → **Режим АФ** → необходимый параметр.

 <b>Покадровый АФ</b>	Если фокусировка настраивается при неполном нажатии <b>[спуска затвора]</b> , зафиксируйте фокус в необходимом положении.
 <b>Непрерывная АФ</b>	Удерживая слегка нажатой кнопку <b>[спуска затвора]</b> , фокусировка будет постоянно фиксироваться на объекте.
 <b>Ручн. фокус</b>	Фокус настраивается вручную с помощью кольца фокусировки.



- С помощью переключения **[AF/MF]** можно настроить фокус вручную.
- Если на объективе отсутствует переключатель **AF/MF**, ручная фокусировка включается в меню **АФ** путем выбора параметра **Ручн. фокус (РФ)**.
- Выбираемый параметр зависит от установленного объектива.
- При неправильной настройке фокуса вручную изображение может получиться нечетким. Делайте снимки только после правильной настройки фокусировки. (стр. 32)
- Данную функцию можно установить непосредственно, нажав кнопку **[AF-MF]** в режиме съемки.

## Приоритет АФ P A S M

При использовании автофокусировки функция «Приоритет АФ» препятствует открытию затвора, если фокус настроен неверно.

- 1 В режиме съемки нажмите **[MENU]**.
- 2 Выберите **Съемка 2** () → **Приоритет АФ** → необходимый параметр.

<b>Выкл</b>	Выполнение снимка при любой фокусировке.
<b>Вкл</b>	Выполнение снимка, если фокус настроен правильно при нажатии кнопки спуска затвора. Если фокус был настроен правильно при слегка нажатой кнопке спуска затвора, снимок не будет выполнен, если в момент спуска затвора фокусировка была нарушена.



Несмотря на установленный параметр **Приоритет АФ** в режиме непрерывной и серийной съемки спуск затвора срабатывает, даже если фокусировка настроена неправильно.

## Вспомогательная подсветка АФ

SMART P A S M   SCENE

Использование автофокуса при недостаточном освещении более эффективно со вспомогательной подсветкой АФ.

- 1 В режиме съемки нажмите **[MENU]**.
- 2 Выберите **Настройки пользователя (1)** → **Подсветка АФ**.

<b>Выкл</b>	Вспомогательная подсветка АФ не используется
<b>Вкл</b>	Вспомогательная подсветка АФ включается при слабом источнике света.

## Изменение области фокусировки

P A S M   SCENE

Изменяя область фокусировки относительно положения объекта, можно получить более четкие и яркие снимки.

- 1 В режиме съемки нажмите **[MENU]**.
- 2 Выберите **Съемка 2 (2)** → **Область АФ** → необходимый параметр.

 <b>АФ по выбору</b>	Фокусировка настраивается в соответствии с выбранной областью.
 <b>Матричная</b>	Отображение на дисплее всех участков с правильной фокусировкой.
 <b>АФ по лицу</b>	Отображение области с правильно настроенной фокусировкой.
 <b>АФ автопортрета</b>	Когда при съемке автопортрета камера издает звуковой сигнал, можете проверить расположение фотографируемого лица.



- Выбираемые параметры могут отличаться в зависимости от режима съемки.
- Если переключатель **AF/MF** на объективе установлен в положение **MF**, изменение области АФ в меню съемки недоступно.
- Если выбрана функция **Матричная**, область АФ светится зеленым, когда объект находится в фокусе.
- Данную функцию можно установить непосредственно, нажав кнопку **[Fn]** в режиме съемки.

## Настройка фокусировки на определенной области

P A S M C+ ▲ SCENE

При композиционной съемке фокус можно настроить на определенную область.

- 1 В режиме съемки нажмите [MENU].
- 2 Выберите **Съемка 2** (📷2) → **Область АФ** → **АФ по выбору**.

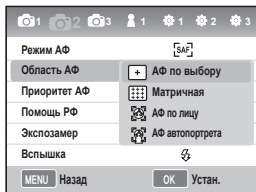

- 3 Нажмите [MENU] для возврата в предыдущий режим.

- 4 В режиме съемки нажмите [OK].
- 5 Для перемещения области фокусировки нажмите [▲/▼/◀/▶].



- 6 Настройте размер области фокусировки с помощью колеса прокрутки.



- 7 Отрегулируйте положение объекта в кадре и слегка нажмите кнопку [спуска затвора] для фокусировки.
- 8 Нажмите [спуск затвора] для начала видеозаписи.

## Настройка помощи РФ

SMART P A S M SCENE

Если режим фокусировки объектива находится в режиме Ручн. фокус (MF), данная функция помогает автоматически сфокусироваться на объекте при помощи экрана.

- 1 Установите режим фокусировки Ручн. фокус.
- 2 Выберите **Съемка 2** (2) → **Помощь РФ**
- 3 Выберите необходимый параметр

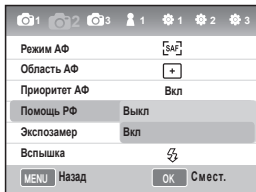

<b>Выкл</b>	Не увеличивайте объект на экране, если он находится в режиме ручн. фокуса
<b>Вкл</b>	Увеличьте объект на экране во время регулировки фокуса в режиме ручн. фокуса



# Обнаружение лица

Если включена функция **АФ по лицу** фокусировка автоматически настраивается на лицах людей при портретной съемке. Кроме того, данная функция незаменима при съемке автопортрета.

## Стандартное обнаружение лиц

P A S M Q SCENE

Если включена функция **АФ по лицу**, фокусировка автоматически настраивается на лице.

При групповой съемке камера может автоматически определить до 10 лиц и настроить фокусировку с экспозицией.

1 В режиме съемки нажмите **[MENU]**.

2 Выберите **Съемка 2** (📷2) → **Область АФ** → **АФ по лицу**.

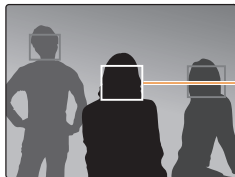

Лицо человека, находящегося на наиболее близком расстоянии, отображается в белой рамке фокусировки, а остальные лица — в серых.



- Обнаружение лиц неэффективно в следующих случаях.
  - Если объект находится слишком далеко
  - При сильном или слабом освещении
  - Если объект не смотрит в камеру
  - Если часть лица скрыта, например, солнцезащитными очками.
  - При сильном изменении выражения лица.
  - Если передняя или задняя подсветка лица неравномерна.
  - В зависимости от параметров Мастера снимков лицо объекта может быть не обнаружено.
- Опции могут отличаться в зависимости от режима съемки.
- Эта функция недоступна, если установлены такие параметры, как Мастер снимков, ручной фокус и АФ по выбору.
- Функция обнаружения лица работает быстрее, если объект находится на близком расстоянии от камеры.
- Если включена функция **АФ по лицу**, фокусировка автоматически настраивается в белой зоне.



## Обнаружение лица при автопортрете P A S M SCENE

При съемке автопортрета фокусное расстояние фиксируется в положении, подходящем для макросъемки. Если в центре обнаружено лицо, камера издает звук для совершения снимка.

- 1 В режиме съемки нажмите **[MENU]**.
- 2 Выберите **Съемка 2** (2) → **Область АФ** → **АФ автопортрета..**
- 3 Нажмите **[спуск затвора]**, когда услышите звуковой сигнал.

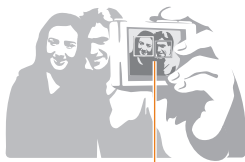

Когда раздастся звуковой сигнал (короткий звонок), значит лицо находится в центре.



# Настройка яркости и цветности снимка

## Регулировка экспозиции

### (яркости) P A S SCENE

В зависимости от освещения фотографии могут получиться светлыми или темными. В этом случае необходимо отрегулировать количество света, попадающего в объектив.



▲ Темнее (-)

▲ 0

▲ Ярче (+)

- 1 Проверьте фокусировку в режиме съемки
- 2 Отрегулируйте экспозицию с помощью колеса прокрутки при нажатой кнопке [].
  - Настройку экспозиции можно проверить в видеоскателье или на дисплее.
- 3 Нажмите [**спуск затвора**] для начала видеозаписи.

66



- При установке и регулировке заданного экспозиционного числа, снимки могут получиться в зависимости от окружающих условий чрезвычайно яркими или темными. Делайте снимки только при правильной настройке экспозиции в соответствии с окружающей обстановкой.
- Если сложно определить подходящее значение экспозиции, включите функцию **Брекетинг экспозиции (серийная съемка с увеличением или уменьшением экспозиционного числа)**. В этом случае камера сделает 3 снимка подряд с одним шагом в сторону увеличения и уменьшения яркости (стр. 73).
- Предупреждение красного цвета появляется, если диапазон экспозиции превышает значение "±3."



## Настройка экспозиции

P A S M SCENE

Вы можете установить уровень (шаг) регулировки экспозиции.

- 1 В режиме съемки нажмите [**MENU**].
- 2 Выберите **Настройки пользователя** ( 1) → **Шаг экспокоррекции** → необходимый параметр.



1/3	Изменение экспозиции на 1/3 шага.
1/2	Изменение экспозиции на 1/2 шага.



## Способы измерения яркости

P A S M 

При выборе композиции камера измеряет количество света. Яркость и стиль фотографии может отличаться в зависимости от используемого способа измерения света.

1 В режиме съемки нажмите **[MENU]**.

2 Выберите **Съемка 3** (/) → **Экспомер** → необходимый параметр.

 <b>Точечный</b>	<ul style="list-style-type: none"><li>• Измерение количества света в центре.</li><li>• Подходит при портретной съемке с сильной задней подсветкой.</li><li>• Если объект не находится в центре дисплея, он может получиться слишком светлым или темным.</li></ul>
 <b>Центро взвешен.</b>	<ul style="list-style-type: none"><li>• Измерение количество света в центральной части и отображение результата о всем снимке.</li><li>• Подходит при большой площади объекта в сравнении с остальной частью композиции.</li></ul>
 <b>Матричный</b>	<ul style="list-style-type: none"><li>• Измерение количество света во всех областях снимка.</li><li>• Подходит для стандартной съемки</li></ul>



Данную функцию можно установить непосредственно, нажав кнопку  в режиме съемки.



## Настройка баланса белого PASM

Цвет фотографии зависит от источника света. Если вы хотите, чтобы изображение на фотографии было реалистичным, настройте баланс белого света в соответствии с источником или вручную введите цветовую температуру.

При возникновении трудностей с выбором источника света Вы можете вручную отрегулировать баланс белого в соответствии с окружающими условиями.



**AWB** Авто



**☀** Дневной свет



**☁** Облачно



**💡** Лампа накаливания

- 1 В режиме съемки нажмите **[MENU]**.
- 2 Выберите **Съемка 1** (📷/📷) → **Баланс белого** → необходимый параметр.

<b>AWB</b>	<b>Авобаланс белого</b>	Оптимальный источник света устанавливается автоматически в соответствии с условиями освещения.
<b>☀</b>	<b>Дневной свет</b>	Подходит для съемки на улице в ясный день
<b>☁</b>	<b>Облачно</b>	Для съемки на улице в облачную погоду или в тени
<b>💡</b>	<b>Люминесц. тёплый/т</b>	Люминесцентные лампы дневного света, особенно подходит для белых люминесцентных ламп с температурой цвета свыше 4200K
<b>💡</b>	<b>Люминесц. нейтральный</b>	Люминесцентные лампы дневного света, особенно подходит для ламп дневного света с температурой цвета свыше 5 000 K
<b>💡</b>	<b>Люминесц. холодный</b>	Люминесцентные лампы дневного света, особенно подходит для ламп дневного света с температурой цвета свыше 6 500 K
<b>💡</b>	<b>Лампы накаливания</b>	Подходит при освещении галогенными лампами и лампами накаливания
<b>💡</b>	<b>Вспышка</b>	Подходит для съемки со встроенной вспышкой.
<b>📷</b>	<b>Пользовательский</b>	Настройка с непосредственным измерением источника света
<b>K</b>	<b>Цветовая температура</b>	Ручная настройка цветовой температуры



Данную функцию можно установить непосредственно, нажав кнопку **[ББ]** в режиме съемки.

### Тонкая настройка баланса белого

- 1 В режиме съемки нажмите **[MENU]**.
- 2 Выберите **Съемка 1** (📷/📷1) → **Баланс белого**.
- 3 После выбора необходимого параметра для баланса белого нажмите **[Fn]**.



- G: зеленый
- A: желтый
- M: лиловый
- B: синий

- 4 Отрегулируйте выбранный баланс белого с помощью колеса прокрутки или **[▲/▼/◀/▶]**.
- 5 Нажмите **[OK]** для сохранения.

### Определение баланса белого

С помощью снимка белого листа крупным планом можно правильно настроить баланс белого в соответствии с измеренным источником света.

- 1 В режиме съемки нажмите **[MENU]**.
- 2 Выберите **Съемка 1** (📷/📷1) → **Баланс белого**.
- 3 Выбрав **Пользовательский** нажмите **[Fn]**.
- 4 После настройки композиции таким образом, чтобы было видно только белый лист бумаги, нажмите **[спуск затвора]**.

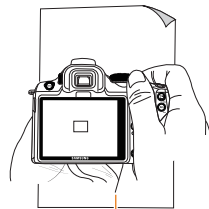

Белая бумага

### Настройка цветовой температуры

Пользователь может настроить баланс белого с помощью установки цветовой температуры.

- 1 В режиме съемки нажмите [MENU].
- 2 Выберите **Съемка 1** (📷/📷) → **Баланс белого**.
- 3 После выбора параметра **Цветовая температура** нажмите [Fn].
- 4 Выберите необходимую цветовую температуру с помощью колеса прокрутки или [◀/▶].

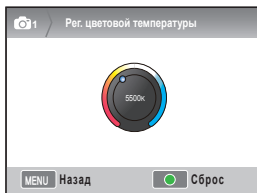

- 5 Нажмите [OK/⏏] для сохранения.

### Что такое цветовая температура?

Цветовая температура – это мера, которая выражает изменение цвета в градусах абсолютной температуры (К). Цвета с большой температурой являются более холодными, а с низкой – более теплыми.

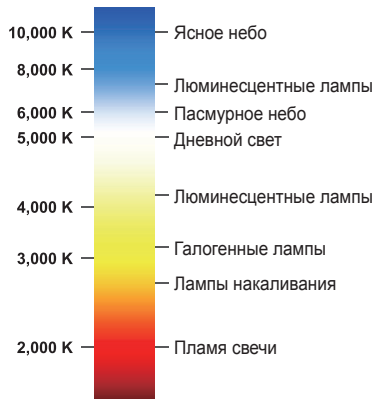



## Цветовое пространство

 P A S M  SCENE

Данная функция позволяет настроить цветовое пространство.

- 1 Нажмите **[MENU]** в режиме съемки.
- 2 Выберите **Съемка 1**  → **Цветовое пространство** → необходимый параметр.

 <b>sRGB</b>	Установка цветового пространства sRGB.
 <b>Adobe RGB</b>	Установка цветового пространства Adobe RGB.



- Если установить цветовое пространство Adobe RGB, снимки будут сохраняться в формате "\_SAMXXXX.JPG".
- Данную функцию можно установить непосредственно, нажав кнопку **[Fn]** в режиме съемки.

## Что такое цветовое пространство?

Некоторые видеоустройства, например, цифровые камеры, мониторы и принтеры, используют разные градации при передаче цветов.

Цветовое пространство – это доступная шкала цветов. Некоторые варианты цветового пространства являются стандартными. Данная камера поддерживает цветовое пространство sRGB и Adobe RGB. Стандарт sRGB часто используется на компьютерах. Для обычных снимков рекомендуется использовать sRGB. sRGB — это международный стандарт цветового пространства, принятый Международной электротехнической комиссией (IEC).

Он разработан на основе цветового пространства для компьютерных мониторов и, помимо прочего, используется в качестве стандартного цветового пространства для EXIF.

Adobe RGB — это стандарт цветового пространства, рекомендованный компанией Adobe Systems, Inc. для профессиональной печати. Он охватывает большее количество

воспроизводимых цветов, чем стандарт sRGB. Стандарт Adobe RGB охватывает большинство цветов, поэтому цвета, обычно видимые только после печати, доступны также при работе на компьютере. При открытии изображения в несовместимой программе цвета выглядят ярче.

## Автонастройка яркости PASM

Данная функция автоматически исправляет области с недостаточной яркостью, которые могут возникнуть в результате затенения фотографии.



▲ настройкой

▲ настройки

- 1 В режиме съемки нажмите **[MENU]**.
- 2 Выберите **Съемка 3 (M3)** → **Автонастройка яркости** → параметр.



- При включенной функции автоматической настройки яркости параметр ISO100 недоступен.
- Автоматическая настройка яркости недоступна в некоторых режимах съемки и может самостоятельно включаться при использовании **C** и **M3** параметров съемки.
- Данную функцию можно установить непосредственно, нажав кнопку **[Fn]** в режиме съемки.





# Изменение способа съемки

Съемка быстро перемещающихся объектов, естественных выражений лиц и жестов может быть затруднительной. В этом случае выберите один из режимов серийной съемки.

## Установка серийной съемки и автоспуска



Вы можете выбрать необходимый режим серийной съемки в зависимости от ситуации.

- 1 В режиме съемки нажмите **[MENU]**.
- 2 Выберите **Съемка 2 (C2) → Тип съемки** → необходимый параметр.

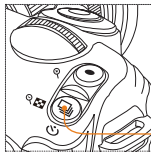

Кнопка выбора типа съемки

Данную функцию можно установить непосредственно, нажав кнопку **[C2]** в режиме съемки.

	<b>Покадровая</b>	Выполнение одного снимка при нажатии на спуск затвора.
	<b>Непрерывная</b>	Пока Вы удерживаете нажатой кнопку спуска затвора, камера непрерывно фотографирует со скоростью 3 кадра в секунду.
	<b>Серийная</b>	При нажатии кнопки спуска затвора камера выполняет 30 снимков в секунду
	<b>Таймер</b>	Камера автоматически делает снимок по истечению определенного времени (время устанавливается с шагом в 1 секунду в диапазоне 2–30 секунд)
	<b>Брекетинг экспозиции</b>	При нажатии кнопки спуска затвора камера выполняет 3 снимка: один с текущими настройками, другой темнее, третий светлее.
	<b>Брекетинг баланса белого</b>	При нажатии кнопки спуска затвора камера последовательно выполняет 3 снимка в разных настройках баланса белого, включая текущие.
	<b>Брекетинг MC</b>	При нажатии кнопки спуска затвора камера последовательно сохраняет 3 фотографии с разными настройками мастера снимков.



- Опции могут отличаться в зависимости от режима съемки.
- Вилка **Брекетинг баланса белого** и **Брекетинг MC** функции для коррекции снимков.
- Если выбрано качество снимков в формате RAW, параметры вилок будут недоступны (Брекетинг баланса белого, Брекетинг MC).
- В режиме **Серийная** съемки доступен только один размер снимков: 1472x976. Кроме того, время сохранения снимков в режиме **Серийная** съемки может длиться дольше.
- В режиме **Серийная** съемки фотографии не сохраняются в формате RAW и быстрая настройка ISO 100 недоступна.
- Встроенная и внешняя вспышка недоступны в режиме **Серийная** съемки.
- В режиме съемки "**Серийная**" можно установить выдержку 1/30 секунды или менее.
- Фотокамера поддерживает функцию **Серийная** съемка, позволяющую выполнять до 30 снимков в секунду. Размер снимков, выполненных **Серийной** съемкой, может быть увеличенным.

## Дополнительные настройки

### вилки PASM

Данная функция позволяет настроить параметры вилки для экспозиции, баланса белого и мастера снимков.

- 1 Нажмите **[MENU]** в режиме съемки.
- 2 Выберите **Съемка 3 (M)** → **Уст. брекетинга MC** → необходимый параметр.

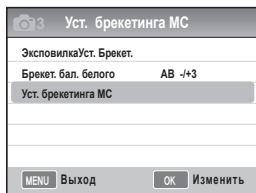

- 3 Выберите дополнительные

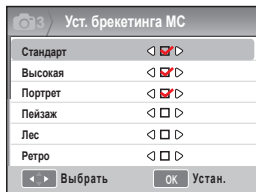

<p><b>Эксповилка</b></p>	<p>Данный параметр позволяет настроить последовательность снимков и интервал для вилки экспозиции.  <b>Порядок брекетинга:</b> Настройка последовательности  <b>Область брекетинга:</b> Настройка шага экспозиции</p>
<p><b>Брекет. бал. белого</b></p>	<p>Данная функция позволяет настроить интервал баланса белого. Например: <b>MG-/+3</b> позволяет изменить величину лилового цвета в диапазоне от -3 до +3.</p>
<p><b>Уст. брекетинга MC</b></p>	<p>Данный параметр позволяет настроить последовательность снимков для вилки мастера снимков.</p>

# Специальные эффекты/ретуширование фотографий

## Мастер снимков PASM

С помощью мастера снимков Вы можете придать фотографии эмоциональную окраску.

▼ Например



Стандарт



Высокая



Портрет



Пейзаж



Лес



Ретро



Холодный



Спокойный



Классика

- 1 В режиме съемки нажмите [MENU].
- 2 Выберите **Съемка 1** (📷) → **Мастер снимков** → необходимый параметр.

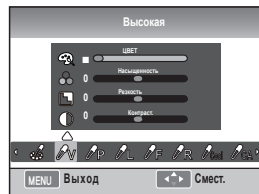

- 3 Настройте изображение в мастере снимков с помощью кнопок [▲/▼/◀/▶].
  - Вы можете настроить цвет, насыщенность, резкость и контраст.
- 4 Выберите необходимое значение.



Данную функцию можно установить непосредственно, нажав кнопку [PASM] в режиме съемки.

### Пользовательские настройки мастера снимков

Вы можете выполнить настройки и сохранить снимки тремя разными способами.

- 1 В режиме съемки нажмите [MENU].
- 2 Выберите **Съемка 1** (📷1) → **Мастер снимков** → **Пользовательские** → необходимый параметр.

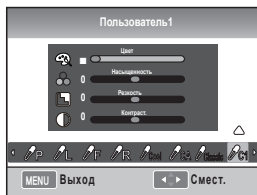

- 3 Отрегулируйте величину, заданную в мастере снимков [▲/▼/◀/▶]
  - Вы можете настроить цвет, насыщенность, резкость и контраст.
- 4 Выберите необходимое значение.



# Задание функций кнопок

## Настройка функции кнопок P A S M

Некоторые функции кнопок камеры можно изменить.

- 1 В режиме съемки нажмите **[MENU]**.
- 2 Выберите **Настройки пользователя** (  ) → **Задание функций кнопки** → параметр.



AEL

Кнопка **[AEL]** может выполнять следующие функции:

- Включение функции AEL позволяет фиксировать автоэкспозицию.
- Включение функции AFL позволяет фиксировать автофокус.
- Включение функции AEL + AFL фиксирует автоэкспозицию и автофокус одновременно.



Предпросмотр

Данная кнопка выполняет следующие функции:

- Включение пользовательских настроек баланса белого одним касанием.
- Параметр Опт. просмотр. просмотр запускает функцию предварительного просмотра глубины резкости с текущим значением диафрагмы.



- Во время записи видео нажмите кнопку **[Depth Preview]** один раз для включения автофокуса и второй раз для отключения.
- См. раздел "Предварительный просмотр глубины резкости резкости". (стр. 37).
- Функция кнопки **AEL** не изменяется в режиме **M** (ручной).

### Что такое AEL?

Блокировка автоэкспозиции (AEL) и автофокуса (AFL) – это функции камеры, которые позволяют удерживать настройки до завершения съемки, запоминая экспозиционное число и фокусировку при нажатой кнопке **[AEL]**.

Действие при неполном нажатии спуска затвора, если для кнопки AEL настроена следующая функция.

Настройка AEL	Неполное нажатие кнопки спуска затвора
Блокир. экспоз.	Автофокус
Блокировка AF	Запоминание экспозиции
Блок. эк. и AF	Бездействие

# Просмотр и редактирование

Вы научитесь просматривать снимки, видео и редактировать их. Вы также узнаете, как подключать камеру к компьютеру, принтеру, телевизору или телевизору высокой четкости.

<b>Просмотр (фото/видео) .....</b>	<b>79</b>
<b>Редактирование снимка .....</b>	<b>87</b>
<b>Просмотр файлов на экране обычного телевизора или телевизора высокой четкости .....</b>	<b>91</b>
<b>Перенос файлов на компьютер .....</b>	<b>93</b>
<b>Приложение Samsung RAW Converter .....</b>	<b>98</b>
<b>Печать снимков на фотопринтере (PictBridge) .....</b>	<b>101</b>

# Просмотр (фото/видео)

## Просмотр фотографий

Пользователь может просмотреть сохраненные фотографии и видеозаписи.

### 1 Нажмите [▶]

- На дисплее появятся последние сохраненные файлы.

### 2 Вы можете последовательно просмотреть изображения, используя кнопку [◀▶].

- При просмотре снимка или видео два раза подряд данный файл автоматически воспроизводится при последующем включении режима просмотра.

## Описание элементов окна просмотра фото

Информация о снимке появляется при нажатии кнопки [DISP] в режиме просмотра.

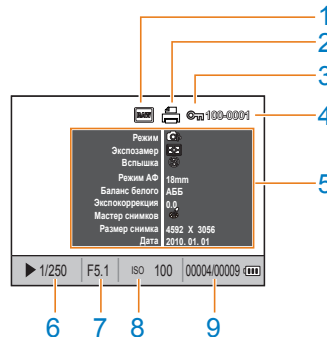

1	Индикатор RAW-файла
2	Файл, содержащий данные о расширении
3	Защищенный файл
4	№ файла
5	Метаданные снимка
6	Выдержка
7	Значение диафрагмы
8	Значение ISO
9	Текущий файл/общее количество файлов

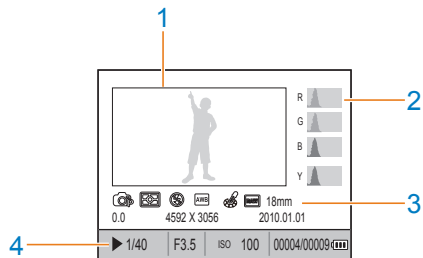

1	Изображение снимка
2	Гистограмма RGB
3	Режим съемки, экспозамер, вспышка, баланс белого, мастер снимков, фокусное расстояние
4	Выдержка, значение диафрагмы, ISO, Текущий файл/общее количество снимков/ информация о состоянии батарей

### Описание элементов окна просмотра видео

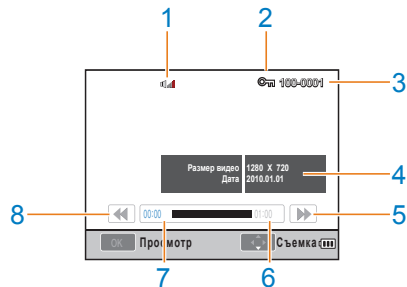

1	Громкость
2	Защищенный файл
3	№ файла
4	Метаданные видеозаписи
5	Ускоренная перемотка назад
6	Общая продолжительность файла
7	Текущее время проигрывания
8	Ускоренная перемотка назад



## Просмотр файлов в менеджере альбомов по категориям

Вы можете сортировать и просматривать файлы по названию, дате (дню), дате (неделе) и типу.

- 1 В режиме просмотра нажмите [OK].
- 2 Нажмите [MENU].
- 3 Выберите способ воспроизведения.

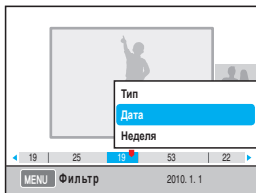

Тип	Сортировать по типу
Дата	Сортировать по дате
Неделя	Сортировать по неделе

- 4 Вы можете перейти к следующему снимку с помощью колеса прокрутки или кнопок [◀▶].
- 5 Нажмите [OK] для возврата в предыдущее меню.



Запуск менеджера альбомов и изменение категории может занять некоторое время в зависимости от объема сохраненных файлов. Дождитесь момента, когда появится менеджер альбомов.

## Просмотр снимков в виде миниатюр

Расположение на дисплее сразу нескольких снимков облегчает поиск необходимого файла.

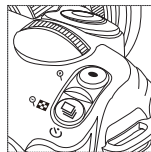

Для просмотра миниатюр 9 снимков нажмите [OK] дважды; а для просмотра 20 миниатюр нажмите [OK] трижды.

(Нажмите [O] для отмены)

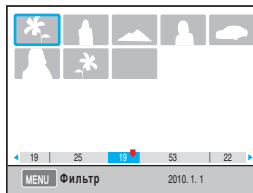

## Защита файла

Файлы можно защитить от удаления.

- 1 Нажмите **[AEL]** в режиме просмотра.
- 2  появится на дисплее.
- 3 Нажмите **[AEL]** для отмены.

## Удаление файла

В режиме просмотра можно выбирать и удалять файлы.

Функция включается нажатием кнопки **[MENU]** в режиме воспроизведения.

### Удаление одного снимка

Вы можете удалить один выбранный снимок.

- 1 После выбора необходимого снимка в режиме просмотра нажмите **[←]**.
- 2 Выберите в появившемся окне **Да**.

### Удаление выбранного файла

- 1 После выбора необходимого снимка в режиме просмотра нажмите **[←]**.
- 2 Выберите в появившемся окне **Удал. несколько**.
- 3 После выбора файлов для удаления нажмите **[OK]**.
  - Для отмены выбора нажмите **[OK]** снова.
- 4 Нажмите **[←]**
- 5 Выберите в появившемся окне **Да**.

### Удаление всех файлов

Вы можете сразу удалить все файлы на карте памяти.

- 1 В режиме просмотра нажмите кнопку **[MENU]**.
- 2 Выберите **Просмотр** [▶] → **Удалить** → **Все**.
- 3 Выберите в появившемся окне **Да**.

### Автоповорот

Камера может автоматически поворачивать вертикальные снимки при просмотре.

- 1 В режиме просмотра нажмите кнопку **[MENU]**.
- 2 Выберите **Просмотр** [▶] → **Автоповорот** → **Вкл.**

### Блики

Информирование об избыточной яркости области снимка.

- 1 В режиме просмотра нажмите кнопку **[MENU]**.
- 2 Выберите **Просмотр** [▶] → **Блики** → **Вкл.**

## Увеличение/уменьшение

Вы можете приблизить фотографию в режиме просмотра.

### Увеличение

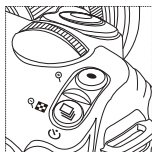

Нажмите [Z] для увеличения.  
(Нажмите [Fn] для уменьшения)

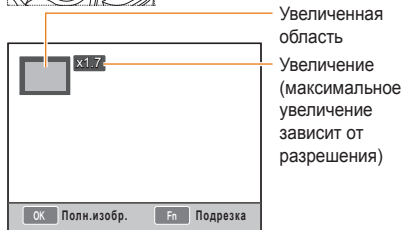

### Навигация по снимку

Кнопки [▲/▼/◀/▶].

### Подрезка увеличенного снимка

Нажмите кнопку [Fn], когда часть, подлежащая подрезке, будет изображена на дисплее (или сохранена в качестве другого снимка).

### Показ слайдов

Снимки можно просматривать в качестве слайдов с применением эффектов и музыки.

- 1 В режиме просмотра нажмите [MENU] → [▶].
- 2 Выберите необходимый параметр.
  - Для просмотра без эффектов перейдите к шагу 4.

Изображения	Выберите снимки для просмотра в слайд-шоу. <ul style="list-style-type: none"> <li>• <b>Все</b>: просмотр всех снимков.</li> <li>• <b>Дата</b>: просмотр снимков по дате.</li> <li>• <b>Выбрать</b>: Выбор снимков для просмотра в слайд-шоу</li> </ul>
Эффекты	<ul style="list-style-type: none"> <li>• Выбор эффектов для смены снимков.</li> <li>• Чтобы отключить эффекты смены снимков, выберите параметр <b>выкл.</b></li> </ul>
Интервал	<ul style="list-style-type: none"> <li>• Выберите время просмотра снимков</li> </ul>
Музыка	Применение фоновой музыки

- 3 Выберите необходимый параметр.
- 4 Выберите **Слайдшоу** → **Просмотр**.
  - Чтобы включить **повтор** снимков, установите параметр повтора.
- 5 Смотрите слайд-шоу
  - Чтобы прекратить слайдшоу, нажмите кнопку [OK], а затем кнопку [◀/▶].

Пауза/Просмотр	Нажмите кнопку [OK].
----------------	----------------------

## Просмотр видео

В режиме просмотра видео Вы можете просматривать и обрезать видеозаписи, а также сохранять понравившиеся кадры.

- 1 Выбрав видеозапись в режиме просмотра, нажмите [OK].
- 2 Приятного просмотра.



<b>Перемотка назад</b>	Нажмите [◀].
<b>Пауза/Просмотр</b>	Нажмите [OK].
<b>Ускоренная перемотка назад</b>	Нажмите [▶].
<b>Громкость</b>	Поверните колесо прокрутки влево или вправо
<b>Стоп</b>	Нажмите [▲].

### Захват кадра

Во время просмотра видеозаписи Вы можете отдельно сохранить понравившийся кадр.

- 1 Нажмите [OK] в режиме просмотра.
- 2 Нажмите [OK] во время просмотра видео.
- 3 Нажмите [▼] в режиме паузы.



- Захваченный снимок имеет такое же разрешение, что и видеозапись.
- Захваченный файл сохраняется под другим именем.

### Обрезка видео

- 1 Нажмите [OK] в режиме просмотра.
- 2 Выберите точку начала обрезки, нажав [OK] → [●], в режиме просмотра.
- 3 Выберите конечную точку обрезки, нажав [OK] → [●].
- 4 Выберите в появившемся окне **Да**.



- Вырезанный файл сохраняется под другим именем.



# Редактирование снимка

Существует несколько способов редактирования файлов . Вы можете нажать кнопку **[Fn]** для непосредственной настройки параметров меню.

## Изменение разрешения

- 1 Выберите необходимую фотографию в режиме просмотра и нажмите **[MENU]**.
- 2 Выберите **Редактир. изображения** → **Изменить размер**.



- 3 Выберите необходимое разрешение снимка.
  - Отредактированный файл сохраняется под другим именем.



- Новое разрешение не может превышать разрешение исходного снимка.

## Вращение

- 1 Выберите необходимую фотографию в режиме просмотра и нажмите **[MENU]**.
- 2 Выберите **Редактир. изображения** → **Повернуть**.

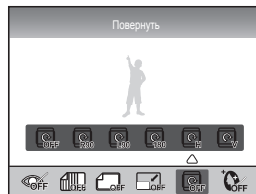

- 3 Выберите необходимое положение



В зависимости от размера исходного снимка полученное после вращения изображение может иметь меньший размер.

## Устранение красных глаз

- 1 Выберите необходимую фотографию в режиме просмотра и нажмите **[MENU]**.
- 2 Выберите **Просмотр [▶]** → **Редактир. изображения** → **Устр. кр. глаз**.

## Регулировка задней подсветки

- 1 Выберите необходимую фотографию в режиме просмотра и нажмите **[MENU]**.
- 2 Выберите **Просмотр [▶]** → **Редактир. изображения** → **Встречный свет**.

## Стиль фотографии

С помощью выбора стиля Вы можете придать фотографии эмоциональную окраску.

- 1 Выберите необходимую фотографию в режиме просмотра и нажмите **[MENU]**.
- 2 Выберите **Просмотр [▶]** → **Редактир. изображения** → **Селектор фотостиля**.
- 3 Выберите необходимый параметр.

## Ретушь лица

- 1 Выберите необходимую фотографию в режиме просмотра и нажмите **[MENU]**.
- 2 Выберите **Просмотр [▶]** → **Редактир. изображения** → **Ретушь лица**.
- 3 Выберите необходимый параметр.
  - Эффективность ретуши лица возрастает с увеличением заданного значения.





## Формирование задания печати (DPOF)

Вы можете указать размер и количество копий снимка для печати.

Указанная информация сохраняется в папку MISC на карте памяти, с помощью которой Вы можете очень просто распечатать снимки необходимого количества и размера, взяв с собой память в фотомастерскую.



- Сохраненная информация о печати может использоваться только на цифровых принтерах или цифровых устройствах печати, которые поддерживают формат задания на печать (DPOF).
- Широкоформатные фотографии при печати могут обрезаться справа и слева. При установке задания на печать отметьте широкоформатные снимки.
- Функция DPOF недоступна для снимков в формате RAW и видеозаписи.

1 Нажмите **[MENU]** → **Просмотр** [] → **DPOF** → **Стандарт** в режиме просмотра.

2 Выберите необходимый параметр.

<b>Выбрать</b>	Печать выбранных снимков
<b>Все</b>	Печатать все
<b>Сброс</b>	Восстановление стандартных параметров печати

3 Если Вы выбрали несколько фотографий, нажмите **[Fn]** после выделения снимков и настройки количества копий.

- Если Вы выбрали все снимки, нажмите **[▲/▼]** для установки количества копий для печати и нажмите **[]**.

4 Выберите **[MENU]** → **DPOF** → **Формат** в меню просмотра.

5 Выберите необходимый параметр.

<b>Выбрать</b>	Выберите размер печати снимка.
<b>Все</b>	Выберите размер печати для всех снимков на карте памяти.
<b>Сброс</b>	Восстановление параметров печати

6 Если Вы выбрали параметр **Выбрать**, выделите снимок, который хотите распечатать, и нажмите **[Fn]** после выбора размера печати с помощью колеса прокрутки.

- Если Вы выбрали **Все**, нажмите **[▲/▼]** и выберите размер печати. После выбора размера нажмите **[OK]**.

#### Печать указателей

1 Нажать **[MENU]** → Просмотр **[▶]** → **DPOF** → **Индекс** в режиме просмотра.

2 Выберите в появившемся окне **Да**.



Печать снимков заданного размера возможна только на принтере, совместимом со стандартом DPOF 1.1.

# Просмотр файлов на экране обычного телевизора или телевизора высокой четкости

Воспроизведение фотографий или видео на ТВ при помощи входящего в комплект аудиовидеокабеля.

## Просмотр файлов на экране телевизора

- 1 Выберите тип выходного видеосигнала в соответствии с российским стандартом. (стр. 107)
- 2 Подключите камеру к телевизору с помощью кабеля A/V.

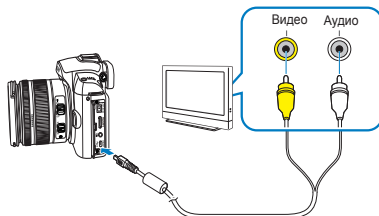

- 3 Убедитесь, что телевизор и камера включены, и выберите режим видео на ТВ.
- 4 С помощью кнопок камеры включите просмотр снимков и видео.



- При просмотре на некоторых моделях телевизоров могут возникнуть шумы, а часть изображения может исчезнуть.
- В зависимости от настроек телевизора изображение может сместиться с центра экрана.
- Камерой, подключенной к телевизору, нельзя фотографировать и записывать видео.

### Просмотр файлов на ТВ высокой четкости

- 1 Выберите тип выходного видеосигнала в соответствии с российским стандартом. (стр. 107)
- 2 В режиме съемки или просмотра нажмите **[MENU]** → **Настройка 3 (⚙️ 3)** → **Разреш. HDMI** → необходимый параметр.
- 3 Подключите камеру к телевизору высокой четкости с помощью кабеля HDMI.



Если одновременно подключить оба кабеля (A/V и HDMI), приоритет будет у кабеля HDMI, тем не менее, рекомендуется отсоединить A/V-кабель для надежности.

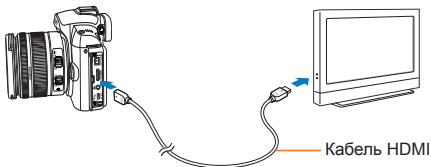

- 4 Убедитесь, что телевизор и камера включены и выберите режим HDMI на ТВВЧ.
  - На экране телевизора появится дисплей камеры.

- 5 С помощью кнопок камеры включите просмотр снимков и видео.



- С помощью кабеля HDMI Вы можете подключить камеру к телевизору высокой четкости с функцией Anynet+(CEC). Функция Anynet+(CEC) позволяет управлять подключенной камерой через пульт ДУ, если ТВВЧ Samsung подключен к аудиовидеовыходу камеры.
- При подключении камеры к ТВВЧ с функцией Anynet+(CEC) питание телевизора включится автоматически, и Вам не придется включать питание на ТВВЧ отдельно.
- Когда камера подключена к ТВВЧ через кабель HDMI, она не может делать снимки или снимать видео.
- Если камера подключена к ТВВЧ, некоторые функции просмотра могут быть недоступны.

# Перенос файлов на компьютер

## Для пользователей Windows

Подключив камеру к ПК, можно обмениваться данными.

### Установка программ

### Требования к оборудованию и программному обеспечению

Элемент	Требования
<b>Центральный процессор</b>	Pentium III 500 МГц или выше (рекомендуется использовать Pentium III 800 МГц или выше)
<b>ОЗУ</b>	256 МБ или больше (рекомендуется 512 МБ или больше)
<b>Операционная система</b>	Windows 2000/XP/Vista
<b>Емкость жесткого диска</b>	250 МБ или больше (рекомендуется 1 Гб или больше)
<b>Прочее</b>	<ul style="list-style-type: none"><li>• Порт USB</li><li>• Дисковод для компакт-дисков</li><li>• Монитор с разрешением 1024x768 точек и глубиной цвета 16 бит (рекомендуется глубина цвета 24 бита)</li><li>• Microsoft DirectX 9.0c или более поздней версии</li></ul>



### Требования к проигрывателю QuickTime Player 7.6

- Intel Pentium 4, 3,2 ГГц / AMD Athlon™ 64FX, 2,6 ГГц или выше
- Windows XP service pack2 или Vista
- ОЗУ не менее 512 МБ (рекомендуется 1 Гб или больше)
- Рекомендуются nVIDIA Geforce 7600GT / ATI X1600 или более поздние версии



- Использование компьютера, собранного неуполномоченными лицами, а также не поддерживаемых ПК и ОС, может привести к аннулированию гарантийных обязательств.
- Указанные программы могут работать некорректно с 64-разрядной ОС Windows XP, Vista и 7.

### Программы, содержащиеся на компакт-диске

Программа	Назначение
<b>Samsung Master</b>	Редактирование фотографий и видеозаписей.
<b>Проигрыватель QuickTime 7.6</b>	Просмотр видео (файлы MPEG-4 AVC/H.264) на ПК.
<b>Samsung RAW Converter</b>	Конвертируйте RAW-файлы в необходимый формат.
<b>Adobe Reader</b>	Просмотр руководства пользователя.

- 1 Вставьте установочный компакт-диск в дисковод.
- 2 При появлении экрана установки нажмите **Мастер установки цифровой камеры Samsung**, чтобы начать установку.



- 3 Выберите программы для установки и следуйте инструкциям на экране.
- 4 Нажмите **Выход** для завершения установки и перезапуска компьютера нажмите.

### Передача файлов на ПК

После подключения камеры к ПК она будет опознана как съемный диск.

- 1 Подключите камеру к ПК с помощью кабеля USB.



Подключите конец кабеля в соответствующий разъем на камере. Подключение кабеля в перевернутом положении может повредить файлы. Изготовитель не несет ответственности за потерю данных.

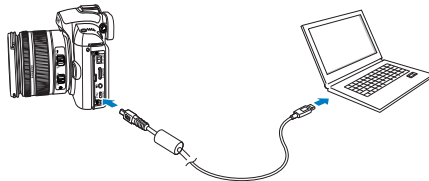

- 2 Включите камеру.
  - В появившемся окне выберите **Компьютер**.
- 3 Выберите на ПК **Мой компьютер** → **Съемный диск** → **DCIM** → **"XXXPHOTO"** или выберите папку **"XXX\_MMDD"**.
- 4 Выберите файлы, которые хотите передать, и перетащите их на ПК с помощью мыши.



- Если выбран тип папки по дате, она будет иметь название в формате "XXX\_MMDD."
- Например, если снимок сделан 1 января, папке будет присвоено название "101\_0101".

### Отсоединение устройства (для Windows XP)

Отсоединение USB кабеля для Windows 2000/ Vista выполняется аналогичным образом.

- 1 Мигающий индикатор состояния на камере свидетельствует о передаче данных. Дождитесь, пока индикатор перестанет мигать.
- 2 Нажмите  на панели инструментов в нижней части экрана ПК.
- 3 Щелкните всплывающее сообщение.
- 4 Отсоедините USB-кабель.



## Для пользователей Mac

После подключения камеры к компьютеру Macintosh автоматически ее обнаружит. Можно автоматически переносить файлы с камеры на компьютер без установки дополнительных программ.



### Требования к проигрывателю QuickTime Player 7.6

- Не менее Power Mac G5 1,8 ГГц / Intel Core Duo 1,83 ГГц
- Mac OS X 10.4.10 или более поздние версии
- ОЗУ не менее 256 МБ (рекомендуется 1 ГБ или больше)
- Видеокарта с памятью не менее 64 МБ

- 1 Подключите камеру к компьютеру Macintosh с помощью USB-кабеля.



При применении кабеля USB убедитесь, что он правильно подключен к камере.

- Подключение кабеля в перевернутом положении может повредить файлы. Изготовитель не несет ответственности за потерю данных.
- Пользуйтесь аксессуарами только компании SAMSUNG. Изготовитель не несет ответственности за утрату файлов или повреждение камеры в результате применения изделий другого производителя.

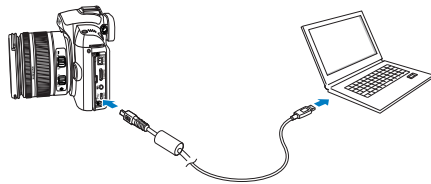

- 2 Включите камеру.
  - В появившемся окне выберите **Компьютер**.
- 3 Дважды щелкните значок съемного диска.
- 4 Перенесите снимки и видео на компьютер.



## Приложение Samsung Master

Вы можете загружать файлы и редактировать фотографии и видео, хранящиеся на вашем ПК. Подробнее см. в меню «Справка».



Эта программа не поддерживает редактирование видеофайлов (H.264 (MPEG4. AVC)) в камере.

### Загрузка файлов при помощи Samsung Master

При подключении камеры к ПК автоматически открывается окно загрузки файлов.

- 1 Выберите файлы для загрузки.
- 2 Нажмите Далее и следуйте инструкциям на экране.

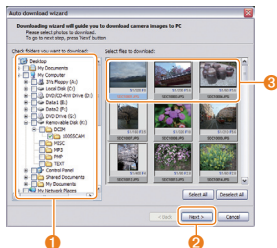

№	Описание
1	Выберите папку для сохранения загружаемых файлов.
2	Нажмите для загрузки выделенных файлов.
3	Миниатюры файлов: щелкните по снимку для загрузки.

### Использование интерфейса Samsung Master

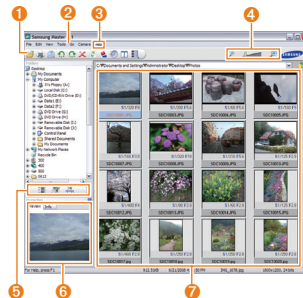

№	Описание
1	Панель инструментов
2	Меню
3	Более подробные сведения о программе.
4	Щелкните фотографии из списка, которые необходимо увеличить или уменьшить.
5	Смена режима. <ul style="list-style-type: none"> <li>•  : режим просмотра</li> <li>•  : режим редактирования снимков</li> <li>•  : режим редактирования видео</li> </ul>
6	Предварительный просмотр сведений о выбранном файле.
7	Фотографии из выбранной папки; дважды щелкните для включения режима полноэкранного просмотра.

# Приложение Samsung RAW Converter

С помощью приложения Samsung RAW Converter Вы можете сохранять измененные RAW-файлы в любом расширении. Эта программа также позволяет редактировать файлы с расширением JPEG или TIFF. Данное приложение работает только с Windows XP и Vista.

Для запуска приложения нажмите [Пуск → Все программы → Samsung RAW Converter → Samsung RAW Converter]

## ■ Расширение RAW-файлов



• Элементы окна редактирования приведены ниже.

① Панель меню

② Панель инструментов

[Смещение экспозиции]: Компенсация величины экспокоррекции.

[Баланс белого]: Регулировка баланса белого.

[Цвет]: Настройка светового эффекта изображения

[Тон]: Настройка тона цвета.

[Резкость/  
шумоподавление]: Регулировка резкости.

[Расширение]: Предварительный просмотр результата.

③ Контролер яркости  
Регулировка насыщенности и яркости выбранного снимка.

④ Гистограмма  
Отображение цветных слоев выбранного снимка.

⑤ Окно предварительного просмотра  
Отображение выбранного снимка.



- Для дополнительной информации откройте меню [Справка] приложения Samsung RAW Converter.
- Программу Samsung Converter для ОС Macintosh можно загрузить с веб-узла Samsung.

## Настройка экспозиции

Основным преимуществом приложения Samsung RAW Converter является то, что снимки не теряют качество после изменения RAW-файлов.

Например, после редактирования яркости или контраста, Вы можете вернуться к начальному результату, чтобы Вы не изменяли первым. Нижеприведенные фотографии демонстрируют возможности изменения экспозиции с помощью Samsung RAW Converter.

Вы можете настроить экспозицию с помощью меню, указанном на изображении.



Параметры меню настройки экспозиции.



▲ Исходное изображение  
Режим P,  
диафрагма: f = 8,  
Выдержка: 1/15сек,  
ISO = 100



▲ Изображение  
после изменения  
экспозиции.

Вы можете просмотреть результат в виде гистограммы:

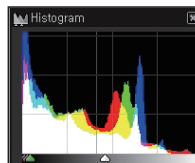

▲ Исходное  
изображение

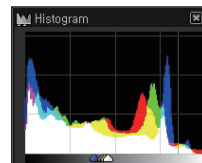

▲ Изображение  
после изменения  
экспозиции.

## Редактирование файлов JPEG и TIFF

С помощью приложения Samsung RAW Converter Вы можете редактировать файлы JPEG и TIFF, как обычные RAW-файлы. Вы можете изменять баланс белого, резкость и устранять шум.

Нижеприведенные рисунки демонстрируют изменение контраста файла TIFF с помощью приложения Samsung RAW Converter.

Вы можете отрегулировать контраст с помощью параметров меню, как показано на картинке.

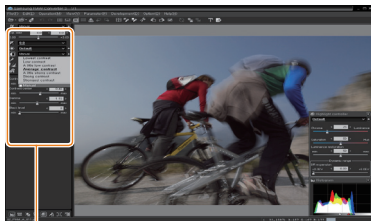

Параметры меню настройки контраста



▲ Исходное изображение:  
Режим P, диафрагма: f = 8,  
Выдержка: 1/15сек, ISO = 100



▲ Изображение после  
изменения контраста.

## Сохранение RAW-файлов в формате JPEG или TIFF

С помощью приложения Samsung RAW Converter Вы можете сохранять RAW-файлы в формате JPEG или TIFF.

1. Выберите изображение, расширение которого Вы хотите изменить, и нажмите [Файл(F)] → [Расширение.].

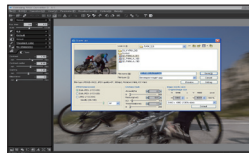

2. Выберите тип файла (JPEG или TIFF) и нажмите [Сохранить(S)].  
- Выбранный файл будет сохранен в формате JPEG или TIFF.

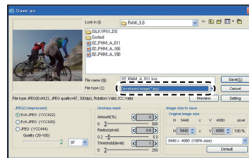

# Печать снимков на фотопринтере (PictBridge)

Печать снимков при помощи совместимого с PictBridge принтера с подключением камеры напрямую к принтеру.

- 1 Подключите камеру к включенному принтеру с помощью USB-кабеля.

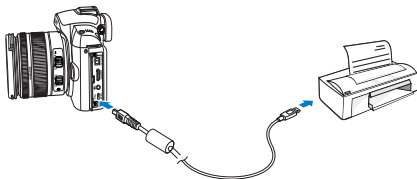

- 2 Включите камеру.
  - Нажмите **Принтер** в появившемся окне.



- Если ваш принтер поддерживает разные типы носителей информации, установите режим USB в меню настроек **принтера**.

- 3 Нажмите [**◀▶**] для выбора фото.
  - Нажмите [**MENU**] для настройки параметров печати.
- 4 Нажмите [**OK**] для печати.

## Настройка параметров печати

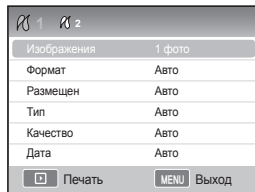

<b>Изображения</b>	Выберите, будет ли выполняться печать текущего снимка или всех снимков.
<b>Формат</b>	Выберите размер печати.
<b>Размещен</b>	Печать миниатюр.
<b>Тип</b>	Выбор типа бумаги.
<b>Качество</b>	Выбор качества печати.
<b>Дата</b>	Печатать дату.
<b>Имя файла</b>	Печатать имя файла.
<b>Сброс</b>	Сброс параметров печати.



Данные параметры не поддерживаются некоторыми принтерами.

# Меню настроек камеры

Задание параметров камеры для соответствующей съемочной ситуации осуществляется в меню настроек.

**Меню настроек камеры ..... 103**

# Меню настроек камеры

Задание параметров камеры для соответствующей съемочной ситуации осуществляется в меню настроек.

- 1 Нажмите **[MENU]** в режиме съемки или воспроизведения.
- 2 Выберите необходимое меню настроек

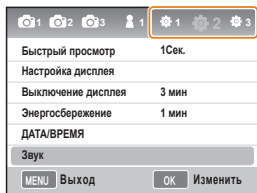

— Параметры меню настроек

- 3 Выберите параметр



- 4 Нажмите **[MENU]** для возврата к предыдущему режиму.

103



## Звук

\* значение по умолчанию

<b>Громкость звука</b>	Пользователь может настроить звуки, издаваемые камерой при обращении. (Выкл., Низкая, Средняя*, Высокая)
<b>Звук АФ</b>	Звук включения режима АФ. (Выкл., Вкл.*)
<b>Громк. звука кнопок</b>	Настройка рабочих звуков камеры. (Выкл., Вкл.*)

104

## Дисплей

\* значение по умолчанию

<b>Language</b>	Настройка языка отображения дисплея.
<b>Настройка дисплея</b>	Настройка параметров яркости, автояркости и цвета дисплея. <b>Яркость дисплея:</b> Настройка яркости дисплея или видоискателя (в зависимости от того, что используется) с помощью кнопок [▲/▼]. <b>Автонастройка яркости:</b> Регулировка яркости дисплея. <b>Цвет дисплея:</b> Настройка цветности дисплея или видоискателя (в зависимости от того, что используется) с помощью кнопок [▲/▼/◀/▶].
<b>Выключение дисплея</b>	Настройка времени отключения дисплея. (Выкл., 0.5мин*, 1мин, 3мин, 5мин, 10мин)
<b>Быстрый просмотр</b>	Настройка времени быстрого просмотра снимка (сразу после выполнения). (Выкл., 1сек.*, 3сек., 5сек., Задержка)



## Стандартные настройки 1 (⚙️ 1)

\* значение по умолчанию

<p><b>Форматирование</b></p>	<p>Форматирование карты памяти (удаление всех файлов, включая защищенные). <b>(Да, Нет*)</b></p> <p> Возможно возникновение ошибки, если карта была отформатирована на другой камере, кардридере или компьютере. Используйте карты памяти, отформатированные с помощью этой камеры.</p>
<p><b>Сброс</b></p>	<p>Сброс настроек меню и параметров съемки. (настройки даты, времени, языка и видеовыхода остаются) <b>(Да, Нет*)</b></p>
<p><b>Имя файла</b></p>	<p>Выбор формата имени файла. <b>Стандарт*</b>: SAM_XXXX.JPG(sRGB)/_SAMXXXX.JPG(Adobe RGB) <b>Дата</b>: MMDDXXXX.JPG(sRGB)/_MDDXXXX.JPG(Adobe RGB, Янв. ~ Сент.) _ADDXXXX.JPG(Adobe RGB, где А - Окт, В – Ноя, С – Дек) Например, снимок, сделанный 01 января в стандарте sRGB, будет сохранен под именем "0101xxxx.jpg".</p>
<p><b>Номер файла</b></p>	<p>Настройка способа обозначения файлов. <b>(Серия*, Сброс)</b></p> <ul style="list-style-type: none"> <li>Первой папке, в которую будут сохраняться фотографии, присваивается имя 100PHOTO, а первому файлу данной папки – SAM_0001 (если установлено цветовое пространство sRGB).</li> <li>К имени каждого последующего файла добавляется 1 в диапазоне от SAM_0001 до SAM_9999.</li> <li>К имени каждой последующей папки добавляется 1 в диапазоне от 100PHOTO до 999PHOTO.</li> <li>Максимальное количество файлов в одной папке не может превышать 9999.</li> <li>Имена файлов определяются камерой в соответствии со стандартом разработки файловой системы камер (DCF).</li> <li>При неправильном переименовании файлов камера не сможет воспроизвести их.</li> </ul>
<p><b>Тип папки</b></p>	<p>Настройка типа папки. <b>Стандарт*</b> : XXXPHOTO <b>Дата</b>: XXX_MMDD</p>

105

## Стандартные настройки 2 (⚙️<sub>2</sub>)



\* значение по умолчанию

<p>Энергосбережение</p>	<p>Автоматическое отключение питания, если камера не используется. <b>(0.5 мин, 1мин*, 3мин, 5мин, 10мин, 30мин)</b></p> <ul style="list-style-type: none"><li>• Время отключения камеры сохраняется даже после замены батареи.</li><li>• Камера не выключается по истечению заданного времени, если она подключена к компьютеру, ТВ или принтеру, проигрывает слайд-шоу или видео.</li></ul>
<p>Дата и время</p>	<p>Установка даты и времени. <b>(Тип, Дата, Часовой пояс, Время, Imprint)</b></p> <ul style="list-style-type: none"><li>• Только дата отображается в правом нижнем углу снимка при просмотре.</li><li>• При распечатке фотографий правильность отображения даты зависит от марки и модели принтера.</li></ul>

## Стандартные настройки 3 (⚙️ 3)

\* значение по умолчанию

<p><b>Выбор дисплея</b></p>	<p><b>Автовыбор*</b> : Выбор между основным дисплеем и видеоискателем с помощью датчика глаза  <b>Основной дисплей</b> : Экран будет виден только на основном дисплее  <b>Видеоискатель</b> : Экран будет виден только через видеоискатель</p>
<p><b>Очистка сенсора</b></p>	<p><b>Очистка сенсора</b>: Удаление пыли с датчика изображения  <b>Действие при включ.</b>: Если установлена данная функция, датчик очищается при включении камеры. (Вкл., Выкл.*)</p> <p> При смене объектива на датчик изображения может попасть пыль. В зависимости от условий съемки пыль может повлиять на качество снимка. Рекомендуется не менять объектив, если существует возможность попадания пыли на датчик. Надевайте крышку на объектив, если Вы им не пользуетесь.</p>
<p><b>Видеовыход</b></p>	<p>Выберите тип видеосигнала, подходящий для Вашего региона, при подключении камеры к внешнему видеоустройству (например, монитору или ТВ).  <b>NTSC*</b>: США, Канада, Япония, Корея, Тайвань, Мексика и т. д.  <b>PAL</b> (поддерживает только BDGHI): Австралия, Австрия, Бельгия, Китай, Дания, Финляндия, Германия, Великобритания, Италия, Кувейт, Малайзия, Новая Зеландия, Сингапур, Испания, Швеция, Швейцария, Таиланд, Норвегия и т. д.</p>
<p><b>Anynet+ (HDMI-CEC)</b></p>	<p>При подключении к телевизору высокой четкости (HDTV) с поддержкой функции Anynet+ (HDMI-CEC) управлять просмотром снимков можно с помощью пульта ДУ телевизора (стр. 90).  <b>Вкл.*</b>: Управление воспроизведением камеры через пульт ДУ.  <b>Выкл.</b>: Управление камерой через пульт ДУ недоступно.</p>

<b>Разреш. HDMI</b>	<p>Если к телевизору высокой четкости (HDTV) подключен кабель HDMI, можно изменить разрешение изображения. (Система NTSC : <b>Авто*</b>, <b>1080i</b>, <b>720p</b>, <b>480p</b>) (Система PAL : <b>Авто*</b>, <b>1080i</b>, <b>720p</b>, <b>576p</b>)</p> <p> Если телевизор HDTV не поддерживает выбранное разрешение, оно автоматически опустится на один уровень ниже.</p>
<b>Обновление прошивки</b>	<p>Данная функция отображает на экране информацию о версии камеры, объектива и ПО. <b>Прошивка камеры:</b> Обновление ПО камеры. <b>Прошивка объектива:</b> Обновление ПО объектива.</p> <p> • Вы можете скачать последние обновления ПО на сайте <a href="http://www.samsungimaging.com">www.samsungimaging.com</a> • Обновление ПО камеры не проводится при разряженных батареях. Попробуйте обновить ПО при полностью заряженной батарее, или подключив блок питания (приобретается отдельно). • После обновления программного обеспечения все настройки возвращаются к значениям по умолчанию. (настройки даты, времени, языка и видеовыхода остаются)</p>

# Приложение

Описание настроек, сообщений об ошибках и технических характеристик. Советы по обслуживанию.

Сообщения об ошибках .....	110
Обслуживание камеры .....	111
Перед обращением в сервисный центр .....	115
Технические характеристики камеры .....	118
Технические характеристики объектива .....	122
Аксессуары (не входят в комплект) .....	123
Индекс .....	125

## Сообщения об ошибках

Если появляются следующие сообщения об ошибках, попробуйте разрешить проблему, выполнив описанные ниже действия.

Сообщение об ошибке	Предлагаемые действия
Ошиб карты памяти	<ul style="list-style-type: none"><li>• Выключите, а затем повторно включите камеру.</li><li>• Извлеките карту памяти, а затем повторно вставьте ее.</li><li>• Отформатируйте карту памяти. (стр. 105)</li></ul>
Карта защищена	Снимите защиту карты памяти.
Ошибка переполнения DCF	Имена файлов не соответствуют стандарту DCF. Скопируйте файлы с карты памяти на компьютер и отформатируйте карту. (стр. 105).
Ошиб.файла	Удалите поврежденный файл или обратитесь в сервисный центр.
Батарея разряжена	Вставьте заряженную батарею или перезарядите батарею.
Нет места	Удалите ненужные файлы или вставьте новую карту памяти.
Нет файла с изображением	Сфотографируйте или вставьте карту памяти, на которой сохранены фотографии.
Проверьте объектив.	Убедитесь в отсутствии пыли и посторонних частиц между указателем установки и разъемом объектива. При необходимости удалите загрязнения. Не допускайте попадания пыли и посторонних частиц внутрь фотокамеры.
Error 00	Выключите камеру, отсоедините и снова установите объектив.
Error 01/02	Выключите камеру, выньте и снова установите батареи.

# Обслуживание камеры

## Чистка камеры

### Объектив и дисплей камеры

Мягкой кистью удалите пыль и аккуратно протрите объектив мягкой тканью. Если объектив остается загрязненным, очистите его специальной бумажной салфеткой для объективов, пропитанной чистящей жидкостью.

### О пыли на фотоприемнике

В зависимости от условий съемки на датчике изображения может появиться пыль, попавшая из внешней среды. Это не является дефектом камеры. Пыль может попасть на датчик при повседневном обращении. Например, пыль может попасть на датчик изображения во время замены объектива. Фотокамера оснащена функцией очищения, при включении которой пыль удаляется с датчика изображения. (стр. 107)

Несмотря на выполнение функции очистки пыль все равно может остаться на датчике изображения. В этом случае следует обратиться в сервисный центр. При очистке камеры с помощью пылесоса не вставляйте трубку пылесоса в отверстие для объектива, Вы можете повредить камеру.

### Корпус камеры

Аккуратно протрите корпус мягкой сухой тканью.



- Не используйте для очистки камеры бензол, растворители и спирт: они могут повредить камеру или стать причиной неполадок.

## Сведения о картах памяти

### Поддерживаемые карты памяти

Камера поддерживает следующие карты памяти: SD (Secure Digital) и SDHC (Secure Digital High Capacity).

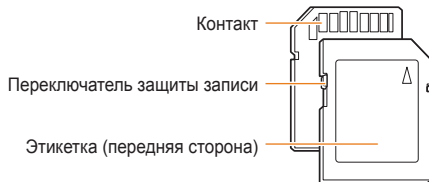

Можно предотвратить удаление файлов с помощью переключателя защиты на карте SD или SDHC. Переместите переключатель вниз, чтобы установить защиту карты, или вверх, чтобы снять защиту. Снимите защиту карты во время съемки.

### Емкость карты памяти

Емкость карты памяти зависит от сюжетов и условий съемки. Характеристики, приведенные ниже, соответствуют карты памяти SD емкостью 1 Гб.

Формат	Отличное	Хорошее	Обычное	RAW	RAW+SF	RAW+F	RAW+N
<b>14M (3:2)</b>	142	278	408	35	28	31	32
<b>10M (3:2)</b>	197	382	724	-	32	34	36
<b>6M (3:2)</b>	322	615	1128	-	36	38	39
<b>2M (3:2)</b>	738	1334	2238	-	41	42	43
<b>Фото</b>							
<b>12M (16:9)</b>	168	328	630	-	30	33	35
<b>8M (16:9)</b>	234	454	860	-	34	36	37
<b>5M (16:9)</b>	381	727	1334	-	38	39	40
<b>2M (16:9)</b>	872	1573	2638	-	42	43	43
<b>Серийная</b>	1201	2092	3320	-	-	-	-

Формат	Высокое	Обычное
<b>1280 (16:9)</b>	около 15 мин	около 22 мин
<b>*видео (30к/сек.)</b>		
<b>640 (4:3)</b>	около 44 мин	около 66 мин
<b>320 (4:3)</b>	около 145 мин	около 210 мин

\* При использовании зума время съемки может отличаться от указанного.  
Общее время проверено на нескольких видеозаписях.



## Сведения об аккумуляторной батарее

Используйте только батареи, одобренные компанией Samsung.

### Технические характеристики батареи

Режим	BP1310
Тип	Литий-ионная батарея
Емкость батареи	1 300 мА•ч
Напряжение	7,4 В
Время зарядки (если камера отключена)	Прибл. 150 мин.

### Срок службы батареи

Режим съемки	число фотографий
Фото	Прибл. 200 мин./прибл. 400 фото
Видео	Ок. 130 мин.

- Данные, указанные выше, были получены согласно стандартам компании Samsung и могут отличаться в зависимости от условий эксплуатации.
- Время съемки может отличаться в зависимости от условий и интервала фотографирования.
- Было снято множество видео для определения общего времени съемки.

### Замечания о зарядке батареи

- Если индикатор погас, убедитесь, что батарея установлена правильно.
- Если индикатор мигает оранжевым цветом или не светится, повторно подключите кабель или извлеките, а затем повторно вставьте батарею.
- Если поставить на зарядку нагретую батарею, индикатор может сменить цвет на оранжевый. Зарядка начнется, как только батарея остынет.

### Во время использования батареи соблюдайте следующие правила.

- Несоблюдение этих правил может привести к сильному нагреванию, возгоранию или взрыву батареи.
- Если форма батареи нарушена, обратитесь в сервисный центр.
- Существует опасность для здоровья.
- Используйте только рекомендованное устройство зарядки батареи.
- Берегите батарею от огня.
- Не помещайте батарею в микроволновую печь.
- Не оставляйте батарею летом в машине.
- Не оставляйте батарею в помещении с высокой температурой или влажностью.
- Не допускайте долгое пребывание батареи на ковре, одеяле или электрическом матрасе.
- Не используйте батарею в местах с плохим кондиционированием.
- Не помещайте в отсек для батареи посторонние предметы, например, цепочки, монеты, ключи, часы и т.д.

- Используйте только литиевые батареи второго поколения с гарантией от производителя.
- Не пытайтесь разбирать или проникать в батарею с помощью острых инструментов.
- Не оказывайте давление на батарею.
- Берегите батарею от падений с большой высоты и ударов.
- Не подвергайте батарею воздействию температур свыше 60°C (140°F).
- Берегите батарею от воды и влаги.
- Не подвергайте аккумуляторную батарею воздействию высоких температур (не располагайте ее у огня, под прямыми солнечными лучами и т. д.).

### Правила утилизации

- Соблюдайте правила утилизации использованных батарей.
- Утилизация батареи путем термической обработки запрещена.
- Правила утилизации могут отличаться в зависимости от страны и региона.
- Соблюдайте соответствующие правила утилизации.

### Правила зарядки батареи

- Запрещено заряжать батарею другим способом, не указанным в данном руководстве. Несоблюдение данного правила может стать причиной пожара или взрыва.

## Перед обращением в сервисный центр

Если при работе камеры обнаружены неполадки, перед обращением в сервисный центр попробуйте устранить их самостоятельно, используя рекомендации, приведенные ниже. Если, несмотря на применение предлагаемого решения, устранить неполадку не удалось, обратитесь к продавцу или в сервисный центр.

Неполадка	Предлагаемые действия
Не удается включить камеру	<ul style="list-style-type: none"><li>• Убедитесь, что батарея вставлена.</li><li>• Убедитесь, что батарея установлена правильно.</li><li>• Зарядите батарею.</li></ul>
Питание неожиданно отключается	<ul style="list-style-type: none"><li>• Зарядите батарею.</li><li>• Возможно, камера находится в режиме Энергосбережение. (стр. 106).</li><li>• При высокой температуре питание камеры выключается автоматически во избежание повреждения.</li></ul>
Батарея камеры разряжается слишком быстро	<ul style="list-style-type: none"><li>• При низких температурах (ниже 0 °C) батарея может разряжаться быстрее. Храните батарею в теплом месте, например в кармане.</li><li>• При использовании вспышки или съемке видео батарея разряжается быстрее. При необходимости перезарядите батарею.</li><li>• Батареи являются расходными материалами и подлежат периодической замене. Если срок службы батареи подходит к концу, следует приобрести новую батарею.</li></ul>
Не удается сделать снимок	<ul style="list-style-type: none"><li>• На карте памяти отсутствует свободное место. Удалите ненужные файлы или вставьте новую карту.</li><li>• Отформатируйте карту памяти. (стр. 105).</li><li>• Карта памяти неисправна. Приобретите новую карту памяти.</li><li>• Карта памяти защищена. Снимите защиту карты. (стр. 112).</li><li>• Убедитесь, что камера включена.</li><li>• Зарядите батарею.</li><li>• Убедитесь, что батарея установлена правильно.</li><li>• Если включена функция <b>Приоритет АФ</b>, Вы не сможете сделать снимок без правильной настройки фокусировки на объекте. Отключите функцию <b>Приоритет АФ</b> или правильно настройте фокус.</li></ul>
При нажатии кнопок камеры ничего не происходит	Извлеките батарею, а затем повторно вставьте ее.
Вспышка не работает.	<ul style="list-style-type: none"><li>• Возможно, для режима вспышки выбрано значение <b>ВЫКЛ.</b> (стр. 55)</li><li>• Использование вспышки в режимах  или некоторых режимах <b>SCENE</b> невозможно.</li></ul>
Вспышка срабатывает самопроизвольно	Вспышка может срабатывать из-за статического электричества. Это не является неисправностью камеры.

Неполадка	Предлагаемые действия
Неверно указаны дата и время	Настройте дату и время в меню <b>Настройка2</b> (⚙️ <sub>2</sub> ).
Дисплей или кнопки не работают	Извлеките батарею, а затем повторно вставьте ее.
Ошибка карты памяти	Карта памяти не сброшена. Отформатируйте карту. (стр. 105).
Не удается просмотреть файлы	Изменение имени файла может препятствовать просмотру (имя файла должно соответствовать стандарту DCF). В этой ситуации файлы необходимо просматривать на компьютере.
Фотографии получаются размытыми	<ul style="list-style-type: none"> <li>• Если объект находится не в фокусе, снимок может получиться расплывчатым. Измените условия съемки.</li> <li>• Если камера дрожит во время съемки, снимок может получиться расплывчатым. Во избежание тряски камеры используйте штатив.</li> <li>• Убедитесь, что объектив камеры не загрязнен. В противном случае очистите объектив. (стр. 111)</li> </ul>
Цвета на фотографии отличаются от фактических	Неестественные цвета могут появиться, если неправильно настроен баланс белого. Выберите настройки баланса белого, которые соответствуют источнику света. (стр. 68)
Фотография получается слишком яркой	<p>Фотография переэкспонирована.</p> <ul style="list-style-type: none"> <li>• Отрегулируйте экспозицию. (стр. 66)</li> <li>• Отрегулируйте значение диафрагмы или выдержки. (стр. 41)</li> <li>• Выключите вспышку. (стр. 55)</li> <li>• Настройте светочувствительность ISO (стр. 59)</li> </ul>
Фотография получается слишком темной	<p>Фотография недоэкспонирована.</p> <ul style="list-style-type: none"> <li>• Отрегулируйте экспозицию.</li> <li>• Отрегулируйте значение диафрагмы или выдержки.</li> <li>• Включите вспышку.</li> <li>• Настройте светочувствительность ISO</li> </ul>
Фотографии получаются искаженными	Широкоугольный объектив может исказить изображение. Это является стандартным эффектом для широкоугольных объективов.

Неполадка	Предлагаемые действия
<p><b>Фотографии не отображаются на экране телевизора</b></p>	<ul style="list-style-type: none"> <li>• Убедитесь, что камера правильно подключена к внешнему монитору с использованием кабеля A/V или HDMI.</li> <li>• Убедитесь, что на карте памяти сохранены фотографии.</li> </ul>
<p><b>Компьютер не распознает камеру.</b></p>	<ul style="list-style-type: none"> <li>• Убедитесь, что USB-кабель подключен правильно.</li> <li>• Убедитесь, что камера включена.</li> <li>• Убедитесь, что используется поддерживаемая операционная система.</li> </ul>
<p><b>Соединение камеры и компьютера разрывается при передаче файлов</b></p>	<p>Передача файлов может прерываться из-за статического электричества. Отключите USB-кабель, а затем повторно подключите его.</p>
<p><b>Не удается воспроизвести видеозаписи на компьютере</b></p>	<p>Кодек, установленный на компьютере, может быть несовместим с видеофайлами, которые необходимо воспроизвести. Используйте проигрыватель QuickTime® Player или установите пакет Codec Pack Full.</p> <ul style="list-style-type: none"> <li>• <b>Использование проигрывателя QuickTime® версии 7.6</b> <ol style="list-style-type: none"> <li>1. Установите проигрыватель QuickTime® 7.6, поддерживающий формат MP4 (H.264 (MPEG-4.AVC)).</li> <li>2. Воспроизведите видеозаписи с использованием проигрывателя® Player.</li> </ol> </li> <li>• <b>Использование пакета Codec Pack Full</b> <ol style="list-style-type: none"> <li>1. Установите последнюю версию Codec Pack Full.</li> <li>2. Воспроизведите видеозаписи с использованием проигрывателя медиафайлов (рекомендуется проигрыватель Media Player Classic или Windows Media Player 11).</li> </ol> </li> </ul> <p> • Установите проигрыватель QuickTime® 7.6 или пакет K-Lite Codec Pack Full в системе Windows XP SP2 или более поздней версии.</p> <ul style="list-style-type: none"> <li>• В зависимости от конфигурации компьютера воспроизведение видео может быть прерывистым.</li> </ul>

# Технические характеристики камеры

118

Технические характеристики		
Датчик изображения	Тип	CMOS
	Размер	23,4×15,6мм
	Количество эффективных пикселей	Ок. 14,6 млн. пикселей
	Общее количество пикселей	Ок. 15,1 млн. пикселей
	Цветовой фильтр	первичный цветовой фильтр RGB
	Объектив	Крепление
	Используемые объективы	Объектив Samsung
Стабилизация изображения	Тип	Сдвиг объектива (зависит от типа)
Пылеудаление	Тип	Ультразвуковой привод
Дисплей	Тип	AMOLED
	Формат	3.0"
	Разрешение	VGA ( 640X480 ) 614k точек (PenTile)
	Визирование по экрану	Зона обзора: Ок. 100%

Технические характеристики		
Видеокадатель	Тип	EVF
	Разрешение	VGA (640x480) 921k точек
	Зона обзора	Ок. 100%
	Увеличение	Около 0,86X (APS-C, 50мм, -1м <sup>-1</sup> )
	Точка фокусировки	около 20,2 мм
	Диоптрийная настройка	Ок. -4,0 ~ +2,0 м <sup>-1</sup>
Фокусировка	Тип	Контраст АФ
	Точка фокусировки	АФ по выбору: 1 точка (по выбору) Многосегм.: Норма 15 точек, макс.35 точек Обнаружение лиц: макс. 10 лиц
	Диапазон фокусировки	Покадровый АФ, Непрерывный АФ, Отслеживающий АФ, РФ
	Подсветка автофокуса	Да (зеленый СИД)
Затвор	Тип	Электронный шторно-щелевой затвор с вертикальным ходом
	Скорость	Авто:1/4000 сек. ~ 30 сек. Ручной:1/4000 сек. ~ 30 сек. (шаг: 1/3EV или 1/2EV) От руки (предел: 8 мин)

Технические характеристики		
Экспозиция	Система экспомера	TTL 247 (19x13) сегментный блок Экспомер: многосегментный, Центр-взвешен, точечный Диапазон: EV0 ~ 18 (ISO100-30мм F2.0)
	Коррекция	±3 EV (шаг: 1/2EV, 1/3EV)
	Блокировка АЭ	Кнопка AEL
	Светочувствительность ISO	Авто, 100, 200, 400, 800, 1600, 3200 (шаг 1 EV)
Тип съемки	Режимы:	Покадровый, непрерывный, серийный, автоспуск, вилка (АЭ, ББ, МС)
	Непрерывный	JPEG: Зкадра/с до 10 снимков, серийный: 30кадров/с до 30 снимков RAW: 3 кадра/с до 3 снимков
	Вилка	Вилка автоэкспозиции (±3EV), баланса белого (±3), мастера баланса белого (3 режима)
	Автоспуск	2-30 сек. (шаг: 1 сек)
	Пульт ДУ	Проводной: SR9NX01 (не входит в комплект)

Технические характеристики		
Вспышка	Тип	Автоматическая открывающаяся вспышка TTL
	Режимы:	Умная вспышка, авто, авто+уст. кр.глаз, Заполн. вспышка, заполнение+устр.кр.глаз, 1-я шторка, 2-я шторка, ВЫКЛ
	Ведущее число	11 (при ISO 100)
	Угол обзора покрытия	28мм широкоугольный, (эквивалентно 35 мм)
	Скорость синхронизации	Меньше 1/180 сек.
	Компенсация вспышки	-2 - +2EV (шаг 1 EV)
	Внешняя вспышка	Внешние вспышки Samsung (SEF42A, SEF20A)
	Синхр. (крепление вспышки)	Горячий башмак
Баланс белого	Режимы:	Авто, дневной свет, тень, облачно, Лампы накаливания, люминесцентная лампа (Б, Д, Н), вспышка, ручной, цветовая температура (1, 2, 3)
	Тонкая настройка	Желтый, синий, зеленый, лиловый

120

Технические характеристики		
Мастер снимков	Режимы	Стандарт, высокий, портрет, пейзаж, лес, ретро, холодный, спокойный, ЧБ, пользовательский
	Параметры	контраст, резкость, насыщенность, цветовая тональность
Съемка	Режимы	Интеллектуальный, программа, приоритет выдержки, приоритет диафрагмы, ручной, ночь, Встречный свет, пейзаж, сюжет, видео
	Сюжетный режим	Прекрасный снимок, день, Макросъемка, текст, закат, рассвет, подсветка, фейерверк, пляж и снег
	Размер изображения	<b>JPEG (3:2):</b> 14M (4592x3056), 10M (3872x2592), 6M (3008x2000), 2M (1920x1280), 1.4M (1472x976): олько серийная съемка <b>JPEG (16:9):</b> 12M (4592x2584), 8M (3872x2176), 5M (3008x1688), 2M (1920x1080) <b>RAW:</b> 14M (4592x3056)
	Качество	Отличное, хорошее, обычное
	Формат RAW	SRW
	Цветовое пространство	sRGB, Adobe RGB

Технические характеристики		
Видео	Формат	MP4 (H.264)
	Сжатие	Видео: H.264, аудио: AAC
	Видеозапись	Со звуком или без (настройки пользователя, время записи: 25 минут)
	Размер изображения	1280x720 , 640x480 , 320x240
	Частота кадров	30 кадров/с
	Звук	моно
Просмотр	Видеомонтаж	захват кадра, обрезка
	Тип	Одиночный кадр, миниатюры (3/9/20), слайд-шоу, видео
	Предупреждение о блике	да
	Редактирование	Устр. кр. глаз, комп. зад. подсветки, Селектор фотостилия, изм. размера, поворот, ретушь лица, доб. шума
	Селектор фотостилия	мягкий, высокий, лес, осень, туманный, мрачный, ЧБ пленка



## Технические характеристики камеры

121

Технические характеристики		
Память	Носитель	Внешняя память (приобретается отдельно): карта памяти SD (до 4 Гб гарантировано), карта памяти SDHC (до 8 Гб гарантировано)
	Формат файлов	RAW (SRW), JPEG (EXIF 2.21), DCF, DPOF 1.1, PictBridge 1.0
	Емкость (512MB)	14M : RAW 35 14M : Отличное 142, Хорошее 278, Обычное 408 10M : Отличное 197, Хорошее 382, Обычное 724 6M : Отличное 322, Хорошее 615, Обычное 1128 2M : Отличное 738, Хорошее 1334, Обычное 2238 Серийная (1.4M) : Отличное 1201, Хорошее 2092, Обычное 3320 12M(W) : Отличное 168, Хорошее 328, Обычное 630 8M(W) : Отличное 234, Хорошее 454, Обычное 860 5M(W) : Отличное 381, хорошее 727, Обычное 1334 2M(W) : Отличное 872, хорошее 1573, Обычное 2638 Видео : 1280x720 : Высокое качество 15мин., Обычное 22мин.. 640x480 : Высокое качество 44мин., Обычное 66мин.. 320x240 : Высокое качество 145мин., Обычное 210мин.. * Эти данные измерены в соответствии со стандартами компании Samsung

Технические характеристики		
Прямая печать		PictBridge
Интерфейс	Цифровой выход	USB 2.0 (высокоскоростной)
	Видеовыход	NTSC, PAL (по выбору) HDMI 1.3: (1080i, 720P, 576P / 480P)
	Пульт ДУ	Да
	Разъем питания	DC 9.0В, 1.5А (100 ~ 240В)
Источник питания	Тип	Аккумуляторная батарея: BP1310 (1300 мАч) Зарядное устройство: BC1310 Блок питания: AD9NX01 (не входит в комплект) * Батарея может отличаться в зависимости от региона
	Физические характеристики	Размеры (ШxВxГ) 123×87×39.8 мм (без выступающих деталей) Вес 353 г (без батареи и карты памяти)
	Рабочий диапазон температур	0–40°C
	Рабочий диапазон влажности	5 ~ 85%
Программное обеспечение	Приложения	Samsung Master, Samsung RAW Converter, QuickTime Player 7.6

- \* Технические характеристики могут изменяться без предварительного уведомления.
- \* Все торговые знаки являются собственностью владельцев

## Технические характеристики объектива

Название	SAMSUNG 30мм F2	SAMSUNG 18-55мм F3.5-5.6 OIS	SAMSUNG 50-200мм F4-5.6 ED OIS
Фокусное расстояние	30мм (эквивалентно 46,2 мм в формате 35 мм)	18 - 55 мм (эквивалентно 27,7 - 84,7 мм в формате 35 мм)	50 - 200 мм (эквивалентно 77 - 308 мм в формате 35 мм)
Группы элементов	5 элементов в 5 группах (1 асферическая линза)	12 элементов в 9 группах (1 асферическая линза)	17 элементов в 13 группах (2 специальных низкодисперсионных линзы)
Угол обзора	50.2°	75.9°- 28.7°	31.4°- 8.0°
Диафрагма	F2 (мин. F22), (Количество лепестков: 7 , круглая диафрагма)	F3.5 - 5.6 (мин. F22), (Количество лепестков: 7 , круглая диафрагма)	F4 - 5.6 (мин. F22), (количество лепестков: 7 , круглая диафрагма)
Тип крепления	Samsung NX Mount	Samsung NX Mount	Samsung NX Mount
Оптическая стабилизация изображения	Нет	Да	Да
Минимальное фокусное расстояние	0.25 м~ ∞	0.28 м~ ∞	0.98 м~ ∞
Максимальное увеличение	примерно 0.16X	примерно 0.22X	примерно 0.2X
Бленда	нет	есть	есть
Размер фильтра	43мм	58мм	52мм
Макс. диаметр x длина	61.5 x 21.5мм	63 x 65.1мм	70 x 100.5мм
Вес	примерно 85 г (без бленды)	примерно 198 г (без бленды)	примерно 417 г (без бленды)
Рабочий диапазон температур	0-40°C	0-40°C	0-40°C
Рабочий диапазон влажности	5 ~ 85%	5 ~ 85%	5 ~ 85%



Характеристики объектива зависят от модели.

## Аксессуары (не входят в комплект)



### Объектив

Объективы 30, 18-55 и 50-200 предназначены исключительно для фотокамеры Samsung NX.

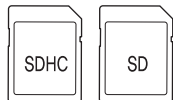

### Карта памяти

Данная камера поддерживает карты памяти SD (Secure Digital) и SDHC (Secure Digital High Capacity).



### Аудио/видеокабель

С помощью этого кабеля камеру можно подключить к внешнему устройству.



### Пульт ДУ

Пульт ДУ помогает избежать дрожания камеры при фотографировании со штативом или длительной выдержкой.



### Блок питания

Блок питания служит для подключения камеры к розетке.



#### Ремешок

Ремешок можно приобрести отдельно.



#### Сумка для камеры

Сумку для камеры можно приобрести отдельно.



#### Фильтр

Дополнительные фильтры для объективов.

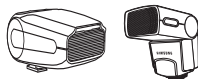

#### Вспышка

Дополнительная вспышка (SEF20A или SEF42A) для различных экспериментов с фотографией.

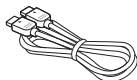

#### Кабель HDMI

На ТВ высокой четкости можно просматривать несжатые фото и видео высокого качества с использованием HDMI-кабеля.



#### Дополнительная батарея

Дополнительную батарею можно приобрести отдельно.



Иллюстрации могут отличаться от вида реальных компонентов.

См. руководство пользователя аксессуаров.

# Индекс

125

Fn 27  
JPEG 100  
Samsung Raw Converter 98

## A

Автофокус 34  
Автоспуск 55  
АФ по выбору 62  
Автонастройка яркости 72  
Anynet+ 107  
Аккумуляторная батарея 18, 114  
Аксессуары (не входят в комплект)  
123

## B

Включение 23  
Выбор параметра/меню 26  
Выдержка 43  
Выдержка от руки 45  
Внешняя вспышка 59  
Баланс белого 68  
Брекетинг MC 73  
Вилка АЭ 66  
Вилка ББ 73  
Вращение 87  
Быстрый просмотр 104  
Выбор дисплея 107  
Видеовыход 107

## D

Датчик глаза 15  
Громкость звука 104  
Дисплей 104

Дата и время 106

## З

Значки 25  
Звук 29  
Зум 34  
Значение диафрагмы 41  
Запись видео 48  
Задание функций кнопки 77  
Защита файла 82  
Звук АФ 104  
Звук кнопок 104

## И

Индикатор состояния 16  
Интеллектуальный режим 39  
Изменение области  
фокусировки 60  
Изменение способа съемки 73  
Имя файла 105

## K

Кнопки навигации 5  
Композиция 7  
Колесо прокрутки 26  
Кнопка EV 43  
Компенсация шума ветра 49  
Качество 52  
Кнопка встроенной  
вспышки 55  
Карта памяти 111

## M

Макросъемка 39  
Матричная 61  
Матричная АФ 62  
Матричный экспозамер 67  
Мастер снимков 75  
Менеджер альбома 81

## H

Наглазник 16  
Настройка дисплея 30  
Неполное нажатие кнопки спуска  
затвора 32  
Настройка параметров  
вспышки 55  
Непрерывная АФ 60  
Непрерывная АФ 73  
Настройка вилки 74  
Регулировка задней подсветки 88  
Настройка печати 89  
HDTV 92  
Номер файла 105

## O

Объект 7  
Объектив 17  
OIS 35  
Обнаружение лица 64  
Обнаружение лица при  
автопортрете 65  
Очистка сенсора 107  
Обновление ПО 108  
Обслуживание камеры 111

**П**

Настройка пользовательского дисплея 29  
Предварительный просмотр глубины резкости 37  
Предварительный просмотр глубины резкости 37  
Подавление шума 53  
Приоритет АФ 60  
Покадровая АФ 60  
Проигрыватель QuickTime 93  
Просмотр 79  
Просмотр миниатюр 81  
Просмотр видео 85  
Печать указателей 100  
Пользователи Windows 93  
Пользователи Mac 96  
Приложение 109  
Подсветка автофокуса 118

**Р**

Регулировка экспозиции 5  
Режим съемки 5  
Распаковка 13  
Регулятор диоптрийной настройки 16  
Ремешок 22  
Ручная фокусировка 34  
Режим «Программа» 40  
Режим приоритета диафрагмы 41  
Режим «Приоритет выдержки» 42

Ручной режим 43  
Режим «Ночь» 45  
Режим «Пейзаж» 45  
Режим «Портрет» 45  
Разрешение 51  
Редактирование снимка 87  
Ретушь лица 88  
PictBridge 101  
Разреш. HDMI 107

**С**

Советы 32  
Стабилизация изображения 32  
Сюжетный режим 46  
Синхр. по 1-й шторке 56  
Синхр. по 2-й шторке 56  
Светочувствительность (ISO) 59  
Способы фокусировки 60  
Способы съемки 73  
Слайд-шоу 84  
Стиль фотографии 88  
Сброс 105  
Сообщения об ошибке 110

**Т**

Тип дисплея 28  
Точечный экспомер 67  
Тип папки 105  
Технические характеристики камеры 121

Технические характеристики объектива 122

**У**

Устройство камеры 14  
Установка и отсоединение объектива 21  
Устранение красных глаз 56  
Удаление файла 82  
Устранение красных глаз 88

**Ф**

Задний план 7  
Функция AEL 77  
Фотопринтер 101  
Форматирование 106

**Ц**

Центровзвешен. 67  
Цветовая температура 70  
Цветовое пространство 71

**Э**

Экран телевизора 91  
Энергосбережение 106

**Я**

RAW 100  
Язык 105



### Правильная утилизация изделия (утилизация электрического и электронного оборудования)



(действует на территории Европейского Союза и других европейских государств с раздельной системой утилизации отходов)

Данный знак, изображенный на камере или в документации, означает, что это изделие следует утилизировать по истечению срока службы отдельно от бытовых отходов. Для предотвращения нанесения возможного ущерба окружающей среде или здоровью людей вследствие неконтролируемой утилизации отходов необходимо отделить изделие от других типов отходов и подвергнуть разумной переработке. Такой подход способствует экологически рациональному повторному использованию материальных ресурсов. Домашние пользователи должны обратиться либо к розничному продавцу, у которого они приобрели изделие, либо в местные органы власти, чтобы получить подробные сведения о процедуре утилизации изделия, безопасной для окружающей среды. Коммерческие пользователи должны обратиться к поставщику и ознакомиться с положениями и условиями договора покупки. Данное изделие не должно утилизироваться вместе с другими коммерческими отходами.



### Правильная утилизация аккумуляторов для этого продукта

(для стран ЕС и других европейских стран, использующих отдельные системы возврата аккумуляторов)

Такая маркировка на аккумуляторе, руководстве или упаковке указывает на то, что аккумуляторы, используемые в данном продукте, не должны выбрасываться вместе с другими бытовыми отходами по окончании срока службы. Химические символы Hg, Cd или Pb означают то, что аккумулятор содержит ртуть, кадмий или свинец в количествах, превышающих контрольный уровень в Директиве ЕС 2006/66. Если аккумуляторы утилизированы неправильно, эти вещества могут нанести вред здоровью людей или окружающей среде.

Для защиты природных ресурсов и с целью повторного использования ценных материалов, отделяйте аккумуляторы от остального мусора и сдавайте их на переработку через местную систему бесплатного обмена аккумуляторов.



#### Знак Samsung Eco

Знак ECO Samsung используется компанией для маркировки продуктов, безопасных для окружающей среды. Создание этого специального значка – одна из мер компании Samsung по защите окружающей среды.



Сведения о послепродажном обслуживании и ответы на вопросы можно найти в прилагаемом гарантийном обязательстве или на веб-сайте <http://www.samsungimaging.com/>.

Подлежит использованию  
по назначению в  
нормальных условиях Срок  
службы: 5 лет

