

The Samsung logo is located in the top left corner of the blue cover. It consists of the word "SAMSUNG" in a bold, white, sans-serif font, enclosed within a white oval shape. The background of the cover is a solid blue color with a subtle, abstract pattern of overlapping, semi-transparent white circles and lines that create a sense of depth and movement.

SAMSUNG

# User Manual

## PL60

---

Благодарим за покупку фотокамеры компании Samsung. В данном руководстве излагается порядок пользования фотокамерой, объясняется, как вести фотосъемку, пересылать отснятые снимки и пользоваться прикладным программным обеспечением. Перед началом работы с новой фотокамерой внимательно прочитайте данное руководство.

## Инструкции

Начните работу с фотокамерой, как описано ниже.

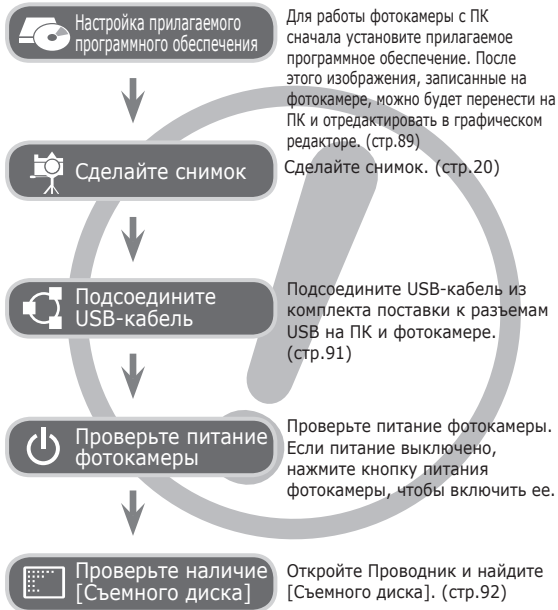

## Знакомство с фотокамерой

Благодарим вас за покупку цифровой фотокамеры Samsung.

- Перед началом работы с фотокамерой внимательно прочитайте данное руководство.
  - При обращении в центр по обслуживанию возьмите с собой фотокамеру и принадлежности, вызвавшие неполадки в ее работе (батарею, карту памяти и т.п.)
  - Во избежание неприятных неожиданностей убедитесь, что фотокамера работает нормально, до ее планируемого использования – в поездке, на важном мероприятии и т.п. Корпорация Samsung не несет ответственности за любые потери и убытки, которые могут возникнуть вследствие неисправности фотокамеры.
  - Храните руководство в надежном месте.
  - Изображения могут быть повреждены, если для их копирования с карты памяти на ПК используется устройство чтения карт. При передаче изображений, снятых на фотокамере, не забудьте соединить фотокамеру и ПК с помощью USB-кабеля из комплекта поставки. Обращаем ваше внимание на то, что изготовитель не несет ответственности за утрату или порчу изображений на карте памяти вследствие использования устройства чтения карт.
  - Содержание и иллюстративный материал настоящего руководства могут быть изменены без предварительного уведомления в случае изменения функций или появления дополнительных функций фотокамеры.
- ※ Microsoft, Windows и логотип Windows являются зарегистрированными товарными знаками корпорации Microsoft в США и/или других странах.
- ※ Adobe и Reader являются зарегистрированными торговыми знаками в США и/или других странах.
- ※ Все торговые марки и наименования изделий, упомянутые в данном руководстве, являются зарегистрированными товарными знаками, находящимися в собственности соответствующих компаний.

## Опасно!

---

Знак "ОПАСНО!" указывает на опасную ситуацию, которая, если ее не предотвратить, может привести к летальному исходу или тяжелым телесным повреждениям.

- Не пытайтесь переделать данную фотокамеру. Это может привести к возгоранию, травме, поражению электрическим током, серьезному вреду для вашего здоровья, а также к неполадкам в работе фотокамеры. Внутренний осмотр, обслуживание и ремонт должны выполняться дилером или в центре по обслуживанию фототехники компании Samsung.
- Во избежание взрыва не используйте данное изделие в непосредственной близости от горючих и взрывоопасных газов.
- Не пользуйтесь фотокамерой при попадании в нее жидкости или посторонних предметов. Выключите фотокамеру и затем отсоедините источник питания. Обратитесь к дилеру или в центр по обслуживанию фототехники компании Samsung Camera. Прекратите пользоваться фотокамерой, так как это может привести к возгоранию или поражению электрическим током.
- Не вставляйте и не роняйте металлические или легковоспламеняющиеся посторонние предметы в фотокамеру через функциональные проемы, например, слот карты памяти или отсек батареи питания. Это может привести к возгоранию или поражению электрическим током.
- Не прикасайтесь к фотокамере влажными руками. При этом может возникнуть опасность поражения электрическим током.

## Предупреждение

---

Знак "ПРЕДУПРЕЖДЕНИЕ" указывает на потенциально опасную ситуацию, которая, если ее не предотвратить, может привести к летальному исходу или тяжелым телесным повреждениям.

- Не пользуйтесь фотовспышкой в непосредственной близости от людей или животных. Срабатывание вспышки на очень близком расстоянии от глаз объекта съемки может повредить зрение объекта съемки.
- В целях безопасности храните данное изделие и принадлежности к нему в недоступном для детей и животных месте во избежание таких несчастных случаев, как:
  - Проглатывание батарей или небольших принадлежностей фотокамеры. При несчастном случае незамедлительно обращайтесь к врачу.
  - Движущиеся части фотокамеры могут поранить вас.
- В течение продолжительной эксплуатации батареи питания и фотокамера могут нагреться и вызвать неполадки в работе фотокамеры. В этом случае оставьте фотокамеру на несколько минут в нерабочем состоянии, чтобы она охладилась.
- Не оставляйте фотокамеру в местах, подверженных воздействию крайне высоких температур, например, в закрытом автомобиле, в местах, подверженных воздействию прямого солнечного света, или в других местах со значительными колебаниями температуры. Высокая температура может повредить внутренние детали фотокамеры и вызвать возгорание.
- Ничем не накрывайте фотокамеру или зарядное устройство, когда они включены. Это может привести к повышенному тепловыделению и порче корпуса фотокамеры или стать причиной возгорания. Всегда пользуйтесь фотокамерой и ее принадлежностями в хорошо проветриваемом месте.

## Внимание!

Знак "ОСТОРОЖНО!" указывает на потенциально опасную ситуацию, которая, если ее не предотвратить, может привести к легким или средним телесным повреждениям.

- Протечка, перегрев или повреждение батарей могут стать причиной возгорания или телесных повреждений.
  - Используйте батареи, рекомендованные для работы с данной фотокамерой.
  - Не замыкайте батареи накоротко, не допускайте их нагрева, не бросайте после использования в огонь.
  - Соблюдайте полярность подключения батарей.
- Если вы не собираетесь пользоваться фотокамерой в течение продолжительного времени, извлеките из нее батарею. Иначе батарея может протечь, при этом едкий электролит может нанести фотокамере непоправимый ущерб.
- Не включайте фотовспышку, если она соприкасается с рукой или какими-либо предметами. Не дотрагивайтесь до фотовспышки после продолжительной работы с ней. Это может привести к ожогу.
- Не переносите включенную фотокамеру, когда к ней подсоединен сетевой адаптер. После работы с фотокамерой всегда выключайте ее перед отсоединением шнура от сетевой розетки. Перед перемещением фотокамеры убедитесь, что отсоединены все шнуры и кабели. В противном случае возможно их повреждение и, как следствие, возгорание и/или поражение электрическим током.
- Во избежание получения нечетких снимков или возникновения сбоев в работе фотокамеры не прикасайтесь к объективу и прикрывающей его крышке.
- Во время съемки не заслоняйте посторонними предметами объектив и фотовспышку.
- Во время использования фотокамеры при низких температурах может произойти следующее. Это не является дефектом фотокамеры, возвращение к нормальной работе произойдет сразу после того, как будет достигнута рабочая температура.
  - Для включения ЖК-дисплея требуется некоторое время, а цвета на дисплее могут отличаться от цветов объектов съемки.
  - После перекомпоновки кадра на ЖК-дисплее может оставаться изображение, полученное до изменений компоновки.
- Кредитные карты могут намагнититься, если их положить рядом с корпусом. Не оставляйте карты с магнитными полосками около корпуса.
- Очень велика вероятность возникновения сбоев ПК, если подключить 20-контактный разъем к USB-порту ПК. Никогда не подсоединяйте 20-контактный разъем к USB-порту ПК.

## Содержание

<b>ПОДГОТОВКА</b>	<b>007</b>	<b>Системная диаграмма</b>
	007	Комплект поставки
	007	Приобретается отдельно
	<b>008</b>	<b>Рабочие элементы</b>
	008	Вид спереди и сверху
	009	Вид сзади
	010	Вид снизу
	010	Кнопка Курсор/ОК
	011	Индикатор автоспуска
	011	Индикатор состояния фотокамеры
	011	Значки режимов
	<b>012</b>	<b>Подсоединение к источнику питания</b>
	<b>014</b>	<b>Как вставить карту памяти</b>
	<b>015</b>	<b>Как пользоваться картой памяти</b>
	<b>017</b>	<b>Подготовка к первому включению фотокамеры</b>
<b>СЪЕМКА/ЗАПИСЬ</b>	<b>018</b>	<b>Информация, отображаемая на ЖК-дисплее</b>
	<b>019</b>	<b>Использование меню</b>
	<b>020</b>	<b>Начало съемки/записи</b>
	020	Выбор режима
	020	Работа в режиме АВТО
	021	Работа в режиме ПРОГРАММА
	021	Работа в режиме DUAL IS
	022	Режим подсказок (съемка)
	023	Работа в режиме РЕГУЛЬ
	023	Работа в режимах СЮЖЕТ



# Содержание

---

- 025 Работа в режиме ВИДЕО
- 025 Запись видеоклипа без звукового сопровождения
- 025 Как сделать паузу во время записи видеоклипа (запись с продолжением)
- 026 Работа в режиме АВТО
- 027 На что обращать внимание при съемке**
- 028 Использование кнопок управления для настройки фотокамеры.**
- 028 Кнопка питания**
- 028 Кнопка спуска**
- 028 Кнопки зума**
- 030 Кнопка ИНФО (DISP) / ВВЕРХ**
- 030 Кнопка МАКРО / ВНИЗ**
- 032 Блокировка автофокусировки**
- 032 Кнопка ВСПЫШКА / ВЛЕВО**
- 034 Кнопка АВТОСПУСК / ВПРАВО**
- 036 Кнопка MENU**
- 036 Кнопка ОК**
- 036 Функции**
- 037 Включение функций с помощью кнопки MENU
- 037 Экспокоррекция
- 038 Баланс белого
- 039 ISO
- 039 Обнаруж. лица
- 041 Тон лица
- 041 Ретушь лица
- 042 Размер изображения
- 042 Качество/ Частота кадров

- 043 ACB
- 043 Экспомер
- 044 Тип фотосъемки
- 044 Способ автофокусировки
- 045 Сел.Фотостилия
- 046 Регул изображ
- 046 Оптическая стабилизация изображения (OIS)
- 047 Звуковой комментарий
- 047 Запись звука
- 048 Запись видеоклипа без звукового сопровождения

## НАСТРОЙКИ

### **049 Меню ЗВУК** **049 ЗВУК**

- 049 Громкость
- 049 Звуковая заставка
- 049 Звуковой сигнал при срабатывании затвора
- 049 Звук.сигнал.
- 050 Звук АФ
- 050 АВТОПОРТРЕТ

### **050 Меню НАСТРОЙКИ**

#### **050 Дисплей**

- 050 Language
- 050 Описание функций
- 051 Графическая заставка
- 051 Яркост.дисплея
- 051 Быстрый просмотр
- 051 Диспл.:энергосб

#### **052 Настройки**

# Содержание

---

- 052 Форматирование памяти
- 052 Инициализация
- 053 Настройка даты / времени / формата отображения даты
- 053 Часовой пояс
- 053 Имя файла
- 054 Впечатывание даты
- 054 Автовыключение
- 055 Выбор типа выходного видеосигнала
- 056 Индикатор автофокусировки
- 056 Настройки USB

## ВОСПРОИЗВЕДЕНИЕ

- 057 Включение режима воспроизведения**
  - 057 Воспроизведение фотоснимков
  - 057 Воспроизведение видеоклипа
  - 058 Функция захвата видео
  - 058 Воспроизведение звукозаписи
  - 058 Воспроизведение звукового комментария
- 059 Информация, отображаемая на ЖК-дисплее**
- 060 Использование кнопок управления для настройки фотокамеры**
- 060 Кнопка ЭСКИЗЫ / УВЕЛИЧЕНИЕ**
  - 060 Менедж. альбома
- 062 Кнопка ИНФО (DISP) / ВВЕРХ**
- 062 Кнопка воспроизведения и паузы / ОК**
- 063 Кнопки Влево/Вправо/Вниз, MENU**
- 063 Кнопка УДАЛИТЬ**
- 064 Настройка функции воспроизведения**

с помощью ЖК-дисплея

## 066 Редакт.

- 066 ИЗМЕНИТЬ РАЗМЕР
- 067 ПОВОРОТ
- 067 Сел.Фотостилия
- 068 Регул изображ

## 070 Вид

### 070 Включение слайдшоу

- 070 Начать мульти-слайдшоу
- 071 Выбор изображений
- 071 Настройка эффектов мульти-слайдшоу

072 Интервал показа

072 Выбор фоновой мелодии

### 072 Параметры файла

- 072 Удаление изображений
- 073 Защита изображений
- 073 Звуковой комментарий
- 074 DPOF
- 076 КОПИЯ (копирование на карту памяти)

## 077 PictBridge

**078 PictBridge: выбор снимка**

**078 PictBridge: настройка печати**

**079 PictBridge: СБРОС**

**079 Важные замечания**

**081 Предупреждающие сообщения**

**082 Перед тем как обратиться в центр обслуживания**

**084 Технические характеристики**

# Содержание

---

Программное обеспечение	087	Замечания по установке программного обеспечения
	087	Системные требования
	088	О программном обеспечении
	089	Настройка прилагаемого программного обеспечения
	091	Включение режима ПК
	094	Как извлечь съемный диск
	095	Программа Samsung Master
	098	Установка драйвера USB для MAC
	098	Использование драйвера USB для MAC
	099	Вопросы и ответы

## Системная диаграмма

---

Перед началом эксплуатации изделия проверьте комплектность поставки. Комплект поставки может меняться в зависимости от региона продаж. Для приобретения дополнительных принадлежностей обращайтесь к ближайшему дилеру или в центр обслуживания корпорации Samsung. Внешний вид комплектующих и принадлежностей может отличаться от представленных ниже иллюстраций.

### Комплект поставки

---



Фотокамера



Аккумуляторная  
батарея



Сетевой адаптер /  
USB-кабель



Ремешок для переноски  
фотокамеры



Установочный компакт-  
диск (см. стр.88)



Руководство  
пользователя,  
гарантийный талон

### Приобретается отдельно

---



Карта памяти SD/SDHC/  
MMC (см. стр.16)



Сумка/чехол



AV-кабель

## Рабочие элементы

---

Вид спереди и сверху

---

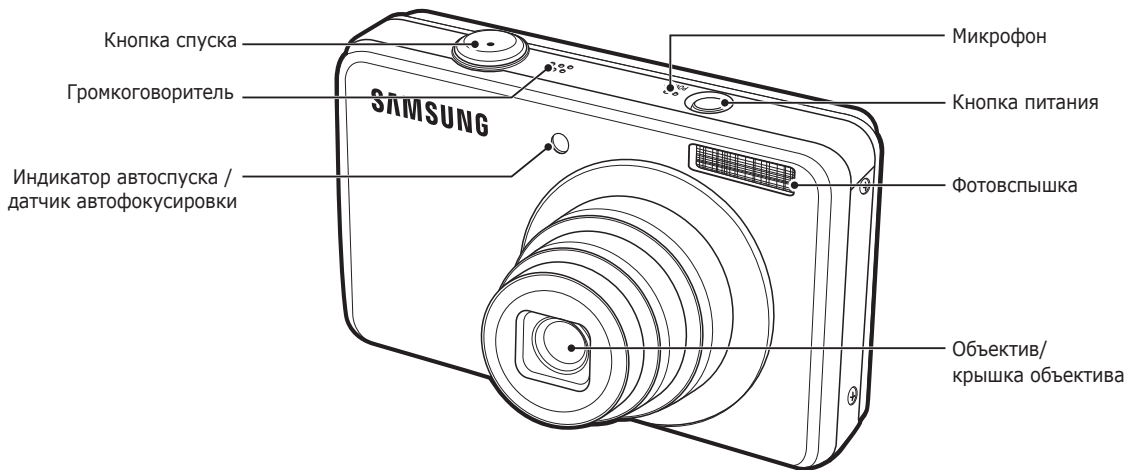

# Рабочие элементы

Вид сзади

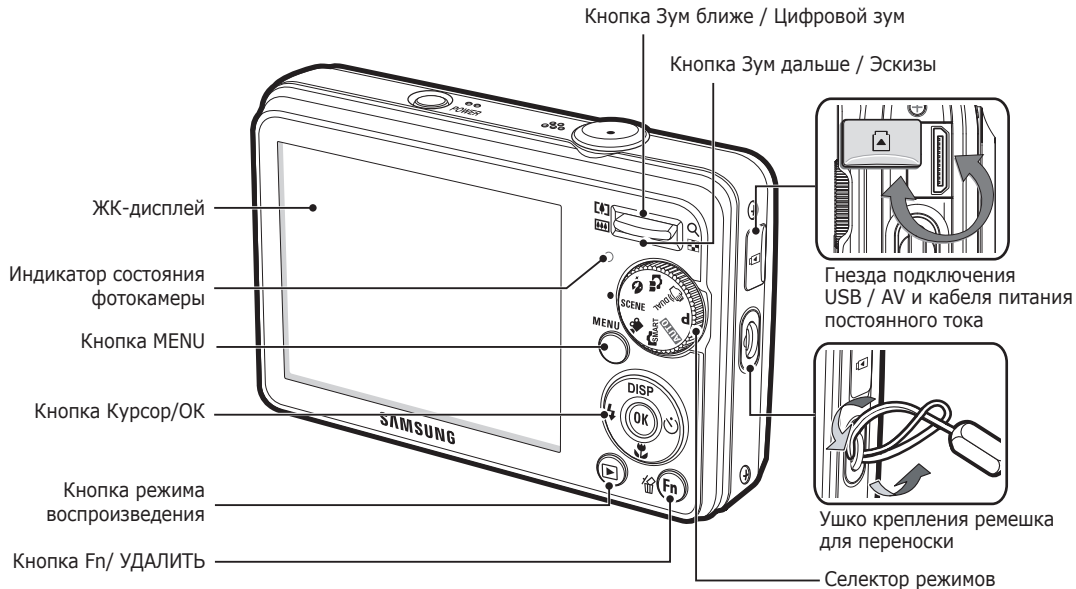

## Рабочие элементы

Вид снизу





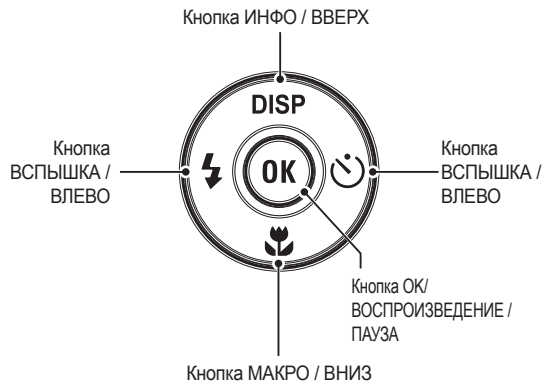

Кнопка Курсор/OK



## Рабочие элементы

### Индикатор автоспуска



















Значок	Состояние	Описание
	Мигает	- Индикатор мигает в течение первых 8 с с интервалом в 1 с. - В течение последних 2 с индикатор мигает с интервалом в 0,25 с.
	Мигает	Индикатор мигает в течение первых 2 с с интервалом в 0,25 с.
	Мигает	Первый снимок будет сделан приблизительно через 10 с после нажатия кнопки спуска, и еще через 2 с будет сделан второй снимок.
	Мигает	После нажатия кнопки спуска будет сделан снимок в соответствии с перемещением объекта съемки.

### Индикатор состояния фотокамеры

Состояние	Описание
Включение питания	Индикатор светится и выключается, когда фотокамера готова к съемке
После того как сделан снимок	Индикатор мигает, пока происходит запись данных, и выключается, когда фотокамера готова к съемке
Во время зарядки фотовспышки	Индикатор мигает
USB-кабель подсоединен к ПК	Индикатор светится (после инициализации устройства ЖК-дисплей выключается)
Происходит обмен данными с ПК	Индикатор мигает (ЖК-дисплей выключается)
USB-кабель подсоединен к принтеру	Индикатор не светится
Происходит распечатка на принтере	Индикатор не светится
Når AF aktiveres	Lampen tænder (Kameraet fokuserer på motivet)
	Lampen blinker (Kameraet fokuserer ikke på motivet)

### Значки режимов

Дополнительная информация о настройке режимов фотокамеры приведена на стр. 20.

РЕЖИМ	Авто	Программа	DUAL IS	Помощник в фотосъемке
ЗНАЧОК				
РЕЖИМ	Ретушь	Сюжет	Видео	Интелл. режим
ЗНАЧОК				
РЕЖИМ	СЮЖЕТ			
ЗНАЧОК	Управление кадром	Ночь	Портрет	Дети
ИКОН				
РЕЖИМ	Пейзаж	Макро	Текст	Закат
ЗНАЧОК				
РЕЖИМ	Рассвет	Против света	Фейерверк	Пляж/снег
ЗНАЧОК				



## Подсоединение к источнику питания

Всегда пользуйтесь аккумуляторной батареей SLB-10A из комплекта поставки. Перед использованием фотокамеры не забудьте зарядить батарею питания.

### ■ Технические характеристики аккумуляторной батареи SLB-10A

Модель	SLB-10A
Тип	Ионно-литиевая
Доступное количество снимков	1050mAh
Напряжение	3.7V
Время зарядки	риблизительно 180 минут

### ■ Количество снимков и ресурс батареи: при использовании батареи SLB-10A

	Ресурс батареи/ количество снимков	Условия
Фотоснимок	Около 160 мин/ Около 320 снимков	Батарея полностью заряжена, выбраны режим АВТО, размерснимка 10М, качество снимка Отличное (Fine), интервал между снимками: 30 с Изменение позиции зума дальше - ближе при съемке каждого снимка. Вспышка используется с каждым вторым снимком. Фотокамера работает в течение 5 мин и затем выключается на 1 мин.
ВИДЕО	Около 130 мин	Полностью заряженная батарея, формат кадра 640x480, 30 кадр/с

※ Данные значения получены при измерении по стандартам корпорации Samsung и могут быть другими в зависимости от пользовательских настроек.



Важные сведения об использовании батарей питания.

- Выключайте питание фотокамеры, когда она не используется.
- Извлекайте батарею, если не планируете пользоваться фотокамерой продолжительное время. Если оставить батарею в фотокамере, она может потерять заряд или протечь.
- Воздействие низких температур (ниже 0 °C) может негативно сказаться на работе батареи и сократить ее ресурс.
- Рабочее состояние батареи обычно восстанавливается при нормальной температуре.
- При интенсивном использовании фотокамеры ее корпус может нагреться. Это совершенно нормально.

### ■ Сетевой адаптер может быть подключен с помощью USB-кабеля и может быть использован в качестве зарядного устройства.

- Использование в качестве шнура питания: подсоедините USB-кабель к сетевому адаптеру. Данное подключение заменяет шнур питания.

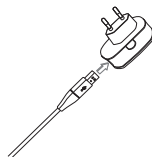

- Использование USB-кабеля: Отсоедините сетевой адаптер. USB-кабель можно использовать для загрузки сохраненных снимков в ПК (стр. 91) или для электропитания фотокамеры.

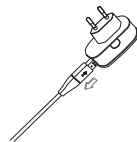

## Подсоединение к источнику питания



Важные замечания об использовании USB-кабеля.

- Используйте USB-кабель правильной спецификации.
- Не подключайте фотокамеру через разветвитель USB – подключайте ее непосредственно к ПК.
- Когда к ПК подключены другие USB-устройства: отключите эти устройства.
- При использовании USB-порта на передней панели компьютера камера не определяется. В этом случае воспользуйтесь USB-портом на задней панели компьютера.
- Если силовые параметры порта USB не соответствуют стандартным (5В, 500мА), фотокамеру зарядить не удастся.

### ■ Зарядка аккумуляторной батареи

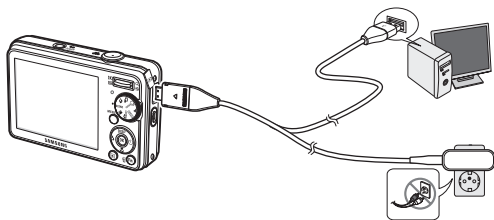

- Перед тем как подсоединить кабели или шнур сетевого адаптера ознакомьтесь с рекомендациями и при вставке кабелей не прилагайте чрезмерных усилий. Иначе это может привести к повреждению кабеля/шнура или фотокамеры.
- Если индикатор зарядки зарядного устройства не включается или не мигает после того как вставлена аккумуляторная батарея, проверьте правильность установки батареи.
- Если фотокамера остается включенной при зарядке, то полностью зарядить ее не удастся. Выключайте фотокамеру во время зарядки батареи.

### ■ Индикатор зарядки на сетевом адаптере

	Индикатор зарядки
Идет зарядка	Светится красный индикатор
Зарядка закончена	Светится зеленый индикатор
Сбой при зарядке	Оранжевый индикатор выключен или мигает

- Не включайте фотокамеру во время зарядки полностью разряженной батареи. Фотокамеру не удастся включить, если мала остаточная емкость батареи. Чтобы начать работу с фотокамерой, заряжайте батарею не менее 10 мин.
- Не пользуйтесь часто фотовспышкой и не снимайте видеоклипы, если полностью разряженная батарея заряжалась в течение короткого времени. Фотокамера может выключиться из-за разрядки батареи, даже если подсоединено зарядное устройство.

## Подсоединение к источнику питания



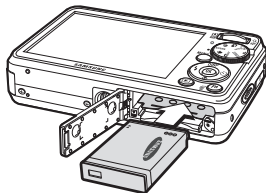

- Вставьте батарею питания, как показано на рисунке

- Если батарея вставлена, но фотокамера не включается, проверьте полярность подключения батареи (+/-).

- Не нажимайте на крышку отсека батарей с силой, когда она открыта. Так вы можете повредить или сломать ее.



- На ЖК-дисплее отображаются 4 индикатора состояния батареи питания.

Индикатор состояния батареи				
Состояние батареи	Батарея полностью заряжена	Батарея питания разряжена (приготовьтесь к ее зарядке или воспользуйтесь запасной батареей)	Батарея питания разряжена (приготовьтесь к ее зарядке или воспользуйтесь запасной батареей)	Батарея разряжена. (Зарядите ее или воспользуйтесь запасной)

※ При использовании фотокамеры и батареи питания в местах с повышенной или пониженной температурой состояние батареи, отображаемое на ЖК-дисплее, может отличаться от ее фактического состояния.

## Как вставить карту памяти

- Вставьте карту памяти, как показано на рисунке.

- Выключите фотокамеру перед тем как вставить карту памяти.
- Держите карту памяти так, чтобы ее передняя часть была направлена в сторону задней панели фотокамеры (ЖК-дисплея), а контакты – в сторону передней панели (объектива).
- Не вставляйте карту памяти в неправильном положении. Так вы можете повредить слот карты памяти.

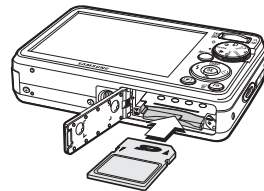

## Как пользоваться картой памяти

---

- Не забудьте отформатировать карту памяти (см. стр.52 ), если она была недавно приобретена, если фотокамера не может распознать хранящиеся на карте данные, либо на ней записаны снимки, снятые другой фотокамерой.
  - Выключайте питание фотокамеры перед тем как вставить или вынуть карту памяти.
  - Многократная запись данных на карту памяти со временем приводит к ухудшению ее характеристик. В этом случае приобретите новую карту памяти. Износ карты памяти не покрывается гарантией корпорации Samsung.
  - Карта памяти - точное электронное устройство. Не сгибайте и не роняйте ее, не подвергайте ее сильному механическому воздействию.
  - Не оставляйте карту памяти сильных электрических или магнитных полей, например, рядом с громкоговорителем или телевизором.
  - Не используйте и не храните карту памяти при экстремальных температурах.
  - Не допускайте попадания на карту памяти грязи или ее контакта с любыми жидкостями. Если это все-таки произошло, протрите карту памяти мягкой тканью.
  - Кладите карту памяти в защитный футляр, если она не используется.
  - Вследствие интенсивного использования (обмена данными) карта памяти нагревается. Это совершенно нормально.
  - Не используйте карту памяти, которая уже подключалась к другой цифровой фотокамере. Перед использованием такой карты памяти отформатируйте ее на вашей фотокамере.
  - Не используйте карту памяти, которая была отформатирована на другой цифровой фотокамере или на устройстве чтения карт памяти.
  - Записанные на карту памяти данные могут быть повреждены в следующих случаях:
    - Если карта памяти неправильно вставлена.
    - Если фотокамера была выключена или из нее вынули карту памяти в тот момент, когда происходила запись, удаление (форматирование) или чтение данных.
  - Корпорация Samsung не несет ответственности за утерю данных.
  - Рекомендуем всегда делать резервную копию важных данных на другом носителе – дискете, жестком диске, компакт-диске и т.п.
  - Если памяти недостаточно: появляется сообщение [Нет места] и фотокамера работать не будет. Чтобы увеличить объем свободной памяти, замените карту памяти или удалите с нее ненужные снимки.
-  • Не вынимайте карту памяти, когда мигает индикатор состояния фотокамеры, так как это может повредить хранящиеся на ней данные.

## Как пользоваться картой памяти

Для работы с фотокамерой можно использовать карты памяти SD/SDHC и MMC (Multi Media Cards).

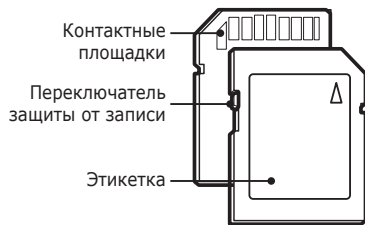

[Карта памяти SD (Secure Digital)]

- На карте памяти SD/SDHC имеется переключатель защиты от записи, предназначенный для защиты карты от удаления файлов изображений и форматирования. Включить защиту можно, сдвинув переключатель к низу карты памяти. Чтобы снять защиту данных карты памяти SD/SDHC, сдвиньте переключатель вверх.
- Не забудьте сдвинуть переключатель карты памяти SD/SDHC вверх перед тем как начать съемку.

При использовании карты памяти SD 1 Gб можно сделать следующее количество снимков. Приведенные цифры являются приблизительными, поскольку количество снимков зависит от различных факторов, например, их содержания или типа используемой карты памяти.

Размер записываемого изображения		Отличное	Хорошее	Норма	30кадр/с	15кадр/с
		Фотоснимок	<b>10м</b>	Около 182	Около 334	Около 471
<b>9м</b>	Около 199		Около 361	Около 510	-	-
<b>7м</b>	Около 252		Около 441	Около 611	-	-
<b>7м</b>	Около 252		Около 441	Около 617	-	-
<b>5м</b>	Около 334		Около 577	Около 792	-	-
<b>3м</b>	Около 494		Около 813	Около 1065	-	-
Видео	<b>1м</b>	Около 1235	Около 1670	Около 1872	-	-
	<b>640</b>	-	-	-	Около 7'04"	Около 13'52"
	<b>320</b>	-	-	-	Около 26'20"	Около 49'16"



- Кнопки зума не работают во время съемки видеоклипа.
- На продолжительность записи может повлиять использование зума.
- Можно записывать видеофайлы объемом до 4 Гб и продолжительностью до 2 часов каждый.

## Подготовка к первому включению фотокамеры

- Перед первым включением фотокамеры полностью зарядите аккумуляторную батарею.
- При первом включении фотокамеры на LCD-дисплее появится меню установки даты / времени и выбора языка. После того, как будут сделаны настройки, это меню больше не появится. Перед началом эксплуатации фотокамеры установите дату / время и выберите язык.

### ■ Выбор языка

1. С помощью кнопок ВВЕРХ/ВНИЗ выберите меню [Language] и нажмите кнопку ВПРАВО.
2. С помощью кнопок ВВЕРХ/ВНИЗ выберите нужное submenu и нажмите кнопку ОК.



### ■ Настройка даты, времени и формата отображения даты

1. С помощью кнопок ВВЕРХ/ВНИЗ выберите меню [Date&Time] и нажмите кнопку ВПРАВО.
2. С помощью кнопок ВВЕРХ/ВНИЗ/ ВЛЕВО/ВПРАВО выберите нужное submenu и нажмите кнопку ОК.

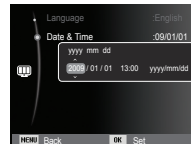

Кнопки ВЛЕВО/ВПРАВО : Служит для выбора мирового времени/года/ месяца/дня/часа/ минуты/формата даты.

Кнопки ВВЕРХ/ВНИЗ : изменяют значение выбранного параметра.

※ Дополнительные сведения о пояском времени приведены на стр. 53.

## Информация, отображаемая на ЖК-дисплее

- На ЖК-дисплее отображается информация о выбранных функциях и настройках съемки.

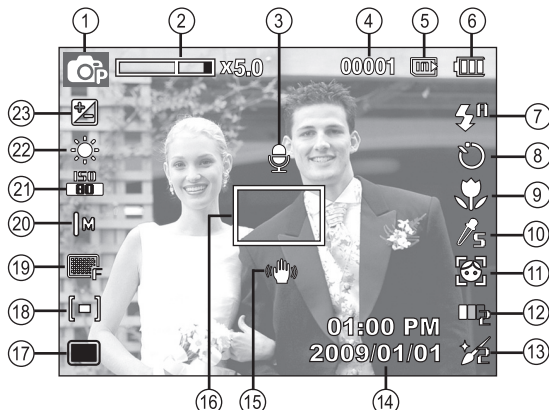

[Изображение и полная информация о состоянии]

№	Описание	Значок	Стр.
1	режим съемки		Стр.20
2	Полоса оптического/цифрового зума/кратность цифрового зума	x 5.0	Стр.28
3	Звуковой комментарий		Стр.47
4	Количество оставшихся кадров	00001	Стр.16
	Оставшееся время	00:00:00	Стр.16

№	Описание	Значок	Стр.
5	Значок карты памяти / Значок встроенной памяти	/	-
6	батарей		Стр.14
7	Фотовспышка		Стр.32
8	Автоспуск		Стр.34
9	Кнопка Макро		Стр.30
10	Сел.Фотостилия		Стр.45
11	Обнаруж. лица · Автопортрет · Улыбка · Моргание глаз		Стр.39
12	Тон лица / OIS Режим OIS (Optical Image Stabilization – Оптическая Стабилизация Изображения)		Стр.41/46
13	Ретушь лица / Регул изображ / Без звука		Стр.41/46/48
14	Дата / время	2009/01/01 01:00 PM	Стр.53
15	Предупреждающий индикатор дрожания фотокамеры		Стр.27
16	Рамка автоматической фокусировки		Стр.44
17	Тип фотосъемки		Стр.44
18	Экспомер / Длит. Выдержка		Стр.43/24
19	Качество изображения / Частота кадров		Стр.42
20	Размер изображения	10 м  7 м 5 м 3 м 1 м 640 320	Стр.42
21	ISO		Стр.39
22	Баланс белого		Стр.38
23	Экспокоррекция		Стр.37

# Использование меню

1. Включите фотокамеру и нажмите кнопку MENU. Откроется меню соответствующего рабочего режима фотокамеры.

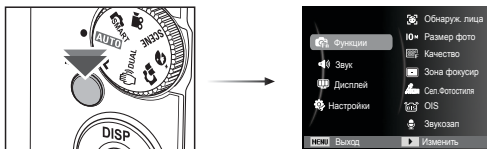

2. Для перемещения курсора по пунктам меню нажимайте кнопку Вверх или Вниз.

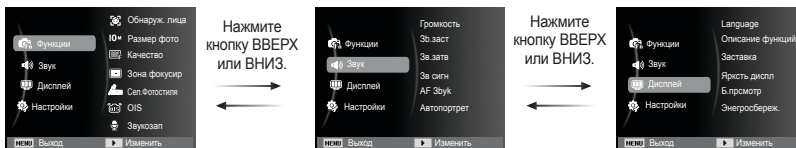

3. Для выбора подменю используйте кнопку Влево или Вправо.

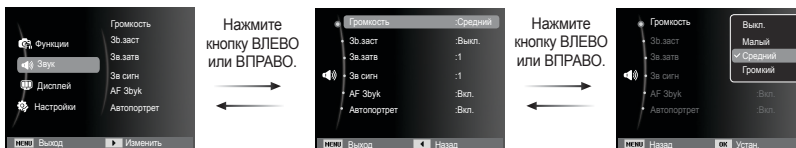

4. Для сохранения настроек и возврата в предыдущее окно выберите подменю и нажмите кнопку ОК.



# Начало съемки/записи

## Выбор режима

Режим работы можно выбрать с помощью дискового селектора режимов, расположенного в верхней части фотокамеры.

### ■ Использование селектора режимов.

Выберите рабочий режим, повернув селектор режимов в нужное положение.



## Работа в режиме АВТО (📷)

В этом режиме можно быстро и легко делать снимки при минимальном вмешательстве с вашей стороны.

1. Вставьте батареи питания (стр. 14). Вставляйте батареи в соответствии с метками полярности (+ / -).
2. Вставьте карту памяти (стр. 14). Вставлять карту памяти не обязательно, поскольку фотокамера снабжена 9 Мб встроенной памяти. Если карта памяти не вставлена, изображения будут записываться во встроенную память. Если карта памяти вставлена, снимки будут записываться на нее.
3. Закройте крышку отсека батареи питания.
4. Нажмите кнопку питания, чтобы включить фотокамеру.
5. Поворотом селектора режимов выберите режим AUTO.
6. Направьте фотокамеру на объект съемки и скомпонуйте кадр с помощью ЖК-дисплея.
7. Нажмите кнопку спуска, чтобы сделать снимок.



- Если после нажатия кнопки спуска до половины хода рамка автофокусировки стала красной, наводку на резкость сделать не удастся. В этом случае вы не сможете получить резкий снимок.
- Во время съемки не заслоняйте посторонними предметами объектив и фотовспышку.

## Начало съемки/записи

### Работа в режиме ПРОГРАММА ( )

При выборе автоматического режима будут сконфигурированы оптимальные настройки фотокамеры. При этом можно вручную конфигурировать различные функции, кроме выбора диафрагмы и выдержки.

1. Поворотом селектора режимов выберите режим Программа (стр. 20).
2. Для настройки дополнительных функций нажмите клавишу MENU.





### Работа в режиме DUAL IS ( )

Режим DUAL IS (двойной стабилизации изображения). В этом режиме осуществляется компенсация дрожания фотокамеры и получаются более четкие снимки при съемке в условиях слабого освещения.

1. С помощью селектора режимов выберите режим DUAL IS. (стр. 20)
2. Направьте фотокамеру на объект съемки и скомпонуйте кадр с помощью ЖК-дисплея.
3. Нажмите кнопку спуска, чтобы сделать снимок.



- На что обращать внимание при съемке в режиме DUAL IS
  1. В режиме DUAL IS не работает цифровой зум.
  2. Если имеющееся освещение ярче освещения ламп дневного света, функция DUAL IS не будет активирована.
  3. Если освещение места съемки слабее освещения ламп дневного света, на дисплее появляется предупреждающий индикатор вибрации фотокамеры (  ). Старайтесь вести съемку, когда на дисплее не отображается предупреждающий индикатор дрожания фотокамеры (  ).
  4. Если объект съемки находится в движении, полученное изображение может оказаться смазанным.
  5. Функция DUAL IS использует ресурсы процессора фотокамеры, поэтому съемка и сохранение файлов в этом режиме занимают несколько больше времени.

# Начало съемки/записи

## Режим подсказок (съемка) ( )

В данном режиме пользователь может ознакомиться с рекомендациями по выбору подходящего режима съемки, решить проблемы, возникающие в процессе съемки, а также получить практические навыки по ведению съема.

 Функции, доступные в режиме подсказок

- Функция, упрощающая наводку на резкость.
- Функция, предотвращающая смазывание изображения при съемке.
- Функция, упрощающая съемку в условиях слабого освещения
- Функция, которая используется для регулировки яркости изображения.
- Функция, которая используется для цветовой настройки изображения.

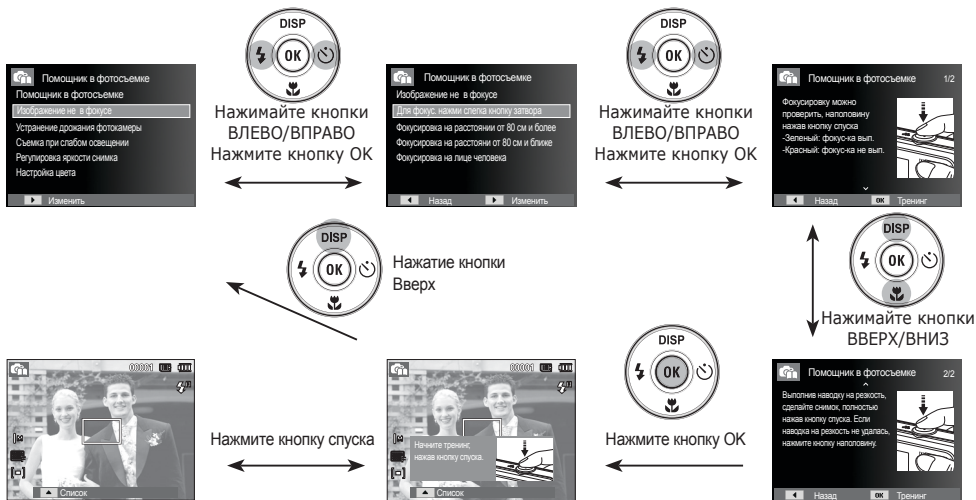

[Функция, упрощающая наводку на резкость.]

## Начало съемки/записи

### Работа в режиме РЕТУШЬ ( )

Портретная съемка, когда с помощью выбранных настроек можно скрыть мелкие дефекты лица.

1. С помощью селектора режимов выберите режим РЕТУШЬ. (стр. 20)
2. С помощью кнопок ВВЕРХ/ВНИЗ выберите в меню [Функции] настройку [Тон лица] или [Ретушь лица].
3. С помощью кнопок ВЛЕВО/ВПРАВО выберите необходимый уровень характеристик настроек [Тона лица] или [Ретуши лица]. Затем нажмите кнопку ОК.
4. Нажмите кнопку спуска, чтобы сделать снимок.



### Работа в режимах СЮЖЕТ ( )

С помощью этого меню можно легко сделать оптимальные настройки для съемки в различных условиях и ситуациях.



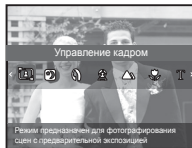



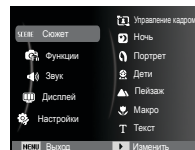

1. Поворотом селектора режимов выберите режим Сюжет. (стр. 20).
2. С помощью кнопок ВЛЕВО/ВПРАВО выберите необходимый режим.
3. Направьте фотокамеру на объект съемки и скомпонуйте кадр с помощью ЖК-дисплея.
4. Нажмите кнопку спуска, чтобы сделать снимок.



※ Для смены сюжета нажмите кнопку Menu и выберите нужное меню сюжетной съемки.



 The scene modes are listed below.

- [Управление кадром] (  ): Используйте это режим, если Вы хотите, чтобы кто-то сделал Ваше фото под выбранным Вами углом.
- [Ночь] (  ): Для фотосъемки ночью или в условиях недостаточного освещения.
- [Портрет] (  ): Фотографирование людей.
- [Дети] (  ): для съемки подвижных объектов, например, детей.
- [Пейзаж] (  ): для пейзажной съемки.
- [Макро] (  ): для съемки крупным планом малых объектов, например, цветов или насекомых.
- [Текст] (  ): данный режим используется для съемки документов.
- [Закат] (  ): для съемки на закате.
- [Рассвет] (  ): для съемки на рассвете.
- [Против света] (  ): портретная съемка без теней от встречного света.
- [Фейерверк] (  ): для съемки фейерверка.
- [Пляж/снег] (  ): съемка океана, озера, пляжа или заснеженной местности.

## Начало съемки/записи

### ■ Работа в режиме [Управление кадром]

Выберите режим [Управление кадром] если Вы хотите, чтобы кто-то сделал Ваше фото под выбранным Вами углом.

1. Сделайте фото с выбранного Вами места.

- Вокруг изображения появится рамка.

Рамка

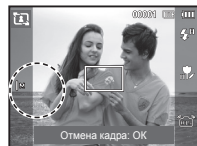

2. Теперь кто-то другой может сделать фотографию путем сравнения краев изображения, которое будет сделано, с границами рамки.

### ■ Съемка в режиме длительной выдержки

Данная фотокамера автоматически выбирает оптимальную выдержку и диафрагму, исходя из условий съемки. Однако в сюжетном режиме НОЧЬ их можно выбрать вручную.

Изменение величины выдержки и диафрагмы

1. Выберите сюжетный режим съемки [Ночь]. (стр. 23)
2. Нажмите кнопку Fn, и откроется меню длительных выдержек.
3. С помощью кнопки Курсор/OK выберите значение длительной выдержки.
4. Снова нажмите кнопку Fn. Выбранное значение будет сохранено, и фотокамера переключится в сюжетный режим Ночь.

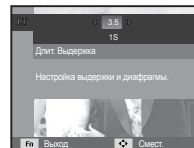

## Начало съемки/записи

### Работа в режиме ВИДЕО ( )

Продолжительность записи видеоклипа определяется свободным местом в памяти.

1. Поворотом селектора режимов выберите режим ВИДЕО (стр.20)
2. Направьте фотокамеру на объект съемки и скомпонуйте кадр с помощью ЖК-дисплея.
3. Нажмите кнопку спуска, видеоклип будет записываться в течение всего доступного для записи времени. Запись видеоклипа будет продолжаться, даже если отпустить кнопку спуска. Чтобы прекратить запись, снова нажмите кнопку спуска.

- ※ Размеры изображения и формат видеофайлов представлены ниже.
- Размер изображения : 640x480, 320x240 (по выбору пользователя)
  - Формат видеофайлов : AVI (MJPEG)
  - Частота кадров : 30 кадр/с, 15 кадр/с (по выбору пользователя)



### Запись видеоклипа без звукового сопровождения

Видеоклип можно записать без звукового сопровождения.

Шаги 1-3 аналогичны описанным для режима.

4. Нажмите кнопку Меню.
5. С помощью кнопок Вверх/Вниз выберите меню [Функции] и нажмите кнопку Вправо.



6. С помощью кнопки Вверх/Вниз выберите меню [Звукозап] и нажмите ОК.
7. Нажатием кнопки Влево/Вправо выберите меню [Выкл.].
8. Нажмите кнопку ОК. Видеоклип можно записать без звукового сопровождения.

※ Дополнительные сведения приведены на стр. 48.

### Как сделать паузу во время записи видеоклипа (Запись с продолжением)

Данная фотокамера позволяет временно приостановить запись видеоклипа, пропустив ненужные сцены, и затем снова продолжить ее. С помощью данной функции можно записать видеоролик в один файл даже после паузы.

- Видеосъемка с продолжением  
Шаги 1-2 такие же, как и при записи видеоклипа.

3. Нажмите кнопку спуска, видеоклип будет записываться в течение всего доступного для записи времени. Запись видеоклипа будет продолжаться, даже если отпустить кнопку спуска.
4. Чтобы приостановить запись, нажмите кнопку ОК.
5. Чтобы возобновить запись, повторно нажмите кнопку ОК.
6. Чтобы прекратить запись, снова нажмите кнопку спуска.



## Начало съемки/записи

### Работа в Интелл. режиме ( )











Камера автоматически выбирает подходящие настройки в соответствии с условиями съемки. Эта функция пригодится, если Вы не знакомы с настройками камеры для различных съёмочных планов.

1. С помощью селектора режимов выберите Интелл. режим. (стр. 20)
2. Направьте фотокамеру на объект съемки и скомпонуйте кадр с помощью ЖК-дисплея.
3. Нажмите кнопку спуска, чтобы сделать снимок.



- Если камера не распознает надлежащий режим съёмки, будут применяться настройки по умолчанию.
- Даже при обнаружении в кадре лица, камера может не выбрать режим портрета; это будет зависеть от расположения объекта съёмки или от освещения.
- Камера может не выбрать правильный съёмочный план в зависимости от условий съёмки, таких как дрожание камеры, освещение и расстояние до объекта съёмки.
- В режиме [Ночь] сцена распознается только при отключенной вспышке. Камера переключается в режим [Штатив] после проверки условий съемки на штативе в данный момент.
- Несмотря на применение штатива выбор режима съемки на штативе по движению объекта невозможен.

■ Сцены распознаются при следующих условиях:

- [Пейзаж] (  ) : при съемке вне помещения
- [Белый] (  ) : при съемке в условиях повышенной освещенности
- [Ночь] (  ) : при съемке в темное время суток
- [Ночь - Портрет] (  ) : при съемке людей вне помещения в условиях пониженной освещенности
- [Встречный свет] (  ) : при съемке в условиях встречного света, не в режиме портрета
- [Встречный свет - Портрет] (  ) : при съемке в условиях встречного света, в режиме портрета
- [Портрет] (  ) : при съемке в режиме портрета
- [Макро] (  ) : при съемке очень близко к объекту
- [Макро - Текст] (  ) : при съемке очень близко к тексту
- [Штатив] (  ) : При съемке неподвижных объектов с применением штатива
- [Движение] (  ) : при съемке часто движущихся объектов

## На что обращать внимание при съемке

- Нажатие кнопки спуска до половины хода.  
Слегка нажмите кнопку спуска, чтобы произвести наводку на резкость и убедиться, что фотовспышка заряжена. Чтобы сделать снимок, нажмите кнопку спуска до упора.

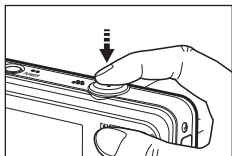

[Слегка нажмите кнопку спуска]

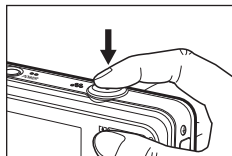

[Нажмите кнопку спуска]

- Объем свободной памяти может меняться в зависимости от условий съемки и выбранных настроек фотокамеры.
- Если при плохой освещенности выбраны режимы ФОТОВСПЫШКА ОТКЛЮЧЕНА, МЕДЛЕННАЯ СИНХРОНИЗАЦИЯ или DUAL IS, на ЖК-дисплее может появиться предупреждающий индикатор дрожания фотокамеры (🌀). В этом случае установите фотокамеру на штатив или устойчивую поверхность, или выберите режим съемки с фотовспышкой.
- Съемка при встречном свете: Ведите съемку так, чтобы солнце находилось позади вас. При попадании солнца в кадр снимок может получиться темным. Во время съемки при встречном свете выберите сюжетный режим съемки [Против света] (стр.23), заполняющую вспышку (стр.32), точечный экспомер (стр.43), экспокоррекцию (стр.37) или используйте функцию ACB (стр.43).

- Во время съемки не заслоняйте посторонними предметами объектив и фотовспышку.
- Скомпонуйте кадр с помощью ЖК-дисплея.
- Ниже перечислены случаи, когда может не получиться автоматической наводки на резкость.
  - Когда мал контраст снимаемого объекта.
  - Когда снимаемый объект сильно отражает свет или светится сам.
  - Когда снимаемый объект движется с большой скоростью.
  - Когда в кадре имеется яркий отраженный свет или очень яркий фон.
  - Когда на снимаемом объекте много горизонтальных полос или он очень узкий (например, шест или древко флага).
  - Очень темный окружающий фон.



## Использование кнопок управления для настройки фотокамеры.

Режимы съемки можно настроить с помощью кнопок фотокамеры.

### Кнопка питания

Используется для включения / выключения фотокамеры. После определенного периода бездействия фотокамера автоматически выключается для сохранения ресурса батареи. Более подробная информация о функции автовыключения представлена на стр.54.

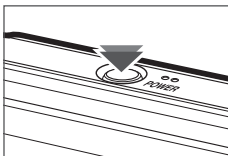

### Кнопка спуска

Используется в режимах съемки/записи для производства съемки или включения звукозаписи.

#### ● режиме ВИДЕО

После нажатия кнопки спуска до упора начинается запись видеоклипа. Нажмите кнопку спуска, и видеоклип будет записываться в течение всего доступного для записи времени, которое определяется объемом свободной памяти. Чтобы прекратить запись, снова нажмите кнопку спуска.

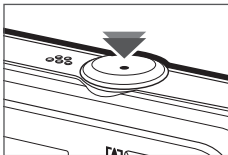

#### ● режиме ФОТОСЪЕМКА

При нажатии кнопки спуска до половины хода происходит автофокусировка и проверка состояния фотовспышки. Нажмите кнопку спуска до упора, чтобы сделать снимок. При выборе записи звукового комментария она начнется сразу после записи отснятого изображения в память.

## Кнопки зума

Когда меню не отображается, данные кнопки выполняют функции кнопок Зум БЛИЖЕ или Зум ДАЛЬШЕ. Данная фотокамера снабжена 5-кратным оптическим и 5-кратным цифровым зумом. Таким образом максимальная кратность зума составляет 25x.

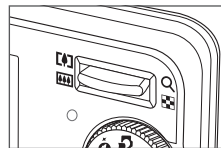

#### ■ EZум БЛИЖЕ

Оптический зум БЛИЖЕ: нажмите кнопку зума Т. Вы увидите, что объект съемки стал ближе.

Цифровой зум БЛИЖЕ: после того как достигнута максимальная кратность оптического зума (5x), при нажатии кнопки зума Т запускается программа цифрового зума. Отпустите кнопку зума Т, когда достигнута нужная кратность цифрового зума. Когда достигнута максимальная кратность цифрового зума (5x), нажатие кнопки зума Т ни к чему не приводит.



[Зум ДАЛЬШЕ]



[Зум БЛИЖЕ]



[Цифровой зум 5,0x]

# Кнопки зума

## ■ Зум ДАЛЬШЕ

Оптический зум ДАЛЬШЕ: нажмите кнопку зума W. Вы увидите, что объект съемки стал дальше. Последовательно нажимая кнопку зума W, вы уменьшите кратность зума до минимума и увидите, что объект съемки как бы максимально удалился от фотокамеры.



[Зум БЛИЖЕ]

[Оптический зум 2x]

[Зум ДАЛЬШЕ]

Цифровой зум ДАЛЬШЕ: когда включен цифровой зум, при каждом нажатии кнопки зума W кратность зума будет последовательно уменьшаться. Цифровое зуммирование прекращается, если отпустить кнопку зума W. При последовательных нажатиях кнопки зума W сначала уменьшается кратность цифрового зума, а затем оптического зума, пока не будет достигнута минимальная кратность.



[Цифровой зум 5,0x]

[Зум БЛИЖЕ]

[Зум ДАЛЬШЕ]



- Съемка с использованием цифрового зума занимает несколько больше времени. Учитывайте это при ведении съемки.
- При использовании цифрового зума возможно ухудшение качества изображения.
- При использовании цифрового зума возможно ухудшение качества изображения.
- Чтобы изображение, полученное с помощью цифрового зума, выглядело более четким, выберите максимальный оптический зум и нажмите кнопку спуска до половины хода, затем снова нажмите кнопку зума T.
- Цифровой зум недоступен в сюжетных режимах [Обнаружение лица], [DUAL IS] [Видео], [Интел. режим], [Ретушь] и некоторых других.
- Во избежание получения нечетких снимков или возникновения сбоев в работе фотокамеры не прикасайтесь к объективу. Если изображение нечеткое, выключите и снова включите питание фотокамеры, чтобы изменить положение объектива.
- Во избежание возникновения сбоев в работе фотокамеры не давите на объектив с силой.
- Когда фотокамера включена, во избежание получения нечетких снимков не прикасайтесь к движущимся частям объектива.
- Не прикасайтесь к движущимся частям объектива, когда нажата кнопка зума.

## Кнопка ИНФО (DISP) / ВВЕРХ

Когда на ЖК-дисплее отображается меню, кнопка ВВЕРХ выполняет функции кнопки со стрелкой. В режимах съемки/записи или воспроизведения при нажатии данной кнопки на дисплее отображается информация о снимке.

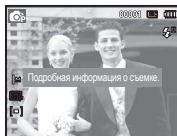

[Экран съемки]

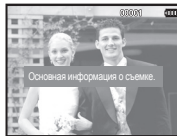

[Информационный экран]

## Кнопка МАКРО (🌱) / ВНИЗ

Когда на ЖК-дисплее отображается меню, кнопка ВНИЗ выполняет функции кнопки со стрелкой. Если меню не отображается, с помощью кнопки МАКРО (🌱) / ВНИЗ можно вести макросъемку. Диапазоны фокусировки указаны на следующей странице. Нажимайте кнопку МАКРО пока на ЖК-дисплее не появится значок нужного режима макросъемки.



[АВТОФОКУСИРОВКА]





[МАКРО (🌱)]



[АВТОМАКРО (🌱)]

## Кнопка МАКРО ( ) / ВНИЗ

- Тип режимов и диапазоны фокусировки  
(W: ДАЛЬШЕ, T: БЛИЖЕ) (Единицы измерения: см)

Режим	АВТО (  )	
Тип фокусировки	АВТОМАКРО (  )	НОРМА
Диапазон фокусировки	W: 10 - бесконечность T: 50 - бесконечность	W : 80 - бесконечность T: 80 - бесконечность



















Режим	ПРОГРАММА (  )	
Тип фокусировки	МАКРО (  )	НОРМА
Диапазон фокусировки	W : 10 - 80 T: 50 - 80	W : 80 - бесконечность T: 80 - бесконечность

Режим	DUAL IS (  )	
Тип фокусировки	АВТОМАКРО (  )	НОРМА
Диапазон фокусировки	W: 10 - бесконечность T: 50 - бесконечность	W : 80 - бесконечность T: 80 - бесконечность



- При съемке в режиме МАКРО старайтесь избежать дрожания фотокамеры.
- При съемке в режиме МАКРО с расстояния до 40 см (зум дальше) или 50 см (зум ближе) выберите настройку Фотовспышка отключена.

- Методы фокусировки (в зависимости от режима съемки)  
(o : по выбору пользователя, ∞: выбрана бесконечность)

Режим	АВТОМАКРО	МАКРО	НОРМА
	o		o
		o	o
	o		o
		o	o
	o		
		o	o
Режим	СЮЖЕТ		
	АВТОМАКРО	МАКРО	НОРМА
	o		
			o
			o
			o
			o
		o	
	o		
			o
			o
			o
			∞
			o



- В режиме [Интелл. режим] диапазон фокусировки определяется автоматически.

## Блокировка автофокусировки

Чтобы произвести навести резкость на объект, не находящийся в центре кадра, воспользуйтесь блокировкой (фиксацией) автофокусировки.

### ■ Использование блокировки автофокусировки

1. Убедитесь, что объект съемки находится в центре рамки автофокуса.
2. Нажмите кнопку спуска до половины хода. Зеленый цвет рамки автофокусировки сигнализирует о том, что наводка на резкость сделана. Чтобы не сделать случайный снимок, не нажимайте кнопку спуска до упора.
3. Удерживая кнопку спуска нажатой до половины хода, перекомпонуйте кадр и нажмите ее до упора, чтобы сделать снимок. Если отпустить кнопку спуска, блокировка автофокусировки будет отменена.



1. Снимаемое изображение.

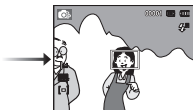

2. Нажмите кнопку спуска до половины хода, чтобы навести резкость на объект съемки.



3. Перекомпонуйте кадр и нажмите кнопку спуска до упора.

## Кнопка ВСПЫШКА ( ) / ВЛЕВО

Когда на ЖК-дисплее отображается меню, при нажатии кнопки ВЛЕВО курсор сдвигается к левой полосе меню.

Когда на ЖК-дисплее не отображается меню, кнопка ВЛЕВО выполняет функции кнопки ВСПЫШКА (  ).



[Выберите автоматическую фотовспышку]

### ■ Выбор режима съемки с фотовспышкой

1. С помощью селектора режимов выбрать режим ЗАПИСИ, за исключением режима кинофрагмента или режима DUAL IS. (стр. 20)
2. Нажимайте кнопку ВСПЫШКА, пока на ЖК-дисплее не появится значок нужного режима съемки.
3. Индикатор режима съемки с фотовспышкой отображается на ЖК-дисплее. Всегда выбирайте наиболее подходящий режим съемки с фотовспышкой.

### ■ Зона действия фотовспышки

(Единицы измерения: м)



ISO	НОРМА		МАКРО		АВТОМАКРО	
	ДАЛЬШЕ	БЛИЖЕ	ДАЛЬШЕ	БЛИЖЕ	ДАЛЬШЕ	БЛИЖЕ
АВТО	0.8~3.6	0.8~2.3	0.2~0.8	0.5~0.8	0.2~3.6	0.5~2.3

## Кнопка ВСПЫШКА ( ) / ВЛЕВО



- Когда выбран режим съемки со вспышкой, при нажатии кнопки спуска сначала срабатывает предвспышка для оценки таких условий съемки, как зона действия и уровень мощности фотовспышки. Не двигайте фотокамеру до тех пор пока не сработает вторая вспышка.
- Частое использование фотовспышки уменьшает ресурс батареи.
- При стандартных условиях работы время зарядки фотовспышки не превышает 4 с. Время зарядки увеличивается, когда батарея частично разряжена.
- Вспышка не действует в сюжетных режимах [DUAL IS], [Видео], [Автопортрет], [Мигание глаз] и некоторых других.
- Ведите съемку с учетом зоны действия фотовспышки.
- Качество полученного изображения не гарантируется, если объект съемки находится слишком близко или обладает высокой отражающей способностью.
- При съемке с фотовспышкой в условиях недостаточной освещенности на снимке может появиться белое пятно засветки. Появление такого пятна обусловлено отражением света вспышки от мельчайших частиц пыли в воздухе.

### ■ Индикация режимов фотовспышки

Значок	режим фотовспышки	Описание
	Авто	Если снимаемый объект или фон затемнены, фотовспышка срабатывает автоматически.
	Авто, Авто и устранение "красных глаз"	Если снимаемый объект или фон затемнены, фотовспышка будет срабатывать автоматически, а эффект "красных глаз" будет подавляться с помощью функции устранения "красных глаз".
	Заполняющая вспышка	Фотовспышка срабатывает вне зависимости от освещения. Мощность вспышки устанавливается автоматически в зависимости от освещения.
	Медленная синхронизация	Фотовспышка комбинируется с длительной выдержкой для отработки правильной экспозиции. При съемке в условиях плохой освещенности на ЖК-дисплее появляется предупреждающий индикатор дрожания фотокамеры (  ).
	Устранение "красных глаз"	При обнаружении "красных глаз" во время съемки в данном режиме этот эффект устраняется автоматически.
	Фотовспышка отключена	Фотовспышка не срабатывает. в тех местах или ситуациях, где фотосъемка со вспышкой запрещена. При съемке в условиях плохой освещенности на ЖК-дисплее появляется предупреждающий индикатор дрожания фотокамеры (  ).

## Кнопка ВСПЫШКА ( ⚡ ) / ВЛЕВО

- Доступные режимы фотовспышки (в зависимости от режима съемки)  
(0: по выбору пользователя)

Режим	⚡ <sup>R</sup>	👁	⚡	⚡ <sup>S</sup>	👁	🚫
	0	0			0	0
	0	0	0	0	0	0
						0
	0	0	0	0	0	0
		0			0	0
						0
Режим	СЮЖЕТ					
	⚡ <sup>R</sup>	👁	⚡	⚡ <sup>S</sup>	👁	🚫
	0				0	0
				0	0	0
		0			0	0
		0				0
						0
						0
						0
						0
						0
			0			
						0
	0					

- Значок интеллектуального режима (⚡<sup>R</sup>) появляется в режиме ИНТЕЛЛ. РЕЖИМ.

## Кнопка АВТОСПУСК ( ⏸ ) / ВПРАВО

Когда на ЖК-дисплее отображается меню, то при нажатии кнопки ВПРАВО курсор сдвигается к правой полосе меню.

Когда меню не отображается, кнопка ВПРАВО выполняет функции кнопки автоспуска ( ⏸ ). Данная функция удобна в том случае, когда фотограф сам хочет оказаться в кадре.



- Функция автоспуска будет отменена, если в режиме автоспуска нажать кнопку автоспуска.
- Чтобы избежать дрожания фотокамеры, воспользуйтесь штативом.
- В режиме ВИДЕО можно снимать с автоспуском только с задержкой в 10 с.

## Кнопка АВТОСПУСК ( ) / ВПРАВО



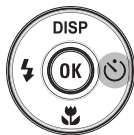

### ■ Выбор автоспуска

1. Выберите любой режим съемки/записи, кроме режима ЗВУКОЗАПИСЬ. (стр. 20)
2. Нажимайте кнопку АВТОСПУСК / ВПРАВО (  ), пока на ЖК-дисплее не появится индикатор нужного режима. На ЖК-дисплее появится значок съемки с автоспуском (задержка 10 с, 2 с, 2 снимка) или значок таймера движения.
3. При нажатии кнопки спуска снимок будет сделан спустя заданное время.



[Выбор автоспуска через 10 СЕК.]

### ■ Индикация автоспуска

Значок	Режим	Описание
	Автоспуск через 10 СЕК	Снимок будет сделан через 10 сек после нажатия кнопки спуска.
	Автоспуск через 2 СЕК	Снимок будет сделан через 2 сек после нажатия кнопки спуска.
	Автоспуск – 2 снимка	Первый снимок будет сделан приблизительно через 10 с после нажатия кнопки спуска, и еще через 2 с будет сделан второй снимок. При съемке с фотовспышкой может произойти задержка до 2 с со съемкой второго снимка, обусловленная зарядкой фотовспышки.
	Таймер движения	Фотокамера определяет движение объекта через 6 с после нажатия кнопки спуска и съемка производится после прекращения движения.

### ■ Таймер движения

Движение	Значок и индикатор автоспуска
Нажмите кнопку спуска после настройки таймера движения	Мигает (с интервалом 1 с)
Детектирование движения объекта съемки	Мигает (с интервалом 0,25 с)
Движение не обнаружено	Выберите настройку, и снимок будет сделан через 2 с.

- Съемка в режиме ДВИЖЕНИЕ выполняется следующим образом. (За исключением режима ВИДЕО)  
Настройка времени обнаружения движения → Нажмите кнопку спуска → Подтвердите компоновку кадра (в течение 6 с)<sup>1</sup> → Детектирование движения (поворачивайте руку с фотокамерой насколько возможно)<sup>2</sup> → Прекращение детектирования движения (не двигайтесь) → Съемка изображения (через 2 с).

\*1: Фотокамера обнаруживает движение объекта через 6 с после нажатия кнопки спуска, поэтому необходимо закончить компоновку кадра в течение этих 6 с.

\*2: Повернитесь или отведите руку с фотокамерой насколько возможно.



В следующих случаях таймер движения может не сработать.

- Расстояние до объекта съемки превышает 3 м.
- Экспозиция с недодержкой или передержкой.
- Съемка при встречном свете.
- Перемещение объекта съемки незначительно.
- Обнаружение движения производится в пределах центральной области (50%) датчика.
- Движение не обнаружено в течение 30 секунд или датчик фотокамеры после обнаружения движения не зафиксировал его прекращения.

Диапазон обнаружения движения для таймера движения.

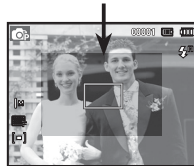



## Кнопка MENU

- Если нажать кнопку MENU, на ЖК-дисплее откроется меню соответствующего режима фотокамеры. При повторном нажатии кнопки ЖК-дисплей вернется в исходное состояние.
- Меню настроек открывается при выборе режимов ВИДЕО и ФОТОСЪЕМКА. Меню недоступно в режиме записи звука.

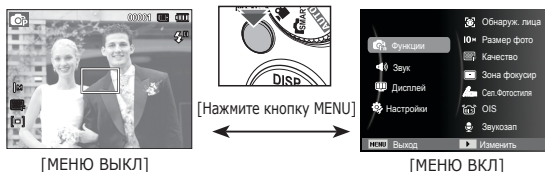

## Кнопка ОК

- Во время отображения меню на ЖК-дисплее с помощью данной кнопки можно переместить курсор в субменю или подтвердить сделанный выбор.

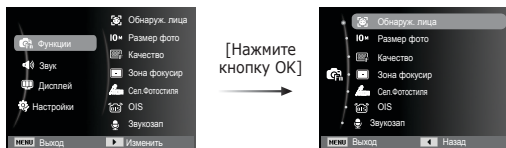

## Функции (Fn)

Выберите соответствующий пункт меню или нажмите кнопку Fn для вывода на дисплей списка меню:

Режим	Меню	Доступные режимы	Стр.
 (Функции)	EV		стр.37
	Баланс Белого		стр.38
	ISO		стр.39
	Обнаруж. лица		стр.39
	Тон лица		стр.41
	Ретушь лица		стр.41
	Размер фото / Размер ролика		стр.42
	ACB		стр.43
	Качество / Частота кадров		стр.42
	Экспомер		стр.43
	Тип съемки		стр.44
	Зона фокусир		стр.44
	Сел. Фотостиля		стр.45
	Регул изображ		стр.46
	OIS		стр.46
	Звукозап		стр.47
Длит. Выдержка		стр.24	

# Функции (Fn)

## Включение функций с помощью кнопки MENU

1. В любом доступном режиме нажмите кнопку MENU.
2. С помощью кнопки Вверх/Вниз выберите меню [Функции] и нажмите кнопку Вправо/ОК.

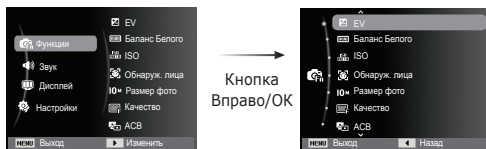

3. С помощью кнопок ВВЕРХ/ВНИЗ выберите нужное меню и нажмите ОК.



4. С помощью кнопок ВЛЕВО/ВПРАВО выберите нужное меню и нажмите ОК.





Для быстрого перехода в меню со списком часто используемых функций используйте кнопку Fn на задней панели камеры.

## Экспокоррекция

Данная фотокамера автоматически выбирает экспозицию в зависимости от освещения. Вы также можете выбрать величину экспокоррекции с помощью меню [EV].

### ■ Экспокоррекция

1. С помощью кнопки Вверх/Вниз в меню Функции выберите пункт [EV] (  ).
  2. С помощью кнопок ВЛЕВО/ВПРАВО выберите величину экспопоправки.
  3. Нажмите кнопку ОК или Fn. Выбранное значение будет сохранено, и меню экспокоррекции закроется. При изменении величины экспокоррекции в левой части ЖК-дисплея появляется индикатор (  ).
- ※ Отрицательные экспопоправки уменьшают величину экспозиции. Положительные экспопоправки увеличивают величину экспозиции, в результате чего ЖК-дисплей становится светлее, а качество полученных снимков может ухудшиться.

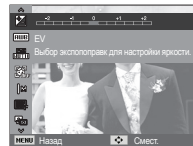





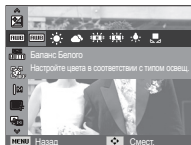

# Функции ( )

## Баланс белого

Правильный подбор баланса белого позволяет приблизиться к натуральной гамме цветов.



Значок меню	Значок	Описание
Авто бб		фотокамера автоматически выбирает оптимальный баланс белого в зависимости от преобладающего освещения.
Дневной свет		для съемки вне помещения в солнечный день.
Облачно		для съемки в облачный или пасмурный день вне помещения.
Лампы дн.св.хб		для съемки при свете ламп холодного белого света.
Лампы дн.св.тб		для съемки при свете дневных ламп теплого белого света.
Лампы накал.		для съемки при свете вольфрамовых ламп накаливания (обычные осветительные лампы).
Польз. установки		позволяет самостоятельно выбрать баланс белого в соответствии с условиями съемки.

\* Снимки, сделанные при разном освещении, могут иметь тот или иной цветовой оттенок.

■ Использование пользовательской настройки баланса белого  
В зависимости от условий съемки можно подобрать собственную настройку баланса белого. Настройте оптимальный баланс белого для конкретной ситуации, выбрав пользовательскую настройку баланса белого.

1. Выберите в меню БАЛАНС БЕЛОГО пункт ПОЛЬЗ. УСТАНОВКИ (  ) и поместите лист белой бумаги перед фотокамерой так, чтобы ЖК-дисплей стал полностью белым.

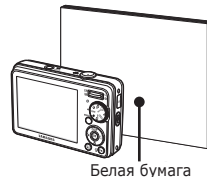

2. Кнопка ОК : выбор предыдущей пользовательской настройки баланса белого.  
Кнопка спуска : сохранение новой пользовательской настройки баланса белого.
- Пользовательская настройка баланса белого будет использована при съемке следующего кадра.
  - Пользовательская настройка баланса белого сохраняется до тех пор, пока не будет выбрана новая настройка.

## Функции (Fn)

### ISO

Выберите светочувствительность фотодатчика во время съемки.  
Светочувствительность фотокамеры определяется выбранным значением ISO.

[Авто]: светочувствительность будет выбираться фотокамерой автоматически в зависимости от освещенности места съемки и яркости снимаемого объекта.

[ISO 80, 100, 200, 400, 800, 1600, 3200]

: выбрав более высокую светочувствительность, Вы получите более короткую выдержку во время съемки. Однако при слишком ярком освещении снимок может оказаться передержанным. Чем выше значение ISO, тем больше светочувствительность фотокамеры, а следовательно, тем легче будет получить хорошие снимки в условиях слабой освещенности. При увеличении светочувствительности увеличивается также и уровень шумов, в результате чего снимки получаются более зернистыми.

- ※ Когда выбран тип съемки [Движение], для светочувствительности ISO устанавливается настройка АВТО.
- ※ Меню [ISO] доступно в режимах [Программа] и [Помощник в фотосъемке].

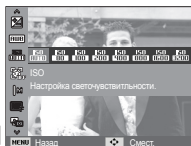

### Обнаруж. лица

При выборе функции определения лица фотокамера начинает определять положение человеческого лица в кадре. При фокусировке на лицо одновременно происходит подстройка его яркости. Запечатлеть моменты, когда лицо выглядит наиболее естественно, также можно при съемке в режиме Автопортрет.

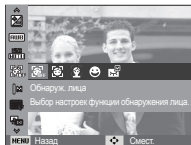

### ■ Норма

в этом режиме автоматически происходит определение положения лица в кадре, затем делаются наводка на резкость и определение экспозиции. Этот режим удобен при съемке портрета.

※ Можно выбрать следующие режимы : Авто, Программа, DUAL IS, Помощник в фотосъемке, Ретушь, Портрет, Дети, Пляж/снег

1. Размер и положение рамки автофокусировки выбираются автоматически, и лицо объекта съемки оказывается в рамке.



2. Нажмите кнопку спуска до половины хода. Рамка фокусировки становится зеленой, когда произведена наводка на резкость.



3. Нажмите кнопку спуска до упора, чтобы сделать снимок.

## Функции ( )



- С помощью этой функции можно определить положение лиц до 10 человек.
- При обнаружении нескольких лиц одновременно фокусировка производится по лицу ближайшего человека.
- В этом режиме цифровой зум недоступен.
- При обнаружении фотокамерой лица оно окажется внутри белой фокусирующей рамки, остальные лица окажутся внутри серых фокусирующих рамок. Нажмите кнопку спуска до половины хода, чтобы произвести фокусировку на лицо, после чего цвет рамки изменится на зеленый.
- Если лицо обнаружить не удалось, происходит возврат к предыдущему режиму автофокусировки.
- В некоторых случаях эта функция может работать некорректно.
  - На лицо надеты темные очки или часть лица скрыта.
  - Лицо человека, которого снимают, не обращено в сторону фотокамеры.
  - Фотокамера не может обнаружить лицо из-за слишком темного или яркого освещения.
  - Слишком велико расстояние до объекта съемки.
- Максимальное расстояние, с которого можно определить положение лица, составляет 2.5 м (Зум Дальше).
- Чем ближе объект съемки, тем быстрее его распознает фотокамера.
- При съемке в режимах [Ретушь], [Портрет] и [Дети] для функции [Обнаруж. лица] выбирается настройка по умолчанию.

### ■ АВТОПОРТРЕТ

Во время съемки с автоспуском обнаружение вашего лица происходит автоматически, что упрощает и ускоряет съемку автопортрета.

- ※ Можно выбрать следующие режимы : Авто, Программа, DUAL IS, Помощник в фотосъемке, Ретушь, Портрет, Пляж/снег

1. Для съемки автопортрета направьте объектив на лицо объекта съемки. Фотокамера автоматически определяет положение лица, после чего подается звуковой сигнал.



2. Нажмите кнопку спуска, чтобы начать съемку.



- Когда лицо оказывается в центре экрана, звуковой сигнал начинает подаваться чаще, чем когда оно находится не по центру.
- Настройку подтверждающего звукового сигнала можно сделать в меню звуковых настроек. (См. стр. 49).

## Функции (Fn)

### ■ Улыбка

Снимок делается автоматически без нажатия кнопки спуска в момент обнаружения улыбки. Если нажать кнопку спуска, будет сделан снимок в обычном режиме. При съемке в режиме УЛЫБКА улыбающееся лицо будет быстрее распознано, если видны зубы снимаемого или улыбка подчеркивается мимикой лица.



### ■ Мигание Глаз

Если во время нажатия кнопки спуска глаза снимаемого человека закрыты, фотокамера делает 2 снимка подряд. Если при нажатии кнопки спуска глаза снимаемого открыты, будет сделан только один снимок.



- Улыбка или закрытые глаза могут не обнаруживаться в следующих ситуациях:
  - На снимаемом человеке надеты солнечные очки.
  - Лицо снимаемого не обращено в сторону фотокамеры.
  - Положение лица в кадре плохо определяется вследствие слишком темного или слишком яркого окружающего освещения.
  - Если фотокамера находится далеко от объекта съемки. (Оранжевая фокусирующая метка)
  - В кадр попадают сильные блики света или яркий встречный свет.

## Тон лица

Это меню позволяет управлять тоном кожи на снимках в режиме Ретушь. Чем выше выбранный Вами уровень, тем светлее тон кожи.

1. С помощью кнопки Вверх/Вниз выберите пункт [Тон лица].
2. С помощью кнопок Влево/Вправо выберите нужный тон лица и нажмите кнопку ОК.
3. Нажмите кнопку спуска, чтобы сделать снимок.

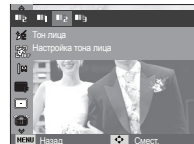

## Ретушь лица

Это меню позволяет правильно настроить тон кожи до записи в режиме Ретушь. Чем больше выбранный уровень, тем эффективнее управление.

1. С помощью кнопки Вверх/Вниз выберите пункт [Ретушь лица].
2. С помощью кнопки Влево/Вправо выберите подходящий режим ретуши лица и нажмите кнопку ОК.
3. Нажмите кнопку спуска, чтобы сделать снимок.

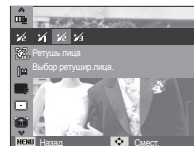

## Функции ( )

### Размер изображения

Выберите размер изображения в соответствии с планируемым использованием файла.

(Единицы измерения: pixel)

Still image mode	Icon	<b>10M</b>	<b>9M</b>	<b>7M</b>	<b>7M</b>	<b>5M</b>	<b>3M</b>	<b>1M</b>
	Size	3648X 2736	3648X 2432	3584X 2016	3072X 2304	2592X 1944	2048X 1536	1024X 768
Movie clip mode	Icon	<b>640</b>			<b>320</b>			
	Size	640 x 480			320 x 240			

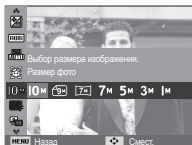

[Режим ФОТОСЪЕМКА]

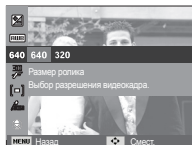



[Режим ВИДЕО]

### Качество/ Частота кадров

Выберите степень сжатия, которая лучше всего подойдет для последующей обработки снятого изображения.

Чем выше степень сжатия, тем хуже качество сжатого изображения.

Режим	Режим Фотосъемка			Режим ВИДЕО	
Значок				<b>30F</b>	<b>15F</b>
Субменю	Отличное	Хорошее	Норма	30кадр/с	15кадр/с
Форматы файлов	jpeg	jpeg	jpeg	avi	avi

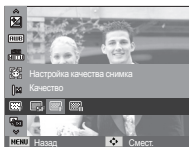

[Режим ФОТОСЪЕМКА]

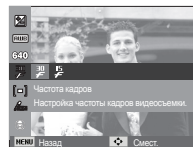

[Режим ВИДЕО]



- Чем выше разрешение, тем меньше снимков можно сделать, так как снимок, сделанный с более высоким разрешением, занимает больше памяти.



- Формат файлов на карте памяти соответствует стандарту DCF (Design rule for Camera File systems - правила разработки файловой системы фотокамер).
- JPEG (Joint Photographic Experts Group): стандарт сжатия изображения, разработанный объединенной группой экспертов по фотографии. Этот тип сжатия чаще всего используется для сжатия файлов фотоизображений и другой графики, поскольку позволяет эффективно сжимать данные.

## Функции ( )

### АСВ

Данная функция автоматически корректирует контрастность в случае съемки в условиях большой экспозиционной разницы, т.е. встречного света или контрастности. Данная функция автоматически настраивает яркость и позволяет получить четкий снимок объекта.

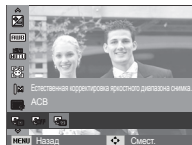



- ※ Функция АСВ доступна в режимах съемки [Авто], [Программа] или [Портрет]. Функция АСВ всегда включена при записи в режиме [Авто] и [Портрет].



### Экспомер

Если вам не удастся подобрать правильную экспозицию, попробуйте изменить метод экспомера, чтобы получить более яркие снимки.

- [Мульти] (  ) : экспозиция рассчитывается на основе усредненных значений освещенности кадра. При этом расчет производится в основном по центральной зоне кадра. Данный метод подходит для обычных условий съемки.
- [Точечный] (  ) : для экспомера используется только прямоугольная зона в центральной области ЖК-дисплея. Данный метод подходит для съемки объектов, находящихся в центре кадра, вне зависимости от встречного света.
- [Центр-взвешен] (  ) : экспозиция рассчитывается на основе усредненных значений освещенности кадра. При этом расчет производится в основном по центральной зоне кадра. Данный метод подходит для съемки малых объектов, например, цветка или насекомых.

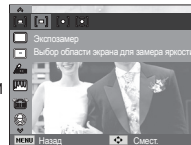

- ※ Не используйте точечный экспомер, когда снимаемый объект находится вне центральной зоны кадра, поскольку в этом случае экспозиция будет определена неправильно. В такой ситуации лучше использовать экспокоррекцию.





## Функции ( )

### Тип фотосъемки

Можно выбрать непрерывную съемку и съемку с автоэксповилкой AEB.

[Покадровая] (  ) : будет сделан только один снимок.

[Непрерывная] (  ) : съемка происходит непрерывно, пока не будет отпущена кнопка спуска.

[Движение] (  ) : нажав и удерживая кнопку спуска, в этом режиме съемки можно делать 5 снимков в секунду. По окончании съемки серии снимков изображения будут сохранены и показаны на заднем ЖК-дисплее. Максимальное количество снимков – 30, размер изображения – 640x480.

[AEB] (  ) : Съемка трех последовательных кад-ров с различной экспоправкой. Используйте данный режим, когда точное определение экспозиции затруднено.



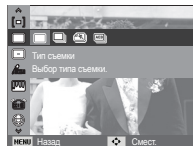

- При выборе большого размера и высокого качества изображения увеличивается время записи файла, в течение которого работа с фотокамерой будет невозможна.
- При выборе submenu [Непрерывная], [Движение], [AEB] фотовспышка автоматически отключается.
- Режим AEB будет недоступен, если свободного места в памяти хватает менее чем на 3 кадра.
- Режим движение будет недоступен, если свободного места в памяти хватает менее чем на 30 кадров.
- Во время съемки с автоэксповилкой рекомендуется использовать штатив, поскольку снимки могут получиться смазанными из-за увеличения времени записи файла и дрожания фотокамеры.



### Способ автофокусировки

Выберите подходящую зону фокусировки в зависимости от условий съемки.

[Центральн.АФ] (  ) : фокусировка делается на объекты, находящиеся в прямоугольной области в центре ЖК-дисплея

[Многосегм.АФ] (  ) : фотокамера определяет точку автофокусировки по 9 точкам АФ.

※ Когда автофокусировка на объект съемки произведена, рамка АФ становится зеленой. Если наводку на резкость сделать не удастся, рамка АФ становится красной.

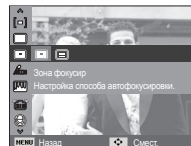

## Функции ( )

### Сел.Фотостиля

В снимок можно добавить различные эффекты без использования редактирующего ПО.

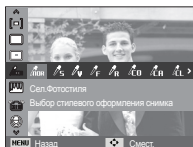

1. С помощью кнопок Влево/Вправо выберите нужный СЕЛЕКТОР ФОТОСТИЛЯ и нажмите кнопку ОК.
2. Нажмите кнопку спуска, чтобы сделать снимок.

Режим ФОТОСТИЛЬ	Значок	Описание
Норма		Эффекты не добавлены.
Мягкая		Добавлен эффект СГЛАЖЕНО.
Высокая		Добавлен эффект РЕЗКО.
Лес		Добавлен эффект естественности, чёткости.
Ретро		Добавлен эффект коричневого тона.
Холод		Добавлен эффект ХОЛОДН.
Покой		Добавлен эффект СПОКОЙН.
Классика		Добавлен эффект КЛАССИКА
Негатив		Преобразование снимка в негатив.
Пользов. модель RGB		Определение тона RGB для создания собственного стиля

- ПОЛЬЗ. ЦВЕТ: измените цветовую тональность изображения, меняя значения красного(R) зеленого(G)и синего(B).



- Кнопки ВВЕРХ/ВНИЗ:выбор R, G, B
- Кнопки ВЛЕВО/ВПРАВО: изменяют значение параметра.



- После установки эффекта при стилевом оформлении снимка функция обнаружения лица будет недоступной.
- После установки эффекта Сглажено или Резко при стилевом оформлении снимка регулировка цветовой насыщенности будет недоступной.
- После установки эффекта преобразования снимка в Негатив при стилевом оформлении снимка регулировка контрастности будет недоступной.

## Функции ( )

### Регул изображ

#### ■ КОНТРАСТНОСТЬ

Можно изменить контрастность изображения.

1. С помощью кнопки Вверх/Вниз выберите пункт [Контраст].
2. С помощью кнопок Влево/Вправо измените контрастность изображения.
3. Нажмите кнопку спуска, чтобы сделать снимок.

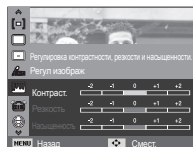

- После установки эффекта преобразования снимка в Негатив при стиливом оформлении снимка регулировка контрастности будет недоступной.

#### ■ РЕЗКОСТЬ

Можно настроить резкость снимка, который вы предполагаете сделать. Вам не удастся заранее просмотреть на ЖК-дисплее изображение с измененной резкостью, потому что данная функция будет применена, только после того как будет сделан снимок.

1. С помощью кнопки Вверх/Вниз выберите пункт [Резкость].
2. С помощью кнопок Влево/Вправо измените резкость изображения.
3. Нажмите кнопку спуска, чтобы сделать снимок.

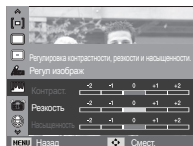

#### ■ НАСЫЩЕННОСТЬ

Измените цветовую насыщенность изображения.

1. С помощью кнопки Вверх/Вниз выберите пункт [Насыщенность].
2. С помощью кнопок Влево/Вправо измените цветовую насыщенность изображения.
3. Нажмите кнопку спуска, чтобы сделать снимок.

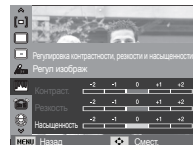

- После установки эффекта Сглажено или Резко при стиливом оформлении снимка регулировка цветовой насыщенности будет недоступной.

### Оптическая стабилизация изображения (OIS)

Эта функция позволяет Вам уменьшить дрожание камеры при фотосъемке.

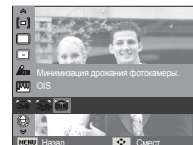

- Функция OIS может не работать в следующих случаях:
  - При съемке движущихся объектов
  - При съемке с большими значениями цифрового зума
  - Когда дрожание настолько сильно, что системе компенсации дрожания не удается его компенсировать
  - При съемке с длительной выдержкой
  - Разряжена батарея.
- Если использовать функцию OIS при съемке со штативом, снимок может оказаться нечетким из-за вибрации самого датчика OIS. Не используйте функцию OIS при съемке со штативом.
- Если фотокамера подверглась сильному удару, возможен сбой в работе ЖК-дисплея. Чтобы восстановить исправность фотокамеры, выключите ее и снова включите.

## Функции (Fn)

### Звуковой комментарий

К записанному снимку можно добавить звуковой комментарий. (Макс. 10 с).

- Настройка закончена, если на ЖК-дисплее появился индикатор звукового комментария.
- Нажмите кнопку спуска, чтобы сделать снимок. Изображение будет записано на карту памяти.
- Запись звукового комментария будет продолжаться в течение 10 с с момента записи снимка. Если во время записи звукового комментария нажать кнопку спуска, запись прекратится.

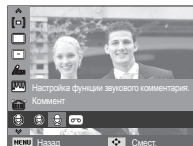

### Запись звука

Продолжительность записи звука ограничена доступным для записи времени (макс. 10 час).

Нажмите кнопку спуска, чтобы начать запись звука.

- Нажмите кнопку спуска один раз, и запись звука будет продолжаться в течение всего доступного для записи времени (макс. 10 час). Время записи отображается на ЖК-дисплее. Запись звука будет продолжаться, даже если отпустить кнопку спуска.
- Чтобы прекратить запись, снова нажмите кнопку спуска.
- Формат файла: \*.wav

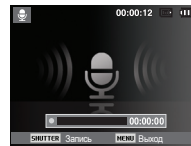
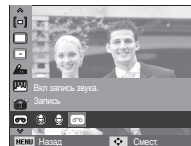

[Lydoptagelse-funktion]

## Функции ( )

- Как сделать паузу во время записи звука

Данная функция позволяет записать звук в один файл даже после паузы, и не создавать несколько файлов звукозаписи.



[Режим ЗАПИСЬ ЗВУКА]

1. Чтобы приостановить запись, нажмите кнопку ОК.
2. Чтобы возобновить запись, повторно нажмите кнопку ОК.
3. Чтобы прекратить запись, снова нажмите кнопку спуска.



- Оптимальное расстояние между вами и фотокамерой (микрофоном) при записи звука - 40 см.
- Если выключить фотокамеру, когда запись звука временно приостановлена, произойдет отмена записи.

## Запись видеоклипа без звукового сопровождения

Видеоклип можно записать без звукового сопровождения.

В режиме ВИДЕО в меню [Звукозап] выберите [Выкл]. На ЖК-дисплее появится значок (  ). Нажмите кнопку спуска, видеоклип будет записываться без записи звука в течение всего доступного для записи времени.

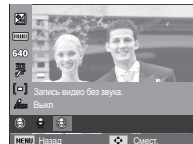

## Меню ЗВУК

В данном режиме можно сделать настройки звука. Меню настроек доступно во всех режимах работы фотокамеры, кроме режима Запись звука.

- Элементы, отмеченные \* , являются установками по умолчанию.
- ※ Меню могут быть изменены без предварительного уведомления.

## ЗВУК ( )

### Громкость

Выберите громкость звуковой заставки, звука при срабатывании затвора, других звуковых сигналов, а также звука, сигнализирующего об окончании автофокусировки.

- Субменю [Громкость]: [Выкл.], [Малый], [Средний], [Громкий]

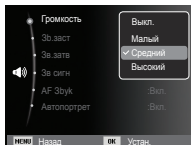

### Звуковая заставка

Выберите звуковой сигнал, который будет слышен при включении фотокамеры.

- ЗВ. ЗАСТАВКА: [Выкл.], [1], [2], [3]

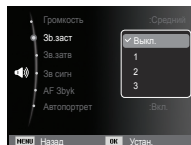

### Звуковой сигнал при срабатывании затвора

Выберите звуковой сигнал, который будет сопровождать срабатывание затвора.

- ЗВУК ЗАТВОРА: [Выкл.], [1]\*, [2], [3]

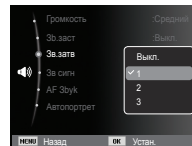

### Звук.сигнал.

Если разрешить подачу звукового сигнала, то нажатие кнопок будет сопровождаться звуком, по которому вы сможете судить о работе фотокамеры.

- Субменю [Зв сигн] : [Выкл.], [1]\*, [2], [3]

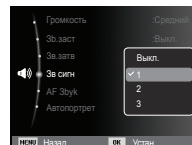

## ЗВУК ( )

### Звук АФ

Если для звука АФ выбрать ВКЛ, то по окончании автофокусировки (после нажатия кнопки спуска до половины хода) будет подаваться звуковой сигнал.

- Субменю [АФ Звук]: [Выкл.], [Вкл.]\*

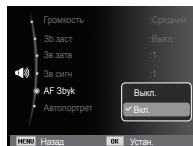

### АВТОПОРТРЕТ

Включается при автоматическом обнаружении лица, когда вы делаете автопортрет.

- Выбрать режим автоспуска можно с помощью кнопок [Выкл.] и [Вкл.]\*.

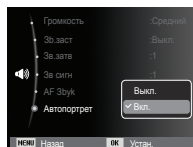

## Меню НАСТРОЙКИ

В данном режиме можно сделать основные настройки. Меню настроек доступно во всех режимах работы фотокамеры, кроме режима Запись звука.

- Элементы, отмеченные \* , являются установками по умолчанию.
- ※ Меню могут быть изменены без предварительного уведомления.

## Дисплей ( )

### Language

Вы можете выбрать язык меню и сообщений, появляющихся на ЖК-дисплее. Выбранная настройка языка сохраняется, даже если вынуть и снова вставить батарею питания.

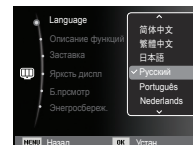

### Описание функций

Вы можете включить или отключить вывод на дисплей описания функций в режиме съемки.

- Подменю Описание функций [Выкл.] : Вывод на дисплей описания функций отключен.

[Вкл.]\* : Вывод названия и описания опций включен.

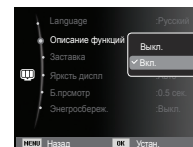

# Дисплей ( )

## Графическая заставка

Выберите изображение, которое будет отображаться на ЖК-дисплее сразу после включения фотокамеры.

- Субменю: [Выкл.]\*, [Логотип], [Моя зств]

- В меню [Изменить размер] сохраните изображение, выбранное для заставки, как [Заставка].

- Графическую заставку невозможно удалить с помощью меню [Удалить] или [Форматир].

- Пользовательские графические заставки будут удалены, если выбрать меню [Сброс].

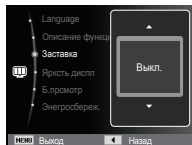

## Яркост.дисплея

Вы можете настроить яркость ЖК-дисплея.

- Субменю: [АВТО]\*, [Темнее], [Норма], [Светлее]

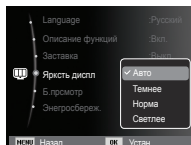

## Быстрый просмотр

Если перед тем как сделать снимок включить быстрый просмотр, отснятое изображение будет оставаться на ЖК-дисплее в течение времени, выбранного в меню [Б.просмотр] Функция быстрого просмотра доступна только в режимах фотосъемки.

- Субменю

[Выкл.] : функция быстрого просмотра выключена.  
[0.5 сек.]\*, [1 сек.], [3 сек.]

: отснятое изображение будет показано на дисплее в течение выбранного времени.

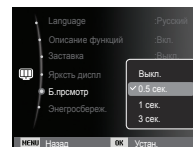

## Диспл:энергосб

При выборе настройки ВКЛ в меню [Энергосбереж.] ЖК-дисплей выключается автоматически, если фотокамера находится в бездействии в течение заданного времени.

- Субменю

[Выкл.]\* : выключения ЖК-дисплея не происходит.

[Вкл.] : Если фотокамера находится в бездействии в течение заданного времени (около 30 с), она автоматически переходит в режим энергосбережения (начинает мигать индикатор состояния).

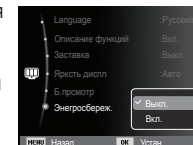

※ Меню [Энергосбереж.] невозможно настроить в режиме воспроизведения.



# Настройки ( ⚙ )

## Форматирование памяти

Используется для форматирования памяти. В результате выполнения функции [Форматир] будут удалены все записанные в памяти изображения, включая защищенные. Перед форматированием памяти не забудьте перенести нужные вам изображения на ПК.

- Субменю

При выборе [Да]

: открывается окно подтверждения выбора. Выберите [Да]. Появится сообщение [Форматир], и память будет отформатирована. Если форматирование было начато в режиме воспроизведения, появится сообщение [Формат. завершено]

При выборе [Нет]\* : форматирования не происходит.

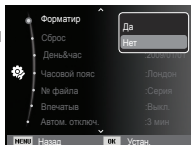

■ Карту памяти необходимо отформатировать с помощью меню [Форматир] в следующих случаях:

- Вставлена новая или неотформатированная карта памяти;
- На карте памяти имеется файл, не распознаваемый данной фотокамерой или записанный на другой фотокамере.
- Всегда форматируйте карту памяти в самой фотокамере. Если вставлена карта памяти, отформатированная на другой фотокамере, на устройстве чтения карт памяти или на ПК, то появится сообщение [Ошибка карты памяти]

## Инициализация

Произойдет возврат к настройкам по умолчанию всех меню и функций фотокамеры. При этом выбранные дата, время, язык и тип выходного видеосигнала останутся без изменения.

- Субменю

[Да] : откроется окно подтверждения выбора. Выберите [Да], и произойдет возврат к настройкам по умолчанию.

[Нет]\* : возврата к настройкам по умолчанию не произойдет.

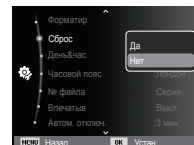

# Настройки ( ⚙ )

## Настройка даты / времени / формата отображения даты

Дату и время, отображаемые на снимках, а также формат отображения даты, можно изменить. Настройка [Часовой пояс] позволяет отобразить на ЖК-мониторе местное время и дату во время путешествий.

- Формат даты: [Гггг/мм/дд],  
[Мм/дд/гггг],  
[Дд/мм/гггг],  
[Выкл.]\*

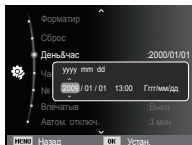

## Часовой пояс

- Можно выбрать следующие города (часовые пояса):

Лондон, Кабо Верде, Средняя Атлантика, Буэнос-Айрес, Ньюфаундленд, Каракас, Ла-Пас, Нью-Йорк, Майами, Чикаго, Даллас, Денвер, Феникс, Лос-Анджелес, Сан-Франциско, Аляска, Гонолулу, Гавайи, Самоа, Мидуэй, Веллингтон, Окленд, Охотск, Гуам, Сидней, Дарвин, Аделаида, Сеул, Токио, Пекин, Гонконг, Бангкок, Джакарта, Янгон, Алма-Ата, Катманду, Мумбай, Нью-Дели, Ташкент, Кабул, Абу-Даби, Тегеран, Москва, Афины, Хельсинки, Рим, Париж, Берлин.

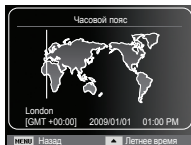

※ DST: переход на летнее время

## Имя файла

Данная функция позволяет выбрать способ присвоения имен файлам.

[Сброс] : в результате выполнения функции сброса к имени нового файла будут добавлены цифры 0001 даже в тех случаях, когда используется новая карта памяти, сделано форматирование или удалены все изображения.

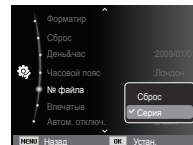

[Серия]\* : новому файлу присваивается имя в числовом формате – на единицу больше, чем у предыдущего файла, даже в тех случаях, когда используется новая карта памяти, сделано форматирование или удалены все изображения.

- Имя первой папки 100SSCAM, а имя первого файла SDC10001.
- Файлам последовательно присваиваются имена: SDC10001 → SDC10002 → – → SDC19999.
- Папкам последовательно присваиваются имена от 100 до 999 следующим образом: 100SSCAM → 101SSCAM → – → 999SSCAM.
- Максимальное количество файлов в папке составляет 9999.
- Файлы на карте памяти соответствуют стандарту DCF (Design rule for Camera File systems – правила разработки файловой системы фотокамер). Если вы измените имя файла, он может оказаться недоступным для просмотра.

## Настройки ( )

### Впечатывание даты

Вы можете поместить на снимок ДАТУ и ВРЕМЯ, когда он был сделан.

- Субменю [Выкл.]\* : ДАТА и ВРЕМЯ не будут впечатываться на снимок.

[Дата] : на снимок будет впечатана только ДАТА.

[День&час]: на снимок будут печатаны ДАТА и ВРЕМЯ.

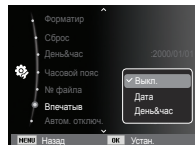

- ※ Дата и время впечатываются внизу справа фотоснимка.
- ※ Впечатывание возможно только на фотоснимках.
- ※ В зависимости от изготовителя и режима печати дата может быть впечатана на снимок неправильно.

### Автовыключение

При включении данной функции ЖК-дисплей для экономии ресурса батареи выключается через выбранный промежуток времени.

- Субменю [Выкл.]: автовыключения не происходит.  
[1 мин], [3 мин]\*, [5 мин], [10 мин] : фотокамера выключается автоматически по истечении выбранного периода бездействия.

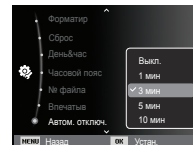

- Настройка автовыключения сохраняется даже после замены батареи питания.
- Обратите внимание, что функция автовыключения не работает, если фотокамера находится в режимах ПК / Принтер, слайдшоу, во время воспроизведения звукозаписи или видеоклипа.

## Настройки ( ⚙ )

### Выбор типа выходного видеосигнала

Выберите тип выходного видеосигнала – NTSC или PAL. Ваш выбор будет зависеть от типа подключаемого устройства (монитора, телевизора и т.п.) В режиме PAL поддерживается только формат BDGHI.

#### ■ Подключение к внешнему монитору

Если к фотокамере подключен внешний монитор, изображения и меню будут отображать и на нем, и на ЖК-дисплее фотокамеры.



- NTSC : США, Канада, Япония, Южная Корея, Тайвань, Мексика.
- PAL : Австралия, Австрия, Бельгия, Китай, Дания, Финляндия, Германия, Великобритания, Нидерланды, Италия, Кувейт, Малайзия, Новая Зеландия, Сингапур, Испания, Швеция, Швейцария, Таиланд, Норвегия.
- При использовании в качестве внешнего монитора телевизора переключите его на прием сигнала от внешнего устройства или со входа AV.
- При просмотре на внешнем мониторе могут наблюдаться цифровые помехи, это не является неисправностью.
- Если изображение находится не по центру экрана, отцентрируйте его с помощью элементов управления телевизора.
- Часть снимка может быть не показана, когда фотокамера подсоединена к внешнему монитору.
- Когда фотокамера подключена к внешнему монитору, на нем отображается точно такое меню, как и на ЖК-дисплее.

# Настройки ( )

## Индикатор автофокусировки

Индикатор автофокусировки можно включить и выключить.

- Субменю

[Выкл.] : в условиях слабого освещения индикатор АФ светиться не будет.

[Вкл.]\* : в условиях слабого освещения индикатор АФ будет светиться.

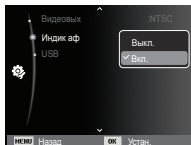

## Настройки USB

Если камера настроена на автоматическое подключение к ПК или принтеру через USB-кабель, Вы можете вручную назначить [Пк] или [Принтер].

-[USB], подменю:

[Авто]\* : Автоматическое разрешение подключения внешнего устройства с помощью USB-кабеля.

[Пк] : Установка режима подключения к ПК, если подключенное внешнее устройство не распознается автоматически.

[Принтер] : Установка режима подключения к ПК, если подключенное внешнее устройство не распознается автоматически.

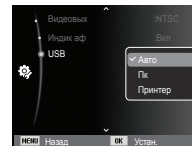

## Включение режима воспроизведения

Включите фотокамеру и выберите режим воспроизведения, нажав кнопку воспроизведения (  ). Теперь вы можете просмотреть изображения, записанные в памяти фотокамеры. Если карта памяти вставлена в фотокамеру, обмен данными при включении различных функций происходит только с ней. Если карта памяти не вставлена в фотокамеру, обмен данными при включении различных функций происходит только со встроенной памятью.

- Режим Способ оповещения чтобы выбрать способ оповещения, удерживайте нажатой кнопку воспроизведения не менее 3 с. В режиме Способ оповещения не будут воспроизводиться звуки, сопровождающие нажатие кнопки затвора и функциональных кнопок, включение фотокамеры и включение эффектов. Чтобы отменить режим Способ оповещения, включите фотокамеру, нажав кнопку питания (POWER).

## Воспроизведение фотоснимков

1. Включите режим воспроизведения, нажав кнопку воспроизведения (  ).



2. На ЖК-дисплее появится последний записанный снимок.
3. С помощью кнопок ВЛЕВО/ВПРАВО выберите изображение для просмотра.

- ※ Для быстрого просмотра изображений нажмите и удерживайте кнопку ВЛЕВО или ВПРАВО.



## Воспроизведение видеоклипа

1. С помощью кнопок ВЛЕВО/ВПРАВО выберите видеоклип для воспроизведения.
2. Для воспроизведения видеоклипа нажмите кнопку ОК.
  - Чтобы приостановить воспроизведение видеоклипа, снова нажмите кнопку ОК.
  - При повторном нажатии этой кнопки воспроизведение видеоклипа продолжится.
  - Чтобы во время воспроизведения "прокрутить" видеоклип назад, нажмите кнопку ВЛЕВО. Для быстрой "прокрутки" вперед нажмите кнопку ВПРАВО.
  - Чтобы прекратить воспроизведение видеоклипа, нажмите кнопку ОК, а затем кнопку Влево или Вправо.



# Включение режима воспроизведения

## Функция захвата видео

Можно захватить в память отдельные кадры видеоклипа.

### ■ Как сделать захват кадров видеоклипа

1. Во время воспроизведения видеоклипа нажмите кнопку ОК. Затем нажмите кнопку Вниз.
2. Временно приостановленный видеоклип будет сохранен в файле под новым именем.



[Пауза]

- ※ Новый файл изображения будет иметь такое же разрешение, как и исходный видеоклип (640x480, 320x240).
- ※ Если перед воспроизведением видеоклипа нажать кнопку вниз, то первый кадр видеоклипа будет сохранен в файл изображения.

## Воспроизведение звукозаписи

1. С помощью кнопок ВЛЕВО/ВПРАВО выберите звукозапись для воспроизведения.
2. Для воспроизведения файла звукозаписи нажмите кнопку ОК.
  - Чтобы приостановить воспроизведение звукозаписи, снова нажмите кнопку ОК.
  - Чтобы возобновить воспроизведение файла звукозаписи, нажмите кнопку ОК.
  - Чтобы "прокрутить" звукозапись назад во время воспроизведения, нажмите кнопку ВЛЕВО. Чтобы "прокрутить" звукозапись вперед, нажмите кнопку ВПРАВО.
  - Чтобы прекратить воспроизведение звукового комментария, нажмите кнопку Вниз.

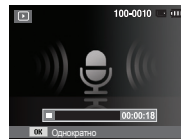

## Воспроизведение звукового комментария

1. Выберите снимок со звуковым комментарием.
2. Для воспроизведения звукового комментария нажмите кнопку ОК.
  - Чтобы приостановить воспроизведение звукового комментария, снова нажмите кнопку ОК.
  - Чтобы возобновить воспроизведение звукового комментария, нажмите кнопку ОК.



## Информация, отображаемая на ЖК-дисплее

Одновременно с изображением на ЖК-дисплее появляется информация об условиях съемки.

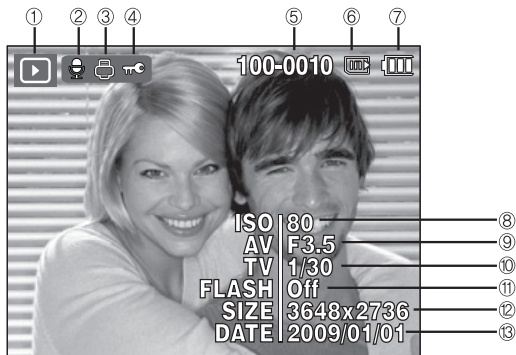

№	Описание	Значок	Стр.
1	Режим воспроизведения		Стр.57
2	Звуковой комментарий		Стр.73
3	DPOF		Стр.74
4	защита		Стр.73
5	Имя папки и имя файла	100-0010	Стр.53
6	Индикатор карты памяти		-
7	батарей		Стр.14
8	ISO	80~3200	Стр.39
9	Диафрагма	F3.5 ~ F12.7	-
10	Выдержка	16 ~ 1/2,000	-
11	Фотовспышка	On/Off	Стр.32
12	Размер изображения	3264X2448 ~ 320x240	Стр.42
13	Дата съемки/записи	2009/01/01	Стр.53



## Использование кнопок управления для настройки фотокамеры

Находясь в режиме воспроизведения, с помощью кнопок фотокамеры можно настроить функции воспроизведения.

### Кнопка ЭСКИЗЫ ( [ ] ) / УВЕЛИЧЕНИЕ ( Q )

#### Менедж. альбома

Можно просматривать сразу несколько изображений, увеличить выбранное изображение, обрезать и сохранить его часть.

1. Сделав снимок, нажмите кнопку Миникартинка, чтобы войти в режим Менедж. альбома. 
2. С помощью кнопок ВЛЕВО/ВПРАВО выберите нужное изображение.
3. Нажмите кнопку цифрового увеличения, чтобы вернуться в режим нормального отображения.



[Выделенная зона резкости]

Нажмите кнопку ЭСКИЗЫ ( [ ] )  
← Нажмите кнопку увеличения ( Q )



[Менедж. альбома 3-Окно миникартинок]

## Кнопка ЭСКИЗЫ ( [ ] ) / УВЕЛИЧЕНИЕ ( Q )

### ■ Поиск или удаление файлов

1. Нажмите кнопку Миникартинка в Менедж. альбома. 
2. При каждом нажатии на кнопку Миникартинка будут отображаться файлы этой категории на экране Менедж. альбома.
3. Выбор файлов осуществляется кнопками Вверх/Вниз/Влево/Вправо.
4. Нажмите кнопку Удалить ( [ ] ) для удаления выбранных файлов.



[3-Окно миникартинок]



[9-Окно миникартинок]



[20-Окно миникартинок]



• При просмотре изображений в Менедж. альбома или при выборе категории может пройти несколько секунд, в зависимости от объёма сохраненной информации. Однако, это вовсе не говорит о неисправной работе камеры, пожалуйста, подождите, пока появится экран Менедж. альбома.

### ■ Фильтр Менедж. альбома

1. Нажмите кнопку МЕНЮ в режиме Менедж. альбома.
2. Выбор желаемой категории позволяет классифицировать и искать файлы с помощью кнопок ВВЕРХ/ВНИЗ.



## Кнопка ЭСКИЗЫ ( ) / УВЕЛИЧЕНИЕ ( )

### ■ Особенности категорий



Категория	Описание	Форматы файлов
Тип	Определяется типом файла (например, снимок, видео или звук)	Изображения, видео, звук
Дата	Определяется последовательностью дат записи	
Цвет	Определяется основным цветом	
Неделя	Определяется последовательностью недель записи	

### ■ Увеличение изображения

1. Выберите изображение, которое хотите увеличить, и нажмите кнопку увеличения.
2. С помощью кнопки Курсор/OK можно просматривать разные части изображения.
3. Нажмите кнопку ЭСКИЗЫ, чтобы вернуться к полноэкранному просмотру.
  - Чтобы узнать, увеличено изображение на дисплее или нет, посмотрите, есть ли в верхнем левом углу дисплея индикатор увеличения изображения. (Если изображение не увеличено, индикатор отсутствует). Можно также проверить область увеличения.
  - Видеоклипы и WAV-файлы увеличить невозможно.
  - При просмотре увеличенного изображения могут стать заметными его мелкие дефекты.



### ■ Максимальная кратность увеличения в зависимости от формата изображения

Размер изображения	10м			7м	5м	3м	1м
Максимальная кратность увеличения	X11.4	X9.5	X9.3	X9.6	X8.1	X6.4	X3.2

### ■ Подрезка: можно выбрать и сохранить часть изображения как отдельное изображение.

1. Выберите изображение, которое хотите увеличить, и нажмите кнопку увеличения. Нажмите кнопку ОК — и появится сообщение.
  2. С помощью кнопок ВВЕРХ/ВНИЗ выберите нужное субменю и нажмите ОК.
    - [Да] : изображение после подрезки будет сохранено в файле под новым именем и появится на ЖК-дисплее.
    - [Нет] : закрыть меню подрезки.
- ※ Если для сохранения фрагмента не хватает памяти, то обрезать изображение не удастся.

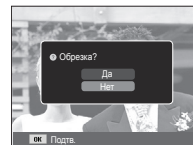

## Кнопка ИНФО (DISP) / ВВЕРХ

Если на ЖК-дисплее отображается меню, кнопка Вверх выполняет функции кнопки со стрелкой.

Когда меню не отображается, нажмите кнопку ИНФО, чтобы просмотреть информацию о показанном изображении.

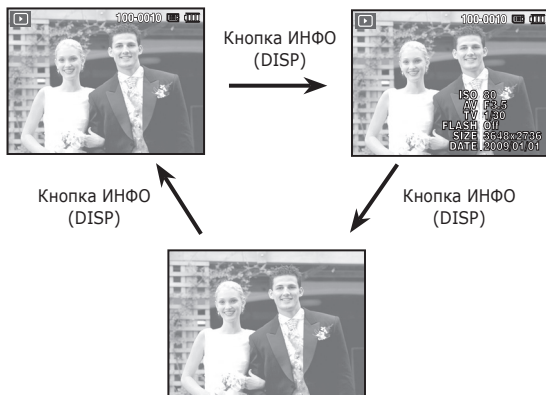

## Кнопка воспроизведения и паузы/ ОК

В режиме воспроизведения кнопка воспроизведения и паузы/ ОК выполняет следующие функции:

- когда на ЖК-дисплее отображается меню, кнопка ОК используется для подтверждения изменений, сделанных с помощью кнопки КУРСОР/ОК.
- При воспроизведении фотоснимка со звуковым комментарием, файла звукозаписи или видеоклипа
  - В режиме останова : воспроизводятся фотоснимки со звуковым комментарием, файлы звукозаписи или видеоклипы.
  - Во время воспроизведения : воспроизведение временно приостанавливается.
  - В режиме паузы : воспроизведение возобновляется

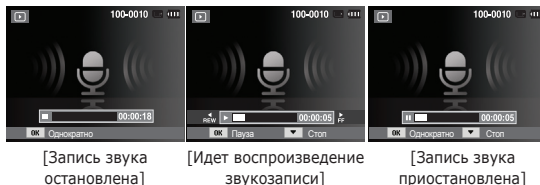

## Кнопки Влево/Вправо/Вниз, MENU

При нажатии кнопки Влево/Вправо/Вниз или MENU происходит следующее.

- Кнопка ВЛЕВО : когда на ЖК-дисплее отображается меню, кнопка ВЛЕВО выполняет функции кнопки со стрелкой. Когда меню не отображается, с помощью кнопки ВЛЕВО можно выбрать предыдущее изображение.
- Кнопка ВПРАВО : когда на ЖК-дисплее отображается меню, кнопка ВПРАВО выполняет функции кнопки со стрелкой. Когда меню не отображается, с помощью кнопки ВПРАВО можно выбрать следующее изображение.
- Кнопка Вниз : Когда отображается меню, с помощью кнопки ВНИЗ можно переместить курсор из главного меню в субменю или вниз по субменю.
- Кнопка MENU : Нажмите кнопку MENU, и на ЖК-дисплее откроется меню режима воспроизведения. При повторном нажатии кнопки ЖК-дисплей вернется в исходное состояние.

## Кнопка УДАЛИТЬ ( )

Так можно удалить изображения, записанные на карту памяти.

1. С помощью кнопок ВЛЕВО / ВПРАВО выберите изображение, которое необходимо удалить, и нажмите кнопку УДАЛИТЬ (  ).

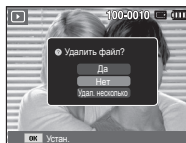

[Единичное изображение]

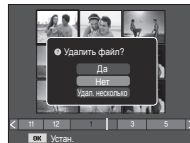

[Изображение в виде эскиза]

2. Чтобы удалить несколько снимков, выберите меню [Удал. несколько].

- Кнопки ВЛЕВО/ВПРАВО : для выбора изображений
- Кнопка ОК: выделение изображений для удаления
- Кнопка Fn: подтверждение выбора

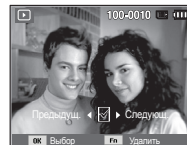





3. С помощью кнопок ВВЕРХ / ВНИЗ выберите значения субменю и нажмите ОК.

- При выборе [Да] : выбранные изображения удаляются.
- При выборе [Нет] : удаление изображений отменяется.

## Настройка функции воспроизведения с помощью ЖК-дисплея

Функции режима воспроизведения можно настроить с помощью ЖК-дисплея. В режиме воспроизведения нажмите кнопку MENU, чтобы открыть меню настроек на ЖК-дисплее. В режиме воспроизведения доступны следующие меню настроек. Чтобы сделать снимок после выбора настроек в меню режима воспроизведения, нажмите кнопку воспроизведения или спуска.

Режим	Меню	Субменю		Стр.
Редакт. (  )	Изменить размер	2592x1944	2048x1536	Стр.66
		1024X768	2592X1728	
		1776X1184	2560X1440	
		1792X1008	Заставка	
	Вращать	90' по час	90' прт час	Стр.67
		180'	Горизонтально	
		Вертикально	-	
	Сел. Фотостиля	Норма	Мягкая	Стр.67
		Высокая	Лес	
		Ретро	Холод	
Покой		Классика		
Негатив		Пользов. модель RGB		
Регул изображ	Выкл.	ACB	Стр.68	
	Устр.кр.глаз	Ретушь лица		
	Яркость	Контраст.		
	Насыщенность	Добавить шум		
Вид (  )	Отдельно, 3, 9, 20		Стр.70	
Мульти-слайдшоу (  )	Пуск	Однократно / Непрерывно	-	Стр.70
	Изображ.	Все	Дата	Стр.71
		Выбор	-	

Режим	Меню	Субменю		Доступные режимы	Стр.
Мульти-слайдшоу (  )	Эффект	Выкл.	Покой	-	Стр.71
		Очарование	За городом	-	
		Яркость	Активность	-	
		Великолепие	Отдых	-	
	Интервал	1, 3, 5, 10 сек.		-	Стр.72
	Мелодия	Выкл.	Туман	-	Стр.72
Муза		Закат	-		
Рассвет		Праздник	-		
Капель		Вояж	-		
Параметры файла (  )	Удалить	Выбор		-	Стр.72
		Все		Да / Нет	
	Защита	Выбор		-	Стр.73
		Все		Снять / Защитить	
	Зв. Комментар.	Выкл.	-		Стр.73
		Вкл.	-		
	DPOF	Стандарт		Выбор / Все / Отменить	Стр.74 ~
		Индекс		Да / Нет	
		Формат		Выбор / Все / Отменить	Стр.75
	Копия	Да		-	Стр.76
Нет		-			

## Настройка функции воспроизведения с помощью ЖК-дисплея

Данное меню будет доступно, если фотокамера с помощью USB-кабеля непосредственно подключена к принтеру, поддерживающему функцию PictBridge (принтер приобретается отдельно).

Режим	Меню	Субменю	Доступные режимы	Стр.
	Изображ.	1 фото	-	Стр.78
		Все фото	-	
	Формат	Авто	-	Стр.78
		Открытка	-	
		Визитка	-	
		4X6	-	
		L	-	
		2L	-	
		Letter	-	
		A4	-	
		A3	-	
	Размещен	Авто	-	Стр.78
		Б/границ	-	
		1	-	
		2	-	
		4	-	
		8	-	
		9	-	
		16	-	
Индекс	-			

Режим	Меню	Субменю	Доступные режимы	Стр.
	Тип	Авто	-	Стр.78
		Обычная	-	
		Фото	-	
		Fastpho.	-	
	Качество	Авто	-	
		Черновик	-	
		Норма	-	
		Отличное	-	
	Дата	Авто	-	
		Выкл.	-	
		Вкл.	-	
	Имяфайла	Авто	-	
		Выкл.	-	
		Вкл.	-	
	Сброс	Да	-	
Нет		-		

※ Меню могут быть изменены без предварительного уведомления.

## Редакт. ( )

### ИЗМЕНИТЬ РАЗМЕР

Измените разрешение (размер) снимков. Выберите меню [ЗАСТАВКА], чтобы сохранить изображение в качестве заставки.

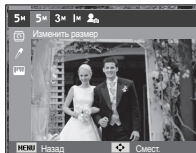

1. Нажмите кнопку режима воспроизведения, а затем кнопку MENU.
2. При помощи кнопок Вверх/Вниз в меню Редактирование выберите значок меню [Изменить размер] (  ) и нажмите ОК.
3. С помощью кнопок Влево/Вправо выберите необходимое подменю и нажмите кнопку ОК.



- Изменение размера изображения (о : по выбору пользователя)

	5M	3M	1M	
10M	о	о	о	о
7M	о	о	о	о
5M		о	о	о
3M			о	о
1M				о

		
	о	о

		
	о	о

- При изменении размера изображения его можно только уменьшить, но не наоборот.
- Размер можно изменить только у изображений формата JPEG. Изменить размер файла видеоклипа (AVI) или звукозаписи (WAV) невозможно.
- Можно изменить разрешение только файлов, сжатых в формате JPEG 4:2:2.
- После изменения размера изображение сохраняется в файле под новым именем. Графическая [Заставка] сохраняется во встроенной памяти, а не на карте памяти.
- Каждый раз при сохранении новой "моей заставки" будет поочередно удаляться одна из двух предыдущих заставок.
- Если после изменения размера изображения не остается места в памяти, чтобы его сохранить, на ЖК-дисплее появляется сообщение [Нет места], и такое изображение сохранено не будет.

## Редакт. ( )

После использования функции редактирования измененное изображение может быть сохранено в уменьшенном размере. (Только для изображений размером более 7М)

### ПОВОРОТ

Записанные изображения можно поворачивать на разные углы.

1. Нажмите кнопку режима воспроизведения, а затем кнопку MENU.
2. При помощи кнопок Вверх/Вниз в меню Редактирование выберите значок меню [Вращать] (  ) и нажмите ОК.
3. С помощью кнопок Влево/Вправо выберите необходимое подменю и нажмите кнопку ОК.

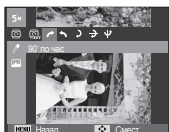
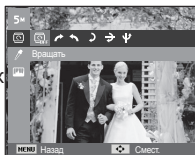

[  ] :  
повернуть снимок по  
часовой стрелке



[  ] :  
повернуть снимок против  
часовой стрелки



[  ] : 180°  
: повернуть снимок  
на 180 градусов

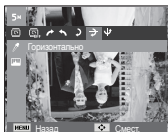

[  ] :  
отразить снимок по  
горизонтالي

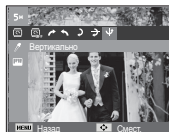

[  ] :  
отразить снимок по  
вертикали

※ Слева и справа от повернутого изображения могут появиться пустые полосы.

### Сел.Фотостиля

Эта функция позволяет добавлять в изображения различные эффекты.

1. Нажмите кнопку режима воспроизведения, а затем кнопку MENU.
2. При помощи кнопок Вверх/Вниз в меню Редактирование выберите значок меню [Сел.Фотостиля] (  ) и нажмите ОК.
3. С помощью кнопок Влево/Вправо выберите необходимое подменю и нажмите кнопку ОК.



Режим ФОТОСТИЛЬ	Значок	Описание
Норма		Эффекты не добавлены.
Мягкая		Добавлен эффект СГЛАЖЕНО.
Высокая		Добавлен эффект РЕЗКО.
Лес		Добавлен эффект естественности, чёткости.
Ретро		Добавлен эффект коричневого тона.
Холод		Добавлен эффект ХОЛОДН.
Покой		Добавлен эффект СПОКОЙН.
Классика		Добавлен эффект КЛАССИКА
Негатив		Преобразование снимка в негатив.
Пользов. модель RGB		Определение тона RGB для создания собственного стиля

4. Измененное изображение будет



## Редакт. ( )

### ■ ПОЛЬЗ. ЦВЕТ

изменить цветовую тональность изображения, меняя значения красного (R), зеленого (G) и синего (B).



- Кнопка ОК: выбор / настройка меню Пользовательский цвет.
- Кнопки ВВЕРХ/ВНИЗ: выбор R, G, B
- Кнопки ВЛЕВО/ВПРАВО: изменяют значение параметра

### ■ Устранение "красных глаз"

Вы можете устранить эффект "красных глаз" на снимках.

1. С помощью кнопок Влево/Вправо выберите (  ) и нажмите кнопку ОК.
2. Появится сообщение [Создание нового изобр.], и изображение будет сохранено в файл под новым именем.



## Регул изображ

1. Нажмите кнопку режима воспроизведения, а затем кнопку MENU.
2. При помощи кнопок Вверх/Вниз в меню Редактирование выберите значок меню [Регул изображ] (  ) и нажмите ОК.

### ■ ACB

Можно автоматически отрегулировать яркость темных участков снимка, полученных в следствие недостаточной яркости источника света.

1. Выберите (  ) с помощью кнопок Влево/Вправо и нажмите кнопку ОК.
2. Появится сообщение [Создание нового изобр.], и изображение будет сохранено в файл под новым именем.



### ■ Ретушь лица

Вы можете настроить яркость и цветность тона кожи.

1. С помощью кнопок Влево/Вправо выберите (  ) и нажмите кнопку ОК. После этого на экране появится строка инструментов для ретуширования лица.
2. С помощью кнопки Влево/Вправо можно изменить уровень ретуши лица.
3. Нажмите ОК, и измененный файл будет сохранен под новым именем.

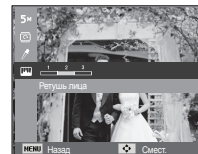

## Редакт. ( )

### ■ Регулировка яркости

Для изменения яркости изображения.

1. С помощью кнопок Влево/Вправо выберите (  ) и нажмите кнопку ОК. После этого на экране появится строка изменения яркости.
2. Измените яркость изображения с помощью кнопок Влево/Вправо.
3. Нажмите ОК, и измененный файл будет сохранен под новым именем.



### ■ Регулировка насыщенности

Измените цветовую насыщенность изображения.

1. С помощью кнопок Влево/Вправо выберите (  ) и нажмите кнопку ОК. После этого на экране появится строка изменения насыщенности.
2. Измените насыщенность изображения с помощью кнопок Влево/Вправо.
3. Нажмите ОК, и измененный файл будет сохранен под новым именем.



### ■ Регулировка контрастности

Можно изменить контрастность изображения.

1. С помощью кнопок Влево/Вправо выберите (  ) и нажмите кнопку ОК. После этого на экране появится строка изменения контрастности.
2. Измените насыщенность изображения с помощью кнопок Влево/Вправо.
3. Нажмите ОК, и измененный файл будет сохранен под новым именем.



### ■ Эффект добавления шума

К снимку можно добавить шум, чтобы придать ему более "классический" вид.

1. Выберите (  ) с помощью кнопок Влево/Вправо и нажмите кнопку ОК.
2. Появится сообщение [Создание нового изобр.], и изображение будет сохранено в файле под новым именем.



## Вид ( )

Вы можете просматривать миниатюры и легко классифицировать или отыскивать большое количество содержащейся информации – изображений или видеозаписей.

1. Нажмите кнопку МЕНЮ в режиме воспроизведения.
2. С помощью кнопок ВВЕРХ/ВНИЗ выберите нужное меню.
3. Нажмите кнопку ОК, и будет показан выбранный экран миниатюрок.

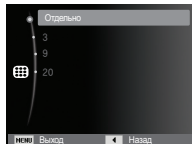

## Включение слайдшоу ( )

Можно выбрать непрерывный показ слайдшоу с заданным временным интервалом между изображениями. Мульти-слайдшоу можно просматривать на внешнем мониторе, подсоединив к нему фотокамеру.

1. Нажмите кнопку режима воспроизведения, затем кнопку Меню.
2. С помощью кнопки Вверх/Вниз выберите значок меню [Мульти-слайдшоу].

### Начать мульти-слайдшоу

Включить мульти-слайдшоу можно только с помощью меню [Пуск].

1. С помощью кнопок ВВЕРХ / ВНИЗ выберите меню [Пуск] и нажмите кнопку ВПРАВО.
2. С помощью кнопок ВВЕРХ / ВНИЗ выберите нужное субменю.

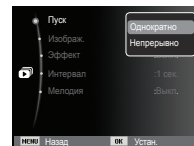

[Однократно] : Мульти-слайдшоу завершится после показа всех слайдов.

[Непрерывно]: Мульти-слайдшоу будет повторяться до его отмены.

3. Нажмите ОК, и начнется слайдшоу.
  - Чтобы приостановить слайдшоу, снова нажмите кнопку ОК.
  - При повторном нажатии кнопки ОК слайдшоу возобновится.
  - Чтобы прекратить слайдшоу, нажмите кнопку ОК, а затем кнопку Влево или Вправо.

## Включение слайдшоу ( )

### Выбор изображений

Выберите изображение для просмотра

1. С помощью кнопок ВВЕРХ / ВНИЗ выберите меню [ИЗОБРАЖЕНИЯ] и нажмите кнопку ВПРАВО.
2. С помощью кнопок ВВЕРХ / ВНИЗ выберите нужное субменю.

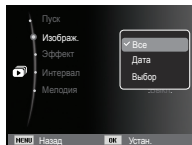

- [Все] : будут показаны все изображения, хранящиеся в памяти. Нажмите кнопку ОК, и настройки будут сохранены.
- [Дата] : будут показаны все изображения с указанной датой. Нажмите кнопку ОК, и настройки будут сохранены.
- [Выбор] : Просмотр только выбранных изображений. С помощью кнопки ВВЕРХ / ВНИЗ можно выбрать изображения для воспроизведения. Выбранные изображения можно сохранить как [Выбор1], [Выбор2] и [Выбор3]. Если выбрать изображение с помощью меню [Новый Выбор], оно будет сохранено как [Выбор1]. При этом, если сохранить новое изображение с помощью меню [Новый Выбор], изображение, уже сохраненное как [Выбор1], автоматически будет сохранено как [Выбор2]. Комбинацию изображений, сгруппированных как [Выбор1], [Выбор2] и [Выбор3], можно изменить или отменить. Нажмите кнопку Fn, и настройки будут сохранены.

3. Чтобы [Пуск] мульти-слайдшоу, выберите в меню [Однократно] или [Непрерывно].

### Настройка эффектов мульти-слайдшоу

Мульти-слайдшоу может сопровождаться уникальными эффектами.

1. С помощью кнопок ВВЕРХ / ВНИЗ выберите субменю [Эффект] и нажмите кнопку ВПРАВО.
2. С помощью кнопок ВВЕРХ / ВНИЗ выберите эффект.
3. Нажмите ОК, чтобы подтвердить сделанный выбор.

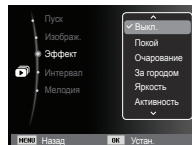



## Включение слайдшоу ( )

### Интервал показа

Для выбора интервала показа слайдов

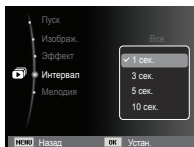
1. С помощью кнопок ВВЕРХ/ВНИЗ выберите субменю [Интервал] и нажмите кнопку ВПРАВО.
2. С помощью кнопок ВВЕРХ / ВНИЗ выберите интервал показа.
3. Чтобы сохранить конфигурацию, нажмите ОК.



-  • Время загрузки зависит от размера и качества изображения.
- Во время мульти-слайдшоу будет показан только первый кадр видеоклипа
- Во время мульти-слайдшоу файлы звукозаписи воспроизводиться не будут.
- Настройки интервала можно делать только в меню [Выкл.]

### Выбор фоновой мелодии

Выбор мелодии для сопровождения мульти-слайдшоу.

1. С помощью кнопок ВВЕРХ/ВНИЗ выберите субменю [Мелодия] и нажмите кнопку ВПРАВО.
2. С помощью кнопок ВВЕРХ / ВНИЗ выберите мелодию.
3. Чтобы сохранить конфигурацию, нажмите ОК.

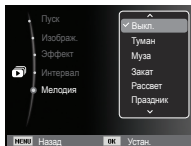

## Параметры файла ( )

1. Нажмите кнопку режима воспроизведения, затем кнопку Menu.
2. С помощью кнопки Вверх/Вниз выберите значок меню [Параметры файла].

### Удаление изображений

Позволяет удалить изображения, записанные в памяти.

1. С помощью кнопок ВВЕРХ / ВНИЗ выберите значок меню [Удалить]. Затем нажмите кнопку ВПРАВО.
2. С помощью кнопок ВВЕРХ / ВНИЗ выберите нужное субменю и нажмите ОК.

[Выбор]: открывается окно выбора изображений для удаления.

- Вверх / Вниз / Влево / Вправо: выбор изображения
- Кнопка ОК: выбор изображения, которое необходимо удалить. (Метка E)
- Кнопка Fn: нажмите Fn, и появится запрос подтвердить удаление. Выберите в меню пункт [Да] и нажмите ОК, чтобы удалить все отмеченные изображения.

[Все]: открывается окно подтверждения выбора. Выберите [Да] и нажмите ОК, чтобы удалить все изображения, которые не защищены от удаления. Если защищенных изображений нет, все изображения будут удалены и на дисплее появится сообщение [Нет изображений]

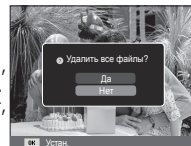
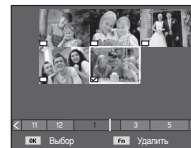
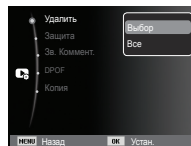

3. После удаления всех снимков ЖК-дисплей переключится в режим воспроизведения.

## Параметры файла ( )

- Из всех файлов, хранящихся на карте памяти, будут удалены только незащищенные файлы из вложенной папки DCIM. Помните, что все изображения, которые не защищены от удаления, будут удалены окончательно. Сохраните важные снимки на компьютере перед их удалением из фотокамеры. Файл графической заставки записан во встроенной памяти (а не на карте памяти) и не будет удален при удалении всех файлов, хранящихся на карте памяти.

## Защита изображений

Используется для того, чтобы защитить снимки от случайного удаления. С ее помощью можно также снять установленную защиту.

- С помощью кнопок ВВЕРХ / ВНИЗ выберите значок меню [Защита]. Затем нажмите кнопку ВПРАВО.

- С помощью кнопок ВВЕРХ / ВНИЗ выберите нужное субменю и нажмите ОК.

[Выбор]: открывается окно выбора изображений для установки / снятия защиты.

- ВВЕРХ / ВНИЗ / ВЛЕВО / ВПРАВО: выбор изображения
- Кнопки ОК: установить/снять защиту
- Кнопка Fn: сделанные изменения будут сохранены, и меню исчезнет.

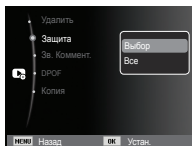

[Все]: установить / снять защиту со всех изображений

- Если изображение защищено, то на ЖК-дисплее появляется значок защиты. (Если изображение не защищено, этот значок отсутствует)
- Защищенные изображение [Удалить] невозможно, но они НЕ СОХРАНЯЮТСЯ после [Форматир] памяти.

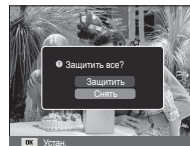

## Звуковой комментарий

К записанному снимку можно добавить звуковой комментарий.

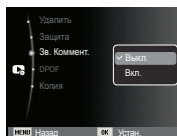

[Меню ЗВУКОВОЙ КОММЕНТАРИЙ]

[Фотокамера готова к записи]

[Идет запись звука]

- После нажатия кнопки спуска будет записан 10-секундный звуковой комментарий.
- Чтобы прекратить запись, нажмите кнопку спуска.

# Параметры файла ( )

## DPOF

- Функция DPOF (Digital Print Order Format - формат цифровой печати) позволяет записать информацию о печати в папку MISC на карте памяти. Выберите снимки, которые необходимо распечатать, а также количество копий.
  - Если для изображения записаны параметры печати DPOF, то при его просмотре на ЖК-дисплее появляется индикатор DPOF. Снимки можно распечатать на DPOF-совместимых принтерах или в соответствующих фотолабораториях, число которых постоянно увеличивается.
  - Данная функция недоступна для видеоклипов и файлов звукозаписи.
  - При распечатке (в реальном размере) изображения, снятого в широком формате, не будут распечатаны по 8% от левого и правого его краев. Убедитесь, что ваш принтер поддерживает распечатку широкоформатных изображений. Отдавая такое изображение в печать в фотолабораторию, попросите, чтобы его распечатали в широком формате. (В некоторых фотолабораториях не смогут распечатать широкоформатное изображение.)
-  • В зависимости от принтера, изображение, сохраненное с параметром портретной ориентации, не всегда может быть напечатано в виде портретной ориентации.

### ■ Стандарт

Данная функция позволяет добавить к снимку информацию о количестве отпечатков.

1. С помощью кнопок ВВЕРХ / ВНИЗ выберите значок меню [DPOF]. Затем нажмите кнопку ВПРАВО.
2. Нажмите кнопку ВПРАВО еще раз, и откроется субменю [Стандарт].
3. С помощью кнопок ВВЕРХ/ВНИЗ выберите нужное субменю и нажмите ОК.

[Выбор]: открывается окно выбора изображения для вывода на печать.

- ВВЕРХ / ВНИЗ / ВЛЕВО / ВПРАВО: выбор изображения для вывода на печать.

- Кнопка зума : выбор количества копий для печати.

[Все]: позволяет указать количество копий для всех снимков (не применяется для видеоклипов и звукозаписей).

- Кнопки ВВЕРХ / ВНИЗ : выбор количества копий для печати.

[Отменить]: отмена настроек печати.

4. Нажмите ОК, чтобы подтвердить сделанный выбор. Если для изображения записаны параметры печати DPOF, то на ЖК-дисплее появляется индикатор DPOF (  ).

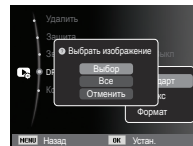

# Параметры файла ( )

## ■ ИНДЕКС

Изображения распечатываются в виде индекса (не относится к видеоклипам и файлам звукозаписи).

1. С помощью кнопок ВВЕРХ / ВНИЗ выберите значок меню [DPOF]. Затем нажмите кнопку ВПРАВО.
2. Выберите меню [Индекс] и снова нажмите кнопку ВПРАВО. Откроется субменю.

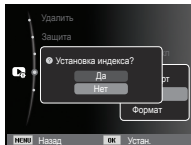

3. С помощью кнопок ВВЕРХ/ВНИЗ выберите нужное субменю.  
При выборе [Да] : изображения будут распечатаны в виде индекса.  
При выборе [Нет] : настройка печати индекса отменяется.
4. Нажмите ОК, чтобы подтвердить сделанный выбор.

## ■ ФОРМАТ

Перед распечаткой снимков, хранящихся на карте памяти, можно выбрать формат отпечатка. Меню [Формат] доступно только для принтеров, совместимых с DPOF 1.1.

1. С помощью кнопок ВВЕРХ / ВНИЗ выберите значок меню [DPOF]. Затем нажмите кнопку ВПРАВО.
2. Выберите меню [Формат] и снова нажмите кнопку ВПРАВО. Откроется субменю.
3. С помощью кнопок ВВЕРХ / ВНИЗ выберите нужное субменю и нажмите ОК.

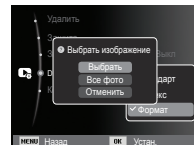

[Выбор]: откроется окно для изменения формата отпечатка изображения.

- ВВЕРХ / ВНИЗ / ВЛЕВО / ВПРАВО: выбор изображения.
- Кнопки зума: изменение формата отпечатка.
- Кнопка Fn: сделанные изменения будут сохранены, и меню исчезнет.



[Все]: изменение формата отпечатка для всех записанных снимков.

- Кнопки ВВЕРХ / ВНИЗ : выбор формата отпечатка
- Кнопка ОК : подтверждение сделанных изменений.



[Отменить]: отмена настроек формата отпечатка.

- ※ Дополнительное меню [Формат] при DPOF-печати : ОТМЕНИТЬ, 3x5, 4x6, 5x7, 8x10



- В зависимости от изготовителя и модели принтера отмена печати может занять несколько больше времени.



## Параметры файла ( )

### КОПИЯ (копирование на карту памяти)

Позволяет скопировать файлы изображений, видеоклипов и звукозаписей на карту памяти.

1. С помощью кнопок ВВЕРХ / ВНИЗ выберите значок меню [Копия]. Затем нажмите кнопку ВПРАВО.
2. С помощью кнопок ВВЕРХ / ВНИЗ выберите нужное субменю и нажмите ОК.

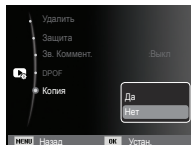

- [Да] : появляется сообщение [Копирование], и все файлы изображений, видеоклипов и звукозаписей, записанные во встроенной памяти, копируются на карту памяти. По завершении копирования фотокамера переходит в режим воспроизведения.
- [Нет] : отмена операции копирования на карту.



- Если на карте памяти недостаточно места для копирования файлов из встроенной памяти (9Мб), то при выполнении команды [Копия] будет скопирована только часть снимков, после чего появится сообщение [Нет места]. Затем снова включится режим воспроизведения. Перед тем как вставить карту памяти в фотокамеру, удалите ненужные файлы, чтобы освободить место.
- После выбора настройки [Копия] при копировании изображений из встроенной памяти на карту памяти новому файлу, записанному на карту памяти, во избежание дублирования имен будет присвоен следующий по порядку номер.
  - Если в меню [№ файла] выбрать настройку [Сброс]: нумерация имен продолжится с имени последнего записанного файла.
  - Если в меню [№ файла] выбрать настройку [Серия]: нумерация имен продолжится с имени последнего отснятого файла. После завершения выполнения функции [Копия] на ЖК-дисплей выводится последнее записанное изображение из последней скопированной папки.

## PictBridge

С помощью USB-кабеля можно подключить фотокамеру к принтеру с поддержкой функции PictBridge (приобретается отдельно) и непосредственно распечатать на нем записанные изображения. Видеоклипы и файлы звукозаписи распечатать невозможно.

### ■ Как настроить фотокамеру для работы с принтером

1. Соедините фотокамеру и принтер с помощью USB-кабеля.
2. При включении камера автоматически распознаёт принтер и подключается к нему.

※ Если автоматическое подключение не удастся выполнить, выполните настройки в меню [USB] [Принтер]. (стр. 56)

※ Для принтеров, работающих со съемными дисками, выполните настройки в меню [USB] [Принтер].

### ■ Подключение фотокамеры к принтеру

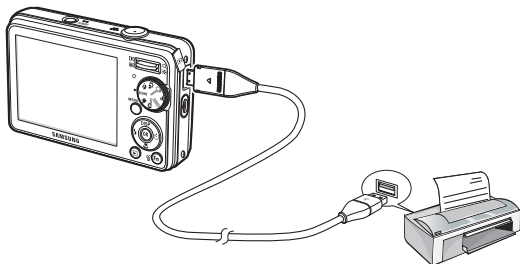

### ■ “Быстрая” печать

В режиме воспроизведения можно быстро распечатать снимок, подключив фотокамеру к принтеру.

- Кнопки ВЛЕВО / ВПРАВО

: выбор предыдущего/  
следующего изображения.

- Нажмите кнопку ОК

: снимок, отображаемый на ЖК-дисплее, будет распечатан с настройками печати по умолчанию.



## PictBridge: выбор снимка

Выберите изображения, которые хотите распечатать.

### ■ Выбор количества отпечатков

1. Нажмите кнопку MENU, и откроется меню PictBridge.
2. С помощью кнопок ВВЕРХ / ВНИЗ выберите меню [Изобраз.] и нажмите кнопку ВПРАВО.
3. С помощью кнопок ВВЕРХ / ВНИЗ выберите нужное субменю и нажмите OK.

- Выберите [1 фото] или [Все фото].

На дисплее появится информация о количестве копий, как показано ниже.

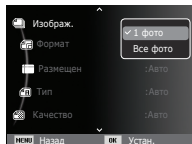

При выборе [1 фото]



При выборе [Все фото]

- С помощью кнопок Вверх / Вниз выберите количество копий для печати.
  - При выборе [1 фото]: с помощью кнопок ВЛЕВО / ВПРАВО выберите другой снимок. После выбора другого снимка выберите для него количество копий.
  - После выбора количества копий для печати нажмите OK, чтобы сохранить сделанные настройки.
  - Нажав кнопку спуска, можно вернуться в меню без сохранения количества копий для печати.
4. Нажмите кнопку режима воспроизведения (  ) и изображения будут распечатаны.

## PictBridge: настройка печати

выберите для распечатываемых снимков формат бумаги, формат печати, тип бумаги, качество печати, необходимость распечатки даты и имени файла.

1. Нажмите кнопку MENU, и откроется меню PictBridge.
2. С помощью кнопок ВВЕРХ / ВНИЗ выберите нужное меню и нажмите кнопку ВПРАВО.
3. С помощью кнопок ВВЕРХ / ВНИЗ выберите нужное субменю, затем нажмите OK.

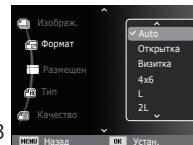

Меню	Функции	Субменю
Формат	Выбор формата бумаги для печати	Авто, Открытка, Визитка, 4x6, L, 2L, Letter, A4, A3
Размещен	Выбор количества отпечатков на листе бумаги	Авто, Б/границ, 1, 2, 4, 8, 9, 16, Индекс
Тип	Выбор качества бумаги для печати	Авто, Обычная, Фото, Fastpho.
Качество	Выбор качества распечатываемого снимка	Авто, Черновик, Норма, Отличное
Дата	Необходимость распечатки даты	Авто, Выкл., Вкл.
Имяфайла	Необходимость распечатки имени файла	Авто, Выкл., Вкл.

※ Некоторые параметры меню поддерживаются не всеми принтерами. Если меню не поддерживается, оно отображается на ЖК-дисплее, но будет недоступно для выбора.

## PictBridge: СБРОС

Переинициализация конфигурации после сделанных изменений.

1. С помощью кнопок ВВЕРХ / ВНИЗ выберите значок меню [Сброс]. Затем нажмите кнопку ВПРАВО.
2. С помощью кнопок ВВЕРХ / ВНИЗ выберите нужное субменю, затем нажмите ОК.

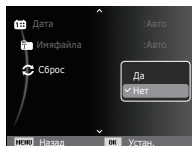

При выборе [Да]: произойдет сброс всех настроек печати и изображений.

При выборе [Нет]: сброса настроек не произойдет.

- ※ Настройки печати по умолчанию зависят от изготовителя принтера. Информация о настройках принтера по умолчанию приведена в его руководстве.

## Важные замечания

При эксплуатации изделия помните о следующем!

- Данное изделие содержит точные электронные компоненты. Не используйте и не храните данное изделие в следующих местах:
  - В местах, подверженных воздействию высокой температуры и влажности.
  - В запыленных и загрязненных местах.
  - В местах, подверженных прямому воздействию солнечного света, или внутри автомобиля в жаркую погоду.
  - В местах подверженных воздействию сильных магнитных полей или вибрации.
  - Рядом со взрывоопасными и воспламеняющимися материалами.
- Не оставляйте фотокамеру в местах, подверженных воздействию пыли, химических веществ (нафталин, шарики против моли), высокой температуры и влажности. Если вы не собираетесь пользоваться фотокамерой продолжительное время, поместите ее в герметично закрытую коробку с силикагелем.
- Большую опасность для фотокамер представляет песок.
  - Не допускайте попадания в изделие песка, когда вы находитесь на пляжах, прибрежных дюнах и других местах с большим количеством песка.
  - Это может привести к повреждению или полному выходу изделия из строя.
- Обращение с фотокамерой
  - Не роняйте фотокамеру и не подвергайте ее сильным ударам или вибрации.
  - Оберегайте данный ЖК-дисплей большого размера от случайных ударов. Когда фотокамера не используется, уберите ее в футляр.

## Важные замечания

---

- Во время съемки не заслоняйте посторонними предметами объектив и фотовспышку.
- Данная фотокамера не защищена от попадания воды. Во избежание поражения электрическим током никогда не берите фотокамеру влажными руками.
- При использовании на пляже или около бассейна не допускайте попадания воды или песка внутрь фотокамеры. Это может привести к ее повреждению или полному выходу из строя.
- Экстремальные температуры опасны для фотокамеры.
  - При переносе фотокамеры из холодного места в теплое с высокой влажностью возможно появление конденсата на важных электронных компонентах. В этом случае выключите фотокамеру по крайней мере на 1 час до полного испарения влаги. На карте памяти также может сконденсироваться влага. В этом случае выключите фотокамеру и извлеките карту памяти. Дождитесь полного испарения влаги.
- Обращайтесь с объективом с осторожностью
  - Попадание прямого солнечного света в объектив может привести к искажению цветопередачи и повреждению фотоприемника.
  - Следите, чтобы на поверхности линзы объектива не было следов пальцев и грязи.
- Если вы не пользуетесь фотокамерой долгое время, батареи питания могут разрядиться. При длительном хранении рекомендуется удалять из фотокамеры батарею и карту памяти.
- В случае возникновения электронных помех во избежание повреждения карты памяти фотокамера автоматически выключается.
- а Уход за фотокамерой
  - Мягкой кистью (приобретается в магазинах фототоваров) очень осторожно очистите объектив и ЖК-дисплей. Если это не поможет, очистите его специальной бумажной салфеткой для объективов, пропитанной чистящей жидкостью. Мягкой тканью очистите корпус фотокамеры. Исключите попадание на фотокамеру таких растворителей, как бензол, инсектициды, разбавители и т.п. Они могут повредить корпус фотокамеры и вызвать неполадки в ее работе. Неосторожным обращением можно повредить ЖК-дисплей. Остерегайтесь повреждений и всегда держите фотокамеру в защитном чехле, когда она не используется.
- Не пытайтесь разбирать или переделывать фотокамеру.
- Иногда статическое электричество может вызвать срабатывание фотовспышки. Это не опасно для фотокамеры и не является дефектом.
- При загрузке или выгрузке изображений на процесс передачи данных может повлиять статическое электричество. В таком случае перед возобновлением процесса отсоедините и снова подсоедините USB-кабель.
- Перед важным мероприятием или путешествием обязательно проверьте состояние фотокамеры.
  - Сделайте проверочный снимок и подготовьте запасные батареи питания.
  - Корпорация Samsung не несет ответственности за последствия отказов в работе фотокамеры.
- При длительном неиспользовании цифровой фотокамеры батарея питания может самопроизвольно разрядиться, в результате чего дата и время возвращаются к значениям по умолчанию. В этом случае перед записью заново установите текущую дату и время.

## Предупреждающие сообщения

---

На ЖК-дисплее могут появляться предупреждающие сообщения.

### **[Ошиб карты памяти]**

- Ошибка карты памяти  
→ Выключите фотокамеру, затем снова включите ее
- Снова вставьте карту памяти
- Вставьте и отформатируйте карту памяти (стр.52)

### **[Карта защищена]**

- Карта памяти защищена от записи  
→ Карта памяти SD/SDHC: сдвиньте переключатель защиты от записи карты памяти вверх

### **[Нет места]**

- На карте памяти или во встроенной памяти нет места.  
→ Вставьте новую карту памяти.
- Удалите ненужные файлы изображений.

### **[Нет изображений]**

- На карте памяти нет записанных изображений  
→ Начните съемку
- Вставьте карту памяти, на которой имеются записанные изображения

### **[Ошиб.файла]**

- ОШИБКА ФАЙЛА  
→ Удалите файл.
- Ошибка карты памяти  
→ Обратитесь в центр технического обслуживания.

### **[Батарея истощена]**

- Батарея разрядилась  
→ Вставьте свежие батареи питания.

## Перед тем как обратиться в центр обслуживания

---

Проверьте следующее

### Фотокамера не включается

- Батарея разрядилась  
→ Вставьте свежие батареи питания. (стр.14)
- Батарея питания вставлена неправильно (обратная полярность подключения).  
→ Вставьте батарею, соблюдая полярность подключения (+, -)

### Фотокамера сама выключается во время работы

- Батарея разряжена  
→ Вставьте свежие батареи питания.
- Произошло автовыключение фотокамеры  
→ Снова включите фотокамеру.
- Работоспособность фотокамеры может быть нарушена, если ее эксплуатация происходит вне пределов рабочего диапазона температур.  
→ Чтобы отогреть фотокамеру и батарею, положите их в карман и т.п., а также вставляйте батарею в фотокамеру, непосредственно перед тем как будет сделан снимок.

### При нажатии кнопки спуска съемка не производится

- В памяти не осталось места для снимков  
→ Удалите ненужные файлы изображений
- Карта памяти не отформатирована  
→ Отформатируйте карту памяти (стр.52)
- Карта памяти неработоспособна  
→ Вставьте новую карту памяти
- Карта памяти защищена от записи  
→ См. описание сообщения об ошибке [Карта защищена]

- Питание фотокамеры выключено  
→ Включите фотокамеру
- Батарея разряжена  
→ Вставьте свежие батареи (стр.14)
- Батарея питания вставлена неправильно (обратная полярность подключения).  
→ Вставьте батарею, соблюдая полярность подключения (+, -)

### Фотокамера внезапно перестает работать.

- Произошел сбой оборудования  
→ Выньте и снова вставьте батарею питания, затем включите фотокамеру

### Снимки получаются нечеткими

- Снимок был сделан без выбора подходящего режима макросъемки  
→ Чтобы получить четкое изображение, выберите подходящий режим макросъемки.
- Съемка велась вне зоны действия фотовспышки  
→ Снимайте в пределах зоны действия фотовспышки
- На объективе имеются пятна или частицы грязи  
→ Очистите объектив

### Фотовспышка не срабатывает

- Выбран режим Фотовспышка отключена  
→ Отмените режим Фотовспышка отключена
- В данном режиме съемке фотовспышка не используется  
→ См. описание функции фотовспышки (стр.32)

### Дата и время отображаются неправильно.

- Дата и время были установлены неправильно или были включены настройки фотокамеры по умолчанию  
→ Заново произведите установку, убедитесь, что дата и время установлены правильно.

## Перед тем как обратиться в центр обслуживания

---

При нажатии кнопок фотокамеры ничего не происходит

- Сбой в работе фотокамеры  
→ Выньте и снова вставьте батарею питания, затем включите фотокамеру

Произошел сбой в работе карты памяти, вставленной в фотокамеру.

- Карта памяти отформатирована неправильно  
→ Отформатируйте карту памяти заново

Невозможно просмотреть изображение

- Неверное имя файла (нарушен формат DCF)  
→ Не изменяйте имя файла изображения

Цвета полученного изображения отличаются от оригинала

- Неправильно выбраны настройки баланса белого или эффектов  
→ Выберите правильные настройки баланса белого и спецэффектов

Снимки получаются очень светлыми

- Произошла переэкспозиция снимка  
→ Отмените экспокоррекцию

На внешнем мониторе нет изображения

- Внешний монитор подключен к фотокамере неправильно.  
→ Проверьте соединительные кабели
- На карте памяти имеются испорченные файлы  
→ Вставьте карту памяти с неиспорченными файлами

В Проводнике ПК отсутствует значок [Съемного диска]

- Неправильно подключен кабель  
→ Проверьте подключение
- Выключена фотокамера  
→ Включите фотокамеру
- У вас установлена операционная система иная чем Windows 2000, XP, Vista / Mac OS 10.3. Либо на вашем ПК отсутствует поддержка USB.  
→ Установите Windows 2000, XP, Vista / Mac OS 10.3 на компьютер с поддержкой USB

Часть ЖК-дисплея периодически не включается или появляются пятна.

- Несмотря на то, что ЖК-дисплей изготовлен с высокой точностью, некоторые пиксели периодически не подсвечиваются или появляются красные, белые и синие точки.  
→ Данное явление не влияет на качество съемки и не считается неисправностью.

При съемке ярких объектов на дисплее появляется вертикальная полоса.

- Если объект находится на ярком свете, это может привести к появлению серых, черных, красных или пурпурных полос.  
→ Это явление называется смазыванием и не влияет на качество снимка. Это не является неисправностью.



## Технические характеристики

Фотоприемник - Тип: 1/2,33" ПЗС-матрица  
 - Рабочее разрешение: около 10,2 мегапикс.  
 - Полное разрешение: около 10,3 мегапикс.

Объектив - Фокусное расстояние: Объектив SAMSUNG,  
 $f = 6,3-31,5$  мм  
 (в эквиваленте 35-мм пленки:  
 $35 \sim 175$  мм)  
 - Диафрагменное число: F3,5(W) ~ F5,5(T)  
 - Цифровой зум: ·Режим Фотосъемка: 1,0x - 5,0x  
 ·Режим воспроизведения:  
 1,0x - 10,2x(в зависимости  
 от размера изображения)

Стабилизация изображения - DUAL IS (Двойная стабилизация изображения) (OIS + DIS)  
 \* OIS (Оптическая Стабилизация Изображения),  
 DIS (Цифровая Стабилизация Изображения)

ЖК-дисплей - 2,7-дюймовый цветной ЖК-дисплей  
 (230.000 точек) на тонкопленочных транзисторах

Фокусировка - Тип: Автофокусировка TTL (МНОГОСЕГМ.  
 АФ, ЦЕНТР. АФ)  
 - Диапазон

	НОРМА	МАКРО	АВТОМАКРО
Зум дальше	80 см - бесконечность	10 см - 80 см	10 см - бесконечность
Зум ближе		50 см - 80 см	50 см - бесконечность

Выдержка - Авто : 1 ~ 1/2.000 с., Программа(Непрерывная.  
 АЕВ:1/4 ~ 1/2.000 с.), Ночь : 16 ~ 1/2.000 с.

Экспозиция - Управление: программная автоэкспозиция  
 - Методы экспозамера: многосегментный, точечный,  
 центрально-взвешенный  
 - Экспокоррекция:  $\pm 2$  EV (с шагом 1/3 EV)  
 - Светочувствительность ISO:  
 АВТО, 80, 100, 200, 400, 800, 1600, 3200

Фотовспышка - Режимы: Авто, Авто и устранение  
 "красных глаз",  
 Заполняющая вспышка,  
 Медленная синхронизация,  
 Фотовспышка отключена,  
 Без "красных глаз".  
 - Диапазон: Зум дальше: 0,2 - 3,6 м,  
 Зум ближе: 0,5 - 2,3 м  
 - Время зарядки: около 4 с

Резкость - Мягкая+, Мягкая, Норма, Высокая, Высокая+

Баланс белого - Авто, Солнечный свет, Облачно, Лампы  
 дневного света ХБ, Лампы дневного света  
 ТБ, Лампы накаливания, Польз. настройка

Запись звука - Звукозапись (макс. 10 час)  
 - Звуковой комментарий к снимку (макс. 10 с)

Впечатывание даты - Дата, Дата/Время, Выкл  
 (по выбору пользователя)

Съемка - Режим  
 ·Фотосъемка: Авто, Программа, DUAL IS,  
 Помощник в фотосъемке, Ретушь,  
 Сюжет, Интелл. режим  
 ·Сюжетные режимы: Управление кадром,  
 Ночь, Портрет, Дети, Пейзаж, Макро,  
 Текст, Закат, Рассвет, Встречный  
 свет, Фейерверк, Пляж/Снег  
 ·Съемка: Покадровая, Непрерывная,  
 Движение, АЕВ  
 ·Интел. режим: Макро, Макро текст,  
 Белый, Пейзаж,  
 Действие, Штатив,  
 Ночь, Ночной портрет,  
 Встречный свет, Портрет:  
 встречный свет, Портрет  
 ·Автоспуск: 10 с, 2 с, два снимка подряд,  
 с таймером движения

## Технические характеристики

- Видео
  - С записью/без записи звука (выбирается пользователем, продолжительность записи: макс. 2 часа)
  - Размер: 640x480, 320x240
  - Частота кадров: 30 кадр/с, 15 кадр/с
  - Оптический зум 5x, во время зуммирования запись звука отключена
  - Редактирование видео (встроенные функции): пауза в ходе записи, захват кадра

### Сохранение данных

- Носитель данных
  - Встроенная память: флэш-память 9Мб
  - Внешняя память (приобретается отдельно) : карта памяти MMC Plus (до 2 Гб гарантировано, 4-битн. 20МГц), карта памяти SD (до 4 Гб гарантировано), карта памяти SDHC (до 8 Гб гарантировано)
- Форматы файлов
  - Фотосъемка: JPEG (DCF), EXIF 2.21, DPOF 1.1, PictBridge 1.0
  - Видео: AVI (MJPEG)
  - Звук: WAV
  - Размер изображения

10м	9м	7м	7м	5м	3м	1м
3648X 2736	3648X 2432	3584X 2016	3072X 2304	2592X 1944	2048X 1536	1024X 768

- Доступное количество снимков (1 Гб)

	10м	9м	7м	7м	5м	3м	1м
Отличное	Около 182	Около 199	Около 252	Около 252	Около 334	Около 494	Около 1235
Хорошее	Около 334	Около 361	Около 441	Около 441	Около 577	Около 813	Около 1670
Норма	Около 471	Около 510	Около 611	Около 617	Около 792	Около 1065	Около 1872

※ Данные значения получены при измерении по стандартам корпорации Samsung и могут быть другими в зависимости от условий съемки и настроек фотокамеры.

### Эффекты

- Эффекты : Селектор фотостилия, Регул изображ (Резкость, Контраст., Насыщенность)
- Редактирование : Изменить размер, Вращать , Селектор фотостилия, Регул изображ (АСВ, Ретушь лица, Устр.кр.глаз, Яркость, Контраст., Насыщенность, Добавить шум)

### Воспроизведение

- Тип: единичное изображение, эскизы, Менедж. альбома, Мупьти-слайдшоу, видеоклип
- ※ Мульти-слайдшоу : слайдшоу со спецэффектами и в сопровождении фоновой мелодии

### Интерфейс

- Цифровой выход: USB 2.0
- Звук: Микрофон: моно, Встроенный динамик: моно
- Видеовыход : NTSC, PAL (по выбору пользователя)
- Гнездо подключения внешнего источника питания пост. тока: 4,2 В

## Технические характеристики

---

Источники питания	- Аккумуляторная батарея: SLB-10A, 3.7V (1050mAh) ※ Тип батарей из комплекта поставки может быть другим в зависимости от региона продаж.
Габариты (ШxВxГ)	-94 x 59 x 23.7mm (без учета выступающих частей)
Вес	-около 138.8 г (без батарей и карты памяти)
Рабочая температура	- 0-40 °C
Рабочая влажность	- 5-85%
Программное обеспечение	- Samsung Master, Adobe Reader

※ Технические характеристики могут быть изменены без предварительного уведомления.

※ Все товарные знаки являются собственностью их владельцев.

## Замечания по установке программного обеспечения

Не забудьте перед началом работы внимательно прочитать данное руководство.

- Никакая часть данного программного обеспечения или Руководства пользователя не может быть воспроизведена в какой-либо форме.
- Лицензия на программное обеспечение предоставляется только для работы с фотокамерой.
- В редчайшем случае обнаружения заводского дефекта мы отремонтируем или заменим вашу фотокамеру. Однако мы не несем никакой ответственности за повреждения или неполадки, возникшие из-за неправильной эксплуатации изделия.
- Гарантия Samsung не распространяется на работу фотокамеры с "самособранными" ПК или ПК и ОС, не имеющими гарантии производителя.
- Перед чтением данного Руководства вам следует получить основные знания о компьютерах и ОС (операционных системах).

## Системные требования

	Для Windows	Для Macintosh
Спецификации USB-соединения	ПК с процессором производительнее Pentium III 500 МГц (рекомендуется Pentium III 800 МГц) Windows 2000 / XP / Vista ОЗУ не менее 256 Мб (Рекомендуется более 512 Мб) 250 Мб свободного места на жестком диске (рекомендуется более 1 Гб)	Power Mac G3 или производительнее Mac OS Mac OS 10.3 или более поздняя версия ОЗУ не менее 256 Мб (Рекомендуется более 512 Мб) 110 Мб свободного места на жестком диске
Спецификации по поддержке программного обеспечения	Монитор с 16-битной глубиной цвета при разрешении 1024x768 пикс. (рекомендуется 24-битная глубина цвета) DirectX версии 9.0C или более поздней	-

- ※ Несовместимо с Windows XP и 64-битной версией Windows Vista.
- ※ Корпорация Samsung не несет ответственности за любые неисправности или ущерб, возникшие в результате использования неавторизованных компьютеров, в том числе самособранных.

## О программном обеспечении

После установки в привод CD-ROM компакт-диска из комплекта поставки фотокамеры автоматически открывается следующее окно.



※ Иллюстрации в настоящем руководстве основаны на изображениях окон английской версии Windows.



- В зависимости от производительности компьютера следует подождать 5-10 с перед тем, как запустится программа автоматической установки. Если окно программы не откроется, запустите [Проводник] и в корневом каталоге диска CD-ROM выберите файл [Installer.exe].

- Программа Samsung Master: мультимедийное программное обеспечение типа "все в одном".

С помощью данного программного обеспечения вы сможете загрузить, просмотреть, отредактировать и сохранить полученные вами цифровые изображения. Данное ПО совместимо только с Windows.

# Настройка прилагаемого программного обеспечения

Для работы фотокамеры с ПК сначала установите прилагаемое программное обеспечение. После этого изображения, записанные на фотокамере, можно будет перенести на ПК и отредактировать в графическом редакторе.

- Посетите веб-сайт Samsung в Интернете.

<http://www.samsungcamera.com>: английский язык

<http://www.samsungcamera.co.kr>: корейский язык

1. Откроется окно автозапуска. Щелкните в открывшемся окне [Samsung Digital Camera Installer].



2. Установите DirectX, программы Samsung Master и нажимая соответствующие кнопки на экране монитора. Пакет DirectX не будет установлен, если на вашем компьютере уже установлена его более поздняя версия.

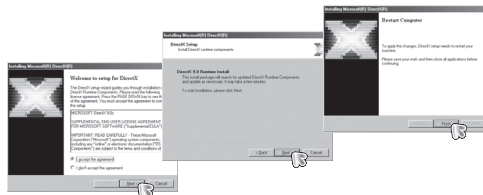

# Настройка прилагаемого программного обеспечения



3. Перезагрузите компьютер и подключите к нему фотокамеру с помощью USB-кабеля из комплекта поставки.

4. Включите фотокамеру. Откроется окно [Мастера установки оборудования], и компьютер распознает фотокамеру.

※ Если у вас установлена ОС Windows XP/Vista, откроется окно программы просмотра изображений.

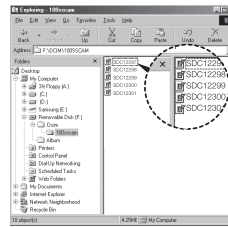

## Настройка прилагаемого программного обеспечения



- Руководство пользователя можно найти в файле PDF, имеющемся на установочном диске из комплекта поставки фотокамеры. Поиск файлов PDF можно произвести с помощью Проводника. Для просмотра файлов PDF установите с установочного диска программу Adobe Reader. Установка Adobe Reader с прилагаемого диска. При невозможности выхода в Интернет установите Adobe Reader с помощью файла установки на CD.
- Чтобы установка Adobe Reader 6.0.1 прошла корректно, у вас должен быть установлен обозреватель Internet Explorer 5.01 или более поздней версии. Посетите веб-сайт [www.microsoft.com](http://www.microsoft.com) и обновите Internet Explorer.

## Включение режима ПК

Если подсоединить USB-кабель к USB-порту ПК, а затем включить электропитание, фотокамера автоматически перейдет в режим подключения к компьютеру. В этом режиме вы можете загрузить записанные изображения на ПК с помощью USB-кабеля.

### ■ Подключение фотокамеры

1. Включите фотокамеру
2. Подсоедините фотокамеру к компьютеру с помощью USB-кабеля из комплекта поставки.
3. При включении камера автоматически распознаёт принтер и подключается к нему.

※ Если автоматическое подключение не удастся выполнить, выполните настройки в меню [USB] [Пк]. (стр. 56)



## Включение режима ПК

- Подключение фотокамеры к ПК

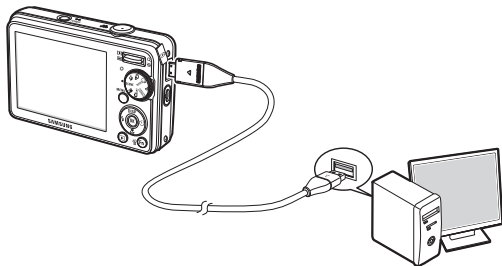

- Отключение фотокамеры от ПК См. стр. 94 (Отключение съемного диска).

- Загрузка изображений

Загрузите снимки, сделанные фотокамерой, на жесткий диск ПК, чтобы распечатать их или обработать в графическом редакторе.

1. Подсоедините фотокамеру к компьютеру с помощью USB-кабеля.

2. Откройте папку [Мой компьютер] на рабочем столе и дважды щелкните [Съемный диск A DCIMA 100SSCAM]. В окне будут показаны файлы изображений.

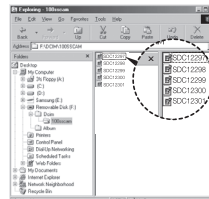

3. Выберите изображение и щелкните по нему правой кнопкой мыши.

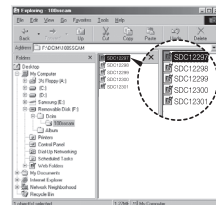

## Включение режима ПК

4. Откроется выпадающее меню. Выберите [Вырезать] или [Копировать]
- [Вырезать] : вырезать выбранный файл.
  - [Копировать] : копировать файлы.

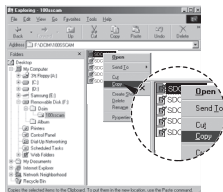

5. Щелкните папку, в которую хотите вставить файл.

6. Щелкните по ней правой кнопкой мыши, и откроется контекстное меню. Выберите [Вставить].

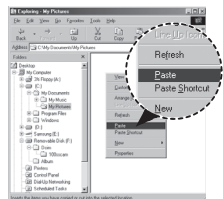

7. Файл изображения загружен из камеры на ПК.

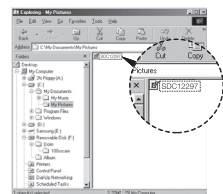

- С помощью программы [Samsung Master] можно просматривать записанные в памяти изображения на мониторе ПК, можно копировать или перемещать файлы изображений.



- Перед просмотром изображений рекомендуем скопировать их на ПК. Если вы будете открывать изображения для просмотра непосредственно со съемного диска, может произойти разрыв установленного соединения.
- Если файл, который не был получен на вашей фотокамере, загрузить на съемный диск, то при попытке его просмотра на ЖК-дисплее фотокамеры появится сообщение [Ошиб. файла], а в режиме просмотра эскизов дисплей останется пустым.

# Как извлечь съемный диск

## ■ Windows 2000/XP/Vista

(В зависимости от версии Windows изображения могут отличаться от показанных.)

1. Проверьте, происходит ли передача файлов между ПК и фотокамерой. Если индикатор состояния фотокамеры мигает, подождите, пока он не перестанет мигать и начнет светиться постоянно. Hvis lampen for kamerastatus blinker, skal du vente, til den ørhører med at blinke og lyser konstant.

2. Сделайте двойной щелчок по значку [Отключение или извлечение аппаратного устройства] на панели задач.



[Двойной щелчок!]

3. Откроется окно [Отключение или извлечение аппаратного устройства]. Выберите [USB Mass Storage Device] и щелкните [Остановить].

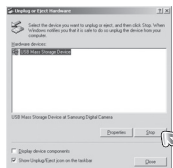

4. Откроется окно [Остановка устройства]. Выберите [USB Mass Storage Device] и щелкните [OK].

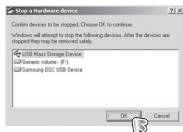

5. Откроется окно [Безопасное извлечение устройства]. Щелкните [OK].



6. Откроется окно [Отключение или извлечение аппаратного устройства]. Щелкните [Закреть] и съемный диск будет извлечен.

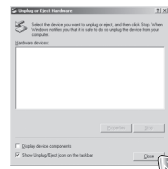

7. Отсоедините USB-кабель.

# Программа Samsung Master

С помощью данного программного обеспечения вы сможете загрузить, просмотреть, отредактировать и сохранить полученные вами цифровые изображения. Данное ПО совместимо только с Windows.

Чтобы запустить программу, щелкните [Пуск → Программы → Samsung → Samsung Master].

## ■ Загрузка изображений

1. Подключите фотокамеру к ПК.

2. После подключения фотокамеры откроется окно загрузки изображений.

- Чтобы загрузить снятые изображения, нажмите кнопку [Select All] (выбрать все).

- В открывшемся окне выберите папку и щелкните кнопку [Select All]. Теперь можно сохранить снятые изображения в выбранной папке.

- Если щелкнуть кнопку [Cancel] (отмена), загрузка будет прервана.

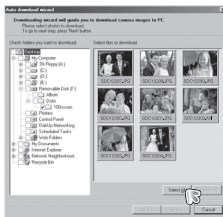

3. Щелкните [Next>] (далее).

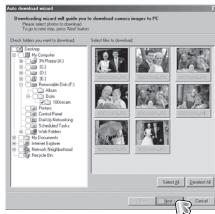

4. Выберите место расположения и создайте папку, в которую будут записаны загруженные файлы и папки.

- Создайте папки в соответствии с датой создания файлов изображений, и изображения будут загружены в эти папки.

- Введите имя папки, и изображения будут загружены в эту папку.

- Выберите ранее созданную папку, и изображения будут загружены в нее.

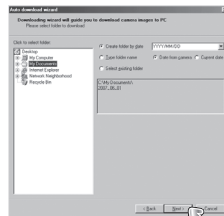

5. Щелкните [Next>] (далее).

6. Откроется окно, как показано рядом. Адрес конечной папки появится в верхней части окна. Щелкните кнопку [Start] (начать), чтобы загрузить изображения.

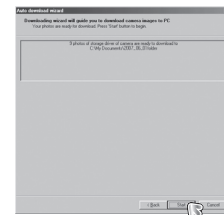

7. Загруженные изображения будут показаны в окне программы.

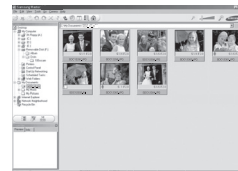

# Программа Samsung Master

■ Окно просмотра: для просмотра записанных изображений.

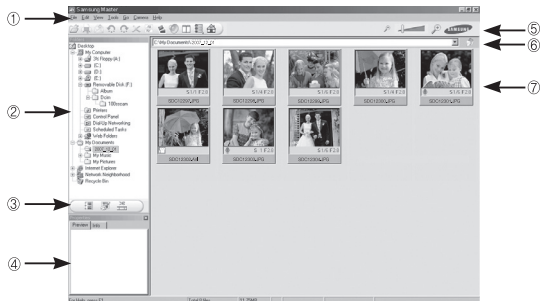

- Функции программы просмотра изображений перечислены ниже.

- 1 Строка меню: для выбора нужного меню. File (файл), Edit (правка), View (вид), Tools (инструменты), Change functions (изменить функции), Auto download (автоматическая загрузка), help (помощь) и др.
- 2 Окно выбора изображений: в данном окне можно выбрать изображения.
- 3 Меню функций обработки: в данном меню можно выбрать функции просмотра и редактирование изображений, редактирование видеофайлов.
- 4 Окно предпросмотра: для предварительного просмотра изображений или видеоклипов и получения информации о них.
- 5 Панель изменения размера: для выбора размера изображения при просмотре.
- 6 Адресная строка: для отображения адреса папки, в которой находится выбранное изображение.
- 7 Окно просмотра: для отображения изображений, находящихся в выбранной папке.

※ Дополнительную информацию о программе Samsung Master можно получить с помощью встроенной справки (меню [Help]).

■ Окно редактирования: для редактирования файлов изображений.

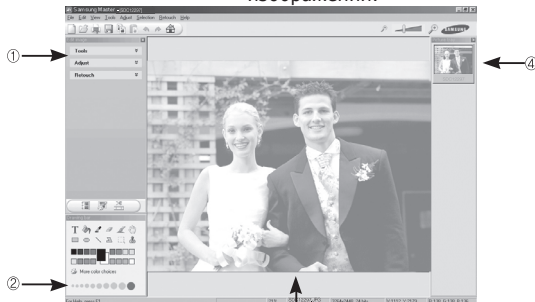

- Функции редактирования изображений перечислены ниже.

- 1 Меню правки Edit [Tools] (инструменты) : выбор нижеперечисленных меню. : для изменения размера и обрезки выбранного изображения. См. встроенную справку.
- [Adjust] (изменить) : для изменения параметров сжатия изображения. См. встроенную справку.
- [Retouch] (ретуширование) : для изменения изображения или добавления специальных эффектов. См. встроенную справку.
- 2 Инструменты для рисования: инструменты для редактирования изображения.
- 3 Окно просмотра: для просмотра выбранного изображения.
- 4 Окно предпросмотра: для предварительного просмотра измененного изображения.

※ Изображение, отредактированное в программе Samsung Master, нельзя просмотреть на фотокамере.

※ Дополнительную информацию о программе Samsung Master можно получить с помощью встроенной справки (меню [Help]).

# Программа Samsung Master

- Редактирование видеоклипов: неподвижные изображения, видеоклипы, музыкальные файлы и звукозаписи можно объединить в одном видеоролике.

- ※ Некоторые видеоклипы, снятые с помощью кодеков, несовместимых с программой Samsung Master, невозможно просмотреть в программе Samsung Master.
- ※ Дополнительную информацию о программе Samsung Master можно получить с помощью встроенной справки (меню [Help]).



- Функции обработки видеоклипов перечислены ниже.

- ① Меню правки Edit : выбор нижеперечисленных меню.

[Add Media] (добавить элемент) : для добавления в видеофайл дополнительных элементов мультимедиа.

[Edit Clip] (правка видео) : для изменения яркости, контрастности и цветовой насыщенности.

[Effect] (эффекты) : для добавления специальных эффектов.

[Set Text] (текст) : для впечатывания текста.

[Narrate] (озвучение) : для добавления голоса диктора.

[Produce] (закончить проект) : можно сохранить отредактированный файл мультимедиа под новым именем.

При сохранении выберите формат AVI, Windows media (wmv) или Windows media (asf).

- ② Полоса раскладовки: в это окно можно вставить ресурсы мультимедиа.

## Установка драйвера USB для MAC

1. Драйвер USB для MAC не входит в программное обеспечение на установочном компакт-диске, поскольку MAC OS изначально имеет поддержку драйвера фотокамеры.
2. Во время загрузки проверьте версию MAC OS. Данная фотокамера совместима с MAC OS версии 10.3.
3. Подсоедините фотокамеру к компьютеру Macintosh и включите фотокамеру.
4. После подключения фотокамеры к компьютеру Macintosh на рабочем столе появится новый значок.

## Использование драйвера USB для MAC

1. Сделайте двойной щелчок по новому значку на рабочем столе, и откроется соответствующая папка.
2. Выберите файл изображения и скопируйте или переместите его в MAC.



- завершите загрузку файлов из компьютера на фотокамеру и только после этого извлекайте съемный диск с помощью команды Extract (извлечь).

## Вопросы и ответы

---

В случае появления неполадок с USB-соединением проверьте следующее.

**Вариант 1** USB-кабель не подсоединен или вы используете кабель не из комплекта поставки.  
→ Подсоедините USB-кабель из комплекта поставки.

**Вариант 2** Фотокамера не распознается компьютером. Иногда фотокамера может отображаться в диспетчере устройств как [Неизвестное устройство].  
→ Выключите фотокамеру, отсоедините USB-кабель, затем снова подсоедините его и включите фотокамеру.

**Вариант 3** Во время передачи файлов возникает непредвиденная ошибка.  
→ Выключите фотокамеру, затем снова включите ее. Снова начните передачу файлов.

**Вариант 4** Используется разветвитель USB.  
→ При соединении фотокамеры и ПК через разветвитель USB могут возникнуть проблемы из-за несовместимости разветвителя и ПК. По возможности всегда соединяйте фотокамеру и ПК с помощью прямого соединения.

**Вариант 5** Подсоединены ли к ПК другие USB-кабели?  
→ В работе фотокамеры, соединенной с ПК, могут произойти сбои, если к ПК были одновременно подключены другие USB-кабели. В этом случае отсоедините другие USB-кабели и оставьте только тот, который соединяет фотокамеру и ПК.

**Вариант 6** Когда я открываю диспетчер устройств (Пуск, → (Настройка) → Панель управления → (Производительность и обслуживание) → Система → (Оборудование) → Диспетчер устройств), то вижу в списке "Неизвестные устройства" или "Другие устройства", рядом с которыми стоит желтый вопросительный знак (?) или восклицательный знак (!).  
→ Щелкните правой кнопкой запись с вопросительным (?) или восклицательным (!) знаком и выберите "Удалить".  
Перезагрузите ПК и снова подсоедините к нему фотокамеру.

**Вариант 7** Если на компьютере запущены некоторые антивирусные программы (Norton Anti Virus, V3 и др.), то фотокамера может не распознаваться как съемный диск.  
→ Прекратите работу этих программ и затем подключите фотокамеру к компьютеру. Информация о том, как временно выключить антивирусную программу, приведена в ее описании.

**Вариант 8** Фотокамера подсоединена к порту USB, расположенному на передней панели компьютера.  
→ Иногда компьютер не может распознать фотокамеру, если она подсоединена к порту USB, расположенному на передней панели ПК. В таком случае подсоедините фотокамеру к порту USB на задней панели компьютера.



## Вопросы и ответы

---

- Если не установлен DirectX 9.0C или более поздней версии  
→ Установите DirectX версии 9.0C или более поздней.
  - 1) Вставьте в привод компакт-диск из комплекта поставки фотокамеры.
  - 2) Запустите Проводник и выберите папку [буква привода CD-ROM: DirectX], затем щелкните файл DXSETUP.exe. Будет установлен DirectX. Чтобы загрузить DirectX, посетите веб-сайт <http://www.microsoft.com/directx>
  
- Если ПК с подключенной к нему фотокамерой зависает при запуске Windows.  
→ В этом случае отсоедините фотокамеру от ПК, и Windows загрузится нормально. Если проблему устранить не удастся, отключите в BIOS поддержку старых версий протокола USB (выберите Disable для Legacy USB Support) и перезагрузите ПК. Пункт Legacy USB Support находится в меню настроек BIOS. (Меню настроек BIOS может быть различным у разных изготовителей, и в некоторых меню параметр Legacy USB Support отсутствует). Если вы не можете изменить настройку самостоятельно, свяжитесь с изготовителем ПК или BIOS.
  
- Не удается удалить видеоклип, извлечь съемный диск или во время передачи файлов появляется сообщение об ошибке.  
→ Вышеперечисленные проблемы иногда могут появиться, если была установлена только программа Samsung Master.
  - Чтобы закрыть Samsung Master, щелкните значок Samsung Master на панели задач.
  - Установите все прикладные программы, имеющиеся на установочном компакт-диске.

## Как правильно утилизировать данное изделие

---



Правильная утилизация данного изделия (утилизация электрического и электронного оборудования)  
(Для стран ЕС и других стран Европы, где действует система раздельного сбора отходов).

Данная маркировка на изделии или в руководстве пользователя означает, что изделие после его выхода из строя нельзя выбрасывать вместе с другими бытовыми отходами. Во избежание нанесения вреда окружающей среде или здоровью людей в результате неконтролируемого удаления отходов отделяйте изделие от других отходов и утилизируйте его надлежащим образом с целью повторного использования материальных ресурсов. Свяжитесь с магазином, в котором было приобретено изделие, или с местными органами власти для получения информации о том, где и как можно утилизировать изделие безопасным для окружающей среды образом. Представителям компаний и фирм следует связаться с поставщиком и проверить условия утилизации в контракте купли-продажи. Данное изделие нельзя выбрасывать в мусор вместе с другими отходами, например, с использованной упаковкой.



Значок ECO компании Samsung

Значок ECO Samsung используется компанией для маркировки продуктов, безопасных для окружающей среды. Создание это специального значка – одна из мер компании Samsung по защите окружающей среды.



Обратитесь к тексту гарантийного талона к изделию, которое вы приобрели, или посетите наш веб-сайт <http://www.samsungcamera.com/> по поводу послепродажного обслуживания и имеющихся у вас вопросов.



AF46

Internet address - <http://www.samsungcamera.com>



The CE Mark is a Directive conformity mark of the European Community (EC)