

SONY®

4-149-134-62 (1)

α

Подготовка  
фотоаппарата

Перед началом  
работы

Фотосъемка

Использование  
функции съемки

Использование  
функции  
просмотра  
Использование  
меню

Просмотр  
изображений на  
компьютере

Печать  
изображений

Изготовитель: Сони Корпорейшн  
Адрес: 1-7-1 Конан, Минато-ку,  
Токио, 108-0075 Япония  
Страна-производитель: Япония

Дополнительная информация по данному изделию и ответы на часто задаваемые вопросы могут быть найдены на нашем Web-сайте поддержки покупателей.

<http://www.sony.net/>

Напечатано на бумаге, изготовленной на 70% и более из бумажных отходов, с использованием печатной краски на основе растительного масла без примесей ЛОС (летучих органических соединений).

Printed in Japan



4 149 134 620

α850

Цифровая зеркальная фотокамера  
**Инструкция по эксплуатации**

**DSLR-A850**



© 2009 Sony Corporation

## ПРЕДУПРЕЖДЕНИЕ

Для уменьшения опасности возгорания или поражения электрическим током не подвергайте аппарат воздействию дождя или влаги.



Не подвергайте аккумуляторные батареи воздействию интенсивного солнечного света, огня или какого-либо источника излучения.

## ПРЕДУПРЕЖДЕНИЕ

Заменяйте батарею только на батарею указанного типа. Несоблюдение этого требования может привести к возгоранию или получению телесных повреждений.

## Для покупателей в Европе

Данное изделие прошло испытания и соответствует ограничениям, установленным в Директиве EMC в отношении соединительных кабелей, длина которых не превышает 3 метров.

### Внимание

Электромагнитные поля определенных частот могут влиять на изображение и звук данного аппарата.

### Уведомление

Если статическое электричество или электромагнитные силы приводят к сбою в передаче данных,

перезапустите приложение или отключите и снова подключите коммуникационный кабель (USB и т.д.).

## Дата изготовления изделия.

Вы можете узнать дату изготовления изделия, взглянув на обозначение “P/D:”, которое находится на этикетке со штрих кодом картонной коробки.

Знаки, указанные на этикетке со штрих кодом картонной коробки.

P/D:XX XXXX  
1 2

1. Месяц изготовления
  2. Год изготовления
- A-0, B-1, C-2, D-3, E-4, F-5, G-6, H-7, I-8, J-9.

Дата изготовления литий-ионного батарейного блока указаны на боковой стороне или на поверхности с наклейкой.

5 буквенно-цифровых символов



**Утилизация электрического и электронного оборудования (директива применяется в странах Евросоюза и других европейских странах, где действуют системы раздельного сбора отходов)**



Данный знак на устройстве или его упаковке обозначает, что данное устройство нельзя утилизировать вместе с прочими бытовыми отходами. Его следует сдать в соответствующий приемный пункт переработки электрического и электронного оборудования. Неправильная утилизация данного изделия может привести к потенциально негативному влиянию на окружающую среду и здоровье людей, поэтому для предотвращения подобных последствий необходимо выполнять специальные требования по утилизации этого изделия. Переработка данных материалов поможет сохранить природные ресурсы. Для получения более подробной информации о переработке этого изделия обратитесь в местные органы городского управления, службу сбора бытовых отходов или в магазин, где было приобретено изделие.

**Утилизация использованных элементов питания (применяется в странах Евросоюза и других европейских странах, где действуют системы раздельного сбора отходов)**



Данный знак на элементе питания или упаковке означает, что элемент питания, поставляемый с устройством, нельзя утилизировать вместе с прочими бытовыми отходами. Обеспечивая правильную утилизацию использованных элементов питания, вы предотвращаете негативное влияние на окружающую среду и здоровье людей, возникающее при неправильной утилизации. Вторичная переработка материалов, использованных при изготовлении элементов питания, способствует сохранению природных ресурсов. При работе устройств, для которых в целях безопасности, выполнения каких-либо действий или сохранения имеющихся в памяти устройств данных необходима подача постоянного питания от встроенного элемента питания, замену такого элемента питания следует производить только в специализированных сервисных центрах. Для правильной утилизации использованных элементов питания, после истечения срока службы, сдавайте их в соответствующий пункт по сбору электронного и электрического оборудования. Об использовании прочих элементов питания, пожалуйста, узнайте в разделе, в котором даны инструкции по извлечению элементов питания из устройства, соблюдая меры безопасности. Сдавайте использованные элементы питания в

соответствующие пункты по сбору и переработке использованных элементов питания.

Для получения более подробной информации о вторичной переработке данного изделия или использованного элемента питания, пожалуйста, обратитесь в местные органы городского управления, службу сбора бытовых отходов или в магазин, где было приобретено изделие.

### **Примечание для покупателей в странах, где действуют директивы ЕС**

Производителем данного устройства является корпорация Sony Corporation, 1-7-1 Konan Minato-ku Tokyo, 108-0075 Japan.

Уполномоченным представителем по электромагнитной совместимости (EMC) и безопасности изделия является компания Sony Deutschland GmbH, Hedelfinger Strasse 61, 70327 Stuttgart, Germany. По вопросам обслуживания и гарантии обращайтесь по адресам, указанным в соответствующих документах.

# Сведения о пользовании фотоаппаратом

## Средства восстановления содержания записей не предусмотрены

Если запись или воспроизведение не выполняются из-за неисправности Вашего фотоаппарата или носителя записи и т.п., то восстановить информацию невозможно.

## Рекомендация по выполнению резервного копирования данных

Для предотвращения потенциальной опасности потери данных всегда следует выполнять копирование (резервное копирование) данных на другой носитель.

## Сведения о ЖК-мониторе и объективе

- ЖК-монитор изготовлен с использованием особо высокоточной технологии, что позволяет при эксплуатации эффективно использовать свыше 99,99% пикселей. Однако может быть несколько очень мелких черных и/или ярких точек (белого, красного, синего или зеленого цвета), постоянно появляющихся на ЖК-мониторе. Появление этих точек вполне нормально для процесса изготовления и никаким образом не влияет на изображение.

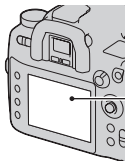

Черные, белые, красные, синие и зеленые точки

- Не подвержайте фотоаппарат воздействию прямого солнечного света. Если солнечный свет будет сфокусирован на близлежащий объект, это может вызвать возгорание. Если Вы вынуждены разместить фотоаппарат под воздействием прямого солнечного света, наденьте крышку объектива.
- При низкой температуре на ЖК-мониторе может появляться шлейф изображения. Это не является неисправностью. При включении фотоаппарата в холодном месте ЖК-дисплей может временно потемнеть. После того, как фотоаппарат прогреется, дисплей будет функционировать нормально.
- Не нажимайте на ЖК-монитор. Монитор может быть обесцвечен, и это может привести к неисправности.

## Предупреждение об авторских правах

На телевизионные программы, фильмы, видеоленты и другие материалы может распространяться авторское право. Неправомочная перезапись таких материалов может противоречить положениям закона об авторском праве.

## Изображения, используемые в данном руководстве

Фотографии, использованные в данном руководстве в качестве примеров изображений, являются репродуцированными изображениями, а не настоящими изображениями, снятыми с помощью данного фотоаппарата.

# Оглавление

	Сведения о пользовании фотоаппаратом .....	5
<b>Подготовка фотоаппарата</b>	Проверка прилагаемых принадлежностей .....	10
	Подготовка батарейного блока .....	11
	Установка объектива .....	18
	Установка карты памяти .....	20
	Подготовка фотоаппарата .....	24
	Использование прилагаемых принадлежностей .....	27
	Проверка количества снятых изображений .....	29
Чистка .....	31	
<b>Перед началом работы</b>	Идентификация частей и индикаторов на экране .....	35
	Лицевая сторона .....	35
	Задняя сторона .....	37
	Боковые стороны/Низ .....	39
	ЖК-монитор (Отображение информации о режиме съемки) .....	40
	Панель дисплея .....	43
	Видоискатель .....	44
	Выбор функции/настройки .....	46
	Выбор функций на экране быстрой навигации .....	47
	<b>Фотосъемка</b>	<b>AUTO</b> Съемка с автоматической настройкой .....
Режим экспозиции .....		51
Р Съемка с использованием программной автоматической регулировки .....		52
А Съемка в режиме приоритета диафрагмы .....		54
С Фотосъемка в режиме приоритета выдержки .....		56
М Съемка в режиме ручной экспозиции .....		57
М Фотосъемка BULB .....		59

<b>Использование функций съемки</b>	Выбор способа фокусировки .....	61
	Выбор режима фокусировки (Автофокусировка) .....	61
	Выбор области фокусировки .....	64
	Съемка с блокировкой фокуса .....	66
	Подсветка АФ .....	67
	Съемка в режиме ручной фокусировки .....	68
	Съемка в режиме прямой ручной фокусировки .....	69
	Удобное переключение между автоматической и ручной фокусировкой .....	70
	Использование вспышки (не прилагается) .....	71
	Выбор режима вспышки .....	72
	Съемка в режиме медленной синхронизации .....	74
	Съемка с высокоскоростной синхронизацией (HSS) .....	74
	Использование вспышки, оснащенной кабелем синхронизации вспышки .....	75
	Регулирование яркости изображения (экспозамер, экспозиция, коррекция экспозиции вспышки) .....	76
	Выбор режима экспозамера .....	76
	Коррекция экспозиции .....	77
	Съемка с фиксированной яркостью (блокировка АЕ) .....	79
	Регулирование количества света вспышки (Коррекция экспозиции вспышки) .....	81
	Настройка ISO .....	83
	Настройка цветовых тонов (Баланс белого) .....	84
	Автоматический/Предустановленный баланс белого .....	85
	Настройка цветовой температуры и эффекта фильтра .....	86
	Пользовательский баланс белого .....	87

	Обработка изображения .....	89
	Использование оптимизатора динамического диапазона .....	89
	Использование режима Творческий Стил ь .....	90
	Выбор режима протяжки .....	94
	Съемка одного кадра .....	94
	Непрерывная съемка .....	95
	Использование автоспуска .....	96
	Съемка в режиме брекетинга экспозиции .....	97
	Съемка брекетингом баланса белого .....	99
	Съемка в режиме улучшенный брекетинг DRO .....	99
	Использование функции подъема зеркала .....	99
	Съемка с помощью беспроводного пульта дистанционного управления .....	100
	Использование функции предварительного просмотра .....	101
	Запись собственных настроек .....	104
<b>Использование функции просмотра</b>	Воспроизведение изображений .....	105
	Проверка информации о снятых изображениях .....	111
	Удаление изображений (Удалить) .....	114
	Просмотр изображений на экране телевизора .....	116
<b>Использование меню</b>	Список функций меню .....	120
	📷 Меню режима съемки 1 .....	122
	📷 Меню режима съемки 2 .....	126
	📷 Меню режима съемки 3 .....	128
	📷 Меню режима съемки 4 .....	131
	⚙ Меню Пользовательские установки 1 .....	133
	⚙ Меню Пользовательские установки 2 .....	136
	⚙ Меню Пользовательские установки 3 .....	140
	▶ Меню режима воспроизведения 1 .....	142
	▶ Меню режима воспроизведения 2 .....	146
	🔧 Меню настройки 1 .....	147
	🔧 Меню настройки 2 .....	149
	🔧 Меню настройки 3 .....	152
	🔧 Меню настройки 4 .....	155



<b>Просмотр изображений на компьютере</b>	Копирование изображений на компьютер .....	158
	Просмотр изображений на компьютере .....	163
	Использование программного обеспечения .....	168
<b>Печать изображений</b>	Печать изображений посредством подключения фотокамеры к принтеру, совместимому с PictBridge .....	176
	<hr/>	
<b>Прочее</b>	Технические характеристики .....	180
	Устранение неисправностей .....	185
	Предупреждающие сообщения .....	193
	Меры предосторожности .....	197
<hr/>		
<b>Указатель .....</b>		<b>200</b>

# Проверка прилагаемых принадлежностей

Число в скобках указывает количество.

- BC-VM10 Зарядное устройство (1)/Шнур питания (1)



- Перезаряжаемый батарейный блок NP-FM500H (1)



- Клипса пульта дистанционного управления (1)



- Кабель USB (1)

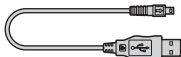

- Видеокабель (1)

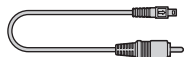

- Плечевой ремень (1)

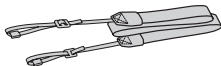

- Крышка байонета (1) (надета на фотоаппарат)



- Крышка разъема для крепления дополнительных аксессуаров (1) (надета на фотоаппарат)
- Наглазник (1) (надет на фотоаппарат)
- Компакт-диск (программное обеспечение для фотоаппарата  $\alpha$ ) (1)
- Инструкция по эксплуатации (данное руководство) (1)

# Подготовка батарейного блока

При первом использовании фотоаппарата зарядите батарейный блок NP-FM500H “InfoLITHIUM” (прилагается).

## Зарядка батарейного блока

Батарейный блок “InfoLITHIUM” может заряжаться даже в том случае, если он не был полностью разряжен.

Батарейный блок также может использоваться при неполной зарядке.

### 1 Установите батарейный блок на зарядное устройство.

Нажмите на батарейный блок до щелчка.

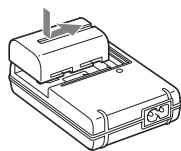

### 2 Подсоедините шнур питания.

Горит: Идет зарядка

Не горит: Нормальная зарядка окончена

Через час после отключения лампочки: Полная зарядка завершена

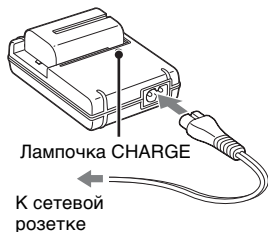

## О времени зарядки

- Ниже приводится время, необходимое для зарядки полностью разряженного батарейного блока (прилагается) при температуре 25°C.

Полная зарядка	Нормальная зарядка
Прибл. 235 мин	Прибл. 175 мин.

- Время зарядки зависит от оставшегося заряда батарейного блока или условий зарядки.
- Мы рекомендуем заряжать батарейный блок при температуре окружающей среды от 10 до 30°C. Вне указанного диапазона температур вы, возможно, не сможете эффективно зарядить батарейный блок.

## Примечания

- Подключите зарядное устройство к ближайшей сетевой розетке с удобным доступом.
- Даже если лампочка CHARGE не горит, зарядное устройство не будет отсоединено от источника питания переменного тока до тех пор, пока оно подсоединено к сетевой розетке. Если при использовании зарядного устройства возникнут какие-либо проблемы, немедленно отключите питание, отсоединив штепсельную вилку от сетевой розетки.
- По окончании зарядки отсоедините шнур питания от сетевой розетки и извлеките батарейный блок из зарядного устройства. Если вы оставите заряженный батарейный блок на зарядном устройстве, срок службы батареи может уменьшиться.
- Не заряжайте в зарядном устройстве (прилагается) никакие другие батарейные блоки, кроме батарейного блока “InfoLITHIUM” серии M. Батареи, отличные от указанного типа, могут протечь, перегреться или взорваться, если вы попытаетесь зарядить их, что связано с риском поражения электрическим током и получения ожогов.
- Мигание лампочки CHARGE может указывать на сбой работы батарейного блока или на то, что был установлен батарейный блок, отличный от указанного типа. Убедитесь, что батарейный блок соответствует указанному типу. Если батарейный блок соответствует указанному типу, извлеките его, замените на новый или на другой батарейный блок и проверьте, работает ли зарядное устройство надлежащим образом. Если зарядное устройство работает правильно, может иметь место сбой работы батареи.

- Если зарядное устройство загрязнено, зарядка может быть неудачной. Очистите зарядное устройство сухой тканью и т.п.

### Использование фотоаппарата за границей – источники питания

Вы можете использовать свой фотоаппарат, зарядное устройство и сетевой адаптер переменного тока/зарядное устройство AC-VQ900AM (не прилагается) в любой стране или регионе, где имеются источники электропитания от 100 В до 240 В переменного тока, с частотой 50/60 Гц. В случае необходимости используйте имеющийся в продаже штепсельный переходник переменного тока [a] в зависимости от типа сетевой розетки [b].

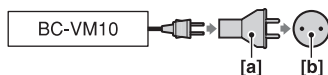

#### Примечание

- Не используйте электронный трансформатор (дорожный преобразователь тока), так как это может привести к неисправности.

## Установка заряженного батарейного блока

- 1 Передвигая рычаг открывания крышки батареи, откройте крышку батареи.

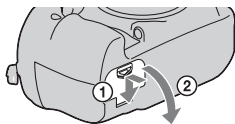

- 2 Плотно вставьте батарейный блок до упора, нажимая на рычаг фиксатора краем батареи.

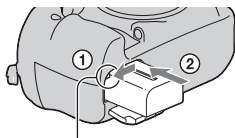

Рычаг фиксатора

- 3 Закройте крышку батарейного блока.

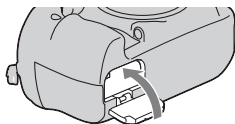

## Извлечение батарейного блока

Выключите фотоаппарат и сдвиньте рычаг фиксатора в направлении стрелки. Будьте осторожны, чтобы не уронить батарейный блок.

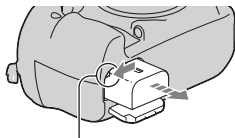

Рычаг фиксатора

## Проверка остаточного заряда батарейного блока

Установите выключатель питания в положение ON и проверьте заряд на ЖК-мониторе. Дополнительно к следующим индикаторам уровень показывается с процентным цифровым значением.

Уровень заряда						<b>“Батарея разряжена”</b>
	Высокий  Низкий					Дальнейшая съемка фотографий невозможна.

### Что представляет собой батарейный блок “InfoLITHIUM”?

Батарейный блок “InfoLITHIUM” – это литий-ионный батарейный блок, который способен обмениваться с фотоаппаратом информацией об условиях работы. При использовании батарейного блока “InfoLITHIUM” остаточное время работы отображается в процентах, в зависимости от условий работы фотоаппарата.

### Примечания

- При определенных обстоятельствах отображаемый уровень может быть неточным.
- Не подвергайте батарейный блок воздействию воды. Батарейный блок не является водостойким.
- Не оставляйте батарейный блок в чрезмерно нагретых местах, например, в салоне автомобиля, или под прямыми солнечными лучами.

### Имеющиеся батарейные блоки

Используйте только батарейный блок NP-FM500H. Имейте в виду, что батарейные блоки NP-FM55H, NP-FM50 и NP-FM30 использовать нельзя.

## **Количество фотоснимков, которые могут быть записаны**

Приблизительное количество изображений, которые могут быть записаны при использовании камеры с полностью заряженным батарейным блоком, равно 880.

Обратите внимание, что действительное количество может быть меньшим, чем указанное, в зависимости от условий использования, прикрепленного объектива или карты памяти.

- Количество рассчитывается с полностью заряженным батарейным блоком и при следующих условиях:
  - Температура окружающей среды 25°C.
  - Опция [Качество] установлена на [Высокое].
  - Режим фокусировки установлен на AF-A (Автоматическая АФ).
  - Съемка через каждые 30 секунд.
  - Питание включается и выключается через каждые десять раз.
- Методика измерения основывается на стандарте CIPA. (CIPA: Camera & Imaging Products Association)
- Емкость батареи уменьшается с увеличением числа перезарядок, а также с течением времени.
- Количество фотоснимков, которые могут быть записаны, уменьшается в следующих условиях:
  - Низкая температура окружающей среды.
  - Частое включение и выключение фотоаппарата.
  - Режим фокусировки установлен на AF-C (Непрерывная АФ).
  - При длительной настройке фокуса камеры без съемки, в том числе когда вы нажимаете и удерживаете кнопку затвора наполовину нажатой.

## **Эффективное использование батарейного блока**

Характеристики батареи ухудшаются в условиях низких температур. Таким образом, время использования батарейного блока в холодных местах оказывается более коротким. Для продления срока службы батарейного блока мы рекомендуем следующее: поместите батарейный блок в карман поближе к телу, чтобы он нагрелся, и вставьте его в фотоаппарат непосредственно перед началом съемки.



### **Срок службы батареи**

- Срок службы батареи ограничен. Емкость батареи постепенно уменьшается по мере ее использования, а также с течением времени. Если время функционирования батареи существенно сократилось, вероятной причиной является исчерпание батарейным блоком своего ресурса. Приобретите новый батарейный блок.
- Срок службы батареи может быть различным в зависимости от условий ее хранения, условий работы и окружающей среды, в которой используется каждый батарейный блок.

### **Хранение батарейного блока**

Если батарейный блок не будет использоваться длительное время, полностью зарядите его, после чего полностью разряжайте его один раз в год в вашем фотоаппарате перед тем, как оставлять на хранение в сухом прохладном месте для продления срока службы батареи.

# Установка объектива

---

**1** Снимите крышку байонета с фотоаппарата и заднюю крышку с объектива.

---

**2** Установите объектив, совмещая оранжевые метки на объективе и фотоаппарате.

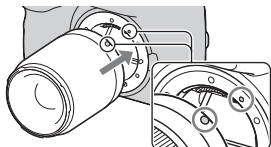

Оранжевые метки

**3** Поверните объектив по часовой стрелке в положение фиксации до щелчка.

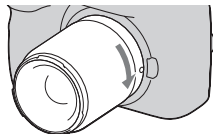

- Прикрепляя объектив, не нажимайте кнопку фиксатора объектива.
  - Убедитесь, что объектив установлен без перекоса.
- 

## Примечания

- Спуск затвора не производится, если не установлен объектив, за исключением ситуации, когда диск переключения режимов установлен в положение М (стр. 57).
- Использование объектива ДТ не гарантирует качества съемки, так как при этом углы поля обзора оказываются затененными, и фотоаппарат не соответствует первичным требованиям стандарта АЕ.

## Снятие объектива

### 1 Нажмите кнопку фиксатора крепления объектива и поверните объектив против часовой стрелки до упора.

- При смене объективов меняйте их быстро и в месте, где нет пыли, чтобы пыль не попала внутрь камеры.

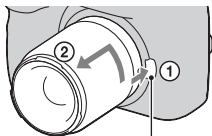

Кнопка фиксатора объектива

### 2 Установите крышку на объектив и крышку на байонет фотоаппарата.

- Перед установкой крышки удалите с нее пыль.

#### Примечание по замене объективов

Фотоаппарат оснащен пылезащитной функцией для предотвращения оседания пыли на датчик изображения. Тем не менее, быстро проводите смену объектива в местах, где нет пыли, для предотвращения оседания пыли внутрь фотоаппарата, при установке/снятии объектива.

#### При попадании пыли или грязи на датчик изображения

Почистите датчик изображения при помощи режима [Режим очистки] в  меню установка (стр. 32).

# Установка карты памяти

В качестве карты памяти вы можете использовать карту памяти CompactFlash (карту памяти CF), микродискковод или карту памяти “Memory Stick Duo”.

## 1 Откройте крышку отсека карты памяти.

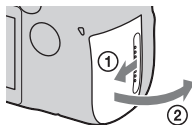

## 2 Вставьте карту памяти (не прилагается) стороной с контактами вперед (сторона с контактами имеет несколько маленьких отверстий).

Сторона с контактами

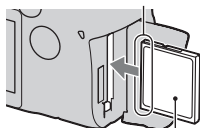

Расположите лицевую сторону с логотипом по направлению к ЖК-монитору.

- Вставьте карту памяти “Memory Stick Duo” полностью, до щелчка.

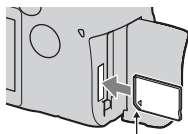

Сторона с контактами

## 3 Закройте крышку карты памяти.

### Примечание

- По умолчанию в качестве карты памяти используется карта памяти CF. Если вы пользуетесь картой памяти “Memory Stick Duo”, необходимо изменить настройки для карты памяти (стр. 21).

## Извлечение карты памяти

Убедитесь, что лампочка доступа не горит, затем откройте крышку.

CompactFlash/Микродисковод:  
Нажмите рычаг выталкивания CF-карты вниз. После того, как карта будет немного вытолкнута, извлеките карту памяти.

“Memory Stick Duo”: Нажмите на карту “Memory Stick Duo” один раз.

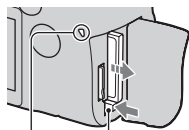

Рычаг выталкивания  
CF-карты  
Лампочка доступа

## Съемка с использованием карты “Memory Stick Duo”

После включения фотокамеры выполните следующие операции, чтобы изменить настройки для карты памяти.

- ① Нажмите кнопку Fn, чтобы появился экран быстрой навигации (стр. 47).

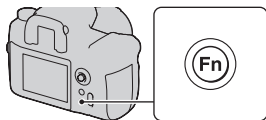

- ② С помощью мультиселектора выберите карту памяти ▲/▼/◀/▶.

- ③ Выберите **[MS]** при помощи переднего или заднего диска управления.

- Карту памяти можно также выбрать с помощью параметра [Карта памяти] в меню настройки (стр. 149).

Передний диск управления

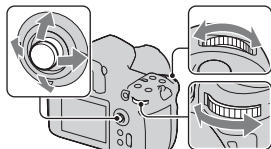

Задний диск управления

P	±0.0
	ISO AUTO
	D-R
Standard	AWB
90%	FINE
	100
⇄ Выбрать ◀ Измен. ● Больше	

## Примечания по использованию карт памяти

- Сразу после использования в течение длительного времени карта памяти может быть горячей. Будьте осторожны при обращении с ней.
- При свечении индикатора доступа не извлекайте карту памяти, не вынимайте батарейный блок и не выключайте питание. Данные могут быть повреждены.
- Данные могут быть повреждены при размещении карты рядом с сильно намагниченными предметами или при ее использовании в среде с электрическими помехами или статическим электричеством.
- Мы рекомендуем сделать резервную копию данных карты памяти, например, на жестком диске компьютера.
- При переноске или хранении карты памяти используйте прилагаемый к ней футляр.
- Не подвергайте карту памяти воздействию воды.
- Не прикасайтесь к контактам карты памяти рукой или металлическим предметом.

### **О карте памяти CF/микродискководе**

- При первом использовании карты памяти CF/микродискковода не забудьте отформатировать их при помощи данного фотоаппарата.
- Не удаляйте этикетку карты памяти CF/микродискковода и не наклеивайте новую этикетку поверх старой.
- Не нажимайте сильно на этикетку.

## О карте “Memory Stick”

- “Memory Stick Duo”: вы можете использовать карту памяти “Memory Stick Duo” с вашей фотокамерой.



- “Memory Stick”: вы не можете использовать карту памяти “Memory Stick” с вашей фотокамерой.



- Была подтверждена нормальная работа фотоаппарата с картами памяти “Memory Stick PRO Duo” или “Memory Stick PRO-HG Duo” емкостью до 16 ГБ.
- Функционирование карты памяти “Memory Stick Duo”, отформатированной на компьютере, с данным фотоаппаратом не гарантируется.
- Скорости чтения/записи данных зависят от сочетания используемой карты памяти “Memory Stick Duo” и оборудования.

### Примечания об использовании карт памяти “Memory Stick Duo”

- Делая записи на участке для надписей, не надавливайте на него сильно.
- Не прикрепляйте этикетку на саму карту памяти “Memory Stick Duo”.
- Не ударяйте, не сгибайте и не роняйте карту памяти “Memory Stick Duo”.
- Не разбирайте и не изменяйте конструкцию карты памяти “Memory Stick Duo”.
- Не оставляйте карту памяти “Memory Stick Duo” в местах, доступных для маленьких детей. Они могут случайно проглотить ее.
- Не используйте и не храните карту памяти “Memory Stick Duo” в следующих условиях:
  - В местах с высокой температурой, таких как нагретый салон автомобиля, находящегося на стоянке под прямыми солнечными лучами.
  - В местах, подверженных воздействию прямых солнечных лучей.
  - Во влажных местах или местах с наличием коррозионных веществ.

# Подготовка фотоаппарата

## Установка даты

При первом включении камеры появляется экран установки даты/времени.

**1 Для включения камеры установите выключатель в положение ON.**

- Для выключения камеры установите его в положение OFF.

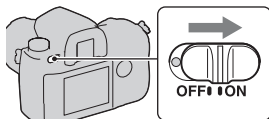

**2 Убедитесь, что на ЖК-мониторе выбрано [Да], и затем нажмите на центр мультиселектора.**

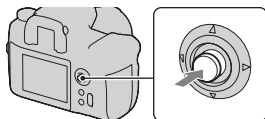

**3 Выберите каждую позицию при помощи ◀/▶ и установите числовое значение при помощи ▲/▼.**

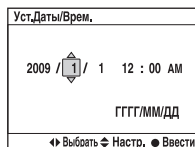
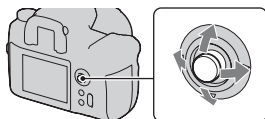



---

#### 4 Повторите действие 3 для установки других позиций и затем нажмите на центр мультиселектора.

- При изменении последовательности [ГТТГ/ММ/ДД] сначала выберите [ГТТГ/ММ/ДД] при помощи ◀/▶, и затем измените ее при помощи ▲/▼.

---

#### 5 Убедитесь, что выбрано [Да], затем нажмите на центр мультиселектора.

---

**Для отмены действия установки даты/времени**  
Нажмите кнопку MENU.

### Коррекция диоптрийности

**Выполните регулировку с помощью диска настройки диоптрий в соответствии с вашим зрением, добиваясь четкой видимости индикаторов в видоискателе.**

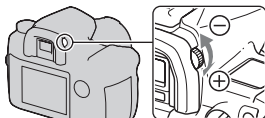

- Поверните диск в направлении + при дальнорукости и в направлении – при близорукости.
- Наведите фотоаппарат на свет, чтобы облегчить коррекцию диоптрийности.

## В случае затруднений при вращении диска настройки диоптрий

Вставьте пальцы под наглазник окуляра и сдвиньте его вверх, чтобы снять наглазник и выполнить коррекцию диоптрийности.

- При установке увеличителя FDA-M1AM (не прилагается) или видоискателя с изломанной оптической осью FDA-A1AM (не прилагается) на фотокамеру, снимите наглазник в соответствии с иллюстрацией и установите эти дополнительные принадлежности.

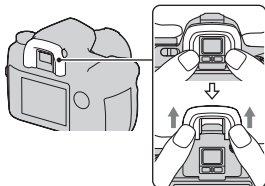

# Использование прилагаемых принадлежностей

В данном разделе описывается использование плечевого ремня и клипсы пульта дистанционного управления. Другие принадлежности описываются на последующих страницах.

- Перезаряжаемый батарейный блок (стр. 11)
- Зарядное устройство, шнур питания (стр. 11)
- Наглазник (стр. 26)
- Кабель USB (стр. 119, 159, 177)
- Видеокабель (стр. 116)
- Компакт-диск (стр. 169)

## Прикрепление плечевого ремня

Прикрепите оба конца ремня к фотоаппарату.

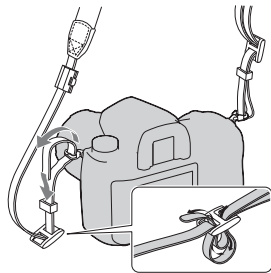

## Использование клипсы пульта дистанционного управления

С помощью клипсы, присоединенной к плечевому ремню, вы можете закрепить шнур пульта дистанционного управления RM-S1AM (не прилагается).

**1** Откройте клипсу пульта дистанционного управления.



**2** Прикрепите ремень и шнур пульта дистанционного управления к клипсе пульта дистанционного управления.



**3** Закройте клипсу пульта дистанционного управления.



# Проверка количества снятых изображений

Когда вы установите карту памяти в фотоаппарат и установите выключатель в положение ON, на экране ЖК-монитора отобразится количество фотоснимков, которые могут быть записаны (если продолжать съемку, используя текущие настройки).

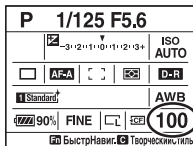

## Примечания

- Если на экране мигает желтая цифра “0”, карта памяти заполнена. Замените карту памяти другой или удалите фотоснимки с используемой карты памяти (стр. 114).
- Если на экране мигают желтые тире “----”, в фотоаппарате нет карты памяти или [Карта памяти] (стр. 149) не установлена в правильное положение. Вставьте карту памяти или установите ее в правильное положение.

## Количество изображений, которые могут быть записаны на карте памяти

В таблицах указано приблизительное количество фотоснимков, которые могут быть записаны на карту памяти, отформатированную с помощью данного фотоаппарата. Величины могут отличаться в зависимости от условий съемки.

### Количество записываемых изображений (Единицы измерения: Изображения)

Размер изобр.: L 24M/Формат: 3:2\*

#### Карта CF

Емкость \ Качество	1GB	2GB	4GB	8GB	16GB
Стандартное	148	296	593	1185	2370
Высокое	98	197	395	790	1580
Сверхвысокое	43	86	172	343	687
cRAW и JPEG	28	56	112	224	449
RAW и JPEG	20	41	83	166	333
cRAW	39	78	157	313	627
RAW	26	52	105	211	423

#### “Memory Stick Duo”

Емкость \ Качество	1GB	2GB	4GB	8GB	16GB
Стандартное	145	294	582	1169	2369
Высокое	97	196	388	779	1579
Сверхвысокое	42	85	168	339	687
cRAW и JPEG	27	55	110	221	449
RAW и JPEG	20	41	81	164	333
cRAW	38	77	154	309	627
RAW	26	52	103	208	423

\* Когда параметр [Формат] установлен на [16:9], вы можете записать больше изображений, чем указано в таблице выше. Тем не менее, если запись производится в формате RAW, количество изображений является тем же, что и для формата [3:2].

# Чистка

## Чистка ЖК-монитора

Протрите поверхность экрана с помощью набора для очистки ЖК-монитора (не прилагается) для удаления отпечатков пальцев, пыли и т.д.

## Чистка объектива

- Во время чистки поверхности объектива удалите пыль с помощью воздуходувки. В случае сильного загрязнения, вытрите пыль мягкой тканью или салфеткой, слегка смоченной в растворе для чистки объектива. Вытирайте, совершая движения по спирали от центра к периферии. Не распыляйте раствор для чистки объектива непосредственно на поверхность объектива.
- Не прикасайтесь к внутренним частям фотоаппарата, таким как контакты соединения с объективом или зеркало. Поскольку пыль на поверхности зеркала или вокруг него может повлиять на систему автоматической фокусировки, сдуйте пыль при помощи имеющейся в продаже воздуходувки. Если пыль осаждается на датчике изображения, она может появиться на изображении. Переключите фотоаппарат в режим чистки, а затем очистите его с помощью воздуходувки (стр. 32). Не используйте распылитель для очистки внутренней части фотоаппарата. Его использование может привести к неисправности.
- Не используйте чистящие растворы, содержащие органические растворители, такие как растворитель краски и бензин.

## Чистка поверхности фотоаппарата

Очистите поверхность фотоаппарата мягкой тканью, слегка смоченной в воде, затем протрите сухой тканью. Не используйте следующие вещества, поскольку они могут повредить поверхность корпуса.

- Химические вещества, такие как растворитель, бензин, спирт, а также гигиенические салфетки, репеллент, солнцезащитный крем или инсектицид и т.п.
- Не прикасайтесь к фотоаппарату, если на ваших руках находятся указанные выше вещества и продукты.
- Не оставляйте фотоаппарат в контакте с резиной или винилом в течение длительного времени.

## Чистка датчика изображения

Если пыль или грязь проникнет внутрь фотоаппарата и осядет на датчике, она может появиться на изображении фотоснимка в зависимости от условий съемки. Если на датчике изображения появилась пыль, используйте имеющуюся в продаже воздуходувку и очистите датчик изображения, выполнив указанные ниже действия. Вы можете легко удалить пыль с помощью только пневмощетки и пылезащитной функции.

### Примечания



- Чистка может быть выполнена только при уровне заряда батареи не менее  (три полоски на индикаторе батареи). Низкий заряд батареи во время чистки может привести к повреждению затвора. Процесс чистки должен быть быстро завершен. Рекомендуется использовать сетевой адаптер переменного тока/зарядное устройство (не прилагается).
- Не используйте распылитель, так как он может привести к накоплению паров внутри корпуса фотоаппарата.



---

**1** Убедитесь в том, что батарея полностью заряжена (стр. 15).

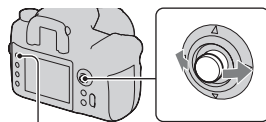

---

**2** Нажмите кнопку MENU, затем выберите  3 при помощи  на мультиселекторе.



Кнопка MENU

---

**3** Выберите [Режим очистки] при помощи / на мультиселекторе, затем нажмите на центр мультиселектора.

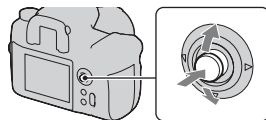

Появится сообщение “После чистки выключите камеру. Продолжить?”.

---

**4** Выберите [Да] при помощи  на мультиселекторе, затем нажмите на центр мультиселектора.

После кратковременной вибрации датчика изображения поднимется находящееся спереди зеркало.

---

**5** Отсоедините объектив (стр. 19).

---

## 6 Используйте воздуходувку для чистки поверхности датчика изображения и вокруг него.

- Не прикасайтесь к датчику изображения кончиком щетки. Быстро завершите чистку.
- Держите фотоаппарат лицевой стороной вниз для предотвращения повторного оседания пыли в фотоаппарате.
- Во время чистки датчика изображения не заводите кончик фотогруши в полость за байонетным креплением.

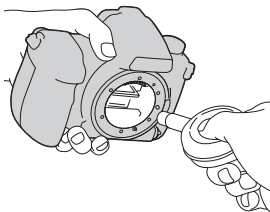

---

## 7 Присоедините объектив и выключите фотоаппарат.

---

### Примечание



- Если батарейный блок разрядится во время чистки, фотоаппарат включает звуковой сигнал. Немедленно остановите чистку и выключите фотоаппарат.

# Идентификация частей и индикаторов на экране

Подробное описание работы приведено на страницах, указанных в круглых скобках.

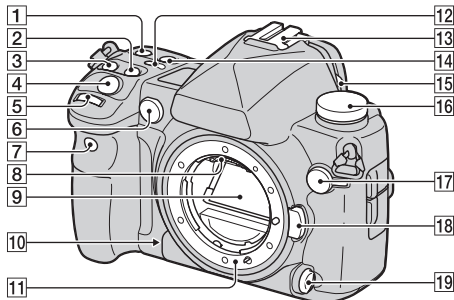
## Лицевая сторона









- |   |   |
|---|---|
| <b>1</b> Кнопка ISO (83)  | <b>9</b> Зеркало*   |
| <b>2</b> Кнопка  (Экспозиция) (77) | <b>10</b> Кнопка предварительного просмотра (101)   |
| <b>3</b> Кнопка DRIVE (94)  | <b>11</b> Байонет   |
| <b>4</b> Кнопка затвора (49)  | <b>12</b> Кнопка  (Подсветки панели дисплея) (43) |
| <b>5</b> Передний диск управления (47, 136)   | <b>13</b> Разъем для крепления дополнительных аксессуаров (71)  |
| <b>6</b> Подсветка АФ (67)/ Лампочка автоспуска (96)  | <b>14</b> Кнопка WB (Баланс белого) (84)  |
| <b>7</b> Датчик дистанционного управления (100)   | <b>15</b> Рукоятка затвора видоискателя (96, 100, 173)  |
| <b>8</b> Контакты соединения с объективом*  |   |

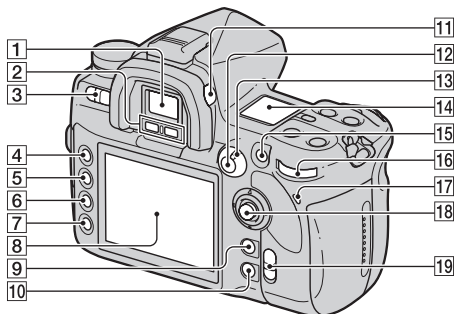

- 16 Диск переключения режимов (49, 51, 104)
- 17 Разъем ⚡ (синхронизации вспышки) (75)
- 18 Кнопка фиксатора объектива (19)
- 19 Рукоятка режима фокусировки (61, 68)

**\* Не прикасайтесь непосредственно к этим элементам.**

## Задняя сторона



- 1 Видоискатель (25)
- 2 Датчики видоискателя (147)
- 3 Выключатель (24)
- 4 Кнопка MENU (120)
- 5 Кнопка яркости DISP (дисплея)/ЖК-монитора (42, 105)
- 6 Кнопка  (Удаление) (114)
- 7 Кнопка  (Воспроизведение) (105)
- 8 ЖК-монитор (40)
- 9 Для съемки: Кнопка C (Пользовательская) (124)  
Для просмотра: Кнопка  (Гистограмма) (106)
- 10 Для съемки: Кнопка Fn (Функция) (47)  
Для просмотра: Кнопка  (Поворот изображения) (107)
- 11 Диск настройки диоптрий (25)
- 12 Для съемки: Кнопка AEL (блокировка АЭ) (79)/  
Кнопка SLOW SYNC (74)  
Для просмотра: Кнопка  (Индекс) (110)
- 13 Рукоятка режима экспозамера (76)
- 14 Панель дисплея (43)

- 15 Для съемки: Кнопка AF/  
MF (Автоматический /  
ручной фокус) (70)  
Для просмотра: Кнопка   
(Увеличение) (108)
- 16 Задний диск управления  
(47, 136)
- 17 Индикатор доступа (21)
- 18 Мульти-selector (46)
- 19 Переключатель «»  
(SteadyShot) (45)

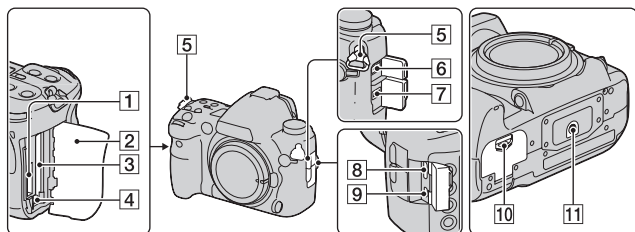

- 1 Паз для установки “Memory Stick Duo” (20)
- 2 Крышка карты памяти (20)
- 3 Паз для установки карты памяти CF (20)
- 4 Рычаг выталкивания карты памяти CF (21)
- 5 Крючки для плечевого ремня (27)
- 6 Разъем REMOTE
- 7 Разъем DC IN
  - При подключении сетевого адаптера переменного тока/зарядного устройства AC-VQ900AM (не прилагается) к фотокамере, выключите фотокамеру, затем подключите разъем сетевого адаптера переменного тока/зарядного устройства к разъему DC IN камеры.
- 8 Разъем HDMI (118)
- 9 Разъем VIDEO OUT/USB (116, 159)
- 10 Крышка батарейного блока (14)
- 11 Гнездо штатива
  - Используйте штатив с винтом длиной не более 5,5 мм. Вы не сможете надежно прикрепить фотоаппарат к штативу с винтами длиной более 5,5 мм, и это может повредить фотоаппарат.

## ЖК-монитор (Отображение информации о режиме съемки)

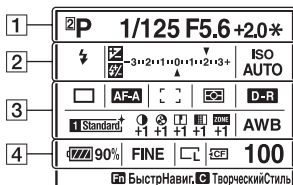

- На рисунке выше изображен пример полной индикации в горизонтальном положении.

1

Дисплей	Индикация
AUTO P A S M 1 2 3	Диск переключения режимов (49, 51)
1/125	Выдержка (56)
F5.6	Диафрагма (54)
+2.0	Экспозиция (77)
*	Блокировка АЭ (79)

2

Дисплей	Индикация
AUTO  REAR WL 	Режим вспышки (71)
	Коррекция экспозиции (77)/ Ручное экспонирование (57)
	Коррекция вспышки (81)
-3 • 2 • 1 • 0 • 1 • 2 • 3 + ↑ ↓	Шкала EV (57, 98)
ISO AUTO	Чувствительность (83)

3

Дисплей	Индикация
	Режим протяжки (94)
AF-A  AF-S AF-C  MF 	Режим фокусировки (61)
	Область AF (64)
	Экспомер (76)
D-R  D-PR	Оптимизатор динамического диапазона (89)
Standard  Vivid ↑ Neutral  Clear ↑ Deep  Light ↑ Portrait  Landscape ↑ Sunset  Night ↑ Autumn  B/W ↑ Sepia ↑	Творческий Стиль (90)



Дисплей	Индикация
+1            +1 +1            +1 +1	Контрастность, Насыщенность, Резкость, Яркость, Согласование зон (93)
<b>AWB</b>  <b>5500K</b> <b>M1</b>	Баланс белого (автоматический, предварительно установленный, цветовая температура, светофильтр, пользовательский) (84)

4

Дисплей	Индикация
<b>90%</b>	Остаточный заряд батареи (15)
<b>RAW</b> <b>cRAW</b> <b>RAW+J</b> <b>cRAW+J</b> <b>X.FINE</b> <b>FINE</b> <b>STD</b>	Качество изображения (123)
M            S M            S M            S	Размер изображения (122)/Размер APS-C (155)/Формат (122)
<b>MS</b> <b>CF</b>	Карта памяти (21)
<b>100</b>	Количество доступных для записи изображений (30)

## Выбор способа отображения информации о режиме съемки

Для переключения между подробной индикацией и увеличенной индикацией нажмите кнопку DISP.

При повороте фотоаппарата в вертикальное положение изображение на дисплее автоматически поворачивается так, чтобы соответствовать положению фотоаппарата.

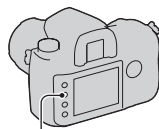

Кнопка DISP

Подробная индикация

P	1/125	F5.6	+0.3
ISO	AUTO		
AWB	D-R	AWB	
90%	FINE	100	
БыстрНавиг. ТворческийСтиль			

Увеличенная индикация

P	1/125	F5.6	
+0.3	ISO AUTO		
D-R	AWB		
90%	FINE	100	
БыстрНавиг. ТворческийСтиль			

Нет индикации

- Монитор можно настроить таким образом, чтобы он не вращался. Это можно сделать [Инф.дисп.съемки] в ⚙️ меню пользовательские установки (стр. 139).

### Примечание

- Вы можете вывести на монитор экран для регулировки яркости ЖК-монитора, держа нажатой кнопку DISP немного дольше, чем (стр. 147).

## Панель дисплея

Вы можете регулировать баланс белого, чувствительность, режим протяжки и коррекцию экспозиции по показаниям дисплея в верхней части фотокамеры.

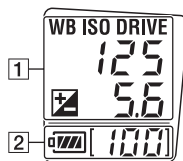

1

Выдержка (56)/ Диафрагма (54)	Экспозиция (77)	Баланс белого (84)	Чувствительность (83)	Режим протяжки (94)

2

Дисплей	Индикация
	Остаточный заряд батареи (15)
[100]	Количество доступных для записи изображений (30)*

\* Даже когда количество доступных для записи изображений превышает 999, на дисплее отображается число “999”.

### Для включения подсветки панели дисплея

Нажмите кнопку включения подсветки панели дисплея. При повторном нажатии кнопки подсветка выключается.

Кнопка подсветки панели дисплея

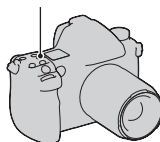

## Видоискатель

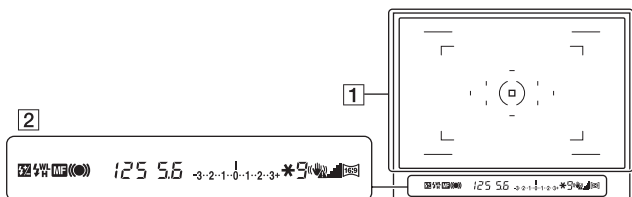

1

Дисплей	Индикация
	Область AF (64)
	Область точечной АФ (64)
	Зона точечного экспозамера (76)
	Зона съемки для формата 16:9 (122)
	Область размера APS-C (155)

Дисплей	Индикация
	Шкала EV (57, 98)
	Блокировка АЭ (79)
	Счетчик оставшихся кадров (95)
	Предупреждение о дрожании фотокамеры (45)
	Шкала SteadyShot (45)
	Формат 16:9 (122)

2

Дисплей	Индикация
	Коррекция вспышки (81)
	Зарядка вспышки (71)
<b>WL</b>	Беспроводная вспышка (73)
<b>H</b>	Высокоскоростная синхронизация (74)
<b>MF</b>	Ручная фокусировка (68)
	Фокусировка (62)
<b>125</b>	Выдержка (56)
<b>5.6</b>	Диафрагма (54)



## Индикатор предупреждения о дрожании фотокамеры

Ввиду вероятного дрожания фотокамеры в видеискателе мигает индикатор  (Предупреждение о дрожании камеры).

### Примечание

- Индикатор  (Предупреждение о дрожании фотокамеры) появляется только при режимах с автоматической установкой выдержки. Индикатор не показывается в режимах M/S/P<sub>S</sub>.

## SteadyShot шкальный индикатор

При установке переключателя  в положение “ON” включается индикатор  (Шкала SteadyShot). Дождитесь снижения показаний на шкале и затем начинайте съемку. Эта функция SteadyShot помогает снизить последствия дрожания камеры путем увеличения выдержки с приращением, эквивалентным приблизительно от 2,5 до 4.

### Примечание

- Функция SteadyShot может работать неоптимально сразу после включения питания, сразу после наведения фотокамеры или при нажатии кнопки затвора сразу до упора без предварительного нажатия ее наполовину. Подождите, пока индикатор  (Шкала SteadyShot) сдвинется вниз, а затем медленно нажмите кнопку затвора.

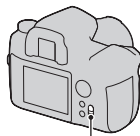

Переключатель 

# Выбор функции/настройки

Вы можете выбрать функцию для съемки или воспроизведения на экране информации о режиме съемки, который отображается при нажатии кнопки Fn (Функция) или с экранов, которые отображаются при нажатии кнопки DRIVE или MENU и т.д.

При начале работы в нижней части экрана появится инструкция с описанием функций мультиселектора.

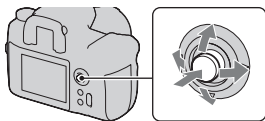

◀▶: Влево/вправо для выбора параметра

⬆️⬆️: Вверх/вниз для выбора параметра

⬆️⬆️▶️: Вверх/вниз/влево/вправо для выбора параметра

●: Нажмите центральную кнопку для выполнения выбора.

Чтобы выбрать необходимый параметр, перемещайте мультиселектор, следуя указаниям в инструкции.



Инструкция

## Список в инструкции

Кроме описания использования мультиселектора, в инструкции также приведено описание других действий. Ниже приводится описание значков.

Дисплей	Индикация
	Кнопка MENU
	Возврат с помощью кнопки MENU
	кнопка
	Кнопка
	Кнопка Fn

Дисплей	Индикация
	Кнопка
	Передний или задний диск управления
	Передний диск управления, задний диск управления
	Кнопка DISP
	Возврат с помощью кнопки DISP

## Выбор функций на экране быстрой навигации

С помощью экрана быстрой навигации можно изменять установки непосредственно на экране информации о режиме съемки.

- 1 Нажмите кнопку Fn, чтобы появился экран быстрой навигации.

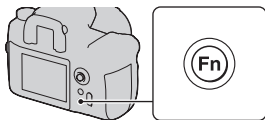

- 2 Следуя указаниям инструкции, выберите нужный параметр с помощью  $\blacktriangle/\blacktriangledown/\blacktriangleleft/\blacktriangleright$  на мультиселекторе.

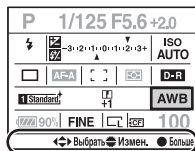

Инструкция

---

### 3 Настройте параметр при помощи переднего или заднего диска управления.

- Подробное описание настройки каждого параметра см. на соответствующей странице.
- При повторном нажатии кнопки Fn появляется экран быстрой навигации.



- 
- Параметры, изображенные серым цветом на экране быстрой навигации, недоступны.
  - В режиме Творческого Стиля (стр. 90) некоторые операции настройки можно выполнить только на специальном экране.

#### Чтобы выполнить настройку функции на специальном экране

При нажатии на центр мультиселектора после появления экрана быстрой навигации появляется специальный экран для настройки выбранного параметра.

Подробное описание настройки каждого параметра см. на соответствующей странице.



# **AUTO** Съемка с автоматической настройкой

Режим “AUTO” позволяет вам легко снимать любой объект в любых условиях.

**1** Установите диск переключения режимов в положение **AUTO**.

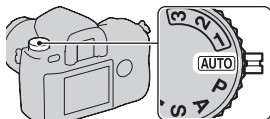

**2** Держите фотокамеру и смотрите в видоискатель.

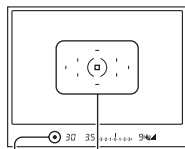

Фотосъемка

**3** Нажмите кнопку затвора наполовину для проверки фокусировки, затем нажмите полностью, чтобы сделать снимок.

Когда фокусировка будет подтверждена, загорится индикатор фокусировки ● или (●) (Индикатор фокусировки) (стр. 62).

## Примечания

- Если вы выключите фотокамеру или измените режим экспозиции в режиме AUTO, главные функции съемки будут установлены на настройки по умолчанию. Настройки по умолчанию не сбрасываются следующие элементы:
  - Переключатель, диск, кнопки:  
Переключатель (☞), диск настройки диоптрий, параметры, настроенные с помощью кнопки DISP, и кнопка C

- Меню режима съемки:  
Размер изобр., Формат, Качество, Шаг экспозиции, Память
- Меню Пользовательские установки/Меню режима воспроизведения/  
Меню настройки:  
Все параметры
- Действительные настройки могут не соответствовать положению дисков и рукояток режимов фокусировки и экспозамера. Выполняя съемку, ориентируйтесь на информацию, выведенную на ЖК-монитор.

# Режим экспозиции

При изменении выдержки и диафрагмы параметры изображения изменятся, даже если объект съемки останется прежним. Данный фотоаппарат может работать в следующих четырех режимах.

Цифровые позиции (1/2/3) используются для вызова сохраненных настроек. См. стр. 104.



## **P: Режим программной автоматической регулировки (стр. 52)**

Позволяет выполнять съемку с автоматической регулировкой экспозиции (как выдержки, так и величины диафрагмы). Можно отрегулировать остальные настройки, и параметры Вашей настройки будут сохранены.

## **A: Режим приоритета диафрагмы (стр. 54)**

Позволяет выполнять съемку после регулировки величины диафрагмы вручную.

Съемка с контролем размывания фона.

## **S: Режим приоритета выдержки (стр. 56)**

Позволяет выполнять съемку после регулировки выдержки вручную.

Съемка движущегося объекта с различными эффектами.

## **M: Режим ручной экспозиции (стр. 57)**

Позволяет выполнять съемку после регулировки экспозиции вручную (как выдержки, так и величины диафрагмы).

## P Съемка с использованием программной автоматической регулировки

### 1 Установите диск переключения режимов в положение P.

### 2 Установите функции съемки на желаемые настройки.

Эти настройки будут сохраняться до тех пор, пока вы не сбросите их на исходные значения.

#### Переключение программы

Вы можете временно изменять комбинацию величины диафрагмы и выдержки с сохранением правильной экспозиции, определенной фотоаппаратом.

### 1 Нажмите кнопку затвора наполовину для настройки фокусировки.

На дисплее появятся значения выдержки и диафрагмы.

Выдержка  
Значение  
диафрагмы

P	1/500	F8
	-3 · -2 · -1 · 0 · +1 · +2 · +3	ISO 100
1 Standard		AWB
	90% FINE	
		100

## 2 Поверните диск управления для выбора желаемой комбинации после выполнения фокусировки.

При повороте переднего диска управления индикатор режима экспозиции сменяется на “P<sub>S</sub>” (Переключение программы на приоритет выдержки), при повороте заднего диска управления индикатор режима экспозиции сменяется на “P<sub>A</sub>” (Переключение программы на приоритет диафрагмы).



### Примечания

- Если вы выключили и снова включили фотокамеру или по истечении определенного периода времени, Переключение программы “P<sub>S</sub>” или “P<sub>A</sub>” отменяется и возвращается на “P”.
- При выборе параметра Переключение программы “P<sub>S</sub>” индикатор «» (Предупреждение о дрожании камеры) не отображается.
- При включении вспышке (не прилагается), установленной на фотокамере, функция Переключение программы не работает.

## А Съемка в режиме приоритета диафрагмы

Если вы откроете диафрагму (меньшее число F), глубина резкости станет уже. В фокусе будет находиться только главный объект. При закрытой диафрагме (большее число F) глубина резкости становится шире. Все изображение становится резче. Выдержка будет отрегулирована автоматически.

Широкая диафрагма



Узкая диафрагма



---

# 1 Установите диск переключения режимов в положение А.

---

## 2 Выберите значение диафрагмы (число F) при помощи диска управления.

- Вы сможете проверить размывание изображения с помощью кнопки предварительного просмотра (стр. 101).
- Когда камера считает, что правильная экспозиция не может быть достигнута с выбранным значением диафрагмы, значение выдержки мигает. В этом случае снова отрегулируйте диафрагму.
- Величина диафрагмы регулируется с шагом 1/3 EV. Шаг экспозиции можно задать равным 1/2 EV при помощи параметра [Шаг экспозиции] в меню режим съемки (стр. 127).

Диафрагма (число F)

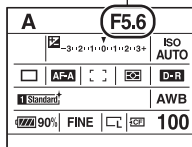

## S Фотосъемка в режиме приоритета выдержки

Если вы выполняете съемку движущегося объекта при малой выдержке, на изображении он будет выглядеть застывшим. При большой выдержке объект будет иметь вид, как будто он течет. Величина диафрагмы будет определена автоматически.

Малая выдержка



Большая выдержка



### 1 Установите диск переключения режимов в положение S.

### 2 Установите выдержку при помощи переднего или заднего диска управления.

- Выдержка регулируется с шагом 1/3 EV. Шаг экспозиции можно задать равным 1/2 EV при помощи параметра [Шаг экспозиции] в меню режим съемки (стр. 127).

Выдержка

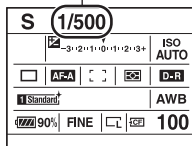

#### Примечания

- Индикатор (Предупреждение о дрожании камеры) в режиме приоритета выдержки не появляется.
- Если при использовании вспышки (не прилагается) вы закрываете диафрагму (большее число F) посредством уменьшения выдержки, необходимо учесть, что свет вспышки не достигает удаленного объекта.



- Если выдержка составляет одну секунду и более, после съемки будет выполнено подавление помех (NR долгой эксп.). Во время процесса подавления помех дальнейшая съемка невозможна.

## М Съемка в режиме ручной экспозиции

Вы можете вручную отрегулировать выдержку и диафрагму. Этот режим удобен, когда вы сохраняете установки выдержки и диафрагмы, или когда вы используете экспонометр.

### 1 Установите диск переключения режимов в положение М.

### 2 Поверните передний диск управления для установки выдержки и поверните задний диск управления для установки диафрагмы.

- В  меню пользовательские установки (стр. 136) вы можете переключать функции между передним и задним дисками управления с помощью опции [Уст. диска упр.].



### 3 Сделайте снимок после установки экспозиции.

- Проверьте значение экспозиции на шкале EV.

В направлении +: Изображение будет ярче.

В направлении -: Изображение будет темнее.

Если установленная экспозиция выходит за пределы шкалы EV, появляется стрелка ◀ ▶. Если разница становится больше, стрелка начинает мигать. При компенсации экспозиции в стандартное значение входит скорректированное значение.

 : Metered Manual (Ручное экспонирование)

ЖК-монитор (Подробная индикация)

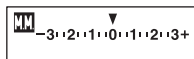

Стандартное значение

Видоискатель

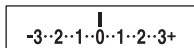

Стандартное значение

#### Примечания

- Индикатор  (Предупреждение о дрожании камеры) в режиме ручной экспозиции не появляется.
- Когда диск переключения режимов установлен на M, настройка значения ISO [AUTO] устанавливается на [200]. В режиме M настройка значения ISO [AUTO] недоступна. Установите соответствующее значение чувствительности по ISO.

#### Ручное переключение

Вы можете изменить комбинацию выдержки и диафрагмы без изменения установленной вами экспозиции.

Поверните передний диск управления, нажимая на кнопку AEL, для выбора комбинации выдержки и значения диафрагмы.



Кнопка AEL

## М Фотосъемка BULB

Вы можете выполнять съемку следов светящихся объектов, таких как фейерверки, установив большую выдержку.



**1** Установите диск переключения режимов в положение М.

**2** Поворачивайте передний диск управления влево до появления [BULB].

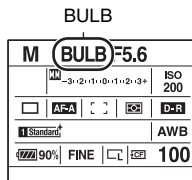

**3** Для выбора диафрагмы (числа F) поворачивайте задний диск управления.

**4** Нажмите и держите нажатой кнопку затвора на протяжении всего времени съемки.

Затвор остается открытым, пока нажата кнопка затвора.

- Использование пульта дистанционного управления (не прилагается) уменьшает дрожание фотоаппарата и обеспечивает непрерывную экспозицию без нажатия и удержания кнопки затвора.

## **Примечания**

- При использовании штатива отключите функцию SteadyShot.
- Чем больше будет время экспозиции, тем больше будет помех на снимаемом изображении.
- После съемки функция подавления помех (NR долгой эксп.) будет выполняться такое же количество времени, что и время, в течении которого затвор оставался открытым. Во время процесса подавления помех дальнейшая съемка невозможна.

# Выбор способа фокусировки

## Выбор режима фокусировки (Автофокусировка)

**1 Установите рукоятку режима фокусировки в нужное положение.**

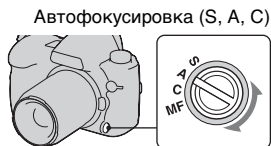

**2 Нажмите кнопку затвора наполовину для проверки фокусировки и сделайте снимок изображения.**



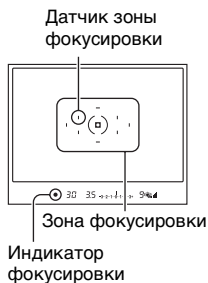

- Когда фокусировка будет подтверждена, индикатор фокусировки сменится на ● или ☉ (стр. 62).
- Та область локальной АФ, которая использовалась для фокусировки, кратковременно подсветится красным.



<b>S (Покадровая АФ) (AF-S)</b>	Фотоаппарат выполняет фокусировку, и фокус блокируется при нажатии кнопки затвора наполовину. Этот режим используется при съемке неподвижных объектов.
<b>A (Автоматическая АФ) (AF-A)</b>	В соответствии с движениями объекта фокусировка автоматически переключается между покадровой АФ и непрерывной АФ. Пока кнопка затвора удерживается нажатой наполовину, если объект съемки неподвижен, то фокус блокируется, а если объект движется, то фотоаппарат продолжает выполнять фокусировку. При непрерывной съемке второй и последующие снимки автоматически выполняются в режиме непрерывной АФ.
<b>C (Непрерывная АФ) (AF-C)</b>	Фотокамера продолжает выполнять фокусировку, пока кнопка затвора удерживается наполовину нажатой. Этот режим используется, когда объект съемки совершает движение. <ul style="list-style-type: none"> <li>• Если Область AF установлена в [ ] (Широкая АФ), то Область AF будет переключаться, отслеживая положение объекта.</li> <li>• Когда объект будет находиться в фокусе, звуковой сигнал не подается.</li> </ul>

- Вы можете задавать функцию “А” положения рукоятки режима фокусировки DMF (Direct Manual Focus (Прямая ручная фокусировка)) с помощью [Установка AF-A] в  меню режима съемки (стр. 69).

## Индикатор фокусировки

Индикатор фокусировки	Состояние
 горит	Фокус заблокирован. Готовность к выполнению съемки.
 горит	Фокус подтвержден. Фокальная точка движется вслед за движущимся объектом. Готовность к выполнению съемки.
 горит	Фокусировка еще выполняется. Затвор не срабатывает.
 мигает	Не удается выполнить фокусировку. Затвор заблокирован.

## Объекты, для которых может потребоваться специальная фокусировка:

С помощью автоматической фокусировки трудно сфокусироваться на объектах, указанных ниже. В подобных случаях используйте функцию съемки с блокировкой фокуса (стр. 66) или ручную фокусировку (стр. 68).

- Объекты с низкой контрастностью - такие, как голубое небо или белая стена.
- Два объекта на различных расстояниях, перекрывающихся в области АФ.
- Объекты, состоящие из повторяющихся элементов - такие, как фасады зданий.
- Слишком яркие или блестящие объекты - такие как солнце, кузов автомобиля или поверхность воды.

## Измерение точного расстояния до объекта

Метка  $\oplus$ , находящаяся на верхней стороне фотоаппарата, указывает положение датчика изображения. При измерении точного расстояния между фотоаппаратом и объектом обращайте внимание на положение горизонтальной линии.

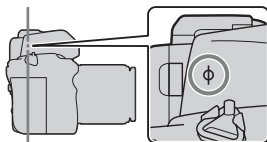

## Выбор области фокусировки

Выберите желаемую АФ, соответствующую условиям съемки или вашим предпочтениям. В режиме видоискателя область, используемая для фокусировки, будет ненадолго подсвечена.

Область точечной АФ

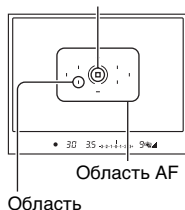



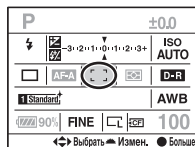

**1** Нажмите кнопку Fn, чтобы отобразить экран быстрой навигации (стр. 47).

**2** С помощью мультиселектора выберите Область АФ ▲/▼/◀/▶.



**3** Выберите требуемый режим при помощи переднего или заднего диска управления.

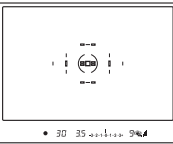

<p> (Широкая АФ)</p>	<p>Фотоаппарат определяет, какую из девяти областей АФ использовать для фокусировки в пределах области АФ. Фотоаппарат фокусируется на объекте с помощью 10 дополнительных реперных точек, в дополнение к обычным девяти реперным точкам, для обеспечения высокоточной фокусировки. Если вы нажмете и будете удерживать нажатым центр мультиселектора, [Область АФ] он временно перейдет в режим  (Точечная АФ), и вы можете отрегулировать фокусировку при помощи точечной области АФ.</p>	
<p> (Точечная АФ)</p>	<p>Фотоаппарат использует только область точечной АФ.</p>	
<p> (Местная АФ)</p>	<p>Во время съемки при помощи клавиши управления выберите из девяти областей ту область, для которой вы хотите активировать фокусировку. Для выбора точечной области АФ нажмите на центр мультиселектора.</p>	

### Примечания

- Дополнительные реперные точки активируются только при выборе  (Широкая АФ). Они не отображаются в видоискателе.
- Область АФ может не подсвечиваться при выполнении непрерывной съемки или при нажатии кнопки затвора до упора без паузы.

## Съемка с блокировкой фокуса

Если объект находится не в центре и за пределами области АФ, заблокируйте фокус, выполнив описанные ниже действия.

- 1 Расположите объект в пределах области АФ и нажмите кнопку затвора наполовину.**

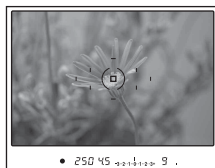

- 2 Удерживая кнопку затвора нажатой наполовину, верните фотоаппарат в режим съемки.**



- 3 Сделайте снимок, нажав кнопку затвора до упора.**

- Нажмите на центр мультиселектора, чтобы при фокусировке использовать область точечной АФ (стр. 64).
- Вы можете также использовать кнопку AF/MF для блокировки фокуса с помощью [Кнопка AF/MF] в ⚙️ меню пользовательские установки (стр. 133).



## Подсветка АФ

Нажмите кнопку затвора наполовину, красная лампочка будет гореть автоматически, пока фокус не будет заблокирован по ситуации.

При съемке в темноте или съемке малоконтрастного объекта, подсветка АФ позволяет фотоаппарату легко сфокусироваться на объекте.

Подсветка АФ



- Подсветка АФ не работает, когда режим фокусировки установлен на непрерывную АФ или когда объект движется в автоматической АФ.
- Подсветка АФ не работает, если при установке параметра [Область AF] на область  (Местная АФ) центральная область не выбрана.
- Подсветка АФ может не работать с объективами с фокусным расстоянием 300 мм или более.
- Если подключена вспышка (не прилагается), то используется подсветка АФ этой вспышки.
- Функцию подсветки АФ можно отменить при помощи опции [Подсветка АФ] в  меню режима съемки (стр. 128).

## Съемка в режиме ручной фокусировки

Вы можете задать расстояние до объекта.

### 1 Установите рукоятку режима фокусировки на MF.

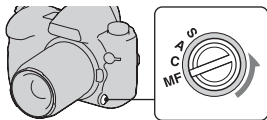

### 2 Поверните кольцо фокусировки объектива, чтобы добиться резкого фокуса.

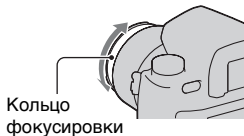

#### Примечания

- В случае, если объект может быть сфокусирован в режиме автоматической фокусировки, в видоискателе при подтверждении фокуса загорится индикатор ●. Если выбрана область широкой АФ, то используется центральная область, если же выбрана область локальной АФ, то используется та область, которая указана при помощи мультиселектора.
- Камера устанавливает расстояние фокусировки на ∞ (бесконечность) при включении фотоаппарата.
- Если применяется телеконвертер и пр., вращение кольца фокусировки может быть неплавным.
- Если выключить и снова включить фотоаппарат с установкой диска переключения режимов на “АУТО” или изменить режим экспозиции на АУТО из другого режима, АФ (Автофокус) сцены выбирается автоматически, независимо от положения переключателя режимов фокусировки (стр. 49).

## Съемка в режиме прямой ручной фокусировки

После фокусировки в режиме АФ можно выполнить точную настройку (прямая ручная фокусировка). Вы можете присвоить эту функцию положению “А” рукоятки режима фокусировки. Вы можете быстро фокусироваться на объекте вместо использования ручной фокусировки в начале съемки. Это удобно при выполнении, например, макросъемки.

- 1** Нажмите кнопку MENU и выберите [Установка AF-A] → [DMF] в меню режима съемки 3 при помощи ▲/▼/◀/▶ на мультиселекторе.
- 2** Установите рукоятку режима фокусировки на “А”.
- 3** Нажмите кнопку затвора наполовину для блокировки фокуса.
- 4** Поверните кольцо фокусировки для выполнения точной фокусировки, удерживая кнопку затвора наполовину нажатой.

## Удобное переключение между автоматической и ручной фокусировкой

Вы можете переключаться между автоматической и ручной фокусировкой, не меняя своего положения (Управление AF/MF).

### Нажмите кнопку AF/MF.

В режиме автофокусировки: режим фокусировки временно переключается на ручную фокусировку. Удерживайте нажатой кнопку AF/MF и отрегулируйте фокусировку, вращая кольцо фокусировки.

В режиме ручной фокусировки: режим фокусировки временно переключается на автоматическую фокусировку, и фокус блокируется.

- При помощи опции [Управлен. AF/MF] в ⚙️ меню пользовательские установки (стр. 133) вы можете сохранить выбранный режим, не удерживая нажатой кнопку AF/MF.

Кнопка AF/MF



Кольцо фокусировки

# Использование вспышки (не прилагается)

В условиях недостаточной освещенности использование вспышки позволяет вам ярко сфотографировать объект и дополнительно к этому помогает предотвратить дрожание камеры. При съемке с солнечным освещением вы можете использовать вспышку для съемки яркого изображения объекта с задней подсветкой.

Подробные сведения по использованию вспышки приведены в инструкции по эксплуатации, прилагаемой к вспышке.

## 1 Снимите крышку разъема для крепления дополнительных принадлежностей и установите вспышку (не прилагается).

- Плотно вставьте крышку в разъем для крепления в направлении стрелки до останова.

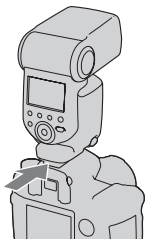

## 2 Снимите вспышку и, после того как зарядка будет завершена, выполните съемку.

- ⚡ Мигает: Вспышка заряжается.
- ⚡ Горит: Вспышка заряжена.
- При нажатии кнопки затвора наполовину в условиях низкой освещенности в Режиме АФ может включиться подсветка АФ вспышки.

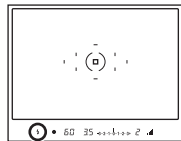

Индикатор ⚡  
(зарядка вспышки)

## Примечание

- Объектив может блокировать свет вспышки, и в нижней части изображения может появиться тень. Снимите светозащитную бленду объектива.

## Выбор режима вспышки



### 1 Нажмите кнопку Fn, чтобы отобразить экран быстрой навигации (стр. 47).

- Если используется режим увеличенной индикации, выполните установку из меню (стр. 120).

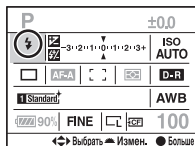
### 2 С помощью мультиселектора выберите вспышку ▲/▼/◀/▶.



### 3 Выберите требуемый режим при помощи переднего или заднего диска управления.

 (Автовспышка)	Срабатывает в темноте или против света. Функция может быть активирована только для режима AUTO.
 (Запол.вспышка)	Загорается каждый раз при спуске затвора.
 (Дополн.синхр.)	Загорается непосредственно перед завершением экспозиции. Вы можете снять струящийся световой след движущегося объекта более реалистичным способом, используя при съемке движущегося объекта большую выдержку вместе со вспышкой.



$\frac{f}{w}$ <b>(Беспроводная)</b>	<p>Вместо установки вспышки на фотокамере это поможет вам создать более контрастные снимки с более объемным изображением.</p> <p>Требуются одна или более беспроводные вспышки*, включая HVL-F58AM.</p> <p>* HVL-F58AM, HVL-F56AM, HVL-F42AM, HVL-F36AM</p>
--	---

### Съемка в режиме беспроводной вспышки

- ① Установите режим вспышки фотокамеры на  $\frac{f}{w}$  (Беспроводная).
- ② Установите HVL-F58AM, как беспроводной контроллер, и подсоедините его к фотоаппарату.
- ③ Снимите другую вспышку с фотоаппарата.
- ④ Если выполняется проверка вспышки, нажмите на кнопку AEL.  
 Рекомендуется установить кнопку [Кнопка AEL] в [Удержание AEL] или [ Удержан.AEL] в  меню пользовательские установки.  
 Если вы выберете [Переключ. AEL] или [ Перекл. AEL], при каждой проверке вспышки будет включаться и выключаться функция медленной синхронизации режима съемки.
- ⑤ Выполните съемку.  
 Срабатывает вспышка HVL-F58AM и другая вспышка.

### Примечания

- Измените канал внешней вспышки, если поблизости другой фотограф пользуется беспроводной вспышкой, и его/ее вспышка вызывает срабатывание вашей вспышки. Сведения об изменении канала внешней вспышки приведены в прилагаемой к ней инструкции по эксплуатации.
- Для дополнительной информации по беспроводной вспышке обратитесь к инструкции по эксплуатации, прилагаемой к вспышке.

## Съемка в режиме медленной синхронизации

При съемке в режиме медленной синхронизации с более длительной выдержкой вы можете сделать четкий фотоснимок как объекта, так и фона. Это удобно, когда необходимо сделать портрет ночью, на темном фоне.

### Сделайте снимок при нажатой кнопке SLOW SYNC.

\* в видоискателе и на ЖК-мониторе загорается, указывая на то, что экспозиция заблокирована.

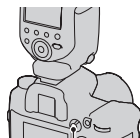

Кнопка SLOW SYNC

#### Примечание

- В режиме приоритета выдержки или в режиме ручной экспозиции съемка в режиме медленной синхронизации с использованием кнопки SLOW SYNC недоступна.

## Съемка с высокоскоростной синхронизацией (HSS)

Так как ограничение на скорость синхронизации вспышки снимается при использовании одной из моделей HVL-F58AM, HVL-F56AM, HVL-F42AM или HVL-F36AM, вспышка позволяет делать снимки со вспышкой по всему диапазону выдержки фотоаппарата. Она также позволяет делать снимки со вспышкой при ярком освещении с открытой диафрагмой. В режиме высокоскоростной синхронизации в видоискателе и на ЖК-мониторе появляется индикация “H” или “HSS”.

#### Примечания

- Режим высокоскоростной синхронизации недоступен, если выбран режим двухсекундного автоспуска, съемки с предподъемом зеркала или режим вспышки установлен на  $\frac{1}{2}$  REAR (Дополн.синхр.).
- Для дополнительной информации по высокоскоростной синхронизации обратитесь к инструкции по эксплуатации, прилагаемой к вспышке.

## Использование вспышки, оснащенной кабелем синхронизации вспышки

**Откройте крышку разъема ⚡ (синхронизация вспышки) и подключите кабель.**

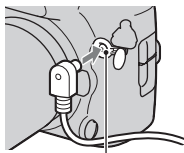

Разъем ⚡ (синхронизация вспышки)

- Можно воспользоваться любой вспышкой, оснащенной разъемом синхронизации вспышки обратной полярности.

### Примечания

- Выберите режим ручной экспозиции и установите выдержку на 1/200 сек при включенном режиме SteadyShot или на 1/250 сек при выключенном режиме SteadyShot. Если выдержка, рекомендуемая для вспышки, больше этого значения, используйте рекомендуемую выдержку или даже более длительную.
- Используйте вспышку с напряжением синхронизации 400 В или меньше.
- Прежде чем подключать кабель синхронизации вспышки к разъему ⚡ (синхронизация вспышки), отключите питание подключаемой вспышки. Если питание включено, вспышка может сработать при подключении кабеля.
- Мощность излучения вспышки всегда максимальна. Использование коррекции экспозиции вспышки (стр. 81) невозможно.
- Использование режима автоматического баланса белого не рекомендуется. Чтобы получить более точный баланс белого, применяйте пользовательские настройки баланса белого.
- Индикатор вспышки не отображается при подключении к разъему ⚡ (синхронизация вспышки).



# Регулирование яркости изображения (экспозамер, экспозиция, коррекция экспозиции вспышки)

## Выбор режима экспозамера

Вы можете выбирать способ измерения яркости снимаемого объекта.

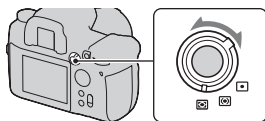
**Установите рукоятку режима экспозамера на требуемый режим.**



 (Мультисегментный)	Для измерения света весь экран делится на 40 сегментов (экспозамер в 40 сегментах сотовой формы). Метод экспозамера позволяет фотоаппарату измерять освещенность практически так же, как и человеческому глазу, это идеально подходит для общей съемки, включая съемку под прямыми солнечными лучами.
 (Центрально-взвешенный)	В этом режиме измеряется средняя яркость по всему экрану, но при этом делается акцент на центральной области экрана.
 (Точечный)	В этом режиме свет измеряется только в окружности точечного экспозамера в центральной части кадра. Этот режим подходит для съемки очень контрастных или находящихся в какой-либо конкретной области экрана объектов.

## Многосегментный экспозиметр

Экран этого фотоаппарата имеет 39 элементов экспозимера соевой формы и один элемент, охватывающий окружающую область. Эти элементы работают синхронно с автоматической фокусировкой, позволяя фотоаппарату точно измерять положение и яркость объекта для определения экспозиции.

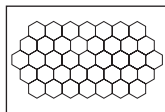

- В режиме мультисегментного экспозимера, если фокус заблокирован, то одновременно блокируется экспозиция (выдержка и диафрагма) (только Покадровая АФ или Автоматическая АФ).

## Коррекция экспозиции

За исключением режима экспозиции М, экспозиция устанавливается автоматически (Автоматическая экспозиция). На основании автоматически полученной экспозиции вы можете выполнить корректировку экспозиции в зависимости от ваших предпочтений. Вы можете сделать все изображение ярче, сдвинув экспозицию в сторону +. При сдвиге экспозиции в сторону – все изображение станет темнее.

Отрегулируйте в направлении –



Исходная экспозиция





Отрегулируйте в направлении +



**1** Нажмите кнопку , чтобы отобразить экран коррекции экспозиции.

Кнопка 



**2** Настройте экспозицию при помощи   на мультиселекторе.



Стандартная экспозиция

- Эти же операции можно выполнить при помощи переднего или заднего диска управления.

- Коррекция экспозиции выполняется с шагом  $1/3$  в диапазоне  $\pm 3,0$  EV. Шаг экспозиции можно задать равным  $1/2$  EV при помощи параметра [Шаг экспозиции] в  меню режим съемки (стр. 127).

### Корректировать экспозицию только по общему освещению\*

По умолчанию коррекция экспозиции сопровождается изменением мощности вспышки при ее срабатывании. Вы можете ограничить влияние коррекции экспозиции на фон, который освещается только общим освещением (освещением, отличным от вспышки) (стр. 140).

\* Общее освещение: любое освещение, отличное от света вспышки, освещающее сцену съемки в течение продолжительного периода времени, как, например, естественное освещение, свет лампы накаливания или флуоресцентной лампы.

## Съемка с фиксированной яркостью (блокировка АЕ)

Выполняя фотосъемку, можно зафиксировать экспозицию перед выбором композиции. Это эффективно, когда объекты экспозамера и фокусировки различны, или когда вы хотите выполнить непрерывную съемку, сохраняя одну и ту же величину экспозиции.

### 1 Наведите фотоаппарат на объект, для которого вы хотите измерить экспозицию.

- Отрегулируйте фокусировку (не нужно блокировать фокус.)

### 2 Нажмите кнопку АЕЛ для блокировки экспозиции.

- ✱ В видоискателе и на ЖК-мониторе появится метка (блокировка АЭ).



Кнопка АЕЛ

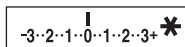

### 3 При нажатой кнопке АЕЛ перекомпонуйте изображение, если необходимо, и выполните съемку.

- Если вы хотите продолжить снимать с этим же значением экспозиции, нажмите и держите нажатой кнопку АЕЛ после съемки. Настройка отменяется после того, как будет отпущена кнопка.
- Вы можете изменить функцию и режим работы кнопки АЕЛ при помощи [Кнопка АЕЛ] в  меню пользовательские установки (стр. 136).

## Для проверки экспозиции изображения

Удерживайте нажатой кнопку AEL и поместите окружность точечного экспомера на предмет, освещение которого контрастирует со снимаемым объектом. Индикатор измерения показывает степень различия экспозиции. Ноль обозначает заблокированную экспозицию.

Сдвиг в сторону + делает изображение ярче, сдвиг в сторону – делает изображение темнее.

Если изображение слишком яркое или слишком темное для получения правильной экспозиции, в конце индикатора появляется или мигает ◀ или ▶.

Окружность точечного экспомера

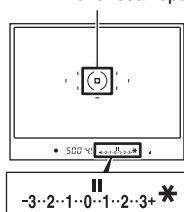



## Регулирование количества света вспышки (Коррекция экспозиции вспышки)

При выполнении съемки со вспышкой Вы можете отрегулировать только яркость света вспышки, не изменяя коррекцию экспозиции. Вы только можете изменить экспозицию основного объекта, который находится в пределах действия вспышки.

При регулировке в направлении + мощность вспышки увеличивается, при регулировке в направлении – мощность вспышки уменьшается.

**1** Нажмите кнопку Fn, чтобы отобразить экран быстрой навигации (стр. 47).

**2** Задайте коррекцию экспозиции вспышки ▲/▼/◀/▶ с помощью мультиселектора.

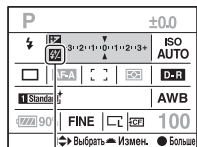

Кор. эксп. вспыш.

**3** Выберите требуемое значение коррекции при помощи переднего или заднего диска управления.

### Примечания

- Если вы отрегулировали уровень вспышки, в видоискателе/на ЖК-мониторе появляется при установке вспышки. После выполнения регулировки не забудьте вернуть значение в первоначальное состояние.
- Если снимаемый объект находится на максимальном расстоянии действия вспышки или близко к нему, положительное действие регулировки может быть незаметным. Если объект находится слишком близко, отрицательный эффект может быть незаметен.

### **Коррекция экспозиции и коррекция экспозиции вспышки**

В режиме коррекции экспозиции для выполнения коррекции изменяются выдержка, диафрагма и чувствительность ISO (при выборе режима [AUTO]). При использовании вспышки изменяется также энергия излучения вспышки.

Тем не менее, коррекция экспозиции вспышки меняет только количество света вспышки.

# Настройка ISO

Светочувствительность выражается числом ISO (рекомендуемый показатель экспозиции). Чем больше значение, тем выше чувствительность.

## 1 Нажмите кнопку ISO, чтобы открыть экран ISO.

Кнопка ISO



## 2 Выберите нужное значение с помощью ▲/▼ на мультиселекторе.

- Эти же операции можно выполнить при помощи переднего или заднего диска управления. При пользовании передним диском управления число ISO увеличивается с шагом 1 ступень, а при пользовании задним диском управления – с шагом 1/3 ступени.

### Примечания

- Доступные пределы яркости света изображения (динамический диапазон) немного более ограничены в диапазоне меньше ISO 200. При выборе значения ISO 3200 или больше, диапазон считается расширенным и шум становится более заметным. Измените номер ISO после проверки уровня шума на изображении.
- Настройка [AUTO] отсутствует в режиме экспозиции M. Если вы измените режим экспозиции на M с настройкой [AUTO], настройка переключается на [200]. Установите значение ISO в соответствии с условиями съемки.
- Настроить диапазон [AUTO] можно при помощи [Диапаз.авто.ISO] в  меню режима съемки (стр. 127).





# Настройка цветových тонов (Баланс белого)

Баланс белого цвета – это функция, которая регулирует цветовой тон для его приближения к тому, что вы видите. Если выбран параметр [AWB] (Авто WB), баланс белого настраивается автоматически.

Однако вы можете использовать эту функцию, когда цветовой тон изображения получается не таким, как вы ожидаете, или в случае, если вы хотите изменить цветовой тон для создания фотографического эффекта.



Цветовой тон объекта меняется в зависимости от характеристик источника освещения. Приведенная ниже таблица показывает, как меняется цветовой тон в зависимости от различных источников освещения в сравнении с объектом, который выглядит белым при солнечном освещении.

Погода/ освещение	Дневной свет	Облачность	Флуоресцентная лампа	Лампа накаливания
				
Характеристики света	Белый	Голубоватый	Зеленоватый	Красноватый

## Примечание

- Если единственным имеющимся источником освещения является ртутная или натриевая лампа, фотокамера не сможет получить точный баланс белого цвета из-за характеристик источника освещения. В таких случаях воспользуйтесь вспышкой.

## Автоматический/Предустановленный баланс белого

**1** Нажмите кнопку **WB**, чтобы отобразить экран режима баланса белого.

**2** Выберите нужный режим с помощью **▲/▼** на мультиселекторе.

- Эти же операции можно выполнить при помощи переднего диска управления.

**3** Выберите предустановленный баланс, затем выполните точную настройку цветового тона при помощи **◀/▶** мультиселектора, при необходимости.

Регулирование в сторону + делает изображение красноватым, а регулирование в сторону – делает изображение синеватым. (Интервал равен приблизительно 10 Майред\*.)

- Эти же операции можно выполнить при помощи заднего диска управления.

\* Майред: единица, указывающая качество преобразования цвета в фильтрах цветовой температуры.

<b>AWB (Авто WB)</b>	Прибл. 3000 - 7500K	Фотокамера автоматически обнаруживает источник света и регулирует цветовые тона. Если вы выберете опцию для соответствия конкретному источнику освещения, цветовые тона будут регулироваться для источника освещения (предустановленный баланс белого).
<b>☀ (Дневной свет)</b>	Прибл. 5300K	
<b>🏠 (Тень)</b>	Прибл. 7500K	
<b>☁ (Облачно)</b>	Прибл. 6100K	
<b>💡 (Лампа накаливан.)</b>	Прибл. 2800K	
<b>☀ (Флуоресцентный)</b>	_ *	
<b>WB (Вспышка)</b>	Прибл. 6500K	

\* Ввиду того, что цвет флуоресцентного освещения нельзя выразить через цветовую температуру, значение цветовой температуры пропускается.

## О флуоресцентном освещении

Когда выбран режим  (Флуоресцентный), настройка значения при помощи ◀/▶ на мультиселекторе позволяет выбирать типы флуоресцентного освещения; точная настройка не производится.

- Чтобы точно передать белый цвет в условиях, где объект освещается различными источниками света, и нельзя выполнить точную настройку баланса белого при помощи [AWB] (Авто WB) или предустановленного баланса белого, используйте пользовательский баланс белого (стр. 87).

## Настройка цветовой температуры и эффекта фильтра

**1** Нажмите кнопку WB, чтобы отобразить экран режима баланса белого.

**2** Выберите [5500K] (Цветовая темпер.) или [0] (Цветовой фильтр) при помощи ▲/▼ на мультиселекторе.

- Для установки цветовой температуры выберите значение при помощи ◀/▶.
- Для установки цветового фильтра выберите направление коррекции при помощи ◀/▶.

<b>5500K<sup>*1</sup></b> <b>(Цветовая темпер.)</b>	Устанавливает баланс белого по цветовой температуре. Чем выше значение, тем более красноватым будет изображение. Чем ниже значение, тем более синеватым будет изображение. Цветовую температуру можно выбрать в диапазоне от 2500K до 9900K.
--	--

<b>0*2 (Цветовой фильтр)</b>	Достигает эффекта фильтра СС (коррекции цвета) (Color Compensation) для фотографии. Используя цветовую температуру в качестве стандарта, можно выполнить коррекцию цвета в сторону G (Green) или M (Magenta). Светофильтры можно выбрать в диапазоне от G9 до M9. Интервал приблизительно равен 5 единицам номера светофильтра СС.
------------------------------	--

\*1 Значение является текущим выбранным значением температуры цвета.

\*2 Значение является текущим выбранным значением цветового фильтра.

### Примечание

- Так как большинство колориметров предназначено для пленочных фотокамер, полученные значения могут не давать правильные результаты для флуоресцентных/натриевых/ртутных ламп. Мы рекомендуем специальную коррекцию на основе пробной съемки или использовать пользовательскую настройку баланса белого.

## Пользовательский баланс белого

Чтобы точно передать белый цвет в условиях, где объект освещается различными источниками света, рекомендуется использовать пользовательский баланс белого. Вы можете зарегистрировать три настройки.

**1 Нажмите кнопку WB, чтобы отобразить экран режима баланса белого.**

**2 Выберите [☑ 1]\* (Пользов. баланс белого) при помощи ◀/▶ на мультиселекторе, затем нажмите на центр мультиселектора.**

\* Показывается число от 1 до 3.

**3 Выберите [☑ SET] при помощи ◀/▶ на мультиселекторе, затем нажмите на центр мультиселектора.**

---

## **4 Держите фотоаппарат так, чтобы белая область полностью покрыла окружность точечного экспомера, и нажмите кнопку затвора.**

Затвор щелкнет, и на дисплее будут представлены откалиброванные значения (Цветовая темпер. и Цветовой фильтр).

---

## **5 Выберите номер памяти при помощи ◀/▶, затем нажмите на центр мультиселектора.**

Монитор вернется к отображению информации записи с запомненным пользовательским параметром белого цвета.

- Созданный в этой операции параметр пользовательского баланса белого будет действовать, пока не будет зарегистрирован новый параметр.

---

### **Примечание**

- Сообщение “Ошибка польз.бал.белого” указывает на то, что величина баланса белого вышла за пределы ожидаемого диапазона. (При съемке со вспышкой объекта в непосредственной близости или при наличии в кадре яркого объекта.) Если вы фиксируете эту величину, то индикатор  на экране информации о режиме съемки на ЖК-мониторе загорается желтым цветом. Можно фотографировать и при такой настройке, однако рекомендуется снова отрегулировать баланс белого, чтобы получить более точную величину баланса белого.

### **Вызов настройки пользовательского баланса белого**

Выберите нужный номер на этапе 3.

### **Примечание**

- Если при нажатии кнопки затвора используется вспышка, пользовательский баланс белого определяется с учетом света вспышки. В последующей съемке делайте снимки со вспышкой.



# Обработка изображения

## Использование оптимизатора динамического диапазона

Фотоаппарат анализирует практически мгновенно и автоматически исправляет изображение для улучшения его качества, настраивая оптимальную яркость и градацию. Вы можете производить съемку в естественных цветах и воспроизвести их в дальнейшем.

**1** Нажмите кнопку Fn, чтобы отобразить экран быстрой навигации (стр. 47).

**2** Выберите Оптим.Д-диапаз. при помощи ▲/▼/◀/▶ на мультиселекторе.



**3** Выберите требуемый режим при помощи переднего диска управления.

- Для регулировки **D-R** (Улучшен: Уровень) используйте задний диск управления.

<b>D-R OFF (Выкл)</b>	Нет коррекции.
<b>D-R (Стандартное)</b>	Когда существует резкий контраст света и тени между объектом и фоном, что обычно происходит при съемке на солнце, фотокамера сглаживает контраст всего изображения для получения снимка с правильной яркостью и контрастом.
<b>D-R (Улучш.авто)</b>	Разделив изображение на маленькие участки, камера анализирует контраст света и тени между объектом и фоном, снимая изображение с оптимальной яркостью и градацией оттенков.
<b>D-R (Улучшен: Уровень)</b>	Имеются следующие уровни оптимизации - от Lv 1 (слабый) до Lv 5 (сильный).

## Примечания

- Так как скорость непрерывной съемки может быть меньше в режиме **D-R** (Улучш.авто), рекомендуем выбирать режим **D-R** (Стандартное) в ситуациях, когда необходима высокоскоростная непрерывная съемка, например, для спортивных состязаний.
- Для увеличенных изображений RAW на фотокамере нельзя выбрать эффект оптимизации динамического диапазона, кроме **D-R** (Стандартное).
- При коррекции изображения с помощью функции оптимизатора динамического диапазона программы возможно наличие помех. Особенно, когда вы увеличиваете эффект при помощи **D-R** (Улучшен: Уровень), выберите уровень, просмотрев снятое изображение.

## Использование режима Творческий Стиль

Творческий стиль содержит предварительно запрограммированные стили изображений, которые оптимальны для различных условий и назначений съемки. Вы можете фотографировать с подходящим уровнем воспроизведения цвета и тональностью. Кроме того, использование данных стилей изображения в качестве базы для съемки позволяет делать снимки в соответствии с необходимыми требованиями.

### 1 Нажмите кнопку Fn, чтобы отобразить экран быстрой навигации (стр. 47).

### 2 Выберите Творческий стиль при помощи **▲/▼/◀/▶** на мультиселекторе, затем нажмите на центр мультиселектора.

- Если вы выбираете только шаблоны стилей, операцию можно произвести с помощью экрана Быстрой Навигации.

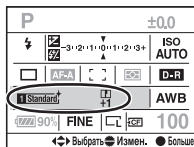

### 3 Выберите нужное изображение с помощью ▲/▼ на мультиселекторе.

По умолчанию, вы можете выбрать Стандартное, Яркий, Нейтральный, Портрет, Пейзаж или Черно-белый.

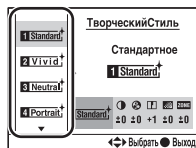

### 4 Отклоните курсор вправо при помощи ► на мультиселекторе, затем задайте параметры при помощи ▲/▼ на мультиселекторе.

Указания по выбору других стилей изображения и параметров см. ниже.

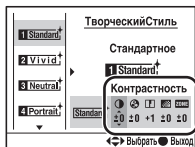

### Чтобы использовать стили изображения не по умолчанию



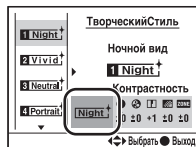

- 1 Выберите шаблон стиля, у которого нужно изменить настройку.
- 2 Отклоните курсор вправо при помощи ► на мультиселекторе, затем выберите нужный стиль изображения при помощи ▲/▼ на мультиселекторе.







## Стили изображений

<b>Standard</b> ↑ <b>(Стандартное)</b>	Для съемки различных сцен с богатой градацией оттенков и прекрасными цветами.
<b>Vivid</b> ↑ <b>(Яркий)</b>	Увеличиваются насыщенность и контрастность для получения поразительных снимков цветных сцен и таких объектов, как цветы, весенняя растительность, голубое небо или виды океана.
<b>Neutral</b> ↑ <b>(Нейтральный)</b>	Уменьшаются насыщенность и резкость для съемки в спокойных тонах. Этот стиль пригоден для съемки изображений с последующей компьютерной обработкой.
<b>Clear</b> ↑ <b>(Прозрачный)</b>	Для съемки в чистых тонах с прозрачными цветами в подсвеченной зоне, пригоден для фотографирования излучающих свет объектов.
<b>Deep</b> ↑ <b>(Глубокий)</b>	Для съемки в темных густых тонах, пригоден для фотографирования массивных объектов.
<b>Light</b> ↑ <b>(Бледный)</b>	Для съемки ярких изображений с простым набором цветов, пригоден для фотографирования легких живых сцен.
<b>Portrait</b> ↑ <b>(Портрет)</b>	Для съемки телесных оттенков в мягкой тональности, идеален для портретной съемки.
<b>Landscape</b> ↑ <b>(Пейзаж)</b>	Увеличиваются насыщенность, контрастность и резкость для съемки четких живых пейзажей. Хорошо прорабатываются удаленные объекты.
<b>Sunset</b> ↑ <b>(Закат)</b>	Для съемки великолепных красных тонов заходящего солнца.
<b>Night</b> ↑ <b>(Ночной вид)</b>	Увеличивается контрастность для съемки ночных пейзажей, которая точнее передает реальную картину.
<b>Autumn</b> ↑ <b>(Осен.листья)</b>	Для съемки осенних пейзажей, с живой передачей красных и желтых листьев.
<b>B/W</b> ↑ <b>(Черно-белый)</b>	Для съемки черно-белых фотографий.
<b>Sepia</b> ↑ <b>(Сепия)</b>	Для съемки с эффектом сепия.

## Параметры

 <b>(Контрастность)</b>	Чем больше выбранное значение, тем больше разница между светом и тенью, что может повлиять на качество изображения.
 <b>(Насыщенность)</b>	Чем больше выбранное значение, тем ярче цвет. При выборе более низкого значения цвет изображения становится тусклым.
 <b>(Резкость)</b>	Настройка резкости. Чем больше выбранное значение, тем больше степень выделения контуров, чем меньше выбранное значение, тем больше степень размытия контуров.
 <b>(Яркость)</b>	Настройка яркости всего изображения.
 <b>(Зона)</b>	Эта опция предотвращает переэкспонирование изображения и обеспечивает прекрасный тон. Более высокое значение предотвращает переэкспонирование или недоэкспонирование изображения при съемке объектов с высоким уровнем яркости; более низкое значение предотвращает недоэкспонирование или переэкспонирование изображения при съемке объектов с низким уровнем яркости.

### Примечания

- Если выбран параметр  (Черно-белый) или  (Сепия), вы не сможете настроить насыщенность.
- Если выбран параметр  (Зона), вы не сможете настроить  (Контрастность).

# Выбор режима протяжки



Данная фотокамера имеет пять режимов протяжки, такие как перевод одного кадра или непрерывная съемка. Используйте их в соответствии с вашими задачами.

**1 Нажмите кнопку DRIVE, чтобы открыть экран настройки.**

Кнопка DRIVE



**2 Выберите нужный режим при помощи ▲/▼ на мультиселекторе, затем выберите нужную настройку при помощи ◀/▶ на мультиселекторе.**

	Покадр.съемка (стр. 94)
	Непрер.съемка (стр. 95)
	Автоспуск (стр. 96)
<b>BRK C</b>	Брекет.: Непер. (стр. 97)
<b>BRK S</b>	Брекет.: Покадр. (стр. 97)
<b>BRK WB</b>	Брекетинг WB (стр. 99)
<b>BRK D-R+</b>	Улучш.брекет.DRO (стр. 99)
	Предподъем зерк. (стр. 99)
	Пульт ДУ (стр. 100)

- Вы можете заменить кнопку Fn на кнопку DRIVE, чтобы установить экран Быстрой Навигации (стр. 47).

## Съемка одного кадра

Этот режим предназначен для обычной съемки. Используется также для отмены других режимов протяжки.

## Непрерывная съемка

Камера записывает изображения непрерывно с максимальной скоростью 3 изображения в секунду\*.

\* Условия измерения: Опция [Размер изобра.] установлена на [L:24M], опция [Качество] установлена на [Высокое], режим фокусировки установлен в режим Покадровая АФ или ручная фокусировка, выдержка составляет 1/250 секунды или менее.

Однако, скорость непрерывной съемки меньше, в случае если съемка осуществляется в темноте или Оптимиз. Д.-диапаз. установлен на **CAF** (Улучш.авто) или **CAF** (Улучшен: Уровень) или [NR высокого ISO] установлен на [Высокая].

### Максимальное количество непрерывных снимков

Имеется верхний предел количества непрерывно снимаемых фотоснимков.

<b>RAW</b>	16 изображений
<b>sRAW</b>	18 изображений
<b>RAW и JPEG</b>	12 изображений
<b>sRAW и JPEG</b>	12 изображений
<b>Сверхвысокое</b>	34 изображений
<b>Высокое/ Стандартное</b>	384 изображений/593 изображений

Количество изображений, которые могут быть сняты в режиме непрерывной съемки, указывается в видоискателе. Если количество изображений, которые могут быть сняты в режиме непрерывной съемки, превышает девять, “9” указывается в видоискателе.

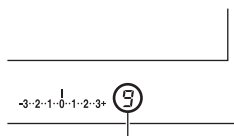

Количество изображений, которые могут быть сняты непрерывно

### Примечание

- Когда емкость карты память недостаточна, фотоаппарат может не выполнить непрерывную съемку всех изображений, указанных в видеоискателе.

## Использование автоспуска

⌚ 10	После того, как вы нажмете кнопку затвора, он будет спущен примерно через десять секунд. При включении автоспуска аудиосигналы и индикатор автоспуска показывают текущее состояние. Перед моментом съемки индикатор автоспуска будет мигать быстрее, и аудиосигнал будет подаваться чаще.
⌚ 2	После того, как вы нажмете кнопку затвора, он будет спущен примерно через две секунды. Это удобно для уменьшения вибрации фотоаппарата, так как зеркало перемещается вверх перед съемкой.

### Отмена 10-секундного таймера автоспуска

Нажмите кнопку DRIVE.

### Примечания

- Если вы нажимаете кнопку затвора, не смотря в видеоискатель, закройте затвор видеоискателя рукояткой затвора видеоискателя.
- Когда выбран 2-секундный таймер автоспуска, нельзя использовать следующие функции съемки: съемка с высокоскоростной синхронизацией, высокоскоростная синхронизация WL и съемка с предподъемом зеркала.



## Съемка в режиме брекетинга экспозиции

Съемка со сдвигом позволяет вам делать несколько изображений с различными уровнями экспозиции. Эта камера оборудована функцией автоматического сдвига. Укажите значение отклонения (шаг) от базовой экспозиции, и камера сделает снимок с автоматическим сдвигом экспозиции. По завершении съемки вы можете выбрать изображение с требуемой вам яркостью. Базовая экспозиция устанавливается для первого кадра в серии брекетинга.

Исходная  
экспозиция



Смещение –



Смещение +



**BRK C \* (Брекет.:  
Непрер.)**

Снимает три или пять изображений с экспозицией, сдвигаемой в соответствии с выбранным шагом. Держите кнопку затвора нажатой, пока не закончится съемка.

**BRK S \* (Брекет.:  
Покадр.)**

Снимает три или пять изображений с экспозицией, сдвигаемой в соответствии с выбранным шагом. Нажимайте кнопку затвора кадр за кадром.

\* \_ \_ ниже EV **BRK C** / **BRK S** является текущим выбранным шагом и \_ справа от EV является текущим выбранным номером.



- По умолчанию камера выполняет съемку в порядке 0 → – → +. Эту последовательность можно изменить на – → 0 → +, при помощи опции [Порядок брекет.] в меню пользовательские установки (стр. 140).

### Примечания

- Когда диск переключения режимов установлен на M, экспозиция сдвигается посредством регулирования выдержки. Если вы сдвигаете экспозицию посредством регулирования значения диафрагмы, нажмите и удерживайте нажатой кнопку AEL, затем выполните съемку.
- При настройке экспозиция сдвигается в соответствии со скорректированным значением при съемке в режиме брекетинга.

- Когда вспышка не используется, выполняется съемка в режиме брекетинга при общем освещении, и для обеспечения брекетинга изменяются выдержка и диафрагма. При использовании вспышки выполняется съемка в режиме брекетинга со вспышкой, и изменяется свет вспышки.
- При использовании брекетинга вспышки автоматически выбирается покадровый режим, независимо от установки на покадровую/непрерывную съемку. Нажимайте кнопку затвора кадр за кадром.

### Пример шкалы EV при съемке в режиме брекетинга

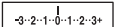
	Брекетинг при общем освещении шаг 0,3 – три снимка Коррекция экспозиции 0	Брекетинг со вспышкой шаг 0,7 – три снимка Коррекция экспозиции вспышки –1,0
<b>ЖК-монитор</b>	 <p>Показано в верхнем ряду.</p>	 <p>Показано в нижнем ряду.</p>
<b>Видоискатель</b>		

- При съемке в режиме брекетинга при общем освещении шкала EV появляется также в видоискателе, но она не появляется при съемке в режиме брекетинга со вспышкой.
- После начала съемки в режиме брекетинга указатели, соответствующие уже записанным снимкам, начнут исчезать один за другим.
- Если в режиме покадрового брекетинга нажать кнопку затвора наполовину и отпустить, в видоискателе появится индикация “br 1” для брекетинга при общем освещении и индикация “Fbr 1” для брекетинга со вспышкой. После начала съемки в режиме брекетинга она указывает номер следующего кадра, например “br 2”, “br 3”.

## Съемка брекетингом баланса белого

Исходя из выбранного баланса белого, выполняется съемка трех фотоснимков с автоматическим смещением цветовой температуры.

**BRK WB** \*

(Брекетинг WB)

При выборе Lo баланс сдвигается на 10 майред, при выборе Hi баланс сдвигается на 20 майред.

\* Значение под **BRKWB** является текущим выбранным значением.

## Съемка в режиме улучшенный брекетинг DRO

В режиме улучшенного брекетинга DRO выполняется съемка трех кадров с индивидуальной оптимизацией градации тонов и цвета в каждой области изображения.

(DRO: D-Range Optimizer)

**BRK D-R+** \*

(Улучш.брекет.DRO)

При выборе Lo значение сдвигается незначительно, при выборе Hi значение сдвигается значительно.

\* Значение под **BRK D-R+** является текущим выбранным значением.

### Примечания

- При выборе режима улучшенного брекетинга DRO установка оптимизатора динамического диапазона (стр. 89) временно отключается.
- Нельзя оценить иные эффекты Оптимиз.Д.-диапаз., кроме **D-R** (Стандартное), если воспроизвести и увеличить изображение, записанное в формате RAW.

## Использование функции предподъема зеркала

Перемещение зеркала вверх перед съемкой предотвращает дрожание фотоаппарата при спуске затвора. Данная функция удобна при выполнении макросъемки или съемки с теле-фото объективом, так как даже легкая вибрация фотоаппарата влияет на качество изображения.

### 1 Нажмите кнопку затвора.

Фокус и экспозиция блокируются, зеркало смещается вверх.

---

## 2 Нажмите кнопку затвора повторно для выполнения съемки.

---

- Для дополнительного уменьшения вибрации фотоаппарата рекомендуется подключение пульта дистанционного управления (не прилагается).

### Примечания

- Зеркало автоматически возвращается вниз через 30 секунд после перемещения вверх. Нажмите кнопку затвора повторно.
- Режимы съемки с высокоскоростной синхронизацией и высокоскоростной синхронизацией WL не работают при съемке с предподъемом зеркала.
- При съемке с предподъемом зеркала не касайтесь затвора и не направляйте на него воздушный поток из воздуходувки. Это может привести к повреждению фотоаппарата.
- Если вы нажимаете кнопку затвора, не смотря в видоискатель, закройте затвор видоискателя рукояткой затвора видоискателя.

### Съемка с помощью беспроводного пульта дистанционного управления

Можно производить съемку при помощи кнопок SHUTTER и 2SEC (затвор спускается через 2 секунды) на беспроводном пульте дистанционного управления RMT-DSLR1 (не прилагается). См. также Инструкцию по эксплуатации, входящую в комплект беспроводного пульта дистанционного управления.

### Сфокусируйтесь на объекте, направьте излучатель пульта дистанционного управления на датчик дистанционного управления и выполните съемку.

- При съемке в режиме BULB фотоаппарат начинает экспонирование после нажатия кнопки SHUTTER или 2 SEC, а при повторном нажатии кнопки SHUTTER или 2 SEC фотоаппарат останавливает экспозицию.

### Примечания

- Если вы нажимаете кнопку затвора, не смотря в видоискатель, закройте затвор видоискателя рукояткой затвора видоискателя.
- Для блокировки фокуса нажмите кнопку затвора на фотоаппарате наполовину и отпустите кнопку, затем сделайте снимок при помощи пульта дистанционного управления. После съемки фокус остается заблокированным. Любая операция с фотоаппаратом снимает блокировку фокуса.

# Использование функции предварительного просмотра

Вы можете проверить приблизительную резкость объекта в видоискателе перед выполнением съемки (Оптический предварительный просмотр).

После этого вы можете предварительно проверить состояние изображения на ЖК-мониторе на задней панели фотоаппарата и настроить на нем экспозицию, баланс белого, оптимизацию Д-диапазона и т.д. (Интеллектуальный предварительный просмотр).

## 1 Сфокусируйтесь на объекте и нажмите кнопку предварительного просмотра.

Пока кнопка нажата, диафрагма сужается в соответствии с величиной диафрагмы, отображаемой в видоискателе (Оптический предварительный просмотр).

- Вы можете настроить диафрагму в ходе предварительного просмотра.

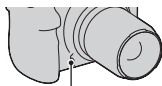

Кнопка предварительного просмотра

---

## 2 Отпустите кнопку предварительного просмотра.

Изображение показывается на ЖК-мониторе (Интеллектуальный предварительный просмотр).

- Сохраняйте положение фотоаппарата, пока изображение отображается на ЖК-мониторе, после отпускания кнопки.

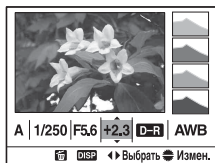

---

## 3 Выберите нужный параметр при помощи ◀▶ на мультиселекторе и отрегулируйте выбранное значение при помощи переднего или заднего диска управления.

Заданное значение сохраняется, но не для всех функций.

- При нажатии кнопки DISP выполняется сравнение измененного изображения с оригиналом. При повторном нажатии выполняется возврат к измененному изображению.
- При нажатии кнопки  выполняется возврат к первоначальным значениям.

---

## 4 Нажмите кнопку затвора наполовину и очистите экран Интеллектуального предварительного просмотра для выполнения снимка.

**Если нужно активировать только кнопку оптического предварительного просмотра**

Установите [Функ. репетира] на [Оптич. репетир] в  меню пользовательские установки (стр. 135).

## **Примечания**

- Изображение в видоискателе станет темнее в ходе оптического предварительного просмотра.
- Автофокус не работает в ходе оптического предварительного просмотра. Предварительно сфокусируйтесь на объекте.
- Кнопка Интеллектуального предварительного просмотра не может использоваться при съемке BULB.
- Функция Интеллектуального предварительного просмотра не может использоваться при заполнении буфера фотоаппарата.

# Запись собственных настроек

Вы можете сохранить три комбинации часто используемых режимов и установок. Вы можете вызывать сохраненный профиль настроек с помощью диска переключения режимов.

---

**1 Установите на фотоаппарате те настройки, которые вы хотите сохранить.**

---

**2 Нажмите кнопку MENU и выберите [Память] в меню режима съемки 4 при помощи ▲/▼/◀/▶ на мультиселекторе.**

---

**3 Выберите номер, который нужно зарегистрировать, при помощи ◀/▶ на мультиселекторе, затем нажмите на центр мультиселектора.**

- Количество перезаписей профилей не ограничено.

---

## Параметры, которые можно зарегистрировать

Режим экспозиции, режим протяжки, ISO, баланс белого, коррекция экспозиции, экспозамер, режим фокусировки, положение локальной области АФ и все пункты  Меню режима съемки (стр. 122 - 132)

## Вызов сохраненных настроек

Установите диск переключения режимов в нужное положение. После вызова сохраненного профиля можно изменить настройки со следующим шагом.

## Примечания

- Настройки ручного переключения и программного переключения не сохраняются.
- Действительные настройки могут не соответствовать положению дисков и рукояток фотокамеры. Выполняя съемку, ориентируйтесь на информацию, выведенную на ЖК-монитор.



# Воспроизведение изображений

Последнее записанное изображение показывается на ЖК-мониторе.

**1** Нажмите кнопку .

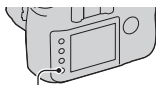

Кнопка 

**2** Выберите изображение при помощи   на мультиселекторе.

## Возврат в режим съемки

Еще раз нажмите кнопку .

## Переход в режим отображения данных записи

Нажмите кнопку DISP.

При каждом нажатии кнопки DISP изображение на экране изменяется следующим образом.

Отображение предыдущих или следующих изображений, вплоть до пяти изображений.



С данными записи



С данными записи



Без данных записи

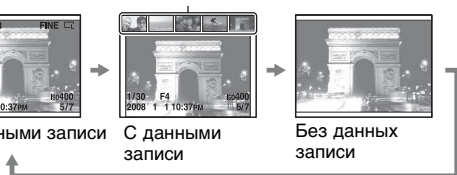



## Отображение гистограммы

Гистограмма представляет собой распределение яркости, которое показывает, сколько пикселей определенной яркости содержится в изображении.

### Нажмите кнопку .

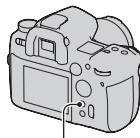
На дисплее появятся гистограмма и данные записи для отображаемого снимка.



Кнопка .

### Возврат к экрану нормального воспроизведения

Еще раз нажмите кнопку .

### Как проверить гистограмму

Если изображение имеет участок высокой или низкой яркости, этот участок на гистограмме будет мигать (Предупреждение о достижении предела яркости).



Коррекция экспозиции приведет к соответствующему изменению гистограммы. Иллюстрация справа является примером.

Съемка с коррекцией экспозиции в положительную сторону осветляет все изображение, сдвигая всю гистограмму в светлую сторону (вправо). Если применяется коррекция экспозиции в отрицательную сторону, гистограмма сместится в другом направлении.

Оба конца гистограммы показывают участок высокой или низкой яркости. Позднее при помощи компьютера будет невозможно восстановить этот участок. При необходимости отрегулируйте экспозицию и сделайте новый снимок.

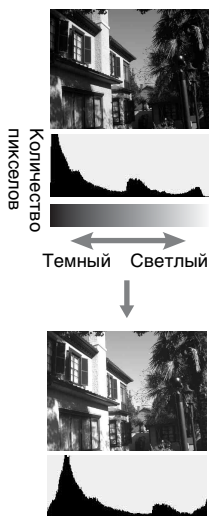

## Поворот изображения

**1 Выведите на экран изображение, которое вы хотите повернуть, затем нажмите кнопку .**



**2 Нажмите на центр мультиселектора.**

Изображение поворачивается против часовой стрелки. Для выполнения последующего поворота повторите действие 2.

- Если изображение повернуто, то оно будет воспроизводиться в повернутом положении даже после отключения питания.

## Возврат к экрану нормального воспроизведения

Нажмите кнопку .

### Примечание

- При копировании повернутых изображений на компьютер, прикладная программа “РМВ”, имеющаяся на компакт-диске (прилагается), сможет правильно отобразить повернутые изображения. Однако в зависимости от программного обеспечения изображения могут быть не повернуты.

## Увеличение изображений

Изображение можно увеличить для более тщательного рассмотрения. Это удобно при проверке состояния фокусировки записанного изображения.

- 1 Выведите на экран изображение, которое вы хотите увеличить, затем нажмите кнопку .**

Центр изображения увеличится.



Кнопка 

- 2 Увеличивайте или уменьшайте изображение при помощи заднего диска управления.**

### 3 Выберите часть изображения для увеличения с помощью ▲/▼/◀/▶ на мультиселекторе.

- Каждый раз при нажатии на центр мультиселектора режим экрана будет изменяться между отображением увеличенного изображения и отображением всего изображения.
- Вы можете выбрать изображение с тем же масштабированием с помощью переднего диска управления.
- При каждом нажатии кнопки DISP информация на экране переходит между режимами вкл. и выкл.





Экран увеличенного изображения



Полный экран

### Отмена воспроизведения увеличенного изображения

Нажмите кнопку  или .

### Примечание

- Для увеличенных изображений RAW на фотокамере нельзя выбрать эффект оптимизации динамического диапазона, кроме **D-R** (Стандартное).

### Диапазон масштабирования

Размер изображения	Диапазон масштабирования
L	Прибл. $\times 1,2 - \times 19$
M	Прибл. $\times 1,2 - \times 14$
S	Прибл. $\times 1,2 - \times 9,4$

## Переключение на отображение списка изображений

### 1 Нажмите кнопку .

Экран сменится на индексный экран.

Кнопка 

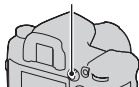

### 2 Несколько раз нажмите на кнопку DISP для выбора желаемого формата экрана.

- Экран будет меняться в следующем порядке:  
9 изображений → 25 изображений  
→ 4 изображения

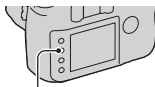





Кнопка DISP

### Для возврата к экрану одного изображения

Нажмите кнопку  или на центр мультиселектора при выборе нужного изображения.

### Выбор папки

- ① Выберите панель папок с помощью / на мультиселекторе, затем нажмите на его центр.
- ② Выберите нужную папку с помощью /, затем нажмите на центр мультиселектора.

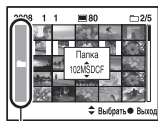







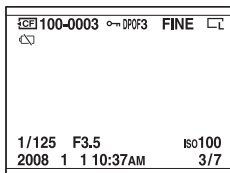









Панель папок

# Проверка информации о снятых изображениях

## Отображение базовой информации







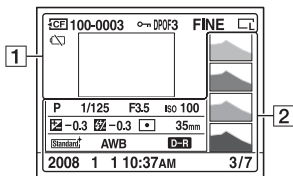

Дисплей	Индикация
 	Карта памяти (20)
<b>100-0003</b>	Папка – номер файла (165)
	Защита (143)
<b>DPOF3</b>	Настройка DPOF (144)
<b>RAW</b> <b>cRAW</b> <b>RAW+J</b> <b>cRAW+J</b> <b>X.FINE</b> <b>FINE</b> <b>STD</b>	Качество изображения (123)
           	Размер изображения (122)/Размер APS-C (155)/Формат (122)
	Предупреждение об остаточном заряде батареи (15)
<b>1/125</b>	Выдержка (56)
<b>F3.5</b>	Диафрагма (54)
<b>ISO100</b>	Чувствительность (83)

Дисплей	Индикация
<b>2008 1 1</b> <b>10:37AM</b>	Дата записи
<b>3/7</b>	Номер файла/общее количество изображений

## Отображение гистограммы





1

Дисплей	Индикация
 	Карта памяти (20)
<b>100-0003</b>	Папка – номер файла (165)
	Защита (143)
<b>DPOF3</b>	Настройка DPOF (144)
<b>RAW</b> <b>cRAW</b> <b>RAW+J</b> <b>cRAW+J</b> <b>X.FINE</b> <b>FINE</b> <b>STD</b>	Качество изображения (123)
  	Размер изображения (122)/Размер APS-C (155)/Формат (122)
	Предупреждение об остаточном заряде батареи (15)

2

Дисплей	Индикация
	Гистограмма (106)
<b>AUTO P A S M</b>	Режим экспозиции (49, 51)

Дисплей	Индикация
<b>1/125</b>	Выдержка (56)
<b>F3.5</b>	Диафрагма (54)
<b>ISO100</b>	Чувствительность (83)
 <b>-0.3</b>	Коррекция экспозиции (77)
 <b>-0.3</b>	Коррекция вспышки (81)
	Режим экспомера (76)
<b>35mm</b>	Фокусное расстояние
	Творческий Стиль (90)
<b>AWB</b>  <b>5500K</b> <b>M1</b>	Баланс белого (автоматический, предварительно установленный, цветовая температура, светофильтр, пользовательский) (84)
<b>D-R</b> 	Оптимизатор динамического диапазона (89)



<b>Дисплей</b>	<b>Индикация</b>
<b>2008 1 1 10:37AM</b>	Дата записи
<b>3/7</b>	Номер файла/общее количество изображений

# Удаление изображений (Удалить)

После того, как снимок удален, восстановить его невозможно. Предварительно убедитесь, что вы действительно хотите удалить изображение.

## Примечание

- Защищенные снимки не удаляются.

## Удаление текущего отображаемого изображения

- 1 Выведите на экран изображение, которое вы хотите удалить, затем нажмите кнопку .**



- 2 Выберите [Удалить] при помощи  на мультиселекторе, затем нажмите на центр мультиселектора.**

## Удаление всех изображений в папке

- 1 Нажмите кнопку .**

- 2 Выберите панель папок с помощью  на мультиселекторе.**

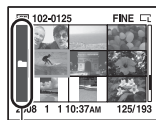

Панель папок

---

**3** Нажмите на центр мультиселектора, затем выберите папку, которую нужно удалить, с помощью ▲/▼.

---

**4** Нажмите кнопку .

---

**5** Выберите [Удалить] при помощи ▲ на мультиселекторе, затем нажмите на центр мультиселектора.

---

# Просмотр изображений на экране телевизора

- 1 Выключите питание фотокамеры и телевизора и подключите камеру к телевизору.**

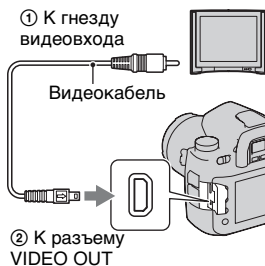



- 2 Включите телевизор и установите переключатель входного сигнала.**

- Подробные сведения приведены в инструкции по эксплуатации, прилагаемой к телевизору.

- 3 Включите фотоаппарат и нажмите кнопку .**

Снимки, сделанные фотоаппаратом, появятся на экране телевизора.

Выберите нужное изображение с помощью   на мультиселекторе.

- ЖК-монитор на задней стороне фотоаппарата не включается.

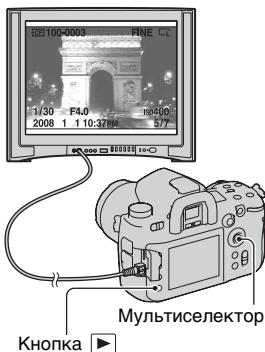

## Использование камеры За границей

Вам, возможно, потребуется переключить выход видеосигнала для его соответствия системе вашего телевизора (стр. 148).

## Просмотр изображений при помощи беспроводного пульта дистанционного управления

После подключения фотоаппарата к телевизору и перехода в режим воспроизведения можно для просмотра снимков пользоваться беспроводным пультом дистанционного управления RMT-DSLR1 (не прилагается). Большинство кнопок на беспроводном пульте дистанционного управления имеют то же назначение, что и на фотоаппарате.

## О системах цветного телевидения

Если вы хотите просматривать фотографии на экране телевизора, необходим телевизор с гнездом видеовхода и видеокабель. Система цветного телевидения должна соответствовать системе вашего цифрового фотоаппарата. Определите по следующим спискам, какая система цветного телевидения используется в той или иной стране и регионе.

### Система NTSC

Багамские острова, Боливия, Венесуэла, Канада, Колумбия, Корея, Мексика, Перу, Суринам, США, Тайвань, Филиппины, Центральная Америка, Чили, Эквадор, Ямайка, Япония и т.д.

### Система PAL

Австралия, Австрия, Бельгия, Венгрия, Германия, Голландия, Гонконг, Дания, Испания, Италия, Китай, Кувейт, Малайзия, Новая Зеландия, Норвегия, Польша, Португалия, Сингапур, Словацкая Республика, Соединенное Королевство, Таиланд, Финляндия, Чешская Республика, Швейцария, Швеция и т.д.

### Система PAL-M

Бразилия

### Система PAL-N

Аргентина, Парагвай, Уругвай

### Система SECAM

Болгария, Гвiana, Ирак, Иран, Монако, Россия, Украина, Франция и т.д.

## Просмотр снимков с высоким качеством

На телевизоре HDTV с разъемом HDMI можно просматривать изображения с более высоким качеством при использовании кабеля HDMI (не прилагается).

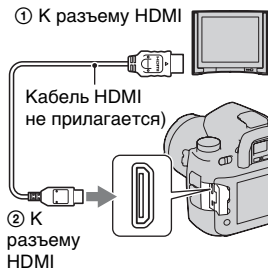

### Чтобы изменить тип выходного сигнала HDMI

Выходной сигнал данной фотокамеры определяется автоматически в соответствии с подключенным телевизором, тем не менее, сигналы другого типа могут улучшить качество изображения, в зависимости от объекта съемки (стр. 148).

#### Примечания

- Пользуйтесь кабелем HDMI с логотипом HDMI.
- Один конец кабеля со штекселем mini HDMI подключите к фотоаппарату, а другой конец с соответствующим штекселем – к телевизору.
- При подключении фотоаппарата кабелем HDMI к телевизору Sony, совместимому с VIDEO-A, телевизор будет автоматически настраиваться на оптимальное качество отображения снимков. Подробнее см. в инструкции по эксплуатации телевизора Sony, совместимого с VIDEO-A.
- Некоторые устройства могут не работать должным образом.
- Не соединяйте выходной разъем устройства с разъемом HDMI фотоаппарата. Это может привести к неисправности.

### **О стандарте “PhotoTV HD”**

Данный фотоаппарат совместим со стандартом “PhotoTV HD”. При подключении PhotoTV HD-совместимых устройств Sony по кабелю HDMI перед вами откроется новый мир фотографий с изумительным качеством Full HD.

Стандарт “PhotoTV HD” позволяет воспроизводить изображения с глубокой проработкой деталей, фотографическим качеством текстуры и цветопередачи.

# Список функций меню

В данном разделе описываются действия по использованию функций с помощью кнопки меню MENU. После нажатия кнопки MENU перемещайте мультиселектор, следуя указаниям в инструкции (стр. 46).

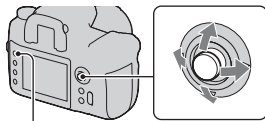

Кнопка MENU

## Меню режима съемки (стр. 122 to 132)

1	Размер изображения Формат Качество Оптим.Д-диапаз. Кнопка пользov. Творческий Стил Цвет. простран.	2	Режим вспышки Управл.вспышкой Кор.эксп.вспыш. Шаг экспозиции Диапаз.авто.ISO
3	Установка AF-A Область AF Устан.приорит. Подсветка AF AF с затвором NR долгой эксп. NR высокого ISO	4	Память Сброс реж.зап.

## Меню Пользовательские установки (стр. 133 to 141)

1	Кнопка AF/MF Управлен.AF/MF Скорость AF Отобр.обл.AF Кноп.ФиксФокус Авто.просмотр Функ. релетира	2	Кнопка AEL Уст.диска упр. Кор.эксп.диска Блок.диска упр. Кнопка управл. Спуск без карт. Инф.дисп.съемки
3	Уст.корр.эксп. Порядок брекет. Переуст.польз.		



## Меню режима воспроизведения (стр. 142 - 146)

▶ 1	Удалить Форматировать Защита Установка DPOF <ul style="list-style-type: none"><li>• Печать даты</li><li>• Печать индекса</li></ul> Дисп.реж.воспр.	▶ 2	Слайд-шоу <ul style="list-style-type: none"><li>• Интервал</li></ul>
-----	---	-----	--

## Меню настройки (стр. 147 - 157)

↷ 1	Яркость ЖКД Врем.отобр.дисп Эконом.питания Видеовыход Выход HDMI Язык Уст.Даты/Врем.	↷ 2	Карта памяти Номер файла Название папки Выбрать папку <ul style="list-style-type: none"><li>• Создать папку</li></ul> USB-соединение <ul style="list-style-type: none"><li>• Карт.съем.дис</li></ul>
↷ 3	Старт меню Подтвержд.удал. Звуковые сигн. Режим очистки Микрорегулир.АФ <ul style="list-style-type: none"><li>• величина</li></ul> Экран фокусир.	↷ 4	Съем.рзм.APS-C Сброс настроек

# Меню режима съемки 1

## Размер изображения

### [Формат]: [3:2]

<b>L:24M</b>	6048 × 4032 пикселей
<b>M:13M</b>	4400 × 2936 пикселей
<b>S:6.1M</b>	3024 × 2016 пикселей

### [Формат]: [16:9]

<b>L:21M</b>	6048 × 3408 пикселей
<b>M:11M</b>	4400 × 2472 пикселей
<b>S:5.2M</b>	3024 × 1704 пикселей

### [Съем.рзм.APS-C]: [Вкл]

<b>L:11M</b>	3984 × 2656 пикселей
<b>M:5.6M</b>	2896 × 1928 пикселей
<b>S:2.6M</b>	1984 × 1320 пикселей

### Примечания

- Если при помощи опции [Качество] выбран формат RAW, то размер изображения файла RAW соответствует L. Этот размер не отображается на ЖК-мониторе.
- При установке объектива DT, [Съем.рзм.APS-C] выбирается автоматически.

## Формат

<b>3:2</b>	Нормальное отношение сторон.
<b>16:9</b>	Формат HDTV.

## Качество

<b>RAW (RAW)</b>	Формат файла: RAW (необработанные данные) В этот формат нельзя перейти при цифровой обработке изображений. Выберите этот формат для обработки на компьютере для профессиональных целей. • Размер изображения равен максимальному. Размер изображения не отображается на ЖК-мониторе.
<b>cRAW* (cRAW)</b>	
<b>RAW и JPEG (RAW+J)</b>	Формат файла: RAW (необработанные данные) + JPEG
<b>cRAW и JPEG* (cRAW+J)</b>	Одновременно создаются изображения в форматах RAW и JPEG. Это удобно, когда необходимо иметь два файла изображения, JPEG-для просмотра, а RAW-для редактирования. Качество изображения соответствует [Высокое].
<b>Сверхвысокое (X.FINE)</b>	Формат файла: JPEG Изображение во время записи сжимается в формат JPEG. Чем выше степень сжатия, тем меньше размер файла. Это дает возможность записать больше файлов на одну карту памяти, но качество изображения будет ниже.
<b>Высокое (FINE)</b>	
<b>Стандартное (STD)</b>	

\* Буква “с” в “сRAW” означает “сжатый”. По сравнению с несжатым изображением, размер сжатых данных составляет 60 - 70%. Пользуйтесь этой настройкой, если хотите увеличить количество снимков, которые можно сделать.

### Примечание

- Для дополнительной информации о количестве изображений, которые могут быть сделаны при изменении качества изображения см. стр. 30.

### О файлах RAW

Необходимо приложение “Image Data Converter SR” на компакт-диске (прилагается) для открытия снимков в формате RAW, снятых данным фотоаппаратом. С помощью этой программы файл RAW можно открыть и преобразовать в какой-либо распространенный формат, такой как JPEG или TIFF, и его баланс белого, насыщенность цвета, контрастность и т.п. можно отрегулировать заново.

- Запись изображения в формате RAW влечет за собой следующее ограничение.
  - Файл RAW нельзя распечатать на принтере с использованием функций DPOF (печать) или на PictBridge-совместимом принтере.

- Нельзя оценить иные эффекты Оптимиз.Д.-диапаз., кроме **DR** (Стандартное), если воспроизвести и увеличить изображение, записанное в формате RAW.

## Оптим.Д.-диапаз.

Подробнее см. на странице 89.

## Кнопка пользов.

Кнопке С можно присвоить функцию по Вашему желанию. По умолчанию кнопке С присвоен режим Творческий Стил [Творческий Стил].

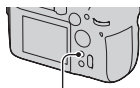

Кнопка С

### **Функции, которые можно присвоить**

Блокировка AF/Управлен. AF/MF/Оптич. репетир/Интел. репетир/ISO/Баланс белого/Коррек. экспоз./Кор. эксп. вспыш./ Режим протяжки/Область AF/Размер изображения/Качество/ Творческий Стил/Оптим. Д.-диапаз./Режим вспышки/Память

## Творческий Стил

Подробнее см. на странице 90.

## Цвет. простран.

Способ представления цвета в виде комбинации чисел или диапазона цветового воспроизведения носит название “цветовое пространство”. Можно выбрать цветовое пространство, отвечающее Вашим потребностям.

<b>sRGB</b>	Это стандартное цветовое пространство для цифрового фотоаппарата. Используйте sRGB в нормальных условиях съемки, например, когда вы будете печатать фотографии без каких – либо изменений.
<b>AdobeRGB</b>	Цветовое пространство имеет широкий цветовой диапазон. Когда основная часть объекта имеет яркий зеленый или красный цвет, эффективно будет использовать Adobe RGB. <ul style="list-style-type: none"><li>• Имя файла изображения начинается с “_DSC”.</li></ul>

### Примечания

- Цветовое пространство Adobe RGB не предназначено для приложений или принтеров, которые поддерживают управление цветом и опцию DCF2.0 цветового пространства. Использование некоторых приложений или принтеров, которые не поддерживают Adobe RGB, может привести к получению изображений или отпечатков с недостоверным воспроизведением цветов.
- При отображении на дисплее изображений, которые были записаны на фотокамере с использованием Adobe RGB или устройствах, не совместимых с Adobe RGB, изображения будут показываться с низкой насыщенностью.

# Меню режима съемки 2

## Режим вспышки

Подробнее см. на странице 72.

## Управл.вспышкой

Можно выбрать режим управления экспозицией вспышки для установки яркости света вспышки.

<b>Вспышка ADI</b>	Этот способ позволяет управлять количеством света вспышки с учетом информации о фокусном расстоянии и данных об измерении уровня освещенности, поступивших от предварительной вспышки. Этот способ позволяет выполнять точную коррекцию экспозиции вспышки практически без какого-либо воздействия от отражения объекта.
<b>Пред.вспыш.ТТЛ</b>	Этот способ контролирует количество света вспышки в зависимости от данных только от измерения освещенности предварительной вспышки. Этот способ подвержен воздействию отражения от снимаемого объекта.

ADI: означает Advanced Distance Integration (Усовершенствованное измерение расстояния для вспышки)

TTL: означает Through the lens (Наводка на резкость через объектив)

- При выборе [Вспышка ADI] использование объектива, имеющего датчик расстояния, позволяет получить более точную коррекцию экспозиции вспышки посредством использования более точной информации о расстоянии.

### Примечания

- Когда расстояние между объектом и внешней вспышкой не может быть определено (съемка в режиме беспроводной вспышки с использованием внешней вспышки, съемка с помощью удаленной вспышки с использованием кабеля, съемка с использованием макровспышек типа macro twin flash и т. п.), фотоаппарат автоматически выбирает режим Предварительная вспышка TTL.
- Выбирайте [Пред.вспыш.ТТЛ] в следующих случаях, так как фотокамера не может выполнить коррекцию экспозиции вспышки с ADI flash.

- К вспышке HVL-F36AM присоединена широкая панель.
- Для съемки со вспышкой используется диффузор.
- Используется фильтр с кратностью изменения экспозиции, такой как ND-фильтр.
- Используется насадка для макросъемки.
- Режим ADI flash доступен только в комбинации с объективом, оснащенным датчиком расстояния. Чтобы определить, оснащен ли объектив датчиком расстояния, обращайтесь к инструкции по эксплуатации, прилагаемой к объективу.

## Кор.эксп.вспыш.

Подробнее см. на странице 81.

## Шаг экспозиции

Можно выбрать величину шага коррекции для выдержки, диафрагмы и экспозиции.

<b>0,5 EV</b>	Изменения с шагом 1/2 EV.
<b>0,3 EV</b>	Изменения с шагом 1/3 EV.

## Диапаз.авто.ISO

<b>400 – 1600</b>	Установите диапазон 400 – 1600.
<b>400 – 800</b>	Установите диапазон 400 – 800.
<b>200 – 1600</b>	Установите диапазон 200 – 1600.
<b>200 – 800</b>	Установите диапазон 200 – 800.
<b>200 – 400</b>	Установите диапазон 200 – 400.

## Меню режима съемки 3

### Установка AF-A

Подробнее см. на странице 69.

### Область AF

Подробнее см. на странице 64.

### Устан.приорит.

Выберите установку для спуска затвора.

<b>АФ</b>	Затвор не может быть спущен без подтверждения фокуса.
<b>Затвор</b>	Затвор может быть спущен даже без подтверждения фокуса. Выберите эту установку, если возможность выполнения съемки имеет приоритет.

#### Примечание

- Затвор можно отпустить независимо от состояния ручной фокусировки, даже если фокус не достигнут.

### Подсветка АФ

Вы можете включить или отключить функцию подсветки АФ. Подробнее о Подсветке АФ см. на странице 67.

<b>Авто</b>	При необходимости подсветка АФ срабатывает автоматически.
<b>Выкл</b>	Подсветка АФ не работает.

#### Примечание

- Если опция [Подсветка АФ] установлена на [Выкл], то подсветка АФ внешней вспышки (не прилагается) не срабатывает.



## АФ с затвором

По умолчанию фокусировка выполняется путем нажатия кнопки затвора наполовину. Вы можете отключить эту функцию.

<b>Вкл</b>	Фокусировка выполняется путем нажатия кнопки затвора наполовину.
<b>Выкл</b>	Фокусировка путем нажатия кнопки затвора наполовину не выполняется. Вы можете выполнить фокусировку путем нажатия на центр мультиселектора. Это удобно для непрерывной съемки с одной и той же установкой фокуса.

## NR долгой эксп.

При длительной выдержке становятся заметными помехи. Если выдержка составляет одну секунду или дольше, активируется функция подавления шумов для уменьшения зернистости изображения, что характерно для продолжительных выдержек.

<b>Вкл</b>	Если выдержка длится одну секунду или более, то процесс подавления шумов выполняется в течение всего времени, пока открыт затвор. Вы не можете сделать следующий снимок, пока этот процесс не завершится. Это удобно в тех случаях, когда качество изображения имеет приоритет.
<b>Выкл</b>	В этом режиме подавление шумов не выполняется. Это удобно в тех случаях, когда возможность выполнить съемку имеет приоритет.

### Примечание

- Подавление шумов не выполняется при непрерывной съемке или непрерывном брекетинге, даже когда эта опция установлена на [Вкл].

## NR высокого ISO

При съемке с чувствительностью по ISO, установленной на 1600 или выше камера уменьшает помехи, которые становятся заметными при установленной высокой чувствительности фотокамеры.

<b>Высокая</b>	Когда выбран режим [Высокая], функция подавления шумов работает более эффективно.
<b>Нормальная</b>	
<b>Низкая</b>	Когда нужно задать приоритет деталям объекта, выберите [Низкая].
<b>Выкл</b>	Снижение помех не производится.

### Примечание

- Скорость непрерывной съемки становится медленнее при установке [Высокая].

## Меню режима съемки 4

### Память

Подробнее см. на странице 104.

### Сброс реж.зап.

Вы можете восстановить исходные состояния функций режима съемки, когда диск переключения режимов установлен на P, A, S или M.

На исходные значения возвращаются следующие позиции.

Функция	Сброс (на настройки по умолчанию)
Коррек.экспоз. (77)	±0.0
Режим протяжки (94)	Покадр.съемка
Баланс белого (84)	AWB
Цветовая темпер./Цветовой фильтр (86)	5500K, Цветовой фильтр 0
Пользовательский баланс белого (87)	5500K
ISO (83)	AUTO
Размер изображения (122)	L:24M
Формат (122)	3:2
Качество (123)	Высокое
Оптим.Д-диапаз. (89)	Выкл
Кнопка польз. (124)	ТворческийСтиль
ТворческийСтиль (90)	Стандартное
Цвет. простран. (125)	sRGB
Режим вспышки (72)	Запол.вспышка
Управл.вспышкой (126)	Вспышка ADI
Кор.эксп.вспыш. (81)	±0.0
Шаг экспозиции (127)	0,3 EV
Диапаз.авто.ISO (127)	200 – 800
Установка AF-A (128)	AF-A

<b>Функция</b>	<b>Сброс (на настройки по умолчанию)</b>
Область AF (64)	Широкая АФ
Устан.приорит. (128)	АФ
Подсветка АФ (67)	Авто
АФ с затвором (129)	Вкл
NR долгой эксп. (129)	Вкл
NR высокого ISO (130)	Нормальная

# ⚙️ Меню Пользовательские установки 1

## Кнопка AF/MF

<b>Управл. AF/MF</b>	Используйте кнопку для переключения между режимами автоматической и ручной фокусировки (стр. 70).
<b>Блокировка AF</b>	Кнопка используется как кнопка блокировки АФ. Для съемки нажмите кнопку затвора, удерживая нажатой кнопку AF/MF.

## Управлен. AF/MF

Если опция [Кнопка AF/MF] установлена на [Управл. AF/MF], можно изменить способ работы кнопки AF/MF.

<b>Удержание</b>	Переключение между AF и MF выполняется только при нажатой кнопке.
<b>Переключение</b>	Чтобы переключаться между AF и MF, нажмите и отпустите кнопку. Настройка сохраняется до повторного нажатия кнопки.

## Скорость АФ

В режиме автоматической фокусировки можно задать скорость фокусировки.

<b>Быстрая</b>	Быстрое подтверждение фокусировки.
<b>Медленная</b>	Медленное подтверждение фокусировки. Имеет более высокую вероятность подтверждения фокусировки при съемке объекта в режиме макросъемки.

## Отобр.обл.АФ

При настройке фокуса область локальной АФ кратковременно подсвечивается красным цветом. Вы можете изменить продолжительность подсветки или отключить ее.

<b>0,6 сек</b>	Область локальной АФ подсвечивается в течение 0,6 сек.
<b>0,3 сек</b>	Область локальной АФ подсвечивается в течение 0,3 сек.
<b>Выкл</b>	Область локальной АФ подсвечивается только при нажатии мультиселектора.

## Кноп.ФиксФокус

Если Вы используете объектив, оснащенный кнопкой блокировки фокуса, Вы можете изменить функцию этой кнопки на функцию предварительного просмотра.

<b>Фикс. фокус.</b>	Кнопка используется как кнопка блокировки фокуса.
<b>Оптич. репетир</b>	Кнопка используется как кнопка оптического предварительного просмотра.
<b>Интел. репетир</b>	Кнопка используется как кнопка интеллектуального предварительного просмотра.

## Авто.просмотр

После съемки записанный фотоснимок можно показать на ЖК-мониторе. Вы можете изменить длительность отображения.

<b>10 сек</b>	Фотоснимок отображается на ЖК-мониторе в течение заданного времени.
<b>5 сек</b>	
<b>2 сек</b>	
<b>Выкл</b>	Отмена режима Автопросмотр

### Примечание

- В режиме автопросмотра изображение не будет отображаться в вертикальном положении, даже если оно было снято в вертикальном положении (стр. 145).

## Функ. репетира

Можно выбрать функцию предварительного просмотра.  
Подробнее о функции предварительного просмотра см. на странице 101.

<b>Интеллектуал.</b>	Использование кнопки интеллектуального предварительного просмотра.
<b>Оптич. репетир</b>	Использование только кнопки оптического предварительного просмотра.

# ⚙️ Меню Пользовательские установки 2

## Кнопка AEL



Функцию и режим работы кнопки AEL можно изменить.



<b>Переключ. AEL</b>	Фотоаппарат фиксирует измеренную экспозицию. Выберите один из следующих вариантов: Удержание значения посредством нажатия кнопки AEL ([Переключ. AEL]) или удержание значения, пока кнопка AEL не будет нажата снова ([Переключ. AEL]). Это удобно, когда вы хотите использовать один и тот же режим экспозиции для многих снимков.
<b>Переключ. AEL</b>	
<input type="checkbox"/> <b>Удержан. AEL</b>	Фотоаппарат временно выполняет точечный экспомер и фиксирует измеренную экспозицию. Выберите один из следующих вариантов: Удержание значения посредством нажатия кнопки AEL ([ <input type="checkbox"/> Удержан. AEL]) или удержание значения, пока кнопка AEL не будет нажата снова ([ <input type="checkbox"/> Перекл. AEL]). Это удобно, когда вы хотите временно выполнить точечный экспомер.
<input type="checkbox"/> <b>Перекл. AEL</b>	

### Примечания

- Пока величина экспозиции заблокирована, на ЖК-мониторе и в видеискателе виден значок ✳. Будьте осторожны, чтобы не сбросить значение.
- Параметры “Удержание” и “Переключение” влияют на ручной сдвиг (стр. 58) в режиме ручной экспозиции.

## Уст. диска упр.

Когда диск переключения режимов установлен на M (Ручная экспозиция) или P (Переключение программы), вы можете переключать функции переднего () и заднего () дисков управления для настройки выдержки или диафрагмы.

 <b>Выд.</b>  <b>F.</b>	Выдержка регулируется передним диском управления, а диафрагма - задним диском управления.
--	---



F.  Выд.	Диафрагма регулируется передним диском управления, а выдержка - задним диском управления.
----------	---

## Кор.эксп.диска

Вы можете выполнять компенсацию экспозиции при помощи переднего () или заднего () диска управления.

<b>Выкл</b>	Диски не используются для компенсации экспозиции.
<b>Передний диск</b>	Компенсация экспозиции передним диском управления.
<b>Задний диск</b>	Компенсация экспозиции задним диском управления.

Например, когда опция [Уст.диска упр.] установлена на [ Выд. F.], передний и задний диски управления имеют следующие функции:

Режим экспозиции		Выкл	Передний диск	Задний диск
P	Передний диск управления	P <sub>S</sub> переключение	Корр. эксп.	P <sub>S</sub> переключение
	Задний диск управления	P <sub>A</sub> переключение	P <sub>A</sub> переключение	Корр. эксп.
A	Передний диск управления	Диафрагма	Корр. эксп.	Диафрагма
	Задний диск управления	Диафрагма	Диафрагма	Корр. эксп.
S	Передний диск управления	Выдержка	Корр. эксп.	Выдержка
	Задний диск управления	Выдержка	Выдержка	Корр. эксп.
M	Передний диск управления	Выдержка	Выдержка	Выдержка
	Задний диск управления	Диафрагма	Диафрагма	Диафрагма

## Блок.диска упр.

Когда значение экспозиции не показывается, вы можете заблокировать передний и задний диски управления, чтобы отключить их.

<b>Вкл</b>	Передний и задний диски управления работают только тогда, когда отображаются выдержка и диафрагма.
<b>Выкл</b>	Передний и задний диски управления работают всегда.

## Кнопка управл.

По умолчанию нажатие кнопок ISO, WB, DRIVE,  или C вызывает появление специальных экранов. По Вашему выбору вместо них можно отображать экран Быстрой Навигации (стр. 47).

<b>Экскл. дисплей</b>	Отображение специального экрана для каждого режима.
<b>БыстрНавиг.</b>	Отображение экрана Быстрой Навигации для выбранного в тот момент режима.

### Примечание

- Специальный экран отображается, даже если выбрана опция [БыстрНавиг.], когда нет параметров для отображения на экране увеличенной индикации.

## Спуск без карт.

Можно блокировать затвор, чтобы предотвратить его спуск, когда в фотоаппарате нет карты памяти.

<b>Вкл</b>	Затвор можно спустить, когда в фотоаппарате нет карты памяти.
<b>Выкл</b>	Затвор нельзя спустить, когда в фотоаппарате нет карты памяти.

## Инф.дисп.съемки

Можно задать автоматический поворот экрана информации о режиме съемки при повороте фотоаппарата в вертикальное положение.

<b>Автоповорот</b>	Экран поворачивается в вертикальное положение (стр. 42).
<b>Горизонтальн.</b>	Экран не поворачивается.

# ⚙️ Меню Пользовательские установки 3

## Уст.корр.эксп.

Вы можете задать способ коррекции экспозиции при использовании вспышки.

<b>Окр.осв.и всп.</b>	Коррекция экспозиции выполняется как в диапазоне общего освещения (фон, до которого не достает свет вспышки), так и в диапазоне действия вспышки. <ul style="list-style-type: none"><li>• Изменяемые параметры: выдержка, диафрагма, ISO (только в режиме AUTO), яркость вспышки</li><li>• Параметры, которые не изменяются: отсутствуют</li></ul>
<b>Только окр.осв</b>	Фиксируя яркость света вспышки, вы можете ограничить влияние коррекции экспозиции на фон, который освещается только общим освещением (освещением, отличным от вспышки). <ul style="list-style-type: none"><li>• Изменяемые параметры: выдержка, диафрагма, ISO (только в режиме AUTO)</li><li>• Параметры, которые не изменяются: яркость вспышки</li></ul>

- С помощью коррекции экспозиции вспышки Вы можете ограничить коррекцию диапазоном действия вспышки, зафиксировав экспозицию в диапазоне общего освещения, до которого не достает свет вспышки (стр. 81).

## Порядок брекет.

Можно выбрать порядок съемки в режиме брекетинга (стр. 97). Эта функция не относится к режиму улучшенного брекетинга DRO.



<b>0 → - → +</b>	При съемке первого кадра используется величина экспозиции 0 EV, которая является наилучшим вариантом съемки. Пример: ±0 EV → -0,3 EV → +0,3 EV → -0,7 EV → +0,7 EV
------------------	---

- → 0 → +	Последовательность - от низкой экспозиции к высокой. Пример: -0,7 EV → -0,3 EV → ±0 EV → +0,3 EV → +0,7 EV
-----------	---

## Переуст.польз.

Вы можете сбросить настройки в меню Пользовательские установки.

На исходные значения возвращаются следующие позиции.

Функция	Сброс (на настройки по умолчанию)
Кнопка AF/MF (133)	Управл.AF/MF
Управл.AF/MF (133)	Удержание
Скорость АФ (133)	Быстрая
Отобр.обл.АФ (134)	0,3 сек
Кноп.ФиксФокус (134)	Фикс. фокус.
Авто.просмотр (134)	2 сек
Функ. репетира (101)	Интеллектуал.
Кнопка AEL (136)	Переключ. AEL
Уст.диска упр. (136)	 Выд.  F.
Кор.эксп.диска (137)	Выкл
Блок.диска упр. (138)	Выкл
Кнопка управл. (138)	Экскл. дисплей
Спуск без карт. (138)	Вкл
Инф.дисп.съемки (139)	Автоповорот
Уст.корр.эксп. (140)	Окр.осв.и всп.
Порядок брекет. (140)	0 → - → +

## ▶ Меню режима воспроизведения 1

### Удалить

Вы можете удалять группу снимков. После того, как снимок удален, восстановить его невозможно. Предварительно убедитесь, что вы действительно хотите удалить изображение.

<b>Отмечен.изобр.</b>	Удаление выбранных изображений. ① Выберите изображения, которые Вы хотите удалить, при помощи ◀/▶ на мультиселекторе, затем нажмите на центр мультиселектора. (Чтобы отменить выбор, снова нажмите на центр мультиселектора.) Для удаления других снимков повторите данное действие. ② Нажмите кнопку MENU. После появления сообщения выберите [Удалить] при помощи ▲ на мультиселекторе, затем нажмите на центр мультиселектора.
<b>Все изображен.</b>	Удаляются все снимки на карте памяти. После появления сообщения выберите [Удалить] при помощи ▲ на мультиселекторе, затем нажмите на центр мультиселектора.

#### Примечание

- Защищенные снимки не удаляются.

### Форматировать

Выполняется форматирование карты памяти. Обратите внимание, что форматирование безвозвратно удаляет все данные на карте памяти, включая защищенные изображения.

**После появления сообщения выберите [Да] при помощи ▲ на мультиселекторе, затем нажмите на центр мультиселектора.**

#### Примечания

- Во время форматирования горит лампочка доступа. Не извлекайте карту памяти, пока горит лампочка.

- Форматируйте карту памяти при помощи фотоаппарата. Если выполнить форматирование на компьютере, то, в зависимости от типа формата, использование такой карты памяти с фотоаппаратом может оказаться невозможным.
- В зависимости от карты памяти, форматирование может занимать несколько минут.
- Вы не можете отформатировать карту “Memory Stick Duo”, установленную в слоте для карты CF при помощи адаптера.

## Защита

Вы можете защитить изображения от случайного удаления.

<b>Отмечен.изобр.</b>	<p>Защита или отмена защиты выбранных изображений.</p> <p>① Выберите изображение для установки защиты при помощи ◀/▶ на мультиселекторе, затем нажмите на центр мультиселектора. (Чтобы отменить выбор, снова нажмите на центр мультиселектора.) Для включения или отмены защиты других снимков повторите данное действие.</p> <p>② Нажмите кнопку MENU. После появления сообщения выберите [Да] при помощи ▲ на мультиселекторе, затем нажмите на центр мультиселектора.</p>
<b>Все изображен.</b>	<p>Защита или отмена защиты всех изображений на карте памяти. После появления сообщения выберите [Да] при помощи ▲ на мультиселекторе, затем нажмите на центр мультиселектора.</p>
<b>Отменить все</b>	<p>Защита или отмена защиты всех изображений на карте памяти. После появления сообщения выберите [Да] при помощи ▲ на мультиселекторе, затем нажмите на центр мультиселектора.</p>

## Установка DPOF

С помощью фотоаппарата можно указать, какие снимки и в каком количестве следует напечатать, прежде чем выполнять печать в ателье или на своем принтере.

Параметры DPOF остаются у изображений после их печати.

<b>Отмечен.изобр.</b>	Задать/убрать DPOF для выбранных снимков. ① Выберите изображение, которому нужно задать DPOF при помощи ◀/▶ на мультиселекторе, затем выберите число отпечатков при помощи заднего диска управления. (Для отмены определения DPOF установите количество на “0”.) Чтобы задать/убрать данные DPOF для других снимков, повторите данное действие. ② Нажмите кнопку MENU. После появления сообщения выберите [Да] при помощи ▲ на мультиселекторе, затем нажмите на центр мультиселектора.
<b>Все изображен.</b>	Задать/убрать данные DPOF для всех снимков на карте памяти. При выборе [Все изображен.] задайте число изображений при помощи ▲/▼ на мультиселекторе, затем нажмите центр мультиселектора. После появления сообщения выберите [Да] при помощи ▲ на мультиселекторе, затем нажмите на центр мультиселектора.
<b>Отменить все</b>	

### Примечания

- Вы не можете определить DPOF на файлах данных RAW.
- Можно указать любое количество до 9.

## Печать даты

При печати изображений вы можете указывать на них дату.

Положение даты (внутри или снаружи снимка, размер шрифта и т.п.) зависит от Вашего принтера.

<b>Вкл</b>	Указывается дата.
<b>Выкл</b>	Дата не указывается.

### Примечание

- В зависимости от принтера, данная функция может отсутствовать.



## Печать индекса

Вы можете сформировать печать индекса всех изображений, находящихся на карте памяти.

<b>Создать индекс</b>	Формируется индексная печать.
<b>Удалить индекс</b>	Индексная печать не формируется.

### Примечания

- Количество снимков, печатаемых на одном листе, и формат зависят от принтера. Печать изображений RAW в режиме индексной печати не выполняется.
- Снимки, снятые после формирования индексной печати, в индексную печать не включаются. Рекомендуется формировать индексную печать непосредственно перед выполнением печати.

## Дисп.реж.воспр.

При воспроизведении изображения, записанного в портретной ориентации, фотоаппарат распознает ориентацию изображения и автоматически отображает его в правильном положении.

<b>Автоповорот</b>	Отображает снимок в портретной ориентации, если это необходимо.
<b>Ручной поворот</b>	Отображает все снимки в пейзажной ориентации.

## Меню режима воспроизведения 2

### Слайд-шоу

Последовательный показ снимков на карте памяти. Вы можете просматривать предыдущее/следующее изображение при помощи ◀/▶ на мультиселекторе.

#### Пауза во время слайд-шоу

Нажмите на центр мультиселектора. Для продолжения показа слайд-шоу нажмите еще раз.

#### Для прекращения показа в середине слайд-шоу

Нажмите кнопку MENU.

### Интервал

<b>30 сек</b>	Снимки меняются через заданный интервал.
<b>10 сек</b>	
<b>5 сек</b>	
<b>3 сек</b>	
<b>1 сек</b>	

# ☞ Меню настройки 1

## Яркость ЖКД

Вы можете отрегулировать яркость ЖК-монитора.

**Отрегулируйте яркость при помощи ◀/▶ на мультиселекторе, затем нажмите на центр мультиселектора.**

- Яркость можно отрегулировать на экране информации о режиме съемки или на экране воспроизведения, держа кнопку DISP нажатой немного дольше.

## Врем.отобр.дисп

1 мин.	Показывает заданный интервал времени.
30 сек	
10 сек	
5 сек	

### Примечание

- Независимо от установки в этом меню, датчики под видоискателем отключают ЖК-монитор, когда вы смотрите в видоискатель.

## Эконом.питания

Вы можете установить время, по окончании которого фотоаппарат переходит в режим экономии питания (Эконом.питания). Половинное нажатие кнопки затвора возвращает фотоаппарат в режим съемки.

30 мин.	Фотоаппарат переключается в режим экономии питания через заданное время.
10 мин.	
5 мин.	
3 мин.	
1 мин.	

## Примечание

- Независимо от установки в этом меню, фотоаппарат переключается в режим экономии питания через 30 мин, если он подключен к телевизору или режим протяжки установлен на  (Пульт ДУ).

## Видеовыход

Формат выходного видеосигнала устанавливается в соответствии с системой цветного телевидения подключенного видеоборудования. Разные страны и области используют различные системы цветного телевидения. Если Вы хотите просмотреть снимки на экране телевизора, прочтите информацию на стр. 117 относительно системы цветного телевидения в той стране или регионе, где используется фотоаппарат.

<b>NTSC</b>	Устанавливает выходной видеосигнал в режим NTSC (например, для США, Японии).
<b>PAL</b>	Устанавливает выходной видеосигнал в режим PAL (например, для Европы).

## Выход HDMI

Если фотоаппарат подключается к телевизору HDTV через разъем HDMI (стр. 118), выходной сигнал фотоаппарата определяется автоматически. При просмотре снимков, сделанных фотоаппаратом, в другом формате сигналов, изображения могут стать четче, в зависимости от объекта. Вы можете выполнить следующие настройки.

<b>ПриорHD(1080i)</b>	Приоритет выхода сигнала HD (1080i).
<b>ПриорHD(720p)</b>	Приоритет выхода сигнала HD (720p).
<b>Приоритет SD</b>	Приоритет выхода сигнала SD (стандарт).

## Язык

Выберите язык, используемый для отображения опций меню, предупреждений и сообщений.

## Уст.Даты/Врем.

Устанавливаются дата и время.  
Подробнее см. на странице 24.

## 🔧 Меню настройки 2

### Карта памяти

Вы можете выбирать типы карт памяти, используемых для записи или воспроизведения.

<b>Memory Stick</b>	Для записи или воспроизведения используются карты “Memory Stick Duo”.
<b>CompactFlash</b>	Для записи или воспроизведения используются карты CF /Microdrive.

### Номер файла

Выбирается способ, используемый для присвоения номеров файлам изображений.

<b>Серия</b>	Фотоаппарат не сбрасывает номера файлов и присваивает файлам последовательные номера до достижения номера “9999”.
<b>Сброс</b>	В следующих случаях фотоаппарат сбрасывает номера файлов и присваивает им номера, начиная с “0001”. Если папка для записи содержит какой-либо файл, то присваивается номер, на единицу превышающий наибольший номер. <ul style="list-style-type: none"><li>– При изменении формата папки.</li><li>– При удалении всех изображений в папке.</li><li>– При замене карты памяти.</li><li>– При форматировании карты памяти.</li></ul>

### Название папки

Выбор формата имени папки.

Записанные изображения сохраняются в автоматически создаваемой папке в папке DCIM на карте памяти.

<b>Станд.формат</b>	Формат имени папки имеет следующий вид: номер папки + MSDCF. Пример: 100MSDCF
<b>Формат “Дата”</b>	Формат имени папки имеет следующий вид: номер папки + Г (последняя цифра)/ММ/ДД. Пример: 10080405 (название папки: 100, дата: 04/05/2008)

## Выбрать папку

Если выбран стандартный формат имени папки и существует две или более папок, Вы можете выбрать папку, которая будет использоваться для записи снимков.

**Выберите нужную папку при помощи ▲/▼ на мультиселекторе, затем нажмите на центр мультиселектора.**

### Примечание

- Вы не можете выбрать папку при установленной опции [Формат “Дата”].

## Создать папку

Вы можете создать на карте памяти папку для записи изображений.

Будет создана новая папка под номером, на единицу превышающим наибольший текущий используемый номер, и эта папка станет текущей папкой для записи.

## USB-соединение

Выбирается USB-режим, который будет использован при подключении фотоаппарата к компьютеру и т.п. при помощи кабеля USB.

<b>Съемный диск</b>	Используется для копирования фотоснимков на компьютер. Фотоаппарат распознается как USB-накопитель.
<b>PTP</b>	Печать снимков на PictBridge-совместимом принтере или копирование снимков на PTP (протокол передачи изображений)-совместимые устройства. <ul style="list-style-type: none"><li>• Подробные сведения о печати с помощью PictBridge-совместимого принтера см. на странице 176.</li></ul>
<b>Удаленный ПК</b>	Пользуясь программой “Remote Camera Control”, находящейся на компакт-диске (прилагается), вы можете выполнять некоторые функции фотоаппарата (например, съемку) с компьютера, сохранять записанные изображения в компьютере и т.д.

## Карт.съем.дис



Если в фотоаппарате одновременно установлены карты “Memory Stick Duo” и CF при подключении накопителей, можно задать способ просмотра на ПК.

<b>Обе карты</b>	Просмотр обеих карт - “Memory Stick Duo” и CF/ Microdrive. Эта функция поддерживается на ПК с операционной системой Windows 2000 SP3 или более поздней версией ОС.
<b>Выбран.карта</b>	Просмотр карты, выбранной в опции [Карта памяти].

## 🔗 Меню настройки 3

### Старт меню

Вы можете выбрать экран по умолчанию при нажатии кнопки MENU.

<b>Главное</b>	Сначала отображается экран меню  1 или  1.
<b>Предыдущее</b>	Сначала отображается ранее выбранный экран меню.

### Подтвержд.удал.

Вы можете выбрать элемент по умолчанию на экране подтверждения при удалении изображений из папок.

<b>Снач. "Удал."</b>	По умолчанию выбрано [Удалить].
<b>Снач. "Отмена"</b>	По умолчанию выбрано [Отмена].

### Звуковые сигн.

Выбираются звуковое сопровождение блокировки фокуса, во время обратного отсчета автоспуска и т.п.

<b>Вкл</b>	Звук включается.
<b>Выкл</b>	Звук выключается.

### Режим очистки

Подробнее см. на странице 32.



## Микрорегулир.АФ

Вы можете отрегулировать фокус каждого объектива. Выполняйте данную операцию только при необходимости. Следует учитывать, что при плохой регулировке правильная фокусировка на объекте будет невозможна.

<b>Вкл</b>	Регистрирует значение регулировки для установленного объектива или фокусируется на объекте на основе зарегистрированного значения. Диапазон регулировки составляет от -20 до +20.
<b>Выкл</b>	Не выполняет точную настройку АФ.
<b>Удалить</b>	Удаляет значения для всех зарегистрированных объективов. После появления сообщения выберите [Да] при помощи ▲ на мультиселекторе, затем нажмите на центр мультиселектора.

## ВЕЛИЧИНА

Вы можете зарегистрировать значения регулировки для [Микрорегулир.АФ].

**Выберите нужное значение при помощи ▲/▼ на мультиселекторе, затем нажмите на центр мультиселектора.**

### Примечания

- Когда параметр [Микрорегулир.АФ] не настроен на [Вкл], вы не сможете зарегистрировать значение регулировки.
- При изменении значения по направлению к +, точка фокусировки смещается по направлению к заднему фону, при изменении значения по направлению к -, точка фокусировки смещается по направлению к переднему фону. Установите значение по результатам пробной съемки.
- Мы рекомендуем определять значение в реальных условиях съемки.
- При установке объектива, зарегистрированного в фотоаппарате, на экране появляется зарегистрированное значение. При установке незарегистрированного объектива появляется значение “±0”. Если появляется “-”, было зарегистрировано 30 объективов. Если нужно зарегистрировать новый объектив, установите объектив, для которого

нужно удалить зарегистрированное значение, и установите его на “±0”, или сбросьте значения для всех объективов с помощью [Удалить].

- При выполнении точной настройки АФ, когда установлен объектив стороннего производителя, возможно изменение значений регулировки для объективов Sony, Minolta и Konica Minolta. Не используйте данную функцию с объективами сторонних производителей.
- Вы не можете отдельно выполнить точную настройку АФ при использовании объективов Sony, Minolta и Konica Minolta с одинаковыми спецификациями.

## Экран фокусир.

Вы можете изменить экран фокусировки на Тип L (не прилагается) или Тип М (не прилагается) в соответствии с целью съемки. Выберите нужную настройку для экрана после смены экрана.

<b>Тип G</b>	Стандартные экраны фокусировки (по умолчанию).
<b>Тип M</b>	Экраны фокусировки, которые упрощают проверку оптимального фокуса и приблизительной резкости. Это подходит для объективов с большей яркостью (F1,4 - 2,8).
<b>Тип L</b>	Экраны фокусировки с решеткой. Яркость в видоискателе такая же, как и для типа G.

### Примечания

- Если тип экрана задан неправильно, измерение освещенности будет выполнено неверно.
- Подробные сведения по замене экрана фокусировки приведены в инструкции по эксплуатации, прилагаемой к экрану фокусировки.

## 🔧 Меню настройки 4

### Съем.рзм.APS-C

Захват изображения в области, эквивалентной размеру APS-C. Определите композицию с помощью [ ] (размер области APS-C) в видоискателе в качестве вспомогательного элемента. [Опция Формат] установлена на [3:2].

<b>Вкл</b>	Съемка изображения в области размера APS-C.
<b>Выкл</b>	Съемка изображения в области нормального размера.

### Сброс настроек

Вы можете сбросить основные функции фотоаппарата. На исходные значения возвращаются следующие позиции.



Функция	Сброс (на настройки по умолчанию)
Экран информации о режиме съемки (40)	Подробная индикация
Коррекция экспозиции (77)	±0.0
Режим протяжки (94)	Покадр.съемка
Баланс белого (84)	AWB (Автоматический баланс белого)
Цветовая темпер./Цветовой фильтр (86)	5500K, Цветофильтр 0
Пользовательский баланс белого (87)	5500K
ISO (83)	AUTO
Дисплей режима воспроизведения (105)	Экран одиночного изображения (с данными записи)

### Меню режима съемки

Функция	Сброс (на настройки по умолчанию)
Размер изображения (122)	L:24M
Формат (122)	3:2

<b>Функция</b>	<b>Сброс (на настройки по умолчанию)</b>
Качество (123)	Высокое
Оптим.Д-диапаз. (89)	Выкл
Кнопка пользов. (124)	ТворческийСтиль
ТворческийСтиль (90)	Стандартное
Цвет. простран. (125)	sRGB
Режим вспышки (72)	Автовспышка или Запол.вспышка
Управл.вспышкой (126)	Вспышка ADI
Кор.эксп.вспыш. (81)	±0.0
Шаг экспозиции (127)	0,3 EV
Диапаз.авто.ISO (127)	200 – 800
Установка AF-A (128)	AF-A
Область AF (64)	Широкая АФ
Устан.приорит. (128)	АФ
Подсветка АФ (67)	Авто
АФ с затвором (129)	Вкл
NR долгой эксп. (129)	Вкл
NR высокого ISO (130)	Нормальная

## **Меню Пользовательские установки**

<b>Функция</b>	<b>Сброс (на настройки по умолчанию)</b>
Кнопка AF/MF (133)	Управл.АФ/MF
Управл.АФ/MF (133)	Удержание
Скорость АФ (133)	Быстрая
Отобр.обл.АФ (134)	0,3 сек
Кноп.ФиксФокус (134)	Фикс. фокус.
Авто.просмотр (134)	2 сек
Функ. репетира (101)	Интеллектуал.
Кнопка AEL (136)	Переключ.АЕL
Уст.диска упр. (136)	 Выд.  F.
Кор.эксп.диска (137)	Выкл
Блок.диска упр. (138)	Выкл

<b>Функция</b>	<b>Сброс (на настройки по умолчанию)</b>
Кнопка управл. (138)	Экскл. дисплей
Спуск без карт. (138)	Вкл
Инф.дисп.съемки (139)	Автоповорот
Уст.корр.эксп. (140)	Окр.осв.и всп.
Порядок брекет. (140)	0 → - → +

## Меню режима воспроизведения

<b>Функция</b>	<b>Сброс (на настройки по умолчанию)</b>
Установка DPOF – Печать даты (144)	Выкл
Дисп.реж.воспр. (145)	Автоповорот
Слайд-шоу – Интервал (146)	3 сек

## Меню установка

<b>Функция</b>	<b>Сброс (на настройки по умолчанию)</b>
Яркость ЖКД (147)	±0
Врем.отобр.дисп (147)	5 сек
Эконом.питания (147)	3 мин.
Выход HDMI (148)	ПриорHD(1080i)
Номер файла (149)	Серия
Название папки (149)	Станд.формат
USB-соединение (150)	Съемный диск
Карт.съем.дис (151)	Выбран.карта
Старт меню (152)	Главное
Подтвержд.удал. (152)	Снач. “Отмена”
Звуковые сигн. (152)	Вкл
Микрорегулир.АФ (153)	Выкл
Съем.рзм.АPS-C (155)	Выкл

# Копирование изображений на компьютер

В данном разделе описывается процесс копирования изображений с карты памяти на компьютер, подключенный с использованием кабеля USB.

## Рекомендуемая конфигурация компьютера

Для импорта изображений с фотоаппарата рекомендуется подключать его к компьютеру следующей конфигурации.

### ■ Windows

ОС (предустановленная): Microsoft Windows 2000 Professional SP4/ Windows XP\*<sup>1</sup> SP3/Windows Vista\*<sup>2</sup> SP1

- Работа не гарантируется в конфигурации, основанной на модернизации описанных выше операционных систем, или в системах с множественной загрузкой.

\*1 Не поддерживаются 64-разрядная версия и версия Starter (Edition).

\*2 Starter (Edition) не поддерживается.

Разъем USB: входит в стандартную комплектацию

### ■ Macintosh

ОС (предустановленная): Mac OS X (v10.1.3 – v10.5)

Разъем USB: входит в стандартную комплектацию

### Замечания о подключении фотоаппарата к компьютеру

- Функционирование не гарантируется для всех упомянутых выше рекомендуемых конфигураций компьютера.
- При подключении двух или более USB-устройств к одному компьютеру одновременно, некоторые устройства, включая вашу фотокамеру, могут не функционировать в зависимости от используемых типов USB-устройств.
- Функционирование не гарантируется при использовании концентратора USB или удлинительного кабеля.
- Подключение фотоаппарата с помощью интерфейса USB, совместимого с Hi-Speed USB (совместимый с USB 2.0), позволяет выполнить улучшенную передачу данных (высокоскоростную передачу), поскольку

данный фотоаппарат совместим с интерфейсом Hi-Speed USB (совместимый с USB 2.0).

- Когда компьютер возобновляет работу из режима ожидания или спящего режима, связь между фотоаппаратом и компьютером может восстановиться не сразу.

## Шаг 1: Подключение фотоаппарата к компьютеру

---

**1 Вставьте карту памяти с записанными изображениями в фотоаппарат.**

---

**2 Вставьте в фотоаппарат батарейный блок, заряженный в достаточной степени, или подключите фотоаппарат к сетевой розетке при помощи сетевого адаптера переменного тока/ зарядного устройства (не прилагается).**

- Если вы копируете изображения на компьютер, используя недостаточно заряженный батарейный блок, копирование может завершиться неудачей или данные изображений могут повредиться, если батарейный блок разрядится слишком быстро.

---

**3 Включите фотоаппарат и компьютер.**

---

**4 Убедитесь в том, что параметр [USB-соединение] в меню 2 установлен на [Съемный диск] (стр. 150).**

---

## 5 Подключите фотокамеру к компьютеру.

- На рабочем столе откроется Мастер автозапуска.

① К разъему USB

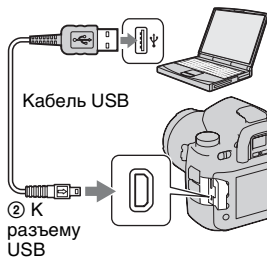



## Шаг 2: Копирование изображений на компьютер

### Для Windows

В данном разделе описывается пример копирования изображений в папку “Documents” (Для Windows XP: “My Documents”).

### 1 Нажмите [Open folder to view files] (Для Windows XP: [когда экран мастера автоматически откроется на рабочем столе, нажмите [Open folder to view files] → [OK]).

- Если экран мастера не появляется, нажмите [Computer] (Для Windows XP: [My Computer]) → [Removable Disk].



### 2 Дважды нажмите на [DCIM].

- В этом случае для импорта изображений можно использовать также “PMB”.

### 3 Сделайте двойной щелчок по папке, где хранятся файлы изображений, которые Вы хотите скопировать. Затем щелкните правой кнопкой мыши по файлу изображения для отображения меню и щелкните по опции [Copy].

- Сведения о месте хранения файлов изображений, см. стр. 165.



---

#### 4 Дважды щелкните по папке [Documents]. Затем щелкните правой кнопкой по окну “Documents” для отображения меню и щелкните [Paste].

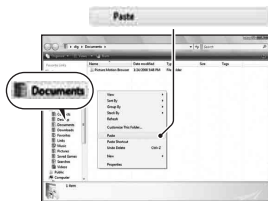

Файлы изображений будут скопированы в папку “Documents”.

- Если изображение с таким же именем файла существует в папке назначения копирования, появится сообщение с запросом на подтверждение перезаписи. Если Вы перезаписываете существующее изображение на новое, данные исходного файла удаляются. Для копирования файла изображения на компьютер без перезаписи, измените имя файла на другое, а затем выполните копирование файла изображения. Однако имейте в виду, что если Вы измените имя файла, то, возможно, не сможете воспроизвести такое изображение с помощью фотоаппарата (стр. 166).

---

#### Для Macintosh

---

#### 1 Дважды щелкните по вновь распознанному значку → [DCIM] → папка, где хранятся изображения, которые вы хотите скопировать.

---

#### 2 Перетащите файлы изображений на пиктограмму жесткого диска.

Файлы изображений копируются на жесткий диск.

# Просмотр изображений на компьютере

## Для Windows

В данном разделе описывается процедура просмотра скопированных изображений в папке “Documents” (Для Windows XP: “My Documents”).

### 1 Щелкните [Start] → [Documents].

- Если Вы работаете в Windows 2000, дважды щелкните по папке [My Documents] на рабочем столе.



### 2 Дважды щелкните по нужному файлу изображения.

На экране появится изображение.

## Для Macintosh



Дважды щелкните по значку жесткого диска → и нужному файлу изображения, чтобы открыть этот файл.

## Удаление USB-соединения

Выполните перечисленные ниже процедуры перед:

- Отсоединением кабеля USB.
- Извлечением карты памяти.
- Выключением фотокамеры.

## ■ Для Windows

Дважды щелкните мышью  по панели задач, затем щелкните по значку  (USB-накопитель) → [Stop]. Подтвердите выбор устройства в окне подтверждения, затем нажмите [OK].  
Устройство отключено.

## ■ Для Macintosh

**Перетащите пиктограмму диска или пиктограмму карты памяти на пиктограмму “Trash” (Корзина).**

Фотоаппарат отключен от компьютера.

## Места хранения файлов изображений и имена файлов

Файлы изображений, записанные фотоаппаратом, группируются в папки на карте памяти.

### Пример: структура папок для Windows Vista

- **A** Папки, содержащие данные изображений, записанные при помощи фотокамеры. (Первые три цифры обозначают номер папки.)
- **B** Вы можете создать папку с именем в формате даты (стр. 149).
- Вы не можете записывать/воспроизводить какие-либо файлы изображений в папке “MISC”.
- Имена присваиваются файлам изображений следующим образом.
  - (номер файла) обозначает любой номер в диапазоне 0001 - 9999.
  - Числовая составляющая имени файла данных RAW и соответствующего ему файла изображения JPEG является одинаковой.
  - Файлы JPEG: DSC0□□□□.JPG
  - Файлы JPEG (Adobe RGB):  
\_DSC□□□□.JPG
  - Файл данных RAW (отличный от Adobe RGB):  
DSC0□□□□.ARW
  - Файл данных RAW (Adobe RGB):  
\_DSC□□□□.ARW
- В зависимости от компьютера, расширение может не отображаться.

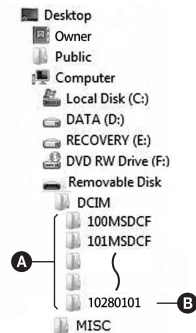



## 2 Выполните копирование файла в папку карты памяти в следующем порядке.

- Щелкните правой кнопкой по файлу изображения, затем щелкните по пункту [Copy].
  - Дважды щелкните по [Removable Disk] в [Computer] (для Windows XP: [My Computer]).
  - Щелкните правой кнопкой по папке [□□□MSDCF] в папке [DCIM], затем щелкните [Paste].
- обозначает любой номер в диапазоне 100 - 999.



### Примечания

- Возможно, Вы не сможете воспроизвести некоторые изображения, в зависимости от размера изображения.
- Если файл изображения был обработан на компьютере или если файл изображения был записан при помощи модели, отличной от модели Вашего фотоаппарата, воспроизведение на Вашем фотоаппарате не гарантируется.
- Если папка не существует, сначала создайте папку с помощью фотоаппарата (стр. 150), а затем скопируйте файл изображения.

# Использование программного обеспечения

Для обработки изображений, записанных фотоаппаратом, поставляются следующие программы:

- Sony Image Data Suite
  - “Image Data Converter SR”
  - “Image Data Lightbox SR”
  - “Remote Camera Control”
- Sony Picture Utility
  - “PMB” (Picture Motion Browser)

## Примечание

- Приложение “PMB” несовместимо с компьютерами Macintosh.

## Рекомендуемая конфигурация компьютера

### ■ Windows

Рекомендуемая конфигурация для работы программы “Image Data Converter SR Ver.3”/“Image Data Lightbox SR”/“Remote Camera Control”

ОС (предустановленная): Microsoft Windows XP\*1 SP3/Windows Vista\*2 SP1

\*1 Не поддерживаются 64-разрядная версия и версия Starter (Edition).

\*2 Starter (Edition) не поддерживается.

ЦП/Память: Pentium 4 или более мощный, ОЗУ: рекомендуется 1 Гб и более.

Монитор: 1024 × 768 пикселей или больше

Рекомендуемая конфигурация для использования программы “PMB”

ОС (предустановленная): Microsoft Windows XP\*1 SP3/Windows Vista\*2 SP1

\*1 Не поддерживаются 64-разрядная версия и версия Starter (Edition).

\*2 Starter (Edition) не поддерживается.

ЦП/Память: Pentium III 500 МГц или более мощный, 256 МБ ОЗУ или более (Рекомендуется: Pentium III 800 МГц или быстрее и 512 МБ ОЗУ или более)



Жесткий диск: требуемое дисковое пространство для установки – 500 МБ или больше

Монитор: 1024 × 768 пикселей или больше

## ■ Macintosh

Рекомендуемая конфигурация для работы программы “Image Data Converter SR Ver.3”/“Image Data Lightbox SR”/“Remote Camera Control”

ОС (предустановленная): Mac OS X (версия 10.4/10.5)

ЦП: серии Power PC G4/G5 (рекомендуется 1,0 ГГц или более быстрый)/Intel Core Solo/Core Duo/Core 2 Duo или более быстрый

Память: Рекомендуется 1 Гб или более.

Монитор: 1024 × 768 пикселей или больше

## Установка программного обеспечения

### ■ Windows

- Войдите в систему как Администратор.

## 1 Включите компьютер и вставьте диск CD-ROM (прилагается) в привод CD-ROM.

Появится окно меню установки.

- Если оно не появляется, дважды щелкните по [Computer] (For Windows XP: [My Computer]) →  (SONYPICTUTIL) → [Install.exe].
- На компьютерах с Windows Vista может появиться экран Автозапуск. Чтобы продолжить установку, запустите “Run Install.exe” и выполните инструкции, которые появляются на экране.



---

## 2 Нажмите [Install].

Убедитесь, что поставлены флажки рядом с пунктами “Sony Image Data Suite” и “Sony Picture Utility”, и следуйте инструкциям на экране.

---

## 3 Извлеките диск CD-ROM после завершения установки.

Устанавливается следующее программное обеспечение, и на рабочем столе появляются следующие значки ярлыков.

- Sony Image Data Suite  
“Image Data Converter SR”  
“Image Data Lightbox SR”
- Sony Picture Utility  
“PMB”  
“PMB Guide”

---

### ■ Macintosh

- Войдите в систему как Администратор.

---

## 1 Включите компьютер Macintosh и вставьте компакт-диск (прилагается) в дисковод компакт-дисков.

---

## 2 Дважды щелкните по значку CD-ROM.

---

## 3 Скопируйте файл [IDS\_INST.pkg] в папке [MAC] на значок жесткого диска.

---

## 4 Дважды щелкните по файлу [IDS\_INST.pkg] в папке назначения.

Для завершения установки следуйте инструкциям на экране.

---

### Примечание

- Когда появится сообщение с запросом на подтверждение перезагрузки компьютера, перезагрузите компьютер, следуя инструкциям на экране.

## Использование приложения “Image Data Converter SR”

### Примечание

- Если вы сохраните изображение как данные RAW, оно сохранится в формате ARW2.1.

С помощью приложения “Image Data Converter SR” вы можете:

- Редактировать изображения, записанные в формате RAW, с различными методами коррекции, такими как градационная кривая и резкость.
- Настраивать баланс белого, экспозицию, творческий стиль изображений и т. п.
- Сохранять изображения, показанные и отредактированные на компьютере. Изображение можно сохранить в формате RAW или в формате общего назначения.
- Более подробную информацию по работе с приложением “Image Data Converter SR” см. в разделе Справка.

Для запуска справки щелкните [Start] → [All Programs] → [Sony Image Data Suite] → [Help] → [Image Data Converter SR Ver.3].

### Чтобы запустить/выйти из приложения “Image Data Converter SR”

#### ■ Windows

На рабочем столе дважды щелкните по ярлыку “Image Data Converter SR Ver.3”.

Чтобы запустить предложение из меню Пуск, нажмите [Start] → [All Programs] → [Sony Image Data Suite] → [Image Data Converter SR Ver.3].

Для выхода щелкните по кнопке  в правом верхнем углу экрана.

#### ■ Macintosh

Дважды щелкните по [Image Data Converter SR Ver.3] в папке [Sony Image Data Suite] из папки [Application].

Для выхода щелкните [Quit Image Data Converter SR] (Выйти из Image Data Converter SR) в меню [IDC SR].

## Использование приложения “Image Data Lightbox SR”

С помощью приложения “Image Data Lightbox SR” вы можете:

- Открыть и сравнить изображения в формате RAW/JPEG, записанные этим фотоаппаратом.
- Оценить изображения по пятибалльной шкале.
- Установить цветовые метки и т.д.
- Отобразить изображение в “Image Data Converter SR” и откорректировать его.
- Более подробную информацию по работе с приложением “Image Data Lightbox SR” см. в разделе Справка.

Чтобы запустить Справку из меню Пуск, щелкните [Start] → [All Programs] → [Sony Image Data Suite] → [Help] → [Image Data Lightbox SR].

### Чтобы запустить/выйти из приложения “Image Data Lightbox SR”

#### ■ Windows

Дважды щелкните ярлык [Image Data Lightbox SR] на рабочем столе.

Чтобы запустить приложение из меню Пуск, нажмите [Start] → [All Programs] → [Sony Image Data Suite] → [Image Data Lightbox SR].

Для выхода щелкните по кнопке  в правом верхнем углу экрана.

Открывается диалоговое окно сохранения коллекции.

#### ■ Macintosh

Дважды щелкните по [Image Data Lightbox SR] в папке [Sony Image Data Suite] из папки [Application].

Для выхода щелкните [Quit Image Data Lightbox SR] (Выйти из Image Data Lightbox SR) в меню [Image Data Lightbox SR].

## Работа с приложением “Remote Camera Control”

Подключите фотоаппарат к компьютеру. С помощью приложения “Remote Camera Control” вы можете:

- Настроить фотоаппарат или подключить его к компьютеру.
- Записать снимок напрямую в компьютер.
- Выполнить съемку с задержкой (Только для Windows).

Чтобы запустить Справку из меню Пуск, щелкните [Start] → [All Programs] → [Sony Image Data Suite] → [Help] → [Remote Camera Control].

**1** Нажмите кнопку MENU и установите [USB-соединение] для [Удаленный ПК] в меню настройки 2 с ▲/▼/◀/▶ на мультиселекторе.

**2** Подключите фотокамеру к компьютеру.

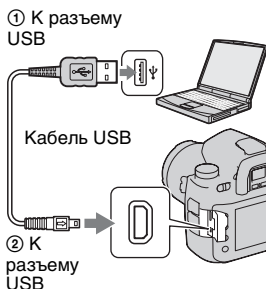

**3** Включите фотоаппарат и компьютер, затем запустите программу “Remote Camera Control”.

### Примечания

- Если вы нажимаете кнопку затвора, не смотря в видоискатель, закройте затвор видоискателя рукояткой затвора видоискателя.
- В режиме съемки с интервалом задержки установите режим протяжки на  (Покадр.съемка). Затвор не опускается, пока не будет достигнут нужный фокус (за исключением случаев, когда выбран режим ручной

фокусировки или [Устан.приорит.] в  меню режима съемки установлен на [Затвор]).

## Чтобы запустить/выйти из приложения “Remote Camera Control”

### ■ Windows

Щелкните по [Start] → [All Programs] → [Sony Image Data Suite] → [Remote Camera Control].

Для выхода щелкните по кнопке  в правом верхнем углу экрана.

### ■ Macintosh

Дважды щелкните по [Remote Camera Control] в папке [Sony Image Data Suite] из папки [Application].

Для выхода щелкните по [Quit Remote Camera Control] (Выйти из приложения Remote Camera Control) в меню [Remote Camera Control].

## Использование приложения “РМВ”

### Примечание

- Приложение “РМВ” несовместимо с компьютерами Macintosh.

С помощью приложения “РМВ” вы можете:

- Импортировать снимки с фотоаппарата и отображать их на мониторе компьютера.
- Организовывать изображения на компьютере в формате календаря по дате съемки для их просмотра.
- Ретушировать (коррекция эффекта красных глаз и т.д.), печатать и отправлять фотоснимки как приложения электронной почты, изменять дату съемки и т.д.
- Печатать или сохранять фотоснимки с датой.
- Создавать диски данных, используя пишущий CD- или DVD-дисковод.

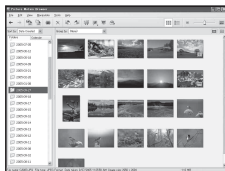

- Более подробную информацию по приложению “PMB” см. в “PMB Guide”.

Чтобы запустить приложение “PMB Guide”, дважды щелкните по ярлыку  (PMB Guide) на рабочем столе. Чтобы запустить приложение из меню Пуск, щелкните по [Start] → [All Programs] → [Sony Picture Utility] → [Help] → [PMB Guide].

### **Чтобы запустить/выйти из приложения “PMB”**

Дважды щелкните по значку  (PMB) на рабочем столе.

Или, в меню Пуск: Щелкните по [Start] → [All Programs] → [Sony Picture Utility] → [PMB].

Для выхода из приложения “PMB” щелкните на кнопке  в правом верхнем углу экрана.

### **Примечание**

- При первом запуске приложения “PMB” на экране появится подтверждающее сообщение Инструмента информации. Выберите [Start]. Данная функция информирует о новостях, таких как обновления программного обеспечения. Позже вы сможете изменить настройки.

# Печать изображений посредством подключения фотокамеры к принтеру, совместимому с PictBridge

Даже если у вас нет компьютера, вы можете напечатать снятые фотокамерой изображения, подключив камеру непосредственно к принтеру, совместимому с PictBridge. Технология “PictBridge” основывается на стандарте CIPA. (CIPA: Camera & Imaging Products Association)



## Примечание





- Нельзя напечатать снимки, выполненные в формате RAW.

## Шаг 1: Настройка фотоаппарата

### Примечание

- Рекомендуется использовать сетевой адаптер переменного тока/зарядное устройство (не прилагается) для предотвращения выключения питания в процессе выполнения печати.

---

**1** Нажмите кнопку MENU и установите [USB-соединение] для [PTP] в  меню настройки 2 с /// на мультиселекторе.

---

**2** Выключите фотокамеру и вставьте карту памяти, на которую записаны изображения.

---



## Шаг 2: Подключение фотоаппарата к принтеру

### 1 Соедините фотоаппарат с принтером.

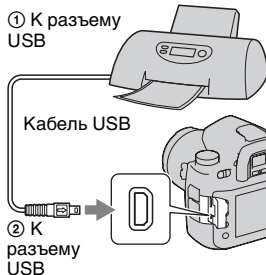

### 2 Включите фотоаппарат и принтер.

Появится экран, используемый для выбора изображений, которые вы хотите напечатать.

## Шаг 3: Печать

### 1 Выберите изображение для печати при помощи ◀/▶ на мультиселекторе, затем нажмите на центр мультиселектора.

- Чтобы отменить выбор, снова нажмите на центр мультиселектора.

### 2 Если Вы хотите распечатать другие фотоснимки, повторите пункт 1.

### 3 Нажмите кнопку MENU и настройте каждый параметр.

- Подробнее о настройке параметров см. в “Меню PictBridge”.

---

## 4 Выберите [Печать] → [Да] в меню, затем нажмите на центр мультиселектора.

Выполняется печать изображения.

- После появления на экране сообщения о завершении печати нажмите на центр мультиселектора.
- 

### Отмена печати

Нажатие центра мультиселектора во время печати позволяет отменить печать. Отсоедините кабель USB или выключите фотоаппарат. Если Вы хотите снова выполнить печать, следуйте процедуре, приведенной выше (Шаги 1 - 3).

## Меню PictBridge

### Страница 1

#### Печать

Печать выбранных фотоснимков. Подробнее см. в “Шаг 3: Печать”.

#### Уст. кач. печати

Можно задать количество отпечатков - до 20. Каждое из выбранных изображений будет распечатано в таком же количестве.

#### Размер бумаги

Авто	Настройка принтера
9×13cm	89×127 мм
Наgaki	100×147 мм
10×15cm	10×15 см
4"×6"	101,6×152,4 мм
A6	105×148,5 мм
13×18cm	127×178 мм
Letter	216×279,4 мм
A4	210×297 мм
A3	297×420 мм
Широкий	10,2×18,1 см
A3+	329×483 мм

### Формат стр.

Авто	Настройка принтера
1 к/л/Без пол.	Без полей, 1 снимок/лист
1 кадр/лист	1 снимок/лист
2 кадра/лист	2 снимков/лист
3 кадра/лист	3 снимков/лист
4 кадра/лист	4 снимков/лист
8 кадров/лист	8 снимков/лист
Индекс	Индексная печать всех выбранных снимков. Расположение снимков согласно настройкам принтера.

### Печать даты

День и время	Печать даты и времени.
Дата	Печать даты.
Выкл	Дата не печатается.

### Страница 2

#### Отмена всех

После того, как появится сообщение, выберите [Да], затем нажмите на центр мультиселектора. Удаляются метки  со всех изображений. Выберите этот пункт, если необходимо отменить спецификации без распечатки изображений.

#### Печать папки

Печать всех изображений на карте памяти. После того, как появится сообщение, выберите [Да], затем нажмите на центр мультиселектора.

# Технические характеристики

## Фотоаппарат

### [Система]

Тип фотоаппарата

Цифровая зеркальная фотокамера со сменным объективом

Объектив Все объективы  $\alpha$  (кроме объектива DT\*)

\* Использование объектива DT не гарантирует качества съемки, так как при этом углы поля обзора оказываются затененными, и фотоаппарат не соответствует первичным требованиям стандарта AE. [Съем.рзм.APS-C] выбирается автоматически.

### [Датчик изображения]

Общее количество пикселей фотоаппарата  
Прибл. 25 720 000 пикселей

Число эффективных пикселей фотокамеры  
Прибл. 24 610 000 пикселей

Формат изображения  
35 мм (35,9×24,0)  
датчик CMOS

### [SteadyShot]

Система Датчик изображения – механизм стабилизации

SteadyShot Степень компенсации Уменьшение выдержки приблизительно от 2,5 до 4 EV (изменяется в зависимости от условий съемки и используемого объектива)

### [Пылезащита]

Система Антистатическое покрытие на низкочастотном фильтре и датчике изображения – механизме стабилизации

### [Видоискатель]

Тип Прямая фиксированная система с пентапризмой

Экран фокусировки  
Фокусировочный экран Spherical Acute Matte (сменный, опция)

Покрытие кадра  
Прибл. 0,98

Увеличение  
0,74 × с объективом 50 мм на бесконечности,  $-1 \text{ м}^{-1}$

Положение глаза  
Приблизительно 20 мм от видоискателя

Настройка диоптрий  
От  $-3,0$  до  $+1,0 \text{ м}^{-1}$

## **[Система автоматической фокусировки]**

Система Система фазового детектирования TTL, линейные сенсоры CCD (с двойным датчиком окулярного волоска, датчик F2,8)

Реперная точка 9 точек и 10 дополнительных реперных точек

Диапазон чувствительности От 0 до 18 EV (эквивалент ISO 100)

Подсветка АФ Прибл. 1 - 7 м

## **[Экспозиция]**

Измерительный элемент 40 сегментов сотовой формы SPC

Диапазон измерения От 0 до 20 EV (от 2 до 20 EV с точечным измерением), (при ISO 100 с объективом F1,4)

Чувствительность по ISO (Рекомендуемый показатель экспозиции), AUTO, 100 - 6400

## **[Затвор]**

Тип С электронным управлением, вертикального хода, шторно-щелевого типа

Диапазон выдержки От 1/8000 сек до 30 сек, длительная

Скорость синхронизации вспышки 1/250 секунд (без SteadyShot), 1/200 секунд (с SteadyShot),

## **[Носитель данных]**

Карта CompactFlash (Тип I,II), Микродискковод, "Memory Stick Duo"

## **[ЖК-монитор]**

ЖК-панель 7,5 см (3,0 тип) TFT

Общее количество точек 921 600 (640 × 3 (RGB) × 480) точек

## **[ЖК-монитор]**

С подсветкой

## **[Питание, общая информация]**

Используемый батарейный блок Перезаряжаемый батарейный блок NP-FM500H

## [Прочее]

PictBridge	Совместимый
Exif Print	Совместимый
PRINT Image Matching III	Совместимый
Размеры	Прибл. 156,3 × 116,9 × 81,9 мм (Ш/В/Г, без выступающих элементов)
Масса	Прибл. 850 г (без батарей, карты памяти и принадлежностей для байонета)
Рабочая температура	От 0 до 40°C (При использовании Микродисковогода: от 5 до 40°C)
Exif	Exif Ver.2.21
USB-соединение	Hi-Speed USB (совместимость с USB 2.0)

## Зарядное устройство BC-VM10

Вход	100 В – 240 В перем. тока, 50/60 Гц
Выход	8,4 В пост. тока, 750 мА
Рабочий диапазон температур	От 0 до 40°C
Диапазон температуры хранения	От -20 до +60°C
Максимальные размеры	Прибл. 70 × 25 × 95 мм (Ш/В/Г)
Масса	Прибл. 90 г

## Перезаряжаемый батарейный блок NP- FM500H

Используемая батарея	Литий – ионная батарея
Максимальное напряжение	8,4 В пост. тока
Номинальное напряжение	7,2 В пост. тока
Максимальный ток зарядки	2,0 А
Максимальное напряжение зарядки	8,4 В пост. тока
Емкость	Типичная 11,8 Втч (1 650 мАч) Минимальная 11,5 Втч (1 600 мАч)
Максимальные размеры	Прибл. 38,2 × 20,5 × 55,6 мм (Ш/В/Г)
Масса	Прибл. 78 г

Конструкция и технические характеристики могут быть изменены без уведомления.

## О совместимости форматов данных изображения

- Данная фотокамера соответствует универсальному стандарту DCF (Design rule for Camera File system), разработанному ассоциацией JEITA (Japan Electronics and Information Technology Industries Association).
- Воспроизведение изображений, записанных Вашим фотоаппаратом, на другой аппаратуре и воспроизведение Вашим фотоаппаратом изображений, записанных или отредактированных на другой аппаратуре, не гарантируется.

## Торговые марки

- **α** является торговой маркой корпорации Sony Corporation.
- “Memory Stick”, , “Memory Stick PRO”, MEMORY STICK PRO, “Memory Stick Duo”, MEMORY STICK Duo, “Memory Stick PRO Duo”, MEMORY STICK PRO Duo, “Memory Stick PRO-HG Duo”, MEMORY STICK PRO-HG Duo, “Memory Stick Micro”, “MagicGate” и MAGICGATE являются торговыми марками корпорации Sony Corporation.
- “InfoLITHIUM” является торговой маркой корпорации Sony Corporation.
- “PhotoTV HD” является торговой маркой корпорации Sony Corporation.

- Microsoft, Windows и Windows Vista являются либо зарегистрированными торговыми марками, либо торговыми марками корпорации Microsoft Corporation в Соединенных Штатах Америки и/или в других странах.
- HDMI, HDMI logo и High-Definition Multimedia Interface являются торговыми марками или зарегистрированными торговыми марками HDMI Licensing LLC.
- Macintosh, Mac OS, iMac, iBook, PowerBook, Power Mac и eMac являются торговыми марками или зарегистрированными торговыми марками корпорации Apple Inc.
- Intel, Intel Core, MMX и Pentium являются торговыми марками или зарегистрированными торговыми марками корпорации Intel Corporation.
- CompactFlash является торговой маркой корпорации SanDisk Corporation.
- Microdrive является зарегистрированной торговой маркой Hitachi Global Storage Technologies в Соединенных Штатах Америки и/или других странах.
- Adobe является зарегистрированной торговой маркой или торговой маркой Adobe Systems Incorporated в

Соединенных Штатах  
Америки и/или других странах.

- Оптимизатор D-диапазона использует технологию, разработанную  Apical Limited.
- Кроме того, названия систем и изделий, используемые в данном руководстве, являются, с общей позиции, торговыми марками или зарегистрированными торговыми марками их соответствующих разработчиков или производителей. Однако знаки <sup>TM</sup> или <sup>®</sup> используются не во всех случаях в данном руководстве.



# Устранение неисправностей

Если в вашем фотоаппарате имеется неисправность, попробуйте выполнить следующие действия по ее устранению. Проверьте пункты, указанные на стр.185 - 192. Обратитесь к своему дилеру Sony или в местный авторизованный сервисный центр Sony.

❶ Проверьте следующие позиции.

❷ Отсоедините батарейный блок, подождите минуту, снова установите батарейный блок и включите питание.

❸ Верните параметры в исходное состояние (стр. 155).

❹ Обратитесь к своему дилеру Sony или в местный авторизованный сервисный центр Sony.

## Батарейный блок и питание

**Неправильная индикация оставшегося заряда батареи, или индикатор показывает достаточный заряд батареи, но заряд быстро истощается.**

- Данное явление происходит, когда Вы используете фотоаппарат в месте с чрезмерно высокой или чрезмерно низкой температурой (стр. 197).
- Индикация остаточного заряда батареи не соответствует действительному состоянию батареи. Чтобы исправить индикацию, полностью разрядите, а затем зарядите батарейный блок.
- Батарейный блок разрядился. Установите заряженный батарейный блок (стр. 14).
- Батарейный блок вышел из строя (стр. 17). Замените его на новый.

---

### **Питание внезапно отключается.**

- Если вы не выполняете операций с фотоаппаратом в течение определенного периода времени, фотоаппарат переходит в режим экономии питания и будет практически отключен. Для отмены режима экономии питания выполните какое-либо действие с фотокамерой, например, нажмите кнопку затвора наполовину (стр. 147).

## **ФОТОСЪЕМКА**

### **При включении питания на ЖК-мониторе ничего не отображается.**

- По умолчанию ЖК-монитор отключается при отсутствии операций в течение более пяти секунд для минимизации расхода заряда батареи. Вы можете изменить время, через которое ЖК-монитор будет отключаться (стр. 147).
- ЖК-монитор отключен. Для включения ЖК-монитора нажмите кнопку DISP (стр. 42).

---

### **Изображение в видоискателе недостаточно четкое.**

- Выполните соответствующую коррекцию диоптрий с помощью диска настройки диоптрий (стр. 25).

---

### **Затвор не спускается.**

- Проверьте свободную емкость карты памяти (стр. 30). Если она заполнена, выполните одно из следующих действий:
  - Удалите ненужные изображения (стр. 114).
  - Замените карту памяти.
- Затвор не может быть спущен, если объект находится не в фокусе (стр. 128).
- При соединении фотоаппарата с астрономическим телескопом установите режим записи на M и снимайте.

---

**Запись занимает длительное время.**

- Активирована функция подавления помех (стр. 129). Это не является неисправностью.
- Вы выполняете съемку в режиме RAW (стр. 123). Поскольку файл данных RAW большой, для выполнения съемки в режиме RAW может потребоваться время.

---

**Дата и время записываются неправильно.**

- Установите правильные дату и время (стр. 24, 148).

---

**При нажатии кнопки затвора наполовину мигает индикация величины диафрагмы и/или выдержка.**

- Если объект слишком яркий или темный, это означает, что он находится за пределами доступного диапазона фотокамеры. Отрегулируйте установку еще раз.

---

**Изображение имеет беловатый цвет (Засвечено).  
На изображении появляется размытие света (Двойное изображение).**

- Фотоснимок был снят при сильном источнике света, и через объектив прошел излишний свет. Наденьте светозащитную бленду объектива.

---

**Углы фотоснимка слишком темные.**

- Если используется какой-либо фильтр или светозащитная бленда, снимите их и попробуйте выполнить съемку еще раз. В зависимости от толщины фильтра и в результате неправильного крепления светозащитной бленды на фотоснимке может частично появиться фильтр или светозащитная бленда. Оптические свойства некоторых объективов могут привести к тому, что периферийные участки фотоснимков окажутся слишком темными (недостаточное освещение). В этом случае рекомендуется уменьшить диафрагму на 1 - 2 шага для предотвращения данного эффекта.

---

**На ЖК-мониторе появляются и остаются точки.**

- Это не является неисправностью. Эти точки не записываются (стр. 5).

---

## **В видеискателе мигает шкала EV ◀ ▶.**

- Объект слишком яркий или слишком темный для диапазона экспозамера фотоаппарата.

## **Просмотр фотоснимков**

### **Фотоаппарат не воспроизводит изображения.**

- Имя папки/файла было изменено на вашем компьютере (стр. 166).
- Если файл изображения был обработан на компьютере или если файл изображения был записан при помощи модели, отличной от модели Вашего фотоаппарата, воспроизведение на Вашем фотоаппарате не гарантируется.
- Фотоаппарат находится в режиме USB. Отмените USB-соединение (стр. 163).

---

### **Изображение не появляется на экране телевизора.**

- Проверьте опцию [Видеовыход] и убедитесь, что выходной видеосигнал фотоаппарата соответствует системе цветного телевидения, используемой в телевизоре (стр. 117).
- Проверьте правильность соединения (стр. 116).

## **Удаление/редактирование изображений**

### **Фотоаппарат не удаляет изображение.**

- Отмените защиту (стр. 143).

## **Компьютеры**

### **Ваш компьютер не распознает фотоаппарат.**

- Используйте кабель USB (прилагается) (стр. 159).
- Отсоедините кабель USB и плотно подсоедините его еще раз.
- Установите [USB-соединение] в [Съемный диск] (стр. 159).
- Отсоедините все оборудование, кроме фотоаппарата, клавиатуры и мыши, от USB-разъемов компьютера.

---

## Изображения не копируются.

- При копировании изображений с фотоаппарата на компьютер копия удаляется, если открывается крышка отсека карты памяти. Не открывайте крышку отсека карты памяти во время копирования.
- При съемке изображений с использованием карты памяти, отформатированной на компьютере, Вы, возможно, не сможете скопировать изображения на компьютер. Выполняйте съемку, используя карту памяти, отформатированную фотоаппаратом (стр. 142).

## Карта памяти

### Карта памяти не устанавливается в фотоаппарат.

- Неверная ориентация карты памяти. Вставляйте карту в правильном направлении (стр. 20).

---

### Невозможно выполнить запись на карту памяти.

- Карта памяти заполнена. Удалите ненужные изображения (стр. 114).
- Установлена карта памяти, непригодная для использования (стр. 20).

---

### Вы по ошибке отформатировали карту памяти.

- При форматировании все данные на карте памяти удаляются. Вы не сможете их восстановить.

## Печать

См. также раздел “PictBridge - совместимый принтер” (как изложено ниже) для получения сведений по следующим вопросам.

---

### Цвет изображения выглядит странно.

- При печати изображений, записанных в режиме Adobe RGB, на принтерах sRGB, не совместимых с Adobe RGB (DCF2.0/Exif2.21), изображения печатаются с более низким уровнем интенсивности цвета (стр. 125).

---

### **При печати обрезаются края изображений.**

- В зависимости от принтера, могут обрезаться левый, правый, верхний или нижний края. Обычно боковая сторона изображения обрезается при печати изображения, снятого в формате [16:9].
- Если Вы печатаете на своем принтере, отмените установки обрезки или печати без полей. Обратитесь к изготовителю принтера, чтобы узнать, предусмотрены ли у принтера данные функции.

---

### **На изображениях не печатается дата.**

- С помощью программы “РМВ” можно напечатать изображения с датой (стр. 174).
- Этот фотоаппарат не имеет функции наложения даты на изображения. Тем не менее, так как изображения, снятые этим фотоаппаратом, содержат информацию о дате съемки, можно напечатать изображения с наложенной на них датой, если принтер или программа распознает информацию в формате Exif. По вопросу совместимости с данными Exif обратитесь к изготовителю принтера или ПО.
- Если Вы печатаете снимки в ателье, изображения могут быть напечатаны с датой, если Вы попросите об этом.

## **PictBridge - совместимый принтер**

Для дополнительной информации обратитесь к инструкции по эксплуатации, прилагаемой к принтеру, или проконсультируйтесь с изготовителем принтера.

---

### **Невозможно установить соединение.**

- Фотоаппарат нельзя непосредственно подключить к принтеру, несовместимому со стандартом PictBridge. Обратитесь к производителю принтера по вопросу совместимости с PictBridge.
- Установите [USB-соединение] в [PTP] (стр. 176).
- Отсоедините и подсоедините кабель USB еще раз. Если принтер выдает сообщение об ошибке, обращайтесь к инструкции по эксплуатации, прилагаемой к принтеру.

---

### **Невозможно напечатать изображения.**

- Снимки в формате RAW напечатать нельзя.
- Печать изображений, снятых при помощи фотоаппаратов, отличных от данного фотоаппарата, или изображений, модифицированных компьютером, может не выполняться.

---

### **На участке изображения, предназначенном для вставки даты, печатаются символы “---- -- --”.**

- Печать изображений, не имеющих данных записи, не может быть выполнена со вставленной датой. Установите [Печать даты] в положение [Выкл] и выполните печать изображения еще раз (стр. 179).

## Прочее

---

### **При включении фотокамеры появилось сообщение “Установить дату и время?”.**

- Фотоаппарат без батарейного блока или с почти разряженной батареей некоторое время не использовался. Зарядите батарейный блок и снова установите дату (стр. 24). Если установка даты теряется при каждой зарядке батарейного блока, обратитесь за консультацией к своему дилеру Sony или в местный авторизованный сервисный центр Sony.

---

### **Количество доступных для записи фотоснимков не уменьшается или уменьшается на два за один раз.**

- Это связано со степенью сжатия, так как при съемке с использованием формата JPEG размер изображения после сжатия изменяется по-разному в зависимости от изображения (стр. 123).

---

### **Настройка сбрасывается без восстановления исходных значений.**

- Батарейный блок был извлечен при выключателе питания в положении ON. При извлечении батарейного блока убедитесь в том, что фотоаппарат выключен и индикатор доступа не горит (стр. 14).

---

### **Фотоаппарат работает неправильно.**

- Выключите питание фотоаппарата. Извлеките и вставьте снова батарейный блок. Отсоедините шнур питания, если используется сетевой адаптер переменного тока/зарядное устройство (не прилагается). Если фотоаппарат горячий, дайте ему остыть перед выполнением этой процедуры по исправлению. Если после этого фотокамера все равно не работает, обратитесь за консультацией к своему дилеру Sony или в местный авторизованный сервисный центр Sony.

---

### **Мигают пять полосок на шкале SteadyShot правого нижнего индикатора в видоискателе.**

- Функция SteadyShot не работает. Вы можете продолжать съемку, но функция SteadyShot работать не будет. Выключите и включите фотоаппарат. Если шкала SteadyShot продолжает мигать, обратитесь за консультацией к своему дилеру Sony или в местный авторизованный сервисный центр Sony.

---

### **В нижнем правом углу ЖК-монитора появляется сообщение "--E--".**

- Извлеките и снова установите карту памяти. Если сообщение не исчезает, отформатируйте карту памяти.



# Предупреждающие сообщения

При появлении следующих сообщений следуйте инструкциям.

---

## Только для батарей “InfoLITHIUM”

- Используется несовместимый батарейный блок.

---

## Установить дату и время?

- Установите дату и время. Если фотоаппарат не использовался в течение длительного времени, зарядите его внутреннюю перезаряжаемую батарею (стр. 24, 198).

---

## Недостаточно питания

- Вы попытались выполнить операцию [Режим очистки] при недостаточном уровне заряда батареи. Зарядите батарейный блок или используйте сетевой адаптер переменного тока/зарядное устройство (не прилагается).

---

## Нет Memory Stick Нет карты CF

- Тип установленной в фотоаппарате карты памяти отличается от типа карты памяти, заданного в [Карта памяти] в меню  настройки. Измените настройки.

---

## Невозможно использовать Memory Stick.

### Форматировать?

## Невозможно использовать карту CF. Форматировать?

- Карта памяти была отформатирована на компьютере и формат файла был изменен, или карта памяти была отформатирована на другом устройстве. Выберите [Да], затем отформатируйте карту памяти. Вы можете снова использовать эту карту памяти, но все ранее записанные на ней данные будут удалены. Процесс форматирования занимает некоторое время. Если это сообщение появляется снова, замените карту памяти.

---

### **Ошибка карты**

- Установлена несовместимая карта памяти или форматирование не выполнено.

---

### **Только чтение памяти**

- Фотоаппарат не может записать или удалить изображения на карте “Memory Stick Duo”.

---

### **Вставьте снова карту памяти Memory Stick Переустановите карту CF.**

- Установленную карту памяти невозможно использовать с данным фотоаппаратом.
- Карта памяти повреждена.
- Загрязнены контакты карты памяти.

---

### **Обработка... Эксплуатация невозможна.**

- Попытка использовать функцию Интеллектуального предварительного просмотра при заполненном буфере памяти и отпущение кнопки предварительного просмотра.

---

### **Неправильное действие**

- Попытка использовать функцию Интеллектуального предварительного просмотра при съемке в режиме BULB.

---

### **Использ.слот Memory Stick для форматирования.**

- Попытка отформатировать карту “Memory Stick Duo”, установленную с адаптером в слот карты CF. Установите карту “Memory Stick Duo” в слот “Memory Stick Duo” и отформатируйте ее.

---

### **Memory Stick не вставлена. Затвор заблокирован. Карта CF не вставлена. Затвор заблокирован.**

- [Ощия Спуск без карт.] установлена на [Выкл]. Установите ее на [Вкл] или вставьте карту памяти.

---

### **Невозможно отобразить.**

- Фотоснимки, записанные с помощью других фотоаппаратов или измененные с помощью компьютера, могут не отображаться.

---

**Объектив не прикреплен.  
Затвор заблокирован.**

- Объектив неправильно установлен или не установлен.
- Если фотокамера присоединяется к астрономическому телескопу или подобному устройству, установите режим записи на M.

---

**Невозможно напечатать.**

- Попытка пометить файлы RAW меткой DPOF.

---

**Проверьте подключенное устройство.**

- Невозможно установить соединение. Отсоедините кабель USB и подсоедините его еще раз.

---

**Камера перегрелась.  
Позвольте камере остыть.**

- Фотоаппарат нагрелся из-за непрерывной съемки. Отключите питание. Дайте фотоаппарату остыть и подождите, пока он будет снова готов к съемке.

---

**Ошибка фотоаппарата  
Системная ошибка**

- Отключите питание, извлеките батарейный блок, затем повторно вставьте его. Если это сообщение появляется часто, обратитесь за консультацией к своему дилеру Sony или в местный уполномоченный сервисный центр Sony.

---

**Крышка открыта**

- Чтобы начать съемку, закройте крышку отсека карты памяти.

---

**Невозможно увеличить.  
Невозможно повернуть кадр.**

- Изображения, записанные на других фотоаппаратах, возможно, не удастся увеличить или повернуть.

---

**Нет измененных изображений**

- Попытка защитить изображения или задать данные DPOF, не изменяя спецификации этих изображений.

---

**Создан дополн папок  
невозм.**

- На карте памяти существует папка с именем, начинающемся с “999”. В этом случае больше нельзя создавать папки.

---

**Печать отменена.**

- Задание печати было отменено. Отсоедините кабель USB или выключите питание фотоаппарата.

---

**Невозможно отметить.**

- Попытка пометить файлы RAW на экране PictBridge.

---

**Ошибка принтера**

- Проверьте принтер.
- Проверьте, не повреждено ли изображение, которое Вы хотите напечатать.

---

**Принтер занят**

- Проверьте принтер.

# Меры предосторожности

## Не используйте/не храните фотокамеру в следующих местах

- В чрезмерно жарком, сухом или влажном месте  
В таких местах, как, например, в автомобиле, припаркованном под прямыми солнечными лучами, корпус фотоаппарата может деформироваться, что может привести к неисправности.
- Под прямыми лучами солнца или вблизи нагревательного прибора  
Корпус фотоаппарата может обесцветиться или деформироваться, и это может привести к неисправности.
- В месте, подверженном качающей вибрации
- Вблизи источников сильного магнитного поля
- В местах с повышенным содержанием песка или пыли  
Будьте осторожны, чтобы не допустить попадания песка или пыли в фотоаппарат. Это может привести к неисправности фотоаппарата, и в некоторых случаях эта неисправность не может быть устранена.

## О переноске

- Не забудьте надеть крышку объектива или крышку байонета, когда фотоаппарат не используется. Прикрепляя крышку байонета, удалите всю пыль с крышки перед установкой ее на фотоаппарат.

## О температурах эксплуатации

Ваш фотоаппарат предназначен для использования при температуре от 0°C до 40°C (При использовании карты Microdrive: от 5°C до 40°C). Съемка в чрезмерно холодных или жарких местах, где температура выходит за этот диапазон, не рекомендуется.

## О конденсации влаги

При быстром перемещении фотоаппарата из холодного места в теплое, внутри или снаружи фотоаппарата может конденсироваться влага. Подобная конденсация влаги может привести к неисправности фотоаппарата.

## Как предотвратить конденсацию влаги

При перемещении фотоаппарата из холодного места в теплое помещение поместите фотоаппарат в пластиковый пакет и дайте ему возможность адаптироваться к

условиям в новом месте около часа или более.

### **При конденсации влаги**

Выключите фотоаппарат и подождите около часа, пока влага не испарится. Обратите внимание, что если Вы попытаетесь выполнять съемку, когда внутри объектива остается влага, Вы не сможете записать качественные изображения.

### **О внутренней аккумуляторной батарее**

В этом фотоаппарате имеется встроенная перезаряжаемая батарейка, предназначенная для сохранения даты, времени и других установок вне зависимости от того, включено или выключено питание. Данная аккумуляторная батарея постоянно заряжается в течение всего времени использования Вашего фотоаппарата. Однако если вы используете фотоаппарат только в короткие промежутки времени, она постепенно разряжается, и если вы совсем не пользуетесь фотоаппаратом примерно в течение 8 месяцев, она полностью разрядится. В этом случае перед эксплуатацией фотоаппарата не забудьте зарядить аккумуляторную батарею

Вместе с тем, если данная аккумуляторная батарея не заряжена, вы можете пользоваться фотоаппаратом до тех пор, пока Вам не понадобится записать дату и время. Если при каждой подзарядке внутренней аккумуляторной батареи настройки фотоаппарата сбрасываются на значения по умолчанию, возможно, истек срок службы батареи. Обратитесь к своему дилеру Sony или в местный авторизованный сервисный центр Sony.

### **Способ зарядки внутренней аккумуляторной батареи**

Вставьте заряженный батарейный блок в фотоаппарат, или подсоедините фотоаппарат к сетевой розетке при помощи сетевого адаптера переменного тока/зарядного устройства (не прилагается), и оставьте фотоаппарат на 24 часа или более с выключенным питанием.

## Сведения о записи/ воспроизведении

- Перед съемкой событий, происходящих только один раз, выполните пробную съемку, чтобы убедиться в правильной работе фотоаппарата.
- Этот фотоаппарат изготовлен пыле- и влагонепроницаемым, однако он не является водо- и брызгостойким. При пользовании фотоаппаратом во время дождя следите, чтобы фотоаппарат и объектив не намокли. Очистите фотоаппарат после использования, если на него попала грязь. Если на фотоаппарате останутся вода, песок, пыль, соль и т.д., это может привести к нарушению работы фотоаппарата.
- Не смотрите на солнце или источник сильного света через снятый объектив или видеоскапель. Это может вызвать непоправимое поражение ваших глаз. Или же может привести к неисправности вашего фотоаппарата.
- Не используйте фотоаппарат вблизи генераторов сильных радиоволн или источников излучения. Фотоаппарат может не выполнить запись или воспроизведение надлежащим образом.
- Использование фотоаппарата в местах с повышенным содержанием песка или пыли может привести к неисправности.
- Если произойдет конденсация влаги, удалите ее перед использованием фотоаппарата (стр. 197).
- Не трясите фотоаппарат и не стучите по нему. Помимо неисправности и невозможности выполнять запись изображений, это может привести к непригодности носителя информации или стать причиной искажения, повреждения или потери данных.
- Храните фотоаппарат, прилагаемые принадлежности и т.п. в недоступном для детей месте. “Memory Stick Duo” и другие аксессуары могут быть проглочены человеком. В случае возникновения подобной проблемы, немедленно обратитесь к врачу.

## Советы по обращению с экраном фокусировки

- Будьте осторожны, чтобы не задеть пальцем экран фокусировки, зеркало и т.д.
- Если на поверхности экрана для фокусировки оседает пыль, удалите пыль с помощью пневмощетки. В этом случае не используйте пневмощетку с распылителем.
- Если экран имеет царапину или становится масляным, обратитесь за консультацией к своему дилеру Sony или в местный уполномоченный сервисный центр Sony.

# Указатель

## А

Автовспышка .....	72
Автопросмотр .....	134
Автоспуск .....	96
Автофокусировка .....	61

## Б

Баланс белого .....	84
Батарейный блок .....	14
Беспроводная вспышка .....	73
Блокирование экспозиции .....	79
Блокировка АЭ .....	79
Блокировка фокуса .....	66
Брекетинг .....	97
Брекетинг WB .....	99
Быстрой навигации .....	47

## В

Видеовыход .....	148
Видоискатель .....	25, 44
Врем.отобр.дисп .....	147
Вспышка .....	71
Выбрать папку .....	150
Выдержка .....	51, 56
Высокоскоростная синхронизация .....	74
Выход HDMI .....	118

## Г

Гистограмма .....	106, 112
-------------------	----------

## Д

Диапаз.авто.ISO .....	127
Диафрагма .....	54
Дисп.реж.воспр. ....	145
Доп. синхронизация .....	72

## Ж

ЖК-монитор .....	40, 111
------------------	---------

## З

Зарядка батарейного блока .....	11
Защита .....	143
Звуковые сигналы .....	152

## И

Индексный экран .....	110
Индикатор фокусировки .....	62
Интеллектуальный предварительный просмотр .....	101
Инф.дисп.съемки .....	139

## К

Карта CF .....	20
Качество изображения .....	123
Кнопка Пользовательская .....	124



Кнопка C.....	124
Кнопка AEL.....	136
Кнопка DISP.....	42, 105
Кнопка DRIVE .....	94
Кнопка Fn.....	47
Кнопка MENU .....	120
Кнопка WB.....	84
Количество записываемых изображений.....	16, 30
Конденсация влаги .....	197
Контрастность.....	90
Коррекция экспозиции.....	77
Коррекция экспозиции вспышки .....	81
Коэффициент сжатия.....	123

## **М**

Медленная синхр.....	74
Микродисковод.....	20
Микрорегулир.АФ .....	153
Мультисегментный .....	76
Мультиселектор.....	46

## **Н**

Наглазник.....	25
Нажатие наполовину ....	49, 129
Название папки .....	149
Настройка диоптрий .....	25
Насыщенность.....	90
Непрерывная АФ .....	61
Непрерывная съемка.....	94, 95
Непрерывный брекетинг .....	97
Номер файла .....	149

## **О**

Область AF .....	64
Общее освещение .....	78
Объектив .....	18
Оптимизатор динамического диапазона.....	89

## **П**

Память.....	104
Панель дисплея .....	43
Переключение программы .....	52
Печать .....	144, 176
Печать даты .....	144
Печать индекса.....	145
Плечевой ремень .....	27
Поворот .....	107
Подавление помех .....	129, 130
Подсветка АФ .....	67
Покадровая АФ.....	61
Покадровый брекетинг .....	97
Пользовательский баланс белого.....	87
Предварительный просмотр .....	101
Предподъем зеркала.....	94, 99
Предустановленный баланс белого.....	85
Программная автоматическая регулировка .....	52
Просмотр изображений .....	105, 116
Прямая ручная фокусировка .....	69

Пульт дистанционного управления.....94, 100

## **Р**

Размер изображения .....122

Размер APS-C.....155

Режим вспышки .....72

Режим очистки.....32

Режим протяжки .....94

Режим экспозамера.....76

Режим экспозиции.....51

Резкость.....90

Ручная фокусировка .....68

Ручная экспозиция .....57

Ручное переключение .....58

## **С**

Сброс.....131, 141, 155

Сброс настроек .....155

Сброс реж.зап. ....131

Слайд-шоу.....146

Создать папку.....150

Список пунктов меню .....120

Съемка.....49

Съемка BULB.....59

## **Т**

ТворческийСтиль .....90

Технические характеристики  
.....180

Точечный .....76

## **У**

Удалить..... 114

Управление вспышкой..... 126

Управление AF/MF ..... 70

Установка приоритета ..... 128

Установка часов..... 24

Установка DPOF ..... 144

Установки даты/времени ..... 24

Участок высокой яркости  
..... 106

Участок низкой яркости .... 106

## **Ф**

Фокусировка ..... 61

Формат..... 122

Форматировать ..... 142

Функция удаления пыли..... 32

Функция SteadyShot ..... 45

## **Ц**

Цветовая температура ..... 86

Цветовое пространство..... 125

Цветовой фильтр..... 86

Центрально-взвешенный..... 76

## **Ч**

Чувствительность по ISO .... 83

## **Ш**

Шкала EV..... 58, 79, 98

## **Э**

Экономия питания.....	147
Экран увеличенного изображения.....	108
Экран фокусировки .....	154
Экспозамер в 40 сегментах сотовой формы .....	76

## **Я**

Яркость ЖКД.....	147
------------------	-----

## **A-Z**

Adobe RGB .....	125
Image Data Converter SR .....	171
Image Data Lightbox SR.....	172
JPEG .....	123
“Memory Stick Duo” .....	20
NR высокого ISO.....	130
NR долгой эксп. ....	129
PictBridge .....	176
PMB .....	174
RAW .....	123, 171
Remote Camera Control.....	173
sRGB.....	125
USB-соединение.....	150