

Русский

E-переходник

Дополнительная информация о камере ("Справочное руководство")



"Справочное руководство" является интерактивным руководством. Обращайтесь к нему для получения подробных инструкций по многим функциям камеры.

- ① Перейдите на страницу поддержки Sony.
<http://www.sony.net/SonyInfo/Support/>
- ② Выберите страну или регион.
- ③ Найдите наименование модели камеры на странице поддержки.
 - Проверьте наименование модели на нижней стороне камеры.

Просмотр справки

Данная камера оснащена встроенной инструкцией.

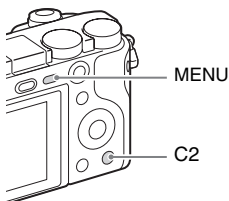

Встроенная справка

Камера отображает пояснения для пунктов MENU и значений установки.

- ① Нажмите кнопку MENU или кнопку Fn (Функция).
- ② Выберите нужный пункт, а затем нажмите кнопку C2.

Подсказка по съемке

Камера отображает подсказки по съемке для выбранного режима съемки.

- ① Нажмите кнопку C2 в режиме съемки.
- ② Выберите нужную подсказку по съемке, а затем нажмите ● на колесике управления.

Подсказка по съемке будет отображена.

- Вы можете выполнять прокрутку экрана с помощью ▲/▼ и переключать подсказки по съемке с помощью ◀/▶.

RU

RU
3

item0050a

ПРЕДУПРЕЖДЕНИЕ

Для уменьшения опасности возгорания или поражения электрическим током не подвергайте аппарат воздействию дождя или влаги.

item0810

ВАЖНЫЕ ИНСТРУКЦИИ ПО ТЕХНИКЕ БЕЗОПАСНОСТИ
-СОХРАНИТЕ ЭТИ ИНСТРУКЦИИ
ОПАСНОСТЬ
ДЛЯ УМЕНЬШЕНИЯ ОПАСНОСТИ ВОЗГОРАНИЯ ИЛИ ПОРАЖЕНИЯ ЭЛЕКТРИЧЕСКИМ ТОКОМ СТРОГО СОБЛЮДАЙТЕ ЭТИ ИНСТРУКЦИИ

item0790a

ПРЕДУПРЕЖДЕНИЕ

Батарейный блок

Неправильное обращение с батарейным блоком может стать причиной его взрыва, возгорания, а также химических ожогов. Соблюдайте следующие меры предосторожности.

- Не разбирайте блок.
- Не подвергайте батарейный блок каким бы то ни было механическим воздействиям: ударам, падениям или попаданиям под тяжелые предметы.
- Во избежание короткого замыкания не допускайте контакта металлических предметов с контактами батарейного блока.
- Не допускайте нагрева батарейного блока до температуры выше 60 °C: избегайте воздействия на него прямых солнечных лучей, а также не оставляйте в припаркованном на солнце автомобиле.
- Запрещается сжигать блок или бросать его в огонь.
- Не следует использовать поврежденные и протекающие литий-ионные батареи.
- Для зарядки батарейного блока используйте оригинальное зарядное устройство Sony или другое совместимое зарядное устройство.
- Храните батарейный блок в недоступном для детей месте.
- Храните батарейный блок в сухом месте.
- Замену следует выполнять только на батарейный блок того же или аналогичного типа, рекомендованный Sony.
- Утилизация использованных батарейных блоков должна производиться надлежащим образом в соответствии с инструкциями.

item5230a

RU

4 WiFi функцию следует использовать исключительно внутри помещений.

ИНФОРМАЦИЯ О ДЕКЛАРИРОВАНИИ ПРОДУКЦИИ

item5240

Модуль беспроводной передачи данных, модель ТуреWN зарегистрирована Федеральным Агентством Связи (Регистрационный номер в Госреестре: Д-РД-1983 от 20.07.2012)

Декларация соответствия:	Д-РД-1983
Дата принятия декларации:	12.07.2012
Декларация действительна до:	12.07.2018
Модуль беспроводной передачи данных, модель ТуреWN соответствует требованиям нормативных документов:	«Правила применения оборудования радиодоступа. Часть 1. Правила применения оборудования радиодоступа для беспроводной передачи данных в диапазоне от 30МГц до 66 ГГц» утвержденные Приказом Министерства связи и массовых коммуникаций РФ № 124 от 14.09.2010 (зарегистрирован Минюстом России 12.10.2010. Регистрационный № 18695)
Срок службы:	6 (шесть) лет

item0280a

Адаптер переменного тока

При использовании сетевого адаптера переменного тока воспользуйтесь близлежащей сетевой розеткой. Если при использовании аппарата возникает неисправность, немедленно отсоедините сетевой адаптер переменного тока от сетевой розетки.

RU

item0880b

Сетевой шнур, если он прилагается, предназначен специально для использования только с данным фотоаппаратом, и не должен использоваться с другим электрическим оборудованием.

item0300

Только для модели предназначенных для рынков России и стран СНГ

EAC

RU
5

Дата изготовления изделия.

Вы можете узнать дату изготовления изделия, взглянув на обозначение “P/D:”, которое находится на этикетке со штрих кодом картонной коробки.

Знаки, указанные на этикетке со штрих кодом картонной коробки.

item0600

P/D:XX XXXX
1 2

1. Месяц изготовления
 2. Год изготовления
- A-0, B-1, C-2, D-3, E-4, F-5, G-6,
H-7, I-8, J-9.

item0770a

Дата изготовления литий-ионного батарейного блока указаны на боковой стороне или на поверхности с наклейкой.

5 буквенно-цифровых символов

XXXXX

- | | |
|------------|-------------|
| 7: 2007 г. | A: Январь |
| 8: 2008 г. | B: Февраль |
| 9: 2009 г. | C: Март |
| 0: 2010 г. | D: Апрель |
| : | E: Май |
| : | F: Июнь |
| : | G: Июль |
| : | H: Август |
| : | I: Сентябрь |
| : | J: Октябрь |
| : | K: Ноябрь |
| : | L: Декабрь |

Для покупателей в Европе

item0730a

Примечание для клиентов в странах, на которые распространяются Директивы ЕС

Изготовитель: Sony Corporation, 1-7-1 Konan Minato-ku Tokyo, 108-0075 Japan
Для запросов относительно соответствия данного изделия законодательству Европейского Союза: Sony Deutschland GmbH, Hedelfinger Strasse 61, 70327 Stuttgart, Germany

item5020-1



Настоящим Sony Corporation заявляет, что данное оборудование соответствует основным требованиям и другим необходимым положениям директивы 1999/5/ЕС. Для получения более подробной информации, пожалуйста, обратитесь по следующему URL-адресу:
<http://www.compliance.sony.de/>

item0630

Уведомление

Если статическое электричество или электромагнитные силы приводят к сбою в передаче данных, перезапустите приложение или отключите и снова подключите коммуникационный кабель (USB и т.д.).

item0450b

Данное изделие было испытано и признано соответствующим диапазону, установленному инструкцией EMC, по использованию соединительных кабелей короче 3 метров.

item0350

Электромагнитные поля определенных частот могут влиять на изображение и звук данного аппарата.

RU

item2001c

Утилизация использованных элементов питания и отслужившего электрического и электронного оборудования (Директива применяется в странах Евросоюза и других европейских странах, где действуют системы раздельного сбора отходов)



RU
7



item5360-1

Для покупателей, купивших фотоаппараты в магазинах Японии, обслуживающих туристов

Примечание

Некоторые сертификационные знаки для стандартов, которые поддерживает данный фотоаппарат, можно отобразить на экране фотоаппарата.

Выберите MENU →  (Настройка) 6 → [Логотип сертификац.].

Если знаки не удастся отобразить из-за проблем, таких как неисправность фотоаппарата, обратитесь к ближайшему дилеру Sony или в местный авторизованный сервисный центр Sony.

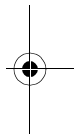
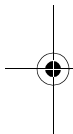

RU
8



ILCE-6000
4-532-055-41(1)



Содержание

Подготовка камеры

Шаг 1 стр. 10

- Проверка комплектации
- Компоненты камеры
- Вставка аккумулятора
- Зарядка аккумулятора
- Установка карты памяти (продается отдельно)
- Установка/снятие объектива
- Установка часов

Основные операции

Шаг 2 стр. 26

- Фотосъемка/видеосъемка

Функция воспроизведения

Шаг 3 стр. 27

- Просмотр снимков

Функция записи

Шаг 4 стр. 28

- Введение в другие функции

Импортирование изображений в компьютер

стр. 30

- Функции PlayMemories Home™

Добавление функций на камере

стр. 32

- Добавление функций на камере

Прочее

стр. 32

RU

- Количество фотоснимков и время видеозаписи
- Примечания по использованию камеры
- Технические характеристики

Данное руководство относится к нескольким моделям, поставляемым с различными объективами.

Название модели зависит от прилагаемого объектива. Доступная модель варьируется в зависимости от стран/регионов.

Название модели	Объектив
ILCE-6000	Не прилагается
ILCE-6000L	E16 – 50 mm
ILCE-6000Y	E55 – 210 mm и E16 – 50 mm

RU
9

Проверка комплектации

Сначала проверьте название модели вашей камеры (стр. 9).
Прилагаемые принадлежности отличаются в зависимости от модели.

Число в скобках означает количество.

■ Прилагается ко всем моделям

- Камера (1)
- Шнур питания (1)* (не прилагается в США и Канаде)



* В комплект поставки камеры может входить несколько шнуров питания. Используйте шнур, соответствующий стране/региону пребывания.

- Перезаряжаемый аккумулятор NP-FW50 (1)



- Кабель Micro USB (1)

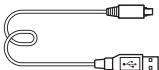

- Адаптер переменного тока AC-UB10C/UB10D (1)

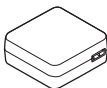

- Плечевой ремень (сделано во Вьетнаме и изготовлено из полиэстера/искусственной кожи) (1)

item1003

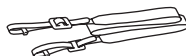

- Наглазник окуляра (1)



- Инструкция по эксплуатации (данное руководство) (1)
- Wi-Fi Connection/One-touch (NFC) Guide (1)
Данная справка поясняет функции, требующие соединения Wi-Fi.

■ ILCE-6000

- Крышка байонета (1)
(Надевается на камеру)

■ ILCE-6000L

- Зум-объектив E16 – 50 mm (1)
(надевается на камеру)/
Передняя крышка объектива (1)
(надевается на объектив)

■ ILCE-6000Y

- Зум-объектив E16 – 50 mm (1)
(надевается на камеру)/
Передняя крышка объектива
(1) (надевается на объектив)
- Зум-объектив E55 – 210 mm
(1)/ Передняя крышка
объектива (1)/ Задняя крышка
объектива (1)/ Светозащитная
бленда объектива (1)

RU

RU
11

ILCE-6000
4-532-055-41(1)

Компоненты камеры

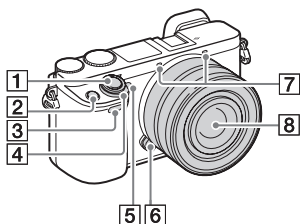

- 8 Объектив
- 9 Байонет
- 10 Датчик изображения²⁾
- 11 Контакты подсоединения объектива²⁾



- 1) Не закрывайте эту часть во время видеозаписи.
- 2) Не прикасайтесь непосредственно к этой части.

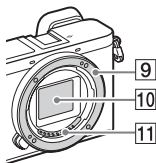

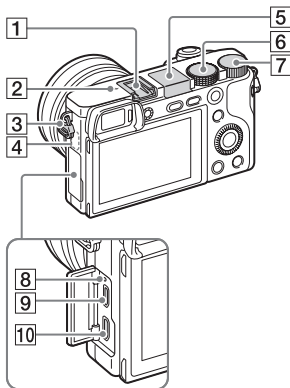

Когда объектив снят



- 1 Кнопка затвора
- 2 Кнопка C1
(Пользовательская 1)
- 3 Датчик дистанционного управления
- 4 Выключатель ON/OFF
(Питание)
- 5 Лампочка таймера
автоспуска/Подсветка АФ
- 6 Кнопка отсоединения
объектива
- 7 Микрофон¹⁾



- 1 Многоинтерфейсный разъем¹⁾
- 2  Метка положения датчика изображения
- 3 Проушина для плечевого ремня
- 4 Датчик Wi-Fi (встроенный)
- 5 Вспышка
 - Нажмите кнопку  (поднятие вспышки) для использования вспышки. Вспышка не поднимается автоматически.
 - Если вспышка не используется, опустите ее в корпус камеры.

- 6 Диск режимов
 -  (Интеллект. Авто)/
 -  (Супер авторежим)/
 - P** (Программное авто)/
 - A** (Приор. диафрагмы)/
 - S** (Приор. выдержки)/
 - M** (Ручной экспозиция)/
 - MR** (Вызов памяти)/
 -  (Видео)/
 -  (Панорамный обзор)/
 - SCN** (Выбор сцены)
- 7 Диск управления
- 8 Индикатор зарядки
- 9 Разъем Multi/Micro USB¹⁾
 - Поддерживает Micro USB-совместимое устройство.
- 10 HDMI микрогнездо

1) Для получения подробных сведений о совместимых дополнительных аксессуарах для многоинтерфейсного разъема и разъема Multi/Micro USB, посетите веб-сайт Sony или обратитесь за консультацией к дилеру Sony или в местный уполномоченный сервисный центр Sony. Вы также можете использовать аксессуары, совместимые с разъемом для крепления аксессуаров. Работа с аксессуарами других производителей не гарантируется.

RU 

Multi
Interface Shoe
Accessory Shoe

RU
13

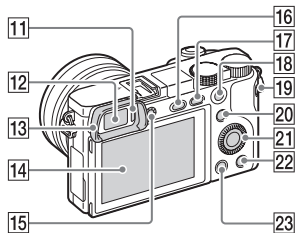

11 Датчик окуляра

12 Видоискатель

13 Наглазник окуляра

- Не устанавливается на камеру на заводе. Рекомендуется установить наглазник окуляра, если предполагается использовать видоискатель.

Установка/снятие наглазника окуляра

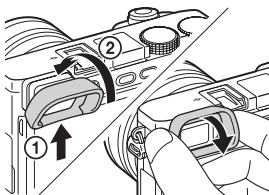

- Снимите наглазник окуляра во время установки дополнительного аксессуара (продается отдельно) на многоинтерфейсный разъем.

14 ЖК-экран

- Вы можете отрегулировать экран, установив его под хорошо видимым углом, и выполнять съемку из любого положения.

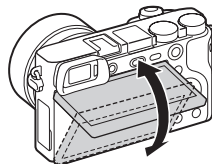

15 Диск регулировки диоптра

- Выполните регулировку с помощью диска регулировки диоптра в соответствии с вашим зрением, пока в видоискателе не появится четкое изображение. Если возникает трудность при повороте диска регулировки диоптра, снимите наглазник окуляра, а затем повторно выполните регулировку диска.

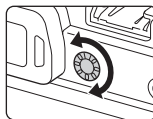





16 Кнопка ζ (поднятие вспышки)

17 Кнопка MENU

18 Для съемки: Кнопка AEL
Для просмотра:
Воспроизведение крупным планом

19 Кнопка MOVIE (Видео)

- 20** Для съемки:
Кнопка Fn (Функция)
Для просмотра:
Кнопка  (Отправ. на смартфон.)
- Вы можете отобразить экран для [Отправ. на смартфон.], нажимая кнопку  (Отправ. на смартфон.).
- 21** Колесико управления
- 22** Кнопка C2
(Пользовательская 2)/
 (Удалить)
- 23** Кнопка 
(Воспроизведение)

- 2** Крышка соединительной пластины
- Используйте ее при использовании адаптера переменного тока AC-PW20 (продается отдельно). Вставьте соединительную пластину в отсек аккумулятора, а затем пропустите провод сквозь крышку соединительной пластины, как показано ниже.

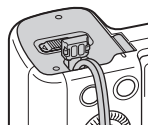

- При закрытии крышки убедитесь, что провод не защемлен.

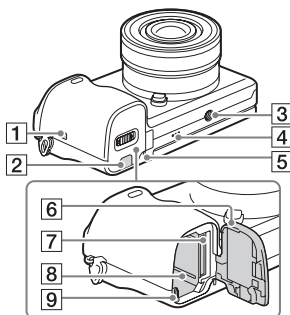

- 3** Отверстие гнезда для штатива
- Используйте штатив с винтом длиной менее 5,5 мм. В противном случае Вы не сможете плотно закрепить камеру, что может привести к ее повреждению.

- 1**  (Метка N)
- При подключении камеры к смартфону, который оснащен функцией NFC, прикоснитесь к метке.
 - NFC (Near Field Communication) представляет собой международный стандарт технологии беспроводной связи в коротком диапазоне.

- 4** Динамик
- 5** Индикатор доступа
- 6** Крышка отсека аккумулятора/карты памяти
- 7** Слот карты памяти
- 8** Слот для вставки аккумулятора
- 9** Рычажок выталкивания аккумулятора

RU

RU
15

■ Объектив

См. стр. 41 по характеристикам объективов.

E PZ 16 – 50 mm F3.5 – 5.6 OSS (прилагается к ILCE-6000L/ILCE-6000Y)

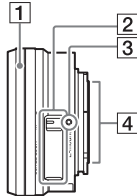

- 1 Кольцо зуммирования/
фокусировки
- 2 Рычажок зуммирования
- 3 Метка крепления
- 4 Контакты подсоединения
объектива¹⁾

¹⁾ Не прикасайтесь
непосредственно к этой части.

E55 – 210 mm F4.5 – 6.3 OSS (прилагается к ILCE-6000Y)

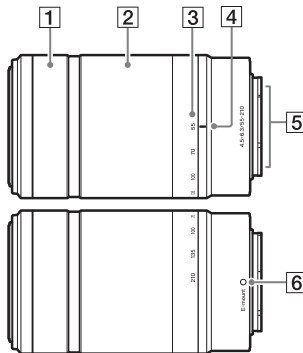

- 1 Кольцо фокусировки
- 2 Кольцо зуммирования
- 3 Шкала фокусного
расстояния
- 4 Метка фокусного
расстояния
- 5 Контакты подсоединения
объектива¹⁾
- 6 Метка крепления

¹⁾ Не прикасайтесь
непосредственно к этой части.

Вставка аккумулятора

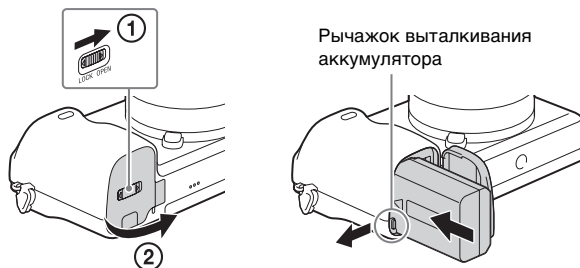

1 Откройте крышку.

2 Вставьте аккумулятор.

- Нажимая рычажок выталкивания аккумулятора, вставьте аккумулятор так, как показано на рисунке. Убедитесь, что рычажок выталкивания аккумулятора защелкнулся после вставки.
- В случае закрывания крышки с неправильно вставленным аккумулятором можно повредить камеру.

RU

RU
17

Зарядка аккумулятора

Для покупателей в США и Канаде

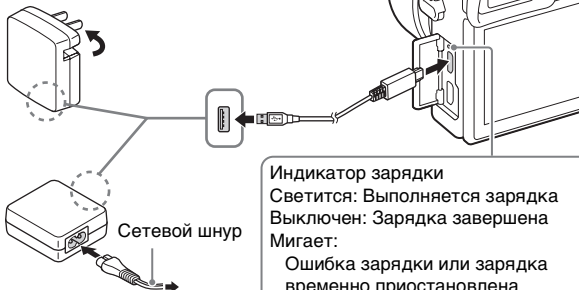

Для покупателей стран/
регионов за пределами
США и Канады

Индикатор зарядки
Светится: Выполняется зарядка
Выключен: Зарядка завершена
Мигает:
Ошибка зарядки или зарядка
временно приостановлена,
поскольку камера находится за
пределами надлежащего
температурного диапазона

- 1 Подключите камеру к адаптеру переменного тока (прилагается) с помощью кабеля micro USB (прилагается).
- 2 Подсоедините адаптер переменного тока к сетевой розетке.

Индикатор зарядки горит оранжевым цветом, и начинается зарядка.

- Выключите камеру на время зарядки аккумулятора.
- Аккумулятор можно заряжать, даже если он частично заряжен.
- Если лампочка зарядки мигает и зарядка не завершена, извлеките и снова вставьте аккумулятор.

Примечания

- Если индикатор зарядки на камере мигает при подключении адаптера переменного тока к сетевой розетке, это указывает на то, что зарядка временно остановлена из-за выхода температуры за пределы рекомендуемого диапазона. Когда температура возвращается к установленному диапазону, зарядка возобновляется. Рекомендуется заряжать аккумулятор при окружающей температуре от 10°C до 30°C.
- Если участок разъема аккумулятора загрязнен, аккумулятор может не заряжаться эффективно. В этом случае слегка протрите пыль мягкой тканью или ватным тампоном, чтобы очистить участок разъема аккумулятора.
- Подсоедините адаптер переменного тока (прилагается) к ближайшей сетевой розетке. При возникновении каких-либо неисправностей во время использования адаптера переменного тока немедленно отключите питание, отсоединив штепсельную вилку от сетевой розетки.
- По завершении зарядки отключите адаптер переменного тока от сетевой розетки.
- Обязательно используйте только оригинальный аккумулятор Sony, кабель micro USB (прилагается) и адаптер переменного тока (прилагается).
- Питание не подается во время съемки/воспроизведения, если камера подключена к сетевой розетке (штепсельной розетке) с помощью прилагаемого адаптера переменного тока. Используйте адаптер переменного тока AC-PW20 (продается отдельно) для подачи питания на камеру во время съемки/воспроизведения.

Время зарядки (Полная зарядка)

Время зарядки с помощью адаптера переменного тока (прилагается) равно приблизительно 310 минут.

RU

Примечания

- Указанное выше время зарядки относится к зарядке полностью разряженного аккумулятора при температуре 25°C. Зарядка может выполняться дольше в зависимости от условий и обстоятельств использования.

RU
19

Зарядка при подключении к компьютеру

Аккумулятор можно зарядить посредством подсоединения камеры к компьютеру с помощью кабеля micro USB.

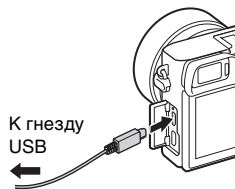

Примечания

- Обратите внимание на следующие особенности при зарядке с помощью компьютера:
 - Если камера подключена к ноутбуку с автономным питанием, уровень зарядки аккумулятора ноутбука снизится. Не выполняйте зарядку в течение продолжительного периода времени.
 - Не следует включать/отключать или перезагружать компьютер либо переводить его в рабочий режим из спящего, когда между компьютером и камерой установлено USB-соединение. Это может привести к неисправности камеры. Перед включением/выключением или перезагрузкой компьютера, или перед выводом компьютера из спящего режима отсоедините камеру от компьютера.
 - Зарядка с помощью компьютера, выполненного на заказ, или модифицированного компьютера не гарантируется.

Время работы аккумулятора и количество снимков, которые могут быть записаны и воспроизведены

		Время работы аккумулятора	Количество фотоснимков
Съемка (фотоснимки)	Экран	Приблиз. 180 мин.	Приблиз. 360 изображений
	Видоискатель	Приблиз. 155 мин.	Приблиз. 310 изображений
Типичная видеосъемка	Экран	Приблиз. 60 мин.	—
	Видоискатель	Приблиз. 60 мин.	—
Непрерывная видеосъемка	Экран	Приблиз. 90 мин.	—
	Видоискатель	Приблиз. 90 мин.	—
Просмотр (фотоснимки)		Приблиз. 275 мин.	Приблиз. 5500 изображений

Примечания

- Указанное выше количество снимков относится к полностью заряженному аккумулятору. Количество снимков может уменьшиться в зависимости от условий использования.
- Количество снимков, которые могут быть записаны, приведено для съемки в следующих условиях:
 - При использовании Sony Memory Stick PRO Duo™ (Mark2) (продается отдельно).
 - Если установлен объектив E PZ 16 – 50 mm F3.5 – 5.6 OSS.
 - Аккумулятор используется при температуре окружающей среды 25°C.
 - [Яркость видоскат.]: [Ручной] [±0]
 - [Яркость монитора]: [Ручной] [±0]
- Количество, указанное в “Съемка (фотоснимки)”, основано на стандарте CIPA и приведено для съемки при следующих условиях: (CIPA: Camera & Imaging Products Association)
 - Если опция DISP установлена в положение [Показ. всю инф.].
 - [Режим фокусиров.]: [Автоматич. AF]
 - Съемка через каждые 30 секунд.
 - Вспышка используется каждый второй раз.
 - Питание включается и выключается через каждые десять раз.
- Количество минут для видеосъемки согласно стандарту CIPA и съемки в следующих условиях:
 - [■] [■] Параметры зап.]: 60i 17M(FH)/50i 17M(FH).
 - Типичная видеосъемка: Время работы аккумулятора базируется на повторяющемся запуске/остановке съемки, зуммировании, включении/выключении и т.п.
 - Непрерывная видеосъемка: Время работы аккумулятора базируется на непрерывной съемке до достижения предела (29 минут), а затем продолжающейся повторным нажатием кнопки MOVIE. Другие функции, как зуммирование, не используются.

RU

RU
21

Установка карты памяти (продается отдельно)

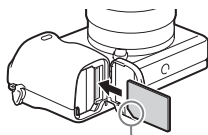
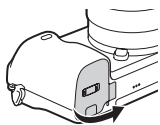

Убедитесь, что зазубренный угол расположен правильно.

- 1 Откройте крышку (стр. 17).
- 2 Вставьте карту памяти (продается отдельно).
 - Расположив карту памяти с зазубренным углом так, как на рисунке, вставьте ее до щелчка.
- 3 Закройте крышку.

■ Используемые карты памяти

	Карта памяти	Для фотоснимков	Для видеосъемки
A	Memory Stick XC-HG Duo™	✓	✓
	Memory Stick PRO Duo™	✓	✓ (только Mark2)
	Memory Stick PRO-HG Duo™	✓	✓
B	Карта памяти SD	✓	✓ (Класс 4 или выше)
	Карта памяти SDHC	✓	✓ (Класс 4 или выше)
	Карта памяти SDXC	✓	✓ (Класс 4 или выше)

• В данном руководстве изделия в таблице именуется в собирательном значении как:

- A:** Memory Stick PRO Duo
B: Карта SD

■ Для извлечения карты памяти/аккумулятора

Карта памяти: Нажмите карту памяти один раз для ее извлечения.

Аккумулятор: Передвиньте рычаг выталкивания аккумулятора. Следите за тем, чтобы не уронить аккумулятор.

Примечания

- Никогда не вынимайте карту памяти/аккумулятор, когда горит индикатор доступа (стр. 15). Это может привести к повреждению данных на карте памяти.

Установка/снятие объектива

Перед установкой или снятием объектива установите выключатель питания камеры в положение OFF.

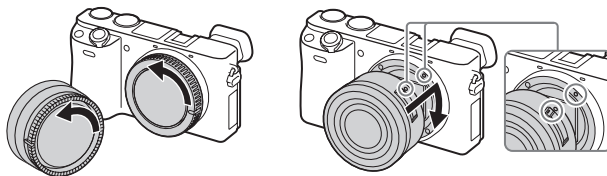

1 Если крышка или упаковочная крышка установлены, снимите ее с камеры или с объектива.

- Быстро смените объектив подальше от пыльных мест, чтобы не допустить попадания пыли или мусора внутрь камеры.

2 Установите объектив, совместив белые метки на объективе и камере.

- Держите камеру лицевой стороной вниз для предотвращения повторного попадания пыли в камеру.

3 Аккуратно задвигая объектив в камеру, поворачивайте его по часовой стрелке до тех пор, пока он не защелкнется в фиксированном положении.

- Убедитесь, что объектив устанавливается без перекоса.

RU

RU
23

Примечания

- При установке объектива не нажимайте кнопку отсоединения объектива.
- Не прилагайте чрезмерные усилия при прикреплении объектива.
- Для использования объектива с А-переходником (продается отдельно) необходим установочный адаптер (продается отдельно). Подробные сведения приведены в руководстве по эксплуатации, прилагаемом к установочному адаптеру.
- При использовании объектива, оснащенного гнездом штатива, прикрепите гнездо на объективе к штативу для сохранения равновесия.

Снятие объектива

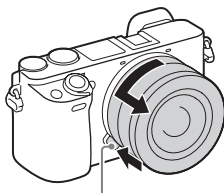

Кнопка отсоединения объектива

- 1 Нажмите кнопку отсоединения объектива и поверните объектив против часовой стрелки до упора.

Примечания

- При попадании внутрь камеры пыли или мусора во время замены объектива и оседания его на поверхности датчика изображения (детали, преобразующей свет в цифровой сигнал), в зависимости от условий съемки на изображении могут появиться темные точки. При выключении камера будет немного вибрировать в результате работы функции удаления пыли, чтобы предотвратить прилипание пыли к датчику изображения. Тем не менее, надевать или снимать объектив нужно быстро, подальше от пыльных мест.
- Если на датчик изображения попало постороннее вещество, удалите его с помощью воздушной струи.
- Не оставляйте камеру со снятым объективом.

- Если вы хотите использовать крышки байонета или задние крышки объектива, приобретите ALC-B1EM (крышка байонета) или ALC-R1EM (задняя крышка объектива) (продается отдельно).
- При использовании приводного зума перед заменой объектива установите выключатель питания камеры в положение OFF и убедитесь, что объектив полностью втянут. Если объектив не втянут, не закрывайте его принудительно.
- При прикреплении камеры к штативу не прикасайтесь к кольцу зумирования/фокусировки по ошибке.

Установка часов

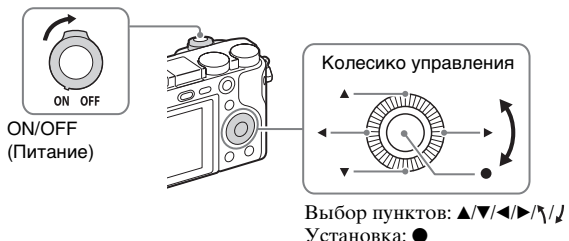

1 Установите выключатель ON/OFF (Питание) в ON.

При первом включении камеры будет отображена установка даты и времени.

- Для включения питания и получения доступа к функциям камеры может потребоваться некоторое время.

2 Убедитесь, что на экране выбрано [Ввод], а затем нажмите ● на колесике управления.

3 Выберите нужное географическое местоположение, следуя инструкциям на экране, а затем нажмите ●.

RU

RU
25

4 Установите [Летнее время], [Дата/Время] и [Формат даты], а затем нажмите ●.

- При установке [Дата/Время] полночь обозначается как 12:00 AM, а полдень как 12:00 PM.

5 Убедитесь, что выбрано [Ввод], а затем нажмите ●.

Фотосъемка/видеосъемка

Кнопка затвора

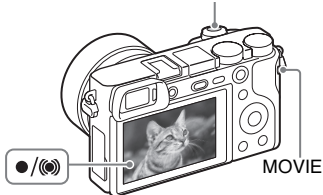

Фотосъемка

1 Нажмите кнопку затвора наполовину для выполнения фокусировки.

Если изображение находится в фокусе, раздается звуковой сигнал и высвечивается индикатор ● или (●).

2 Для выполнения съемки нажмите кнопку затвора полностью вниз.

Видеосъемка

1 Нажмите кнопку MOVIE (Видео) для начала записи.

- При использовании объектива с рычажком зуммирования:
Передвиньте рычажок зуммирования.
При использовании объектива с кольцом зуммирования:
Поверните кольцо зуммирования.

2 Еще раз нажмите кнопку MOVIE для прекращения записи.

Примечания

- Не выдвигайте вспышку вручную. Это может привести к неисправности.
- При использовании функции зума во время видеосъемки будет записан звук работы камеры. По завершении видеосъемки также может быть записан звук срабатывания кнопки MOVIE.
- Что касается времени непрерывной видеосъемки, см. “Количество фотоснимков и время видеозаписи” (стр. 32). По завершении видеозаписи можно возобновить запись, нажав кнопку MOVIE еще раз. Выполнение записи может остановиться для защиты камеры в зависимости от температуры окружающей среды.

Просмотр снимков

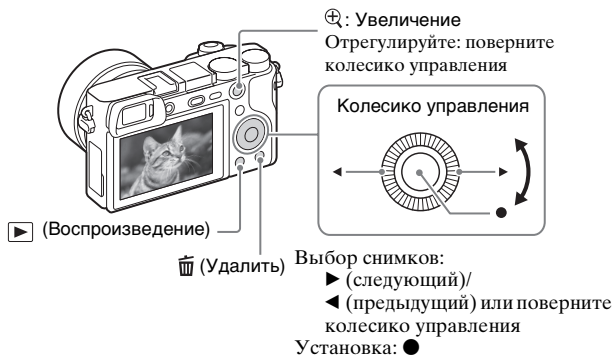

RU



1 Нажмите кнопку ▶ (Воспроизведение).

Выбор следующего/предыдущего снимка

Выберите снимок, нажимая ▶ (следующий)/◀ (предыдущий) на колесике управления или поверните колесико управления. Нажмите ● в центре колесика управления для просмотра видеозаписи.

RU
27

■ Удаление снимка

- ① Нажмите кнопку  (Удалить).
- ② Выберите [Удалить] с помощью  на колесике управления, а затем нажмите .

■ Возврат к фотосъемке

Нажмите кнопку затвора наполовину.

Введение в другие функции

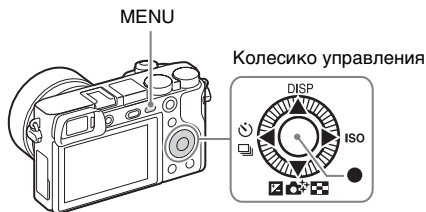



■ Колесико управления

DISP (Вид экрана): Позволяет изменять экранную индикацию.
ISO (ISO): Позволяет устанавливать чувствительность в зависимости от яркости.

 (Индекс изображ.): Позволяет одновременно просматривать несколько изображений на экране одиночного изображения.

 (Творческое фото): Позволяет интуитивно управлять камерой и легко получать творческие снимки.

 (Коррек.экспоз.): Позволяет корректировать экспозицию и яркость для всего изображения.

 /  (Режим протяжки): Позволяет переключать способы съемки, как, например, покадровая съемка, непрерывная съемка или съемка в режиме брекетинга.

 (Стандартное): [Следящий AF] назначено для этой кнопки в установке по умолчанию.

■ Кнопка Fn (Функция)

Позволяет зарегистрировать 12 функций и вызывать эти функции во время съемки.

- ① Нажмите кнопку Fn (Функция).
- ② Выберите нужную функцию, нажимая кнопки ▲/▼/◀/▶ на колесике управления.
- ③ Выберите значение установки, поворачивая колесико управления.

■ Диск управления

Вы можете мгновенно изменить соответствующую настройку для каждого режима съемки, просто поворачивая диск управления.

RU

RU
29

Функции PlayMemories Home™

Программное обеспечение PlayMemories Home позволяет импортировать фотоснимки и видеозаписи в компьютер и использовать их. PlayMemories Home требуется для импортирования видеозаписей AVCHD в компьютер.



Импорт изображений из камеры

Воспроизведение импортированных снимков

Для Windows также доступны следующие функции:

- Просмотр снимков по календарю
- Создание видеодисков
- Загрузка снимков в сетевые службы

Совместное использование изображений в программе PlayMemories Online™

PlayMemories Online

- Вы можете загрузить Image Data Converter (программное обеспечение по редактированию изображений RAW) или Remote Camera Control и т.п., выполнив следующую процедуру: Подсоедините камеру к компьютеру → запустите PlayMemories Home → щелкните [Уведомления].

Примечания

- Для установки PlayMemories Home необходимо Интернет-соединение.
- Для использования PlayMemories Online или других сетевых служб необходимо Интернет-соединение. PlayMemories Online или другие сетевые службы могут быть недоступны в некоторых странах или регионах.
- Используйте следующий URL-адрес для приложений Mac: <http://www.sony.co.jp/imsoft/Mac/>
- Если программное обеспечение PMB (Picture Motion Browser), поставляемая с моделями, выпущенными до 2011 г., уже установлено на компьютере, оно будет заменено приложением PlayMemories Home во время установки. Используйте PlayMemories Home, замену программного обеспечения PMB.

■ Системные требования

Системные требования к программному обеспечению приведены по следующему URL-адресу:

www.sony.net/pcenv/



■ Установка PlayMemories Home на компьютере

1 С помощью Интернет-браузера на компьютере перейдите к следующему URL-адресу, а затем установите PlayMemories Home.

www.sony.net/pm/



- Подробные сведения о приложении PlayMemories Home приведены на следующей странице поддержки PlayMemories Home (только на английском языке):
<http://www.sony.co.jp/pmh-se/>
- После завершения установки запустится приложение PlayMemories Home.

2 Подключите камеру к компьютеру с помощью кабеля micro USB (прилагается).

- В PlayMemories Home можно устанавливать новые функции. Подсоедините камеру к компьютеру даже если PlayMemories Home уже установлено на компьютере.

RU

Примечания

- Не отсоединяйте кабель micro USB (прилагается) от камеры во время отображения экрана управления или экрана доступа. Это может стать причиной повреждения данных.
- Для отсоединения камеры от компьютера, щелкните по  на панели задач, а затем щелкните  (значок отсоединения). Для Windows Vista щелкните по  на панели задач.

Добавление функций на камере

Вы можете добавлять нужные функции на камере, подключившись к веб-сайту для загрузки приложений  (PlayMemories Camera Apps™) через Интернет.

<http://www.sony.net/pmca>

- После установки приложение можно вызвать с помощью функции [Одно касание(NFC)], приложив NFC-совместимый Android-смартфон к  (метке N) на камере.

Примечания

- Функция загрузки приложений может быть недоступной в некоторых странах и регионах. Подробные сведения приведены на указанном выше веб-сайте для загрузки приложения.

Количество фотоснимков и время видеозаписи



Количество фотоснимков и время записи может быть разным в зависимости от условий съемки и карты памяти.

■ Фотоснимки

 **Размер изобр.]: [L: 24M]**

Если  **Формат] установлено в [3:2]***

Качество \ Емкость	2 Гб
Стандартное	330 изображений
Высокое	200 изображений
RAW и JPEG	54 изображений
RAW	74 изображений

* При установке  **Формат], отличного от [3:2], можно записать больше снимков, чем показано выше. (Кроме случая, когда  **Качество] установлено в [RAW].)****

■ Видеозаписи

В таблице внизу представлена приблизительная максимальная продолжительность записи. Здесь указано общее время для всех файлов видеозаписей. Непрерывная съемка возможна в течение приблизительно 29 минут (ограничено техническими характеристиками изделия). Максимальное непрерывное время записи видео в формате MP4 (12M) составляет около 20 минут (ограничено размером файла 2 Гб).

(h (часы), m (минуты))

Параметры зап.	Емкость	2 Гб
60i 24M(FX)/50i 24M(FX)		10 m
60i 17M(FH)/50i 17M(FH)		10 m
60p 28M(PS)/50p 28M(PS)		9 m
24p 24M(FX)/25p 24M(FX)		10 m
24p 17M(FH)/25p 17M(FH)		10 m
1440×1080 12M		20 m
VGA 3M		1 h 10 m

- Доступное время для видеосъемки может изменяться, поскольку камера оснащена системой VBR (переменная скорость передачи битов), которая автоматически регулирует качество изображения в зависимости от сцены съемки. При записи быстро движущихся объектов изображение остается четким, однако доступно для записи время будет меньше, так как для записи требуется больше памяти. Доступное для записи время также изменяется в зависимости от условий съемки, объекта или настроек качества/размера изображения.

RU

Примечания по использованию камеры

Встроенные функции камеры

- В данном руководстве приведено описание 1080 60i-совместимых и 1080 50i-совместимых устройств.
Чтобы проверить, является ли камера 1080 60i-совместимым устройством или 1080 50i-совместимым устройством, проверьте следующие метки на нижней стороне камеры.
1080 60i-совместимое устройство: 60i
1080 50i-совместимое устройство: 50i
- Данная камера совместима с видеозаписями в формате 1080 60р или 50р. В отличие от стандартных режимов записи, применявшихся до настоящего времени, в которых для записи использовался чересстрочный метод, в этой камере для записи используется прогрессивный метод. Это позволяет повысить разрешение и получить более четкое и более реалистичное изображение.

Об использовании и уходе

Обращайтесь с изделием осторожно, не разбирайте и не модифицируйте его, не подвергайте его ударным и другим нагрузкам: не стучите по нему, не роняйте его, а также не наступайте на него. Будьте особенно осторожны с объективом.

Примечания по записи/воспроизведению

- Перед началом записи выполните пробную запись, чтобы убедиться в надлежащей работе камеры.
- Данная камера не является пылезащищенной, влагозащищенной и водонепроницаемой.
- Не смотрите на солнце или источник сильного света через снятый объектив. Это может вызвать непоправимое поражение ваших глаз. Или же может привести к неисправности объектива.
- Если произойдет конденсация влаги, удалите ее перед использованием камеры.
- Не трясите камеру и не подвергайте ее ударам. Это может привести к неисправности, и запись фотоснимков станет невозможной. Более того, может испортиться носитель информации или могут повредиться данные фотоснимков.

Не используйте/не храните камеру в следующих местах

- В чрезмерно жарком, холодном или влажном месте
В таких местах, как, например, в автомобиле, припаркованном под прямыми солнечными лучами, корпус камеры может деформироваться, что может привести к неисправности.

- Под прямым солнечным светом или возле обогревателя
Корпус камеры может обесцветиться или деформироваться, и это может привести к неисправности.
- В месте, подверженном встряхиванию или вибрации
- Вблизи генераторов сильных радиоволн, источников радиационного излучения, или в местах с сильными магнитными полями
В таких местах камера может неправильно выполнять запись или воспроизведение фотоснимков.
- В местах с повышенным содержанием песка или пыли
Будьте осторожны, чтобы не допустить попадания песка или пыли в камеру. Это может привести к неисправности камеры, и в некоторых случаях эта неисправность не может быть устранена.

О хранении

Не забудьте установить переднюю крышку объектива, когда камера не используется.

Примечания относительно экрана, электронного видоискателя и объектива

- Экран и электронный видоискатель изготовлены с использованием особо высокоточной технологии, что позволяет при эксплуатации эффективно использовать свыше 99,99% пикселей. Однако на экране и электронном видоискателе могут появляться маленькие темные и/или светлые точки (белого, красного, синего или зеленого цвета). Такие точки являются результатом производственного процесса и ни в коей мере не влияют на запись.
- При работе объектива будьте осторожны, чтобы ваши пальцы не были защемлены объективом.

О магните

Рядом со вспышкой прикреплен магнит. Не размещайте предметы, на которые отрицательно воздействуют магнитные поля, например диски или кредитные карты, на экран или на корпус камеры.

Об использовании объективов и принадлежностей

Рекомендуется использовать объективы/принадлежности Sony, соответствующие характеристикам данной камеры.

Использование изделий других производителей может привести к невозможности использования всех параметров камеры или приведет к поломкам и неисправностям камеры.

RU

RU
35

Примечания относительно съемки с видеоискателем

Во время съемки с помощью видеоискателя могут возникнуть такие симптомы, как переутомление глаз, усталость, учащение или тошнота. Во время съемки с помощью видеоискателя рекомендуется делать перерывы через равномерные промежутки времени.

Требуемая длительность или частота перерывов может отличаться в зависимости от индивидуальных особенностей, поэтому рекомендуется принимать решение на свое усмотрение. В случае ухудшения самочувствия воздержитесь от использования видеоискателя до тех пор, пока симптомы не исчезнут, и обратитесь к врачу в случае необходимости.

Примечания относительно вспышки

- Не переносите камеру, держа ее за вспышку, и не прилагайте к ней чрезмерное усилие.
- Попадание воды, пыли или песка в открытую вспышку может привести к неисправности.
- Следите за тем, чтобы при складывании вспышки пальцы не препятствовали ее перемещению.

О температуре камеры

Камера и аккумулятор могут нагреваться в результате продолжительного использования, но это не является неисправностью.

О защите от перегрева

В зависимости от температуры камеры и аккумулятора, видеосъемка может быть невозможна или питание может выключаться автоматически для защиты камеры.

Перед выключением питания или перед тем, как станет невозможна видеосъемка, на экране появится сообщение. В этом случае оставьте питание выключенным и подождите, пока температура камеры и аккумулятора не снизится до приемлемого уровня. При включении питания не остывшей в достаточной степени камеры или аккумулятора, питание может отключиться снова или выполнение видеосъемки может стать невозможным.

О заряде аккумулятора

При зарядке аккумулятора, который не использовался в течение длительного времени, зарядить его до надлежащей емкости может быть невозможно.

Это связано с характеристиками аккумулятора. Зарядите аккумулятор еще раз.

Предупреждение об авторских правах

На телевизионные программы, фильмы, видеоленты и другие материалы может распространяться авторское право. Неправомочная перезапись таких материалов может противоречить положениям закона об авторском праве.

Гарантия не предоставляется в случае повреждения информации или сбоя при записи.

Sony не может предоставить гарантию в случае сбоя при записи, потери или повреждения записанной информации вследствие неисправности камеры или носителя информации и т.п.

Чистка поверхности камеры

Очистите поверхность камеры мягкой тканью, слегка смоченной водой, а затем протрите поверхность сухой тканью. Чтобы не повредить покрытие или корпус:

– Не подвергайте камеру воздействию химических веществ, таких как разбавитель, бензин, спирт, разовые салфетки, жидкость от насекомых, солнцезащитный крем или инсектицид.

Уход за экраном

- Крем для рук или увлажняющее средство, оставшееся на экране, может повредить его покрытие. При попадании чего-либо на экран, немедленно вытрите его.
- Вытирание с нажимом с помощью салфетки или других материалов может привести к повреждению покрытия.
- Если на экране остались отпечатки пальцев или пыль, рекомендуется осторожно удалить их, а затем начисто вытереть экран мягкой тканью.

Примечания по беспроводной локальной сети

Мы не несем ответственности за любое повреждение, причиненное несанкционированным доступом или несанкционированным использованием, содержащего, загруженного на камеру, в результате потери или кражи.

RU

Технические характеристики

Камера

[Система]

Тип камеры: Цифровой фотоаппарат со сменным объективом

Объектив: Объектив с E-переходником

[Датчик изображения]

Датчик изображения: CMOS-датчик изображения формата APS-C (23,5 мм × 15,6 мм)

Общее количество пикселей датчика изображения: Приблиз. 24 700 000 пикселей

Число эффективных пикселей камеры: Приблиз. 24 300 000 пикселей

[Пылезащита]

Система: Покрытие с защитой от накопления электростатических зарядов на оптическом фильтре и механизм ультразвуковой вибрации

[Система автоматической фокусировки]

Система: Фазодетекторная система/
контрастодетекторная система

Диапазон чувствительности: От EV0 до EV20 (при эквиваленте ISO 100, с объективом F2.8)

[Управление экспозицией]

Метод замера: 1 200-сегментное измерение датчиком изображения

Диапазон экспозамера: От EV0 до EV20 (при эквиваленте ISO 100, с объективом F2.8)

Чувствительность ISO (рекомендуемая величина экспозиции):

Фотоснимки: AUTO, ISO 100 – ISO 25 600

Видеозаписи: AUTO, эквивалент ISO 100 – ISO 12 800

Компенсация экспозиции: ±5,0 EV (доступно переключение между шагами 1/3 и 1/2 EV)

[Затвор]

Тип: С электронным управлением, вертикального хода, шторно-щелевого типа

Диапазон выдержек:

Фотоснимки: От 1/4 000 секунды до 30 секунд, BULB
Видеозаписи: От 1/4 000 секунды до 1/4 секунды (шаг 1/3 EV),

1080 60i-совместимое устройство до 1/60 секунды в режиме AUTO (до 1/30 секунды в режиме [Авто медл. затв.])

1080 50i-совместимое устройство до 1/50 секунды в режиме AUTO (до 1/25 секунды в режиме [Авто медл. затв.])

Скорость синхронизации вспышки: 1/160 секунды

[Носитель записи]

Memory Stick PRO Duo, карта SD

[ЖК-экран]

ЖК-панель: Ширина, 7,5 см
(тип 3.0) схема управления
TFT

Общее количество точек: 921 600
точек

[Видоискатель]

Тип: Электронный видоискатель
Общее количество точек:

1 440 000 точек

Отображение кадра: 100%

Увеличение:

Приблиз. 1,07 ×

Приблиз. 0,70 × (эквивалент
35-мм формата) с объективом
50 мм на бесконечности, -1 м^{-1}
(диоптрий)

Точка фокусировки: Приблиз.

23 мм от окуляра, 21,4 мм от
рамки окуляра на -1 м^{-1}
(диоптрий)

Регулировка диоптра:

-4,0 м до +3,0 м (-1 м^{-1})

[Разъемы ввода/вывода]

Разъем Multi/Micro USB*:

USB-соединение

HDMI: Микрогнездо HDMI типа
D

* Поддерживает Micro USB-
совместимое устройство.

[Питание]

Тип аккумулятора:

Перезаряжаемый
аккумулятор NP-FW50

[Потребляемое питание]

При использовании объектива
E PZ 16–50 mm F3.5–5.6 OSS*

При использовании
видоискателя:

Приблиз. 2,8 Вт

При использовании ЖК-
экрана:

Приблиз. 2,4 Вт

* прилагается к ILCE-6000L/
ILCE-6000Y

[Прочее]

Exif Print: Совместима
PRINT Image Matching III:

Совместима

DPOF: Совместима

Размеры (в соответствии с CIPA)

(Приблиз.):
120,0 мм × 66,9 мм × 45,1 мм
(Ш/В/Г)

Вес (в соответствии с CIPA)

(Приблиз.):
344 г
(включая аккумулятор и
Memory Stick PRO Duo)

285 г (только камера)

Температура эксплуатации:

От 0 °C до 40 °C

RU

Формат файла:

Фотоснимок: В соответствии с JPEG (DCF Ver. 2.0, Exif Ver. 2.3, MPF Baseline), RAW (Формат Sony ARW 2.3)
Видеозапись (формат AVCHD): Поддержка формата AVCHD версии 2.0
Видео: MPEG-4 AVC/H.264
Аудио: Dolby Digital 2-кан. Dolby Digital Stereo Creator
• Изготовлено по лицензии компании Dolby Laboratories.
Видеозапись (формат MP4):
Видео: MPEG-4 AVC/H.264
Аудио: MPEG-4 AAC-LC 2-кан.

USB-соединение: Hi-Speed USB (USB 2.0)

[Вспышка]

Ведущее число вспышки: 6 (в метрах при ISO 100)
Время перезарядки: Приблиз. 4 секунды
Диапазон действия вспышки: Покрывает угол охвата 16 мм объективов (фокусное расстояние, указанное на объективе)
Коррекция вспышки: $\pm 3,0$ EV (доступно переключение между шагами 1/3 и 1/2 EV)

[Беспроводная локальная сеть]

Поддерживаемый формат: IEEE 802.11 b/g/n
Полоса частот: 2,4 ГГц
Поддерживаемые протоколы безопасности: WEP/WPA-PSK/WPA2-PSK
Способ конфигурации: WPS (Wi-Fi Protected Setup)/Ручной

RU
40

Способ доступа:

Инфраструктурный режим
NFC: В соответствии с NFC Forum Type 3 Tag

Адаптер переменного тока AC-UB10C/UB10D

Требования к питанию: От 100 В – 240 В переменного тока, 50 Гц/60 Гц, 70 мА
Выходное напряжение: 5 В постоянного тока, 0,5 А
Температура эксплуатации: От 0 °C до 40 °C
Температура хранения: От -20 °C до +60 °C
Размеры (Приблиз.): 50 мм x 22 мм x 54 мм (Ш/В/Г)

Перезаряжаемый аккумулятор NP-FW50

Тип аккумулятора: Литий-ионный аккумулятор
Максимальное напряжение: 8,4 В постоянного тока
Номинальное напряжение: 7,2 В постоянного тока
Максимальное напряжение зарядки: 8,4 В постоянного тока
Максимальный ток зарядки: 1,02 А

Емкость: Типичная 7,7 Втч (1 080 мАч)
Минимальная 7,3 Втч (1 020 мАч)

item0830

Объектив

Объектив	Зум-объектив E16 – 50 mm ¹⁾	Зум-объектив E55 – 210 mm
Камера	ILCE-6000L/ ILCE-6000Y	ILCE-6000Y
Эквивалент 35-мм формата фокусного расстояния ²⁾ (мм)	24 – 75	82,5 – 315
Группы/элементы объектива	8 – 9	9 – 13
Угол обзора ²⁾	83° – 32°	28,2° – 7,8°
Минимальное фокусное расстояние ³⁾ (м)	0,25 – 0,3	1,0
Максимальное увеличение (x)	0,215	0,225
Минимальная диафрагма	f/22 – f/36	f/22 – f/32
Диаметр фильтра (мм)	40,5	49
Размеры (макс. диаметр × высота) (Приблиз. мм)	64,7 × 29,9	63,8 × 108
Масса (Приблиз. г)	116	345
SteadyShot	Доступный	Доступный

¹⁾ Приводной зум.

²⁾ Значения для эквивалентного 35-мм формата фокусного расстояния и угла обзора основаны на цифровых камерах, оборудованных датчиком изображения размера APS-C.

³⁾ Минимальное фокусное расстояние – это наименьшее расстояние от датчика изображения до объекта.

Конструкция и технические характеристики могут быть изменены без уведомления.

О фокусном расстоянии

Угол фотосъемки данной камеры уже, чем у камеры 35-мм формата. Вы можете найти приблизительный эквивалент фокусного расстояния камеры 35-мм формата для фотосъемки с таким же углом, увеличивая фокусное расстояние объектива наполовину.

Например, при подсоединении 50-мм объектива вы можете получить приблизительный эквивалент 75-мм объектива камеры 35-мм формата.

RU

RU
41

Товарные знаки

- Memory Stick и  являются товарными знаками или зарегистрированными товарными знаками Sony Corporation.
- “AVCHD Progressive” и логотип “AVCHD Progressive” являются товарными знаками Panasonic Corporation и Sony Corporation.
- Dolby и символ в виде двоянной буквы D являются товарными знаками Dolby Laboratories.
- Термины HDMI и HDMI High-Definition Multimedia Interface и логотип HDMI являются товарными знаками или зарегистрированными товарными знаками HDMI Licensing LLC в США и других странах.
- Windows является зарегистрированным товарным знаком Microsoft Corporation в Соединенных Штатах Америки и/или других странах.
- Mac является зарегистрированным товарным знаком Apple Inc. в Соединенных Штатах Америки и других странах.
- iOS является зарегистрированным товарным знаком или товарным знаком Cisco Systems, Inc.
- iPhone и iPad являются зарегистрированными товарными знаками Apple Inc. в Соединенных Штатах Америки и других странах.
- Логотип SDXC является товарным знаком SD-3C, LLC.
- Android, Google Play являются товарными знаками Google Inc.

- Wi-Fi, логотип Wi-Fi и Wi-Fi PROTECTED SET-UP являются зарегистрированными товарными знаками компании Wi-Fi Alliance.
- Метка N является товарным знаком или зарегистрированным товарным знаком NFC Forum, Inc. в Соединенных Штатах Америки и в других странах.
- DLNA и DLNA CERTIFIED являются товарными знаками Digital Living Network Alliance.
- Facebook и логотип “f” являются товарными знаками или зарегистрированными товарными знаками компании Facebook, Inc.
- YouTube и логотип YouTube являются товарными знаками или зарегистрированными товарными знаками компании Google Inc.
- Eye-Fi является товарным знаком Eye-Fi, Inc.
- Кроме того, названия систем и изделий, используемые в данном руководстве, являются, обычно, товарными знаками или зарегистрированными товарными знаками их соответствующих разработчиков или производителей. Однако знаки ™ или ® используются не во всех случаях в данном руководстве.



item0290c

Изготовитель: Сони Корпорейшн
Адрес: 1-7-1 Конан, Минато-ку,
Токио 108-0075, Япония
Страна-производитель: Таиланд

item3016

Импортер на территории стран
Таможенного союза ЗАО «Сони
Электроникс», Россия, 123103,
Москва, Карамышевский проезд, 6

Организация, уполномоченная
принимать претензии от
потребителей на территории
Казахстана
ЗАО «Сони Электроникс»
Представительство в Казахстане,
050059, Алматы, улица Иванилова,
д. 58

Дополнительная информация
по данному изделию и ответы
на часто задаваемые вопросы
могут быть найдены на нашем
веб-сайте поддержки
покупателей.

<http://www.sony.net/>

RU

RU
43

ILCE-6000
4-532-055-41(1)

Инструкция загружена с сайта <http://mcgrp.ru> большой выбор руководств и инструкций в формате pdf, doc, exe и с возможностью онлайн просмотра.