

SONY®



Оглавление

Поиск по
операции

МЕНЮ/Поиск
установок

Алфавитный
указатель

Cyber-shot

Руководство по Cyber-shot

DSC-TX1

Как пользоваться данным руководством

Щелкните по кнопке в правом верхнем углу для перехода на соответствующую страницу.

Это удобно при поиске функции для просмотра.



← Поиск информации по функции.

← Поиск информации по операции.

← Поиск информации в перечне MENU/пунктах установок.

← Поиск информации по ключевому слову.

Оглавление

Поиск по операции

MENU/Поиск установок

Алфавитный указатель

Символы и примечания, используемые в данном руководстве

Red Eye Reduction

The flash strobesc two or more times before shooting to reduce the red-eye phenomenon when using the flash.

- 1 Lower the lens cover to switch to shooting mode.
- 2 **MENU** → (Red Eye Reduction) → desired mode

<input checked="" type="checkbox"/> Auto	When the Face Detection function is activated, the flash strobesc automatically to reduce the red-eye phenomenon.
<input type="checkbox"/> (On)	The flash always strobesc to reduce the red-eye phenomenon.
<input type="checkbox"/> (Off)	Does not use Red Eye Reduction.

Notes

- You cannot select [Red Eye Reduction] in Sweep Panorama, Movie Mode, Anti Motion Blur, Hand-held Twilight, Smile Shutter or Easy Mode.
- To avoid blurring of images, hold the camera firmly until the shutter is released. It usually takes a second after you press the shutter button. Be also sure not to allow the subject to move during this period.
- Red Eye Reduction may not produce the desired effects. It depends on individual differences and conditions, such as distance to the subject, or if the subject looked away from the pre-strobe.
- If you do not use the Face Detection function, Red Eye Reduction does not work, even when you select [Auto].

What causes the red-eye phenomenon?

Pupils become dilated in dark environments. Flash light is reflected off the blood vessels at the back of the eye (retina), causing the "red-eye" phenomenon.

Other ways to reduce red-eye

- Select (High Sensitivity) mode in Scene Selection. (The flash is automatically turned to [OFF].)
- When the eyes of the subject turn out red, correct the image with [Retouch] → [Red Eye Correction] on the viewing menu or with the supplied software "PMB".

В данном руководстве последовательность операций отображается стрелками (→). Вам следует прикасаться к пунктам на экране в указанной последовательности. Символы показаны в соответствии с установкой по умолчанию фотоаппарата.

Установка по умолчанию обозначается символом .

Означает меры предосторожности и соответствующие ограничения для правильной эксплуатации фотоаппарата.

Указывает на полезную для ознакомления информацию.

Примечания по использованию фотоаппарата

Примечание относительно используемых типов карты памяти “Memory Stick” (продается отдельно)



“Memory Stick Duo”: В Вашем фотоаппарате можно использовать карту памяти “Memory Stick Duo”.



“Memory Stick”: В Вашем фотоаппарате нельзя использовать карту памяти “Memory Stick”.

Другие карты памяти не могут быть использованы.

- Подробные сведения о карте памяти “Memory Stick Duo” приведены на стр. 150.

При использовании карты памяти “Memory Stick Duo” с оборудованием, совместимым с картой памяти “Memory Stick”

Вы можете использовать карту памяти “Memory Stick Duo”, вставив ее в адаптер карты памяти “Memory Stick Duo” (продается отдельно).



Адаптер карты памяти “Memory Stick Duo”

Примечания о батарейном блоке

- Зарядите батарейный блок (прилагается) перед использованием фотоаппарата в первый раз.
- Батарейный блок можно заряжать, даже если он не полностью разряжен. Кроме того, Вы можете использовать емкость частично заряженного батарейного блока, даже если он был заряжен неполностью.

- Если Вы не планируете использовать батарейный блок в течение длительного времени, израсходуйте имеющийся заряд, извлеките батарейный блок из фотоаппарата и храните его в сухом, прохладном месте. Это нужно для поддержания функций батарейного блока.
- Подробные сведения о пригодном для использования батарейном блоке приведены на стр. 152.

Объектив Carl Zeiss

Фотоаппарат оснащен объективом Carl Zeiss, который позволяет воспроизводить четкие изображения с отличной контрастностью. Объектив данного фотоаппарата изготовлен в Германии в соответствии с системой обеспечения качества, сертифицированной компанией Carl Zeiss, согласно стандартам Carl Zeiss.

Примечания об экране ЖКД и объективе

- Экран ЖКД разработан с использованием чрезвычайно высокопрецизионной технологии, так что свыше 99,99% пикселей предназначено для эффективного использования. Однако на экране ЖКД могут появляться маленькие темные и/или яркие точки (белого, красного, синего или зеленого цвета). Такие точки являются результатом производственного процесса и никаким образом не влияют на запись.

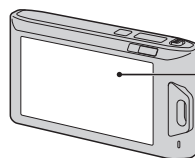

Черные, белые, красные, синие или зеленые точки

- Если капли воды или другой жидкости попадут на экран ЖКД, и он станет мокрым, немедленно протрите экран мягкой тканью. Жидкость на поверхности экрана ЖКД может привести к ухудшению качества изображения и неисправности аппарата.

- Воздействие на экран ЖКД или на объектив прямого солнечного света в течение длительного периода времени может привести к неисправностям. Помещая фотоаппарат вблизи окна или на открытом воздухе, соблюдайте осторожность.
- Не нажимайте на экран ЖКД. Экран может быть обесцвечен, и это может привести к неисправности.
- При низкой температуре на экране ЖКД может оставаться остаточное изображение. Это не является неисправностью.
- Соблюдайте осторожность, не подвергайте объектив ударам и не прилагайте к нему силу.

О конденсации влаги

- При непосредственном перемещении фотоаппарата из холодного помещения в теплое, внутри или снаружи фотоаппарата может конденсироваться влага. Эта конденсация влаги может привести к неисправности фотоаппарата.
- В случае конденсации влаги выключите питание фотоаппарата и подождите около часа для испарения влаги. Обратите внимание, что если Вы попытаетесь выполнять съемку, когда внутри объектива остается влага, Вы не сможете записать качественные изображения.

Фотоснимки, используемые в данном руководстве

Фотоснимки, используемые в качестве образцов в данном руководстве, представляют собой репродуцированные изображения, и не являются реальными фотоснимками, полученными с помощью данного фотоаппарата.

Оглавление

Примечания по использованию фотоаппарата

Как пользоваться данным руководством.....	2
Примечания по использованию фотоаппарата.....	3
Поиск по операции.....	8
MENU/Поиск установок.....	11
Названия частей.....	16
Список значков, отображаемых на экране....	17
Использование сенсорной панели.....	19
Использование внутренней памяти.....	22

Съемка

Режим ЗАПИСИ.....	23
Интел. автомат. регулир.	24
Панорамный обзор.....	25
Реж. видеосъемк.	27
Авто по программе.....	28
Сглаж.размы тости движ.	29
Сумерки с рук.....	30
Выбор сцены.....	31
Увеличение.....	34

Просмотр

Просмотр фотоснимков.....	35
Воспр.круп.план.	37
Широкоформатный режим.....	38
Временно повернутое отображение.....	39
Просмотр видеозаписей.....	40

MENU (Съемка)

Пункты MENU (Съемка)	11
----------------------------	----

MENU (Просмотр)

Пункты MENU (Просмотр)	13
------------------------------	----

Установки

Пункты установки	14
------------------------	----

Телевизор

Просмотр изображения на телевизоре стандартной четкости	120
Просмотр изображения на телевизоре высокой четкости	121

Компьютер

Использование с компьютером	123
Использование программного обеспечения	125
Подсоединение фотоаппарата к компьютеру	128
Просмотр инструкции “Расширенное ознакомление с Cyber-shot”	130

Печать

Печать фотоснимков	131
--------------------------	-----

Устранение неисправностей

Устранение неисправностей.....	134
Предупреждающие индикаторы и сообщения.....	144

Прочее

Место хранения файлов изображений и имена файлов.....	149
“Memory Stick Duo”.....	150
Батарейный блок	152
Зарядное устройство.....	153
Интеллектуальное панорамно-наклонное устройство	154

Алфавитный указатель

Алфавитный указатель	155
----------------------------	-----

Поиск по операции

Оглавление

Поиск по операции

МЕНЮ/Поиск установок

Алфавитный указатель

Перенос настроек в фотоаппарат	Интел. автомат. регулир.	24
	Выбор сцены	31
	Распознавание сцен	63
Съемка портретов	Момент.снимок	31
	Портрет в сумерк.....	31
	Режим Smile Shutter	43
	Распознавание сцен	63
	Распознавание лиц	65
	Минимизац. закрытых глаз.....	68
	Ум.эфф.кр. глаз.....	69
Панорамная фотосъемка	Панорамный обзор	25
Фотосъемка домашних животных в наилучшем виде	Домашнее животное.....	31
Съемка близко расположенных объектов	Макро	54
	Фок.кр.пл.вкл	54
Съемка движущихся объектов	Выс-скор. затвор.....	32
	Реж. видеосъемк.	27
	Серия	49

Съемка без размытости	Высок. чувствит.	31
	Выс-скор. затвор.....	32
	Сглаж.размы тости движ.	29
	Сумерки с рук.....	30
	Таймер самозапуска с 2-секундной задержкой.....	47
	ISO.....	56
	SteadyShot.....	70
Съемка с подсветкой	Принудительная вспышка.....	45
	Распознавание сцен	63
	DRO.....	67
Съемка в темных местах	Высок. чувствит.	31
	Сглаж.размы тости движ.	29
	Медл.синхр	45
	ISO.....	56
Регулировка экспозиции	EV	55
Изменение положения фокусировки	Использование сенсорной панели.....	19
	Фокус.....	60
	Распознавание лиц	65
Изменение размера изображения	Размер изобр.....	51
Удаление изображений	Удалить.....	79
	Формат.....	112
Отображение увеличенных фотоснимков	Воспр.круп.план.	37
	Подгонка.....	83

Отображение снимков в полноэкранном режиме	Широкоформатный режим.....	38
	Временно повернутое отображение.....	39
	Размер изобр.....	51
Редактирование изображений	Ретуширование.....	83
	Рисунок.....	81
Воспроизведение серии снимков по порядку	Слайд.....	76
Использование удобных для обзора индикаторов	Простой режим.....	41, 73
Печать изображений с датой	“PMB (Picture Motion Browser)”.....	125
Изменение установок даты и времени	Устан. вр.пояса.....	118
	Устан.даты и вр.....	119
Инициализация установок	Инициализац.....	104
Печать фотоснимков	Печать.....	131
Просмотр на телевизоре	Просмотр изображения на телевизоре стандартной четкости.....	120
	Просмотр изображения на телевизоре высокой четкости.....	121
Информация относительно дополнительных принадлежностей	“Расширенное ознакомление с Cyber-shot”.....	130
	Интеллектуальное панорамно-наклонное устройство.....	154

MENU/Поиск установок

Пункты MENU (Съемка)





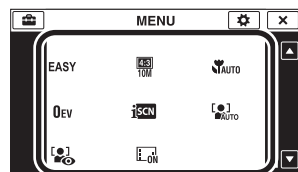



Вы можете легко выбирать различные функции для съемки из меню **MENU**.

- 1 Опустите крышку объектива для переключения в режим съемки.
- 2 Прикоснитесь к кнопке **MENU** для отображения экрана MENU.
Четыре пункта меню, отображаемые под **MENU**, не появляются на экране MENU.
- 3 Прикоснитесь к пункту меню → нужному режиму.



В приведенной ниже таблице метка ✓ означает доступную функцию. Значки, приведенные под **#** и **SCN**, указывают на доступные режимы.

Режим ЗАПИСИ Пункты меню				P			SCN
Простой режим	✓	✓	—	✓	✓	✓	✓
Режим видеосъемки	—	—	✓	—	—	—	—
Режим Smile Shutter	✓	—	—	✓	—	—	
Вспышка	✓	—	—	✓	—	—	
Тайм.самозап	✓	—	✓	✓	✓	✓	✓
Серия	✓	—	—	✓	—	—	
Направление съемки	—	✓	—	—	—	—	—
Размер изобр	✓	✓	✓	✓	✓	✓	✓
Макро	✓	—	—	✓	—	—	
EV	✓	✓	✓	✓	✓	✓	✓
ISO	—	—	—	✓	—	—	
Баланс белого	—	✓		✓	✓	✓	
Баланс бел при подв съем	—	—		—	—	—	
Фокус	—	✓	—	✓	—	—	—
Режим измер	—	✓	✓	✓	✓	✓	—

Режим ЗАПИСИ				P			SCN
Пункты меню							
Распознавание сцен	✓	—	—	—	—	—	—
Распознавание лиц	✓	—	—	✓	✓	✓	
DRO	—	—	—	✓	—	—	—
Минимизация закрытых глаз	—	—	—	—	—	—	
Ум.эфф.кр. глаз	✓	—	—	✓	—	—	
SteadyShot	—	—	✓	✓	✓	✓	
Установки дисплея	✓	✓	✓	✓	✓	✓	✓

Примечание

- Только пункты, которые доступны для каждого режима, отображаются на экране.
- Четыре пункта меню, отображаемые под **MENU**, отличаются в зависимости от каждого режима записи.







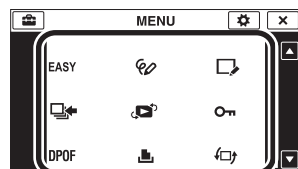











Пункты MENU (Просмотр)

Вы можете легко выбирать различные функции для съемки из меню **MENU**.

- 1 Нажмите кнопку  (воспроизведение) для переключения в режим воспроизведения.
- 2 Прикоснитесь к кнопке **MENU** для отображения экрана MENU.
Четыре пункта меню, отображаемые под **MENU**, не появляются на экране MENU.
- 3 Прикоснитесь к пункту меню → нужному режиму.



В приведенной ниже таблице метка ✓ означает доступную функцию.

Режим просмотра Пункты меню	"Memory Stick Duo"		Внутренняя память
	 Просм. по дате	 Просм. папки	 Просм. папки
EASY (Простой режим)	✓	✓	✓
 (Календарь)	✓	—	—
 (Индекс изображ.)	✓	✓	✓
 (Слайд)	✓	✓	✓
 (Удалить)	✓	✓	✓
 (Рисунок)	✓	✓	✓
 (Ретуширование)	✓	✓	✓
 (Отображ. серийной группы)	✓	—	—
 (Режим просмотра)	✓	✓	—
 (Защитить)	✓	✓	✓
DPOF	✓	✓	—
 (Печать)	✓	✓	✓
 (Поворот.)	✓	✓	✓
 (Установки громкости)	✓	✓	✓
 (Установки дисплея воспр.)	✓	✓	✓
 (Данные экспозиции)	✓	✓	✓
 (Установки индекса изображ.)	✓	✓	✓
 (Выбор папки)	—	✓	—

Примечание

- Только пункты, которые доступны для каждого режима, отображаются на экране.

Пункты установки





Можно изменить установки на экране  (Установки).

1 Прикоснитесь к кнопке **MENU** для отображения экрана MENU.

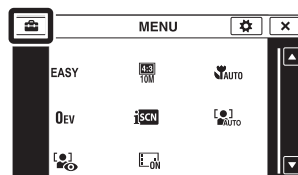

2 Прикоснитесь к  (Установки) → нужной категории → нужному пункту → нужной установке.



Категории	Пункты
 Установки съемки	Подсветка AF
	Линия сетки
	Цифров увелич
	Авто ориент
	Спр.по расп.сцен
	Пред.о закр.глаз.
 Основные установ.	Звук
	Яркость ЖКД
	Language Setting
	Демонстр. режим
	Инициализац.
	COMPONENT
	Видеовыход
	Корпус
	Подсоед USB
	Загруз.музык
	Формат музык
	Калибровка
 Средство "Memory Stick"	Формат
	Созд.папк.ЗАПИС
	Изм папк.ЗАПИСИ
	Удал. папки ЗАП.
	Копировать
	Номер файла
 Устр-во внутр.памяти	Формат
	Номер файла
 Установки часов	Устан. вр.пояса
	Устан.даты и вр.

Примечания

- Индикация [Установки съемки] появляется только при выполнении установок в режиме съемки.
- Индикация [Средство "Memory Stick"] появляется только при вставленной карте памяти "Memory Stick Duo" в фотоаппарат, в то время как индикация [Устр-во внутр.памяти] появляется только при отсутствии карты памяти "Memory Stick Duo" в фотоаппарате.

Названия частей

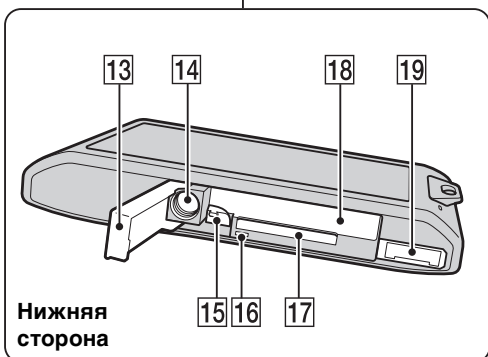
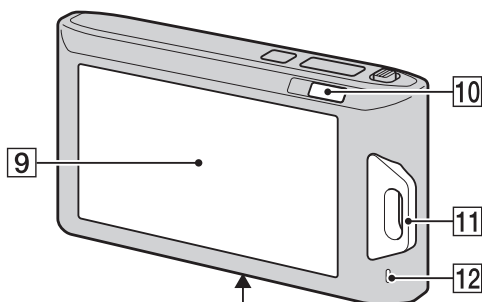
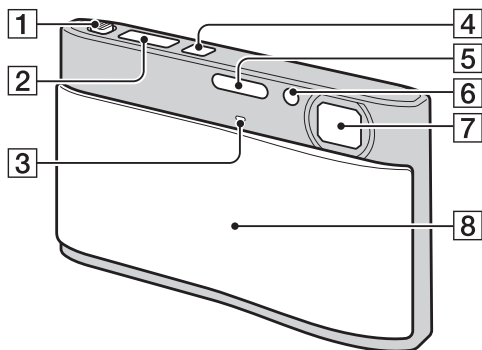

- 1 Рычажок увеличения (W/T) (34, 37)
- 2 Кнопка затвора
- 3 Микрофон
- 4 Кнопка ON/OFF (Питание)
- 5 Вспышка
- 6 Лампочка таймера самозапуска/
Лампочка Smile Shutter/Подсветка АФ
- 7 Объектив
- 8 Крышка объектива
- 9 Экран ЖКД/сенсорная панель
- 10 Кнопка (воспроизведение) (35)
- 11 Петля для наручного ремня*/Захват
- 12 Громкоговоритель
- 13 Крышка батареи/карты памяти
“Memory Stick Duo”
- 14 Гнездо штатива
- 15 Рычажок выталкивания батареи
- 16 Лампочка доступа
- 17 Слот карты памяти “Memory Stick Duo”
- 18 Слот для вставления батареи
- 19 Многофункциональный разъем

* Использование наручного ремня

Наручный ремень уже прикреплен к фотоаппарату на заводе-изготовителе. Чтобы не уронить и не повредить фотоаппарат, проденьте руку в петлю ремня.

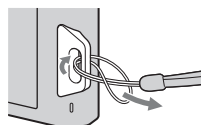

* Использование пера

Перо используется при управлении с помощью сенсорной панели. Оно прикрепляется к наручному ремню. Не носите фотоаппарат, держа его за перо. Фотоаппарат может упасть.

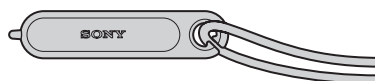

Список значков, отображаемых на экране

Значки отображаются на экране для индикации состояния фотоаппарата. Положение отображаемых значков может отличаться в зависимости от режима съемки.

При фотосъемке

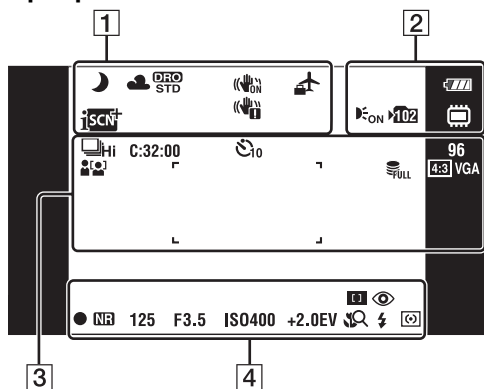

При видеосъемке

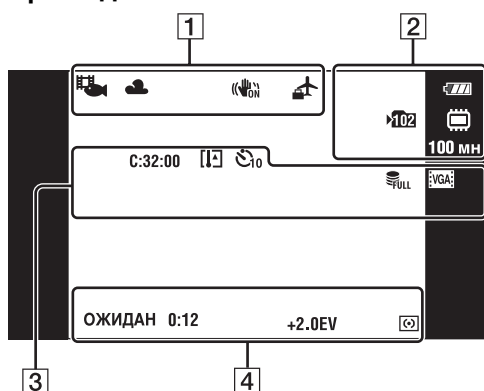

При воспроизведении

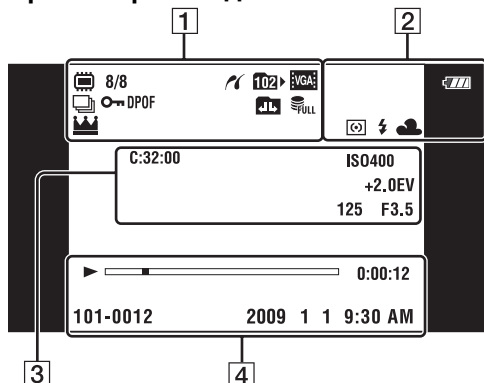

1

Дисплей	Индикация
	Значок распознавания сцен
	Баланс белого
	DRO
	SteadyShot
	Пункт назначения
	Распознавание сцен
	Предупреждение о вибрации
	Режим видеосъемки
	Воспроизведение с увеличением
	Носитель записи/ воспроизведения (карта памяти "Memory Stick Duo", внутренняя память)
	Номер изображения/ Количество изображений, записанных в выбранной папке
	Соединение PictBridge
	Папка воспроизведения
	Серийная фотосъемка
	Защита
	Метка команды печати (DPOF)
	Изменение папки
	Файл базы данных заполнен
	Основное изображение в серийной группе

2

Дисплей	Индикация
	Оставшийся заряд батареи
	Предупреждение о низком заряде батареи
	Подсветка АФ
	Папка записи
	Носитель записи/ воспроизведения (карта памяти “Memory Stick Duo”, внутренняя память)
100 мн	Доступное для записи время
 x1.3 S Q P Q	Масштаб увеличения
	Режим фотометрии
	Вспышка
	Баланс белого

3

Дисплей	Индикация
	Режим серийной съемки
C:32:00	Индикация самодиагностики
	Предупреждение о повышении температуры
	Таймер самозапуска
	Файл базы данных заполнен
96	Количество доступных для записи изображений
	Распознавание лица
	Рамка искателя диапазона АФ
+	Перекрестие местной фотометрии
	Размер изображения
ISO400	Число ISO
+2.0EV	Величина экспозиции

Дисплей	Индикация
125	Скорость затвора
F3.5	Величина диафрагмы

4

Дисплей	Индикация
	Фокусировка
	Уменьшение эффекта красных глаз
	Воспроизведение
	Полоса воспроизведения
35° 37' 32" N 139° 44' 31" E	Отображение широты и долготы
0:00:12	Счетчик
	Блокировка АЭ/АФ
NR	Медленный затвор NR
125	Скорость затвора
F3.5	Величина диафрагмы
ISO400	Число ISO
+2.0EV	Величина экспозиции
	Фокусировка крупным планом
	Режим вспышки
	Зарядка вспышки
	Режим измер
ЗАПИС ОЖИДАН	Видеосъемка/Режим ожидания видеосъемки
0:12	Время записи (м:с)
101-0012	Номер папки-файла
2009 1 1 9:30 AM	Записанная дата/время воспроизводимого изображения

Использование сенсорной панели

Фотоаппарат позволяет выполнять операции и установки при прикосновении к кнопкам или при перетаскивании экрана ЖКД с помощью пальца.

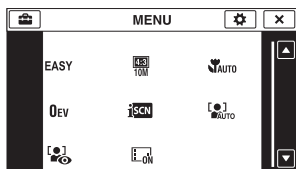

	Отображение на экране скрытых пунктов для выполнения нужных установок.
	Возврат к предыдущему экрану.
	Описание функций съемки при отображении меню съемки.

Примечания

- Для работы с сенсорной панелью слегка нажимайте на нее пальцем или прилегаемым пером. При сильном нажатии или использовании заостренного предмета, кроме прилегаемого пера, можно повредить сенсорную панель.
- При прикосновении к верхней части экрана во время съемки кнопки и индикаторы моментально исчезнут. При снятии пальца с экрана кнопки и индикаторы снова появятся.

Управление путем перетаскивания экрана ЖКД

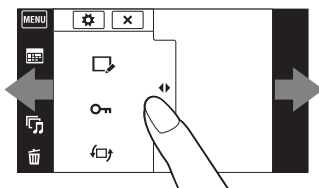
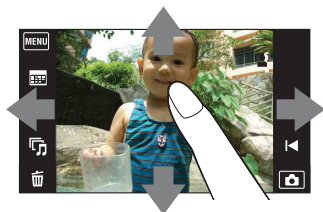

Отображение/скрытие экрана MENU

	Возможность регулирования	Метод управления
Во время съемки/ воспроизведения	Отображение экрана MENU	Прикоснитесь с левой стороны к экрану ЖКД и потяните его вправо
	Скрытие экрана MENU	Прикоснитесь с правой стороны к экрану ЖКД и потяните его влево
	Скрытие функциональных кнопок	Прикоснитесь с левой стороны к экрану ЖКД и потяните его влево
	Отображение функциональных кнопок	Прикоснитесь с левой стороны к экрану ЖКД и потяните его вправо

	Возможность регулирования	Метод управления
Во время воспроизведения	Отображение следующего/предыдущего изображения	Потяните вправо или влево
	Непрерывное изменение изображения (следующее/предыдущее изображение)	Потяните вправо или влево и продолжайте надавливать
	Отображение индексного экрана во время воспроизведения	Потяните вверх
Во время воспроизведения	Отображение следующей/предыдущей страницы в индексном режиме	Потяните вниз или вверх
	Отображение календаря во время воспроизведения в режиме просмотра по дате	Потяните вниз

Прикосновение к экрану для установки фокусного расстояния

Прикосновение к объекту на сенсорной панели отображает рамку, а дальнейшее нажатие на кнопку затвора наполовину выполняет фокусировку на объект в рамке. Если в рамке фокусировки находится лицо, дополнительно к фокусировке автоматически оптимизируются яркость и цветовой оттенок.

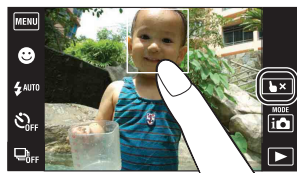

Кнопка/метод управления	Действие
Прикоснитесь к объекту	Регулировка фокусировки.
👉 ×	Отмена функции.

Примечания

- Эта функция недоступна при использовании цифрового увеличения, во время съемки в режиме фокусировки крупным планом или в простом режиме.
- Вы не можете использовать эту функцию при выборе режима (Ландшафт), (Сумерки), (Гастрономия), (Фейерверки) или (Под водой) в режиме выбора сцены.

Индивидуальная настройка нужных пунктов MENU

Во время съемки/воспроизведения с левой стороны экрана ЖКД появляются четыре пункта меню MENU. Для этих четырех кнопок можно индивидуально настроить нужные пункты меню MENU и их расположение, что позволяет удобно расположить часто используемые кнопки.

Настройку этих кнопок можно выполнить и сохранить для каждого режима записи во время съемки и для внутренней памяти и карты памяти “Memory Stick Duo” во время воспроизведения.

1 Прикоснитесь к кнопке **MENU** для отображения экрана MENU.



2 ⚙️ (Настройка) → [OK]

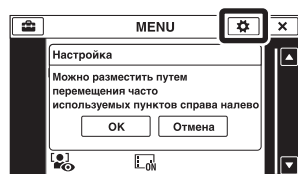

3 Выберите пункт MENU и перетащите его в нужное положение с левой стороны экрана ЖКД.

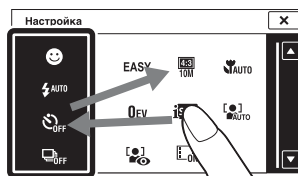

4 Для отмены прикоснитесь к кнопке **X**.

Примечание

- При установке параметра [Корпус] в положение [Вкл] или при съемке в простом режиме эту функцию использовать невозможно.

Использование внутренней памяти

В фотоаппарате имеется приблизительно 11 Мб внутренней памяти. Эта память не является съемной. Даже если карта памяти “Memory Stick Duo” не вставлена в фотоаппарат, Вы можете записать изображения при помощи данной внутренней памяти.



При вставленной карте памяти “Memory Stick Duo”

[Запись]: Изображения записываются на карту памяти “Memory Stick Duo”.

[Воспроизведение]: Воспроизводятся изображения на карте памяти “Memory Stick Duo”.

[Меню, установки и т.п.]: К изображениям на карте памяти “Memory Stick Duo” могут быть применены различные функции.

При не вставленной карте памяти “Memory Stick Duo”

[Запись]: Изображения записываются при помощи внутренней памяти.

[Воспроизведение]: Воспроизводятся изображения, сохраненные на внутренней памяти.

[Меню, установки и т.п.]: К изображениям на внутренней памяти могут быть применены различные функции.

О данных изображений, хранящихся на внутренней памяти

Рекомендуется выполнять копирование (резервное копирование) безошибочных данных одним из следующих методов.

Для выполнения копирования (резервного копирования) данных на жесткий диск компьютера

Выполните процедуру, приведенную на стр. 128, без вставленной в фотоаппарат карты памяти “Memory Stick Duo”.

Для выполнения копирования (резервного копирования) данных на карту памяти “Memory Stick Duo”

Приготовьте карту памяти “Memory Stick Duo” с достаточно свободной емкостью, а затем выполните процедуру, объяснение которой приведено в разделе [Копировать] (стр. 116).

Примечания



- Вы не можете импортировать данные изображений с карты памяти “Memory Stick Duo” во внутреннюю память.
- Вы можете копировать данные, хранящиеся во внутренней памяти, на компьютер, выполнив USB-подключение фотоаппарата к компьютеру с помощью кабеля. Однако Вы не можете экспортировать данные с компьютера во внутреннюю память фотоаппарата.

Режим ЗАПИСИ

Вы можете выбрать режим фотосъемки в соответствии с условиями и целью съемки.

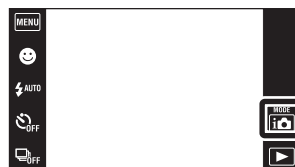
- 1 Опустите крышку объектива для переключения в режим съемки.
- 2 Прикоснитесь к кнопке  (Режим ЗАПИСИ) → нужный режим



 (Интел. автомат. регулир.)	Позволяет Вам выполнять съемку с автоматически регулируемыми установками.
 (Панорамный обзор)	Позволяет выполнять панорамную фотосъемку после компоновки изображений.
 (Реж. видеосъемк.)	Позволяет Вам выполнять видеосъемку с записью звука.
P (Авто по программе)	Позволяет Вам выполнять съемку с автоматической регулировкой экспозиции (как скорости затвора, так и величины диафрагмы). Вы также можете выбрать различные установки при помощи меню.
 (Сглаж.размытости движ.)	Позволяет выполнять фотосъемку с уменьшенной размытостью без использования вспышки с помощью компоновки серии фотоснимков, выполненных с высокой скоростью.
 (Сумерки с рук)	Позволяет выполнять фотосъемку сцен с низким освещением без использования штатива с помощью компоновки серии фотоснимков, выполненных с высокой скоростью.
SCN (Выбор сцены)	Позволяет Вам выполнять съемку с предварительно установленными установками в соответствии с условиями сцены.

Интел. автомат. регулир.

Позволяет Вам выполнять съемку с автоматически регулируемым установками.

- 1 Опустите крышку объектива для переключения в режим съемки.
- 2 (Режим ЗАПИСИ) → (Интел. автомат. регулир.)
- 3 Нажмите кнопку затвора полностью вниз.



Примечание

- Вспышка устанавливается в положение [Авто] или [Выкл].

О распознавании сцен

Распознавание сцен работает в режиме интеллектуальной автоматической регулировки. Данная функция позволяет фотоаппарату автоматически распознавать условия съемки и выполнять ее.



Значок распознавания сцен (Справка)



- Фотоаппарат распознает сцены (Сумерки), (Портрет в сумерк), (Сумерки со штативом), (Контровый свет), (Портрет с контр. светом), (Ландшафт), (Макро), (Фокус крупным планом) или (Портрет) и отображает соответствующий значок и справку на экране при распознавании сцены. Подробные сведения приведены на стр. 63.

При фотосъемке объекта, на который трудно выполнить фокусировку

- Наименьшее расстояние для съемки составляет приблизительно 8 см (1 см в режиме интеллектуальной автоматической регулировки или простом режиме) (сторона W), 50 см (сторона Т) (от объектива). При съемке объекта, расположенного ближе минимально допустимого расстояния, используйте режим фокусировки крупным планом.
- Если фотоаппарат не может выполнить фокусировку автоматически, начинает медленно мигать индикатор блокировки АЭ/АФ и звуковой сигнал не раздается. Измените компоновку фотоснимка или измените настройку фокусировки (стр. 60).
- Фокусировка может быть затруднена при следующих условиях:
 - Темно, а объект удален.
 - Слабый контраст между объектом съемки и фоном.
 - Объект съемки находится за стеклом.
 - Объект съемки быстро движется.
 - Имеются отражающие свет или блестящие поверхности.
 - Объект съемки подсвечивается от яркого фона или света вспышки.

Панорамный обзор

Позволяет создать панорамное изображение с помощью компоновки изображений.

- 1 Опустите крышку объектива для переключения в режим съемки.
- 2  (Режим ЗАПИСИ) →  (Панорамный обзор)
- 3 Удерживайте фотоаппарат в таком положении, чтобы был отчетливо виден экран ЖКД, а затем полностью нажмите кнопку затвора.
- 4 Выполните с помощью фотоаппарата панорамную съемку до конца направляющей полосы, следуя указаниям на экране ЖКД.



Съемка этой части не будет выполнена





Полоса управления

Примечания

- Если не выполнить панорамирование фотоаппарата по всему объекту в заданное время, на скомпонованном изображении появится серая зона. В этом случае перемещайте фотоаппарат быстрее для записи полного панорамного изображения.
- Поскольку соединяются вместе несколько изображений, соединенная часть не будет плавно записана.
- В условиях низкой освещенности панорамные изображения могут быть размытыми.
- При мигающем освещении, например флуоресцентном, яркость или цвет комбинируемых изображений может отличаться.
- Если полный угол панорамной съемки и заблокированный угол сильно отличаются по яркости, цвету или фокусировке, фотосъемка не будет выполнена. В этом случае измените угол и выполните съемку еще раз.
- Панорамный обзор не подходит для следующих случаев:
 - Объекты движутся
 - Объекты находятся слишком близко к фотоаппарату
 - Изображение с повторяющимся узором, например плитка, и изображение с малой контрастностью, например небо, песчаный пляж или газон
 - Непрерывно изменяющееся изображение, например волны или водопады
- Панорамные изображения невозможно создать в следующих случаях:
 - Панорамирование фотоаппарата слишком быстрое или слишком медленное
 - Сильное дрожание фотоаппарата

Изменение направления съемки или размера панорамного изображения

Направление съемки:  (Направление съемки) → [Вправо], [Влево], [Вверх] или [Вниз]

Размер изобр:  (Размер изобр) → [Стандартная] или [Широкая]

- Если кнопки не отображаются с левой стороны экрана ЖКД, прикоснитесь к кнопке **MENU**.

Рекомендации по съемке панорамного изображения

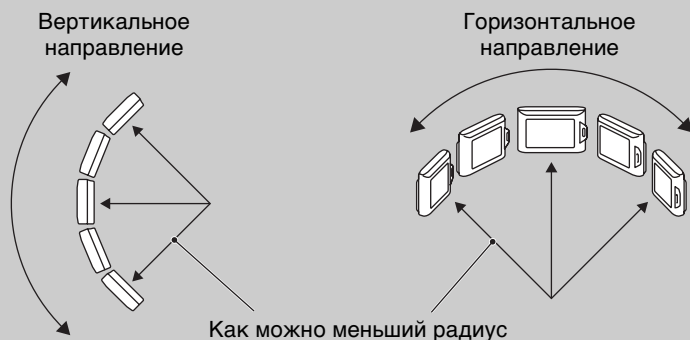



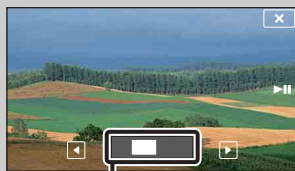

- Панорамируйте фотоаппарат по дуге с постоянной скоростью.
- Панорамируйте фотоаппарат в направлении, указанном на экране ЖКД.
- Определите сцену и нажмите кнопку затвора наполовину вниз, чтобы зафиксировать экспозицию и баланс белого.
- Отрегулируйте компоновку кадра так, чтобы часть с наиболее разнообразным видом была по центру изображения.

Прокрутка панорамных изображений для отображения

При отображении панорамных изображений прокручивайте их, прикасаясь к кнопке . Для отображения функциональных кнопок прикоснитесь к экрану ЖКД во время воспроизведения.





Демонстрация отображаемой области на полном панорамном изображении

Функциональная кнопка/метод управления	Возможность регулирования
Прикоснитесь к кнопке  или к экрану ЖКД	Воспроизведение изображений с прокруткой/паузой
 /  /  /  Потяните вверх/вниз/вправо/влево	Прокрутка изображений.

- Панорамные изображения также можно воспроизводить с помощью прилагаемого программного обеспечения “PMB” (стр. 125).

Реж. видеосъемк.

Позволяет Вам выполнять видеосъемку с записью звука.

- 1 Опустите крышку объектива для переключения в режим съемки.
- 2  (Режим ЗАПИСИ) →  (Реж. видеосъемк.)
- 3 Нажмите кнопку затвора полностью вниз.
- 4 Чтобы остановить съемку, нажмите кнопку затвора еще раз до упора.



Авто по программе



Позволяет Вам выполнять съемку с автоматической регулировкой экспозиции (как скорости затвора, так и величины диафрагмы). Вы также можете выбрать различные установки при помощи меню.

- 1 Опустите крышку объектива для переключения в режим съемки.
- 2  (Режим ЗАПИСИ) → **P** (Авто по программе)
- 3 Нажмите кнопку затвора полностью вниз.



Сглаж.размы тости движ.

Подходит для съемки внутри помещения без использования вспышки, чтобы уменьшить размытость объекта.

- 1 Опустите крышку объектива для переключения в режим съемки.
- 2  (Режим ЗАПИСИ) →  (Сглаж.размы тости движ.)





- 3 Нажмите кнопку затвора полностью вниз.
Будет выполнена серия снимков, которые будут обработаны для уменьшения размытости субъекта и помех.

Примечания

- Раздастся 6 раз звуковой сигнал затвора, но будет записано только одно изображение.
- Эффективное уменьшение помех не достигается в следующих случаях:
 - Изображение при значительном перемещении
 - Изображение основного объекта, расположенного слишком близко к фотоаппарату
 - Изображение с невысокой контрастностью, например небо, песчаный пляж или газон
 - Непрерывно изменяющееся изображение, например волны или водопады
- Режим Smile Shutter использовать невозможно.
- При использовании источника мерцающего света, например флуоресцентного освещения, может появиться мозаичный шум. В таких случаях для выбора сцены установите режим  (Высок. чувствит.).

Сумерки с рук

Несмотря на то, что ночные сцены имеют тенденцию к размытости из-за дрожания фотоаппарата, этот режим позволяет выполнять съемку ночных сцен с меньшими помехами без использования штатива.

- 1 Опустите крышку объектива для переключения в режим съемки.
- 2  (Режим ЗАПИСИ) →  (Сумерки с рук)
- 3 Нажмите кнопку затвора полностью вниз.

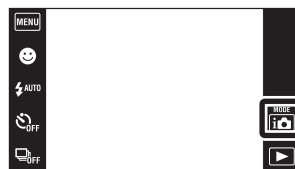

Будет выполнена серия снимков, которые будут обработаны для уменьшения размытости субъекта и помех.

Примечания

- Раздастся 6 раз звуковой сигнал затвора, но будет записано только одно изображение.
- Эффективное уменьшение помех не достигается в следующих случаях:
 - Изображение при значительном перемещении
 - Изображение основного объекта, расположенного слишком близко к фотоаппарату
 - Изображение с невысокой контрастностью, например небо, песчаный пляж или газон
 - Непрерывно изменяющееся изображение, например волны или водопады
- Режим Smile Shutter использовать невозможно.
- При использовании источника мерцающего света, например флуоресцентного освещения, может появиться мозаичный шум. В этих случаях для выбора сцены установите режим  (Высок. чувствит.).









Выбор сцены

Позволяет Вам выполнять съемку с предварительно установленными установками в соответствии с условиями сцены.



- 1 Опустите крышку объектива для переключения в режим съемки.
- 2  (Режим ЗАПИСИ) → SCN (Выбор сцены) → нужный режим



 (Высок. чувствит.)	Позволяет выполнять фотосъемку без вспышки при слабом освещении, уменьшая при этом размытость изображения.	
 (Момент.снимок)	Позволяет выполнять фотосъемку в более мягкой атмосфере для портретов, цветов и т.п.	
 (Ландшафт)	Позволяет выполнять простую съемку сцен на расстоянии с помощью фокусировки на расстоянии. Съемка чистого неба, деревьев и цветов в ярких цветах.	
 (Портрет в сумерк)	Позволяет выдерживать резкость изображения при съемке людей на фоне ночного пейзажа без потери атмосферы съемки.	
 (Сумерки)	Позволяет снимать ночные сцены с большого расстояния без утраты темной атмосферы окружающей среды.	
 (Гастрономия)	Выбор режима Макро, что позволяет снимать продукты питания в привлекательных и ярких цветах.	
 (Домашнее животное)	Позволяет выполнять фотосъемку домашних животных с наилучшими установками.	
 (Пляж)	Отчетливая съемка голубизны воды при съемке сцен на берегу моря или озера.	

 (Снег)	Позволяет записывать четкие изображения и предотвращает слабо выраженные цвета при съемке снежных пейзажей или других мест с белым изображением на весь экран.	
 (Фейерверки)	Позволяет записывать фейерверки во всем их великолепии.	
 (Под водой)	Позволяет выполнять съемку в футляре (например, морской футляр) под водой с естественными цветами.	
 (Выс-скор. затвор)	Позволяет выполнять фотосъемку быстро движущихся объектов вне помещения или в других ярко освещенных местах. <ul style="list-style-type: none"> Скорость затвора повышается, так что фотоснимки, выполненные в темных местах, становятся темнее. 	

Примечание

- При съемке с использованием режимов  (Портрет в сумерк),  (Сумерки) или  (Фейерверки) скорость затвора уменьшается и появляется тенденция к размытости фотоснимков. Для предотвращения размытости рекомендуется использовать штатив.

Функции, которые Вы можете использовать в режиме Выбор сцены

Для правильной съемки изображения в соответствии с условиями эпизода сочетание функций определяется фотоаппаратом. Метка ✓ означает доступную функцию.

Значки, отображаемые в колонке “Вспышка”, указывают доступные режимы. Некоторые функции недоступны, в зависимости от режима выбора сцены.

	Фокус крупным планом	Вспышка	Распознавание лиц/ Режим Smile Shutter	Серия	Баланс белого	Ум.эфф.кр. глаз	Минимизация закрытых глаз	Steady Shot
	—		✓	—	✓*1	—	—	✓
	—	✓	✓*2	✓	—	✓	✓	✓
	—	 	—	✓	—	✓	—	✓
	—	 SL	✓	—	—	✓	—	✓
	—		—	—	—	—	—	✓
	✓	 	—	—	✓	—	—	—
	✓	 	—	—	✓	—	—	✓
	—	 	✓	✓	—	✓	—	✓

	Фокус крупным планом	Вспышка	Распознавание лиц/ Режим Smile Shutter	Серия	Баланс белого	Ум.эфф.кр. глаз	Минимизац. закрытых глаз	Steady Shot
	—	 	✓	✓	—	✓	—	✓
	—		—	—	—	—	—	✓
	✓	 	—	✓	✓ ^{*3}	—	—	✓
	—	 	✓	✓	—	✓	—	✓

*1 Опция [Вспышка] для функции [Баланс белого] не может быть выбрана.

*2 Опция [При прикосновении] для функции [Распознавание лиц] не может быть выбрана.

*3 Можно использовать опцию [Баланс бел при подв съем] вместо опции [Баланс белого].

Увеличение

Вы можете увеличивать изображение при съемке. Функция оптического зума фотоаппарата позволяет увеличивать изображения с кратностью до 4х.

- 1 Опустите крышку объектива для переключения в режим съемки.
- 2 Передвиньте рычажок зума (W/T).

Передвигайте рычажок зума (W/T) в сторону T для увеличения масштаба изображения, а в сторону W для уменьшения.

- Если кратность увеличения превышает 4х, см. стр. 96.

Сторона T





Сторона W



Примечания

- Во время видеосъемки фотоаппарат изменяет масштаб изображения медленно.
- При съемке в режиме панорамного обзора вариообъектив фиксируется в положении W.

Просмотр фотоснимков

- 1 Нажмите кнопку  (воспроизведение) для переключения в режим воспроизведения.
- 2 Выберите фотоснимок с помощью кнопок  / .



Рекомендации по операциям перетаскивания

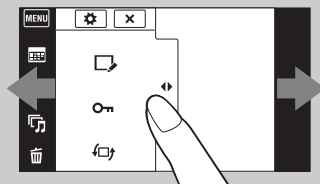
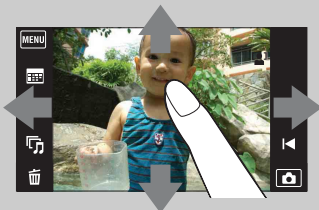

Отображение/скрытие экрана MENU

Возможность регулирования	Метод управления
Отображение экрана MENU	Прикоснитесь с левой стороны к экрану ЖКД и потяните его вправо
Скрывание экрана MENU	Прикоснитесь с правой стороны к экрану ЖКД и потяните его влево
Скрывание функциональных кнопок	Прикоснитесь с левой стороны к экрану ЖКД и потяните его влево
Отображение функциональных кнопок	Прикоснитесь с левой стороны к экрану ЖКД и потяните его вправо
Отображение следующего/предыдущего изображения	Потяните вправо или влево
Непрерывное изменение изображения (следующее/предыдущее изображение)	Потяните вправо или влево и продолжайте надавливать
Отображение индексного экрана во время воспроизведения	Потяните вверх
Отображение следующей/предыдущей страницы в индексном режиме	Потяните вниз или вверх
Отображение календаря во время воспроизведения в режиме просмотра по дате	Потяните вниз

Просмотр изображений, выполненных на другом фотоаппарате

Если в фотоаппарат вставить карту памяти “Memory Stick Duo” с изображениями, которые были выполнены с помощью этого и другого фотоаппарата, появится экран для выбора способа воспроизведения.

“Воспроизв. только зарег. снимков”:

Изображения воспроизводятся в выбранном режиме просмотра. Некоторые изображения, полученные с помощью другого фотоаппарата, могут не воспроизводиться.

“Воспр. всех снимков просм.папки”:

Режим просмотра переключается на просмотр папки и воспроизводятся все изображения.



Воспр.круп.план.

Воспроизведение увеличенного изображения.

- 1 Нажмите кнопку  (воспроизведение) для переключения в режим воспроизведения.
- 2 Прикоснитесь к области, которую хотите увеличить.
Изображение увеличится в два раза, при этом область, к которой Вы прикасались, будет расположена по центру экрана. Изображение также можно увеличивать, перемещая рычажок зума (W/T) в сторону T.
- 3 Отрегулируйте кратность увеличения и положение.
Изображение увеличивается при каждом прикосновении к экрану.



Демонстрация отображаемой области на все изображение

Кнопка/метод управления	Действие
Потяните вверх/вниз/вправо/влево	Изменение положения зума.
	Изменение масштаба увеличения.
	Отмена воспроизведения с увеличением.



Для сохранения увеличенных изображений

Увеличенное изображение можно сохранить с помощью функции подгонки (MENU → [Ретуширование] → [Подгонка]).

Широкоформатный режим

В режиме одиночного изображения фотографии, снятые в формате 4:3 и 3:2, воспроизводятся в полноэкранном режиме. В этом случае верх и низ фотографии будут слегка обрезанными.



- 1 Нажмите кнопку  (воспроизведение) для переключения в режим воспроизведения.
- 2 Прикоснитесь к кнопке  (широкоформатный режим).
- 3 Для отмены широкоформатного режима прикоснитесь к кнопке  (широкоформатный режим) еще раз.







Примечание

- Широкоформатный режим недоступен для видеозаписей, панорамных изображений, изображений, отображаемых в серийной группе, и изображений в формате 16:9.

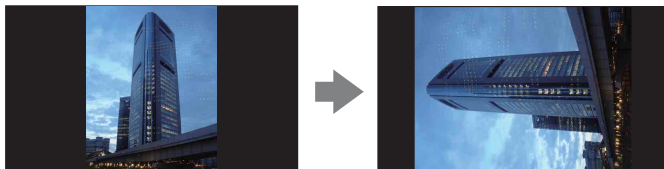
Временно повернутое изображение

Данная функция используется в режиме одиночного изображения для воспроизведения временно повернутого фотоснимка и увеличения его на экране.







- 1 Нажмите кнопку  (воспроизведение) для переключения в режим воспроизведения.
- 2 Выберите вертикально ориентированное изображение → прикоснитесь к кнопке  (отображение временно повернутого изображения).
- 3 Для отмены отображения прикоснитесь к кнопке  (отображение временно повернутого изображения) еще раз.

Примечания

- Режим временно повернутого изображения недоступен для видеозаписей, панорамных изображений или горизонтально ориентированных фотоснимков.
- Прикосновение к кнопке  отменяет временно повернутое отображение.







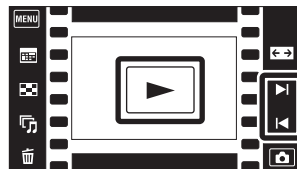

Просмотр видеозаписей

- 1 Нажмите кнопку  (воспроизведение) для переключения в режим воспроизведения.
- 2 Выберите видеозапись с помощью кнопок /|/.
- 3 Прикоснитесь к кнопке  на экране ЖКД.

Если прикоснуться к экрану ЖКД во время воспроизведения, на экране отобразятся функциональные кнопки.



Кнопка/метод управления	Доступные функции
	Переход к началу видеозаписи
	Ускоренная перемотка назад
Прикоснитесь к кнопке  или к экрану ЖКД	Нормальное воспроизведение/пауза
	Ускоренная перемотка вперед
	Регулировка громкости Отрегулируйте громкость с помощью кнопок  + /  -.

Примечание

- Возможно, Вы не сможете воспроизводить изображения, выполненные с помощью других фотоаппаратов.

Простой режим

Позволяет выполнять фотосъемку, используя минимальное количество необходимых функций.
Размер шрифта увеличивается, и индикаторы становятся легче рассмотреть.

- 1 Опустите крышку объектива для переключения в режим съемки.
- 2 **MENU** → EASY (Простой режим) → [OK]



Примечания

- Заряд батареи израсходуется быстрее, поскольку яркость экрана возрастает автоматически.
- Режим воспроизведения также изменяется в положение [Простой режим].

💡 Функции, доступные в простом режиме (Съемка)

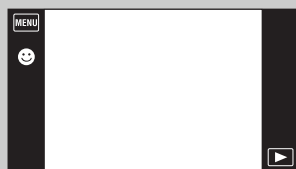

Режим Smile Shutter: Прикоснитесь к кнопке 😊 (Улыбка).

Размер изобр: **MENU** → [Размер изобр] → Выберите [Больш.] или [Мален.]

Вспышка: **MENU** → [Вспышка] → Выберите [Авто] или [Выкл]

Тайм.самоzap: **MENU** → [Тайм.самоzap] → Выберите [Вкл] или [Выкл]

Выход из прост.режима: **MENU** → [Выход из прост.режима] → [OK]

💡 О распознавании сцен

Распознавание сцен работает в простом режиме. Данная функция позволяет фотоаппарату автоматически распознавать условия съемки и выполнять ее.





Значок распознавания сцен

- Фотоаппарат распознает сцены 🌙 (Сумерки), 👤 (Портрет в сумерк), 🌙 (Сумерки со штативом), 🌙 (Контровый свет), 👤 (Портрет с контр. светом), 🏞️ (Ландшафт), 🌿 (Макро), 📖 (Фокус крупным планом) или 👤 (Портрет) и отображает значок на экране ЖКД, если сцена была распознана.
Подробные сведения приведены на стр. 63.

Режим видеосъемки



Если фотоаппарат находится в режиме видеосъемки, можно выполнять съемку с предварительно установленными настройками в соответствии с условиями сцены съемки.

- 1 Опустите крышку объектива для переключения в режим съемки.
- 2  (Режим ЗАПИСИ) →  (Реж. видеосъемк.)

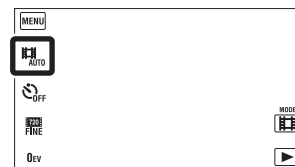

- 3  (Режим видеосъемки) → нужный режим
Если кнопки не отображаются с левой стороны экрана ЖКД, прикоснитесь к кнопке **MENU**.



✓	 АВТО (Авто)	Автоматическая регулировка установок.
	 (Под водой)	Позволяет выполнять видеосъемку в футляре (например, морской футляр) под водой с передачей естественных цветов.

Режим Smile Shutter

При распознавании фотоаппаратом улыбки затвор срабатывает автоматически.

- 1 Опустите крышку объектива для переключения в режим съемки.
- 2 Прикоснитесь к кнопке 😊 (Улыбка).
Если кнопки не отображаются с левой стороны экрана ЖКД, прикоснитесь к кнопке MENU.
- 3 Подождите, пока распознается улыбка.
Когда уровень улыбчивости на индикаторе станет выше точки ▼, фотоаппарат выполнит фотосъемку автоматически.
Если нажать на кнопку затвора в режиме Smile Shutter, фотоаппарат выполнит съемку, а затем вернется в режим Smile Shutter.
- 4 Для отключения режима Smile Shutter прикоснитесь к кнопке 😊 (Улыбка) еще раз.

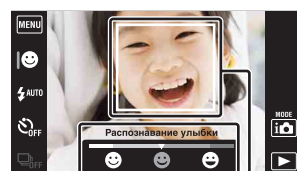
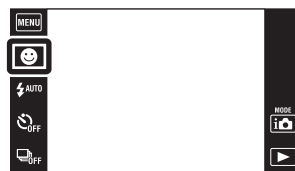

Индикатор чувствительности распознавания улыбки
Рамка распознавания лица

Примечания

- Фотосъемка в режиме Smile Shutter прекращается автоматически при заполнении карты памяти “Memory Stick Duo” или внутренней памяти.
- Улыбки могут не распознаваться надлежащим образом в зависимости от условий съемки.
- Нельзя использовать функцию цифрового увеличения.
- Если выбран режим панорамного обзора, видеосъемки, сглаживания размытости движения или сумерек с рук, функцию Smile Shutter использовать невозможно.

Установка чувствительности распознавания улыбки

В режиме Smile Shutter отображается кнопка, которая устанавливает чувствительность обнаружения улыбки.



- 😊 (Широкая улыбка): Распознается широкая улыбка.
- 😊 (Обычная улыбка): Распознается обычная улыбка.
- 😊 (Легкая улыбка): Распознается даже легкая улыбка.

- В простом режиме чувствительность обнаружения улыбки фиксируется в положении [Обычная улыбка].
- Если параметр [Установки дисплея] установлен в положение [Выкл], чувствительность обнаружения улыбки не отображается.

💡Советы по улучшению захвата улыбок

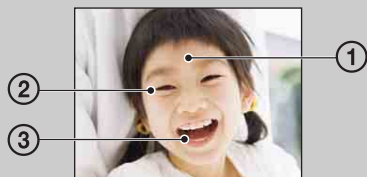

- ① Не закрывайте глаза во время съемки. Не скрывайте лицо за шляпой, маской, солнцезащитными очками и т.п.
- ② Попробуйте максимально ориентировать лицо в сторону фотоаппарата. Держите глаза прищуренными.
- ③ Улыбайтесь широко и открыто. Улыбка легче распознается, если видны зубы.

- Затвор срабатывает при обнаружении улыбающегося лица любого человека.
- Вы можете выбрать или зарегистрировать выбранный субъект для распознавания лица с помощью функции [Распознавание лиц]. Если выбранное лицо регистрируется в памяти фотоаппарата, распознавание улыбки выполняется только для этого лица. Чтобы выполнить распознавание улыбки для другого лица, прикоснитесь к этому лицу (стр. 65).
- Если фотоаппарат не распознает улыбку, установите чувствительность обнаружения улыбки.





Вспышка

1 Опустите крышку объектива для переключения в режим съемки.

2  AUTO (Вспышка) → нужный режим

Если кнопки не отображаются с левой стороны экрана ЖКД, прикоснитесь к кнопке **MENU**.



✓	 AUTO (Авто)	При съемке в условиях с низкой освещенностью или контрольным светом срабатывает вспышка.
	 (Вкл)	Вспышка срабатывает всегда.
	 SL (Медл.синхр)	Вспышка срабатывает всегда. Скорость затвора будет низкой в темном месте для того, чтобы отчетливо снять фон, на который не попадает свет вспышки.
	 (Выкл)	Вспышка не срабатывает.

Примечания

- Вспышка срабатывает дважды. Первая вспышка регулирует величину освещения.
- Во время зарядки вспышки отображается индикация .
- Во время серийной съемки использовать вспышку невозможно.
- Если фотоаппарат находится в режиме интеллектуальной автоматической регулировки, опция [Вкл] или [Медл.синхр] недоступна.
- Если выбран режим панорамного обзора, сглаживания размытости движения или сумерек с рук, вспышка устанавливается в положение [Выкл].

Если на фотоснимках, выполненных со ВСПЫШКОЙ, появляются “белые круглые пятна”

Они вызваны плавающими вблизи объектива частицами (пыль, пыльца и т.п.). При усилении вспышкой фотоаппарата они проявляют себя как белые круглые пятна.

Фотоаппарат

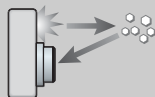

Частицы (пыль, пыльца и т.п.)
в воздухе



Как можно уменьшить “белые круглые пятна”?

- Включите освещение в комнате и сфотографируйте объект без вспышки.
- При выборе сцены выбирайте режим  (Высок. чувствит.). (Вспышка установлена в положение [Выкл].)

Вспышка

В простом режиме выберите установку вспышки из меню **MENU**.

- 1 Опустите крышку объектива для переключения в режим съемки.
- 2 **MENU** → EASY (Простой режим) → [OK]
- 3 **MENU** → [Вспышка] → нужный режим

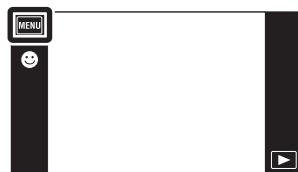
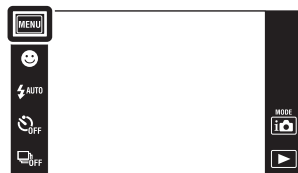





✓	Авто	При съемке в условиях с низкой освещенностью или контровым светом срабатывает вспышка.
	Выкл	Вспышка не срабатывает.

Тайм.самозап

- 1 Опустите крышку объектива для переключения в режим съемки.
- 2  OFF (Тайм.самозап) → нужный режим
Если кнопки не отображаются с левой стороны экрана ЖКД, прикоснитесь к кнопке **MENU**.



✓	 OFF (Выкл)	Таймер самозапуска не используется
	 10 (10 сек)	Установка таймера самозапуска с 10-секундной задержкой При нажатии на кнопку затвора лампочка таймера самозапуска начнет мигать, и до срабатывания затвора будет звучать сигнал. Для отмены прикоснитесь к кнопке  x .
	 2 (2 сек)	Установка таймера самозапуска с 2-секундной задержкой

Примечание

- При съемке в режиме панорамного обзора таймер самозапуска не работает.

Уменьшение размытости с помощью таймера самозапуска с 2-секундной задержкой

Для предотвращения размытости изображения используйте таймер самозапуска с задержкой на 2 секунды. Для уменьшения дрожания фотоаппарата при нажатии на кнопку затвора срабатывание затвора происходит через 2 секунды после нажатия.

Тайм.самозап

В простом режиме выберите установку таймера самозапуска из меню **MENU**.

- 1 Опустите крышку объектива для переключения в режим съемки.
- 2 **MENU** → EASY (Простой режим) → [OK]
- 3 **MENU** → [Тайм.самозап] → нужный режим

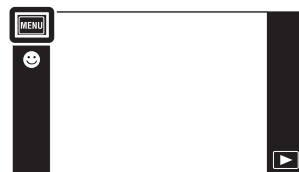
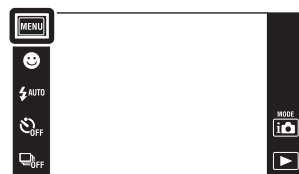

	Вкл	Установка таймера самозапуска с 10-секундной задержкой При нажатии на кнопку затвора лампочка таймера самозапуска начнет мигать, и до срабатывания затвора будет звучать сигнал. Для отмены прикоснитесь к кнопке  x .
✓	Выкл	Таймер самозапуска не используется

Серия





При нажатой кнопке затвора фотоаппарат выполняет серийную съемку до 10 кадров в одной серии.

1 Опустите крышку объектива для переключения в режим съемки.

2  OFF (Серия) → нужный режим

Если кнопки не отображаются с левой стороны экрана ЖКД, прикоснитесь к кнопке **MENU**.



✓  OFF (Выкл)	Запись одиночного изображения.
 Hi (Высоко-скоростная)	Выполнение до 10 фотоснимков подряд.
 Mid (Средне-скоростная)	Выполнение до 5 фотоснимков подряд.
 Lo (Низко-скоростная)	Выполнение до 2 фотоснимков подряд.

Примечания

- Режим серийной съемки недоступен в режиме панорамного обзора, видеосъемки, сглаживания размытости движения, сумерек с рук, Smile Shutter или в простом режиме.
- Вспышка установлена в положение [Выкл].
- При выполнении записи с помощью таймера самозапуска записывается серия из максимум пяти изображений.
- При низкой скорости затвора количество фотоснимков за секунду в серии может уменьшиться.
- В зависимости от размера фотоснимка интервал записи может быть длиннее.
- Размер изображения [VGA] будет установлен во время записи на внутренней памяти.
- При низком уровне заряда батареи или заполненной внутренней памяти или карте памяти "Memory Stick Duo", серийная съемка останавливается.
- Фокус, баланс белого и экспозиция регулируются для первого изображения, и эти установки также используются для других изображений.



О выполнении записи серии фотоснимков

После съемки серии изображений фотоснимки отображаются в рамках на экране ЖКД. После помещения всех изображений в рамки запись завершается. Вы можете остановить запись, прикоснувшись к кнопке [Отмена записи] → [OK].

При остановке записывается изображение, отображаемое в индексном изображении, и изображения, полученные при обработке.





Направление съемки

Установите направление панорамирования фотоаппарата при съемке панорамных изображений.

- 1 Опустите крышку объектива для переключения в режим съемки.
- 2  (Режим ЗАПИСИ) →  (Панорамный обзор)
- 3  (Направление съемки) → нужное направление



Если кнопки не отображаются с левой стороны экрана ЖКД, прикоснитесь к кнопке **MENU**.

✓	 (Вправо)	Панорамирование слева направо.
	 (Влево)	Панорамирование справа налево.
	 (Вверх)	Панорамирование снизу вверх.
	 (Вниз)	Панорамирование сверху вниз.

Размер изобр

Размер изображения определяет размер файла изображения, который записывается при выполнении фотосъемки.

Чем больше размер изображения, тем больше деталей будет воспроизводиться при печати фотоснимков на бумаге большого формата. Чем меньше размер изображения, тем большее количество фотоснимков можно записать.

- 1 Опустите крышку объектива для переключения в режим съемки.
- 2 **MENU** →  (Размер изобр) → нужный режим

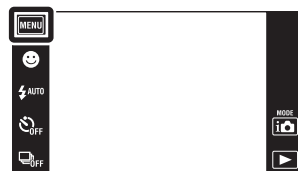

При фотосъемке

	Размер изображения	Руководство по применению	Экран ЖКД
✓	 (3648×2736)	Для печати до формата A3+	 <p>Изображения отображаются в формате 4:3 или 3:2.</p>
	 (2592×1944)	Для печати до формата A4	
	 (2048×1536)	Для печати до формата L/2L	
	 (640×480)	Для вложений электронной почты	 <p>Изображения будут заполнять весь экран.</p>
	 (3648×2432)	Формат 3:2 как для печати фотографий и почтовых открыток	
	 (3648×2056)	Для просмотра на телевизорах высокой четкости и печати вплоть до формата A4	
	 (1920×1080)	Для просмотра на телевизоре высокого разрешения	

Примечание

- При печати фотоснимков, записанных в формате 16:9, оба их края могут быть обрезанными.



В простом режиме

✓	Больш.	Фотосъемка с размером [10М].
	Мален.	Фотосъемка с размером [3М].

При съемке панорамных изображений

1  (Размер изображения) → нужный режим

Если кнопки не отображаются с левой стороны экрана ЖКД, прикоснитесь к кнопке **MENU**.

✓	 (Стандартная) (Вертикальное направление: 3424×1920) (Горизонтальное направление: 4912×1080)	Фотосъемка стандартного размера.
	 (Широкая) (Вертикальное направление: 4912×1920) (Горизонтальное направление: 7152×1080)	Широкоформатная фотосъемка.



При видеосъемке

Чем больше размер видеозаписи, тем выше качество изображения. Чем большее количество данных используется в секунду (средняя скорость передачи данных), тем более плавным будет воспроизведение изображения.

Видеозаписи, выполненные с помощью данного фотоаппарата, записываются в стандарте MPEG-4, приблиз. 30 кадров/сек, прогрессивный, AAC, mp4-формат.

1  (Размер изображения) → нужный режим

Если кнопки не отображаются с левой стороны экрана ЖКД, прикоснитесь к кнопке **MENU**.

	Размер изображения видеофильма	Средняя скорость передачи данных	Руководство по применению
✓	 1280×720 (Высококач)	9 Мбит/сек	Высококачественная видеосъемка для отображения на телевизоре высокой четкости.
	 1280×720 (Стандарт)	6 Мбит/сек	Видеосъемка стандартного качества для отображения на телевизоре высокой четкости.
	 VGA	3 Мбит/сек	Видеосъемка с размером изображения для передачи в Интернет.

Примечания

- Если для видеосъемки выбран размер изображения [VGA], будет записываться телефотографическое изображение.
- Видеозаписи с размером [1280×720] могут быть записаны только на карту памяти “Memory Stick PRO Duo”. При использовании носителя записи, отличного от карты памяти “Memory Stick PRO Duo”, установите размер изображения видеосъемки в положение [VGA].

💡 О “качестве изображения” и “размере изображения”

Цифровое изображение формируется как совокупность небольших точек, называемых пикселями.

Если оно состоит из большого числа пикселей, изображение становится большим, занимает больше памяти и отображается в мелких деталях. “Размер изображения” определяется числом пикселей. Хотя Вы не можете увидеть различий на экране фотоаппарата, мелкие детали и время обработки данных различаются при печати изображения или отображении его на экране компьютера.

Описание пикселей и размера изображения



- ① Размер изображения: 10М
3648 пикселей × 2736 пикселей = 9980928 пикселей
- ② Размер изображения: VGA
640 пикселей × 480 пикселей = 307200 пикселей

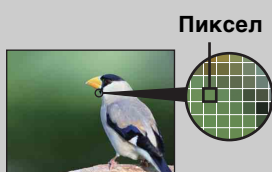

Много пикселей

(Высокое качество изображения и большой размер файла)



Мало пикселей



(Низкое качество изображения, но малый размер файла)

Макро

Используйте данную установку для получения высококачественных изображений небольших объектов крупным планом, например насекомых или цветов.

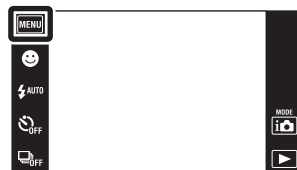
- 1 Опустите крышку объектива для переключения в режим съемки.
- 2 **MENU** →  **АУТО** (Макро) → нужный режим



✓	 АУТО (Авто)	Фотоаппарат автоматически регулирует фокусное расстояние от отдаленных до близко расположенных объектов.
	 (Фок.кр.пл.вкл)	Используйте этот режим для съемки с близких расстояний. Блокировка в сторону W: Приблизительно от 1 до 20 см

Примечания

- В режиме панорамного обзора, видеосъемки, сглаживания размытости движения, сумерек с рук, Smile Shutter или в простом режиме, режим Макро фиксируется в положении [Авто].
- Имейте в виду следующие особенности при использовании режима фокусировки крупным планом.
 - Функции распознавания сцен или распознавания лица недоступны.
 - Этот режим отменяется при выключении питания или переключении режима съемки на любой другой режим.
 - К установкам режима вспышки, которые можно использовать в этом режиме, относятся только [Вкл] или [Выкл].
 - Скорость фокусировки уменьшается.

EV

Вы можете регулировать экспозицию вручную с шагом $1/3$ EV в диапазоне от $-2,0$ EV до $+2,0$ EV.

- 1 Опустите крышку объектива для переключения в режим съемки.
- 2 **MENU** → 0EV (EV)
- 3 Для регулировки экспозиции прикасайтесь к кнопкам **+** / **-** → [OK].

Экспозицию также можно отрегулировать, прикасаясь к значку ● на шкале регулировки и перетаскивая его вправо или влево.

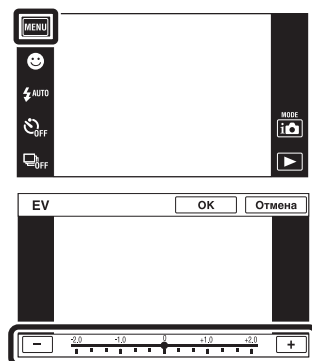

Примечания

- Функция [EV] недоступна в простом режиме.
- Регулировка экспозиции может быть неэффективной, если съемка производится при чрезвычайно темных или светлых условиях.

💡 Регулировка экспозиции для получения более качественных изображений



Переэкспонирование = слишком много света
Белесоватое изображение



Уменьшение величины EV -



Правильное экспонирование



Увеличение величины EV +

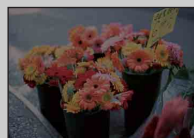

Недоэкспонирование = слишком мало света
Более темное изображение

Установка световой чувствительности, когда фотоаппарат находится в режиме Авто по программе или когда режим выбора сцены установлен в положение  (Под водой).

- 1 Опустите крышку объектива для переключения в режим съемки.
- 2 **MENU** → $\frac{ISO}{AUTO}$ (ISO) → нужный номер

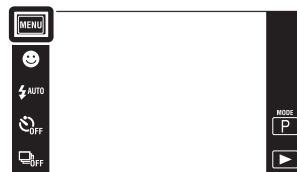

✓	ISO AUTO (Авто)	Автоматическая установка чувствительности ISO.
	ISO 125 / ISO 200 / ISO 400 / ISO 800 / ISO 1600 / ISO 3200	Можно уменьшить размытость изображения при съемке в темных местах или движущихся объектов, увеличивая чувствительность ISO (выбором большего значения).

Примечание

- Если установлен режим серийной фотосъемки или если параметр [DRO] установлен в положение [DRO plus], можно выбирать только опцию [ISO AUTO], а также опции от [ISO 125] до [ISO 800].

Регулировка чувствительности ISO (Рекомендуемый индекс экспозиции)

Чувствительность ISO — это скорость носителя информации записи с встроенным светочувствительным датчиком изображения. Даже при одинаковой выдержке изображения будут различаться в зависимости от чувствительности ISO.



Высокая чувствительность ISO

Запись яркого фотоснимка даже в темном месте при увеличении скорости затвора для уменьшения размытости. Однако имеется тенденция к увеличению помех на изображении.



Низкая чувствительность ISO

Записывается сглаженное изображение. Однако при недостаточной экспозиции изображение может стать темнее.

Баланс белого

Регулировка цветовых тонов в соответствии с условиями освещенности. Используйте эту функцию, если цвет фотоснимка выглядит неестественным.

- 1 Опустите крышку объектива для переключения в режим съемки.
- 2 **MENU** → $\frac{WB}{AUTO}$ (Баланс белого)
- 3 Прикоснитесь к нужному режиму → [OK]

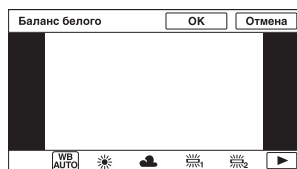

✓ $\frac{WB}{AUTO}$ (Авто)	Автоматическая регулировка баланса белого таким образом, чтобы цвета выглядели естественными.
☀ (Дневной свет)	Выполняется регулировка для условий вне помещения в ясную погоду, по вечерам, ночью, при неоновом освещении, при съемке фейерверков и т.п.
☁ (Облачный)	Выполняется регулировка для облачного неба или затененных мест.
☀_1 (Флуоресцентный свет 1) ☀_2 (Флуоресцентный свет 2) ☀_3 (Флуоресцентный свет 3)	[Флуоресцентный свет 1]: Выполняется регулировка для белого флуоресцентного освещения. [Флуоресцентный свет 2]: Выполняется регулировка для естественного белого флуоресцентного освещения. [Флуоресцентный свет 3]: Выполняется регулировка для дневного белого флуоресцентного освещения.
💡 (Лампа накаливания)	Выполняется регулировка для мест, освещенных лампами накаливания, или при ярком освещении, как, например, в фотостудии.
$\frac{WB}{\text{WB}}$ (Вспышка)	Выполняется регулировка для условий вспышки.
☑ (Одно касание)	Позволяет регулировать баланс белого в зависимости от источника света. Белый цвет, занесенный в память в режиме [Настр.одн.кас], становится основным белым цветом. Используйте данный режим, если режим [Авто] или другие режимы не могут установить цвет надлежащим образом.
$\frac{SET}{\text{SET}}$ (Настр.одн.кас)	Сохранение в памяти основного белого цвета, который будет использован в режиме [Одно касание].

Примечания

- Выбрать опцию [Баланс белого] в режиме интеллектуальной автоматической регулировки или в простом режиме невозможно.
- Отрегулировать параметр [Вспышка] в меню [Баланс белого] в режиме панорамного обзора, видеосъемки, сглаживания размытости движения, сумерек с рук или, если выбор сцены установлен в режим  (Высок. чувствит.), невозможно.
- При мерцающем флуоресцентном освещении функция баланса белого может не работать надлежащим образом, даже если Вы установите одну из опций [Флуоресцентный свет 1], [Флуоресцентный свет 2] или [Флуоресцентный свет 3].
- При выполнении фотосъемки в режиме, отличном от [Вспышка], опция [Баланс белого] устанавливается в положение [Авто].
- Если вспышка находится в положении [Вкл] или [Медл.синхр], для баланса белого можно выбрать только опцию [Авто], [Вспышка], [Одно касание] или [Настр.одн.кас].
- При зарядке вспышки выбрать опцию [Настр.одн.кас] невозможно.

Для захвата основного белого цвета в режиме [Настр.одн.кас]

- 1 Расположите перед экраном белый предмет, например лист бумаги, при таких же условиях освещения, что и при съемке субъекта.
- 2 **MENU** → $\frac{WB}{AUTO}$ (Баланс белого) → [Настр.одн.кас] → [Съемки]
- 3 Экран моментально становится черным и, после того как баланс белого будет отрегулирован и сохранен в памяти, экран записи отобразится снова.

Примечания

- Если при съемке мигает индикатор , баланс белого не установлен или не может быть установлен. Используйте автоматический баланс белого.
- Не трясите и не стучите по фотоаппарату, когда выбрана опция [Настр.одн.кас].
- Если для режима вспышки выбрана опция [Вкл] или [Медл.синхр], баланс белого регулируется до состояния с работающей вспышкой.
- Базовый белый цвет, загруженный с помощью [Баланс белого] и [Баланс бел при подв съем], сохраняется отдельно.



Эффекты условий освещения

На видимый цвет объекта влияют условия освещения.

Цветовые тона регулируются автоматически, однако их можно отрегулировать вручную с помощью функции баланса белого.

Погода/ освещение	Дневной свет	Облачный	Флуоресцент- ный свет	Лампа накаливания
Характеристики света	Белый (стандартный) 	Голубоватый 	Зеленый оттенок 	Красноватый 





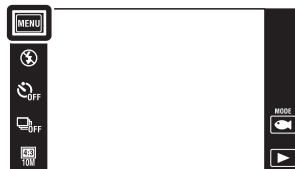

Баланс бел при подв съем

Регулировка цветового тона, если в режиме выбора сцены фотоаппарата выбран режим  (Под водой) или в режиме видеосъемки выбрана опция  (Под водой).

1 Опустите крышку объектива для переключения в режим съемки.

2 **MENU** →  (Баланс бел при подв съем) → нужный режим → [OK]



	 (Авто)	Автоматическая регулировка цветовых тонов при съемке под водой для получения естественных цветов.
	 (Подводный 1)	Выполняется регулировка под водой в условиях глубокого синего цвета.
	 (Подводный 2)	Выполняется регулировка под водой в условиях глубокого зеленого цвета.
	 (Одно касание)	Позволяет регулировать баланс белого в зависимости от источника света. Белый цвет, занесенный в память в режиме [Настр.одн.кас], становится основным белым цветом. Используйте данный режим, если режим [Авто] или другие режимы не могут установить цвет надлежащим образом.
	 (Настр.одн.кас)	Сохранение в памяти основного белого цвета, который будет использован в режиме Одно касание (стр. 58).

Примечания

- В зависимости от цвета воды функция баланса белого при подводной съемке может работать неправильно, даже если Вы выберете опцию [Подводный 1] или [Подводный 2].
- Если для вспышки выбрана опция [Вкл], для баланса белого при подводной съемке можно выбрать только опцию [Авто], [Одно касание] или [Настр.одн.кас].
- При зарядке вспышки выбрать опцию [Настр.одн.кас] невозможно.
- Базовый белый цвет, загруженный с помощью [Баланс белого] и [Баланс бел при подв съем], сохраняется отдельно.

Фокус

Вы можете изменить метод фокусировки. Используйте меню, когда трудно получить надлежащий фокус в режиме автоматической фокусировки. Режим AF устанавливается для функции “Автофокусировка”, при которой фокусировка регулируется автоматически.

- 1 Опустите крышку объектива для переключения в режим съемки.
- 2 **MENU** →  (Фокус) → нужный режим

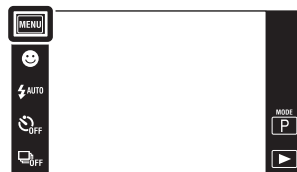

✓	 (Мульти AF)	<p>Выполняется автоматическая фокусировка на объект съемки во всем диапазоне рамки искателя. При неполном нажатии кнопки затвора в режиме фотосъемки, вокруг области фокусировки будет отображаться зеленая рамка.</p> <ul style="list-style-type: none"> • Если функция распознавания лиц активна, автофокусировка выполняется с приоритетом на лица. • Если выбор сцены установлен в режим  (Под водой), фокусировка регулируется для съемки под водой. Если фокусировка достигается путем нажатия на кнопку затвора наполовину, отображается большая зеленая рамка. 	 <p>Рамка искателя диапазона AF (Только для фотоснимков)</p>
	 (Центр AF)	<p>Выполняется автоматическая фокусировка на объект, расположенный в центре рамки искателя. Использование при этом функции блокировки AF позволяет выполнять нужную компоновку изображения.</p>	 <p>Рамка искателя диапазона AF</p>
	 (Пятно AF)	<p>Выполняется автоматическая фокусировка на очень малый объект или узкую область. Использование при этом функции блокировки AF позволяет выполнять нужную компоновку изображения. Держите фотоаппарат устойчиво, так чтобы объект не выходил за пределы рамки искателя диапазона AF.</p>	 <p>Рамка искателя диапазона AF</p>

Примечания

- При использовании функции [Цифров увелич] или [Подсветка AF] установка рамки искателя диапазона АФ отключится и рамка искателя диапазона АФ появится в виде пунктирной линии. В этом случае фотоаппарат выполняет фокусировку на объекты, находящиеся в центре экрана.
- Если режим фокусировки установить в положение, отличное от [Мульти AF], функция [Распознавание лиц] зафиксируется в положении [При прикосновении].
- В режиме видеосъемки, сглаживания размытости движения, сумерек с рук, Smile Shutter или простой съемки фокусировка устанавливается в положение [Мульти AF].

💡 Быстрый выбор приоритетного объекта

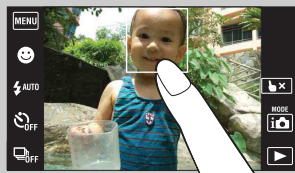





При прикосновении к экрану отображается рамка, а затем при нажатии на кнопку затвора наполовину вниз выполняется фокусировка на объект в рамке.

Режим измер

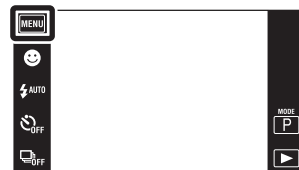
Выбирает режим фотометрии, устанавливающий, какую часть объекта следует использовать для определения экспозиции.

- 1 Опустите крышку объектива для переключения в режим съемки.
- 2 **MENU** →  (Режим измер) → нужный режим

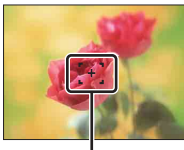

✓	 (Мульти)	Изображение делится на составные области, и фотометрия выполняется для каждой области. Фотоаппарат определяет хорошо сбалансированную экспозицию (многошаблонная фотометрия).
	 (Центр)	Выполняется фотометрия для центра изображения и определяется экспозиция на основе яркости находящегося там объекта (центральная фотометрия).
	 (Пятно)	<p>Фотометрия выполняется только для одного участка объекта (местная фотометрия). Данная функция удобна, когда объект подсвечен сзади, или при наличии сильного контраста между объектом и фоном.</p> <div style="text-align: right;">  <p>Перекрестие местной фотометрии Установлено на объект</p> </div>

Примечания

- В режиме видеосъемки опцию [Пятно] выбрать невозможно.
- Если коснуться экрана для выбора точки, на которой будет выполнена фокусировка, при съемке в режиме Smile Shutter или простом режиме, режим измерения будет установлен в положение [Мульти].
- Если режим измерения установить в положение, отличное от [Мульти], функция [Распознавание лиц] зафиксируется в положении [При прикосновении].

Распознавание сцен

Фотоаппарат автоматически определяет условия съемки, а затем выполняет ее. В случае определения движения, чувствительность ISO увеличивается в соответствии с движением для уменьшения размытости объекта (Распознавание движения).



Пример изображения при активированной функции (Контроль свет).

Значок распознавания сцен (Справка)

Фотоаппарат распознает следующие типы сцен. Если фотоаппарат распознает оптимальную сцену, на дисплее отображается соответствующий значок и справка.



- (Сумерки), (Портрет в сумерк), (Сумерки со штативом), (Контрольный свет), (Портрет с контр. светом), (Ландшафт), (Макро), (Фокус крупным планом), (Портрет)

- 1 Опустите крышку объектива для переключения в режим съемки.
- 2 (Режим ЗАПИСИ) → (Интел. автомат. регулир.)
- 3 **MENU** → (Распознавание сцен) → нужный режим







✓	(Авто)	Когда фотоаппарат распознает сцену, включается оптимальная установка и выполняется фотосъемка.
	(Расширенный)	<p>В случае распознавания сцены, фотоаппарат переключается на оптимальные установки. Если фотоаппарат распознает сцену (Сумерки), (Портрет в сумерк), (Сумерки со штативом), (Контрольный свет) или (Портрет с контр. светом), он автоматически изменяет установку и выполняет другой фотоснимок.</p> <ul style="list-style-type: none"> • Если последовательно выполняется два фотоснимка, метка + на значке становится зеленой. • При съемке двух кадров два изображения отображаются рядом сразу после съемки. • Если отображается опция [Минимизац. закрытых глаз], автоматически выполняются 2 снимка и автоматически выбирается снимок с открытыми глазами. “Что касается функции минимизации закрытых глаз см. “Что такое функция минимизации закрытых глаз?””.





Примечания

- Функция распознавания сцен не функционирует при фотосъемке в режиме цифрового увеличения.
- Если выбран режим серийной съемки или активирована функция Smile Shutter, функция распознавания сцен фиксируется в положении [Авто].
- Доступными установками вспышки являются [Авто] и [Выкл].
- Сцены  (Сумерки со штативом) иногда не могут быть распознаны в условиях, когда на фотоаппарат передается вибрация даже в том случае, если он зафиксирован на штативе.
- Иногда распознавание сцены  (Сумерки со штативом) приводит к использованию низкой скорости затвора. Удерживайте фотоаппарат неподвижно во время съемки.
- Значок распознавания сцен появляется независимо от установок [Установки дисплея].
- Эти сцены могут быть не распознаны в зависимости от ситуации.

Изображения, которые могут быть сняты в режиме [Расширенный]

В режиме [Расширенный] фотоаппарат последовательно выполняет два фотоснимка с различными установками, как изложено ниже, если он распознает сцену  (Сумерки),  (Портрет в сумерк),  (Сумерки со штативом),  (Контрольный свет) или  (Портрет с контр. светом), которая имеет тенденцию к размытости.

Вы можете выбрать нужное изображение из двух фотоснимков.

	Первое изображение*	Второе изображение
	Съемка в режиме медленной синхронизации	Съемка с повышенной чувствительностью и уменьшенным дрожанием
	Съемка в режиме медленной синхронизации с настройкой на освещенное вспышкой лицо	Съемка с повышенной чувствительностью при ориентации на лицо и уменьшенным дрожанием
	Съемка в режиме медленной синхронизации	Съемка с замедленной скоростью затвора без повышения чувствительности
	Съемка с использованием вспышки	Съемка с отрегулированными яркостью и контрастностью фона (DRO plus)
	Съемка с настройкой на освещенное вспышкой лицо	Съемка с отрегулированными яркостью и контрастностью лица и фона (DRO plus)

* Если вспышка установлена в положение [Авто].

Что такое функция минимизации закрытых глаз?

При установке [Расширенный] фотоаппарат автоматически выполняет два последовательных фотоснимка* в случае, если распознает сцену  (Портрет). Фотоаппарат автоматически выбирает, отображает и записывает то изображение, где не закрыты глаза. Если глаза закрыты на обоих изображениях, появится сообщение “Обнаружены закрытые глаза”.

* за исключением случаев, когда срабатывает вспышка/при медленной скорости затвора

Распознавание лиц

Обнаружение лиц объектов и автоматическая регулировка установок фокусировки, вспышки, экспозиции, баланса белого и уменьшения эффекта красных глаз.



Рамка распознавания лица (оранжевая)

Если фотоаппарат определяет более одного объекта съемки, он будет решать, какой объект является основным и устанавливать фокусировку согласно приоритету. Рамка распознавания лица для главного объекта станет оранжевой. После нажатия на кнопку затвора наполовину вниз, рамка, на которую выполнена фокусировка, станет зеленой.

Рамка распознавания лица (белая)

1 Опустите крышку объектива для переключения в режим съемки.

2 **MENU** → (Распознавание лиц) → нужный режим

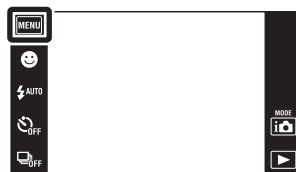

	(При прикосновении)	Распознает лицо в случае прикосновения пальцем к экрану в области лица на экране.
✓	(Авто)	Выбор лица, на которое фотоаппарат будет выполнять автоматическую фокусировку.
	(Приоритет детей)	Распознавание и фотосъемка с приоритетом на детское лицо.
	(Приоритет взрослых)	Распознавание и фотосъемка с приоритетом на лицо взрослого человека.



Примечания

- Функция [Распознавание лиц] недоступна в режиме панорамного обзора, видеосъемки или в простом режиме.
- Функцию [Распознавание лиц] можно выбрать только в случае, если режим фокусировки установлен в положение [Мульти AF] или режим измерения установлен в положение [Мульти].
- Функция распознавания лиц не работает при использовании цифрового увеличения.
- Может быть распознано до 8 лиц объектов съемки.
- Взрослые и дети могут быть не распознаны надлежащим образом в зависимости от условий съемки.
- Во время съемки в режиме Smile Shutter параметр [Распознавание лиц] автоматически устанавливается в положение [Авто], даже если он был установлен в положение [При прикосновении].

🔦 Регистрация приоритетного лица (память выбранного лица)

Обычно фотоаппарат автоматически выбирает лицо для фокусировки в соответствии с установкой [Распознавание лиц], однако приоритетное лицо можно выбрать и зарегистрировать самому.





- ① Прикоснитесь к лицу, которое нужно зарегистрировать в качестве приоритетного лица для функции распознавания лиц. Выбранное лицо регистрируется в качестве приоритетного лица, а цвет рамки изменяется на оранжевый .
 - ② Каждый раз при прикосновении к другому лицу это лицо регистрируется в качестве приоритетного лица.
 - ③ Для отмены регистрации лица прикоснитесь к кнопке .
- При извлечении батареи из фотоаппарата функция регистрации лица сбрасывается.
 - Если зарегистрированное лицо исчезает с экрана ЖКД, фотоаппарат возвращается к установке, выбранной при настройке функции [Распознавание лиц]. Если зарегистрированное лицо снова появляется на экране ЖКД, фотоаппарат выполняет фокусировку на зарегистрированное лицо.
 - Распознавание зарегистрированного лица надлежащим образом может быть невозможно в зависимости от освещенности, прически и т.п. В этом случае зарегистрируйте лицо еще раз в условиях, при которых будет выполняться фотосъемка.
 - Если функция Smile Shutter используется с зарегистрированной рамкой распознавания лиц, распознавание улыбки выполняется только для зарегистрированного лица.
 - В простом режиме приоритетное лицо зарегистрировать невозможно.



DRO

Фотоаппарат анализирует условия съемки и автоматически корректирует яркость и контрастность для улучшения качества изображения.

DRO означает “Dynamic Range Optimizer” (Оптимизатор динамического диапазона) и является функцией, которая автоматически оптимизирует разницу между светлыми и темными участками изображения.

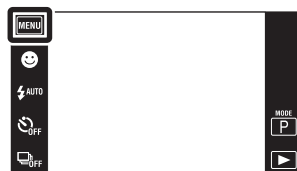
- 1 Опустите крышку объектива для переключения в режим съемки.
- 2  (Режим ЗАПИСИ) → **P** (Авто по программе)
- 3 **MENU** →  (DRO) → нужный режим







	 (Выкл)	Не регулируется.
✓	 (DRO standard)	Автоматическая регулировка яркости и контрастности изображения.
	 (DRO plus)	Автоматическая и интенсивная регулировка яркости и контрастности изображения.

Примечания



- В зависимости от условий съемки может быть невозможно достичь эффекта коррекции.
- Если выбрана установка [DRO plus], для величины ISO может быть установлено только значение [ISO AUTO] или значения от [ISO 125] до [ISO 800].

Минимизац. закрытых глаз

Если во время выполнения фотоснимка выбор сцены установлен в режим  (Момент.снимок), фотоаппарат автоматически последовательно выполняет два фотоснимка. Фотоаппарат автоматически выбирает, отображает и записывает то изображение, где не закрыты глаза.

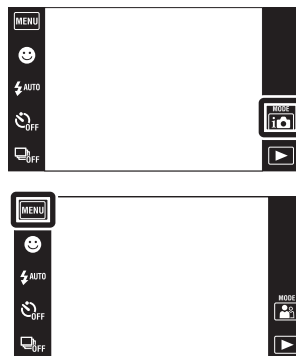
- 1 Опустите крышку объектива для переключения в режим съемки.
- 2  (Режим ЗАПИСИ) → SCN (Выбор сцены) →  (Момент.снимок)
- 3 **MENU** →  (Минимизац. закрытых глаз) → нужный режим



✓	 (Авто)	Если активирована функция распознавания лиц, функция минимизации закрытых глаз обеспечивает запись изображения с открытыми глазами объекта.
	 (Выкл)	Функция минимизации закрытых глаз не используется.

Примечания



- Функция минимизации закрытых глаз не работает в следующих случаях.
 - При использовании вспышки
 - Во время серийной съемки
 - Если функция распознавания лиц не работает
 - Если активирована функция Smile Shutter
- Иногда функция минимизации закрытых глаз не работает в зависимости от ситуации.
- Если функция минимизации закрытых глаз установлена в положение [Авто], однако при этом записываются только фотоснимки объектов с закрытыми глазами, на экране ЖКД появляется сообщение “Обнаружены закрытые глаза”. При необходимости повторите съемку.

Ум.эфф.кр. глаз

Для уменьшения эффекта красных глаз при использовании вспышки она срабатывает два раза или больше перед съемкой.

- 1 Опустите крышку объектива для переключения в режим съемки.
- 2 **MENU** →  (Ум.эфф.кр. глаз) → нужный режим



✓	 (Авто)	Если активирована функция распознавания лиц, вспышка срабатывает автоматически для уменьшения эффекта красных глаз.
	 (Вкл)	Вспышка срабатывает всегда для уменьшения эффекта красных глаз.
	 (Выкл)	Не используется уменьшение эффекта красных глаз.

Примечания

- В режиме панорамного обзора, видеосъемки, сглаживания размытости движения, сумерек с рук, Smile Shutter или в простом режиме функция [Ум.эфф.кр. глаз] недоступна.
- Во избежание размытости изображений держите фотоаппарат устойчиво до момента срабатывания затвора. Для этого обычно требуется секунда после нажатия на кнопку затвора. Также не допускайте, чтобы объект двигался в течение этого периода.
- Функция уменьшения эффекта красных глаз может не обеспечить желаемых результатов. Это зависит от индивидуальных отличий и условий, таких как расстояние до объекта или, если объект съемки отворачивается во время предварительного срабатывания вспышки.
- Если функция распознавания лиц не используется, функция уменьшения эффекта красных глаз не работает, даже если выбрана опция [Авто].

Что вызывает эффект красных глаз?

Зрачки расширяются в условиях недостаточного освещения. Свет вспышки отражается от кровеносных сосудов внутренней стороны глаза (сетчатки), вызывая эффект “красных глаз”.

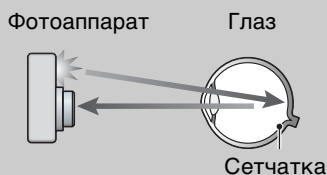

Другие способы уменьшения эффекта красных глаз



- При выборе сцены выбирайте режим  (Высок. чувствит.). (Вспышка автоматически переключается в положение [Выкл].)
- Если глаза на фотоснимке получились красными, выполните коррекцию фотоснимка с помощью функции [Ретуширование] → [Коррекция красных глаз] в меню просмотра или с помощью прилагаемого программного обеспечения “PMB”.

SteadyShot

Выбор режима подавления размытости.

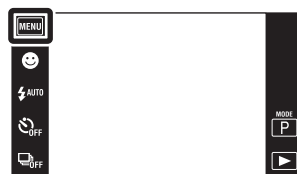
- 1 Опустите крышку объектива для переключения в режим съемки.
- 2 **MENU** →  (SteadyShot) → нужный режим



✓	 (Съемка)	При нажатии наполовину кнопки затвора приводится в действие функция подавления размытости.
	 (Непрерывн)	Всегда приводится в действие функция подавления размытости. Вы можете стабилизировать изображения даже при увеличении удаленного объекта.
	 (Выкл)	Режим подавления размытости не используется.

Примечания

- В режиме интеллектуальной автоматической регулировки, простом режиме или режиме выбора сцены устанавливается в режим  (Гастрономия), а функция [SteadyShot] устанавливается в положение [Съемка].
- В режиме панорамного обзора параметр [SteadyShot] фиксируется в положении [Непрерывн] или активируется функция Smile Shutter.
- Для видеосъемки Вы можете устанавливать только опции [Непрерывн] или [Выкл]. Для видеосъемки по умолчанию используется опция [Непрерывн].
- Заряд батареи в режиме [Непрерывн] израсходуется быстрее, чем в режиме [Съемка].

💡Советы по предотвращению размытости

Фотоаппарат случайно сдвинулся во время выполнения фотоснимка. Это называется “Дрожанием фотоаппарата”. С другой стороны, если объект передвинулся во время выполнения фотоснимка, это называется “Размытостью объекта съемки”. Кроме того, дрожание фотоаппарата и размытость объекта часто имеют место в условиях слабого освещения или при низкой скорости затвора, например, в режимах 🧑(Портрет в сумерк) или 🌙(Сумерки). В этом случае, выполняйте съемку с учетом приведенных ниже рекомендаций.

Дрожание фотоаппарата

В то время, как Вы держите фотоаппарат и нажимаете кнопку затвора, имеет место подрагивание рук или тела, в результате чего весь экран становится размытым.

- Для устойчивости фотоаппарата используйте штатив или размещайте его на ровной поверхности.
- Выполняйте фотосъемку с помощью таймера автоспуска с 2-секундной задержкой и держите фотоаппарат устойчиво, плотно прижимая руки к туловищу после нажатия на кнопку затвора.
- Используйте режим [Сумерки с рук].

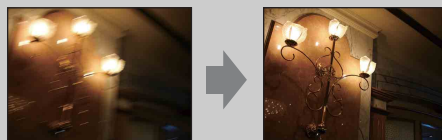

Размытость объекта

Даже если фотоаппарат находится в устойчивом положении, во время фотосъемки объект передвигается, поэтому он выглядит размытым при нажатии на кнопку затвора. Дрожание фотоаппарата автоматически

уменьшается с помощью функции подавления размытости. Однако эта функция уменьшает размытость объекта неэффективно.

- Выполните съемку в режиме сглаживания размытости движения или при выборе сцены установите 🧑 (Высок. чувствит.).
- Выберите более высокую чувствительность ISO для увеличения скорости затвора и нажимайте на кнопку затвора до того, как объект начнет движение.

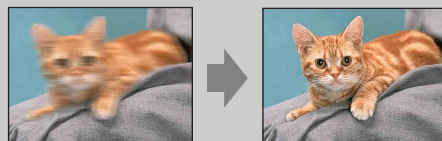



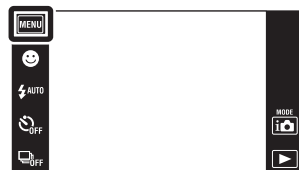

Установки дисплея

Установка или отключение отображения функциональных кнопок на экране ЖКД в режиме съемки.

- 1 Опустите крышку объектива для переключения в режим съемки.
- 2 **MENU** →  (Установки дисплея) → нужный режим



<input checked="" type="checkbox"/>	 (Вкл)	Функциональные кнопки отображаются.	
<input type="checkbox"/>	 (Выкл)	Функциональные кнопки не отображаются.	

 Для отображения функциональных кнопок, когда параметр [Установки дисплея] установлен в положение [Выкл]

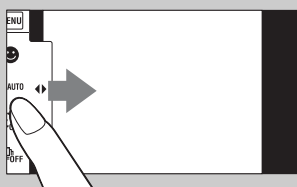

Прикоснитесь с левой стороны к экрану ЖКД и потяните его вправо.

Простой режим

При просмотре фотоснимков в простом режиме текст экрана воспроизведения становится крупнее, индикаторы становятся легче рассмотреть и можно использовать ряд других функций.

- 1 Нажмите кнопку  (воспроизведение) для переключения в режим воспроизведения.
- 2 **MENU** → EASY (Простой режим) → [OK]





Примечания



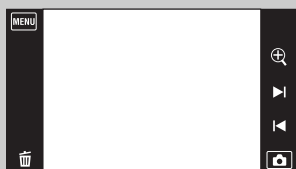



- Заряд батареи израсходуется быстрее, поскольку яркость экрана возрастает автоматически.
- Режим съемки также изменяется в положение [Простой режим].

Функции, доступные в простом режиме (Просмотр)



 (Удалить) : Удаление текущего изображения.

 (Увеличение) : Увеличение отображаемого изображения.

- Потяните вверх, вниз, вправо или влево или прикоснитесь к кнопке  для изменения положения зума. Прикоснитесь к кнопке  для изменения увеличения.

MENU :Для удаления текущего изображения прикоснитесь к кнопке [Удаление одиночн. снимка].

:Прикоснитесь к кнопке [Удаление всех снимков] для удаления всех изображений в папке.



:Для выхода из простого режима прикоснитесь к кнопке [Выход из прост.режима].

Календарь

Эта функция выбирает дату воспроизведения по календарю при использовании режима просмотра по дате.



Если режим [Просм. по дате] уже установлен, выполнять действия пункта 2 не нужно.

1 Нажмите кнопку  (воспроизведение) для переключения в режим воспроизведения.

2 **MENU** →  (Режим просмотра) →  (Просм. по дате)

3 Прикоснитесь к кнопке  (Календарь).

Если кнопки не отображаются с левой стороны экрана ЖКД, прикоснитесь к кнопке **MENU**.

4 Выберите месяц, который хотите отобразить, с помощью кнопок /, а затем прикоснитесь к нужной дате.

Перетащите миниатюры изображений для выбранной даты вверх или вниз для изменения страницы. Прикоснитесь к изображению для возврата к его экрану одиночного изображения.

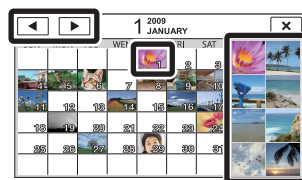
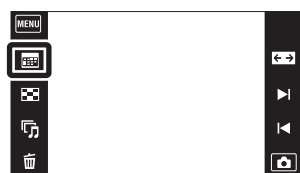

Изображения для выбранной даты

Примечание

- Данный пункт не отображается, если для записи изображений используется внутренняя память.

Индекс изображ.

Одновременное воспроизведение нескольких изображений.

1 Нажмите кнопку  (воспроизведение) для переключения в режим воспроизведения.

2 Прикоснитесь к кнопке  (Индекс изображ.).

Если кнопки не отображаются с левой стороны экрана ЖКД, прикоснитесь к кнопке **MENU**.



3 Прикоснитесь к экрану и потяните его вверх или вниз для изменения страницы.

Прикоснитесь к изображению на индексном экране для возврата к его экрану одиночного изображения.





Слайд

Выполняется последовательное воспроизведение изображений в автоматическом режиме.



- 1 Нажмите кнопку  (воспроизведение) для переключения в режим воспроизведения.
- 2 Прикоснитесь к кнопке  (Слайд) → нужный режим.

Если кнопки не отображаются с левой стороны экрана ЖКД, прикоснитесь к кнопке **MENU**.



 (Непрерывн. воспр.)	Последовательное воспроизведение всех изображений.
 (Слайд-шоу с муз. сопров.)	Последовательное воспроизведение фотоснимков с эффектами и музыкальным сопровождением.

Непрерывн. воспр.

- 1 Выбор изображения для начала воспроизведения.
- 2 Прикоснитесь к кнопке  (Слайд) → [Непрерывн. воспр.].
- 3 Для завершения непрерывного воспроизведения прикоснитесь к экрану ЖКД, а затем прикоснитесь к кнопке [Выход из непрерывн.воспр.].
 - Для регулировки громкости видеозаписи прикасайтесь к кнопкам / на экране ЖКД.

Просмотр панорамных изображений во время непрерывного воспроизведения

Полное панорамное изображение отображается в течение 3 секунд.
Панорамное изображение можно прокрутить, прикасаясь к кнопке .

Примечание

- Если для функции [Отображ. серийной группы] выбрана опция [Отобр.только осн. снимка], отображается только основное изображение.

Слайд-шоу с муз. сопров.



- 1 Прикоснитесь к кнопке  (Слайд) → [Слайд-шоу с муз. сопров.].
- 2 Прикоснитесь к нужному режиму → [Пуск].
- 3 Для выхода из слайд-шоу прикоснитесь к экрану, а затем выберите команду из [Выход из слайд-шоу].

Примечание

- Функция [Слайд-шоу с муз. сопров.] недоступна для панорамных изображений и видеозаписей.

Изображение

Выбор группы фотоснимков для просмотра. Эта установка фиксируется в положении [Папка] при использовании для записи изображений внутренней памяти.

✓	Все	Воспроизведение в режиме слайд-шоу всех фотоснимков по порядку.
	Эта дата	Воспроизведение в режиме слайд-шоу фотоснимков за текущий выбранный период, если выбран режим просмотра  (Просм. по дате).
	Папка	Воспроизведение в режиме слайд-шоу фотоснимков из текущей выбранной папки, если выбран режим просмотра  (Просм. папки).

Эффекты

Выбор скорости воспроизведения и атмосферы слайд-шоу.

✓	Простой	Простое слайд-шоу фотоснимков с предустановленным интервалом времени. Интервал воспроизведения регулируется параметром [Интервал], и Вы можете достичь высокого качества изображений.
	Ностальгич.	Чувственное слайд-шоу, воспроизводящее атмосферу сцены фильма.
	Стильный	Стильное слайд-шоу, проходящее в среднем темпе.
	Активный	Слайд-шоу в высоком темпе, подходящее для активных сцен.

Примечание

- Если функция [Отображ. серийной группы] установлена в положение [Отобр.только осн. снимка], серия изображений отображается следующим образом.
 - Если функция [Эффекты] установлена в положение [Простой], отображается только основное изображение.
 - Если функция [Эффекты] установлена в положение, отличное от [Простой], и имеется два или несколько изображений в серии, отображается только основное изображение.
 - Если функция [Эффекты] установлена в положение, отличное от [Простой], и имеется три или более изображений в серии, отображаются три изображения, включая основное.

музыка		
Установка музыкального сопровождения слайд-шоу. Вы можете выбрать несколько дорожек музыкального сопровождения. Прикоснитесь к кнопке  для прослушивания каждой фоновой музыки. Для регулировки громкости фоновой музыки прикасайтесь к кнопкам «+/-» внизу экрана ЖКД.		
	Откл. звука	Фоновая музыка не используется.
✓	Music1	Установка по умолчанию для слайд-шоу в режиме [Простой].
	Music2	Установка по умолчанию для слайд-шоу в режиме [Ностальгич.].
	Music3	Установка по умолчанию для слайд-шоу в режиме [Стильный].
	Music4	Установка по умолчанию для слайд-шоу в режиме [Активный].

Интервал		
Установка интервала переключения экрана. Установка фиксируется в положение [Авто], если опция [Простой] не выбрана для пункта [Эффекты].		
	1 сек	Установка временного интервала отображения фотоснимков для режима слайд-шоу [Простой].
✓	3 сек	
	5 сек	
	10 сек	
	Авто	Интервал устанавливается в соответствии с выбранным пунктом [Эффекты].

Повторение		
Включение или выключение повторения слайд-шоу.		
✓	Вкл	Воспроизводит изображения по непрерывному циклу.
	Выкл	После воспроизведения всех изображений демонстрация слайдов завершается.

Выбор фоновой музыки

Вы можете перенести нужный музыкальный файл с дисков CD или файлов MP3 на фотоаппарат для воспроизведения во время слайд-шоу. Для загрузки музыкальных произведений установите программное обеспечение “Music Transfer” (прилагается) на Ваш компьютер. Подробные сведения приведены на стр. 125 и 126.

- На фотоаппарат можно записать до четырех композиций (четыре предварительно установленные композиции (Music1 – Music4) можно заменить любыми из перенесенных композиций).
- Максимальная продолжительность каждого музыкального файла для воспроизведения на фотоаппарате составляет около 5 минут.
- Если музыкальный файл невозможно воспроизвести из-за повреждения или других сбоев в функционировании файла, выполните команду [Формат музык] (стр. 110) и перенесите музыкальную композицию еще раз.

Удалить









Позволяет выделить нежелательные изображения для удаления.

1 Нажмите кнопку  (воспроизведение) для переключения в режим воспроизведения.

2  (Удалить) → нужный режим

Если кнопки не отображаются с левой стороны экрана ЖКД, прикоснитесь к кнопке **МЕНЮ**.



 (данный снимок)	Удаление отображаемого в данный момент времени изображения в режиме одиночного изображения.
 (Составные снимки)	Позволяет выбрать и удалить несколько изображений. Выполните следующие действия после выполнения пункта 2. ① Прикоснитесь к фотоснимку, который Вы хотите удалить. Повторяйте предыдущие пункты до тех пор, пока не останется больше изображений для удаления. Прикоснитесь к изображению с меткой  еще раз для удаления метки  . ② Прикоснитесь к кнопке [OK] → [OK].
 (Все в этой папке)  (Все изобр. за опр. период)  (Все в этой группе)	Одновременное удаление всех изображений в выбранной папке, диапазоне дат или в серийной группе. После пункта 2 прикоснитесь к кнопке [OK].
 (Все кроме данного снимка)	Удаление изображений серийной группы, отличных от выбранного изображения в режиме отображения серийной группы. После пункта 2 прикоснитесь к кнопке [OK].

Примечание



- Если для записи изображений используется внутренняя память, режим просмотра устанавливается в положение [Просм. папки].

В простом режиме

Удаление одиноч. снимка	Удаление текущего изображения.
Удаление всех снимков	Удаление всех изображений в этой папке.

💡 Вы можете переключаться между индексным режимом и режимом одиночного изображения при выборе фотоснимков



Прикоснитесь к кнопке  для возврата к экрану одиночного изображения и прикоснитесь к кнопке  на экране одиночного изображения для возврата к индексному экрану.

- Вы также можете переключаться между индексным экраном и экраном одиночного изображения при выполнении функций [Защитить], [DPOF] или [Печать].

Рисунок

Рисование или добавление штампов на фотоснимок и запись его, как нового файла.



- 1 Нажмите кнопку (воспроизведение) для переключения в режим воспроизведения.

При использовании внутренней памяти прикоснитесь к кнопке (Рисунок) с левой стороны экрана ЖКД.

- 2 **MENU** → (Рисунок)



- 3 Рисуйте на снимке с помощью пера (прилагается).

- 4 Прикоснитесь к кнопке → выберите размер сохраненного изображения

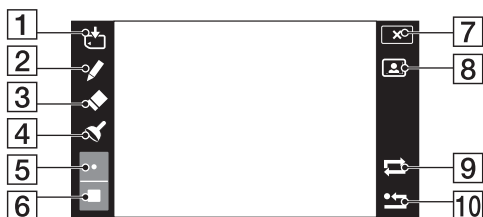

	Кнопка	Действие
1		Сохранить Сохранение снимка в формате VGA или 3М во внутренней памяти или на карте памяти "Memory Stick Duo".
2		Перо Нарисовать символы или графические объекты.
3		Ластик Выполнить исправления.
4		Штамп Поставить штамп на снимок.
5		Толщина/штамп Выбор толщины линии пера или ластика или выбор штампа.
6		Цвет Выбрать цвет.
7		Выход Выйти из режима рисования.
8		Рамка Добавить рамку. Выбрать нужную рамку с помощью кнопок /.
9		Отмена Отменить последнее действие.
10		Очистить все Удалить все нарисованное.

Примечание

- Рисовать или ставить штампы на панорамных изображениях, изображениях, отображаемых в серийной группе и на видеозаписях невозможно.

Оглавление

Поиск по
операции



МЕНЮ/Поиск
установок

Алфавитный
указатель

Ретуширование

Добавляет эффекты или корректирует записанный фотоснимок и записывает его как новый файл.

Исходное изображение сохраняется.

- 1 Нажмите кнопку  (воспроизведение) для переключения в режим воспроизведения.
- 2 **MENU** →  (Ретуширование) → нужный режим
- 3 Выполните ретуширование в соответствии с методом управления в каждом режиме.





<p> (Подгонка)</p>	<p>Запись увеличенного при воспроизведении изображения.</p> <p>Прикасайтесь к кнопкам \oplus/\ominus → установите точку с помощью кнопок $\blacktriangle/\blacktriangledown/\blacktriangleleft/\blacktriangleright$ → NEXT → выберите размер фотоснимка для сохранения с помощью кнопок \square/\triangleright → NEXT → [OK]</p> <ul style="list-style-type: none"> • Качество подогнанного изображения может ухудшиться. • Размер участка, который можно вырезать, может различаться в зависимости от изображения. 	
<p> (Коррекция красных глаз)</p>	<p>Устранение эффекта красных глаз при использовании вспышки.</p> <p>После завершения коррекции эффекта красных глаз прикасайтесь к кнопке [OK].</p> <ul style="list-style-type: none"> • На некоторых изображениях, возможно, не удастся устранить эффект красных глаз. 	
<p> (Нерезкая маска)</p>	<p>Повышает резкость фотоснимка внутри выбранной рамки.</p> <p>Прикасайтесь к зоне (рамке) нужного фотоснимка для ретуширования, а затем прикасайтесь к кнопке → NEXT → [OK]</p> <ul style="list-style-type: none"> • В зависимости от фотоснимка, коррекция может быть не выполнена в достаточной степени, и качество фотоснимка может ухудшиться. 	

Примечание



- Ретушировать панорамные изображения, изображения, отображаемые в серийной группе и видеозаписи невозможно.

Отображ. серийной группы

Во время воспроизведения можно выбрать для отображения серию изображений в группах или отобразить все изображения.

- 1 Нажмите кнопку  (воспроизведение) для переключения в режим воспроизведения.
- 2 **MENU** →  (Отображ. серийной группы) → нужный режим



<input checked="" type="checkbox"/>	 (Отобр. только осн. снимка)	Группирование серии изображений и последующее воспроизведение только основных изображений. <ul style="list-style-type: none">• Если функция распознавания лиц выполняется в режиме серийной съемки, фотоаппарат определяет и отображает оптимальное изображение в качестве основного изображения. Если распознавание лиц не выполняется, первое изображение в серийной группе отображается в качестве основного изображения.
<input type="checkbox"/>	 (Отображ. всех снимков)	Одновременное отображение снимков всей серии.



Примечание

- Если режим просмотра установлен в положение [Просм. папки], функция [Отображ. серийной группы] фиксируется в положении [Отображ. всех снимков].

Одновременное отображение серии изображений



В режиме [Отобр. только осн. снимка] изображения в серийной группе отображаются одновременно.





- ① Отобразите основное изображения в режиме воспроизведения.
- ② Прикоснитесь к изображению. Изображения в серийной группе отображаются одновременно внизу экрана ЖКД.
- ③ Прикасайтесь к кнопкам /  для отображения нужного изображения. Изображение также можно отобразить, прикоснувшись к миниатюре внизу экрана ЖКД. Отображение миниатюры изображения внизу экрана ЖКД можно включить/выключить, прикоснувшись к экрану.

Режим просмотра

Позволяет выбрать формат отображения для просмотра изображений.

- 1 Нажмите кнопку  (воспроизведение) для переключения в режим воспроизведения.
- 2 **MENU** →  (Режим просмотра) → нужный режим



✓  (Просм. по дате)	Отображение изображений по дате.
 (Просм. папки)	Отображение упорядоченных по папкам изображений.

Примечания

- При использовании внутренней памяти режим просмотра устанавливается в положение [Просм. папки].
- На этом фотоаппарате нет режима просмотра события.

Просмотр изображений, выполненных на другом фотоаппарате

Если в фотоаппарат вставить карту памяти “Memory Stick Duo” с изображениями, которые были выполнены с помощью этого и другого фотоаппарата, появится экран для выбора способа воспроизведения.

Воспроизв. только зарег. снимков:



Изображения воспроизводятся в выбранном режиме просмотра. Некоторые изображения, полученные с помощью другого фотоаппарата, могут не воспроизводиться.

Воспр. всех снимков просм.папки:









Режим просмотра переключается на просмотр папки и воспроизводятся все изображения.

Защитить

Предохраняет записанные изображения от случайного стирания.
Метка  отображается для зарегистрированных изображений.

- 1 Нажмите кнопку  (воспроизведение) для переключения в режим воспроизведения.
- 2 **MENU** →  (Защитить) → нужный режим



 (данный снимок)	Установка защиты отображаемого в данный момент времени изображения в режиме одиночного изображения.
 (Составные снимки)	Можно выбрать несколько изображений для установки защиты. После выполнения пункта 2 выполните следующее. ① Выберите изображение, которое необходимо защитить, а затем прикоснитесь к нему. Повторяйте предыдущие пункты до тех пор, пока не останется больше изображений для установки защиты. Прикоснитесь к изображению с меткой  еще раз для удаления метки  . ② Прикоснитесь к кнопке [OK] → [OK].
 (Выбрать все в этой папке)	Установка/снятие защиты для всех изображений в папке, когда режим просмотра установлен в положение [Просм. папки].
 (Очистить все в этой папке)	После пункта 2 прикоснитесь к кнопке [OK].
 (Задать все за опр. период)	Установка/снятие защиты для всех изображений за определенный период, когда режим просмотра установлен в положение [Просм. по дате].
 (Удал. все за опр. период)	После пункта 2 прикоснитесь к кнопке [OK].

Примечание

- При использовании внутренней памяти режим просмотра устанавливается в положение [Просм. папки].

DPOF







DPOF (Digital Print Order Format (Цифровой формат управления печатью)) является функцией, которая позволяет указывать изображения на карте памяти “Memory Stick Duo” для дальнейшей печати.

Метка **DPOF** (Команда печати) отображается для зарегистрированных изображений.

1 Нажмите кнопку  (воспроизведение) для переключения в режим воспроизведения.

2 **MENU** → **DPOF** → нужный режим



DPOF  (данный снимок)	Добавление метки печати к отображаемому в данный момент времени изображению в режиме одиночного изображения.
DPOF  (Составные снимки)	Можно выбрать и добавить метку печати к нескольким изображениям. После выполнения пункта 2 выполните следующее. ① Выберите изображение, которое необходимо напечатать, а затем прикоснитесь к нему. Повторяйте предыдущие пункты до тех пор, пока не останется больше изображений, которые нужно распечатать. Прикоснитесь к изображению с меткой ✓ еще раз для удаления метки ✓. ② Прикоснитесь к кнопке [OK] → [OK]
DPOF  (Выбрать все в этой папке)	Установка/отмена метки печати для всех изображений в папке, когда режим просмотра установлен в положение [Просм. папки].
DPOF  (Очистить все в этой папке)	После пункта 2 прикоснитесь к кнопке [OK].
DPOF  (Задать все за опр. период)	Установка/отмена порядка печати для всех изображений в папке, когда режим просмотра установлен в положение [Просм. по дате].
DPOF  (Удал. все за опр. период)	После пункта 2 прикоснитесь к кнопке [OK].





Примечания

- Метку **DPOF** (Команда печати) добавить к видеозаписям или изображениям во внутренней памяти невозможно.
- Вы можете добавить метку **DPOF** (команда печати) максимально на 999 фотоснимков.

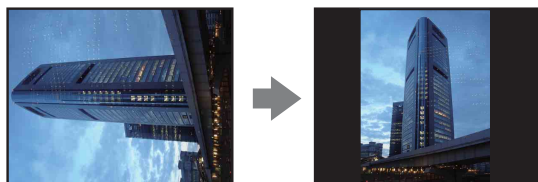
Поворот.

Поворот фотоснимка. Используйте данную функцию для отображения горизонтально ориентированных изображений в вертикальном положении.



- 1 Нажмите кнопку  (воспроизведение) для переключения в режим воспроизведения.
- 2 **MENU** →  (Поворот.)
- 3  /  → [OK]



Примечания



- Поворачивать видеозаписи, изображения, отображаемые в серийной группе, и защищенные фотоснимки невозможно.
- Вам, возможно, не удастся поворачивать изображения, снятые другими фотоаппаратами.
- При просмотре изображений на компьютере информация о повороте изображения может не отражаться в зависимости от программного обеспечения.

Установки громкости

Регулировка громкости для воспроизведения слайд-шоу и видеосъемки.

1 Нажмите кнопку  (воспроизведение) для переключения в режим воспроизведения.





2 **MENU** →  (Установки громкости)

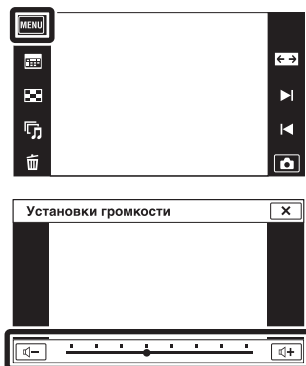

3 Отрегулируйте громкость, прикасаясь к кнопкам   → 

Громкость также можно отрегулировать, прикасаясь к значку ● на регулировочной шкале громкости и перетаскивая его вправо или влево.





Регулировка громкости при воспроизведении видеозаписи или слайд-шоу

Воспроизведение видеозаписи: Прикоснитесь к экрану ЖКД для отображения функциональных кнопок, а затем прикоснитесь к кнопке  и отрегулируйте громкость с помощью кнопок  / . Прикоснитесь к кнопке , чтобы закрыть экран регулировки громкости.





Слайд-шоу: Прикоснитесь к экрану для отображения экрана регулировки громкости, а затем, прикасаясь к кнопкам  / , отрегулируйте громкость.

Установки дисплея воспр.

Установка или отключение отображения функциональных кнопок на экране ЖКД в режиме просмотра.

- 1 Нажмите кнопку  (воспроизведение) для переключения в режим воспроизведения.
- 2 **MENU** →  (Установки дисплея воспр.) → нужный режим



<input checked="" type="checkbox"/>	 (Вкл)	Отображение функциональных кнопок.	
<input type="checkbox"/>	 (Выкл)	Отключение функциональных кнопок.	



Для отображения функциональных кнопок, когда параметр [Установки дисплея воспр.] установлен в положение [Выкл]

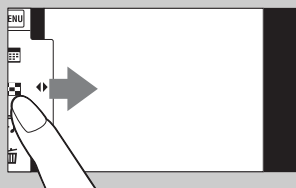



Прикоснитесь с левой стороны к экрану ЖКД и потяните его вправо.



Данные экспозиции

Установка или отключение отображения данных съемки текущего файла.



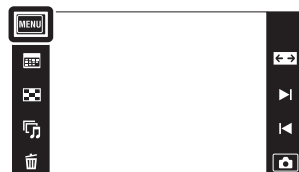

- 1 Нажмите кнопку  (воспроизведение) для переключения в режим воспроизведения.
- 2 **MENU** →  (Данные экспозиции) → нужный режим





 (Вкл)	Отображение данных съемки на экране ЖКД.
<input checked="" type="checkbox"/>  (Выкл)	Отключение данных съемки.

Установки индекса изобр.

Установка количества изображений, отображаемых на индексном экране.

- 1 Нажмите кнопку  (воспроизведение) для переключения в режим воспроизведения.
- 2 **MENU** →  (Установки индекса изобр.) → нужный режим









	(12 кадров)	Отображение 12 изображений.
✓		(28 кадров) Отображение 28 изображений.

Выбор папки

Если на карте памяти “Memory Stick Duo” создано несколько папок, данная функция выбирает папку, содержащую изображение, которое нужно воспроизвести.

Если режим [Просм. папки] уже установлен, выполнять действия пункта 2 не нужно.

- 1 Нажмите кнопку  (воспроизведение) для переключения в режим воспроизведения.
- 2 **MENU** →  (Режим просмотра) →  (Просм. папки)
- 3 **MENU** →  (Выбор папки) → выберите папку с помощью кнопок / → [OK]





Примечание

- Данный пункт не отображается, если для записи изображений используется внутренняя память.

Просмотр изображений из нескольких папок



Если создано несколько папок и отображается первое или последнее изображение в папке, появится следующий индикатор.

- : Переход к предыдущей папке
- : Переход к следующей папке
- : Перемещение к предыдущей или к следующей папке

Подсветка AF

Подсветка AF излучает заполняющий свет для выполнения более легкой фокусировки на объект в темных окружающих условиях.



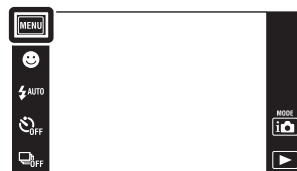

Подсветка AF излучает красный свет, позволяющий фотоаппарату легко выполнить фокусировку при нажатой наполовину кнопке затвора, пока фокус не будет зафиксирован. В это время появляется индикатор .

1 **MENU** →  (Установки) →  (Установки съемки) → [Подсветка AF] → нужный режим





<input checked="" type="checkbox"/>	Авто	Подсветка AF используется.
<input type="checkbox"/>	Выкл	Подсветка AF не используется.

Примечания

- Фокусировка будет выполнена, как только свет подсветки AF достигнет объекта, независимо от того, достигает ли свет центра объекта.
- Подсветку AF нельзя использовать, когда:
 - Выполняется съемка в режиме панорамного обзора
 - При выборе сцены выбран режим  (Ландшафт),  (Сумерки),  (Домашнее животное),  (Фейерверки) или  (Выс-скор. затвор).
 - Опция [Корпус] установлен в положение [Вкл].
- При использовании функции подсветки AF нормальная рамка искателя диапазона AF отключится, и новая рамка искателя диапазона AF отобразится в виде пунктирной линии. Автофокусировка работает с приоритетом на объект, расположенный возле центра кадра.
- Подсветка AF испускает очень яркий свет. Не смотрите прямо на излучатель подсветки AF с близкого расстояния, хотя опасности для здоровья это не представляет.

Линия сетки

Сверяясь с линиями сетки, Вы можете легко установить объект в горизонтальном/вертикальном положении.

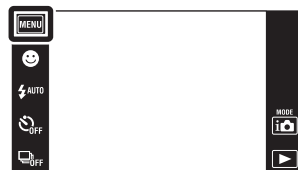

- 1 **MENU** →  (Установки) →  (Установки съемки) → [Линия сетки] → нужный режим



	Вкл	Отображаются линии сетки. Линии сетки не записываются.
✓	Выкл	Не отображаются линии сетки.

Цифров увелич

Выбирает режим цифрового увеличения. Фотоаппарат увеличивает изображение при помощи оптического увеличения (до 4x). Если масштаб увеличения достиг предела, фотоаппарат использует интеллектуальное или прецизионное цифровое увеличение.

1 **MENU** →  (Установки) →  (Установки съемки) → [Цифров увелич] → нужный режим



✓	Интел.увел (sQ)	Цифровое увеличение фотоснимка внутри диапазона, при котором изображение не искажается, в соответствии с размером изображения. (Интеллектуальное увеличение)
	Точность (pQ)	Суммарное увеличение размеров всех фотоснимков приблизительно составляет 8x, включая оптическое увеличение 4x. Однако имейте в виду, что при выходе за пределы оптического увеличения качество изображения ухудшается. (Прецизионное цифровое увеличение)
	Выкл	Цифровое увеличение не используется.

Примечания

- В режиме панорамного обзора, при выполнении видеосъемки или когда активирована функция Smile Shutter, функция цифрового увеличения не работает.
- Интеллектуальный зум недоступен, если размер изображения установлен в положение [10M], [3:2(8M)] или [16:9(7M)].
- Функция распознавания лиц не работает при использовании цифрового увеличения.



Кратность увеличения при использовании интеллектуального увеличения (включая оптическое увеличение 4x)

Поддерживаемый диапазон увеличения зависит от размера изображения.

Размер	Суммарная кратность увеличения
5M	Приблиз. 5,6x
3M	Приблиз. 7,1x
VGA	Приблиз. 22x
16:9(2M)	Приблиз. 7,6x

Авто ориент

Если фотоаппарат поворачивается для выполнения портретного (вертикального) снимка, он записывает изменение его положения и отображает снимок в портретной ориентации.

1 **MENU** →  (Установки) →  (Установки съемки) → [Авто ориент] → нужный режим



✓	Вкл	Запись снимка с соблюдением правильной ориентации.
	Выкл	Авто ориентация не используется.

Примечания

- Левая и правая стороны вертикально ориентированных фотоснимков отображаются в виде черных полос.
- При некоторых ракурсах фотоаппарата ориентация изображения может записываться неправильно.
- Функцию [Авто ориент] нельзя использовать, если в режиме выбора сцены выбрана опция  (Под водой), или при видеосъемке.
- Иногда автоматическая ориентация не может быть выполнена при использовании адаптера переменного тока (продается отдельно) и многофункционального кабеля USB/AV/DC IN (продается отдельно).



Поворот фотоснимков после записи



Если ориентация фотоснимка неправильная, Вы можете использовать функцию [Поворот.] на экране MENU для отображения фотоснимка в портретной ориентации.

Спр.по расп.сцен

Можно выбрать отображение или отключение функциональной справки рядом со значком распознавания сцен, когда активирован режим распознавания сцен.



Функциональная справка
режима распознавания сцен

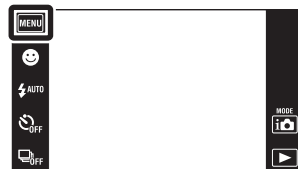

- 1 **MENU** →  (Установки) →  (Установки съемки) → [Спр.по расп.сцен] → нужный режим



✓	Вкл	Отображение функциональной справки режима распознавания сцен.
	Выкл	Отключение функциональной справки режима распознавания сцен.

Пред.о закр.глаз.

Если записывается изображение с закрытыми глазами субъекта при активированной функции распознавания лиц, на экране ЖКД отображается сообщение “Обнаружены закрытые глаза”.



- 1 **MENU** →  (Установки) →  (Установки съемки) → [Пред.о закр.глаз.] → нужный режим



✓	Авто	Отображается сообщение “Обнаружены закрытые глаза”.
	Выкл	Не отображается сообщение.

Звук

Выбор или выключение звукового сигнала, вырабатываемого при эксплуатации фотоаппарата.

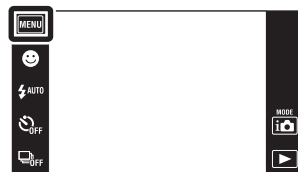

1 **MENU** →  (Установки) →  (Основные установ.) → [Звук] → нужный режим



	Затвор	Включает звук затвора при нажатии кнопки затвора.
✓	Высокий	Включает звуковой сигнал/звук затвора при работе с сенсорной панелью/нажатии на кнопку затвора. Для уменьшения громкости выберите опцию [Низкий].
	Низкий	
	Выкл	Выключает звуковой сигнал/звук затвора.

Яркость ЖКД

Используется для установки яркости экрана ЖКД.

- 1 **MENU** →  (Установки) →  (Основные установ.) → [Яркость ЖКД] → нужный режим

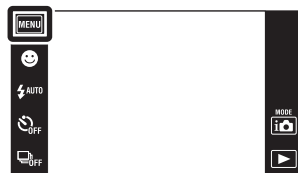



✓	Нормальный	Установка нормальной яркости экрана ЖКД.
	Яркий	Установка высокой яркости экрана ЖКД. <ul style="list-style-type: none">• Эта функция полезна при просмотре изображений при ярком окружающем освещении.

Примечания

- В режиме [Яркий] заряд батареи может уменьшаться быстрее.
- Если фотоаппарат работает, и Вы не выполняете никаких операций в течение одной минуты, экран ЖКД станет темным.

Language Setting



Выбор языка, используемого в пунктах меню, предупреждениях и сообщениях.

- 1 **MENU** →  (Установки) →  (Основные установ.) → [Language Setting] → нужный режим





Демонстр. режим

Можно установить, будет ли использоваться демонстрация функции распознавания сцен и функции Smile Shutter. Если нет необходимости использовать демонстрацию, установите в положение [Выкл].

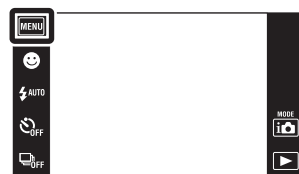
1 **MENU** →  (Установки) →  (Основные установ.) → [Демонстр. режим] → нужный режим



2  (Режим ЗАПИСИ) →  (Интел. автомат. регулир.)





	Демо реж. 1	Демонстрация режима распознавания сцен.
	Демо реж. 2	Если в течение 15 секунд не выполняются никакие операции, автоматически начинается демонстрация режима Smile Shutter.
✓	Выкл	Не выполнять демонстрацию.

Примечание

- При нажатии на кнопку затвора во время демонстрации режима Smile Shutter затвор срабатывает, но изображение не записывается.

Инициализац.

Выполняется инициализация установок на их значения по умолчанию.
Изображения сохраняются даже после выполнения данной функции.

- 1 **MENU** →  (Установки) →  (Основные установ.) → [Инициализац.] → [OK]

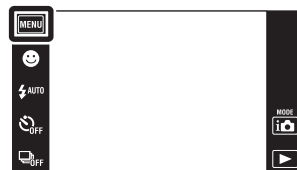



Примечание

- Следите за тем, чтобы во время инициализации питание фотоаппарата не выключалось.

COMPONENT

Выбор стандартного или высокого разрешения (1080i) выходного видеосигнала в соответствии с типом подсоединенного к фотоаппарату телевизора с помощью переходного кабеля выходного сигнала высокой четкости (продается отдельно). Используйте Type1a-совместимый переходной кабель выходного сигнала высокой четкости (продается отдельно).

- 1 **MENU** →  (Установки) →  (Основные установ.) → [COMPONENT] → нужный режим

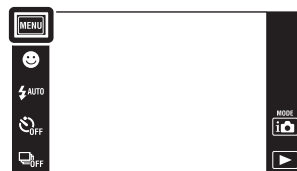

✓	HD(1080i)	Выберите этот пункт для подключения фотоаппарата к телевизору высокой четкости, совместимому с сигналом 1080i.
	SD	Выберите этот пункт для подключения фотоаппарата к телевизору, который не совместим с сигналом HD(1080i).



Примечание

- При видеосъемке, когда фотоаппарат и телевизор соединены с помощью переходного кабеля выходного сигнала высокой четкости (продается отдельно), снимаемое изображение не будет отображаться на телевизоре.

Видеовыход

Устанавливается выходной видеосигнал в соответствии с системой цветного телевидения подсоединенного видеоборудования. Система цветного телевидения отличается в зависимости от страны или региона.

Для просмотра фотоснимков на экране телевизора проверьте используемую систему цветного телевидения страны или региона, в котором он используется (стр. 122).

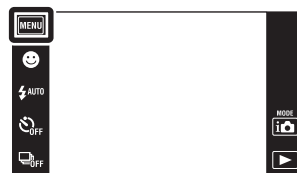

- 1 **MENU** →  (Установки) →  (Основные установ.) → [Видеовыход] → нужный режим



NTSC	Устанавливает выходной видеосигнал в режим NTSC (например, для США, Японии).
PAL	Устанавливает выходной видеосигнал в режим PAL (например, для Европы, Китая).

Корпус

Отображение функционального назначения кнопок при установке фотоаппарата в корпус (морской футляр). Обратитесь также к инструкции по эксплуатации, прилагаемой к корпусу.

- 1 **MENU** →  (Установки) →  (Основные установ.) → [Корпус] → нужный режим

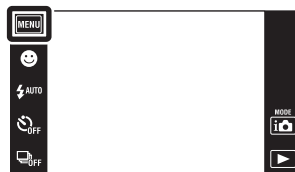



	Вкл	Изменяются функции кнопок.
✓	Выкл	Никакие функции не изменяются.

Примечания

- При прикосновении к экрану невозможно выполнить фокусировку на объекты.
- Некоторые функции ограничены, и положение значков на экране ЖКД изменяется.

Подсоед USB

Установка режима при подсоединении фотоаппарата к компьютеру или к PictBridge-совместимому принтеру с помощью многофункционального кабеля.

- 1 **MENU** →  (Установки) →  (Основные установ.) → [Подсоед USB] → нужный режим

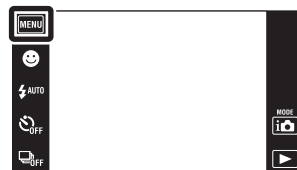



✓	Авто	Фотоаппарат автоматически распознает и устанавливает связь с компьютером или PictBridge-совместимым принтером.
	PictBridge	Подсоединение фотоаппарата к PictBridge-совместимому принтеру.
	PTP/MTP	При подключении фотоаппарата к компьютеру запускается мастер автоматического воспроизведения, и фотоснимки в папке для записи фотоаппарата импортируются в компьютер. (для Windows Vista/XP, Mac OS X)
	Mass Storage	Устанавливает соединение Mass Storage между фотоаппаратом и компьютером или другим устройством USB.

Примечания

- Если Вы не можете подключить PictBridge-совместимый принтер с установкой [Авто], установите опцию [PictBridge].
- Если Вы не можете подключить фотоаппарат к компьютеру или устройству USB с установкой [Авто], выберите опцию [Mass Storage].
- При выборе опции [PTP/MTP] импортирование видеозаписи невозможно. Для импортирования видеозаписи в компьютер выберите опцию [Авто] или [Mass Storage].

Загруз.музык

Вы можете использовать программное обеспечение “Music Transfer” на диске CD-ROM (прилагается) для изменения дорожек музыкального сопровождения.

- 1 **MENU** →  (Установки) →  (Основные установ.) → [Загруз.музык]

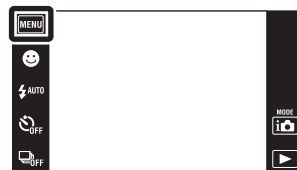

Появится сообщение “Изменение музыки слайд-шоу
Подсоединить к ПК”.

- 2 Установите USB-соединение между фотоаппаратом и компьютером, а затем запустите приложение “Music Transfer”.
- 3 Следуйте инструкциям на экране для замены музыкальных файлов.



Формат музык

Можно удалить все файлы музыкального сопровождения, хранящиеся в фотоаппарате. Это можно использовать в случае, если файлы музыкального сопровождения повреждены и не могут быть воспроизведены.

- 1 **MENU** →  (Установки) →  (Основные установ.) → [Формат музык] → [OK]

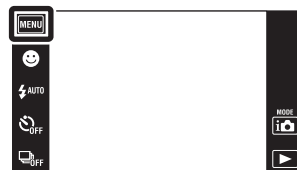



Восстановление музыкального сопровождения, предварительно установленного на предприятии-изготовителе в фотоаппарат

Для восстановления предварительно установленных файлов музыкального сопровождения можно использовать программное обеспечение “Music Transfer” на диске CD-ROM (прилагается).

- ① Выполните [Загруз.музык], а затем установите USB-соединение между фотоаппаратом и компьютером.
 - ② Запустите приложение “Music Transfer”, а затем восстановите музыкальное сопровождение по умолчанию.
- Что касается подробностей использования программного обеспечения “Music Transfer”, см. справку к приложению “Music Transfer”.

Калибровка

Позволяет Вам выполнить калибровку, если кнопки сенсорной панели не реагируют при нажатии в соответствующих точках.

1 **MENU** →  (Установки) →  (Основные установ.) → [Калибровка]

2 С помощью пера прикасайтесь по порядку к центру метки x, отображаемой на экране.

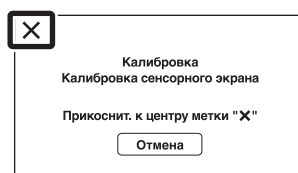
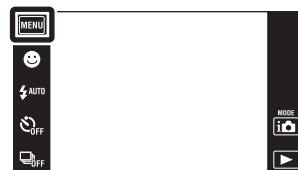



Примечания

- Для остановки процесса калибровки в процессе выполнения прикоснитесь к кнопке [Отмена]. Регулировки, выполненные до этого момента, не будут действовать.
- Если у Вас не получится прикоснуться в правильном месте, калибровка не будет выполнена. Прикоснитесь к центру метки x еще раз.

Формат

Позволяет отформатировать карту памяти “Memory Stick Duo” или внутреннюю память. Имеющаяся в продаже карта памяти “Memory Stick Duo” уже отформатирована и может быть сразу использована.

- 1 **MENU** →  (Установки) →  (Средство "Memory Stick") или  (Устр-во внутр.памяти) → [Формат] → [OK]





Примечание

- Обратите внимание, что форматирование безвозвратно удаляет все данные, включая защищенные изображения.

Созд.папк.ЗАПИС

Создание на карте памяти “Memory Stick Duo” папки для записи изображений. Изображения записываются во вновь созданной папке, пока не будет создана новая папка или выбрана другая папка для записи.

- 1 **MENU** →  (Установки) →  (Средство "Memory Stick") → [Созд.папк.ЗАПИС] → [ОК]



Примечания



- Данный пункт не отображается, если для записи изображений используется внутренняя память.
- Если вставить в фотоаппарат карту памяти “Memory Stick Duo”, которая использовалась с другим оборудованием, и выполнить фотосъемку, новая папка будет создана автоматически.
- В одной папке может быть сохранено до 4000 изображений. Когда емкость папки превышает, автоматически создается новая папка.

О папках

- После создания новой папки Вы можете изменить папку назначения для сохранения (стр. 114) и выбрать папку для просмотра изображений (стр. 93).

Изм папк.ЗАПИСИ

Изменение на карте памяти “Memory Stick Duo” папки, которая в настоящий момент используется для записи изображений.

1 **MENU** →  (Установки) →  (Средство "Memory Stick") → [Изм папк.ЗАПИСИ]

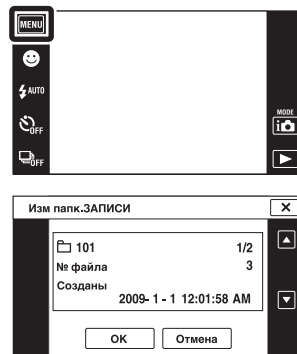



2 Выберите папку для записи → [ОК].

Примечания

- Данный пункт не отображается, если для записи изображений используется внутренняя память.
- Следующую папку нельзя выбрать в качестве папки для записи.
 - Папка “100”
 - Папку с номером, в котором содержится только “□□□MSDCF” или “□□□MNV01”.
- Вы не можете переместить записанные изображения в другую папку.

Удал. папки ЗАП.

Удаление на карте памяти "Memory Stick Duo" папки, которая в настоящий момент используется для записи изображений.

1 **MENU** →  (Установки) →  (Средство "Memory Stick") → [Удал. папки ЗАП.]

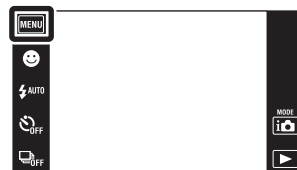

2 Выберите папку для удаления → [ОК].

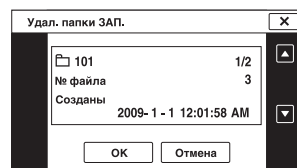



Примечания

- Данный пункт не отображается, если для записи изображений используется внутренняя память.
- Если удалить папку, установленную как папку для записи, с помощью функции [Удал. папки ЗАП.], папка с большим номером в названии выбирается в качестве следующей папки для записи.
- Можно удалять только пустые папки. Если папка содержит изображения или даже файлы, которые невозможно воспроизвести с помощью данного фотоаппарата, сначала удалите эти изображения и файлы, а затем удалите папку.

Копировать

Выполняется копирование всех изображений с внутренней памяти на карту памяти “Memory Stick Duo”.

- 1 Вставьте в фотоаппарат карту памяти “Memory Stick Duo”, имеющую достаточное свободное пространство.
- 2 **MENU** →  (Установки) →  (Средство "Memory Stick") → [Копировать] → [OK]

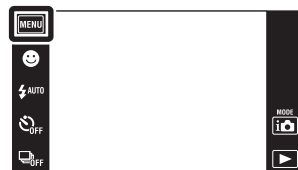



Примечания

- Используйте полностью заряженный батарейный блок. Если Вы попытаетесь копировать файлы изображений, используя батарейный блок с небольшим оставшимся зарядом, батарейный блок может разрядиться, что приведет к сбою копирования или возможному повреждению данных.
- Изображения нельзя копировать по отдельности.
- Исходные изображения во внутренней памяти сохраняются даже после копирования. Для удаления содержимого внутренней памяти извлеките после копирования карту памяти “Memory Stick Duo”, а затем отформатируйте внутреннюю память (опция [Формат] в меню [Устр-во внутр.памяти]).
- На карте памяти “Memory Stick Duo” создается новая папка, и все данные будут скопированы в нее. Вы не можете выбрать отдельную папку и скопировать фотоснимки в нее.

Номер файла

Выбирается способ, используемый для назначения номеров файлам изображений.



- 1 **MENU** →  (Установки) →  (Средство "Memory Stick") или  (Устр-во внутр.памяти) → [Номер файла] → нужный режим



✓	Серия	Номера файлам присваиваются последовательно даже при изменении папки для записи или карты памяти "Memory Stick Duo". (Если замененная карта памяти "Memory Stick Duo" содержит файл с номером выше, чем последний присвоенный номер, будет присвоен номер, на единицу превышающий наибольший номер.)
	Сброс	При каждом изменении папки номер начинается с 0001. (Если папка для записи содержит файл, назначается номер, на единицу превышающий наибольший номер.)

Устан. вр.пояса

Регулировка времени в соответствии с местным временем выбранного часового пояса.

- 1 **MENU** →  (Установки) →  (Установки часов) → [Устан. вр.пояса] → нужный режим

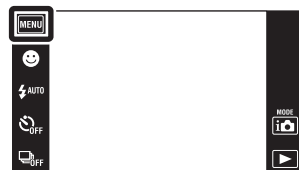



✓	Дома	Вы используете фотоаппарат в своем часовом поясе. Если установленный на данный момент часовой пояс отличается от Вашего местного часового пояса, необходимо выполнить установку часового пояса.
	Пункт назнач	Вы используете установку фотоаппарата по времени пункта назначения. Установите часовой пояс пункта назначения.

Изменение установки часового пояса

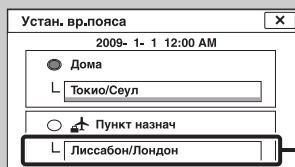
Установка для часто посещаемого пункта назначения позволяет легко регулировать время после приезда в этот пункт назначения.





Значок перехода на летнее время

- 1 Прикоснитесь к области “Пункт назнач”, а затем выберите область с помощью кнопок / и прикоснитесь к кнопке [ОК].
- 2 Прикоснитесь к значку перехода на летнее время, а затем выберите опцию Вкл/Выкл для функции перехода на летнее время.

Устан.даты и вр.

Повторная установка даты и времени.

- 1 **MENU** →  (Установки) →  (Установки часов) → [Устан.даты и вр.] → нужный режим

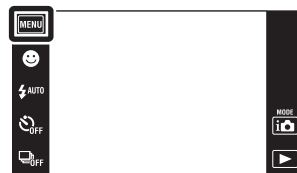

Формат даты и вр.	Можно выбрать формат дисплея даты и времени.
Летнее время	Можно выбрать опцию [Вкл]/[Выкл] для функции перехода на летнее время.
Дата и время	Можно установить дату и время.

Примечание

- Фотоаппарат не имеет функции нанесения даты на фотоснимки. С помощью приложения “PMB” на диске CD-ROM (прилагается) Вы можете распечатать или сохранить фотоснимки с датой.

Просмотр изображения на телевизоре стандартной четкости

Вы можете просматривать изображения, записанные на фотоаппарате со стандартным качеством изображения, подключив фотоаппарат к телевизору SD (стандартной четкости). Обратитесь также к инструкции по эксплуатации, прилагаемой к телевизору.

- 1 Выключите фотоаппарат и телевизор.
- 2 Подсоедините фотоаппарат к телевизору с помощью кабеля для многофункционального разъема (прилагается).

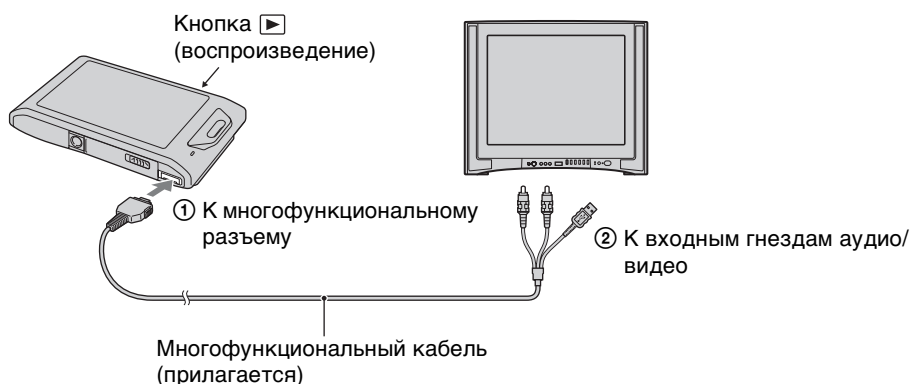

- 3 Включите телевизор и выполните настройку входного сигнала.
- 4 Нажмите кнопку ▶ (воспроизведение) для включения фотоаппарата.

Снятые фотоаппаратом изображения появятся на экране телевизора. Для выбора нужного изображения прикасайтесь к кнопкам ▶/◀, отображаемым на экране ЖКД фотоаппарата.

Примечания

- При воспроизведении одиночного изображения значки на телевизоре не отображаются.
- Воспроизводить изображения в режиме [Простой режим] во время вывода на экран телевизора невозможно.
- Если во время видеосъемки к фотоаппарату подсоединен телевизор, снимаемое изображение на экране телевизора не отображается.
- При использовании фотоаппарата за границей, возможно, понадобится переключить выходной видеосигнал на сигнал, согласующийся с системой Вашего телевизора (стр. 106).

Просмотр изображения на телевизоре высокой четкости

Вы можете просматривать изображения, записанные на фотоаппарате с высоким качеством изображения, подключив фотоаппарат к телевизору HD (высокой четкости) с помощью переходного кабеля выходного сигнала высокой четкости (продается отдельно). Используйте Type1a-совместимый переходной кабель выходного сигнала высокой четкости.

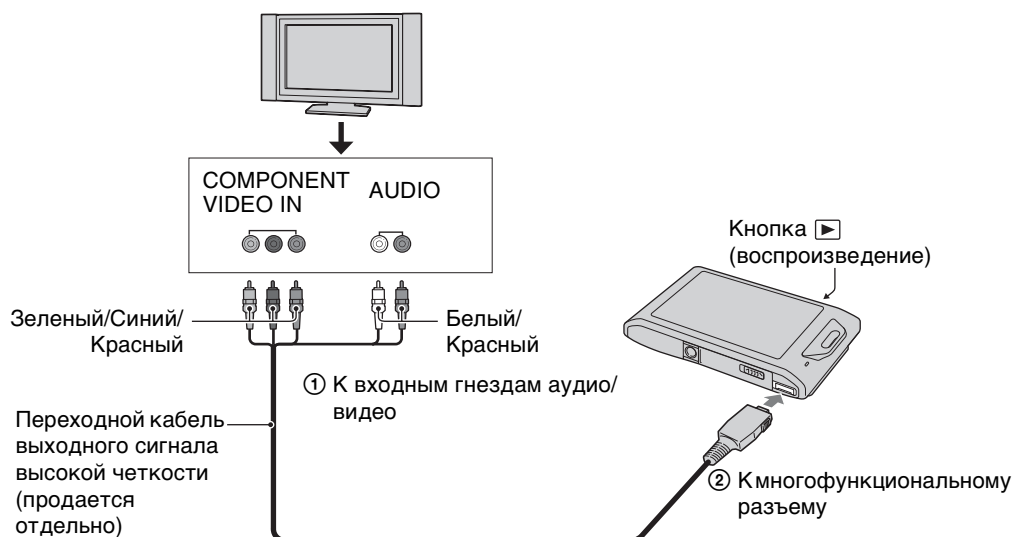

Обратитесь также к инструкции по эксплуатации, прилагаемой к телевизору.

- 1 Выключите фотоаппарат и телевизор.
- 2 Подсоедините фотоаппарат к телевизору с помощью переходного кабеля выходного сигнала высокой четкости (продается отдельно).





- 3 Включите телевизор и выполните настройку входного сигнала.

- 4 Нажмите кнопку  (воспроизведение) для включения фотоаппарата.

Снятые фотоаппаратом изображения появятся на экране телевизора. Для выбора нужного изображения прикасайтесь к кнопкам / , отображаемым на экране ЖКД фотоаппарата.

Примечания

- Перед использованием данной функции выберите **MENU** →  (Установки) →  (Основные установ.), чтобы выбрать опцию [HD(1080i)] для [COMPONENT].
- При воспроизведении одиночного изображения значки на телевизоре не отображаются.
- Фотоснимки, снятые с размером изображения [VGA], не могут воспроизводиться в формате HD.
- Воспроизводить изображения в режиме [Простой режим] во время вывода на экран телевизора невозможно.
- При видеосъемке, когда фотоаппарат и телевизор соединены с помощью переходного кабеля выходного сигнала высокой четкости (продается отдельно), снимаемое изображение не будет отображаться на телевизоре.
- При использовании фотоаппарата за границей, возможно, понадобится переключить выходной видеосигнал на сигнал, согласующийся с системой Вашего телевизора (стр. 106).

“PhotoTV HD”

Этот фотоаппарат совместим со стандартом “PhotoTV HD”. Подсоединя “PhotoTV HD”-совместимый телевизор Sony с помощью переходного кабеля выходного сигнала высокой четкости (продается отдельно), можно с комфортом наслаждаться совершенно новым миром фотоснимков с захватывающим дух качеством формата Full HD.

- “PhotoTV HD” обеспечивает в высшей степени детализированное, подобно классическому фотоснимку, выражение изысканных текстур и цветов.
- Подробные сведения приведены в инструкции по эксплуатации телевизора.

О системах цветного телевидения

Если Вы хотите просматривать изображения на экране телевизора, Вам понадобится телевизор с входным гнездом видео и кабель для многофункционального разъема. Система цветного телевидения должна соответствовать системе цифрового фотоаппарата. Проверьте следующий перечень для системы цветного телевидения страны или региона, где используется фотоаппарат.

Система NTSC

Багамские острова, Боливия, Венесуэла, Канада, Колумбия, Корея, Мексика, Перу, Суринам, США, Тайвань, Филиппины, Центральная Америка, Чили, Эквадор, Ямайка, Япония и т.д.

Система PAL

Австралия, Австрия, Бельгия, Венгрия, Вьетнам, Германия, Голландия, Гонконг, Дания, Индонезия, Испания, Италия, Китай, Кувейт, Малайзия, Новая Зеландия, Норвегия, Польша, Португалия, Румыния, Сингапур, Словацкая Республика, Соединенное Королевство, Таиланд, Турция, Финляндия, Хорватия, Чешская Республика, Швейцария, Швеция и т.д.

Система PAL-M

Бразилия

Система PAL-N

Аргентина, Парагвай, Уругвай

Система SECAM

Болгария, Гвиана, Греция, Иран, Ирак, Монако, Россия, Украина, Франция и т.д.

Использование с компьютером

“PMB” и другие приложения, которые содержатся на диске CD-ROM (прилагается), предназначены для более разностороннего использования фотоснимков, выполненных с помощью фотоаппарата Cyber-shot.

Рекомендуемая конфигурация компьютера (Windows)

	Операционная система (предварительно установленная)	Прочее
Для использования приложений “PMB”, “Music Transfer” и при импортировании изображений	Microsoft Windows XP* ¹ SP3/Windows Vista* ² SP2	ЦП: Intel Pentium III 800 МГц или быстрее (для воспроизведения/редактирования видеозаписей высокой четкости: Intel Pentium 4 2,8 ГГц или быстрее/ Intel Pentium D 2,8 ГГц или быстрее/ Intel Core Duo 1,66 ГГц или быстрее/ Intel Core 2 Duo 1,20 ГГц или быстрее) Память: 512 Мб или более (для воспроизведения/редактирования видеозаписей высокой четкости: 1 Гб или более) Жесткий диск: Требуемое дисковое пространство для установки — приблизительно 500 Мб Дисплей: Разрешение экрана: 1024 × 768 точек или более

*¹ 64-разрядные версии и Starter (Edition) не поддерживаются.

Для использования функции создания дисков требуется библиотека Windows Image Mastering API (IMAPI) Ver.2.0 или более поздняя версия.

*² Starter (Edition) не поддерживается.

Рекомендуемая конфигурация компьютера (Macintosh)

	Операционная система (предварительно установленная)	Прочее
Для использования приложения “Music Transfer” и при копировании изображений	Mac OS X (версии с 10.3 до 10.5)	Память: 64 Мб или более (Рекомендуется 128 Мб или более) Жесткий диск: Требуемое дисковое пространство для установки — приблизительно 50 Мб

Примечания

- Работа не гарантируется в конфигурации, основанной на модернизации операционных систем, описанных выше, или в мульти-загрузочной среде.
- При подсоединении двух или более устройств USB к одному компьютеру одновременно, некоторые устройства, включая фотоаппарат, могут не функционировать, в зависимости от используемых типов устройств USB.
- Подключение фотоаппарата с использованием интерфейса USB, который совместим со стандартом Hi-Speed USB (совместимый с USB 2.0) позволяет осуществлять усовершенствованную передачу данных (высокоскоростную передачу), если фотоаппарат совместим со стандартом Hi-Speed USB (совместимый с USB 2.0).
- Если компьютер восстанавливает работу с экономичного режима или режима ожидания, связь между фотоаппаратом и компьютером может восстановиться не сразу.

Использование программного обеспечения

Установка программного обеспечения “PMB (Picture Motion Browser)” и “Music Transfer” (Windows)

1 Включите Ваш компьютер и вставьте диск CD-ROM (прилагается) в привод CD-ROM.

Появится экран меню установки.

- Если он не появляется, дважды щелкните по значку [Компьютер] (для Windows XP, [Мой компьютер]) →  (SONYPICTUTIL).
- Если появится экран автоматического воспроизведения, выберите “Выполнить Install.exe” и следуйте инструкциям, которые будут появляться на экране, для продолжения инсталляции.

2 Щелкните по опции [Установить].

Появится экран “Choose Setup Language” (Выбор языка установки).

3 Выберите нужный язык, а затем перейдите к следующему экрану.

Появляется экран “License Agreement” (Лицензионное соглашение).



4 Внимательно прочитайте соглашение, щелкните по переключателю (○ → ●), чтобы принять условия соглашения, а затем щелкните [Далее].

5 Следуйте инструкциям, появляющимся на экране, для завершения установки.



- Когда появится сообщение с запросом на подтверждение перезагрузки компьютера, перезагрузите компьютер, следуя инструкциям, появляющимся на экране.
- DirectX можно установить в зависимости от системной конфигурации Вашего компьютера.

6 Извлеките диск CD-ROM после завершения установки.



7 Запустите приложение.

Для запуска приложения “PMB”, щелкните на значке  (PMB) на рабочем столе. Чтобы подробно ознакомиться с методом работы, щелкните на значке  (Руководство по PMB). Для запуска “PMB” из стартового меню выберите [Пуск] → [Все программы] → [Sony Picture Utility].

Примечания

- Выполните вход в систему с правами Администратора.
- Перед запуском приложения “Music Transfer”, выполните последовательность команд **MENU** →  (Установки) →  (Основные установ.) → [Загруз.музык] и подключите фотоаппарат к компьютеру.
- Если приложение “PMB” запускается первый раз, на экране появится подтверждающее сообщение информационной утилиты. Выберите [Пуск].

Введение в “PMB”

- “PMB” позволяет импортировать фотоснимки, выполненные с помощью фотоаппарата, в компьютер для их отображения. Установите USB-соединение между фотоаппаратом и компьютером и нажмите кнопку [Импортировать].
- Изображения можно импортировать из компьютера на карту памяти “Memory Stick Duo” и отображать на фотоаппарате. Установите USB-соединение между фотоаппаратом и компьютером и щелкните на  в верхней части экрана, а затем нажмите кнопку [Экспортировать].
- Позволяет сохранить и напечатать изображения с датой.
- Вы можете отображать изображения, хранящиеся в компьютере, по дате съемки в дисплее календаря.
- Вы можете выполнять коррекцию фотоснимков (Уменьшение эффекта красных глаз и т.п.) и изменять дату и время съемки.
- Вы можете создать диски с помощью привода для дисков CD или DVD с функцией записи.
- Вы можете загружать фотоснимки в сетевую службу. (Требуется подключение к сети Интернет.)
- Подробнее см.  (Руководство по PMB).

Введение в “Music Transfer”

“Music Transfer” позволяет заменять музыкальные файлы, установленные в фотоаппарат на предприятии-изготовителе, на предпочтительные музыкальные фрагменты, а также удалять или добавлять музыкальные файлы. Вы также можете восстановить дорожки, сохраненные на фотоаппарате на предприятии-изготовителе.

С помощью приложения “Music Transfer” можно импортировать следующие типы музыкальных фрагментов.



- Файлы MP3, хранящиеся на жестком диске компьютера
- Дорожки музыкального CD
- Предварительно установленная музыка, сохраненная на фотоаппарате

Для получения подробных сведений см. справку в “Music Transfer”.

Установка приложения “Music Transfer” (Macintosh)

- 1 Включите Ваш компьютер Macintosh и вставьте диск CD-ROM (прилагается) в привод CD-ROM.
- 2 Дважды щелкните по значку  (SONY PICTUTIL).
- 3 Дважды щелкните на файле [MusicTransfer.pkg] в папке [Mac]. Начнется установка программного обеспечения.

Примечания

- Программа “РМВ” несовместима с компьютерами Macintosh.
- Что касается подробностей использования приложения “Music Transfer”, см. справку в “Music Transfer”.
- Перед запуском приложения “Music Transfer”, выполните последовательность команд **MENU** →  (Установки) →  (Основные установ.) → [Загруз.музык] и подсоедините фотоаппарат к компьютеру.
- Закройте все остальные программные приложения перед тем, как Вы начнете установку программного обеспечения “Music Transfer”.
- Для выполнения установки Вы должны войти в систему в качестве администратора.

Введение в “Music Transfer”

“Music Transfer” позволяет заменять музыкальные файлы, установленные в фотоаппарат на предприятии-изготовителе, на предпочтительные музыкальные фрагменты, а также удалять или добавлять музыкальные файлы. Вы также можете восстановить дорожки, сохраненные на фотоаппарате на предприятии-изготовителе.

С помощью приложения “Music Transfer” можно импортировать следующие типы музыкальных фрагментов.

- Файлы MP3, хранящиеся на жестком диске компьютера
- Дорожки музыкального CD
- Предварительно установленная музыка, сохраненная на фотоаппарате

Для получения подробных сведений см. справку в “Music Transfer”.

Подсоединение фотоаппарата к компьютеру

- 1 Установите в достаточной степени заряженный батарейный блок в фотоаппарат или подключите фотоаппарат к сетевой розетке (штепсельной розетке) с помощью адаптера питания переменного тока AC-LS5K/AC-LS5 (продается отдельно) и кабеля USB/AV/DC IN для многофункционального разъема (продается отдельно).
 - Используйте Type1a-совместимый кабель USB/AV/DC IN (продается отдельно).
- 2 Включите компьютер, а затем нажмите кнопку  (воспроизведение).
- 3 Подсоедините фотоаппарат к компьютеру.
 - Если соединение USB устанавливается в первый раз, Ваш компьютер автоматически запустит программу по распознаванию фотоаппарата. Подождите некоторое время.

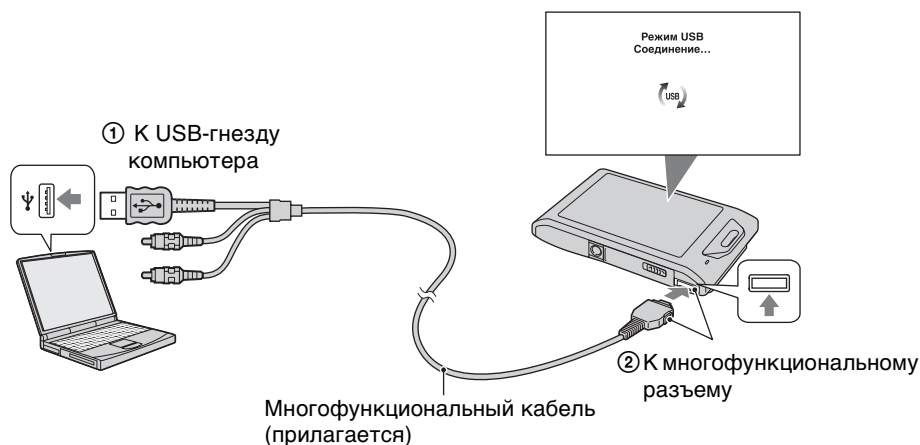

Импортирование изображений в компьютер (Windows)

“PMB” позволяет легко импортировать изображения.

Что касается подробностей о программном обеспечении “PMB”, см. “Руководство по PMB”.

Импортирование изображений в компьютер без использования приложения “PMB”

Если после установления USB-соединения между фотоаппаратом и компьютером, появится мастер автоматического воспроизведения, нажмите кнопку [Открыть папку для просмотра файлов] → [OK] → [DCIM] → скопируйте нужные изображения в компьютер.

Импортирование изображений в компьютер (Macintosh)

- 1 Сначала подсоедините фотоаппарат к компьютеру Macintosh.
Дважды щелкните по вновь распознанной пиктограмме на рабочем столе → [DCIM] → папка, в которой хранятся изображения для импортирования.
- 2 Перетащите и оставьте файлы изображений на значок жесткого диска.
Файлы изображений будут скопированы на жесткий диск.
 - Подробные сведения о месте хранения снимков и названиях файлов см. на стр. 149.
- 3 Дважды щелкните по значку жесткого диска → нужный файл изображения в папке, содержащей скопированные файлы.
Появится изображение.

Удаление соединения USB

Выполните действия пунктов с 1 по 3 перед:

- Отсоединением кабеля для многофункционального разъема.
- Извлечением карты памяти “Memory Stick Duo”.
- Вставлением карты памяти “Memory Stick Duo” в фотоаппарат после копирования изображений из внутренней памяти.
- Выключением питания фотоаппарата.

- 1 Дважды щелкните по значку отключения на панели задач.
- 2 Щелкните по значку  (Запоминающее устройство USB) → [Остановить].
- 3 Подтвердите выбор устройства в окне подтверждения, затем щелкните по кнопке [ОК].

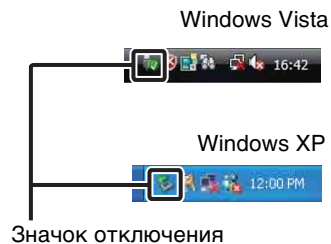

Примечание

- В случае использования компьютера Macintosh, перед отсоединением фотоаппарата от компьютера перетащите значок карты памяти “Memory Stick Duo” или значок накопителя на значок “Корзина” и опустите его.

Просмотр инструкции “Расширенное ознакомление с Cyber-shot”

Руководство “Расширенное ознакомление с Cyber-shot” содержит более подробную информацию об использовании фотоаппарата и дополнительных аксессуаров.

Просмотр в среде Windows

При установке программного обеспечения “Руководство по Cyber-shot” также устанавливается приложение “Расширенное ознакомление с Cyber-shot”.

- 1 Дважды щелкните по значку  (Расширенное ознакомление) на рабочем столе.

Для доступа к руководству “Расширенное ознакомление” из меню Пуск щелкните по кнопке [Пуск] → [Все программы] → [Sony Picture Utility] → [Расширенное ознакомление].

Просмотр в среде Macintosh

- 1 Скопируйте содержимое папки [stepupguide] в папку [stepupguide] на компьютере.
- 2 Выберите папку [stepupguide] →, [language], а затем папку [RU], хранящуюся на диске CD-ROM (прилагается), и скопируйте все файлы из папки [RU] в папку [img], находящуюся в папке [stepupguide], которая была скопирована на компьютер при выполнении пункта 1. (Перезапишите все файлы в папке [img] файлами из папки [RU].)
- 3 После завершения копирования дважды щелкните по файлу “stepupguide.hqx” в папке [stepupguide] для его разархивирования, и затем дважды щелкните по созданному файлу “stepupguide”.

Примечание

- Если инструмент для распаковывания файлов HQX не установлен на компьютере, установите приложение Stuffit Expander.

Печать фотоснимков

Вы можете печатать фотоснимки следующими способами.

- Прямая печать при помощи PictBridge-совместимого принтера
- Прямая печать при помощи “Memory Stick”-совместимого принтера
Подробные сведения приведены в руководстве пользователя, прилагаемом к принтеру.
- Печать с помощью компьютера
Вы можете импортировать фотоснимки в компьютер с помощью прилагаемого приложения “PMB” и распечатать их.
На снимок можно наложить дату и распечатать его. Для получения подробных сведений см. справку “Руководство по PMB”.
- Печать в фотоателье (стр. 133)

Примечания

- Если Вы печатаете фотоснимки, выполненные в режиме 16:9, оба края могут быть обрезанными.
- В зависимости от принтера печать панорамных изображений может быть невозможна.

Прямая печать изображений при помощи PictBridge-совместимого принтера

Даже если у Вас нет компьютера, Вы можете выполнить печать фотоснимков, снятых с помощью Вашего фотоаппарата, путем подсоединения фотоаппарата непосредственно к PictBridge-совместимому принтеру.

PictBridge Основой “PictBridge” является стандарт CIPA. (CIPA: Camera & Imaging Products Association)

- 1 Установите в достаточной степени заряженный батарейный блок в фотоаппарат.
- 2 Подсоедините фотоаппарат к принтеру.

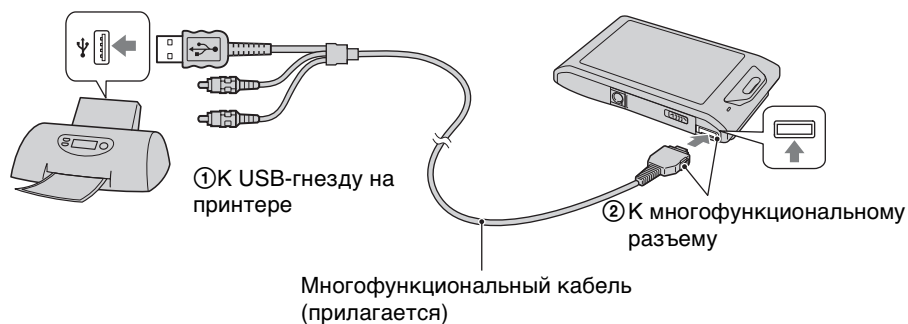

- 3 Включите фотоаппарат и принтер.

После выполнения подсоединения на экране появится индикатор .

Если индикатор  мигает на экране фотоаппарата (уведомление об ошибке), проверьте подсоединенный принтер.

4 **MENU** → (Печать) → нужный режим

данный снимок	Печать изображения, отображаемого в данный момент времени в режиме одиночного изображения.
Составные снимки	<p>Вы можете выбрать и напечатать несколько фотоснимков.</p> <p>После выполнения пункта 4 выполните следующее.</p> <p>① Прикоснитесь к изображению, которое необходимо напечатать.</p> <p>Повторяйте предыдущие пункты до тех пор, пока не останется больше изображений, которые нужно распечатать.</p> <p>Прикоснитесь к изображению с меткой ✓ еще раз для удаления метки ✓.</p> <p>② Прикоснитесь к кнопке [OK] → [OK].</p>
Все в этой папке Все изобр. за опр. период	Одновременная печать всех изображений в выбранной папке и за определенный период. После пункта 4 прикоснитесь к кнопке [OK].

5 Нужный пункт установки → [Пуск].

Количество	<p>Выбирается количество копий указанного для печати фотоснимка.</p> <ul style="list-style-type: none"> Указанное количество изображений может не помещаться полностью на один лист в зависимости от количества изображений.
Макет	Выбор числа фотоснимков, которые Вы хотите напечатать рядом друг с другом на листе.
Размер	Выбор размера печатного листа.
Дата	<p>Выбор опции [Дата] или [День/Время] для вставки даты и времени на фотоснимки.</p> <ul style="list-style-type: none"> Если выбрать опцию [Дата], дата будет вставлена в последовательности, выбранной в пункте [Устан.даты и вр.] меню фотоаппарата. Данная функция может быть недоступна в зависимости от принтера.

Примечания

- Видеосъемка не может быть распечатана.
- Если фотоаппарат невозможно подключить к принтеру, установите [Подсоед USB] в настройках [Основные установ.] в положение [PictBridge].
- Не отсоединяйте многофункциональный кабель в то время, когда на экране отображается индикатор  (соединение PictBridge).

Печать в фотоателье

Вы можете взять с собой карту памяти “Memory Stick Duo”, содержащую фотоснимки, снятые фотоаппаратом, в фотоателье для печати. Поскольку фотоателье предлагает услуги фотопечати, поддерживающие DPOF, Вы можете заблаговременно отметить изображения с помощью меток **DPOF** (метка команды печати) в MENU режима воспроизведения, так что их не нужно будет повторно выбирать в фотоателье при печати.

Примечания

- Вы не можете выполнить печать изображений, сохраненных на внутренней памяти, в фотоателье прямо с фотоаппарата. Скопируйте изображения на карту памяти “Memory Stick Duo” (стр. 116), а затем отнесите карту памяти “Memory Stick Duo” в фотоателье.
- Проконсультируйтесь в фотоателье, с какими типами карты памяти “Memory Stick Duo” они работают.
- Если фотоателье для печати не принимает карты памяти “Memory Stick Duo”, скопируйте изображения, которые хотите распечатать, на другой носитель, например на диск CD-R, и отнесите его в фотоателье.
- Может потребоваться адаптер карты памяти “Memory Stick Duo” (продается отдельно). Проконсультируйтесь в фотоателье.
- Прежде чем Вы принесете данные изображений в фотоателье, обязательно скопируйте Ваши данные на диск (сделайте резервную копию).
- Вы не можете установить количество отпечатков.
- Если Вы хотите наложить даты на изображения, проконсультируйтесь относительно их печати в фотоателье.

Устранение неисправностей

Если Вы испытываете проблему с фотоаппаратом, попробуйте выполнить следующие действия для ее решения.

❶ Проверьте пункты, указанные на стр. с 134 по 143.

Если на экране появится код, например “С/Е:□□:□□”, см. стр. 144.

❷ Извлеките батарейный блок, подождите около одной минуты, а затем снова вставьте батарейный блок и включите питание.

❸ Выполните инициализацию установок (стр. 104).

❹ Обратитесь к Вашему дилеру Sony или в местный уполномоченный сервисный центр Sony.

При ремонте фотоаппарата, содержащего внутреннюю память или функцию музыкальных файлов, данные фотоаппарата могут проходить минимально необходимую проверку для выяснения причин и устранения симптомов неисправности. Фирма Sony не будет копировать или сохранять какие-либо из этих данных.

Дополнительная информация по данному изделию и ответы на часто задаваемые вопросы могут быть найдены на нашем Web-сайте поддержки покупателей.
<http://www.sony.net/>

Батарейный блок и питание

Невозможно установить батарейный блок.

- Убедитесь, что батарея вставляется правильно, и вставьте ее таким образом, чтобы рычажок выталкивания батареи был заблокирован.

Невозможно включить фотоаппарат.

- После установки батарейного блока в фотоаппарат может пройти некоторое время до его включения.
- Правильно вставьте батарейный блок.
- Батарейный блок разрядился. Установите заряженный батарейный блок.
- Используйте рекомендуемый батарейный блок.

Питание внезапно отключается.

- В зависимости от температуры фотоаппарата и батареи питание может выключиться автоматически для защиты фотоаппарата. В этом случае, перед выключением питания на ЖКД отобразится сообщение.
- Если не управлять фотоаппаратом около двух минут при включенном питании, фотоаппарат отключится автоматически для предотвращения расхода заряда батарейного блока. Включите фотоаппарат снова.

Показания индикатора оставшегося заряда неправильные.

- Это происходит, когда фотоаппарат используется в очень жарком или очень холодном месте.
- Имеется несоответствие между индикацией оставшегося заряда и фактически оставшимся зарядом батареи. Для восстановления правильной индикации полностью разрядите один раз батарейный блок, а затем снова зарядите его.
- Батарейный блок вышел из строя (стр. 152). Замените его на новый.

Невозможно зарядить батарейный блок.

- Батарейный блок не удастся зарядить с помощью адаптера переменного тока AC-LS5K/AC-LS5 (продается отдельно). Для зарядки батареи используйте зарядное устройство.

Во время зарядки батареи мигает лампочка CHARGE.

- Вынув и снова вставив батарейный блок, убедитесь, что он установлен правильно.
- Температура для зарядки может быть несоответствующей. Попробуйте снова зарядить батарейный блок при соответствующей температуре (от 10°C до 30°C).
- Подробные сведения приведены на стр. 152.

Фотосъемка/видеосъемка

Невозможно записать изображения.

- Проверьте свободную емкость внутренней памяти или карты памяти “Memory Stick Duo”. Если она заполнена, выполните одно из следующих действий:
 - Удалите ненужные изображения (стр. 79).
 - Замените карту памяти “Memory Stick Duo”.
- Вы не можете записать изображения во время зарядки вспышки.
- Видеозаписи с размером [1280×720] могут быть записаны только на карту памяти “Memory Stick PRO Duo”. При использовании носителя записи, отличного от карты памяти “Memory Stick PRO Duo”, установите размер изображения видеосъемки в положение [VGA].
- Установите опцию [Демонстр. режим] в положение [Выкл] (стр. 103).

Функция Smile Shutter не работает.

- Фотосъемка не выполняется, если улыбающееся лицо не обнаружено.
- Установите опцию [Демонстр. режим] в положение [Выкл] (стр. 103).



Функция подавления размытости не работает.

- Если на экране появляется индикация , функция подавления размытости не работает.
- При съемке ночных сцен функция подавления размытости может не работать надлежащим образом.
- Выполняйте съемку после нажатия кнопки затвора наполовину вниз.

Запись занимает длительное время.

- Если скорость затвора становится медленнее некоторой скорости, например, при фотосъемке в темном месте, фотоаппарат автоматически уменьшает шум изображения. Данная функция, которая называется NR (уменьшение шума), замедляет затвор, и время съемки увеличивается.
- Срабатывает функция минимизации закрытых глаз. Если опция [Минимизация закрытых глаз] установлена в положение [Авто], установите ее в положение [Выкл] (стр. 68).

Изображение не сфокусировано.

- Объект находится слишком близко. При съемке располагайте объектив от объекта дальше, чем наименьшее расстояние для съемки (приблизительно 1 см (сторона W)/50 см (сторона T) от объектива в режиме интеллектуальной автоматической регулировки и простом режиме или приблизительно 8 см (сторона W)/50 см (сторона T) от объектива в других режимах записи). Или установите режим фокусировки крупным планом и выполняйте съемку с расстояния от 1 до 20 см с установкой расстояния на стороне W.
- В режиме выбора сцены при фотосъемке выбран режим  (Ландшафт), режим  (Сумерки) или режим  (Фейерверки).











Не работает увеличение.

- Использовать оптическое увеличение при съемке в режиме панорамного обзора или в режиме фокусировки крупным планом невозможно.
- Вы не можете использовать интеллектуальное увеличение в зависимости от размера изображения (стр. 96).
- Вы не можете использовать цифровое увеличение, если:
 - Выполнение видеосъемки.
 - Используется режим Smile Shutter.

Невозможно выбрать функцию распознавания лиц.

- Функцию распознавания лиц можно выбрать только в том случае, если режим фокусировки установлен в положение [Мульти AF], а режим измерения установлен в положение [Мульти].
- При активированном режиме фокусировки крупным планом функцию распознавания лиц выбрать невозможно.



Вспышка не работает.

- Вы не можете использовать вспышку, когда:
 - Выполняется серийная фотосъемка (стр. 49).
 - В режиме выбора сцены выбран один из режимов  (Высок. чувствит.),  (Сумерки) или  (Фейерверки).
 - Съемка выполняется в режиме панорамного обзора, видеосъемки, сглаживания размытости движения или сумерек с рук.
- Устанавливайте вспышку в положение [Вкл] (стр. 45) в режиме фокусировки крупным планом или когда режим выбора сцены установлен в положение  (Ландшафт),  (Гастрономия),  (Домашнее животное),  (Пляж),  (Снег),  (Под водой) или  (Выс-скор. затвор).

При использовании вспышки на фотоснимках появляются размытые круглые белые пятна.

- Частицы в воздухе (пыль, пыльца и т.п.) отразили свет вспышки и появились на снимке. Это не является неисправностью.

Функция съемки крупным планом (макро/фокусировка) не работает.

- В режиме выбора сцены выбран один из режимов  (Ландшафт),  (Сумерки) или  (Фейерверки).
- Если выбран режим фокусировки крупным планом, расстояние для съемки составляет приблизительно от 1 до 20 см.
- При съемке в режиме панорамного обзора, видеосъемке, съемке в режиме сглаживания размытости движения, съемке в режиме сумерек с рук, съемке в простом режиме или при активированной функции Smile Shutter режим Макро устанавливается в положение [Авто].

Невозможно выключить режим макросъемки.

- Нет функции для принудительного отключения режима макросъемки. В режиме [Авто] можно выполнять съемку отдаленных объектов.

Дата и время не отображаются на экране ЖКД.

- Во время съемки дата и время не отображаются. Они отображаются только во время воспроизведения.

Невозможно вставить даты на изображениях.

- В данном фотоаппарате нет функции наложения даты на изображения. С помощью приложения “PMB” можно распечатать или сохранить фотоснимки с датой (стр. 125).

Индикация величины F и скорости затвора мигает, когда Вы нажмете и будете удерживать кнопку затвора нажатой наполовину вниз.

- Экспозиция установлена неправильно. Откорректируйте экспозицию (стр. 55).

Цвета изображения являются неправильными.

- Отрегулируйте значение [Баланс белого] (стр. 57).

При просмотре экрана в темном месте на изображении появляются помехи.

- Фотоаппарат пытается улучшить видимость экрана посредством временного повышения яркости в условиях недостаточного освещения. Это не оказывает воздействия на записанное изображение.

Глаза человека выглядят красными.

- Установите функцию [Ум.эфф.кр. глаз] в положение [Авто] или [Вкл] (стр. 69).
- При использовании вспышки фотографируйте объект на расстоянии ближе, чем радиус действия вспышки.
- Осветите комнату и выполните съемку объекта.
- Отретушируйте изображение с помощью функции [Ретуширование] → [Коррекция красных глаз] в MENU режима просмотра или откорректируйте с помощью приложения “PMB”.

На экране появляются и остаются точки.

- Это не является неисправностью. Эти точки не записываются.

Невозможно выполнить последовательную съемку изображений.

- При активированной функции Smile Shutter последовательную фотосъемку выполнить невозможно.
- Внутренняя память или карта памяти “Memory Stick Duo” заполнена. Удалите ненужные изображения (стр. 79).
- Низкий уровень заряда батареи. Вставьте заряженный батарейный блок.

Один и тот же фотоснимок сделан несколько раз.

- Установите опцию [Серия] в положение [Выкл] (стр. 49).
- Опция [Распознавание сцен] установлена в положение [Расширенный] (стр. 63).

Просмотр изображений

Невозможно воспроизводить изображения.

- Имя папки/файла было изменено на Вашем компьютере.
- Нет никаких гарантий относительно того, что на данном фотоаппарате будут воспроизводиться файлы изображений, обработанные на компьютере, или изображения, которые были отсняты с помощью других фотоаппаратов.
- Фотоаппарат находится в режиме USB. Удалите соединение USB (стр. 129).
- Возможно, Вы не сможете воспроизводить некоторые изображения, хранящиеся на карте памяти “Memory Stick Duo”, которые отсняты с помощью других фотоаппаратов. Воспроизведите эти фотоснимки с помощью функции просмотра папки (стр. 85).
- Причиной этого является копирование изображений с компьютера на карту памяти “Memory Stick Duo” без помощи приложения “PMB”. Воспроизведите эти фотоснимки с помощью функции просмотра папки (стр. 85).

Дата и время не отображаются.

- Опция [Установки дисплея воспр.] установлена в положение [Выкл].

Сразу после начала воспроизведения появляется некачественное изображение.

- Это может произойти вследствие обработки изображения. Это не является неисправностью.

Левая и правая стороны экрана отображаются черным.

- Опция [Авто ориент] установлена в положение [Вкл] (стр. 97).

Кнопки и индикаторы больше не появляются.

- При прикосновении к верхней части экрана во время съемки кнопки и индикаторы моментально исчезнут. При снятии пальца с экрана кнопки и индикаторы снова появятся.
- Функция [Установки дисплея] и [Установки дисплея воспр.] устанавливаются в положение [Выкл]. Прикоснитесь с левой стороны к экрану ЖКД и потяните его вправо (стр. 72, 90).

Во время слайд-шоу невозможно слушать музыку.

- Перенесите музыкальные файлы на фотоаппарат с помощью приложения “Music Transfer” (стр. 125, 126).
- Убедитесь в правильности установки громкости и установки слайд-шоу (стр. 77, 89).
- Воспроизведение слайд-шоу выполняется в режиме [Непрерывн. воспр.]. Выберите [Слайд-шоу с муз. сопроv.] и выполните воспроизведение.

Изображение не появляется на экране телевизора.

- Чтобы убедиться, что выходной видеосигнал Вашего фотоаппарата установлен в соответствии с цветовой системой Вашего телевизора, проверьте опцию [Видеовыход] (стр. 106).
- Проверьте правильность соединения (стр. 120, 121).
- Отсоедините многофункциональный кабель, если он подсоединен к разъему USB (стр. 129).
- Если во время видеосъемки фотоаппарат подсоединен к телевизору, снимаемое изображение на экране телевизора не отображается.

Удаление

Невозможно удалить изображение.

- Отмените защиту (стр. 86).

Компьютеры

Карта памяти “Memory Stick PRO Duo” не распознается на компьютере, имеющем слот для карты памяти “Memory Stick”.

- Убедитесь в том, что компьютер и устройство считывания/записи “Memory Stick” поддерживают карту памяти “Memory Stick PRO Duo”. Пользователям компьютеров и устройств считывания/записи карты памяти “Memory Stick” производства фирмы, отличной от Sony, следует обратиться к соответствующим производителям.
- Если карта памяти “Memory Stick PRO Duo” не поддерживается, подсоедините фотоаппарат к компьютеру (стр. 128, 129). Компьютер распознает карту памяти “Memory Stick PRO Duo”.

Компьютер не распознает фотоаппарат.

- Если уровень заряда батареи низкий, установите заряженный батарейный блок или используйте сетевой адаптер переменного тока (продается отдельно).
- Установите функцию [Подсоед USB] в положение [Авто] или [Mass Storage] (стр. 108).
- Используйте многофункциональный кабель для соединения компьютера и фотоаппарата.
- Отсоедините многофункциональный кабель от компьютера и фотоаппарата и еще раз его плотно подсоедините.
- Отсоедините все оборудование, кроме фотоаппарата, клавиатуры и мыши, от разъемов USB Вашего компьютера.
- Подсоедините фотоаппарат непосредственно к Вашему компьютеру без промежуточного концентратора USB или другого устройства.

Не удастся импортировать изображения.

- Подсоедините правильно фотоаппарат к Вашему компьютеру с помощью соединения USB (стр. 128).
- При съемке изображений с использованием карты памяти “Memory Stick Duo”, отформатированной с помощью компьютера, возможно, Вы не сможете импортировать изображения в компьютер. Выполняйте съемку, используя карту памяти “Memory Stick Duo”, отформатированную на фотоаппарате (стр. 112).

После выполнения соединения USB программное обеспечение “PMB” не запускается автоматически.

- Установите соединение USB после включения компьютера.

Невозможно воспроизводить изображения на компьютере.

- Если Вы используете приложение “PMB”, обратитесь к справке “Руководство по PMB” (стр. 125).
- Обратитесь к изготовителю компьютера или программного обеспечения.

Изображение и звук прерываются помехами, когда Вы просматриваете видеосъемку на компьютере.

- Вы воспроизводите видеозапись непосредственно с внутренней памяти или карты памяти “Memory Stick Duo”. Импортируйте видеозапись на жесткий диск компьютера, а затем воспроизведите ее с жесткого диска (стр. 128).

Экспортированные в компьютер изображения невозможно просмотреть на фотоаппарате.

- Скопируйте их в папку, распознанную фотоаппаратом, например, папку “101MSDCF” (стр. 149).
- При использовании программного обеспечения, отличного от “PMB”, информация может не обновляться надлежащим образом, поэтому изображения могут появляться в синем цвете или отображаться неправильно. Это не является неисправностью.
- При появлении синих изображений используйте режим просмотра папки или удалите их с помощью фотоаппарата.
- На этом фотоаппарате нет режима просмотра события.

“Memory Stick Duo”

Невозможно вставить карту памяти “Memory Stick Duo”.

- Вставьте ее в правильном направлении.

Вы отформатировали карту памяти “Memory Stick Duo” по ошибке.

- Все данные на карте памяти “Memory Stick Duo” при форматировании удаляются. Вы не сможете их восстановить.

Внутренняя память

Невозможно воспроизводить или записывать изображения при помощи внутренней памяти.

- В фотоаппарат вставлена карта памяти “Memory Stick Duo”. Извлеките ее.

Невозможно копировать данные, хранящиеся во внутренней памяти, на карту памяти “Memory Stick Duo”.

- Карта памяти “Memory Stick Duo” заполнена. Скопируйте на карту памяти “Memory Stick Duo” достаточной емкости.

Невозможно скопировать данные, находящиеся на карте памяти “Memory Stick Duo” или на компьютере, во внутреннюю память.

- Эта функция недоступна.

Печать

См. раздел “PictBridge-совместимый принтер” совместно со следующими пунктами.

Невозможно печатать фотоснимки.

- См. руководство по эксплуатации принтера.

Изображения печатаются с обрезанными обоими краями.

- В зависимости от модели Вашего принтера все края изображений могут быть обрезаны. При печати фотоснимка его боковые края могут обрезаться, особенно если во время съемки был установлен размер изображения [16:9].
- При печати фотоснимков на принтере отключите параметры подгонки или печати без рамки. Обратитесь к предприятию-изготовителю принтера за консультацией, предусмотрены у принтера данные функции или нет.
- При печати изображений в цифровом фотоателье спросите, могут ли они печатать изображения без обрезки обоих краев.

Невозможно напечатать фотоснимки с датой.

- С помощью приложения “PMB” Вы можете распечатать фотоснимки с датой (стр. 125).
- Фотоаппарат не имеет функции нанесения даты на фотоснимки. Однако поскольку выполненные фотоаппаратом снимки включают информацию о дате записи, Вы можете распечатывать снимки с вставленной датой, если принтер или программа могут распознавать информацию Exif. По вопросам совместимости с информацией Exif проконсультируйтесь с производителем принтера или программы.
- При печати в фотоателье попросите наложить даты на изображения.

PictBridge-совместимый принтер

Невозможно установить соединение.

- Фотоаппарат не может быть непосредственно подсоединен к принтеру, несовместимому со стандартом PictBridge. Обратитесь к предприятию-изготовителю принтера за консультацией, является принтер совместимым с PictBridge или нет.
- Проверьте, включен ли принтер, и может ли он быть подсоединен к фотоаппарату.
- Установите опцию [Подсоед USB] в положение [PictBridge] (стр. 108).
- Отсоедините и подсоедините многофункциональный кабель еще раз. Если принтер отображает сообщение об ошибке, обращайтесь к инструкции по эксплуатации, прилагаемой к принтеру.

Невозможно выполнить печать изображений.

- Проверьте правильность соединения фотоаппарата и принтера с помощью многофункционального кабеля.
- Включите принтер. Подробные сведения приведены в инструкции по эксплуатации, прилагаемой к принтеру.
- Если Вы выберете опцию [Выход] во время печати, распечатка изображений может быть не выполнена. Отсоедините и подсоедините многофункциональный кабель еще раз. Если изображения все еще распечатать невозможно, отсоедините многофункциональный кабель еще раз, выключите принтер, а затем включите его и снова подсоедините кабель.
- Видеосъемка не может быть распечатана.
- Фотоснимки, выполненные с помощью других фотоаппаратов, или изображения, модифицированные с помощью компьютера, могут быть не распечатаны.
- Панорамные изображения могут не печататься в зависимости от принтера или может быть отпечатано обрезанное панорамное изображение.

Печать отменена.

- Многофункциональный кабель был отсоединен до того, как погас индикатор  (соединение PictBridge).

Невозможно вставить дату или выполнить печать изображений в индексном режиме.

- Принтер не поддерживает эти функции. Обратитесь к предприятию-изготовителю принтера за консультацией, предусмотрены ли у принтера данные функции или нет.
- Дата не может быть вставлена в индексном режиме в зависимости от принтера. Обратитесь к предприятию-изготовителю принтера за консультацией.

Выполняется печать символов “---- -- --” на участке изображения для вставления даты.

- Фотоснимок не имеет записанной даты, поэтому дата не может быть вставлена. Установите опцию [Дата] в положение [Выкл] и выполните печать изображения еще раз (стр. 131).

Невозможно выполнить печать изображения выбранного размера.

- Если после подсоединения принтера к фотоаппарату бумага принтера была заменена на бумагу другого размера, отсоедините многофункциональный кабель, подсоединенный к принтеру, и повторно подключите принтер.
- Настройки печати фотоаппарата отличаются от настроек принтера. Измените настройки фотоаппарата (стр. 131) или принтера.
- Обратитесь к предприятию-изготовителю принтера за консультацией, может ли принтер обеспечить нужный размер.

Невозможно управлять фотоаппаратом после отмены печати.

- Подождите немного, пока принтер выполняет отмену. Для этого может понадобиться некоторое время в зависимости от принтера.

Сенсорная панель

Невозможно управлять кнопками панели управления правильно или полностью.

- Выполните пункт [Калибровка] (стр. 111).
- Опция [Корпус] установлена в положение [Вкл] (стр. 107).

Использование пера отражается в несоответствующих точках.

- Выполните пункт [Калибровка] (стр. 111).

Прочее

Объектив покрылся влагой.

- Произошла конденсация влаги. Выключите фотоаппарат и оставьте его примерно на час перед использованием.



Фотоаппарат нагревается при использовании его в течение длительного времени.

- Это не является неисправностью.

Когда Вы включаете фотоаппарат, появляется экран установки часов.

- Установите дату и время повторно (стр. 119).
- Внутренняя перезаряжаемая батарея автономного питания разряжена. Установите заряженную батарею и оставьте в выключенном состоянии на 24 часа или более.

Неправильная дата или время.

- Часовой пояс установлен на другое местоположение, отличное от текущего местоположения. Измените установки с помощью **MENU** →  (Установки) →  (Установки часов) → [Устан. вр.пояса].

Предупреждающие индикаторы и сообщения

Индикация самодиагностики

Если появится код, начинающийся с буквы алфавита, это означает, что работает функция самодиагностики фотоаппарата. Последние две цифры (указанные в виде □□) отличаются в зависимости от состояния фотоаппарата.

Если Вам не удастся решить проблему даже после нескольких попыток выполнить следующие действия по ее устранению, Ваш фотоаппарат, возможно, нуждается в ремонте.

Обратитесь к Вашему дилеру Sony или в местный уполномоченный сервисный центр Sony.

С:32:□□

- Имеет место проблема с устройством фотоаппарата. Выключите и снова включите питание.

С:13:□□

- Фотоаппарат не может считывать или записывать данные на карте памяти “Memory Stick Duo”. Попробуйте выключить и снова включить фотоаппарат или извлеките и вставьте “Memory Stick Duo” несколько раз.
- При форматировании внутренней памяти произошла ошибка или вставлена неформатированная карта памяти “Memory Stick Duo”. Выполните форматирование внутренней памяти или карты памяти “Memory Stick Duo” (стр. 112).
- Вставленная карта памяти “Memory Stick Duo” не может использоваться для данного фотоаппарата или же данные повреждены. Вставьте новую карту памяти “Memory Stick Duo”.

Е:61:□□

Е:62:□□

Е:91:□□

- Произошел сбой в работе фотоаппарата. Выполните инициализацию фотоаппарата (стр. 104), а затем включите питание снова.

Сообщения

При появлении следующих сообщений следуйте инструкциям.



- Низкий уровень заряда батареи. Немедленно зарядите батарейный блок. В зависимости от условий использования и типа батарейного блока, индикатор может мигать, даже если время оставшегося заряда батареи еще составляет от 5 до 10 минут.

Для использования только с совместимой батареей

- Вставленная батарея не является батарейным блоком NP-BD1 (прилагается)/NP-FD1 (продается отдельно).

Ошибка системы

- Выключите питание, а затем включите снова.

Перегрев фотоаппарата Дайте ему остыть

- Повысилась температура фотоаппарата. Питание может выключиться автоматически или видеосъемка может быть недоступной. Оставьте фотоаппарат в прохладном месте до тех пор, пока температура фотоаппарата не снизится.

Ошибка внутр. памяти

- Выключите питание, а затем включите снова.

Вставьте снова карту памяти "Memory Stick"

- Установленная карта памяти "Memory Stick Duo" не может использоваться для данного фотоаппарата (стр. 150).
- Область разъема карты памяти "Memory Stick Duo" загрязнена.
- Карта памяти "Memory Stick Duo" повреждена.

Ошибка типа "Memory Stick"

- Установленная карта памяти "Memory Stick Duo" не может использоваться для данного фотоаппарата (стр. 150).

Эта карта "Memory Stick" может не вып. запись или воспроизвед.

- Установленная карта памяти "Memory Stick Duo" не может использоваться для данного фотоаппарата (стр. 150).

Ошибка форматирования внутренней памяти

Ошибка форматирования карты памяти "Memory Stick"

- Выполните форматирование носителя данных еще раз (стр. 112).

Карта памяти "Memory Stick" заблокирована

- Вы используете карту памяти "Memory Stick Duo" с переключателем защиты от записи, и переключатель установлен в положение LOCK. Установите переключатель в положение записи.

Только чтение памяти

- Фотоаппарат не может выполнять запись или удаление изображений на этой карте памяти "Memory Stick Duo".

Нет снимков

- Во внутренней памяти нет изображений, которые можно воспроизвести.
- На карте памяти "Memory Stick Duo" нет записанных фотоснимков, которые можно воспроизвести.
- Если изображения, записанные с помощью других фотоаппаратов, не могут быть воспроизведены на данном фотоаппарате, используйте режим просмотра папки (стр. 85).

Нет фотоснимков

- Выбранная папка или дата не содержит файла, который можно воспроизвести в режиме слайд-шоу.

Обнаружен файл, который не был распознан

- Вы пытаетесь удалить папку, содержащую файл, который невозможно воспроизвести на данном фотоаппарате. Удалите файл с помощью компьютера, а затем удалите папку.

Ошибка папки

- Папка, содержащая номер с такими же первыми тремя цифрами, уже существует на карте памяти “Memory Stick Duo” (например: 123MSDCF и 123ABCDE). Выберите другую папку или создайте новую папку (стр. 113, 114).

Создан дополн папок невозм

- Папка, имя которой начинается с “999”, существует на карте памяти “Memory Stick Duo”. В этом случае Вы не сможете создавать никаких папок.

Очистка содержимого папки

- Вы пытаетесь удалить папку, содержащую один или более файлов. Удалите все файлы, а затем удалите папку.

Папка защищена

- Вы пытаетесь удалить папку, для которой на компьютере был установлен атрибут только для чтения.

Ошибка файла

- Возникла ошибка при воспроизведении изображения.
Нет никаких гарантий относительно того, что на данном фотоаппарате будут воспроизводиться файлы изображений, обработанные на компьютере, или изображения, которые были отсняты с помощью других фотоаппаратов.

Папка только для чтения

- Вы выбрали папку, которую нельзя установить в качестве папки записи на фотоаппарате. Выберите другую папку (стр. 114).

Файл защищен

- Снимите защиту (стр. 86).

Превышен размер изобр

- Вы пытаетесь воспроизвести на фотоаппарате изображение с размером, воспроизведение которого невозможно.

Невозможно обнаружить лицо для ретуширования

- Возможно Вам не удастся выполнить ретуширование изображения в зависимости от фотоснимка.

(Индикатор предупреждения о вибрации)

- Из-за недостаточной освещенности может иметь место дрожание фотоаппарата. Используйте вспышку, включите функцию подавления размытости или установите фотоаппарат на штатив для его закрепления.

1280×720(Высококач) невозможно

1280×720(Стандарт) невозможно

- Для видеосъемки с размером изображения [1280×720] подходит только карта памяти “Memory Stick PRO Duo”. Используйте карту памяти “Memory Stick PRO Duo” или установите размер изображения видеосъемки [VGA].

Выбрано максимальное количество изображений

- При использовании функции [Составные снимки] можно выбрать до 100 файлов.
- При использовании функции [Все изобр. за опр. период] или [Все в этой папке] для DPOF, защиты или печати можно выбрать до 999 файлов.
- Вы можете добавить метки DPOF (команда печати) к 999 файлам. Отмените выбор.



- Передача данных на принтер может быть еще не завершена. Не отсоединяйте кабель для многофункционального разъема.

Обработка...

- Принтер отменяет текущее задание печати. До завершения этой операции Вы не сможете выполнять печать. Для этого может потребоваться время в зависимости от принтера.

Ошибка музыки

- Удалите музыкальный файл или замените его нормальным музыкальным файлом.
- Выполните опцию [Формат музык], а затем загрузите новые музыкальные файлы.

Формат музыкиОшибка

- Выполните опцию [Формат музык].

Операция не может быть выполн. для неподдерживаемых файлов

- Обработка и другие функции редактирования фотоаппарата не могут быть выполнены для файлов снимков, обработанных на компьютере, или фотоснимков, выполненных с помощью другого фотоаппарата.

Восст. файла базы изображений...

- Фотоаппарат восстанавливает информацию о дате и т.п. в случаях, когда фотоснимки были удалены на ПК и т.п.



- Количество фотоснимков превышает значение, для которого фотоаппарат может выполнять управление датой в файле базы данных. Удалите изображения в режиме просмотра по дате.

Ошибка файла базы изображений Восстановление невозможно

- Импортируйте все изображения в компьютер с помощью приложения “PMB” и отформатируйте карту памяти “Memory Stick Duo” или внутреннюю память (стр. 112). Если Вы не можете импортировать все изображения в компьютер с помощью приложения “PMB”, импортируйте все изображения в компьютер без использования приложения “PMB” (стр. 128).
Для повторного просмотра изображений с помощью фотоаппарата экспортируйте импортированные изображения в фотоаппарат с помощью приложения “PMB”.

Функция записи недоступна из-за высокой внутрен. температуры

- Повысилась температура фотоаппарата. Вы не сможете записать изображения до тех пор, пока температура не снизится.

Запись остановлена из-за повыш. температуры фотоаппарата

- Запись была остановлена из-за повышения температуры во время видеосъемки. Подождите, пока температура не понизится.



- При выполнении видеосъемки продолжительное время, температура фотоаппарата повышается. В этом случае остановите видеосъемку.

Место хранения файлов изображений и имена файлов

Файлы изображений, записанные фотоаппаратом на карте памяти “Memory Stick Duo” или внутренней памяти, группируются в виде папок.

- A** Папка, содержащая данные изображений, записанные при помощи фотоаппарата, не оснащенного функцией создания папок.
- B** Папка, содержащая данные фотоснимков, записанные с помощью фотоаппарата.
- C** Папка, содержащая данные видеозаписи, выполненные с помощью данного фотоаппарата.

Пример: просмотр папок в Windows Vista

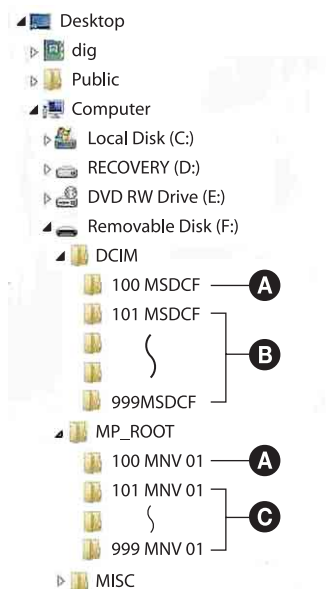

Примечания

- Вы не можете записывать какие-либо изображения в папку “100MSDCF” или “100MNV01”. Фотоснимки в этих папках доступны только для просмотра.
 - Вы не можете записывать/воспроизводить любые изображения в папке “MISC”.
 - Файлам изображений присваиваются имена следующим образом:
 - Файлы фотоснимков: DSC0□□□□.JPG
 - Файлы видеосъемки
 - 1280×720: M4H0□□□□.MP4
 - VGA: M4V0□□□□.MP4
 - Файлы индексных изображений, записанные при выполнении Вами видеосъемки
 - 1280×720: M4H0□□□□.THM
 - VGA: M4V0□□□□.THM
- обозначает любой номер в диапазоне от 0001 до 9999. Числовая часть названия файла видеосъемки, записанной в режиме видеосъемки, и ее соответствующего файла индексного изображения одна и та же.

“Memory Stick Duo”

Карта памяти “Memory Stick Duo” представляет собой компактный носитель записи IC. Допустимые типы карт памяти “Memory Stick Duo” перечислены в таблице ниже. Однако надлежащая работа не может гарантироваться для всех функций карты памяти “Memory Stick Duo”.

Тип карты памяти “Memory Stick”	Запись/Воспроизведение
Memory Stick Duo (без MagicGate)	○*1
Memory Stick Duo (с MagicGate)	○*2
MagicGate Memory Stick Duo	○*1*2
Memory Stick PRO Duo	○*2*3
Memory Stick PRO-HG Duo	○*2*3*4

*1 Не поддерживается высокоскоростная передача данных через параллельный интерфейс.

*2 Карты памяти “Memory Stick Duo”, “MagicGate Memory Stick Duo” и “Memory Stick PRO Duo” оснащены функциями MagicGate. MagicGate — это технология защиты авторских прав, использующая технологию кодировки. Запись/воспроизведение данных, для которых требуются функции MagicGate, не могут выполняться на данном фотоаппарате.

*3 Может быть записана видеосъемка с размером [1280×720].

*4 Фотоаппарат не поддерживает передачу данных через 8-битный параллельный интерфейс. Он выполняет такую же 4-битную передачу данных, как и карта памяти “Memory Stick PRO Duo”.

Примечания

- Это изделие совместимо с картой памяти “Memory Stick Micro” (“M2”). “M2” является аббревиатурой для карты памяти “Memory Stick Micro”.
- На данном фотоаппарате функционирование карты памяти “Memory Stick Duo”, отформатированной на компьютере, не гарантируется.
- Скорости чтения/записи данных различаются в зависимости от сочетания используемых карт памяти “Memory Stick Duo” и оборудования.
- Не удаляйте карту памяти “Memory Stick Duo” во время чтения или записи данных.
- Данные могут повредиться в следующих случаях:
 - При извлечении карты памяти “Memory Stick Duo” или выключении питания фотоаппарата во время операции чтения или записи
 - При использовании карты памяти “Memory Stick Duo” в местах, подверженных статическому электричеству или электрическим помехам
- Рекомендуется создание резервных копий важных данных.
- Делая записи на месте для надписей, не надавливайте на него сильно.
- Не прикрепляйте никакие этикетки ни на саму карту памяти “Memory Stick Duo”, ни на адаптер карты памяти “Memory Stick Duo”.
- При переноске или хранении карты памяти “Memory Stick Duo” положите ее в футляр, прилагаемый к ней.
- Не прикасайтесь к области разъема карты памяти “Memory Stick Duo” рукой или металлическим предметом.
- Не ударяйте, не сгибайте и не роняйте карту памяти “Memory Stick Duo”.
- Не разбирайте и не модифицируйте карту памяти “Memory Stick Duo”.
- Не подвергайте карту памяти “Memory Stick Duo” воздействию воды.
- Не оставляйте карту памяти “Memory Stick Duo” в доступных для маленьких детей местах. Они могут случайно проглотить ее.
- Не вставляйте ничего кроме карты памяти “Memory Stick Duo” в слот карты памяти “Memory Stick Duo”. Это может стать причиной неисправности.

- Не используйте и не храните карту памяти “Memory Stick Duo” в следующих условиях:
 - Места с высокой температурой такие, как горячий салон автомобиля, находящегося на стоянке под прямыми солнечными лучами
 - Места, подверженные действию прямых солнечных лучей
 - Влажные места или места с наличием коррозионных веществ

Примечания по использованию адаптера “Memory Stick Duo” (продается отдельно)

- Перед использованием карты памяти “Memory Stick Duo” с устройствами, совместимыми с “Memory Stick”, не забудьте вставить карту памяти “Memory Stick Duo” в адаптер карты памяти “Memory Stick Duo”. Если Вы вставите карту памяти “Memory Stick Duo” в “Memory Stick”-совместимое устройство без адаптера “Memory Stick Duo”, Вы, возможно, не сможете извлечь ее из устройства.
- Вставляя карту памяти “Memory Stick Duo” в адаптер карты памяти “Memory Stick Duo”, убедитесь, что карта памяти “Memory Stick Duo” находится в правильном положении, и затем вставьте ее до упора.
- При использовании карты памяти “Memory Stick Duo”, вставленной в адаптер “Memory Stick Duo”, с совместимым с “Memory Stick” устройством, убедитесь, что адаптер карты памяти “Memory Stick Duo” вставлен в правильное направление. Имейте в виду, что неправильное использование может привести к повреждению оборудования.
- Не вставляйте адаптер “Memory Stick Duo” в “Memory Stick”-совместимое устройство без присоединенной карты памяти “Memory Stick Duo”. Это может привести к неисправности аппарата.

Примечания по использованию карты памяти “Memory Stick PRO Duo” (продается отдельно)

- Надлежащая работа карты памяти “Memory Stick PRO Duo” емкостью до 16 Гб с фотоаппаратом подтверждена.

Примечания по использованию карты памяти “Memory Stick Micro” (продается отдельно)

- Чтобы использовать карту памяти “Memory Stick Micro” с фотоаппаратом, не забудьте вставить карту “Memory Stick Micro” в адаптер “M2” такого же размера, как и Duo. Если карту памяти “Memory Stick Micro” вставить в фотоаппарат без адаптера “M2” размера Duo, возможно, не удастся извлечь ее из фотоаппарата.
- Не оставляйте карту памяти “Memory Stick Micro” в доступных для маленьких детей местах. Они могут случайно проглотить ее.

Батарейный блок

О зарядке батарейного блока

- Мы рекомендуем Вам заряжать батарейный блок при температуре окружающей среды от 10°C до 30°C. За пределами этого температурного диапазона батарейный блок может заряжаться не полностью.

Эффективное использование батарейного блока

- Производительность батареи уменьшается в низкотемпературной среде. Поэтому в холодных местах время работы батарейного блока уменьшается. Для продления срока работы батарейного блока мы рекомендуем следующее:
 - Положите батарейный блок в карман близко к телу, чтобы нагреть его, и установите его в фотоаппарат непосредственно перед началом съемки.
- В случае частого использования вспышки или вариообъектива батарейный блок быстро разрядится.
- Рекомендуется иметь под рукой запасные батарейные блоки, рассчитанные на время, в два или три раза превышающее ожидаемое время съемки, а также выполнять пробные снимки перед настоящей съемкой.
- Не подвергайте батарейный блок воздействию воды. Батарейный блок не является водозащищенным.
- Не оставляйте батарейный блок в чрезмерно нагретых местах, например, в салоне автомобиля, или под прямыми солнечными лучами.

О хранении батарейного блока

- Перед хранением полностью разрядите батарейный блок и храните его в прохладном, сухом месте. Для поддержания качественной работы батарейного блока полностью заряжайте, а затем полностью разряжайте его на фотоаппарате как минимум раз в год во время хранения.
- Для полного расходования заряда батарейного блока оставьте фотоаппарат в режиме слайд-шоу (стр. 76), пока заряд не израсходуется.
- Для предотвращения коррозии разъемов, короткого замыкания и т.п. используйте только прилагаемый батарейный футляр при переноске и хранении.

О сроке службы батареи

- Срок службы батареи ограничен. Со временем, а также при частом использовании емкость батареи уменьшается. Если уменьшение времени использования батареи между зарядками стало существенным, возможно, пришло время заменить ее на новую.
- Срок службы батареи отличается в зависимости от условий ее хранения, условий работы и окружающей среды, в которой используется каждый батарейный блок.

Совместимый батарейный блок

- Батарейный блок модели NP-BD1 (прилагается) можно использовать только в моделях Cyber-shot, совместимых с батареями D-типа. Он не может использоваться в моделях Cyber-shot, совместимых с батареями T-типа и батареями других типов.
- Если Вы используете батарейный блок NP-FD1 (продается отдельно), рядом с индикатором оставшегося заряда батареи появятся также минуты (🕒 60 мин).

Зарядное устройство

- Зарядное устройство (прилагается) может заряжать батарейные блоки только D, Т, R и E-типа (но не другие). Если Вы попытаетесь зарядить батареи, отличные от указанных, они могут протечь, перегреться или взорваться, вызывая опасность получения травм от поражения электрическим током и ожогов.
- Батареями, совместимыми с этим фотоаппаратом, являются батареи D-типа. Прилагается батарея NP-BD1 (типа D).
- Извлеките заряженный батарейный блок из зарядного устройства. Если Вы оставите заряженный батарейный блок в зарядном устройстве, срок службы батареи может уменьшиться.
- Если мигает индикатор CHARGE, извлеките заряжаемый батарейный блок и установите его снова в зарядное устройство до щелчка фиксатора. Если индикатор CHARGE продолжает мигать, это может указывать на ошибку батареи или на то, что был установлен батарейный блок, отличный от указанного типа. Проверьте, установлен ли батарейный блок указанного типа. Если батарейный блок соответствует указанному типу, извлеките его, замените новым или другим батарейным блоком, и проверьте, работает ли зарядное устройство надлежащим образом. Если зарядное устройство работает правильно, может иметь место ошибка батареи.

Интеллектуальное панорамно-наклонное устройство

Интеллектуальное панорамно-наклонное устройство (продается отдельно) позволяет выполнять фотоснимки с помощью функции для распознавания лиц. Подробные сведения приведены в инструкции по эксплуатации, прилагаемой к интеллектуальному панорамно-наклонному устройству.

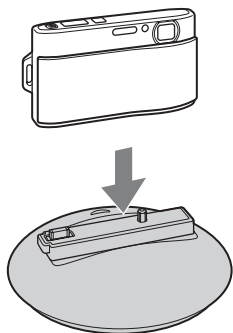

Оглавление

Поиск по операции

МЕНЮ/Поиск установок

Алфавитный указатель

Алфавитный указатель

А	
Авто ориент	97
Авто по программе	28
Б	
Баланс бел при подв съем	59
Баланс белого	57
Батарейный блок	152
В	
Видеовыход	106
Внутренняя память	22
Воспр. круп. план	37
Воспроизведение	
Видеосъемка	40
Фотосъемка	35
Временно повернутое отображение	39
Вспышка	45, 46
Выбор папки	93
Выбор сцены	31
Высок. чувствит.	31
Выс-скор. затвор	32
Г	
Гастрономия	31
Д	
Данные экспозиции	91
Дата	132
Демонстр. режим	103
Домашнее животное	31
З	
Загруз. музык.	109
Зарядное устройство	153
Защитить	86
Звук	100
И	
Изм папк. ЗАПИСИ	114
Индекс изображ.	75
Индикация самодиагностики	144
Инициализац.	104
Интел. автомат. регулир.	24
Интеллектуальное панорамно-наклонное устройство	154
Интеллектуальное увеличение	96
К	
Календарь	74
Калибровка	111
Карта памяти “Memory Stick Duo”	150
Компьютер	
Импортирование изображений	128, 129
Компьютер с системой Windows	123
Компьютер Macintosh	124
Рекомендуемая конфигурация	123, 124
Компьютер с системой Windows	123
Компьютер Macintosh	124
Копировать	116
Корпус	107
Коррекция красных глаз	83
Л	
Ландшафт	31
Линия сетки	95
М	
Макро	54
Медл. синхр.	45
Места сохранения файлов	149
Местная фотометрия	62
Метка команды печати	133
Минимизац. закрытых глаз	68
Многофункциональный разъем	120, 128, 131
Многошаблонная фотометрия	62
Момент. снимок	31
Мульти AF	60
Н	
Названия файлов	149
Названия частей	16
Направление съемки	50
Нерезкая маска	83
Номер файла	117

О	
Операционная система.....	123, 124
Оптическое увеличение	34, 96
Отображ. серийной группы	84
П	
Память выбранного лица.....	66
Панорамный обзор.....	25
Папка	
Выбор.....	93
Изменение.....	114
Создание.....	113
Удаление	115
Печать.....	87, 131
Пиксел.....	53
ПК.....	123
Пляж.....	31
Поворот.....	88
Под водой.....	32
Подгонка	83
Подсветка AF	94
Подсоед USB.....	108
Подсоединение	
Компьютер.....	128
Принтер.....	131
Телевизор.....	120
Портрет в сумерк.....	31
Пред.о закр.глаз.....	99
Предупреждающие индикаторы и сообщения.....	144
Прецизионное цифровое увеличение.....	96
Программное обеспечение	125
Простой режим	
Просмотр.....	73
Съемка	41
Пятно AF	60
Р	
Размер изобр	51
Рамка искателя диапазона АФ	60
Распознавание лиц.....	65
Распознавание сцен.....	63
Расширение	149
Реж. видеосъемк.	
Просмотр.....	40
Съемка	27
Режим видеосъемки	42
Режим ЗАПИСИ.....	23
Режим измер.....	62
Режим просмотра.....	85
Режим Smile Shutter.....	43
Ретуширование	83
Рисунок	81
С	
Сглаж.размы тости движ.	29
Сенсорная панель.....	19
Серия.....	49
Слайд.....	76
Снег.....	32
Созд.папк.ЗАПИС	113
Спр.по расп.сцен	98
Сумерки	31
Сумерки с рук	30
Съемка	
Видеосъемка	27
Фотосъемка	24
Т	
Тайм.самоzap.....	47, 48
Телевизор	120
У	
Увеличение.....	34
Удал. папки ЗАП.....	115
Удалить	79
Ум.эфф.кр. глаз	69
Устан. вр.пояса.....	118
Устан.даты и вр.....	119
Установки.....	14
Установки громкости.....	89
Установки дисплея.....	72
Установки дисплея воспр.....	90
Установки индекса изобр.....	92
Установки часов	119
Устранение неисправностей.....	134
Ф	
Фейерверки	32
Фок.кр.пл.вкл.....	54
Фокусировка крупн.план.вкл.....	60
Формат.....	112

Формат музык110

Ц

Центр AF60

Центральная фотометрия.....62

Цифров увелич96

Ш

Широкоформатный режим.....38

Э

Экран MENU11, 13

Экспозиция55

Я

Яркость ЖКД101

A-Z

COMPONENT105

DPOF87

DRO.....67

EV.....55

HD(1080i).....105

ISO56

Language Setting.....102

Mass Storage108

MTP108

Music Transfer125

NTSC106

PAL106

PictBridge.....108, 131

PMB.....125

PTP.....108

SD105

SteadyShot.....70

VGA.....51

Примечания относительно лицензии

В фотоаппарате установлено программное обеспечение “С Library”, “Expat” и “zlib”. Программное обеспечение предоставляется согласно лицензионным соглашениям с владельцами авторского права. В соответствии с требованиями владельцев авторского права на данное программное обеспечение наша компания обязана уведомить Вас о следующем. Ознакомьтесь, пожалуйста, с содержанием следующих разделов.

Прочитайте файл “license1.pdf” в папке “License” на диске CD-ROM. В нем находятся лицензии (на английском языке) на программное обеспечение “С Library”, “Expat”, “zlib”, “dtoa”, “pcre” и “libjpeg”.

ДАННЫЙ ПРОДУКТ ПРЕДОСТАВЛЯЕТСЯ ПО ЛИЦЕНЗИИ, ДЕЙСТВУЮЩЕЙ В СООТВЕТСТВИИ С ПОРТФЕЛЕМ ПАТЕНТОВ НА MPEG-4 VISUAL ДЛЯ ЛИЧНОГО И НЕКОММЕРЧЕСКОГО ИСПОЛЬЗОВАНИЯ ПОТРЕБИТЕЛЕМ С ЦЕЛЮ

(i) КОДИРОВАНИЯ ВИДЕОИЗОБРАЖЕНИЯ В СООТВЕТСТВИИ С ТРЕБОВАНИЯМИ СТАНДАРТА MPEG-4 VISUAL (“MPEG-4 VIDEO”) И/ИЛИ

(ii) ДЕКОДИРОВАНИЯ ВИДЕО MPEG-4, ЗАКОДИРОВАННОГО ПОТРЕБИТЕЛЕМ, ДЕЯТЕЛЬНОСТЬ КОТОРОГО НОСИТ ЛИЧНЫЙ И НЕКОММЕРЧЕСКИЙ ХАРАКТЕР, И/ИЛИ ПОЛУЧЕННОГО ОТ ПОСТАВЩИКА ВИДЕО, ИМЕЮЩЕГО ЛИЦЕНЗИЮ КОМПАНИИ MPEG LA НА ПРОИЗВОДСТВО ВИДЕОМАТЕРИАЛОВ MPEG-4.

ДЛЯ ИСПОЛЬЗОВАНИЯ ПРОДУКТА В ДРУГИХ ЦЕЛЯХ ЛИЦЕНЗИЯ НЕ ПРЕДОСТАВЛЯЕТСЯ И ЕЕ ДЕЙСТВИЕ НЕ ПРЕДПОЛАГАЕТСЯ.

ДОПОЛНИТЕЛЬНУЮ ИНФОРМАЦИЮ, ВКЛЮЧАЯ ИНФОРМАЦИЮ ОБ ИСПОЛЬЗОВАНИИ ПРОДУКТА В РЕКЛАМНЫХ, ВНУТРЕННИХ И КОММЕРЧЕСКИХ ЦЕЛЯХ, МОЖНО ПОЛУЧИТЬ, ОБРАТИВШИСЬ В КОМПАНИЮ MPEG LA, LLC. СМ.

HTTP://WWW.MPEGLA.COM

О прикладном программном обеспечении, распространяемом по лицензиям GNU GPL/LGPL

В фотоаппарате используется программное обеспечение на основании Универсальной общедоступной лицензии GNU General Public License (далее именуемой “GPL”) или Стандартной общественной лицензии ограниченного применения GNU Lesser General Public License (далее именуемой “LGPL”).

Данная лицензия уведомляет о том, что Вы имеете право доступа, модификации и распространения исходного кода данного программного обеспечения на условиях, оговоренных в прилагаемых лицензиях GPL/LGPL.

Исходный код распространяется через сеть Интернет. Для его загрузки используйте следующий URL-адрес.

<http://www.sony.net/Products/Linux/>

Извещать компанию о содержании исходного кода не требуется.

Прочитайте файл “license2.pdf” в папке “License” на диске CD-ROM. В нем находятся лицензии (на английском языке) на программное обеспечение “GPL”, и “LGPL”.

Для просмотра документа в формате PDF необходима программа Adobe Reader. Если она не установлена на компьютере, Вы можете загрузить ее с Web-сайта компании Adobe Systems:

<http://www.adobe.com/>

О лицензии “Music Transfer” на диске CD-ROM (прилагается)

Технология аудиокодирования MPEG Layer-3 и патенты имеют лицензии компании Fraunhofer IIS и Thomson.

Оглавление

Поиск по
операции

МЕНЮ/Поиск
установок

Алфавитный
указатель