

Цифровой фотоаппарат Цифровий фотоапарат

DSC-W210/W215/W220/W230

Инструкция по эксплуатации RU

Посібник з експлуатації UA

Перед использованием аппарата прочтите внимательно данное руководство и сохраните его для дальнейших справок.

Будь ласка, перед використанням пристрою уважно прочитайте цей посібник і зберігайте його для майбутньої довідки.



Для получения подробных сведений об усовершенствованных операциях прочтите руководства "Руководство по Cyber-shot" (PDF) и "Расширенное ознакомление с Cyber-shot" на диске CD-ROM (прилагается) с помощью компьютера. Детальнішу інформацію про розширені функції читайте у джерелах «Посібник із Cyber-shot» (PDF) та «Расширенное ознакомление с Cyber-shot» на компакт-диску (додається) за допомогою ПК.



MEMORY STICK™



InfoLITHIUM™ G

© 2009 Sony Corporation

Cyber-shot

ПРЕДУПРЕЖДЕНИЕ

Для уменьшения опасности возгорания или поражения электрическим током не подвергайте аппарат воздействию дождя или влаги.



ВАЖНЫЕ ИНСТРУКЦИИ ПО ТЕХНИКЕ БЕЗОПАСНОСТИ

-СОХРАНИТЕ ЭТИ
ИНСТРУКЦИИ
ОПАСНОСТЬ
ДЛЯ УМЕНЬШЕНИЯ
ОПАСНОСТИ
ВОЗГОРАНИЯ ИЛИ
ПОРАЖЕНИЯ
ЭЛЕКТРИЧЕСКИМ
ТОКОМ СТРОГО
СОБЛЮДАЙТЕ ЭТИ
ИНСТРУКЦИИ

Если форма штепсельной вилки не соответствует сетевой розетке, используйте для сетевой розетки переходник соответствующей конфигурации.

ПРЕДУПРЕЖДЕНИЕ**Батарейный блок**

Если с батарейным блоком обращаться ненадлежащим образом, он может взорваться, привести к возгоранию и даже вызвать химические ожоги. Соблюдайте следующие меры предосторожности.

- Не разбирайте батарейный блок.
- Не давите на батарейный блок и не подвергайте его ударным и другим нагрузкам: не стучите по нему, не роняйте его и не наступайте на него.
- Не замыкайте накоротко, а также следите за тем, чтобы металлические предметы не прикасались к батарейным контактам.
- Не подвергайте блок воздействию высокой температуры выше 60°C, например в случае попадания на него прямого солнечного света или в припаркованном на солнце автомобиле.
- Не сжигайте блок и не располагайте его вблизи огня.
- Не используйте поврежденные или протекающие литиево-ионные батареи.
- Заряжайте батарейный блок с помощью оригинального зарядного устройства Sony или другого подходящего для зарядки устройства.
- Храните батарейный блок в недоступном для детей месте.
- Следите за тем, чтобы батарейный блок был сухим.
- Для замены используйте только такой же или аналогичный батарейный блок, рекомендуемый фирмой Sony.
- Утилизируйте использованные батарейные блоки согласно инструкции.

Зарядное устройство

Даже если лампочка CHARGE не горит, зарядное устройство не будет отсоединено от источника питания переменного тока до тех пор, пока оно подсоединено к сетевой розетке. Если при использовании зарядного устройства возникнут какие-либо проблемы, немедленно отключите питание, отсоединив штепсельную вилку от сетевой розетки.

Дата изготовления изделия.

Вы можете узнать дату изготовления изделия, взглянув на обозначение “P/D:”, которое находится на этикетке со штрих кодом картонной коробки.

Знаки, указанные на этикетке со штрих кодом картонной коробки.

P/D:XX XXXX
1 2

1. Месяц изготовления

2. Год изготовления

A-0, B-1, C-2, D-3, E-4, F-5, G-6,

H-7, I-8, J-9.

Дата изготовления литий-ионного батарейного блока указаны на боковой стороне или на поверхности с наклейкой.

5 буквенно-цифровых символов

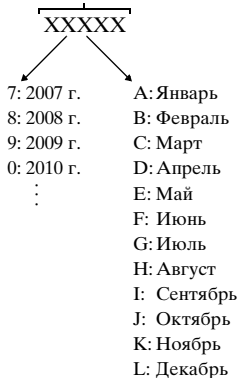

Для покупателей в Европе

Примечание для покупателей в странах, где действуют директивы ЕС

Производителем данного устройства является корпорация Sony Corporation, 1-7-1 Konan Minato-ku Tokyo, 108-0075 Japan. Уполномоченным представителем по электромагнитной совместимости (EMC) и безопасности изделия является компания Sony Deutschland GmbH, Hedelfinger Strasse 61, 70327 Stuttgart, Germany. По вопросам обслуживания и гарантии обращайтесь по адресам, указанным в соответствующих документах.

Данное изделие прошло испытания и соответствует ограничениям, установленным в Директиве EMC в отношении соединительных кабелей, длина которых не превышает 3 метров.

Внимание

Электромагнитные поля определенных частот могут влиять на изображение и звук данного аппарата.

Уведомление

Если статическое электричество или электромагнитные силы приводят к сбою в передаче данных, перезапустите приложение или отключите и снова подключите коммуникационный кабель (USB и т.д.).

Утилизация электрического и электронного оборудования (директива применяется в странах Евросоюза и других европейских странах, где действуют системы раздельного сбора отходов)



Данный знак на устройстве или его упаковке обозначает, что данное устройство нельзя утилизировать вместе с прочими бытовыми отходами. Его следует сдать в соответствующий приемный пункт переработки электрического и электронного оборудования.

Неправильная утилизация данного изделия может привести к потенциально негативному влиянию на окружающую среду и здоровье людей, поэтому для предотвращения подобных последствий необходимо выполнять специальные требования по утилизации этого изделия. Переработка данных материалов поможет сохранить природные ресурсы. Для получения более подробной информации о переработке этого изделия обратитесь в местные органы городского управления, службу сбора бытовых отходов или в магазин, где было приобретено изделие.

Утилизация использованных элементов питания (применяется в странах Евросоюза и других европейских странах, где действуют системы раздельного сбора отходов)



Данный знак на элементе питания или упаковке означает, что элемент питания, поставляемый с устройством, нельзя утилизировать вместе с прочими бытовыми отходами.

Обеспечивая правильную утилизацию использованных элементов питания, вы предотвращаете негативное влияние на окружающую среду и здоровье людей, возникающее при неправильной утилизации. Вторичная переработка материалов, использованных при изготовлении элементов питания, способствует сохранению природных ресурсов.

При работе устройств, для которых в целях безопасности, выполнения каких-либо действий или сохранения имеющихся в памяти устройств данных необходима подача постоянного питания от встроенного элемента питания, замену такого элемента питания следует производить только в специализированных сервисных центрах.

Для правильной утилизации использованных элементов питания, после истечения срока службы, сдавайте их в соответствующий пункт по сбору электронного и электрического оборудования.

Об использовании прочих элементов питания, пожалуйста, узнайте в разделе, в котором даны инструкции по извлечению элементов питания из устройства, соблюдая меры безопасности. Сдавайте использованные элементы питания в соответствующие пункты по сбору и переработке использованных элементов питания.

Для получения более подробной информации о вторичной переработке данного изделия или использованного элемента питания, пожалуйста, обратитесь в местные органы городского управления, службу сбора бытовых отходов или в магазин, где было приобретено изделие.

Оглавление

Примечания по использованию фотоаппарата	7
Начало работы	9
Проверка прилагаемых принадлежностей	9
1 Подготовка батарейного блока	10
2 Установка батарейного блока/карты памяти "Memory Stick Duo" (продается отдельно)	11
3 Включение фотоаппарата/установка часов	13
Простой способ фотосъемки	14
Диск переключения режимов/Увеличение/Вспышка/Макро/Таймер самозапуска/Дисплей	15
Распознавание улыбок и автоматическая съемка (режим Smile Shutter)	18
Определение условий съемки (Распознавание сцен)	19
Просмотр/удаление изображений	20
Изучение различных функций – HOME/Меню	23
Использование экрана HOME	23
Пункты меню HOME	24
Использование пунктов меню	25
Пункты меню	26
Использование компьютера	28
Поддерживаемые операционные системы для USB-соединения и для программного обеспечения (прилагается)	28
Просмотр инструкции "Руководство по Cyber-shot"	29
Индикаторы на экране	30
Время работы батарейного блока и емкость памяти	33
Время работы батареи и количество изображений, которые могут быть записаны/просмотрены	33
Количество фотоснимков и доступное для записи время видеозаписи	35
Устранение неисправностей	37
Батарейный блок и питание	37
Фотосъемка/видеосъемка	39
Просмотр изображений	40
Меры предосторожности	41
Технические характеристики	43

Примечания по использованию фотоаппарата

Резервное копирование внутренней памяти и карты памяти “Memory Stick Duo”

Не выключайте фотоаппарат и не извлекайте батарейный блок или карту памяти “Memory Stick Duo”, когда горит лампочка доступа. В противном случае данные во внутренней памяти или на карте памяти “Memory Stick Duo” могут быть повреждены. Не забывайте делать резервное копирование для защиты данных.

Примечания о записи/воспроизведении

- Перед началом записи выполните пробную запись, чтобы убедиться в надлежащей работе фотоаппарата.
- Данный фотоаппарат не является ни пыленепроницаемым, ни брызгозащищенным, ни водонепроницаемым. Перед использованием фотоаппарата прочитайте раздел “Меры предосторожности” (стр. 41).
- Избегайте попадания на фотоаппарат воды. Попадание воды внутрь фотоаппарата может привести к его неисправности. В некоторых случаях фотоаппарат невозможно отремонтировать.
- Не направляйте фотоаппарат на солнце или другой яркий свет. Это может привести к неисправности фотоаппарата.
- Не используйте фотоаппарат в местах вблизи генераторов сильных радиоволн или источников излучения. В противном случае фотоаппарат может неправильно выполнять запись или воспроизведение фотоснимков.
- Использование фотоаппарата в местах с повышенным содержанием песка или пыли может привести к неисправности.
- Если произойдет конденсация влаги, удалите ее перед использованием фотоаппарата (стр. 41).

- Не трясите фотоаппарат и не стучите по нему. Это может привести к неисправности, и запись фотоснимков станет невозможной. Более того, может испортиться носитель информации или могут повредиться данные фотоснимков.
- Перед использованием очистите поверхность вспышки. Выделение тепла от вспышки может привести к тому, что грязь на поверхности вспышки вызовет обесцвечивание поверхности вспышки или же прилипнет к поверхности вспышки, в результате чего освещенность станет недостаточной.

Примечания об экране ЖКД и объективе

- Экран ЖКД разработан с использованием чрезвычайно высокоточной технологии, так что свыше 99,99% пикселей предназначено для эффективного использования. Однако на экране ЖКД могут появляться маленькие темные и/или яркие точки (белого, красного, синего или зеленого цвета). Такие точки являются результатом производственного процесса и никаким образом не влияют на запись.
- В случае снижения уровня заряда батареи, объектив может не перемещаться. Установите заряженный батарейный блок и снова включите фотоаппарат.

О совместимости данных изображения

- Фотоаппарат соответствует универсальному стандарту DCF (Design rule for Camera File system), который установлен JEITA (Japan Electronics and Information Technology Industries Association).
- Фирма Sony не гарантирует воспроизведение на данном фотоаппарате фотоснимков, записанных или отредактированных на другом оборудовании, а также воспроизведение на другом оборудовании фотоснимков, записанных на данном фотоаппарате.

О защите от перегрева

Питание может выключиться автоматически для защиты фотоаппарата от перегрева в зависимости от температуры аппарата или батарейного блока. В этом случае, перед выключением фотоаппарата на экране появится сообщение.

Предупреждение об авторских правах

На телевизионные программы, фильмы, видеоленты и другие материалы может распространяться авторское право. Неправомерная перезапись таких материалов может противоречить положениям закона об авторском праве.

За повреждение информации или сбой при записи не предусмотрено никакой компенсации

Фирма Sony не может компенсировать убытки, вызванные сбоями при записи, потерей или повреждением записанной информации вследствие неисправности фотоаппарата или носителя информации.

Начало работы

Проверка прилагаемых принадлежностей

- Зарядное устройство BC-CSGD/BC-CSGE (1)

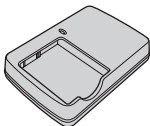

- Шнур питания (1)
(не прилагается для США и Канады)



- Перезаряжаемый батарейный блок NP-BG1 (1)/Футляр батареи (1)

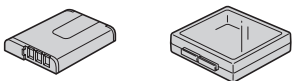

- USB, аудио/видео кабель для многофункционального разъема (1)

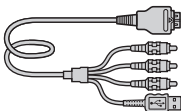

- Наручный ремешок (1)

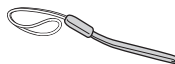

- Мягкий футляр для переноски (1)
(только DSC-W215)

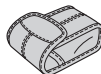

- Диск CD-ROM (1)
 - прикладное программное обеспечение Cyber-shot
 - “Руководство по Cyber-shot”
 - “Расширенное ознакомление с Cyber-shot”
- Инструкция по эксплуатации (данное руководство) (1)

RU

Фотоаппарат поставляется с наручным ремешком.

Чтобы не уронить и не повредить фотоаппарат, прикрепите к нему ремешок и проденьте руку в петлю ремешка.

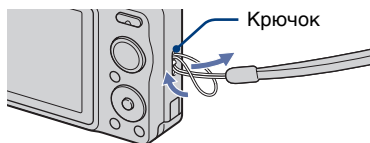

1 Подготовка батарейного блока

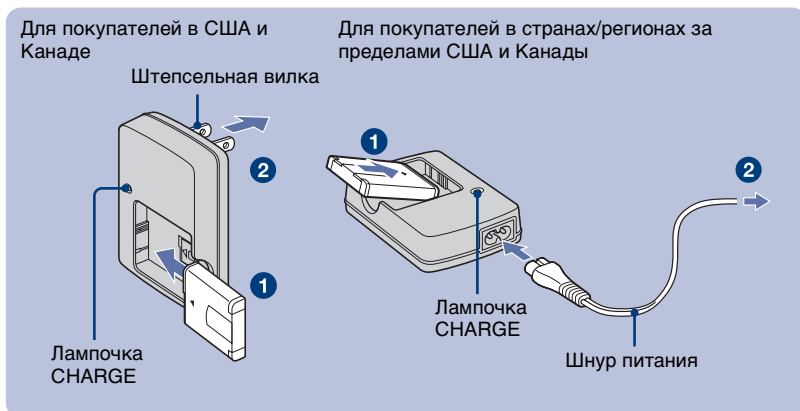

1 Вставьте батарейный блок в зарядное устройство.

2 Подсоедините зарядное устройство к сетевой розетке.

Загорится лампочка CHARGE и начнется зарядка.

Отключение лампочки CHARGE означает окончание зарядки (нормальной зарядки).

Если Вы будете продолжать зарядку батарейного блока в течение еще одного часа (до тех пор, пока он полностью не зарядится), заряда хватит на немного большее время.

Время зарядки

Время полной зарядки	Время нормальной зарядки
Приблиз. 330 мин.	Приблиз. 270 мин.

- В приведенной выше таблице показано требуемое время для зарядки полностью разряженного батарейного блока при температуре 25°C. В зависимости от условий использования или обстоятельств зарядка может длиться дольше.
- Для определения времени работы от батареи и количества фотоснимков, которые могут быть записаны, см. стр. 33.
- Подсоедините зарядное устройство к ближайшей сетевой розетке.
- После завершения зарядки отсоедините шнур питания от сетевой розетки и извлеките батарейный блок из зарядного устройства.
- Используйте только оригинальный батарейный блок и зарядное устройство марки Sony.

2 Установка батарейного блока/карты памяти “Memory Stick Duo” (продается отдельно)

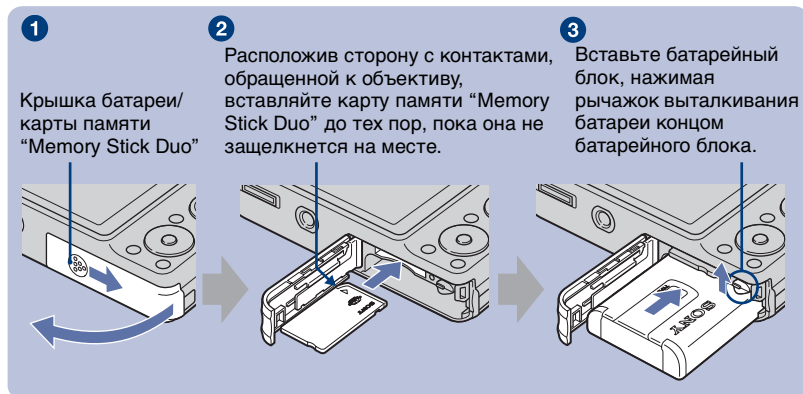

RU

- 1** Откройте крышку батареи/карты памяти “Memory Stick Duo”.
- 2** Вставьте карту памяти “Memory Stick Duo” (продается отдельно).
- 3** Вставьте батарейный блок.
- 4** Закройте крышку батареи/карты памяти “Memory Stick Duo”.

При не вставленной карте памяти “Memory Stick Duo”

Фотоаппарат выполняет запись/воспроизведение изображений с использованием внутренней памяти (приблиз. 15 Мб).

Для проверки оставшегося заряда батареи

Нажмите кнопку ON/OFF (Питание) для включения аппарата и проверьте оставшийся заряд батареи на экране ЖКД.

Индикатор оставшегося заряда					
Состояние	Достаточный оставшийся заряд	Почти полностью заряженная батарея	Заряд батареи израсходован наполовину	Низкий заряд батареи, запись/воспроизведение скоро остановится.	Замените батарею полностью заряженной или зарядите батарею. (Предупреждающий индикатор мигает.)

- Если Вы используете батарейный блок NP-FG1 (продается отдельно), рядом с индикатором оставшегося заряда батареи появятся также минуты (60 мин).
- Понадобится примерно одна минута, пока появятся правильные показания индикатора оставшегося заряда батареи.
- В зависимости от условий использования или обстоятельств индикатор оставшегося заряда может показывать неправильный заряд.
- Со временем, а также при частом использовании емкость батареи уменьшается. Если время работы после зарядки заметно уменьшилось, батарейный блок необходимо заменить. Купите новый батарейный блок.

Для извлечения батарейного блока/карты памяти “Memory Stick Duo”

Откройте крышку батареи/карты памяти “Memory Stick Duo”.

“Memory Stick Duo”

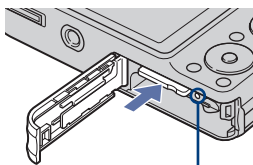

Убедитесь в том, что **лампочка доступа** не горит, затем однократно нажмите карту памяти “Memory Stick Duo”.

Батарейный блок

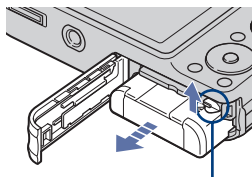

Сдвиньте **рычажок выталкивания батареи**. Следите за тем, чтобы не уронить батарейный блок.

- Никогда не вынимайте батарейный блок/карту памяти “Memory Stick Duo”, когда горит лампочка доступа. Это может привести к повреждению данных на карте памяти “Memory Stick Duo”/внутренней памяти.

3 Включение фотоаппарата/установка часов

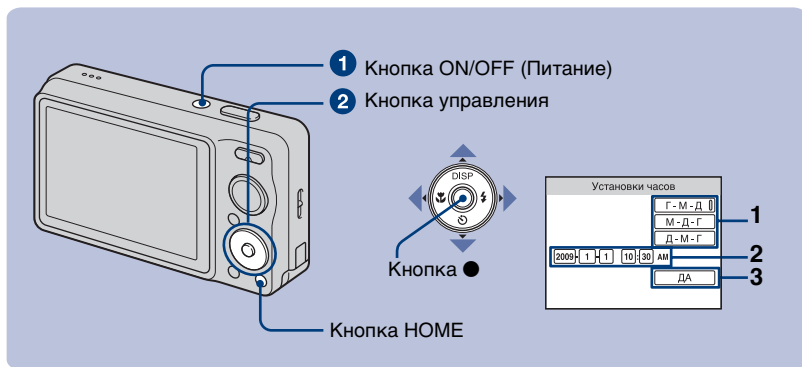

1 Нажмите кнопку ON/OFF (Питание).

2 Установите часы при помощи кнопки управления.

- 1 Выберите формат отображения даты с помощью кнопок ▲/▼, затем нажмите кнопку ●.
- 2 Выберите каждую опцию с помощью кнопок ◀/▶ и установите численное значение с помощью кнопок ▲/▼, а затем нажмите кнопку ●.
- 3 Выберите опцию [ДА], а затем нажмите кнопку ●.

- Фотоаппарат не имеет функции нанесения даты на фотоснимки. С помощью приложения “PMB” на диске CD-ROM (прилагается) Вы можете распечатать или сохранить фотоснимки с датой.
- Полночь обозначается как 12:00 AM, а полдень как 12:00 PM.

Для изменения даты и времени

Нажмите кнопку HOME и выберите пункт [⊖ Установки часов] в меню [📁 (Установки)] (стр. 23,24).

Примечания относительно включения питания

- После установки батарейного блока в фотоаппарат и до начала его работы может пройти некоторое время.
- Если фотоаппарат работает от батареи, и Вы не пользуетесь фотоаппаратом в течение приблизительно трех минут, фотоаппарат автоматически выключится, чтобы предотвратить разрядку батареи (функция автоматического выключения питания).

Простой способ фотосъемки

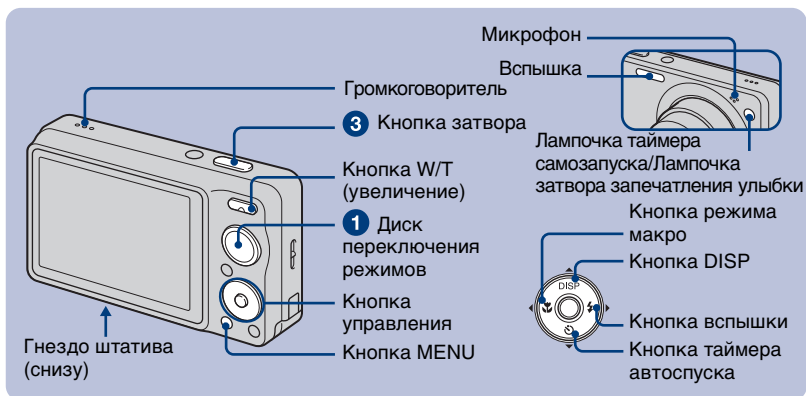

1 Выберите нужную функцию на диске переключения режимов.

При фотосъемке (Режим автоматической регулировки): Выберите опцию .
При видеосъемке: Выберите опцию .

2 Держите фотоаппарат, прижав локти к туловищу для устойчивости.



Расположите объект съемки в центре фокусной рамки. Не закрывайте динамик своим пальцем.

3 Выполните съемку с помощью кнопки затвора.

При фотосъемке:

- 1 Для фокусировки нажмите и удерживайте кнопку затвора нажатой наполовину вниз. Замигает индикатор ● (блокировка АЭ/АФ) (зеленый), прозвучит звуковой сигнал, индикатор прекратит мигать и останется гореть.
- 2 Нажмите кнопку затвора полностью вниз.

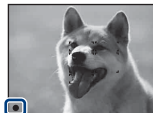

Индикатор блокировки АЭ/АФ

При видеосъемке:

Нажмите кнопку затвора полностью вниз.

Для остановки записи нажмите кнопку затвора полностью вниз еще раз.

- Минимальное расстояние для фотосъемки составляет приближ. 4 см (W)/50 см (T) (от объектива).

Диск переключения режимов/Увеличение/Вспышка/Макро/Таймер самозапуска/Дисплей

Использование диска переключения режимов

Автоматич. регулир.

Позволяет Вам выполнять съемку с автоматически регулируемы́ми установками.

EASY Простая съемка

Позволяет выполнять простую фотосъемку с помощью удобных для обзора индикаторов.

Режим Smile Shutter

При распознавании фотоаппаратом улыбки затвор срабатывает автоматически (стр. 18).

Высок.чувствит. (только модель DSC-W220/W230)

Фотосъемка без вспышки даже при слабом освещении.

SteadyShot (только модель DSC-W210/W215)

Отчетливая съемка, уменьшающая размытость.

Момент.снимок

Фотосъемка в более мягких тонах для получения портретов людей, фотографий цветов и т.п.

Ландшафт

Фотосъемка с фокусировкой на удаленный объект.

Портрет в сумерк

Получение четких фотоснимков людей в темноте без утраты ночной атмосферы.

SCN* Выбор сцены

Выбор установки из меню выбора сцены.

Реж.видеосъемк.

Выполнение видеосъемки с записью звука.

P Авто по программе

Позволяет Вам выполнять съемку с автоматической регулировкой экспозиции (как скорости затвора, так и величины диафрагмы). С помощью меню можно отрегулировать другие установки.

* Выбор сцены в режиме SCN

Нажмите кнопку MENU и выберите установку (стр. 25).

Высок.чувствит. (только модель DSC-W210/W215)

Фотосъемка без вспышки даже при слабом освещении.

Сумерки

Фотосъемка ночных сцен без утраты ночной атмосферы.

Гастрономия

Смещение в режим Макро, что позволяет снимать продукты питания в привлекательном виде.

Пляж

Фотосъемка на берегу моря или озера с подчеркнутой голубизной воды.



Снег

Фотосъемка снежных пейзажей с подчеркнутой белизной.



Фейерверки

Фотосъемка фейерверков во всем их блеске.



Под водой

Фотосъемка под водой с естественными цветами при использовании водонепроницаемого футляра.

I/W/T Использование увеличения

Нажимайте кнопку T для увеличения, а кнопку W для отмены увеличения.

I ⚡ Вспышка (Выбор режима вспышки для фотосъемки)

Нажимайте повторно кнопку ► (⚡) на кнопке управления до тех пор, пока не будет выбран нужный режим.

⚡AUTO: Автовспышка

Мигает при недостатке освещения или подсветки (установка по умолчанию)

⚡: Принудительное включение вспышки

⚡sl: Медленная синхронизация (Принудительное включение вспышки)

Скорость затвора будет низкой в темном месте для того, чтобы отчетливо снять фон, на который не попадает свет вспышки.

ⓧ: Принудительное выключение вспышки

- Вы не можете использовать опцию ⚡ (Вспышка включена) или ⚡sl (Медленная синхронизация), если режим [Распознавание сцен] установлен в положение [Авто] или [Расширенный].
- Даже если она включена, вспышка может не срабатывать во время серийной съемки.

I 🌸 Макро (Съемка крупным планом)

Нажимайте повторно кнопку ◀ (🌸) на кнопке управления до тех пор, пока не будет выбран нужный режим.

🌸AUTO: Авто

Фотоаппарат автоматически регулирует фокусное расстояние от отдаленных до близко расположенных объектов.

Обычно устанавливайте фотоаппарат в этот режим.

🌸: Макро вкл

Фотоаппарат выполняет регулировку фокусного расстояния с приоритетом на близко расположенные объекты. Включайте функцию макро при фотосъемке близко расположенных объектов.

И Использование таймера самозапуска

Нажимайте повторно кнопку ▼ (⌚) на кнопке управления до тех пор, пока не будет выбран нужный режим.

⌚_{FF}: Таймер самозапуска не используется

⌚₀: Установка таймера самозапуска с 10-секундной задержкой

Используйте данную установку, если сами хотите попасть в кадр.

⌚₂: Установка таймера самозапуска с 2-секундной задержкой

Это предотвращает размытость, из-за неустойчивости при нажатии на кнопку затвора.

При нажатии на кнопку затвора лампочка таймера самозапуска начнет мигать, и до срабатывания затвора будет звучать сигнал.

Для отмены нажмите кнопку ▼ (⌚) еще раз.

I DISP Изменение экранной индикации

На кнопке управления нажмите кнопку ▲ (DISP).

При каждом нажатии кнопки ▲ (DISP) дисплей и яркость изменяются следующим образом:

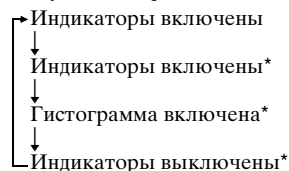

* Яркость подсветки ЖКД увеличена.

Распознавание улыбок и автоматическая съемка (режим Smile Shutter)

При распознавании фотоаппаратом улыбки затвор срабатывает автоматически.

- 1 Выберите режим 😊 (Режим Smile Shutter) на диске переключения режимов.
- 2 Направьте фотоаппарат на объект и нажмите кнопку затвора наполовину вниз для выполнения фокусировки.
- 3 Нажмите кнопку затвора вниз до упора для установки режима распознавания улыбки.

Фотоаппарат переходит в режим ожидания Smile Shutter.

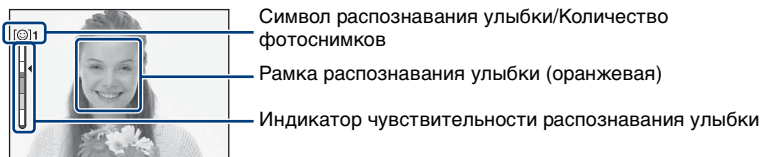

- 4 Подождите, пока распознается улыбка.

Когда уровень улыбчивости на индикаторе превысит точку ◀, фотоаппарат запишет до шести изображений. Нажмите кнопку затвора вниз до упора еще раз для выхода из режима затвора запечатления улыбки (Smile Shutter).

- В случае заполнения карты памяти “Memory Stick Duo” или внутренней памяти, а также выполнения шести фотоснимков, фотосъемка в режиме Smile Shutter останавливается автоматически.
- Улыбки могут не распознаваться надлежащим образом в зависимости от условий съемки.

💡 Советы по улучшению захвата улыбок



- 1 Не закрывайте глаза во время съемки.
- 2 Попробуйте максимально ориентировать лицо в сторону фотоаппарата. Если глаза сужены, скорость распознавания будет выше.
- 3 Улыбайтесь широко и открыто. Улыбка легче распознается, если видны зубы.

Определение условий съемки (Распознавание сцен)

Фотоаппарат автоматически определяет условия съемки, а затем выполняет фотосъемку.

- 1 Выберите режим  (Автоматич. регулир.) на диске переключения режимов.
- 2 Нажмите кнопку MENU (стр. 25, 26).
- 3 Выберите опцию **iSCN** (Распознавание сцен) с помощью кнопки ▲/▼ на кнопке управления.
- 4 Выберите нужную установку, а затем нажмите кнопку ●.

iSCN_{OFF} : Выкл (Установка по умолчанию)

Не используется функция распознавания сцен.

iSCN : Авто

Когда фотоаппарат распознает сцену, включается оптимальная установка и выполняется фотосъемка.

iSCN⁺ : Расширенный

Фотоаппарат выполняет съемку одного изображения без использования функции распознавания сцен, а съемку другого изображения с использованием функции распознавания сцен. (В общей сложности два фотоснимка)





- Функция распознавания сцен не работает в следующих случаях:
 - Во время серийной съемки
 - При использовании цифрового увеличения

 Когда фотоаппарат распознает сцену



Значок величины установки

Значок распознавания сцены

Если фотоаппарат распознает сцену, появится индикация  (Сумерки),  (Портрет в сумерках),  (Сумерки с использованием штатива) (только модель DSC-W220/W230),  (Контрольный свет) или  (Портрет с контрольным светом).

Если фотоаппарат не распознает сцену, фотосъемка выполняется при установке функции распознавания сцен [Выкл].

Просмотр/удаление изображений

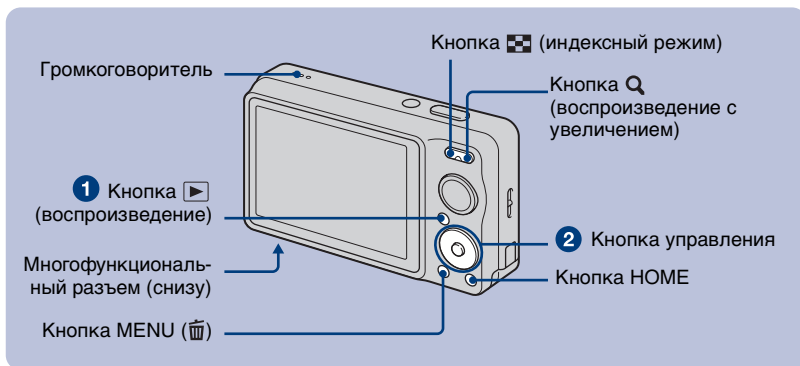

1 Нажмите кнопку ▶ (воспроизведение).

Если Вы нажмете кнопку ▶ при выключенном питании фотоаппарата, он автоматически включится в режиме воспроизведения. Для переключения в режим съемки нажмите кнопку [иконка] еще раз.

2 Выберите фотоснимок с помощью кнопок ◀▶ на кнопке управления.

Видеосъемка:

Нажмите кнопку ● для воспроизведения видеосъемки. (Нажмите кнопку ● еще раз для остановки воспроизведения.)

Нажмите кнопку ▶ для ускоренной перемотки вперед или кнопку ◀ для ускоренной перемотки назад. (Нажмите кнопку ● для возврата к нормальному воспроизведению.)

Нажмите кнопку ▼ для отображения экрана регулировки громкости, а затем нажимайте кнопки ◀▶ для регулировки громкости.

[иконка] Для удаления изображений

- 1 Отобразите на дисплее снимок, который Вы хотите удалить, а затем нажмите кнопку MENU (☰).
- 2 Выберите опцию [Удалить] с помощью кнопок ▲/▼, а опцию [Данный снимок] с помощью кнопок ◀▶, а затем нажмите кнопку ●.
- 3 Выберите опцию [ДА] при помощи кнопки ▲, а затем нажмите кнопку ●.

Q Для просмотра увеличенного изображения (воспроизведение с увеличением)

Нажмите кнопку **Q** (Т) во время отображения фотоснимка.

Для отмены увеличения нажмите кнопку **W**.

Отрегулируйте положение с помощью кнопок **▲/▼/◀/▶**.

Для отмены воспроизведения с увеличением нажмите кнопку **●**.



Демонстрация отображаемой области на все изображение

И Отображение индексного экрана

Нажмите кнопку **И** (Индекс) во время отображения одиночного изображения. Затем выберите фотоснимок с помощью кнопок **▲/▼/◀/▶**.

Для возврата к экрану с одним изображением нажмите кнопку **●**.

- Каждый раз при нажатии кнопки **И** (индекс) количество снимков на индексном экране увеличивается.

1 Для удаления изображений в индексном режиме

1 Нажмите кнопку **MENU** во время отображения индексного экрана.

2 Выберите опцию **И** (Удалить) с помощью кнопок **▲/▼**, а опцию [Составные снимки] с помощью кнопок **◀/▶**, а затем нажмите кнопку **●**.

3 Выберите фотоснимок, который Вы хотите удалить, с помощью кнопок **▲/▼/◀/▶**, а затем нажмите кнопку **●**.

В контрольном окошке фотоснимка появится отметка **✓**.

Для отмены выберите фотоснимок, который Вы выбрали для удаления, а затем нажмите кнопку **●** еще раз.

4 Нажмите кнопку **MENU** и выберите пункт [ДА] с помощью кнопок **▲** а затем нажмите кнопку **●**.

- Для удаления всех фотоснимков в папке выберите опцию [Все в этой папке], а затем нажмите кнопку **●** при выполнении действий пункта 2.

Для воспроизведения серии фотоснимков с эффектами и музыкой (Слайд-шоу)

1 Нажмите кнопку MENU.



2 Выберите опцию  (Слайд-шоу) с помощью кнопок ▲/▼ на кнопке управления, а затем нажмите кнопку ●.

Появится экран установок.

3 Выберите опцию [ДА], а затем нажмите кнопку ●.

Начнется слайд-шоу.

Одновременно с опцией [Эффекты] будет изменяться музыка. Вы также можете изменить музыку на нужную музыку, загрузив ее в фотоаппарат. Для загрузки и изменения музыки выполните следующие действия.

- 1 Установите программное обеспечение, содержащееся на диске CD-ROM (прилагается), на компьютер.
- 2 Нажмите кнопку HOME. Затем выберите опцию [ Музык.инструм.] → [Загруз.музык] в меню  [Слайд-шоу] (стр. 23, 24).
- 3 Соедините фотоаппарат и компьютер с помощью многофункционального кабеля.
- 4 Запустите установленное на компьютере приложение “Music Transfer” и измените музыку.

Для получения более подробных сведений по изменению музыки обратитесь к справке приложения “Music Transfer”.

Для просмотра фотоснимков на телевизоре

Подсоедините фотоаппарат к телевизору с помощью кабеля для многофункционального разъема (прилагается).

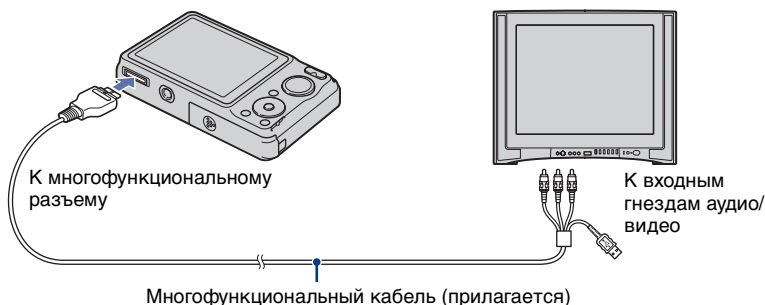

Для просмотра на телевизоре HD (высокой четкости) требуется переходной кабель выходного сигнала высокой четкости (продается отдельно).

- Если Вы установите формат изображения [16:9], Вы сможете записывать фотоснимки в формате, при котором заполняется весь экран телевизора высокой четкости.
- Вы не можете просматривать видеосъемку в формате сигнала [HD(1080i)]. При выполнении видеосъемки установите опцию [COMPONENT] в положении [SD].
- Используйте Type2b-совместимый переходной кабель выходного сигнала высокой четкости.

Изучение различных функций – HOME/Меню

Использование экрана HOME

Экран HOME является основным экраном для доступа ко всем функциям фотоаппарата, и его можно вызывать независимо от установленного режима (съемка/просмотр).

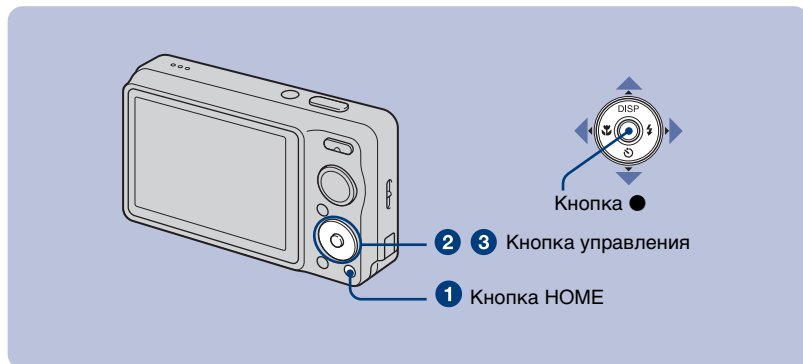

RU

1 Нажмите кнопку HOME для отображения экрана HOME.

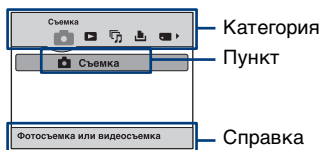

2 Выберите категорию с помощью кнопок ◀/▶ на кнопке управления.

3 Выберите опцию с помощью кнопок ▲/▼, а затем нажмите кнопку ●.

! При выборе категории 🗄️ (Управление памятью) или ⚙️ (Установки)



1 Выберите нужную установку с помощью кнопок ▲/▼, а затем нажмите кнопку ●.

• Экран HOME отображается при нажатии кнопки ◀.

2 Выберите установку с помощью кнопок ▲/▼, а затем и нажмите кнопку ●.

• Фотоаппарат устанавливается в режим съемки или просмотра нажатием кнопки HOME еще раз.

Пункты меню HOME

При нажатии кнопки HOME отображаются следующие пункты меню. На экране отображаются только доступные пункты. Подробная информация по выбранным пунктам отображается на экране в виде справки.

Категории	Пункты	
 Съемка	Съемка	
 Просмотр снимков	Одиночное изобр.	
	Индекс изображ.	
 Слайд-шоу	Слайд-шоу	
	Музык.инструм.	
	Загруз.музык	Формат музык
 Печать	Печать	
 Управление памятью	Инструм.памяти	
	Средство Memory Stick	
	Формат	Созд.папк.ЗАПИС
	Изм папк.ЗАПИСИ	Копировать
	Устр-во внутр.памяти	
	Формат	
 Установки	Основные установ.	
	Основные установки 1	
	Звук	Функц.справ
	Инициализац.	Демо реж. улыбки
	Основные установки 2	
	Подсоед USB	COMPONENT
	Видеовыход	Дисп.шир.объект.
	Установки съемки	
	Установки съемки 1	
	Подсветка AF	Линия сетки
	Режим AF	Цифров увелич
	Преобр.объектив	
	Установки съемки 2	
	Авто ориент*	Авто Просмотр
	Установки часов	
Language Setting		

* Только модель DSC-W220/W230.

Использование пунктов меню

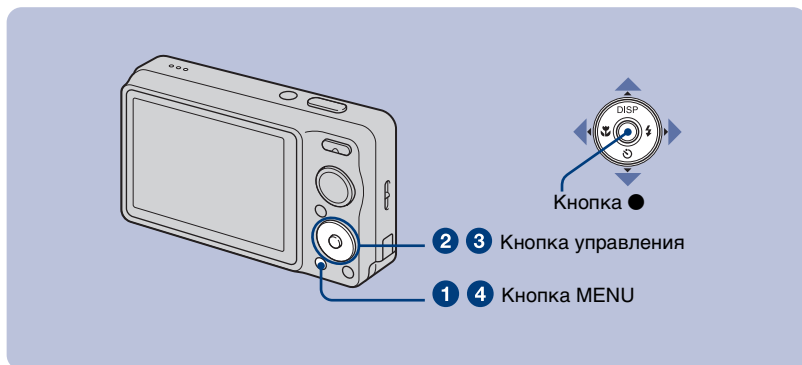

1 Нажмите кнопку MENU для отображения меню.



Функциональная справка

- Меню отображается только в режимах фотосъемки и воспроизведения.
- В зависимости от выбранного режима будут доступны различные пункты.

2 Выберите нужный пункт меню с помощью кнопок ▲/▼ на кнопке управления.

- Если нужный пункт скрыт, держите нажатой кнопку ▲/▼ до тех пор, пока этот пункт не появится на экране.

3 Выберите установку с помощью кнопок ◀/▶.



- Если нужный пункт скрыт, держите нажатой кнопку ◀/▶ до тех пор, пока этот пункт не появится на экране.
- Выберите пункт в режиме воспроизведения и нажмите кнопку ●.

4 Нажмите кнопку MENU для выключения меню.









Пункты меню

Доступные пункты меню могут отличаться в зависимости от установки режима (фотосъемка/просмотр) и положения диска переключения режимов в режиме фотосъемки. На экране отображаются только доступные пункты.

Меню съемки

Выбор сцены	Выбор установок, предварительно отрегулированных в соответствии с условиями различных сцен.
Размер изобр	Выбор размера изображения.
Вспышка	Выбирается установка вспышки в режиме Простая съемка.
Распознавание лиц	Выбор приоритетного объекта для регулировки фокусного расстояния при использовании функции распознавания лица.
Распознавание улыбок	Выбор приоритетного объекта съемки для функции Режим Smile Shutter.
Чувств. обнаруж. улыбки	Установка уровня чувствительности для режима распознавания улыбки.
Режим ЗАПИСИ	Выбор метода непрерывной съемки.
Распознавание сцен	Автоматическое распознавание условий съемки, например, контрового света или сумерек, и выполнение съемки.
EV	Регулировка экспозиции.
ISO	Выбор световой чувствительности.
Режим измер	Выбор режима фотометрии.
Фокус	Изменение метода фокусировки.
Баланс белого	Регулировка цветовых тонов.
Баланс бел при подв съем	Регулировка цветовых тонов для съемки под водой.
Уров. вспышки	Регулировка количества света вспышки.
Ум.эфф.кр.глаз	Установки для уменьшения эффекта красных глаз.
DRO	Оптимизация яркости и контрастности.
Цветовой режим	Изменение яркости изображения или добавление специальных эффектов.
SteadyShot (только модель DSC-W220/ W230)	Выбор режима подавления размытости.
 Установки съемки	Выбор установок для фотосъемки.

Меню просмотра

 (Удалить)	Удаление изображения.
 (Слайд-шоу)	Воспроизведение серии фотоснимков с эффектами и музыкой.
 (Ретуширование)	Ретуширование фотоснимков.
 (Выбор различн. размеров)	Изменение размера изображения в соответствии с запросом пользователя.
 (Защитить)	Предотвращение случайного стирания.
DPOF	Добавление метки команды печати на снимок, который Вы хотите распечатать.
 (Печать)	Печать изображения при помощи PictBridge-совместимого принтера.
 (Поворот)	Поворот фотоснимка.
 (Выбор папки)	Выбор папки для просматриваемых изображений.

Использование компьютера

Вы можете просмотреть фотоснимки, снятые с помощью фотоаппарата, на компьютере. С помощью программного обеспечения на диске CD-ROM (прилагается) Вы сможете получить удовольствие от просмотра фотоснимков и видеофильмов больше, чем когда-либо. Для получения более подробной информации о программе обращайтесь к инструкции “Руководство по Cyber-shot” на диске CD-ROM (прилагается).

Поддерживаемые операционные системы для USB-соединения и для программного обеспечения (прилагается)

	Для пользователей Windows	Для пользователей Macintosh
USB-соединение	Microsoft Windows 2000 Professional SP4/Windows XP* ¹ SP3/Windows Vista* ² SP1	Mac OS 9.1/9.2/ Mac OS X (версии с 10.1 по 10.5)
Программное обеспечение “PMB”	Microsoft Windows XP* ¹ SP3/Windows Vista* ² SP1	несовместимо

*¹ 64-разрядные версии не поддерживаются.

*² Starter (Edition) не поддерживается.

- На компьютере должна быть установлена одна из перечисленных выше операционных систем. Обновления операционных систем не поддерживаются.
- Если ОС не поддерживает USB-соединение, скопируйте изображения, установив карту памяти “Memory Stick Duo” в слот для карты памяти “Memory Stick” на компьютере, или используйте имеющееся в продаже устройство считывания/записи карты памяти “Memory Stick”.
- Подробные сведения по операционным средам для приложения “PMB” программного обеспечения Cyber-shot приведены в инструкции “Руководство по Cyber-shot”.



Просмотр инструкции “Руководство по Cyber-shot”

В инструкции “Руководство по Cyber-shot” на CD-ROM (прилагается) подробно объясняется, как пользоваться фотоаппаратом. Для просмотра руководства требуется программа Adobe Reader.

Для пользователей Windows

1 Включите Ваш компьютер и вставьте диск CD-ROM (прилагается) в привод CD-ROM.

Появится экран меню установки.

2 Щелкните по кнопке [Cyber-shot Handbook].

• Если Вы установите инструкцию “Руководство по Cyber-shot”, “Расширенное ознакомление с Cyber-shot” будет установлено автоматически.

3 После завершения установки дважды щелкните по значку ярлыка, появившемуся на рабочем столе.

Для пользователей Macintosh

1 Включите Ваш компьютер и вставьте диск CD-ROM (прилагается) в привод CD-ROM.

2 Выберите папку [Handbook] и скопируйте на свой компьютер файл “Handbook.pdf”, находящийся в папке [RU].

3 После завершения копирования дважды щелкните по “Handbook.pdf”

Индикаторы на экране

При каждом нажатии кнопки ▲ (DISP) на кнопке управления дисплей изменяется (стр. 17).

При фотосъемке

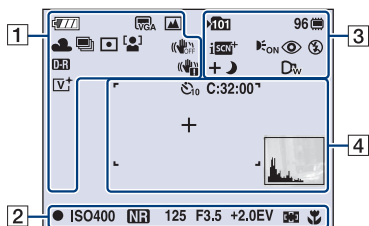

- В режиме простой фотосъемки количество индикаторов ограничено.

При видеосъемке

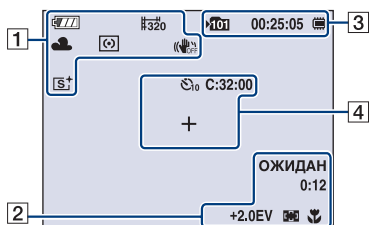

При воспроизведении

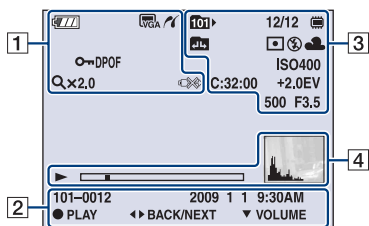

1

	Оставшийся заряд батареи
	Предупреждение о низком заряде батареи
	Размер изображения
	Диск переключения режимов/меню (выбор сцены) <ul style="list-style-type: none"> • Режим "SteadyShot" доступен только в модели DSC-W210/W215.
P	Диск переключения режимов (Авто по программе)
	Баланс белого
	Режим серийной съемки/режим пакетной экспозиции
	Режим измер
	Распознавание лиц/ Распознавание улыбок
	SteadyShot (только модель DSC-W220/W230)
	DRO
	Предупреждение о вибрации
	Индикатор чувствительности распознавания улыбки/количество снимков











 x1.4 sQ P Q	Масштаб увеличения
	Цветовой режим
	Соединение PictBridge
	Защита
DPOF	Метка команды печати (DPOF)
Q x2.0	Масштаб увеличения
GPM. ■■■■■■■■	Громкость
	Соединение PictBridge

2

	Блокировка АЭ/АФ
ISO400	Число ISO
	Медленный затвор NR
125	Скорость затвора
F3.5	Величина диафрагмы
+2.0EV	Величина экспозиции
	Индикатор рамки искателя диапазона АФ
1.0m	Значение, устанавливаемое в полуручном режиме
	Макро
ЗАПИС ОЖИДАН	Видеосъемка/Режим ожидания видеосъемки
0:12	Время записи (минуты : секунды)
101-0012	Номер папки-файла
2009 1 1 9:30 AM	Записанная дата/время воспроизводимого изображения
 	Функциональный указатель для воспроизведения фотоснимков
	Выбор фотоснимков

▼ VOLUME	Регулировка громкости
-----------------	-----------------------

3

	Папка записи
	Папка воспроизведения
96	Количество доступных для записи изображений
8/8 12/12	Номер изображения/ Количество изображений, записанных в выбранной папке
	Носитель записи/ воспроизведения (карта памяти "Memory Stick Duo", внутренняя память)
00:25:05	Доступное для записи время (часы : минуты : секунды)
	Изменение папки
	Распознавание сцен
	Подсветка АФ
	Уменьшение эффекта красных глаз
	Режим измер
	Режим вспышки
	Зарядка вспышки
	Баланс белого
C:32:00	Индикация самодиагностики
ISO400	Число ISO
+2.0EV	Величина экспозиции
500	Скорость затвора
F3.5	Величина диафрагмы
	Преобразовательный объектив

RU

4

	Таймер самозапуска
C:32:00	Индикация самодиагностики
	Рамка искателя диапазона АФ
	Воспроизведение
	Полоса воспроизведения
+	Перекрестие местной фотометрии
	Гистограмма <ul style="list-style-type: none"> Индикация  появляется при отключении отображения гистограммы.

Время работы батарейного блока и емкость памяти

Время работы батареи и количество изображений, которые могут быть записаны/просмотрены

Значения, показанные в приведенной ниже таблице, предполагают полностью заряженный батарейный блок (прилагается), используемый при температуре 25°C. Приведенное количество изображений, которое можно записать/просмотреть, является приблизительным, и при необходимости допускается замена карты памяти “Memory Stick Duo”. Обратите внимание, что действительное количество может быть меньше, чем указанное в таблице, в зависимости от условий использования.

При фотосъемке

Время работы батареи (мин.)	Количество изображений
DSC-W230	
Приблиз. 175	Приблиз. 350
DSC-W220	
Приблиз. 185	Приблиз. 370
DSC-W210/W215	
Приблиз. 215	Приблиз. 430

- Съемка в следующих ситуациях:
 - Опция [Режим ЗАПИСИ] установлена в положение [Нормальн].
 - Опция [Режим AF] установлена в положение [Один].
 - Опция [SteadyShot] установлена в положение [Съемка] (только DSC-W220/W230).
 - Съемка через каждые 30 секунд.
 - Увеличение поочередно переключается между предельными значениями сторон W и T.
 - Вспышка срабатывает каждый второй раз.
 - Питание включается и выключается через каждые десять раз.

- Метод измерения основан на стандарте CIPA.
(CIPA: Camera & Imaging Products Association)
- Время работы батареи и количество фотоснимков не изменяются вне зависимости от размера фотоснимков.

При просмотре фотоснимков

Время работы батареи (мин.)	Количество изображений
DSC-W230	
Приблиз. 360	Приблиз. 7200
DSC-W220	
Приблиз. 420	Приблиз. 8400
DSC-W210/W215	
Приблиз. 470	Приблиз. 9400

- Просмотр одиночных изображений последовательно с интервалом примерно в три секунды

RU

Примечания о батарейном блоке

- Со временем, а также при частом использовании емкость батареи уменьшается.
- Срок службы батареи и количество фотоснимков, которые можно записать/просмотреть, уменьшаются в следующих условиях:
 - Низкая температура окружающей среды.
 - Частое использование вспышки.
 - Фотоаппарат включался и выключался много раз.
 - Частое использование увеличения.
 - Яркость подсветки ЖКД увеличена.
 - Опция [Режим AF] установлена в положение [Монитор].
 - Опция [SteadyShot] установлена в положение [Непрерывн] (только DSC-W220/W230).
 - Низкий уровень заряда батареи.
 - Активирована функция распознавания лиц.

Количество фотоснимков и доступное для записи время видеозаписи

Количество фотоснимков и продолжительность видеосъемки может различаться в зависимости от условий съемки.

- Даже если емкость носителя записи является такой же, как в приведенной ниже таблице, количество фотоснимков и продолжительность видеосъемки могут отличаться от указанных.
- Вы можете выбрать размер фотоснимка из меню (стр. 25, 26).

Приблизительное количество доступных для записи фотоснимков

(Единицы: изображения)

Емкость Размер	Внутренняя память	Карта памяти "Memory Stick Duo", отформатированная на фотоаппарате						
	Приблиз. 15 Мб	256 Мб	512 Мб	1 Гб	2 Гб	4 Гб	8 Гб	16 Гб
12М	3	48	100	204	412	815	1638	3321
8М	4	72	150	306	618	1223	2457	4981
5М	6	92	191	390	787	1557	3127	6340
3М	10	148	306	626	1262	2498	5017	10170
VGA	96	1428	2941	6013	12120	23980	48160	97640
3:2(11М)	3	54	112	229	462	915	1838	3726
16:9(9М)	3	58	120	246	496	982	1974	4001
16:9(2М)	16	238	490	1002	2020	3997	8027	16270

- Приведенное количество фотоснимков предполагает, что опция [Режим ЗАПИСИ] установлена в положение [Нормальн].
- Если количество оставшихся доступных для съемки изображений превышает 9999, появится индикатор ">9999".
- При воспроизведении на данном фотоаппарате снимков, записанных с помощью более ранних моделей Sony, размер отображаемого изображения может не соответствовать его фактическому размеру.

Приблизительное доступное для записи время видеосъемки

Цифры, приведенные в таблице ниже, показывают приблизительное максимально возможное время записи, полученное суммированием времени всех видеофайлов.

(Единицы: часы : минуты : секунды)

Емкость Размер	Внутренняя память	Карта памяти "Memory Stick Duo", отформатированная на фотоаппарате						
	Приблиз. 15 Мб	256 Мб	512 Мб	1 Гб	2 Гб	4 Гб	8 Гб	16 Гб
640(Высококач)	–	0:02:50	0:06:00	0:12:30	0:25:10	0:49:50	1:40:20	3:23:20
640(Стандарт)	0:00:40	0:10:40	0:22:00	0:45:00	1:30:50	2:59:50	6:01:10	12:12:20
320	0:02:50	0:42:50	1:28:10	3:00:20	6:03:30	11:59:30	24:04:50	48:49:20

- Видеосъемка при установленном размере изображения [640(Высококач)] может быть выполнена только на карту памяти "Memory Stick PRO Duo".
- Фотоаппарат не поддерживает запись или воспроизведение видеофильмов высокой четкости.
- Размер файла видеосъемки ограничивается приблиз. значением 2 Гб. Во время записи, когда размер файла видеосъемки достигает приблиз. 2 Гб, видеозапись останавливается автоматически.

Устранение неисправностей

Если Вы испытываете проблему с фотоаппаратом, попробуйте выполнить следующие действия для ее решения.

1 Проверьте пункты ниже и ознакомьтесь с инструкцией “Руководство по Cyber-shot” (PDF).

Если на экране появится код, например “С/Е:□□:□□”, см. инструкцию “Руководство по Cyber-shot”.

2 Извлеките батарейный блок, подождите около одной минуты, а затем снова вставьте батарейный блок и включите питание.

3 Выполните инициализацию установок (стр. 24).

4 Обратитесь к Вашему дилеру Sony или в местный уполномоченный сервисный центр Sony.

Имейте в виду, что, отсылая фотоаппарат в ремонт, Вы даете свое согласие на доступ к содержимому внутренней памяти и музыкальных файлов.

Батарейный блок и питание

Невозможно установить батарейный блок.

- Вставьте батарейный блок правильно, нажав на рычаг выталкивания батареи (стр. 11).

Невозможно включить фотоаппарат.

- После установки батарейного блока в фотоаппарат может пройти некоторое время до его включения.
- Правильно вставьте батарейный блок (стр. 11).
- Батарейный блок разрядился. Вставьте заряженный батарейный блок (стр. 10).
- Батарейный блок вышел из строя. Замените его на новый.
- Используйте рекомендуемый батарейный блок.

Питание внезапно отключается.

- Если Вы не пользуетесь фотоаппаратом в течение примерно трех минут, оставив питание включенным, фотоаппарат автоматически отключится для предотвращения разрядки батарейного блока. Включите фотоаппарат снова (стр. 13).
- Батарейный блок вышел из строя. Замените его на новый.
- В зависимости от температуры фотоаппарата и батарейного блока, питание может отключиться автоматически для защиты фотоаппарата. В этом случае, перед выключением фотоаппарата на ЖКД появится сообщение.

Показания индикатора оставшегося заряда неправильные.

- Данное явление происходит, когда Вы используете фотоаппарат в чрезмерно жарком или чрезмерно холодном месте.
- Имеется несоответствие между индикацией оставшегося заряда и фактически оставшимся зарядом батареи. Для восстановления правильной индикации полностью разрядите один раз батарейный блок, а затем снова зарядите его.
- Батарейный блок разрядился. Вставьте заряженный батарейный блок (стр. 10).
- Батарейный блок вышел из строя. Замените его на новый.



Во время зарядки батареи мигает лампочка CHARGE.

- Вынув и снова вставив батарейный блок, убедитесь, что он установлен правильно.
- Температура для зарядки может быть несоответствующей. Попробуйте снова зарядить батарейный блок при соответствующей температуре (от 10°C до 30°C).

Невозможно зарядить батарейный блок.

- Батарейный блок невозможно зарядить с помощью сетевого адаптера переменного тока (продается отдельно). Для зарядки батареи используйте зарядное устройство.

Невозможно записать изображения.

- Проверьте свободную емкость внутренней памяти или карты памяти “Memory Stick Duo” (стр. 35). Если она заполнена, выполните одно из следующих действий:
 - Удалите ненужные изображения (стр. 20).
 - Замените карту памяти “Memory Stick Duo”.
- Вы не можете записать изображения во время зарядки вспышки.
- При выполнении фотосъемки установите диск переключения режимов в положение, отличное от .
- Установите диск переключения режимов в положение  при видеосъемке.
- Размер изображения установлен в положение [640(Высококач)] при видеосъемке. Выполните одно из следующих действий:
 - Установите размер изображения в положение, отличное от [640(Высококач)].
 - Вставьте карту памяти “Memory Stick PRO Duo”.

Съемка в режиме Smile Shutter невозможна.

- Нажмите кнопку затвора вниз до упора.
- Фотосъемка не выполняется до тех пор, пока не будет распознана улыбка (стр. 18).
- Опция [Демо реж. улыбки] установлена в положение [Вкл]. Установите опцию [Демо реж. улыбки] в положение [Выкл] (стр. 24).

На фотоснимке появляются белые, черные, красные, пурпурные или другого цвета полосы, или фотоснимок приобретает красноватый оттенок.

- Этот эффект называется смазыванием изображения. Это не является неисправностью.

Один и тот же фотоснимок сделан несколько раз.

- Опция [Режим ЗАПИСИ] установлена в положение [Серия] или в режим пакетной экспозиции. Либо опция [Распознавание сцен] установлена в положение [Расширенный] (стр. 26).

Просмотр изображений

Невозможно воспроизводить изображения.

- Нажмите кнопку  (воспроизведение) (стр. 20).
- Имя папки/файла было изменено на Вашем компьютере.
- Фирма Sony не гарантирует воспроизведение файлов изображений, обработанных на компьютере или записанных на другом фотоаппарате.
- Фотоаппарат находится в режиме USB. Удалите соединение USB.
- Воспроизведение невозможно, если режим Smile Shutter находится в режиме ожидания. Выйдите из режима ожидания, нажав кнопку затвора вниз до упора.

Меры предосторожности

Не используйте/храните фотоаппарат в следующих местах

- В чрезмерно жарком, холодном или влажном месте
В таких местах, как, например, в автомобиле, припаркованном под прямыми лучами солнца, корпус фотоаппарата может деформироваться, и это может привести к неисправности.
- Под прямыми лучами солнца или вблизи нагревательного прибора
Корпус фотоаппарата может обесцветиться или деформироваться, и это может привести к неисправности.
- В месте, подверженном качающейся вибрации
- Вблизи сильного магнитного поля
- В местах с повышенным содержанием песка или пыли
Будьте осторожны, чтобы не допустить попадания песка или пыли в фотоаппарат. Это может привести к неисправности фотоаппарата, и в некоторых случаях эта неисправность не может быть устранена.

О переноске

Не садитесь на стул или другое место, если фотоаппарат находится в заднем кармане Ваших брюк или юбки, так как это может привести к неполадкам или поломке фотоаппарата.

О батарейном блоке

- Обращайтесь с батарейным блоком осторожно, не разбирайте и не модифицируйте его, не подвергайте его ударным и другим нагрузкам: не стучите по нему, не роняйте его, а также не наступайте на него.
- Не используйте деформированный или поврежденный батарейный блок.

Об очистке

Чистка экрана ЖКД

Протрите поверхность экрана с помощью чистящего набора ЖКД (продается отдельно) для удаления отпечатков пальцев, пыли и т.д.

Чистка объектива

Протрите объектив мягкой тканью для удаления отпечатков пальцев, пыли и т.п.

Чистка поверхности фотоаппарата

Очищайте поверхность фотоаппарата мягкой тканью, слегка смоченной водой, а затем протирайте поверхность сухой тканью. Чтобы не повредить отделку или корпус:

- Не подвергайте фотоаппарат воздействию химических веществ, таких как разбавитель, бензин, спирт, одноразовые салфетки, жидкость от насекомых, солнцезащитный крем или инсектицид.
- Не прикасайтесь к фотоаппарату, если на Ваших руках находится какое-либо из перечисленных выше веществ.
- Не оставляйте фотоаппарат в контакте с резиной или винилом в течение длительного времени.

О рабочих температурах

Фотоаппарат предназначен для использования при температуре от 0°C до 40°C. Съемка в чрезмерно холодных или жарких местах, где температура выходит за этот диапазон, не рекомендуется.

О температуре фотоаппарата

Фотоаппарат и батарея могут нагреваться в результате продолжительного использования, но это не является неисправностью.

О конденсации влаги

При непосредственном перемещении фотоаппарата из холодного помещения в теплое, внутри или снаружи фотоаппарата может конденсироваться влага. Эта конденсация влаги может привести к неисправности фотоаппарата.

Если произошла конденсация влаги

Выключите фотоаппарат и подождите около часа, пока влага не испарится. Имейте в виду, что при фотографировании с остаточной влагой внутри объектива, изображения могут получиться нечеткими.

О внутренней перезаряжаемой батарее

В фотоаппарате имеется встроенная перезаряжаемая батарейка, предназначенная для поддержания даты, времени и других установок независимо от того, включено или выключено питание.

Эта перезаряжаемая батарейка постоянно заряжается в течение всего времени использования Вашего фотоаппарата.

Однако если Вы пользуетесь фотоаппаратом лишь в течение коротких периодов времени, она постепенно разряжается, и если Вы совсем не будете пользоваться фотоаппаратом примерно один месяц, она полностью разрядится. В этом случае перед эксплуатацией фотоаппарата не забудьте зарядить данную перезаряжаемую батарейку.

Однако даже если перезаряжаемая батарея не заряжена, можно продолжать пользоваться фотоаппаратом, но дата и время при этом не будут отображаться.

Метод зарядки внутренней перезаряжаемой батарейки

Вставьте заряженный батарейный блок в фотоаппарат, а затем оставьте фотоаппарат на 24 часа или более при выключенном питании.

Технические характеристики

Фотоаппарат

[Система]

Формирователь изображения:

Цветной ПЗС 7,79 мм (тип 1/2,3),
фильтр основных цветов

Общее количество пикселей
фотоаппарата:

Приблиз. 12,4 мегапикселей

Число эффективных пикселей
фотоаппарата:

Приблиз. 12,1 мегапикселей

Объектив: Объектив Carl Zeiss Vario-Tessar
с 4-кратным увеличением

$f = 5,35 - 21,4$ мм (30 – 120 мм
(эквивалент фотопленки 35 мм))

F2,8 (W) – F5,8 (T)

Управление экспозицией:

DSC-W220/W230

Автоматическая экспозиция, выбор
сцены (11 режимов)

DSC-W210/W215

Автоматическая экспозиция, выбор
сцены (12 режимов)

Баланс белого: Автоматический режим,
дневной свет, облачно, лампа дневного
света 1,2,3, лампа накаливания,
вспышка

Баланс белого под водой: Авто, под водой
1,2, вспышка

Формат файла (совместимый с DCF):

Фотосъемка: Exif Ver. 2.21 JPEG-
совместимые, DPOF-совместимые
Видеосъемка: MPEG1-совместимые
(монофонический)

Носитель записи: Внутренняя память
(приблиз. 15 Мб), Карта памяти
“Memory Stick Duo”

Вспышка: Диапазон действия вспышки

(Чувствительность ISO
(рекомендуемый индекс экспозиции)
установлена в положение Авто):
Приблиз. от 0,2 до 3,9 м (W)/приблиз. от
0,5 до 1,9 м (T)

[Входные и выходные разъемы]

Многофункциональный разъем Type2b (AV-
out(компонент SD/HD)/USB/DC-in):

Выходной видеосигнал

Выходной аудиосигнал

(монофонический)

Соединение USB

Соединение USB: Hi-Speed USB (USB 2.0-
совместимый)

[Экран ЖКД]

Сенсорной ЖКД:

DSC-W230

привод TFT 7,5 см (тип 3,0)

DSC-W210/W215/W220

привод TFT 6,7 см (тип 2,7)

Общее количество точек: 230 400 (960 ×
240) точек

[Питание, общая информация]

Питание: Перезаряжаемый батарейный
блок

NP-BG1, 3,6 В

NP-FG1 (продается отдельно), 3,6 В

Сетевой адаптер переменного тока AC-
LS5K (продается отдельно), 4,2 В

Потребляемая мощность (во время
съемки):

DSC-W230

1,1 Вт

DSC-W220

1,0 Вт

DSC-W210/W215

0,9 Вт

Рабочая температура: От 0°C до 40°C

Температура хранения: От -20°C до +60°C

Размеры:

95,2 × 56,5 × 21,8 мм (Ш/В/Г, исключая
выступающие части)

Масса:

DSC-W230

Приблиз. 156 г (включая батарейный
блок NP-BG1, карту памяти “Memory
Stick Duo”)

DSC-W220

Приблиз. 147 г (включая батарейный
блок NP-BG1, карту памяти “Memory
Stick Duo”)

DSC-W210/W215

Приблиз. 146 г (включая батарейный
блок NP-BG1, карту памяти “Memory
Stick Duo”)

Микрофон: Монофонический

Громкоговоритель: Монофонический

Exif Print: Совместимый

PRINT Image Matching III: Совместимый

PictBridge: Совместимый

Зарядное устройство BC-CSGD/ BC-CSGE

Требования к питанию: 100 В – 240 В
переменного тока, 50/60 Гц, 2 Вт

Выходное напряжение: 4,2 В постоянного
тока, 0,25 А

Рабочая температура: От 0°С до 40°С

Температура хранения: От –20°С до +60°С

Размеры: Приблиз. 83 × 55 × 24 мм (Ш/В/Г)

Масса: Приблиз. 55 г

Перезаряжаемый батарейный блок NP-BG1

Используемая батарея: Батарея на
литиевых ионах

Максимальное напряжение: 4,2 В
постоянного тока

Номинальное напряжение: 3,6 В
постоянного тока

Максимальный ток зарядки: 1,44 А

Максимальное напряжение зарядки: 4,2 В
постоянного тока

Емкость:

типовая: 3,4 Втч (960 мАч)

минимальная: 3,3 Втч (910 мАч)

Конструкция и технические
характеристики могут быть изменены без
уведомления.

Торговые марки

- Следующие знаки являются торговыми марками Sony Corporation.
Cyber-shot, “Cyber-shot”, “Memory Stick”,  “Memory Stick PRO”, **MEMORY STICK PRO**, “Memory Stick Duo”, **MEMORY STICK DUO**, “Memory Stick PRO Duo”, **MEMORY STICK PRO DUO**, “Memory Stick PRO-HG Duo”, **MEMORY STICK PRO-HG DUO**, “Memory Stick Micro”, “MagicGate”, **MAGICGATE**, “PhotoTV HD”, “Info LITHIUM”
- Microsoft, Windows, DirectX и Windows Vista являются зарегистрированными торговыми марками или торговыми марками корпорации Microsoft Corporation в Соединенных Штатах Америки и/или в других странах.
- Macintosh, Mac OS, iMac, iBook, PowerBook, Power Mac и eMac являются торговыми марками или зарегистрированными торговыми марками компании Apple Inc.
- Intel, MMX и Pentium являются либо торговыми марками, либо зарегистрированными торговыми марками корпорации Intel Corporation.
- Adobe и Reader являются зарегистрированными торговыми марками или торговыми марками компании Adobe Systems Incorporated в Соединенных Штатах Америки и/или в других странах.
- Кроме того, названия систем и изделий, используемые в данном руководстве, являются в общем случае торговыми марками или зарегистрированными торговыми марками их соответствующих разработчиков или производителей. Однако, знаки TM или © используются не во всех случаях в данном руководстве.

ПОПЕРЕДЖЕННЯ

Щоб знизити ризик займання або ураження електричним струмом, не піддавайте виріб впливу дощової води або вологи.

ВАЖЛИВІ ВКАЗІВКИ З ТЕХНІКИ БЕЗПЕКИ

**-ЗБЕРЕЖІТЬ ЦЮ
ІНСТРУКЦІЮ
НЕБЕЗПЕКА
ЩОБ ЗМЕНШИТИ
РИЗИК
ВИНИКНЕННЯ
ПОЖЕЖІ АБО
УРАЖЕННЯ
ЕЛЕКТРИЧНИМ
СТРУМОМ, СЛІД
РЕТЕЛЬНО
ВИКОНУВАТИ ЦІ
ВКАЗІВКИ**

Якщо форма штекера не відповідає розміру розетки, користуйтеся перехідником потрібної конфігурації.

ОБЕРЕЖНО**Батарея**

Якщо з батареєю поводитись необережно, вона може вибухнути, стати причиною пожежі або й хімічних опіків.

Дотримуйтеся таких вказівок.

- Не розбирайте.
- Не розбивайте і не піддавайте батарею будь-яким ударам чи дії сили, наприклад ударам молотка, падінню, і не наступайте на батарею.
- Не створюйте короткого замикання і уникайте контакту металевих предметів із контактами батареї.
- Не піддавайте дії високої температури, що перевищує 60°C, зокрема не залишайте під прямими сонячними променями або в автомобілі, припаркованому на сонці.
- Не спалюйте і не кидайте у вогонь.
- Не користуйтеся пошкодженими літєво-іонними батареями або батареями, що протікають.
- Батарею слід заряджати лише за допомогою оригінального зарядного пристрою Sony або пристрою, який дає можливість заряджати батарею.
- Тримайте батарею у місцях, недоступних для малих дітей.
- Зберігайте батарею у сухому місці.
- Заміну слід проводити лише на батарею такого ж або еквівалентного типу, рекомендовану компанією Sony.
- Використані батареї слід негайно утилізувати відповідно до цих вказівок.

Зарядний пристрій

Навіть якщо індикатор CHARGE не горить, зарядний пристрій залишається з'єднаним з мережею живлення перемінного струму, поки вилка силового кабелю пристрою знаходиться у настінній розетці. У разі виникнення будь-яких проблемних ситуацій під час використання зарядного пристрою, негайно від'єднайте його від мережі живлення, вийнявши вилку з настінної розетки.

Дата виготовлення виробу.

Дата виготовлення виробу зазначена на позначці «P/D:», яка знаходиться на етикетці зі штрих-кодом на картонній коробці.

Знаки, зазначені на етикетці зі штрих-кодом на картонній коробці.

P/D:XX XXXX
1 2

1. Місяць виготовлення

2. Рік виготовлення

A-0, B-1, C-2, D-3, E-4, F-5, G-6, H-7, I-8, J-9.

Рік та місяць виробництва літєво-іонного батарейного блоку проштамповані на боковій поверхні або на поверхні з етикеткою.

Код з 5 літерних та цифрових символів

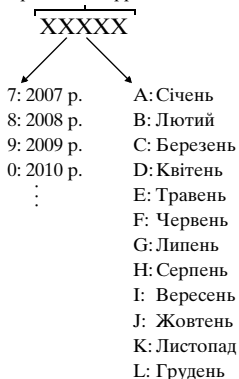

Для споживачів з Європи

Примітка для покупців у країнах, де діють директиви ЄС

Цей виріб виготовлено компанією Sony Corporation, 1-7-1 Konan Minato-ku Tokyo, 108-0075 Japan (Японія). Уповноваженим представником з питань електромагнітної сумісності та безпеки виробу є компанія Sony Deutschland GmbH, Hedelfinger Strasse 61, 70327 Stuttgart, Germany (Німеччина). З будь-яких питань стосовно обслуговування або гарантії звертайтеся за адресами, наданими в окремій сервісній та гарантійній документації.

Результати випробувань цього виробу демонструють його відповідність вимогам щодо обмежень, зазначених у директиві ЕМС, які стосуються використання з'єднувальних кабелів коротших за 3 м.

Увага

На відповідних частотах електромагнітні поля можуть впливати на якість зображення і звука, відтворених виробом.

Примітка

Якщо під впливом статичної електрики або електромагнітного поля процес передачі даних буде перерваний, перезапустіть пристрій або від'єднайте та повторно приєднайте кабель, що використовується для передачі даних (USB, тощо).

Переробка старого електричного та електронного обладнання (директива діє у межах країн Європейського союзу та інших країн Європи з системами роздільного збору відходів)



Наявність такої емблеми на продукті або на його упаковці вказує на те, що цей продукт не є побутовим відходом. Його потрібно передати до відповідного пункту збору електричного та електронного обладнання для переробки. Забезпечив належну переробку цього продукту, ви допоможете запобігти потенційно негативним наслідкам впливу на зовнішнє середовище та людське здоров'я, які спричиняються невідповідною переробкою цього продукту. Переробка матеріалів допоможе зберегти природні ресурси. Для отримання детальної інформації про переробку цього продукту зверніться до органу місцевої адміністрації, служби переробки побутових відходів або до магазину, в якому ви придбали продукт.

Переробка використаних елементів живлення (директива діє у межах країн Європейського Союзу та інших країн Європи з системами роздільного збору відходів)



Даний знак на елементі живлення або упаковці означає, що елемент живлення, який використовується для роботи цього пристрою, не можна утилізувати разом з іншими побутовими відходами.

Забезпечивши належну переробку використаних елементів живлення, ви допоможете запобігти потенційно негативним наслідкам впливу на зовнішнє середовище та людське здоров'я, які спричиняються невідповідною переробкою

елементів живлення. Вторинна переробка матеріалів сприяє збереженню природних ресурсів.

При роботі пристроїв, для яких з метою безпеки, виконання яких-небудь дій або збереження наявних у пам'яті пристроїв даних необхідна подача постійного живлення від вбудованого елемента живлення, заміну такого елемента живлення варто робити тільки в уповноважених сервісних центрах.

Для правильної переробки використаних елементів живлення, після закінчення терміну їх служби, здавайте їх у відповідний пункт збору електронного й електричного обладнання.

Стосовно використання інших елементів живлення дивіться інформацію в розділі, у якому дані інструкції з безпечного витягнення елементів живлення із пристрою.

Здавайте використані елементи живлення у відповідні пункт збору й переробки використаних елементів живлення.

Для одержання більш докладної інформації про вторинну переробку даного виробу або використаного елемента живлення, будь ласка, звертайтеся до органу місцевої адміністрації, служби збору побутових відходів або до магазину, в якому ви придбали виріб.

Примітки щодо використання фотоапарата	6
Початок роботи	8
Перевірка аксесуарів, що додаються до фотоапарата	8
1 Підготовка батареї	9
2 Встановлення батареї/карти пам'яті «Memory Stick Duo» (продається окремо)	10
3 Увімкнення фотоапарата/налаштування годинника	12
Фотографування без зусиль	13
Диск перемикання режимів/Наближення/Спалах/Макрозйомка/ Автоспуск/Дисплей	14
Розпізнавання посмішки та автоматична зйомка (режим спуску у момент посмішки)	17
Розпізнавання умов зйомки (Распознавание сцен)	18
Перегляд/видалення зображень	19
Знайомство із різними функціями – HOME/Меню	22
Користування екраном HOME	22
Пункти екрана HOME.....	23
Користування елементами меню	24
Пункти меню	25
Використання комп'ютера	27
Операційні системи, які підтримуються, для встановлення з'єднання USB і користування програмою (додається)	27
Перегляд «Посібник із Cyber-shot»	28
Індикатори на екрані	29
Тривалість роботи батареї і ємність пам'яті	32
Тривалість роботи батареї та кількість зображень, які можна записати/переглянути	32
Кількість фотознімків і тривалість відеозапису	33
Усунення несправностей	35
Батарея і живлення	35
Фото- та відеозйомка	36
Перегляд зображень	37
Застереження	38
Технічні характеристики	40

Примітки щодо використання фотоапарата

Створення резервних копій даних, що зберігаються у внутрішній пам'яті та на карті «Memory Stick Duo»

Не вимикайте фотоапарат і не виймайте батарею або карту пам'яті «Memory Stick Duo», поки світиться індикатор доступу. В іншому випадку дані, що зберігаються у внутрішній пам'яті або на карті «Memory Stick Duo» може бути пошкоджено. Щоб захистити дані, обов'язково створіть їх резервні копії.

Примітки щодо запису/відтворення

- Перед початком зйомки зробіть пробні фотографії, щоб переконатися, що фотоапарат працює належним чином.
- Цей фотоапарат не є ані пілонепроникний, ані водостійкий, а також не має захисту від бризок. Перед використанням фотоапарата прочитайте розділ «Застереження» (стор. 38).
- Уникайте потрапляння води на фотоапарат. Якщо вода потрапить у фотоапарат, це може спричинити виникнення несправності. У певних випадках фотоапарат не підлягатиме ремонту.
- Не спрямовуйте фотоапарат на сонце або інше яскраве світло. Це може призвести до виникнення несправності фотоапарата.
- Не використовуйте фотоапарат у місцях, де поширюються радіохвилі або випромінюється радіація. Інакше фотоапарат може не виконувати запис чи відтворення зображень належним чином.
- Використання фотоапарата у піщаних або заплених місцях може призвести до виникнення несправностей.
- Якщо утворився конденсат, то перш ніж використовувати фотоапарат, конденсат слід усунути (стор. 38).

- Не трясіть і не вдаряйте фотоапарат. Це може спричинити виникнення несправності і неможливість виконання запису зображень. Крім того, може вийти з ладу носій інформації або можуть зазнати пошкодження зображення.
- Протріть поверхню спалаху перед його використанням. Висока температура спалаху може призвести до того, що бруд на поверхні спалаху втратить забарвлення або прилипне, внаслідок чого випромінювання світла буде недостатнім.

Примітки щодо рідкокристалічного дисплея та об'єктива

- Рідкокристалічний дисплей виготовлено за використання високоточної технології, і завдяки цьому ефективно використовується понад 99,99% пікселів. Однак на рідкокристалічному дисплеї можуть з'явитися крихітні чорні і/або яскраві цятки (білого, червоного, синього або зеленого кольору). Наявність цих цяток є звичним наслідком виробничого процесу і жодним чином не впливає на запис зображення.
- Коли рівень заряду батареї зменшується, об'єктив може перестати висуватися. Вставте заряджену батарею, а тоді знову увімкніть фотоапарат.

Про сумісність даних зображень

- Цей фотоапарат підтримує універсальний стандарт DCF (Design rule for Camera File system) (стандарт файлової системи фотоапарата), встановлений асоціацією JEITA (Japan Electronics and Information Technology Industries Association).
- Компанія Sony не гарантує відтворення на фотоапараті зображень, записаних або модифікованих за допомогою іншого обладнання, так само, як і відтворення на інших пристроях зображень, знятих цим фотоапаратом.

| Про захист від перегрівання

Залежно від температури пристрою або батареї, живлення може бути автоматично вимкнено з метою захисту фотоапарата. У такому випадку перед вимкненням живлення на екрані відображається відповідне повідомлення.

| Попередження про авторські права

Телевізійні програми, фільми, відео- та інші матеріали можуть бути захищені авторськими правами. Несанкціонований запис таких матеріалів може суперечити положенням законів про авторські права.

| Відсутність компенсації за пошкодження вмісту або неможливість виконання запису

Компанія Sony не передбачає надання компенсації за неможливість виконання запису чи втрату або пошкодження вмісту запису внаслідок несправності фотоапарата, носія інформації і т. ін.

Початок роботи

Перевірка аксесуарів, що додаються до фотоапарата

- Зарядний пристрій BC-CSGD/BC-CSGE (1)

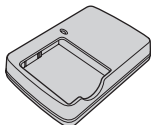

- Шнур живлення (1)
(не додається для моделей, призначених для США і Канади)



- Батарея із можливістю перезарядження NP-BG1 (1)/Футляр для батареї (1)

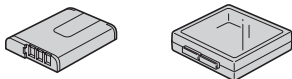

- USB, аудіо-/відеокабель для універсального роз'єму (1)

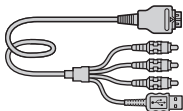

- Ремінець на зап'ясток (1)

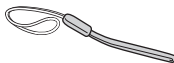

- М'який футляр для перенесення (1)
(тільки для DSC-W215)

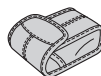

- Компакт-диск (1)
 - програмне забезпечення для Cyber-shot
 - «Посібник із Cyber-shot»
 - «Расширенное ознакомление с Cyber-shot»
- Посібник з експлуатації (цей посібник) (1)

До фотоапарата додається ремінець на зап'ясток. Прикріпіть ремінець і просуньте руку в петельку, щоб запобігти пошкодженню внаслідок падіння фотоапарата.

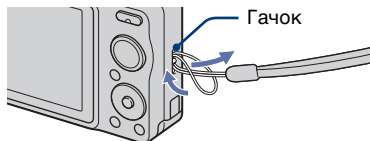

1 Підготовка батареї

Для споживачів у США і Канаді

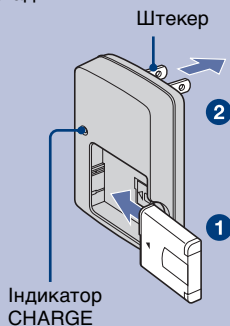

Для споживачів у інших країнах/регіонах, ніж США і Канада

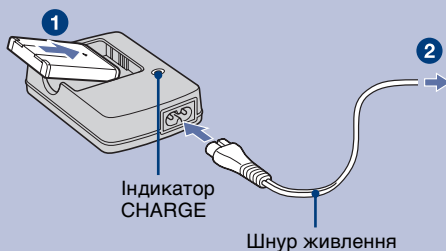

1 Вставте батарею у зарядний пристрій.

2 Підключіть зарядний пристрій до настінної розетки.

Засвітиться індикатор CHARGE і почнеться зарядження.

Коли індикатор CHARGE вимкнеться, це означатиме, що зарядження завершено (звичайне зарядження).

Якщо продовжити зарядження батареї ще приблизно на годину (поки вона повністю не зарядиться), тривалість роботи батареї дещо збільшиться.

Тривалість зарядження

Тривалість повного зарядження	Нормальна тривалість зарядження
Прибл. 330 хв.	Прибл. 270 хв.

- Таблиця вище зазначає час, необхідний для зарядження батареї із повністю використаним зарядом за температури 25°C. Залежно від умов використання та обставин, зарядження може тривати довше.
- Див. стор. 32 стосовно тривалості роботи батареї та кількості зображень, які можна записати.
- Підключіть зарядний пристрій до найближчої настінної розетки.
- Після завершення зарядження від'єднайте шнур живлення від настінної розетки і вийміть батарею із зарядного пристрою.
- Слід використовувати батарею або зарядний пристрій оригінальної марки Sony.

2 Встановлення батареї/карти пам'яті «Memory Stick Duo» (продається окремо)

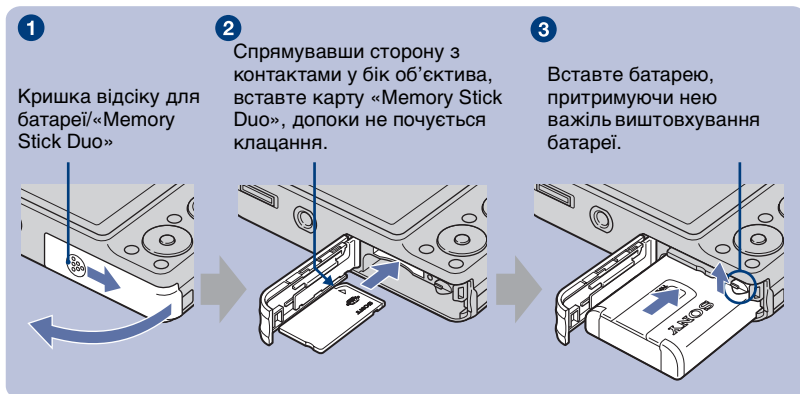

- 1** Відкрийте кришку відсіку для батареї/карти пам'яті «Memory Stick Duo».
- 2** Вставте «Memory Stick Duo» (продається окремо).
- 3** Вставте батарею.
- 4** Закрийте кришку відсіку для батареї/карти пам'яті «Memory Stick Duo».

Якщо карта пам'яті «Memory Stick Duo» не встановлена

Фотоапарат записує/відображає зображення, використовуючи внутрішню пам'ять (прибл. 15 Мб).

Перевірка залишкового заряду батареї

Натисніть кнопку ON/OFF (живлення), щоб увімкнути і перевірити відображення залишкового заряду батареї на рідкокристалічному дисплеї.

Індикатор залишкового заряду батареї					
Стан	Залишковий заряд достатній	Батарея майже повністю заряджена	Батарея заряджена наполовину	Рівень заряду низький, запис/відтворення незабаром припиниться.	Зарядіть батарею або замініть її на повністю заряджену. (Блимає індикатор попередження.)

- Якщо використовується батарея NP-FG1 (продається окремо), після індикатора залишкового заряду відобразитимуться також і хвилини використання (60 мн).
- До появи індикатора точного залишкового заряду батареї може пройти близько хвилини.
- Залежно від умов використання та обставин, індикатор залишкового заряду може відображати неточне значення.
- Із часом та внаслідок частого використання ємність батареї потроху зменшується. Якщо час роботи після заряджання помітно зменшується, батарею потрібно замінити. Придбайте нову батарею.

UA

Виймання батареї/карти пам'яті «Memory Stick Duo»

Відкрийте кришку відсіку для батареї/карти пам'яті «Memory Stick Duo».

«Memory Stick Duo»

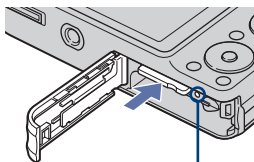

Переконайтеся, що **індикатор доступу** не світиться, а тоді вставте карту пам'яті «Memory Stick Duo».

Батарея

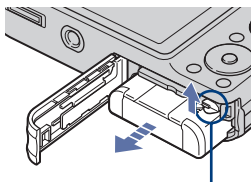

Відсуньте **важіль виштовхування батареї**. Будьте обережними, щоб не впустити батарею.

- Не виймайте батарею/карту пам'яті «Memory Stick Duo» під час того, як світиться індикатор доступу. Це може призвести до пошкодження даних, що зберігаються на карті «Memory Stick Duo»/у внутрішній пам'яті.

3 Увімкнення фотоапарата/налаштування годинника

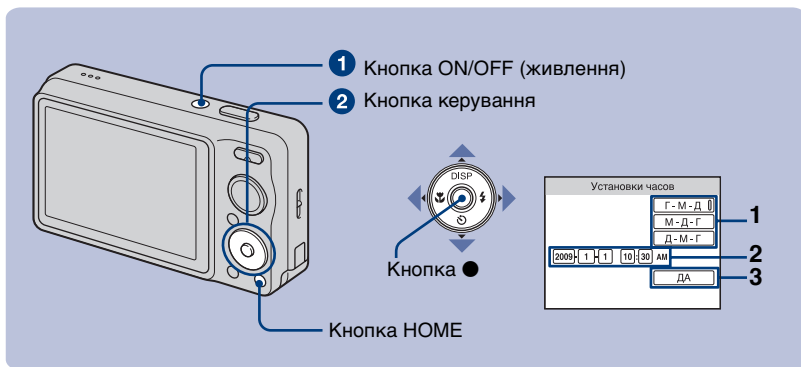

1 Натисніть кнопку ON/OFF (живлення).

2 Налаштуйте годинник за допомогою кнопки керування.

- 1 Виберіть формат відображення дати ▲/▼, а тоді натисніть ●.
- 2 Виберіть потрібні параметри за допомогою кнопок ◀/▶ і встановіть цифрові значення за допомогою кнопок ▲/▼, після цього натисніть ●.
- 3 Виберіть [ДА], а тоді натисніть ●.

- Фотоапарат не підтримує функцію нанесення дат на зображення. За допомогою програми «PMB» на компакт-диску (додається) можна надрукувати чи зберегти зображення з датою.
- Північ зазначається як 12:00 AM, а полудень як 12:00 PM.

Щоб змінити дату та час

Натисніть HOME та виберіть [⊕ Установки часов] у [🗄️ (Установки) (стор. 22, 23)].

Примітки щодо увімкнення живлення

- Після того, як батарею буде встановлено у фотоапарат, перед початком роботи може пройти деякий час.
- Якщо фотоапарат працює від батареї і не використовується більше трьох хвилин, він автоматично вимкнеться для запобігання розрядженню батареї (функція автоматичного вимкнення).

Фотографування без зусиль

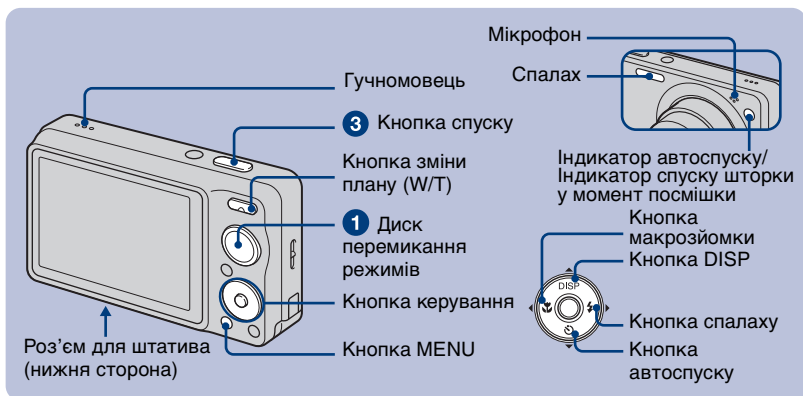

1 Виберіть потрібну функцію за допомогою диска перемикання режимів.

Під час фотозйомки (Режим автоматичного регулювання): Виберіть параметр

Під час відеозйомки: Виберіть параметр

2 Щоб зафіксувати фотоапарат, тримайте його, міцно притиснувши лікті до тіла.



Розмістіть об'єкт зйомки у центрі фокусної рамки. Не закривайте пальцем гучномовець.

3 Здійсніть зйомку за допомогою кнопки спуску.

Під час фотозйомки:

1 Для фокусування натисніть до половини і утримуйте кнопку спуску.

Індикатор ● (фіксації автоматичної експозиції/ автофокуса) (зелений) почне блимати, пролунає звуковий сигнал, після чого індикатор перестане блимати і світитиметься.

2 Натисніть кнопку спуску до кінця.

Під час відеозйомки:

Натисніть кнопку спуску до кінця.

Щоб зупинити запис, ще раз до кінця натисніть кнопку спуску.



Індикатор фіксації автоматичної експозиції/автофокуса

• Найкоротша відстань виконання зйомки – приблизно 4 см (W)/50 см (T) (від об'єктива).

Диск перемикання режимів/Наближення/Спалах/ Макрозйомка/Автоспуск/Дисплей

Використання диска перемикання режимів

Автоматич. регулір.

Дозволяє знімати із автоматично відрегульованими налаштуваннями.

EASY Проста зйомка

Дозволяє здійснювати зйомку без зусиль завдяки індикаторам на великому екрані.

Режим Smile Shutter

Коли фотоапарат розпізнає посмішку, спуск спрацьовує автоматично (стор. 17).

ISO Висок.чувствит. (Лише для DSC-W220/W230)

Дозволяє знімати без спалаху навіть за слабкого освітлення.

SteadyShot (Лише для DSC-W210/W215)

Здійснює зйомку чітких зображень із зменшенням розмитості.

Момент.снимок

Дозволяє одержувати більш м'які зображення під час зйомки людей, квітів та ін.

Ландшафт

Дозволяє знімати віддалені об'єкти з фокусом.

Портрет в сумерк

Дозволяє виконувати чітку зйомку людей у темряві без втрати ефекту темного середовища.

SCN* Вибір сцени

Дозволяє вибрати налаштування в меню вибору сцени.

Реж.видеозйомк.

Дозволяє здійснювати запис відео зі звуковим супроводом.

P Авто по программе

Дозволяє здійснювати зйомку із автоматично відрегульованою експозицією (як витримкою, так і значенням діафрагми). За допомогою цього меню можна відрегулювати інші налаштування.

* Вибір сцени в режимі SCN

Натисніть кнопку MENU та виберіть налаштування (стор. 24).

ISO Висок.чувствит. (Лише для DSC-W210/W215)

Дозволяє знімати без спалаху навіть за слабкого освітлення.

Сумерки

Виконує нічну зйомку без втрати ефекту темного середовища.

Гастрономія

Перехід до режиму макрозйомки, що дозволяє знімати продукти у «смачних» кольорах.

Пляж

Передає блакить води більш яскраво у разі зйомки морського узбережжя або берега озера.

Снег

Дозволяє знімати засніжені пейзажі з більшою чіткістю.

Фейерверки

Дозволяє знімати феєрверки у всій їх красі.

Под водою

Дозволяє виконувати зйомку під водою, зберігаючи природні кольори, із застосуванням водостійкого футляра.

I/W/T Використання функції зміни плану

Натисніть T для здійснення наближення і W – для зворотної дії.

I ⚡ Спалах (Вибір режиму спалаху для фотографій)

Натискаючи кілька разів поспіль кнопку ► (⚡) на кнопці керування, виберіть потрібний режим.

⚡AUTO: Автоматичний спалах

Спрацьовує у разі недостатнього освітлення або підсвітки (налаштування за замовчуванням)

⚡: Спалах увімкнено примусово

⚡sl: Медл.синхр (Увімкнено функцію обов'язкового спалаху)

Витримка у темряві є довгою для забезпечення чіткої зйомки фону, не освітленого спалахом.

⚡: Спалах вимкнено примусово

- Пункти **⚡** (увімкнено функцію обов'язкового спалаху) або **⚡sl** (повільна синхронізація) недоступні, якщо для функції [Распознавание сцен] встановлено значення [Авто] або [Расширенный].
- Навіть якщо спалах увімкнено, він може не працювати під час пакетної зйомки.

I 🌸 Макрозйомка (Зйомка крупним планом)

Натискаючи кілька разів поспіль кнопку ◀ (🌸) на кнопці керування, виберіть потрібний режим.

🌸AUTO: Автоматично

Фотоапарат автоматично регулює фокус від віддалених об'єктів до об'єктів крупним планом.

Зазвичай використовуйте фотоапарат у цьому режимі.

🌸: Макро вкл

Фотоапарат відрегулює фокус, надаючи пріоритет об'єктам крупним планом. Для зйомки об'єктів, які знаходяться на близькій відстані, слід увімкнути режим макрозйомки.

📷 Використання автоспуску

Натискаючи кілька разів поспіль кнопку ▼ (📷) на кнопці керування, виберіть потрібний режим.

📷_{OFF}: Автоспуск не використовується

📷₁₀: Встановлення 10-секундної затримки автоспуску

Використайте це налаштування, якщо потрібно, щоб і ви були на фотографії.

📷₂: Встановлення 2-секундної затримки автоспуску

Ця функція використовується для запобігання ефекту розмитості, спричиненого коливаннями під час натиснення кнопки спуску.

У разі натиснення кнопки спуску почне блимати індикатор автоспуску і, поки шторка не спрацює, лунатиме звуковий сигнал.

Для скасування ще раз натисніть кнопку ▼ (📷) .

DISP Зміна вигляду дисплея

Натисніть ▲ (DISP) на кнопці керування.

Кожного разу під час натискання ▲ (DISP) інформація на дисплеї та рівень яскравості змінюються таким чином:

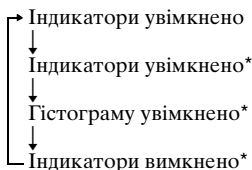

* Яскравість підсвітки рідкокристалічного дисплея.

Розпізнавання посмішки та автоматична зйомка (режим спуску у момент посмішки)

Коли фотоапарат розпізнає посмішку, спуск спрацьовує автоматично.

- 1 За допомогою диска перемикачів режимів виберіть функцію ☺ (Режим Smile Shutter).
- 2 Спрямуйте фотоапарат на об'єкт і натисніть кнопку спуску до половини, щоб здійснити на ньому фокусування.
- 3 Натисніть кнопку спуску до кінця, щоб встановити режим розпізнавання посмішки.

Режим спуску у момент посмішки перейде в режим очікування.

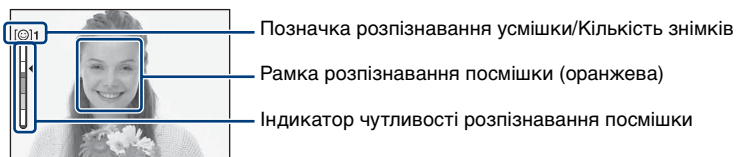

- 4 Зачекайте, доки не буде розпізнано посмішку.

Коли рівень посмішки перевищить точку ◀ на індикаторі, фотоапарат запише до шести зображень. Знову натисніть кнопку спуску до кінця, щоб вийти з режиму спуску у момент посмішки (Smile Shutter).

- Зйомка у режимі спуску у момент посмішки вимкнеться автоматично у разі заповнення карти «Memory Stick Duo» або внутрішньої пам'яті або коли буде записано шість зображень.
- Залежно від певних умов усмішки можуть не розпізнаватися належним чином.

💡 Підказки щодо більш вдалої зйомки усмішок



- 1 Не закривайте очі гріваю.
- 2 Намагайтесь спрямувати обличчя на фотоапарат і тримайте голову горизонтально на рівні камери. Рівень розпізнавання обличчя є вищим, коли очі прищулені.
- 3 Широко усміхніться. Фотоапарату простіше розпізнати посмішку, коли видно зуби.

Розпізнавання умов зйомки (Распознавание сцен)

Фотоапарат автоматично розпізнає умови зйомки, а тоді виконує зйомку.

- 1 За допомогою диска перемикачів режимів виберіть функцію  (Автоматич. регулir.).
- 2 Натисніть кнопку MENU (стор. 24, 25).
- 3 Виберіть пункт **iSCN** (Распознавание сцен) за допомогою кнопок ▲/▼ на кнопці керування.
- 4 Виберіть потрібне налаштування, після чого натисніть ●.

iSCN_{OFF} : Выкл (значення за замовчуванням)

Функція розпізнавання сцени не застосовується.

iSCN : Авто

Коли фотоапарат розпізнає сцену, він перемкнеться на оптимальні налаштування і здійснить зйомку зображення.

iSCN⁺ : Расширенный

Виконується зйомка одного зображення без застосування функції розпізнавання сцени, а зйомка наступного вже із застосуванням цієї функції. (Разом – два зображення)





- Функція розпізнавання сцени не працює у таких випадках:
 - у режимі пакетної зйомки;
 - у разі використання функції цифрового наближення

 Коли фотоапарат розпізнає сцену



Піктограма налаштування значення

Піктограма розпізнавання сцени

Коли фотоапарат розпізнає сцену, відображається режим  (сутінки),  (портрет у сутінках),  (сутінки із використанням штатива) (лише для моделі DSC-W220/W230),  (підсвітка),  (підсвітка портрета).

Якщо фотоапарат не розпізнає сцену, зображення буде відзняте зі значенням [Выкл] для режиму розпізнавання сцени.

Перегляд/видалення зображень

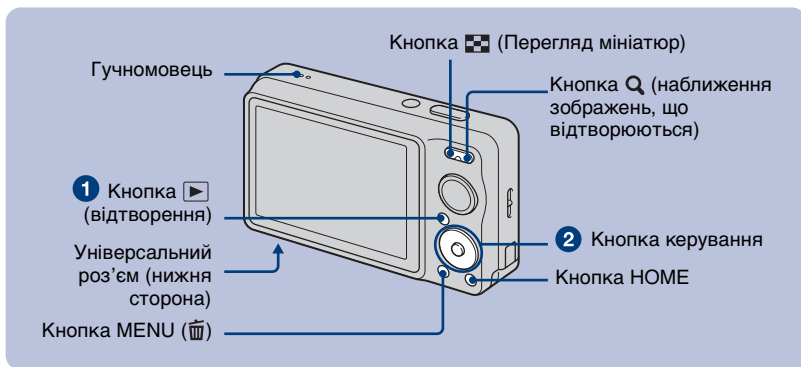

1 Натисніть кнопку [Play] (відтворення).

Якщо натиснути кнопку [Play], коли фотоапарат вимкнено, фотоапарат увімкнеться автоматично і буде встановлено режим відтворення. Щоб перейти у режим зйомки, ще раз натисніть кнопку [Play].

2 Виберіть зображення за допомогою кнопок [Left/Right] на кнопці керування.

Відео:

Натисніть кнопку [Play] для відтворення відео. (Ще раз натисніть кнопку [Play], щоб зупинити відтворення.)

Натисніть кнопку [Right], щоб виконати швидке прокручування вперед, і кнопку [Left], щоб прокрутити назад. (Натисніть кнопку [Play], щоб повернутись до звичайного відтворення.)

Натисніть [Down], щоб з'явився екран регулювання гучності, а тоді натисніть [Left/Right], щоб відрегулювати гучність.

[Menu] Видалення зображень

- 1 Відобразіть зображення, яке потрібно видалити, а тоді натисніть кнопку MENU [Menu].
- 2 Виберіть параметр [Удалить] за допомогою кнопок [Up/Down] і параметр [Данный снимок] за допомогою кнопок [Left/Right], після чого натисніть [Play].
- 3 За допомогою кнопки [Up] виберіть [ДА], а тоді натисніть [Play].

Q Перегляд збільшеного зображення (наближення зображення, що відтворюється)

Під час відображення фотографії натисніть **Q** (Т).
Для виконання зворотної дії натисніть **W**.
Відрегулюйте положення знімка за допомогою
кнопок **▲/▼/◀/▶**.

Щоб скасувати функцію наближення зображення,
що відтворюється, натисніть кнопку **●**.



Показує частину
цілого зображення,
яка відображається

⌘ Перегляд у режимі відображення мініатюр

Коли відображається одне зображення, натисніть **⌘** (Перегляд мініатюр).
Тоді виберіть зображення за допомогою кнопок **▲/▼/◀/▶**.

Щоб повернутися до екрана перегляду однієї фотографії, натисніть кнопку **●**.

- Щоразу після натиснення кнопки **⌘** (Перегляд мініатюр) кількість зображень на екрані перегляду мініатюр збільшується.

⌘ Видалення зображень у режимі перегляду мініатюр

1 Натисніть кнопку **MENU** у режимі перегляду мініатюр.

2 Виберіть параметр **🗑** (Удалить) за допомогою кнопок **▲/▼** і параметр
[Составные снимки] за допомогою кнопок **◀/▶**, після чого натисніть **●**.

3 Виберіть зображення, яке потрібно видалити, за допомогою кнопок **▲/▼/◀/▶**, а
тоді натисніть **●**.

Біля зображення буде встановлено позначку **✓**.

Щоб скасувати вибір, виберіть зображення, яке потрібно видалити, а тоді знову натисніть
●.

4 Натисніть **MENU** та виберіть **[ДА]** за допомогою кнопки **▲**, а тоді натисніть **●**.

- Щоб видалити всі зображення з папки, виберіть **[Все в этой папке]**, а тоді натисніть **●** у
кроці 2.

Для відображення серії зображень з ефектами та музикою (Слайд-шоу)

1 Натисніть кнопку MENU.

2 Виберіть пункт  (Слайд-шоу) за допомогою кнопок ▲/▼ на кнопці керування, а тоді натисніть ●.



Відобразиться екран встановлення налаштувань.

3 Виберіть [ДА], а тоді натисніть ●.

Почнеться показ слайдів.

Музика зміниться разом зі зміною параметра [Ефекти]. Крім цього, музику можна змінити, перенісши на фотоапарат інші мелодії, які вам до вподоби. Щоб перенести і змінити музику, слід виконати такі кроки.

① Встановіть програмне забезпечення із компакт-диска (додається) на комп'ютер.

② Натисніть кнопку HOME. Потім виберіть [ Музык.инструм.] → [Загруз.музык] у параметрі  [Слайд-шоу] (стор. 22, 23).

③ Підключіть фотоапарат до комп'ютера за допомогою кабелю для універсального роз'єму.

④ Запустіть встановлену на комп'ютері програму «Music Transfer» і змініть музику.

Для більш детальної інформації щодо зміни музики див. довідку програми «Music Transfer».

UA

Перегляд зображень на екрані телевізора

Підключіть фотоапарат до телевізора за допомогою кабелю для універсального роз'єму (додається).

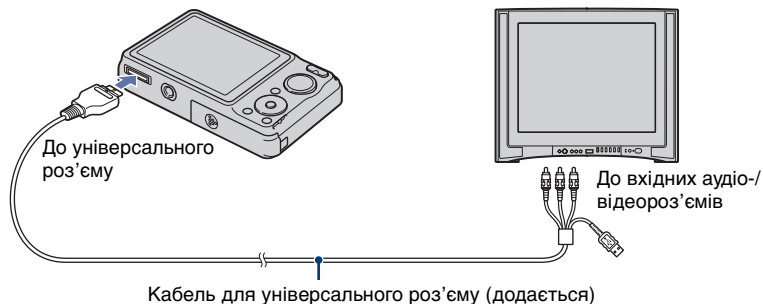

Для перегляду на телевізорі високої чіткості потрібен перехідний кабель вихідного сигналу високої чіткості (продається окремо).

- Якщо для розміру зображення встановити значення [16:9], зображення можна буде записувати у форматі повного екрана телевізора високої чіткості.
- У форматі сигналу [HD(1080i)] перегляд відеозйомки неможливий. Під час відеозйомки встановіть для параметра [COMPONENT] значення [SD].
- Скористайтеся перехідним кабелем вихідного сигналу високої чіткості, сумісним із Type2b.

Знайомство із різними функціями – HOME/ Меню

Користування екраном HOME

Екран HOME є основним екраном доступу до всіх функцій фотоапарата і його можна відкрити як у режимі зйомки, так і у режимі перегляду.

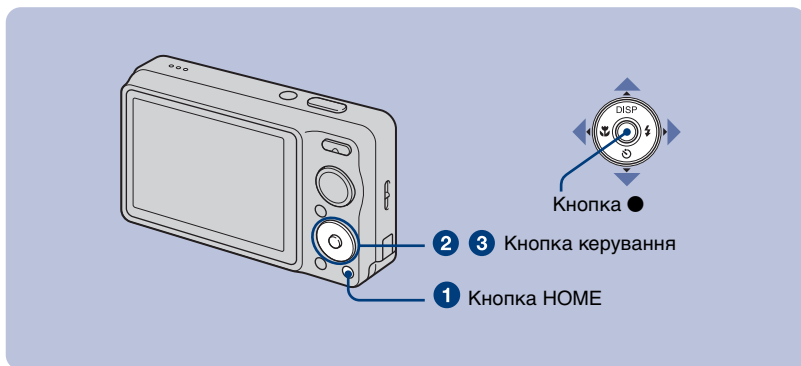

1 Натисніть кнопку HOME для відображення екрана HOME.

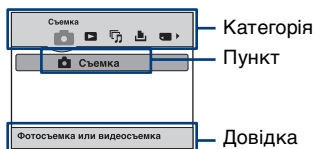

2 Виберіть категорію за допомогою кнопок ◀/▶ на кнопці керування.

3 Виберіть пункт за допомогою кнопок ▲/▼, а тоді натисніть ●.

1 Вибір категорії (Управление памятью) або категорії (Установки)

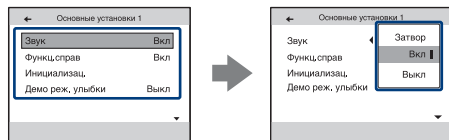

1 Виберіть потрібний параметр за допомогою кнопок ▲/▼, а тоді натисніть ●.

• Екран HOME можна відобразити за допомогою кнопки ◀.

2 Виберіть потрібний параметр за допомогою кнопок ▲/▼, а тоді натисніть ●.

• Можна встановити фотоапарат у режим зйомки або перегляду, ще раз натиснувши кнопку HOME.

Пункти екрана HOME

За допомогою кнопки HOME можна відобразити викладені далі пункти. На екрані відображаються лише доступні пункти. Інформація про елементи відображається екранною довідкою.

Категорії	Пункти	
 Съемка	Съемка	
 Просмотр снимков	Одиночное изобр.	
	Индекс изображ.	
 Слайд-шоу	Слайд-шоу	
	Музык.инструм.	
	Загруз.музык	Формат музык
 Печать	Печать	
 Управление памятью	Инструм.памяти	
	Средство Memory Stick	
	Формат	Созд.папк.ЗАПИС
	Изм папк.ЗАПИСИ	Копировать
	Устр-во внутр.памяти	
	Формат	
 Установки	Основные установ.	
	Основные установки 1	
	Звук	Функц.справ
	Инициализац.	Демо реж. улыбки
	Основные установки 2	
	Подсоед USB	COMPONENT
	Видеовыход	Дисп.шир.объект.
	Установки съемки	
	Установки съемки 1	
	Подсветка AF	Линия сетки
	Режим AF	Цифров увелич
	Преобр.объектив	
	Установки съемки 2	
	Авто ориент*	Авто Просмотр
	Установки часов	
Language Setting		

* Лише для DSC-W220/W230.

Користування елементами меню

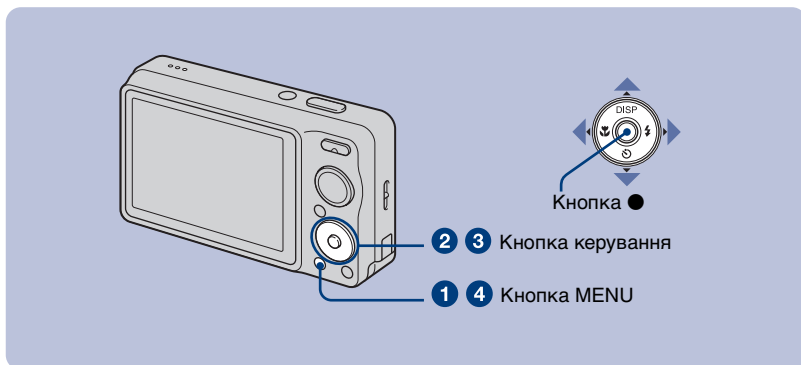

1 Натисніть кнопку MENU, щоб відобразити меню.



- Меню відобразиться лише у режимах зйомки і перегляду.
- Залежно від вибраного режиму відобразяться різні елементи.

2 Виберіть потрібний пункт меню за допомогою кнопок ▲/▼ на кнопці керування.

- Якщо потрібний пункт відсутній, натискайте кнопки ▲/▼ кілька разів поспіль, поки він не з'явиться на екрані.

3 Виберіть параметр за допомогою кнопок ◀/▶.



- Якщо потрібний пункт відсутній, натискайте кнопки ◀/▶ кілька разів поспіль, поки він не з'явиться на екрані.
- Виберіть пункт у режимі відтворення і натисніть ●.

4 Натисніть кнопку MENU, щоб вимкнути меню.









Пункти меню

Набір доступних пунктів меню відрізняється залежно від налаштування режиму (зйомка/перегляд) і вибраного положення диска перемикання режимів під час зйомки. На екрані відображаються лише доступні пункти.

Меню зйомки

Выбор сцены	Дозволяє вибрати попередні налаштування, які б відповідали різним умовам зйомки.
Размер изобр	Дозволяє вибрати розмір зображення.
Вспышка	Дозволяє встановити спалах у режимі Простая съемка.
Распознавание лиц	Встановлює основний об'єкт для фокусування під час використання функції розпізнавання обличчя.
Распознавание улыбок	Дозволяє вибрати пріоритетний об'єкт зйомки під час використання функції Режим Smile Shutter.
Чувств. обнаруж. улыбки	Встановлює рівень чутливості для розпізнавання посмішки.
Режим ЗАПИСИ	Дозволяє вибрати метод безперервної зйомки.
Распознавание сцен	Автоматично визначає умови зйомки, наприклад підсвітка та сутінки, після чого виконує зйомку.
EV	Використовується для регулювання експозиції.
ISO	Дозволяє здійснити вибір світлової чутливості.
Режим измер	Дозволяє вибрати режим вимірювання.
Фокус	Змінює метод фокусування.
Баланс белого	Регулює тони кольору.
Баланс бел при подв съем	Здійснює регулювання тонів кольору під водою.
Уров. вспышки	Здійснюється регулювання інтенсивності спалаху.
Ум.эфф.кр.глаз	Дозволяє зменшити ефект «червоних очей».
DRO	Оптимізація яскравості та контрасту.
Цветовой режим	Змінює яскравість зображення і додає спеціальні ефекти.
SteadyShot (лише для моделі DSC-W220/W230)	Дозволяє вибрати режим запобігання розмитості.
 Установки съемки	Використовується для вибору параметрів зйомки.

Меню перегляду

 (Удалить)	Використовується для видалення зображень.
 (Слайд-шоу)	Дозволяє виконати відтворення серії зображень з ефектами та музикою.
 (Ретуширование)	Дозволяє ретушувати фотознімки.
 (Выбор различн.размеров)	Змінює розмір зображення відповідно до застосування.
 (Защитить)	Запобігає випадковому видаленню.
DPOF	Додає позначку команди друку до зображень, які потрібно надрукувати.
 (Печать)	Дозволяє друкувати зображення за допомогою принтера з підтримкою стандарту PictBridge.
 (Поворот)	Здійснюється обертання фотографії.
 (Выбор папки)	Дозволяє вибрати папку для перегляду зображень.

Використання комп'ютера

Зняті фотоапаратом зображення можна переглядати на екрані комп'ютера. Завдяки програмному забезпеченню на компакт-диску (додається), можна насолоджуватись фотознімками та відеоматеріалом з фотоапарата більше, ніж будь-коли. Детальнішу інформацію див. у «Посібник із Cyber-shot» на компакт-диску (додається).

Операційні системи, які підтримуються, для встановлення з'єднання USB і користування програмою (додається)

	Для користувачів системи Windows	Для користувачів Macintosh
З'єднання USB	Microsoft Windows 2000 Professional SP4/Windows XP* ¹ SP3/Windows Vista* ² SP1	Mac OS 9.1/9.2/ Mac OS X (вер. 10.1 – вер. 10.5)
Програма «PMB»	Microsoft Windows XP* ¹ SP3/Windows Vista* ² SP1	не сумісні

*¹ 64-бітові версії не підтримуються.

*² Версія Starter (Edition) не підтримується.

- На комп'ютері повинна бути попередньо встановлена одна із вищезазначених операційних систем. Оновлення операційних систем не підтримується.
- Якщо операційна система не підтримує з'єднання USB, скопіюйте зображення, вставивши карту «Memory Stick Duo» у гніздо для «Memory Stick» комп'ютера або використайте пристрій читання/запису на «Memory Stick», доступний у продажу.
- Детальнішу інформацію про середовище користування програмою «PMB» для Cyber-shot див. у «Посібник із Cyber-shot».



Перегляд «Посібник із Cyber-shot»

У «Посібник із Cyber-shot» на компакт-диску (додається) подано детальні пояснення щодо користування фотоапаратом. Для перегляду потрібна програма Adobe Reader.

Для користувачів системи Windows

1 Увімкніть комп'ютер і вставте компакт-диск (додається) у пристрій читання компакт-дисків.

З'явиться екран меню встановлення.

2 Натисніть кнопку [Cyber-shot Handbook].

• У разі встановлення «Посібник із Cyber-shot» «Расширенное ознакомление с Cyber-shot» буде встановлено автоматично.

3 Після завершення встановлення двічі клацніть піктограму, створену на робочому столі.

Для користувачів Macintosh

1 Увімкніть комп'ютер і вставте компакт-диск (додається) у пристрій читання компакт-дисків.

2 Виберіть папку [Handbook] і скопіюйте файл «Handbook.pdf», що міститься у папці [UA], на комп'ютер.

3 Після завершення копіювання двічі клацніть «Handbook.pdf».

Індикатори на екрані

Щоразу під час натискання кнопки ▲ (DISP) на кнопці керування, відображення на дисплеї змінюється (стор. 16).

Під час фотозйомки

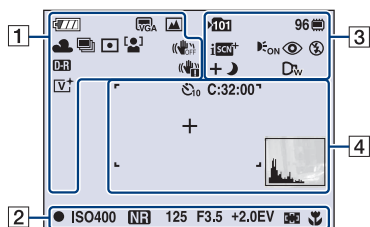

- У режимі простої зйомки відображаються тільки певні індикатори.

Під час відеозйомки

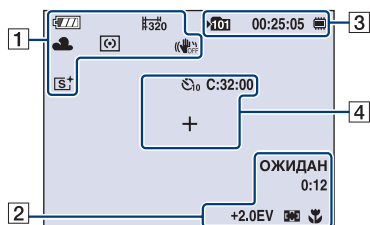



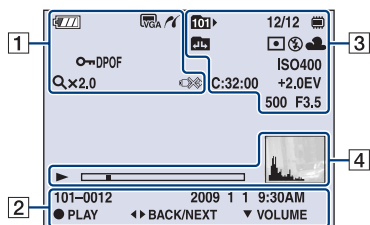

Під час відтворення



1

	Залишковий заряд батареї
	Попередження про низький заряд батареї
	Розмір зображення
	Диск перемикання режимів/Меню (вибір сцени) <ul style="list-style-type: none"> • Режим "SteadyShot" доступний лише для моделі DSC-W210/W215.
P	Диск перемикання режимів (програмний автоматичний режим)
	Баланс білого
	Режим пакетної зйомки/ Режим пакетної зйомки зі зміною експозиції
	Режим вимір
	Функція розпізнавання обличчя/розпізнавання посмішки
	Функція SteadyShot (лише для моделі DSC-W220/W230)
	DRO
	Попередження про вібрацію
	Індикатор чутливості розпізнавання посмішки/Кількість зображень

UA

 x1.4 sQ P Q	Шкала наближення
	Режим кольору
	Підключення до принтера PictBridge
	Захист
DPOF	Позначка команди друку (DPOF)
Q x2.0	Шкала наближення
ГРМ. ■■■■■■■■	Гучність
	Підключення до принтера PictBridge

2

	Фіксація автоматичної експозиції/автофокуса
ISO400	Значення ISO
	Довга витримка зі зменшенням шумів
125	Витримка
F3.5	Значення діафрагми
+2.0EV	Значення експозиції
	Індикатор рамки шукача діапазону автофокуса
1.0m	Попередньо встановлена відстань фокусування
	Макрозйомка
ЗАПИС ОЖИДАН	Запис відео/Режим очікування (для відео)
0:12	Тривалість запису (хвилини : секунди)
101-0012	Номер папки-файлу
2009 1 1 9:30 AM	Запис дати/часу відображення зображення

● STOP ● PLAY	Довідка функцій для відображення зображення
◀▶ BACK/ NEXT	Вибір зображень
▼ VOLUME	Регулювання гучності

3

	Папка запису
	Папка відтворення
96	Кількість зображень, які можна записати
8/8 12/12	Номер зображення/ Кількість зображень, записаних у вибраній папці
	Джерело запису/відтворення («Memory Stick Duo», внутрішня пам'ять)
00:25:05	Час, упродовж якого можна здійснювати запис (години : хвилини : секунди)
	Зміна папки
	Розпізнавання сцени
	Підсвітка для автофокуса
	Зменшення ефекту «червоних очей»
	Режим вимір
	Режим спалаху
	Зарядження спалаху
AWB 	Баланс білого
C:32:00	Режим автоматичної діагностики
ISO400	Значення ISO
+2.0EV	Значення експозиції

500	Витримка
F3.5	Значення діафрагми
D_T D_W	Об'єктив перетворення формату

4

S₁₀ S₂	Автоспуск
C:32:00	Режим автоматичної діагностики
	Рамка шукача діапазону автофокуса
	Відтворення
	Рядок відтворення
+	Курсор-перехрестя точкового вимірювання
	Гістограма <ul style="list-style-type: none"> • Якщо функцію гістограми вимкнено, з'явиться індикація .

UA

Тривалість роботи батареї і ємність пам'яті

Тривалість роботи батареї та кількість зображень, які можна записати/переглянути

Значення, подані у таблицях нижче, передбачають використання повністю зарядженої батареї (додається) за температури 25°C. Вказано приблизну кількість зображень, які можна записати/переглянути, що дозволяє, за необхідності, змінити карту «Memory Stick Duo».

Зверніть увагу, що, залежно від умов використання, реальна кількість зображень може бути меншою за вказану у таблиці.

Під час фотозйомки

Тривалість роботи батареї (хв.)	Кількість зображень
DSC-W230	
Прибл. 175	Прибл. 350
DSC-W220	
Прибл. 185	Прибл. 370
DSC-W210/W215	
Прибл. 215	Прибл. 430

- Здійснення зйомки у таких випадках:
 - для параметра [Режим ЗАПИСИ] встановлено значення [Нормальні];
 - для параметра [Режим AF] встановлено значення [Один];
 - для параметра [SteadyShot] встановлено значення [Съемка] (лише для моделі DSC-W220/W230);
 - зйомка кожні 30 секунд;
 - функція зміни плану почергово перемикається між кінцевими значеннями W і T;
 - спалах спрацьовує через раз;
 - живлення вмикається і вимикається кожний десятий раз.

- Метод вимірювання базується на стандарті CIPA.
(CIPA: Camera & Imaging Products Association)
- Тривалість роботи батареї та кількість зображень не змінюються, незалежно від розміру зображення.

Перегляд фотознімків

Тривалість роботи батареї (хв.)	Кількість зображень
DSC-W230	
Прибл. 360	Прибл. 7200
DSC-W220	
Прибл. 420	Прибл. 8400
DSC-W210/W215	
Прибл. 470	Прибл. 9400

- Перегляд по одній фотографії з інтервалом близько три секунди

Примітки щодо батареї

- З часом та внаслідок частого використання ємність батареї потроху зменшується.
- Тривалість роботи батареї та кількість зображень, які можна записати/переглянути, зменшуються за таких умов:
 - низька температура середовища;
 - часте використання спалаху;
 - часте вмикання і вимикання фотоапарата;
 - часте використання функції наближення;
 - яскравість підсвітки рідкокристалічного дисплея;
 - для параметра [Режим AF] встановлено значення [Монитор];
 - для параметра [SteadyShot] встановлено значення [Непрерывн] (лише для моделі DSC-W220/W230);
 - низький заряд батареї;
 - увімкнено функцію розпізнавання обличчя.

Кількість фотознімків і тривалість відеозапису

Кількість фотознімків і тривалість запису відео можуть змінюватися залежно від умов здійснення зйомки.

- Навіть якщо зазначена на пристрої ємність така сама, як вказано в таблиці, кількість фотознімків і тривалість запису відео можуть різнитися.
- Розмір зображення можна вибрати в меню (стор. 24, 25).

Приблизна кількість фотознімків, яку можна записати

(Одиниці: зображення)

Ємність Розмір	Внутрішня пам'ять	Карта пам'яті «Memory Stick Duo», відформатована за допомогою фотоапарата						
	Прибл. 15 Мб	256 Мб	512 Мб	1 Гб	2 Гб	4 Гб	8 Гб	16 Гб
12М	3	48	100	204	412	815	1638	3321
8М	4	72	150	306	618	1223	2457	4981
5М	6	92	191	390	787	1557	3127	6340
3М	10	148	306	626	1262	2498	5017	10170
VGA	96	1428	2941	6013	12120	23980	48160	97640
3:2(11М)	3	54	112	229	462	915	1838	3726
16:9(9М)	3	58	120	246	496	982	1974	4001
16:9(2М)	16	238	490	1002	2020	3997	8027	16270

- Зазначена кількість зображень передбачає встановлення для параметра [Режим ЗАПИСИ] значення [Нормальн].
- Якщо кількість зображень, які можна зняти, є більшою, ніж 9999, відображається індикація «>9999».
- Якщо зображення було знято фотоапаратом Sony попередньої моделі, у разі відтворення на цьому фотоапараті воно може не відобразитися із реальним розміром.

І Приблизна тривалість запису відео

У наведеній нижче таблиці подано приблизну максимальну кількість часу запису, який використовується загалом всіма відеофайлами.

(Одиниці: години : хвилини : секунди)

Ємність Розмір	Внутрішня пам'ять	Карта пам'яті «Memory Stick Duo», відформатована за допомогою фотоапарата						
	Прибл. 15 Мб	256 Мб	512 Мб	1 Гб	2 Гб	4 Гб	8 Гб	16 Гб
640(Высококач)	–	0:02:50	0:06:00	0:12:30	0:25:10	0:49:50	1:40:20	3:23:20
640(Стандарт)	0:00:40	0:10:40	0:22:00	0:45:00	1:30:50	2:59:50	6:01:10	12:12:20
320	0:02:50	0:42:50	1:28:10	3:00:20	6:03:30	11:59:30	24:04:50	48:49:20

- Відео із встановленим розміром [640(Высококач)] можна записувати лише на карту пам'яті «Memory Stick PRO Duo».
- Фотоапарат не підтримує запис і відтворення відео високої чіткості.
- Розмір відеофайлу обмежено до близько 2 Гб. Запис відео автоматично зупиняється, коли розмір відеофайлу сягає близько 2 Гб.

Усунення несправностей

У разі виникнення несправності фотоапарата спробуйте виконати такі дії для її усунення.

- 1 Перегляньте викладені нижче пункти і зверніться за довідкою до «Посібник із Cyber-shot» (PDF).**

Якщо на екрані відобразиться код «C/E:□□:□□», див. «Посібник із Cyber-shot».

- 2 Вийміть батарею і ще раз вставте приблизно через хвилину, а тоді увімкніть фотоапарат.**

- 3 Виконайте ініціалізацію налаштувань (стор. 23).**

- 4 Зверніться до місцевого торгового представника компанії Sony або найближчого уповноваженого центру обслуговування Sony.**

UA

Зауважте, що, віддаючи фотоапарат у ремонт, ви даєте згоду на можливу перевірку вмісту внутрішньої пам'яті і музичних файлів.

Батарея і живлення

Не вдається вставити батарею.

- Вставте батарею належним чином, потиснувши важіль виштовхування (стор. 10).

Фотоапарат не вмикається.

- Після того, як батарею було встановлено у фотоапарат, може знадобитися деякий час для початку подачі живлення.
- Вставте батарею належним чином (стор. 10).
- Батарея розряджена. Вставте заряджену батарею (стор. 9).
- Батарея більше не придатна для використання. Замініть її на нову.
- Використовуйте рекомендовану батарею.

Живлення раптово вимикається.

- Якщо увімкнений фотоапарат не використовується більше трьох хвилин, він автоматично вимикається для запобігання розрядженню батареї. Увімкніть фотоапарат ще раз (стор. 12).
- Батарея більше не придатна для використання. Замініть її на нову.
- З метою захисту фотоапарата живлення може вимкнутись автоматично, залежно від температури фотоапарата і батареї. У такому випадку, перед вимкненням фотоапарата на рідкокристалічному дисплеї відобразиться повідомлення.

На індикаторі неправильно відображається залишковий заряд батареї.

- Це трапляється, якщо фотоапарат використовується в умовах дуже високої або дуже низької температури.
- Залишковий заряд батареї на індикаторі відрізняється від поточного. Для коригування індикації заряду повністю розрядіть, а тоді зарядіть батарею.
- Батарея розряджена. Вставте заряджену батарею (стор. 9).
- Батарея більше не придатна для використання. Замініть її на нову.

Під час заряджання батареї блимає лампочка CHARGE.



- Вийміть та ще раз встановіть батарею і упевніться, що її встановлено правильно.
- Температура може не підходити для заряджання. Спробуйте зарядити батарею знову за належної температури (від 10°C до 30°C).

Не вдається зарядити батарею.

- Батарею неможливо зарядити за допомогою адаптера змінного струму (продається окремо). Для зарядження батареї використовуйте зарядний пристрій.

Фото- та відеозйомка

Не вдається записати зображення.

- Перевірте, чи достатньо вільного місця у внутрішній пам'яті або на карті «Memory Stick Duo» (стор. 33). Якщо пам'ять цілком заповнена, виконайте одну із зазначених нижче дій:
 - видаліть непотрібні зображення (стор. 19);
 - замініть карту пам'яті «Memory Stick Duo».
- Зображення не можна записувати під час зарядження спалаху.
- Під час здійснення фотозйомки диск перемикання режимів може бути встановлено у будь-яке положення, за винятком .
- Під час здійснення відеозйомки встановіть диск перемикання режимів у положення .
- У режимі відеозйомки для розміру зображення встановлено значення [640(Висококач)]. Виконайте одну із нижчезазначених дій:
 - встановіть для розміру зображення значення, інше, аніж [640(Висококач)];
 - вставте карту пам'яті «Memory Stick PRO Duo».

Зйомка у режимі спуску у момент посмішки неможлива.

- До кінця натисніть кнопку спуску.
- Якщо посмішку не виявлено, зображення не буде знято (стор. 17).
- Коли для пункту [Демо реж. улыбки] встановлено значення [Вкл]. Встановіть для параметра [Демо реж. улыбки] значення [Выкл] (стор. 23).

Зображення червонувате або на ньому з'являються білі, чорні, червоні, фіолетові чи інші смуги.

- Це явище спотворення зображення. Це не є ознакою несправності.

Одне зображення було відзнято кілька разів поспіль.

- Для параметра [Режим ЗАПИСИ] встановлено значення [Серия] або вибрано режим пакетної зйомки зі зміною експозиції. Або для параметра [Распознавание сцен] встановлено значення [Расширенный] (стор. 25).

Перегляд зображень

UA

Не вдається відобразити зображення.

- Натисніть кнопку  (відтворення) (стор. 19).
- Ім'я папки/файлу було змінено на комп'ютері.
- Компанія Sony не гарантує відтворення певних файлів із зображеннями на фотоапараті, якщо ці файли пройшли комп'ютерну обробку або були записані за допомогою іншого фотоапарата.
- Фотоапарат перебуває у режимі USB. Видаліть з'єднання USB.
- Якщо функція Smile Shutter перебуває у режимі очікування, виконати відтворення неможливо. Вийдіть із режиму очікування, натиснувши до кінця кнопку спуску.

Застереження

Не використовуйте і не зберігайте фотоапарат у таких місцях

- У дуже гарячих, холодних або вологих місцях
Внаслідок зберігання у таких місцях, як наприклад салон автомобіля, припаркованого під прямим сонячним промінням, корпус фотоапарата може деформуватися, і це може призвести до виникнення несправності.
- Під прямим сонячним промінням або поблизу обігрівача
Корпус фотоапарата може втратити колір і деформуватися, і це може призвести до виникнення несправності.
- У місцях, що піддаються сильній вібрації
- У місцях, де поширюються магнітні хвилі
- У піщаних або запилених місцях
Будьте обережними, щоби пісок або пил не потрапили у фотоапарат. Це може призвести до несправності фотоапарата і, у деяких випадках, цю несправність не вдасться усунути.

Перенесення

Не сідайте, зберігаючи фотоапарат у кишені штанів чи спідниці, оскільки це може призвести до виникнення несправності або пошкодження фотоапарата.

Про батарею

- Не поводьтеся необережно, не розбирайте, не модифікуйте батарею, не піддавайте батарею фізичним струсам та ударам, наприклад ударам молотка, падінню, і не наступайте на батарею.
- Не користуйтеся деформованою або пошкодженою батареєю.

Чищення

Чищення рідкокристалічного дисплея

Витріть поверхню екрана за допомогою спеціального набору для чищення рідкокристалічного дисплея (продається окремо), щоб видалити відбитки пальців, пил і т.д.

Чищення об'єктива

Витріть об'єктив за допомогою м'якої ганчірки, щоб видалити відбитки пальців, пил і т.д.

Чищення поверхні фотоапарата

Витріть поверхню фотоапарата за допомогою м'якої, трохи вологої ганчірки, а потім витріть насухо. Для запобігання пошкодженню поверхні або корпусу:

- не піддавайте фотоапарат впливу хімічних речовин, таких як розчинник, бензин, спирт, речовини для відлякування комах, сонцезахисний крем або інсектициди, а також тканин разового використання;
- не торкайтеся фотоапарата, якщо на ваших руках одна із зазначених речовин;
- уникайте тривалого контакту фотоапарата із гуною або вільном.

Температура використання

Фотоапарат призначено для використання за температури від 0°C до 40°C. Зйомка у дуже гарячих або холодних місцях поза межами зазначеного температурного діапазону не рекомендується.

Про температуру фотоапарата

Під час тривалого використання фотоапарат та батарея можуть нагріватися, що не є несправністю.

Конденсат

Якщо фотоапарат потрапляє безпосередньо з холодного у тепле приміщення, усередині або назовні фотоапарата може утворитися конденсат. Цей конденсат може спричинити несправність фотоапарата.

У разі утворення конденсату

Вимкніть фотоапарат і почекайте приблизно годину, поки волога випарується. Пам'ятайте, що у разі здійснення зйомки, коли всередині об'єктива залишається волога, зображення можуть вийти не чіткими.

Внутрішня батарея із можливістю перезарядження

Фотоапарат містить внутрішню акумуляторну батарею для підтримки встановленого часу, дати та інших налаштувань, не залежно від того, увімкнене живлення чи ні.

Ця батарея із можливістю перезарядження постійно заряджається під час користування фотоапаратом. Однак, якщо використовувати фотоапарат лише впродовж короткого часу, вона поступово розряджається і, якщо фотоапарат не застосовуватиметься більше місяця, вона повністю розрядиться. У такому випадку обов'язково зарядіть цю батарею перед використанням фотоапарата.

Утім, якщо ця батарея не заряджена, фотоапаратом все одно можна користуватися, проте час і дата не відобразатимуться.

Спосіб зарядження внутрішньої батареї

Вставте заряджену батарею у фотоапарат, а тоді залиште його вимкненим на 24 години або більше.

Технічні характеристики

Фотоапарат

[Система]

Пристрій для формування зображення:

7,79 мм (тип 1/2,3) кольоровий пристрій CCD, фільтр основних кольорів

Загальна кількість пікселів фотоапарата:

Прибл. 12,4 мегапікселів

Кількість ефективних пікселів фотоапарата:

Прибл. 12,1 мегапікселів

Об'єктив: Об'єктив Carl Zeiss Vario-Tessar з можливістю наближення в 4 рази

f = 5,35 – 21,4 мм (30 – 120 мм (еквівалент 35 мм кіноплівки))
F2,8 (W) – F5,8 (T)

Керування експозицією:

DSC-W220/W230

Автоматична експозиція, вибір сцени (11 режимів)

DSC-W210/W215

Автоматична експозиція, вибір сцени (12 режимів)

Баланс білого: Автоматичний режим/ режим денного світла/режим хмарної погоди/режим флуоресцентного освітлення 1,2,3/режим освітлення від лампи розжарення/режим спалаху

Баланс білого під водою: Автоматичний, під водою 1,2, спалах

Формат файлів (сумісний із DCF):

Фотознімки: Сумісні із форматами Exif Ver. 2.21 JPEG та DPOF
Відео: Сумісний із форматом MPEG1 (монофонічний)

Носій для запису інформації: Внутрішня пам'ять (прибл. 15 Мб), карта пам'яті «Memory Stick Duo»

Спалах: Діапазон спалаху (чутливість ISO (рекомендований показник експозиції) встановлено в автоматичному режимі):

Прибл. від 0,2 до 3,9 м (сторона W)/
прибл. від 0,5 до 1,9 м (сторона T)

[Вхідні і вихідні роз'єми]

Кабель із багатофункціональним роз'ємом Type2b (аудіо-/відеовихід (компонентний стандартної чіткості/високої чіткості)/ USB/постійного вхідного струму):

Відеовихід
Аудіовихід (монофонічний)
З'єднання USB

З'єднання USB: Hi-Speed USB (сумісне із стандартом USB 2.0)

[Рідкокристалічний дисплей]

Панель рідкокристалічного дисплея:

DSC-W230

7,5 см (тип 3,0) базується на технології TFT

DSC-W210/W215/W220

6,7 см (тип 2,7) базується на технології TFT

Загальна кількість точок:

230 400 (960 × 240) точок

[Живлення, загальне]

Живлення: Батарея із можливістю перезарядження

NP-BG1, 3,6 В

NP-FG1 (продається окремо), 3,6 В

Адаптер змінного струму AC-LSSK (продається окремо), 4,2 В

Споживання електроенергії (під час зйомки):

DSC-W230

1,1 Вт

DSC-W220

1,0 Вт

DSC-W210/W215

0,9 Вт

Температура використання: від 0°C до 40°C

Температура зберігання: від -20°C до +60°C

Розміри:

95,2 × 56,5 × 21,8 мм (Ш/В/Г, не враховуючи виступи)

Вага:

DSC-W230

Прибл. 156 г (включаючи акумулятор NP-BG1, «Memory Stick Duo»)

DSC-W220

Прибл. 147 г (включаючи акумулятор NP-BG1, «Memory Stick Duo»)

DSC-W210/W215

Прибл. 146 г (включаючи акумулятор NP-BG1, «Memory Stick Duo»)

Мікрофон: Монофонічний

Гучномовець: Монофонічний

Друк Exif: Сумісний

Технологія PRINT Image Matching III: Сумісний

PictBridge: Сумісний

Зарядний пристрій BC-CSGD/ BC-CSGE

Вимоги щодо живлення: Зарядний пристрій
від 100 В до 240 В, 50/60 Гц, 2 Вт

Вихідна напруга: Постійний струм, 4,2 В,
0,25 А

Температура використання: від 0°C до 40°C

Температура зберігання: від -20°C до +60°C

Розміри: Прибл. 83 × 55 × 24 мм (Ш/В/Г)

Вага: Прибл. 55 г

Батарея із можливістю перезарядження NP-BG1

Батарея, що використовується: Літєво-
іонна батарея

Максимальна напруга: Постійний струм,
4,2 В

Номінальна напруга: Постійний струм,
3,6 В

Максимальний струм заряду: 1,44 А

Максимальна напруга заряду: Постійний
струм, 4,2 В

Ємність:

типовий: 3,4 Вт/год (960 мА/год)

мінімально: 3,3 Вт/год (910 мА/год)

Дизайн та характеристики можуть бути
змінені виробником без попереднього
повідомлення.

Товарні знаки

- Подані далі знаки є товарними знаками компанії Sony Corporation.
Cyber-shot, «Cyber-shot», «Memory Stick», «Memory Stick PRO», **MEMORY STICK PRO**, «Memory Stick Duo», **MEMORY STICK DUO**, «Memory Stick PRO Duo», **MEMORY STICK PRO DUO**, «Memory Stick PRO-HG Duo», **MEMORY STICK PRO-HG DUO**, «Memory Stick Micro», «MagicGate», **MAGICGATE**, «PhotoTV HD», «Info LITHIUM»
- Microsoft, Windows, DirectX та Windows Vista є товарними знаками або зареєстрованими товарними знаками компанії Microsoft Corporation у США і/або інших країнах.
- Macintosh, Mac OS, iMac, iBook, PowerBook, Power Mac та eMac є товарними знаками або зареєстрованими товарними знаками компанії Apple Inc.
- Intel, MMX та Pentium є товарними знаками або зареєстрованими товарними знаками компанії Intel Corporation.
- Логотипи Adobe та Reader є товарними знаками або зареєстрованими товарними знаками Adobe Systems Incorporated у США і/або інших країнах.
- Крім того, назви систем і продуктів, які використовуються у цьому посібнику, є товарними знаками або зареєстрованими товарними знаками їх відповідних розробників або виробників. Проте, знаки TM або © використовуються у цьому посібнику не в усіх випадках.

Изготовитель: Сони Корпорейшн
Адрес: 1-7-1 Конан, Минато-ку,
Токио, 108-0075 Япония
Страна-производитель: Китай

Дополнительная информация по данному изделию и ответы на часто задаваемые вопросы могут быть найдены на нашем Web-сайте поддержки покупателей.

Додаткову інформацію стосовно цього виробу та відповіді на часті запитання можна знайти на веб-сайті Служби підтримки споживачів компанії Sony.

<http://www.sony.net/>



Напечатано на бумаге, изготовленной на 70% и более из бумажных отходов, с использованием печатной краски на основе растительного масла без примесей ЛОС (летучих органических соединений).

Надруковано на папері з можливістю переробки 70% чи більше, з використанням чорнила без летких органічних сполук, а виготовленого на основі рослинної олії.

Printed in China



4140272610