

SONY®



Оглавление

Поиск по
операции

МЕНЮ/Поиск
установок

Индекс

Cyber-shot

Руководство по Cyber-shot

DSC-W270/W275/W290

Как пользоваться данным руководством

Щелкните по кнопке в правом верхнем углу для перехода на соответствующую страницу.

Это удобно при поиске функции для просмотра.



← Поиск информации по функции.

← Поиск информации по операции.

← Поиск информации в перечне MENU/пунктах установок.

← Поиск информации по ключевому слову.

Оглавление

Поиск по операции

MENU/Поиск установок

Индекс

Символы и примечания, используемые в данном руководстве

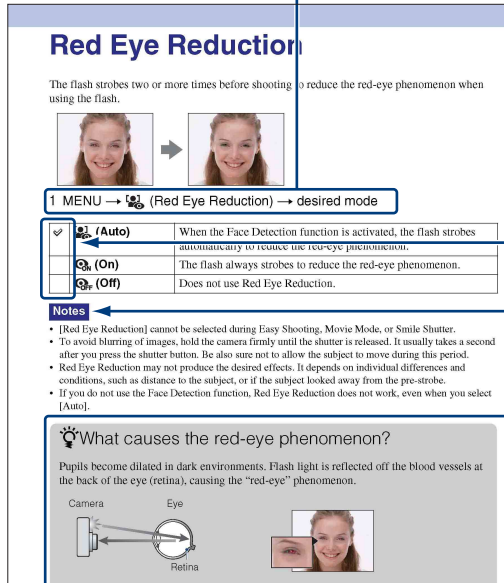

В данном руководстве последовательность операций отображается стрелками (→).
Управляйте функциями фотоаппаратом в указанном порядке.
Символы показаны в соответствии с установкой по умолчанию фотоаппарата.

Установка по умолчанию обозначается символом ✓.

Означает меры предосторожности и соответствующие ограничения для правильной эксплуатации фотоаппарата.

Указывает на полезную для ознакомления информацию.

Примечания по использованию фотоаппарата

Примечание относительно используемых типов карты памяти “Memory Stick” (продается отдельно)



Карта памяти “**Memory Stick Duo**”: В Вашем фотоаппарате можно использовать карту памяти “Memory Stick Duo”.



“**Memory Stick**”: В Вашем фотоаппарате нельзя использовать карту памяти “Memory Stick”.

Другие карты памяти не могут быть использованы.

- Подробные сведения о карте памяти “Memory Stick Duo” приведены на стр. 148.

При использовании карты памяти “Memory Stick Duo” с оборудованием, совместимым с картой памяти “Memory Stick”

Вы можете использовать карту памяти “Memory Stick Duo”, вставив ее в адаптер карты памяти “Memory Stick Duo” (продается отдельно).



Адаптер карты памяти “Memory Stick Duo”

Примечания о батарейном блоке

- Зарядите батарейный блок (прилагается) перед использованием фотоаппарата в первый раз.
- Батарейный блок можно заряжать, даже если он не полностью разряжен. Кроме того, Вы можете использовать емкость частично заряженного батарейного блока, даже если он был заряжен неполностью.
- Если Вы не планируете использовать батарейный блок в течение длительного времени, израсходуйте имеющийся заряд, извлеките батарейный блок из фотоаппарата и храните его в сухом, прохладном месте. Это нужно для поддержания функций батарейного блока.
- Подробные сведения о пригодном для использования батарейном блоке приведены на стр. 150.

Объектив Carl Zeiss

Фотоаппарат оснащен объективом Carl Zeiss, который позволяет воспроизводить четкие изображения с отличной контрастностью.

Объектив данного фотоаппарата изготовлен в Германии в соответствии с системой обеспечения качества, сертифицированной компанией Carl Zeiss, согласно стандартам Carl Zeiss.

Примечания об экране ЖКД и объективе

- Экран ЖКД разработан с использованием чрезвычайно высокоточной технологии, так что свыше 99,99% пикселей предназначено для эффективного использования. Однако на экране ЖКД могут появляться маленькие темные и/или яркие точки (белого, красного, синего или зеленого цвета). Такие точки являются результатом производственного процесса и никаким образом не влияют на запись.

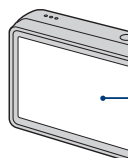

Черные, белые, красные, синие или зеленые точки

- Воздействие на экран ЖКД или на объектив прямого солнечного света в течение длительного периода времени может привести к неисправностям. Помещая фотоаппарат вблизи окна или на открытом воздухе, соблюдайте осторожность.
- Не нажимайте на экран ЖКД. Экран может быть обесцвечен, и это может привести к неисправности.
- При низкой температуре на экране ЖКД может оставаться остаточное изображение. Это не является неисправностью.
- Будьте осторожны, чтобы не препятствовать движению объектива, и не прикладывайте к нему силу.

Фотоснимки, используемые в данном руководстве

Фотоснимки, используемые в качестве образцов в данном руководстве, представляют собой репродуцированные изображения, и не являются реальными фотоснимками, полученными с помощью данного фотоаппарата.

Об иллюстрациях

На иллюстрациях, используемых в данном руководстве, изображена модель DSC-W290, если не сделано каких-либо оговорок.

Оглавление

Примечания по использованию фотоаппарата

Как пользоваться данным руководством.....	2
Примечания по использованию фотоаппарата	3
Поиск по операции	8
MENU/Поиск установок	11
Обозначение частей	15
Использование диска переключения режимов	16
Изменение установки DISP (экранная индикация)	17
Использование внутренней памяти	19

Съемка

Интел. автомат. регулир.	20
Выбор сцены	21
Простая съемка	23
Реж. видеосъемк.	25
Авто по программе	26
Режим Smile Shutter	27
Увеличение	28
Тайм.самоzap	29
Макро	30
Вспышка	31

Просмотр

Просмотр фотоснимков.....	32
Воспроизведение с увеличением	33
Индексное изображение	34
Удалить.....	35
Просмотр видеозаписей.....	37

MENU (Съемка)

Пункты MENU (Съемка)	11
----------------------------	----

MENU (Просмотр)

Пункты MENU (Просмотр).....	12
-----------------------------	----

Установки

Пункты установки	13
------------------------	----

Телевизор

Просмотр фотоснимков на телевизоре	108
------------------------------------------	-----

Компьютер

Получение удовольствия от Вашего компьютера с системой Windows	111
Установка программного обеспечения (прилагается).....	113
О программе “PMB (Picture Motion Browser)”(прилагается).....	114

Наслаждение изображениями на Вашем компьютере	116
Использование приложения “Music Transfer” (прилагается)	120
Использование Вашего компьютера Macintosh	121
Просмотр “Расширенное ознакомление с Cyber-shot”	125

Печать

Печать фотоснимков	126
Прямая печать изображений при помощи PictBridge-совместимого принтера	127
Печать в фотоателье	129

Устранение неисправностей

Устранение неисправностей	130
Предупреждающие индикаторы и сообщения	141

Прочее

Использование фотоаппарата за границей — Источники питания	147
О карте памяти “Memory Stick Duo”	148
О батарейном блоке	150
О зарядном устройстве	151

Индекс

Индекс	152
--------------	-----

Поиск по операции

Оглавление

Поиск по операции

МЕНЮ/Поиск установок

Индекс

Перенос настроек в фотоаппарат	Интел. автомат. регулир.	20
	Выбор сцены	21
	Распознавание сцен	53
Съемка портретов	Момент.снимок	21
	Портрет в сумерк.....	21
	Режим Smile Shutter	27
	Распознавание сцен	53
	Распознавание лиц	56
	Минимизац. закрытых глаз.....	59
	Ум.эфф.кр.глаз.....	60
Съемка натюрмортов	Гастрономия.....	21
Съемка близко расположенных объектов	Макро.....	30
Съемка движущихся объектов	Реж.видеосъемк.	25
	Серия	43
Съемка без размытости	Высок.чувствит.....	21
	Таймер самозапуска с 2-секундной задержкой.....	29
	ISO.....	46
	SteadyShot.....	63
Съемка с подсветкой	Принудительная вспышка.....	31
	Распознавание сцен	53
Съемка в темных местах	Высок.чувствит.....	21
	Медл.синхр (Вспыш. вкл).....	31
	ISO.....	46

Регулировка экспозиции	Гистограмма 18 EV 45
Изменение положения фокусировки	Фокус 50 Распознавание лиц 56
Изменение размера изображения	Размер изобр 39
Удаление изображений	Удалить 35, 78 Формат 100
Отображение увеличенных фотоснимков	Воспроизведение с увеличением 33 Подгонка 74
Редактирование изображений	Ретуширование 74 Выбор различн.размеров 77
Воспроизведение серии снимков по порядку	Слайд-шоу 65
Съемка/просмотр с помощью удобных для обзора индикаторов	Простая съемка 23
Печать изображений с датой	Использование приложения “PMB (Picture Motion Browser)” 114
Изменение установок даты и времени	Устан. вр.пояса 106 Устан.даты и вр. 107
Инициализация установок	Инициализац. 92

Печать фотоснимков	Печать.....	126
Просмотр на телевизоре	Просмотр фотоснимков на телевизоре	108
Информация относительно дополнительных принадлежностей	“Расширенное ознакомление с Cyber-shot”	125

Оглавление

Поиск по операции

МЕНЮ/Поиск установок

Индекс

MENU/Поиск установок

Пункты MENU (Съемка)

Вы легко можете выбирать различные функции для съемки с помощью кнопки MENU.

- 1 Нажмите кнопку MENU для отображения экрана меню.
- 2 Выберите нужный пункт меню с помощью кнопок ▲/▼/◀/▶ на кнопке управления.
- 3 Нажмите кнопку MENU для выключения экрана меню.

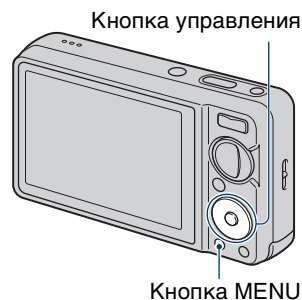

В приведенной ниже таблице значок ✓ указывает на доступную функцию, а значок “—” на функцию, которая недоступна. Значки, приведенные под [SCN] и [RECORD], указывают на доступные режимы.







Диск переключения режимов	i	EASY	SCN	P	RECORD
Пункты меню					
Выбор сцены	—	—	✓	—	—
Режим видеосъемки	—	—	—	—	✓
Размер изобр	✓	✓	✓	✓	✓
Вспышка	—	✓	—	—	—
Режим ЗАПИСИ	✓	—	SCN, i, P, RECORD, VIDEO	✓	—
EV	✓	—	✓	✓	✓
ISO	—	—	VIDEO	✓	—
Баланс белого	—	—	iso, P	✓	RECORD, VIDEO
Баланс бел при подв съем	—	—	VIDEO	—	RECORD
Фокус	—	—	—	✓	✓
Режим измер	—	—	—	✓	✓
Распознавание сцен	✓	—	—	—	—
Чувств. обнаруж. улыбки	✓	—	iso, i, P, RECORD, VIDEO	✓	—
Распознавание лиц	✓	—	iso, i, P, RECORD, VIDEO	✓	—
Уров. вспышки	—	—	—	✓	—
Минимизац. закрытых глаз	—	—	i	—	—
Ум.эфф.кр.глаз	✓	—	i, P, RECORD, VIDEO	✓	—
DRO	—	—	—	✓	—
Цветовой режим	—	—	—	✓	✓
SteadyShot	—	—	iso, i, P, RECORD, VIDEO, SteadyShot	✓	✓
☰ (Установки)	✓	—	✓	✓	✓

Примечание

- Только пункты, которые доступны для каждого режима, отображаются на экране.







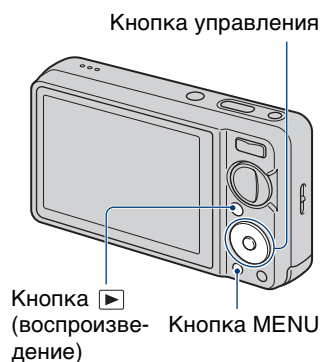











Пункты MENU (Просмотр)

Вы легко можете выбирать различные функции для просмотра с помощью кнопки MENU.

- 1 Нажмите кнопку  (воспроизведение) для переключения в режим воспроизведения.
- 2 Нажмите кнопку MENU для отображения экрана меню.
- 3 Выберите нужный пункт меню с помощью кнопок /// на кнопке управления.
- 4 Нажмите кнопку  по центру кнопки управления.



В приведенной ниже таблице значок  указывает на доступную функцию, а значок “—” на функцию, которая недоступна.

Режим просмотра Пункты меню	“Memory Stick Duo”				Внутренняя память
	 Просм. по дате	 Просм. события	 Избранные	 Просм. папки	 Просм. папки
 (Слайд-шоу)	✓	✓	✓	✓	✓
 (Список дат)	✓	—	—	—	—
 (Список событий)	—	✓	—	—	—
 (Режим просмотра)	✓	✓	✓	✓	—
 (Фильтр по лицам)	✓	✓	✓	—	—
 (Добав./удал.Избранные)	✓	✓	✓	—	—
 (Ретуширование)	✓	✓	✓	✓	✓
 (Выбор различн.размеров)	✓	✓	✓	✓	✓
 (Удалить)	✓	✓	—	✓	✓
 (Защитить)	✓	✓	✓	✓	✓
DPOF	✓	✓	✓	✓	—
 (Печать)	✓	✓	✓	✓	✓
 (Поворот)	✓	✓	✓	✓	✓
 (Выбор папки)	—	—	—	✓	—
 (Установки)	✓	✓	✓	✓	✓

Примечания





- Только пункты, которые доступны для каждого режима, отображаются на экране.
- Если диск переключения режимов установлен в положение EASY (Простая съемка), при нажатии кнопки MENU появится экран удаления. Можно выбрать одну из опций [Удаление одиночн. снимка] или [Удаление всех снимков].

Пункты установки

Можно изменить установки на экране  (Установки).

- 1 Нажмите кнопку MENU для отображения экрана меню.
- 2 Выберите опцию  (Установки) с помощью кнопки ▼ на кнопке управления, а затем нажмите кнопку ● по центру кнопки управления для отображения экрана установок.
- 3 Выберите нужную категорию с помощью кнопок ▲/▼, затем нажимайте кнопку ► для выбора каждого пункта, а затем нажмите кнопку ●.
- 4 Выберите нужную установку, а затем нажмите кнопку ●.



Категории	Пункты
 Установки съемки	Подсветка AF
	Линия сетки
	Цифров увелич
	Преобр.объектив
	Авто ориент
	Авто Просмотр
 Основные установ.	Звук
	Language Setting
	Функц.справ
	Инициализац.
	Демонстр. режим
	COMPONENT
	Видеовыход
	Дисп.шир.объект.
	Подсоед USB
	Загруз.музык
	Формат музык
 Средство "Memory Stick"	Формат
	Созд.папк.ЗАПИС
	Изм папк.ЗАПИСИ
	Удал. папки ЗАП.
	Копировать
	Номер файла
 Устр-во внутр.памяти	Формат
	Номер файла

Категории	Пункты
⊕ Установки часов	Устан. вр.пояса
	Устан.даты и вр.

Примечания

- Индикация [Установки съемки] появляется только при выполнении установок в режиме съемки.
- Индикация [Средство "Memory Stick"] появляется только при вставленной карте памяти "Memory Stick Duo" в фотоаппарат, в то время как индикация [Устр-во внутр.памяти] появляется только при отсутствии карты памяти "Memory Stick Duo" в фотоаппарате.

Обозначение частей

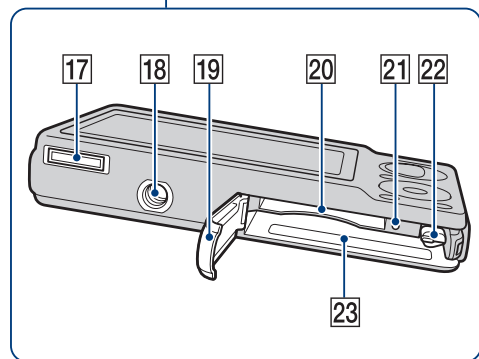
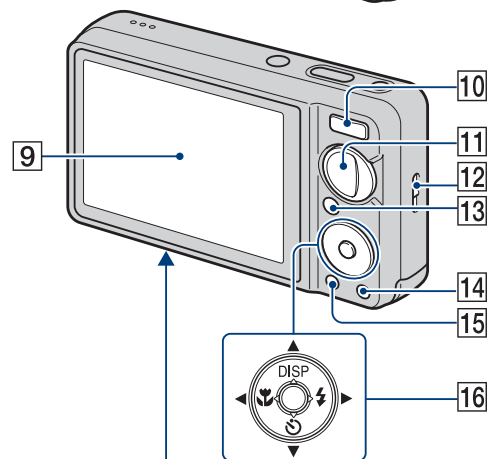
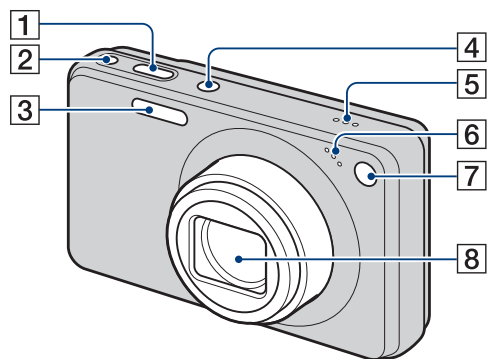



- 1 Кнопка затвора
- 2 Кнопка 😊 (Улыбка) (27)
- 3 Вспышка
- 4 Кнопка ON/OFF (Питание)
- 5 Громкоговоритель
- 6 Микрофон
- 7 Лампочка таймера самозапуска/
Лампочка Smile Shutter/Подсветка АФ
- 8 Объектив
- 9 Экран ЖКД
- 10 Для съемки: Кнопка W/T (увеличение) (28)
Для просмотра: Кнопка Q (воспроизведение крупным планом)/Кнопка (индексный режим) (33, 34)
- 11 Диск переключения режимов (16)
- 12 Крючок для наручного ремешка
- 13 Кнопка (воспроизведение) (32)
- 14 Кнопка (Удалить) (35)
- 15 Кнопка MENU (11)
- 16 Кнопка управления Меню включено: ////
Меню выключено: DISP///
- 17 Многофункциональный разъем
- 18 Гнездо штатива
- 19 Крышка батареи/карты памяти “Memory Stick Duo”
- 20 Slot карты памяти “Memory Stick Duo”
- 21 Лампочка доступа
- 22 Рычажок выталкивания батареи
- 23 Slot для вставки батареи

Использование диска переключения режимов

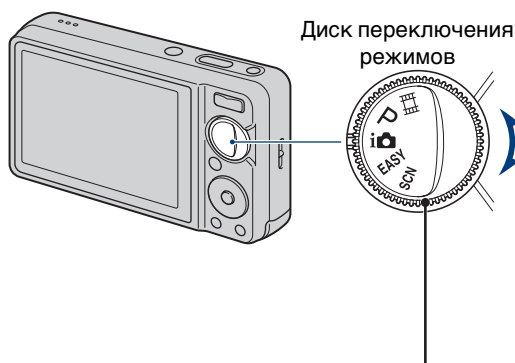
Установите диск переключения режимов на нужную функцию.



 (Реж. видеосъемк.)	Позволяет Вам выполнять видеосъемку с записью звука (стр. 25).
P (Авто по программе)	Позволяет Вам выполнять съемку с автоматической регулировкой экспозиции (как скорости затвора, так и величины диафрагмы) (стр. 26). С помощью меню можно устанавливать различные функции.
 (Интел. автомат. регулир.)	Позволяет выполнять съемку с автоматически регулируемыми установками (стр. 20).
EASY (Простая съемка)	Позволяет выполнять съемку/просматривать фотоснимки с помощью удобных для обзора индикаторов (стр. 23).
SCN (Выбор сцены)	Позволяет Вам выполнять съемку с предварительно установленными установками в соответствии с условиями сцены (стр. 21).

Изменение установки DISP (экранная индикация)

- 1 Нажмите кнопку DISP (экранная индикация) на кнопке управления.
- 2 Выберите нужный режим с помощью кнопки управления.

 OFF (Яркий + только снимок)	Повышение яркости экрана и отображение только изображений.	
 (Яркий + гистограмма)	Повышение яркости экрана и отображение графика яркости изображения. Информация об изображении также отображается во время воспроизведения.	
 (Яркий)	Повышение яркости экрана и отображение информации.	
<input checked="" type="checkbox"/>  (Нормальный)	Установка стандартной яркости экрана и отображение информации.	

Примечание

- Если Вы просматриваете изображения при ярком окружающем освещении, отрегулируйте яркость экрана. Однако в таких условиях батарея может разряжаться быстрее.

Гистограмма

Гистограмма представляет собой схему, показывающую яркость изображения. Графическая индикация будет указывать яркое изображение при смещении в правую сторону и темное изображение при смещении в левую сторону.

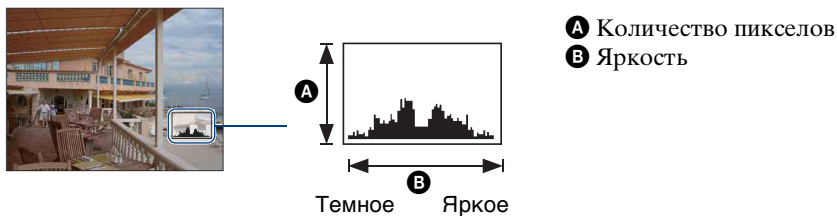

1 Нажмите кнопку DISP (экранная индикация) на кнопке управления, а затем выберите опцию [Яркий + гистограмма].

Примечания

- Гистограмма также появится при воспроизведении одиночного изображения, но Вы не сможете отрегулировать экспозицию.
- Гистограмма не появляется во время видеосъемки, воспроизведения видеосъемок, просмотра вертикально ориентированных изображений или повернутых фотоснимков.
- Большое различие в отображаемой гистограмме при съемке и во время воспроизведения может иметь место в следующих случаях:
 - Срабатывает вспышка.
 - Скорость затвора низкая или высокая.
- Гистограмма может не появляться для изображений, записанных с использованием других фотоаппаратов.

Использование внутренней памяти

В фотоаппарате имеется приблизительно 11 Мб внутренней памяти. Эта память не является съемной. Даже если карта памяти “Memory Stick Duo” не вставлена в фотоаппарат, Вы можете записать изображения при помощи данной внутренней памяти.

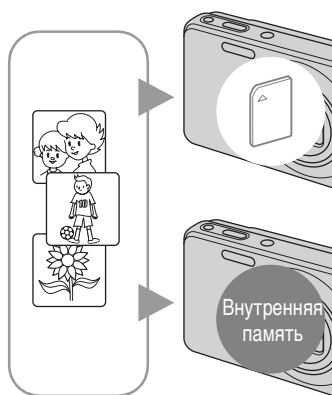

При вставленной карте памяти “Memory Stick Duo”

[Запись]: Изображения записываются на карту памяти “Memory Stick Duo”.

[Воспроизведение]: Воспроизводятся изображения на карте памяти “Memory Stick Duo”.

[Меню, установки и т.п.]: К изображениям на карте памяти “Memory Stick Duo” могут быть применены различные функции.

При не вставленной карте памяти “Memory Stick Duo”

[Запись]: Изображения записываются при помощи внутренней памяти.

[Воспроизведение]: Воспроизводятся изображения, сохраненные на внутренней памяти.

[Меню, установки и т.п.]: К изображениям на внутренней памяти могут быть применены различные функции.

О данных изображений, хранящихся на внутренней памяти

Рекомендуется выполнять копирование (резервное копирование) безошибочных данных одним из следующих методов.

Для выполнения копирования (резервного копирования) данных на жесткий диск компьютера

Выполните процедуру, приведенную на стр. с 116 по 117 без вставленной в фотоаппарат карты памяти “Memory Stick Duo”.

Для выполнения копирования (резервного копирования) данных на карту памяти “Memory Stick Duo”

Приготовьте карту памяти “Memory Stick Duo” с достаточно свободной емкостью, а затем выполните процедуру, объяснение которой приведено в разделе [Копировать] (стр. 104).

Примечания

- Вы не можете переносить данные изображений с карты памяти “Memory Stick Duo” во внутреннюю память.
- Вы можете переносить данные, хранящиеся во внутренней памяти, на компьютер, выполняя USB-подключение фотоаппарата к компьютеру с помощью многофункционального кабеля. Однако Вы не можете переносить данные с компьютера во внутреннюю память фотоаппарата.

Интел. автомат. регулир.

Позволяет Вам выполнять съемку с автоматически регулируемым установками.

- 1 Установите диск переключения режимов в положение **i** (Интел. автомат. регулир.).
- 2 Выполните съемку с помощью кнопки затвора.

Примечание

- Вспышка устанавливается в положение [Авто исп. вспышки] или [Вспышка выкл].

О распознавании сцен

Распознавание сцен работает в режиме интеллектуальной автоматической регулировки. Данная функция позволяет фотоаппарату автоматически распознавать условия съемки и выполнять ее.



Значок распознавания сцен

Фотоаппарат распознает сцены (Сумерки), (Портрет в сумерк), (Сумерки со штативом), (Контрольный свет), (Портрет с контр. светом), (Ландшафт), (Макро) или (Портрет) и отображает значок на экране ЖКД, если сцена была распознана.

Подробные сведения приведены на стр. 53.

При фотосъемке объекта, на который трудно выполнить фокусировку

- Наименьшее расстояние для съемки составляет приблизительно 10 см (сторона W), 50 см (сторона T) (от объектива).
- Если фотоаппарат не может выполнить фокусировку автоматически, начинает медленно мигать индикатор блокировки АЭ/АФ и звуковой сигнал не раздается. Измените компоновку фотоснимка или измените настройку фокусировки (стр. 50).

Фокусировка может быть затруднена при следующих условиях:





- Темно, а объект удален.
- Слабый контраст между объектом съемки и фоном.
- Объект съемки находится за стеклом.
- Объект съемки быстро движется.
- Имеются отражающие свет или блестящие поверхности.
- Объект съемки подсвечивается от яркого фона или света вспышки.

Выбор сцены



Позволяет Вам выполнять съемку с предварительно установленными установками в соответствии с условиями сцены.

- 1 Установите диск переключения режимов в положение **SCN** (Выбор сцены).
- 2 Выберите нужный режим → ● на кнопке управления.
Если Вы хотите выбрать другую сцену, нажмите кнопку MENU.

 ISO (Высок.чувствит.)	Позволяет выполнять фотосъемку без вспышки при слабом освещении, уменьшая при этом размытость изображения.	
 (Момент.снимок)	Позволяет выполнять фотосъемку в более мягкой атмосфере для портретов, цветов и т.п.	
 (Ландшафт)	Позволяет выполнять простую съемку сцен на расстоянии с помощью фокусировки на расстоянии. Съемка ярких цветов синего неба и растительного мира.	
 (Портрет в сумерк)	Позволяет выдерживать резкость изображения при съемке людей на фоне ночного пейзажа без потери атмосферы съемки.	
 (Сумерки)	Позволяет снимать ночные сцены с большого расстояния без утраты темной атмосферы окружающей среды.	
 (Гастрономия)	Смещение в режим Макро, что позволяет снимать продукты питания в привлекательном и ярком цвете.	
 (Пляж)	Позволяет выполнять отчетливую запись голубизны воды при съемке сцен на берегу моря или озера.	
 (Снег)	Позволяет записывать четкие изображения и предотвращает слабо выраженные цвета при съемке снежных пейзажей или других мест с белым изображением на весь экран.	

 (Фейерверки)	Позволяет записывать фейерверки во всем их великолепии.	
 (Под водой)	Позволяет выполнять съемку в футляре (морской футляр и т.п.) под водой с естественными цветами.	











Примечание

- При съемке с использованием режимов  (Портрет в сумерк),  (Сумерки) или  (Фейерверки) скорость затвора уменьшается и появляется тенденция к размытости фотоснимков. Для предотвращения размытости рекомендуется использовать штатив.

Функции, которые Вы можете использовать в режиме Выбор сцены

Для правильной съемки изображения в соответствии с условиями эпизода сочетание функций определяется фотоаппаратом. Значок ✓ указывает на доступную функцию, а значок “—” на функцию, которая недоступна. Значки в колонке [Вспышка] указывают на доступные режимы вспышки.

Некоторые функции недоступны, в зависимости от режима выбора сцены.

	Макро вкл	Вспышка	Распознавание лиц/ Режим Smile Shutter	Серия/ Пакетная экспозиция	Баланс белого	Ум.эфф. кр.глаз	Минимизация закр. глаз	Steady-Shot
	✓		✓	—	✓* ¹	—	—	✓
	✓	✓	✓* ²	✓	—	✓	✓	✓
	—		—	✓	—	✓	—	✓
	✓		✓	—	—	✓	—	✓
	—		—	—	—	—	—	✓
	✓		—	—	✓	—	—	—
	✓		✓	✓	—	✓	—	✓
	✓		✓	✓	—	✓	—	✓
	—		—	—	—	—	—	✓
	✓		—	✓	✓* ³	—	—	✓

*¹ Опция [Вспышка] для функции [Баланс белого] не может быть выбрана.

*² Опция [Выкл] для функции [Распознавание лиц] не может быть выбрана.

*³ Можно использовать опцию [Баланс бел при подв съем] вместо опции [Баланс белого].

Простая съемка

Позволяет выполнять фотосъемку, используя минимальное количество необходимых функций.

Вы можете изменить установки [Размер изобр], [Вспышка] и [Тайм.самозап]. Размер шрифта увеличивается, и индикаторы становятся легче рассмотреть.

- 1 Установите диск переключения режимов в положение **EASY** (Простая съемка).
- 2 Выполните съемку с помощью кнопки затвора.

Примечание

- Заряд батареи израсходуется быстрее, поскольку яркость экрана возрастает автоматически.

Изменение установок для размера изображения, вспышки и таймера самозапуска

Размер изобр: MENU → [Размер изобр] → ● на кнопке управления → нужный режим → ●
Выберите один из размеров [Больш.] или [Мален.].

Тайм.самозап: ☺ на кнопке управления → нужный режим
Выберите один из режимов [Тайм.самоз 10сек] или [Тайм.самоз выкл].

Вспышка: ⚡ на кнопке управления → нужный режим
Выберите один из режимов [Авто исп. вспышки] или [Вспышка выкл].

MENU → [Вспышка] → ● на кнопке управления → нужный режим → ●
Выберите один из режимов [Авто] или [Выкл].

О распознавании сцен

Распознавание сцен работает в режиме простой съемки. Данная функция позволяет фотоаппарату автоматически распознавать условия съемки и выполнять ее.



Значок распознавания сцен

Фотоаппарат распознает сцены 🌙 (Сумерки), 👤 (Портрет в сумерк), 🌄 (Сумерки со штативом), 📷 (Контровый свет), 📷 (Портрет с контр. светом), 🏞️ (Ландшафт), 🌸 (Макро) или 👤 (Портрет) и отображает значок на экране ЖКД, если сцена была распознана.

Подробные сведения приведены на стр. 53.

О режиме простого просмотра

Если кнопку  (воспроизведение) нажать в то время, когда диск переключения режимов установлен в положение EASY (Простая съемка), текст экрана воспроизведения станет больше и легче для восприятия. Кроме того, ограничиваются функции, которые можно использовать.

Кнопка

 (Удалить)

Вы можете удалить отображаемое в данный момент изображение.

Выберите опцию [ДА] → ●.

Кнопка MENU

С помощью функции [Удаление одиночн. снимка] можно удалить отображаемое в данный момент изображение или с помощью функции [Удаление всех снимков] удалить все изображения в папке.

- Режим просмотра устанавливается в положение [Просм. папки]. Если диск переключения режимов установить в положение, отличное от EASY (Простая съемка), а затем воспроизводить изображения, они будут отображаться в предварительно выбранном режиме просмотра.

Реж. видеосъемк.

Позволяет Вам выполнять видеосъемку с записью звука.

- 1 Установите диск переключения режимов в положение  (Реж. видеосъемк.).
- 2 Нажмите кнопку затвора полностью вниз.
- 3 Для остановки записи нажмите кнопку затвора полностью вниз еще раз.

Авто по программе

Позволяет Вам выполнять съемку с автоматической регулировкой экспозиции (как скорости затвора, так и величины диафрагмы). Вы также можете выбрать различные установки при помощи меню.

- 1 Установите диск переключения режимов в положение P (Авто по программе).
- 2 Выполните съемку с помощью кнопки затвора.

Режим Smile Shutter

При распознавании фотоаппаратом улыбки затвор срабатывает автоматически.

1 Нажмите кнопку 😊 (Улыбка).

2 Подождите, пока распознается улыбка.

Когда уровень улыбчивости на индикаторе станет выше точки ◀, фотоаппарат выполнит фотосъемку автоматически.

Если Вы нажмете на кнопку затвора в режиме Smile Shutter, фотоаппарат выполнит съемку, а затем вернется в режим Smile Shutter.

3 Для прекращения съемки нажмите кнопку 😊 (Улыбка) еще раз.

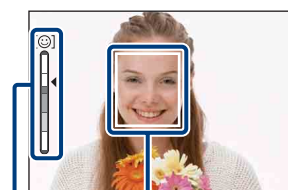

Рамка распознавания лица

Индикатор чувствительности распознавания улыбки

Примечания

- Фотосъемка в режиме Smile Shutter прекращается автоматически при заполнении карты памяти “Memory Stick Duo” или внутренней памяти.
- Улыбки могут не распознаваться надлежащим образом в зависимости от условий съемки.
- Нельзя использовать функцию цифрового увеличения.
- Если при выборе сцены выбран режим 🌄 (Ландшафт), 🌙 (Сумерки), 🍷 (Гастрономия), 🎆 (Фейерверки) или 🐠 (Под водой), функцию Smile Shutter использовать невозможно.

💡Советы по улучшению захвата улыбок

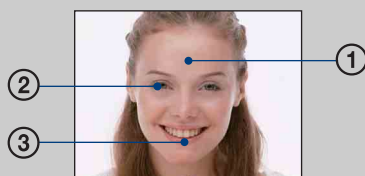

- ① Не закрывайте глаза во время съемки. Не скрывайте лицо за шляпой, маской, солнцезащитными очками и т.п.
- ② Пытайтесь максимально ориентировать лицо в сторону фотоаппарата. Держите глаза прищуренными.
- ③ Улыбайтесь широко и открыто. Улыбка легче распознается, если видны зубы.

- Затвор срабатывает при обнаружении улыбающегося лица любого человека.
- Вы можете выбрать или зарегистрировать субъект, который будет обладать приоритетом при распознавании лица с помощью функции [Распознавание лиц]. Если выбранное лицо регистрируется в памяти фотоаппарата, распознавание улыбки выполняется только для этого лица. Чтобы выполнить распознавание улыбки для другого лица, измените приоритетное лицо с помощью кнопки ● на кнопке управления (стр. 56).
- Если улыбка не распознается, установите значение [Чувств. обнаруж. улыбки] в меню установок.

Увеличение

Вы можете увеличивать изображение при съемке. Функция оптического зума фотоаппарата позволяет увеличивать изображения с кратностью до 5х.

1 Нажмите кнопку W/T (увеличение).

Нажимайте кнопку T для увеличения, а кнопку W для уменьшения.

- Если кратность увеличения превышает 5х, см. стр. 85.

Кнопка T



Кнопка W







Примечание

- Вы не можете изменять масштаб увеличения во время видеосъемки.

Тайм.самозап

- 1 На кнопке управления нажмите кнопку  (Тайм.самозап).
- 2 Выберите нужный режим с помощью кнопки управления.

✓	 OFF (Тайм.самоз выкл)	Таймер самозапуска не используется.
	 10 (Тайм.самоз 10сек)	Установка таймера самозапуска с 10-секундной задержкой При нажатии на кнопку затвора лампочка таймера самозапуска начнет мигать, и до срабатывания затвора будет звучать сигнал. Для отмены нажмите кнопку  еще раз.
	 2 (Тайм.самоз 2сек)	Установка таймера самозапуска с 2-секундной задержкой

Примечание

- В режиме Простая съемка можно выбрать только опцию [Вкл] (10 сек) или [Выкл].

Уменьшение размытости с помощью таймера самозапуска с 2-секундной задержкой



- Для предотвращения размытости изображения используйте таймер самозапуска с задержкой на 2 секунды. Для уменьшения дрожания фотоаппарата при нажатии на кнопку затвора срабатывание затвора происходит через 2 секунды после нажатия.

Макро

Используйте данную установку для получения высококачественных изображений небольших объектов крупным планом, например насекомых или цветов.

1 На кнопке управления нажмите кнопку  (Макро).

2 Выберите нужный режим с помощью кнопки управления.

✓	 AUTO (Авто)	Автоматическая регулировка фокусного расстояния от отдаленных до близко расположенных объектов. <ul style="list-style-type: none">• Обычно устанавливайте фотоаппарат в этот режим.
	 (Макро вкл)	Регулировка фокусного расстояния с приоритетом на близко расположенные объекты. Включайте функцию макро при фотосъемке близко расположенных объектов. <ul style="list-style-type: none">• Рекомендуется установка увеличения до упора на стороне W.

Примечания

- При фотосъемке в режиме Макро скорость автоматической фокусировки уменьшается.
- Режим Макро фиксируется в положении [Авто], когда фотоаппарат находится в режиме интеллектуальной автоматической регулировки или режиме видеосъемки.

Вспышка

- 1 На кнопке управления нажмите кнопку ⚡ (Вспышка).
- 2 Выберите нужный режим с помощью кнопки управления.

✓	⚡АУТО (Авто исп. вспышки)	Вспышка срабатывает при недостаточном освещении или недостаточной подсветке.
	⚡ (Вспышка вкл)	Вспышка срабатывает всегда.
	⚡SL (Медл.синхр (Вспыш. вкл))	Вспышка срабатывает всегда. Скорость затвора будет низкой в темном месте для того, чтобы отчетливо снять фон, на который не попадает свет вспышки.
	⚡ (Вспышка выкл)	Вспышка не срабатывает.

Примечания

- Вспышка срабатывает дважды. Первая вспышка регулирует величину освещения.
- Во время зарядки вспышки отображается индикация ⚡.
- Вспышка не может использоваться во время серийной съемки или при съемке в режиме пакетной экспозиции.
- Если фотоаппарат находится в режиме интеллектуальной автоматической регулировки, опции [Вспышка вкл] и [Медл.синхр (Вспыш. вкл)] недоступны.
- В режиме Простая съемка можно выбрать только опцию [Авто исп. вспышки] или [Вспышка выкл].

💡 Если на фотоснимках, выполненных со вспышкой, появляются “белые круглые пятна”

Они вызваны плавающими вблизи объектива частицами (пыль, пыльца и т.п.). При усилении вспышкой фотоаппарата они проявляют себя как белые круглые пятна.

Фотоаппарат

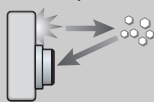

Частицы (пыль, пыльца и т.п.) в воздухе



Как можно уменьшить “белые круглые пятна”?

- Включите освещение в комнате и сфотографируйте объект без вспышки.
- При выборе сцены выбирайте режим (Высок.чувствит.). (Опция [Вспышка выкл] выбирается автоматически.)
- Даже если при выборе сцены выбран режим (Высок.чувствит.), в условиях слабого освещения или в темном месте скорость затвора может уменьшиться. В этом случае используйте штатив или плотно прижмите руки к туловищу после нажатия на кнопку затвора.

Просмотр фотоснимков

- 1 Нажмите кнопку  (воспроизведение) для переключения в режим воспроизведения.
- 2 Выберите фотоснимок с помощью кнопки управления.

Примечания

- Возможно, Вы не сможете воспроизводить изображения, выполненные с помощью других фотоаппаратов. Воспроизведите эти фотоснимки с помощью функции просмотра папки (MENU → [Режим просмотра] → [Просм. папки]).
- Если диск переключения режимов установлен в положение **EASY** (Простая съемка), изображения воспроизводятся в режиме просмотра папки и доступные функции ограничиваются. Если Вы хотите использовать все функции просмотра, установите диск переключения режимов в положение, отличное от **EASY**.

Просмотр изображений, выполненных на другом фотоаппарате

Экран для выбора метода просмотра отображается при установке в данный фотоаппарат карты памяти “Memory Stick Duo”, содержащей изображения, выполненные с помощью данного фотоаппарата, и изображения, выполненные с помощью другого фотоаппарата.

“Воспроизв. только зарег. снимков”: Изображения воспроизводятся в выбранном режиме просмотра. Некоторые изображения, полученные с помощью другого фотоаппарата, могут при этом не воспроизводиться.

“Воспр. всех снимков просм.папки”: Фотоаппарат переключается в режим просмотра папки и воспроизводит все изображения.

Воспроизведение с увеличением

Воспроизведение увеличенного изображения.

- 1 Нажмите кнопку **Q** (Воспроизведение крупным планом) во время воспроизведения фотоснимка. Изображение в центре увеличится в два раза.
- 2 Отрегулируйте положение с помощью кнопки управления.
- 3 Измените увеличение с помощью кнопки **W/T** (увеличение).
Нажимайте кнопку **Q** (**T**) для увеличения, а кнопку **W** для уменьшения.
Нажмите кнопку **●** для отмены воспроизведения крупным планом.





Демонстрация отображаемой области на все изображение

Для сохранения увеличенных изображений

Увеличенное изображение можно сохранить с помощью функции подгонки. Нажмите кнопку **MENU** → [Ретуширование] → [Подгонка].

Индексное изображение

Одновременное воспроизведение нескольких изображений.



- 1 Нажмите кнопку  (воспроизведение) для переключения в режим воспроизведения.
- 2 Нажмите кнопку  (Индекс) для отображения индексного экрана изображений.
Нажмите кнопку еще раз для отображения индексного экрана с большим количеством изображений.
- 3 Для возврата к экрану одиночного изображения выберите изображение с помощью кнопки управления, а затем нажмите кнопку .

Примечание

- Если диск переключения режимов установлен в положение EASY (Простая съемка), просмотр изображений в индексном режиме недоступен.



Отображение изображений с нужной датой/ нужным событием/в нужной папке



Выберте полосу с левой стороны экрана с помощью кнопки управления, а затем выберите нужную дату/событие/папку с помощью кнопок /.

Удалить

Позволяет выделить нежелательные изображения для удаления. Изображения также можно удалить с помощью кнопки MENU (стр. 78).

- 1 Нажмите кнопку  (воспроизведение) для переключения в режим воспроизведения.
- 2 Кнопка  (Удалить) → нужный режим → ● на кнопке управления

Данный снимок	Удаление отображаемого в данный момент времени изображения в режиме одиночного изображения.
Составные снимки	Позволяет выбрать и удалить несколько изображений. Выполните следующие действия после выполнения пункта 2. ① Выберите изображение, а затем нажмите кнопку ●. Повторяйте предыдущие пункты до тех пор, пока не останется больше изображений для удаления. Выберите изображение с меткой ✓ еще раз для удаления метки ✓. ② MENU → [ДА] → ●
Все в этой папке Все изобр. за опр. период Все в событиях	Одновременное удаление всех изображений в выбранной папке, диапазоне дат или в группе событий. Нажмите кнопку [ДА] → ● после выполнения пункта 2.
Выход	Отмена удаления.

Примечания

- Если диск переключения режимов установлен в положение EASY (Простая съемка), можно удалить только отображаемое в данный момент изображение.
- Если опция [Режим просмотра] установлена в положение [Избранные], изображения удалить невозможно.

💡 Вы можете переключаться между индексным режимом и режимом одиночного изображения при выборе фотоснимков



Нажимайте **Q** (**T**) на кнопке **W/T** (увеличение) в индексном режиме для возврата в режим отображения одиночного изображения, а **☒** (Индекс) (**W**) в режиме одиночного изображения для возврата в индексный режим.

- Вы также можете переключаться между индексным экраном и экраном одиночного изображения при выполнении функций [Добав./удал.Избранные], [Защитить] или [DPOF].







Просмотр видеозаписей

1 Нажмите кнопку  (воспроизведение) для переключения в режим воспроизведения.

2 Выберите видеосъемку с помощью кнопки управления.

3 Нажмите кнопку .

Начнется воспроизведение видеосъемки.

Кнопка управления	Функция воспроизведения
	Пауза
	Ускоренная перемотка вперед
	Ускоренная перемотка назад
	Отображение экрана регулировки громкости. Отрегулируйте громкость с помощью кнопок  /  .

Примечание

- Возможно, Вы не сможете воспроизводить изображения, выполненные с помощью других фотоаппаратов.



Режим видеосъемки

Позволяет выполнять видеосъемку с предварительно установленными настройками в соответствии с условиями сцены съемки.

1 Установите диск переключения режимов в положение

 (Реж. видеосъемк.).

2 MENU →  (Режим видеосъемки) → нужный режим

✓	 (Авто)	Автоматическая регулировка установок.
	 (Высок. чувствит.)	Видеосъемка с высокой чувствительностью в условиях с низкой освещенностью.
	 (Под водой)	Фотосъемка под водой с естественными цветами при использовании водонепроницаемого футляра (морской футляр и т.п.).













Размер изобр

Размер изображения определяет размер файла изображения, который записывается при выполнении фотосъемки.

Чем больше размер изображения, тем больше деталей будет воспроизводиться при печати фотоснимков на бумаге большого формата. Чем меньше размер изображения, тем большее количество фотоснимков можно записать. Выберите размер изображения, который соответствует способу, с помощью которого Вы будете его просматривать.

1 MENU →  (Размер изобр) → нужный размер

При фотосъемке

	Размер изображения	Руководство по применению	Количество изображений	Печать
✓	 (4000×3000) 12M	Для печати до формата A3+	<p>Меньше</p>  <p>↑ ↓</p>  <p>Больше</p>	Высококачественная
	 (3264×2448) 8M	Для печати до формата A3		
	 (2592×1944) 5M	Для печати до формата A4		
	 (2048×1536) 3M	Для печати до формата L/2L		
	 (640×480) VGA	Для вложений электронной почты		
	 (4000×2672) 11M	Формат 3:2 как для печати фотографий и почтовых открыток	Меньше	Высококачественная
	 (4000×2248) 9M	Для просмотра на телевизоре высокого разрешения	<p>Меньше</p> <p>↑ ↓</p> <p>Больше</p>	Высококачественная
	 (1920×1080) 2M			

Примечание

- При печати фотоснимков, записанных в формате 16:9, оба их края могут быть обрезанными.



В режиме упрощенной съемки

✓	Больш.	Фотосъемка с размером [12М].
	Мален.	Фотосъемка с размером [3М].

При видеосъемке

Чем больше размер изображения, тем выше его качество. Чем большее количество данных используется в секунду (средняя скорость передачи данных), тем более плавным будет воспроизведение изображения.

Видеозаписи, выполненные с помощью данного фотоаппарата, записываются в формате MPEG-4, приблиз. 30 кадров/сек, прогрессивный, AAC, mp4.

	Размер изображения видеофильма	Средняя скорость передачи данных	Руководство по применению
✓	 1280×720(Высококач) FINE	9 Мбит/сек	Видеосъемка наивысшего качества для показа на HDTV (телевизорах высокого разрешения)
	 1280×720(Стандарт) STD	6 Мбит/сек	Видеосъемка стандартного качества для показа на HDTV (телевизорах высокого разрешения)
	 VGA	3 Мбит/сек	Фотосъемка с размером изображений для передачи в Интернет

Примечания

- В результате выбора размера изображения [VGA] для видеозаписей получается телефотографическое изображение.
- Фильмы, размер которых установлен в положение [1280×720], могут быть записаны только на карту памяти “Memory Stick PRO Duo”. При использовании носителя записи, отличного от карты памяти “Memory Stick PRO Duo” установите размер изображения видеосъемки в положение [VGA].

💡 О “качестве изображения” и “размере изображения”

Цифровое изображение формируется как совокупность небольших точек, называемых пикселями.

Если оно состоит из большого числа пикселей, изображение становится большим, занимает больше памяти и отображается в мелких деталях. “Размер изображения” определяется числом пикселей. Хотя Вы не можете увидеть различий на экране фотоаппарата, мелкие детали и время обработки данных различаются при печати изображения или отображении его на экране компьютера.

Описание пикселей и размера изображения



- ① Размер изображения: 12М
4000 пикселей × 3000 пикселей = 12000000 пикселей
- ② Размер изображения: VGA
640 пикселей × 480 пикселей = 307200 пикселей



Много пикселей

(Высокое качество изображения и большой размер файла)



Мало пикселей

(Низкое качество изображения, но малый размер файла)

Вспышка

В режиме простой съемки установку вспышки можно также выбрать с помощью кнопки MENU.

- 1 Установите диск переключения режимов в положение **EASY** (Простая съемка).
- 2 MENU → [Вспышка] → ● на кнопке управления.
- 3 Выберите нужный режим → ●.

✓	Авто	Вспышка срабатывает при недостаточном освещении или недостаточной подсветке.
	Выкл	Вспышка не используется.

Режим ЗАПИСИ

Вы можете выбрать для съемки нормальный режим (одиночного изображения), режим серийной съемки или режим пакетной экспозиции.

1 MENU →  (Режим ЗАПИСИ) → нужный режим

✓	 (Нормальн)	Запись одиночного изображения.
	 (Серия)	<p>Последовательная запись до 100 изображений при нажатии и удерживании кнопки затвора.</p>  <p>Примечания</p> <ul style="list-style-type: none">• Серийная съемка недоступна во время простой съемки, в режиме видеосъемки или Smile Shutter.• Вспышка автоматически устанавливается в положение [Вспышка выкл].• При выполнении записи с помощью таймера самозапуска записывается серия из максимум пяти изображений.• В зависимости от размера фотоснимка интервал записи может быть длиннее.• При низком уровне заряда батареи или при заполнении внутренней памяти или карты памяти “Memory Stick Duo” серийная съемка останавливается.• Фокус, баланс белого и экспозиция регулируются для первого изображения, и эти установки также используются для других изображений.

BRK±0,3EV
BRK±0,7EV
BRK±1,0EV

Выполняется съемка серии из трех изображений с автоматическим сдвигом значения экспозиции (пакетная экспозиция). Если не удастся определить правильную экспозицию, фотографируйте в режиме пакетной экспозиции, сдвигая величину экспозиции. После этого Вы можете выбрать изображение с наилучшей экспозицией.
Чем больше величина шага экспозиции, тем больше сдвиг значения экспозиции.



Примечания

- Режим пакетной экспозиции недоступен в режиме интеллектуальной автоматической регулировки, простой съемки, видеосъемки или Smile Shutter.
- Вспышка автоматически устанавливается в положение [Вспышка выкл].
- Фокус и баланс белого регулируются для первого изображения, и эти установки используются также для других изображений.
- Если Вы регулируете экспозицию вручную, она смещается в соответствии с отрегулированной яркостью.
- Интервал записи становится больше в зависимости от условий съемки.
- Если объект слишком яркий или слишком темный, возможно, Вам не удастся выполнить съемку должным образом с выбранной величиной шага задержки.
- Размер изображения [VGA] будет установлен во время записи на внутреннюю память.

Вы можете регулировать экспозицию вручную с шагом $1/3$ EV в диапазоне от $-2,0$ EV до $+2,0$ EV.

1 MENU → 0EV (EV) → нужная установка EV

Примечания

- В режиме простой съемки установка EV не может регулироваться.
- Регулировка экспозиции может быть неэффективной, если съемка производится при чрезвычайно темных или светлых условиях.

🔧 Регулировка экспозиции для получения более качественных изображений

Вы можете создать разные изображения посредством регулировки экспозиции и чувствительности ISO. Экспозиция представляет собой количество света, принимаемого фотоаппаратом, когда Вы отпускаете затвор.

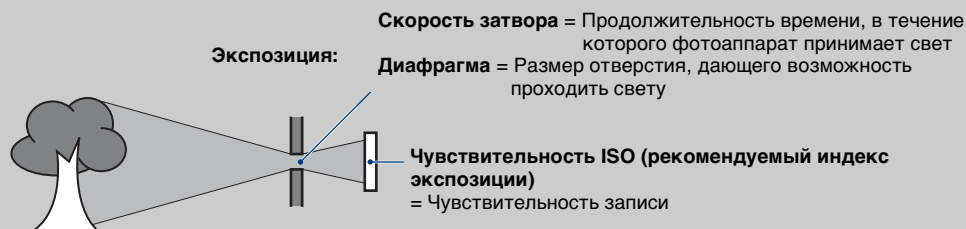

Переэкспонирование = слишком много света
Белесоватое изображение



Уменьшение величины EV –



Правильное экспонирование



Увеличение величины EV +

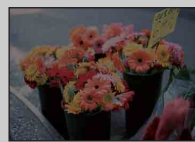

Недоэкспонирование = слишком мало света
Более темное изображение

ISO

Регулировка световой чувствительности.

1 Установите диск переключения режимов в положение P (Авто по программе) или SCN (Выбор сцены) → 🐟 (Под водой).

2 MENU → $\overset{\text{ISO}}{\text{AUTO}}$ (ISO) → нужный режим

✓	ISO AUTO (Авто)	Автоматическая установка чувствительности ISO.
	ISO / ISO / ISO / ISO / 80 / 100 / 200 / 400 / ISO / ISO / ISO 800 / 1600 / 3200	Можно уменьшить размытость изображения при съемке в темных местах или движущихся объектов, увеличивая чувствительность ISO (выбором большего значения).

Примечание

- Если установлен режим серийной съемки или пакетной экспозиции, или если параметр [DRO] установлен в положение [DRO plus], выбрать установки ISO, отличные от [ISO AUTO], [ISO 80] до [ISO 800] невозможно.

💡 Регулировка чувствительности ISO (Рекомендуемый индекс экспозиции)

Чувствительность ISO — это скорость носителя информации записи с встроенным светочувствительным датчиком изображения. Даже при одинаковой выдержке изображения будут различаться в зависимости от чувствительности ISO.



Высокая чувствительность ISO

Запись яркого фотоснимка даже в темном месте при увеличении скорости затвора для уменьшения размытости. Однако имеется тенденция к увеличению помех на изображении.



Низкая чувствительность ISO

Записывается сглаженное изображение. Однако при недостаточной экспозиции изображение может стать темнее.

Баланс белого

Регулировка цветовых тонов в соответствии с условиями освещенности. Используйте эту функцию, если цвет фотоснимка выглядит неестественным.

1 MENU → $\frac{WB}{AUTO}$ (Баланс белого) → нужный режим

✓ $\frac{WB}{AUTO}$ (Авто)	Автоматическая регулировка баланса белого таким образом, чтобы цвета выглядели естественными.	
☀ (Дневной свет)	Выполняется регулировка для условий вне помещения в ясную погоду, по вечерам, ночью, при неоновом освещении, при съемке фейерверков и т.п.	
☁ (Облачный)	Выполняется регулировка для облачного неба или затененных мест.	
⚡_1 (Флуоресцентный свет 1) ⚡_2 (Флуоресцентный свет 2) ⚡_3 (Флуоресцентный свет 3)	[Флуоресцентный свет 1]: Выполняется регулировка для белого флуоресцентного освещения. [Флуоресцентный свет 2]: Выполняется регулировка для естественного белого флуоресцентного освещения. [Флуоресцентный свет 3]: Выполняется регулировка для дневного белого флуоресцентного освещения.	
💡 (Лампа накаливания)	Выполняется регулировка для мест, освещенных лампами накаливания, или при ярком освещении, как, например, в фотостудии.	
⚡_{WB} (Вспышка)	Выполняется регулировка для условий вспышки.	

Примечания

- [Баланс белого] не может регулироваться в режиме интеллектуальной автоматической регулировки или режиме простой съемки.
- В режиме выбора сцены установка баланса белого может быть изменена только в режиме iso (Высок. чувствит.) или M (Гастрономия).
- Во время видеосъемки или, если режим выбора сцены установлен в положение iso (Высок. чувствит.), опцию [Вспышка] в меню [Баланс белого] выбрать невозможно.
- При мерцающем флуоресцентном освещении функция баланса белого может не работать надлежащим образом, даже если Вы установите одну из опций [Флуоресцентный свет 1], [Флуоресцентный свет 2] или [Флуоресцентный свет 3].
- При выполнении фотосъемки в режиме, отличном от [Вспышка], опция [Баланс белого] устанавливается в положение [Авто].
- Если режим вспышки установлен в положение [Вспышка вкл], баланс белого можно установить в положение [Авто] или [Вспышка].



💡 Эффекты условий освещения

На видимый цвет объекта влияют условия освещения.





Цветовые тона регулируются автоматически в режиме интеллектуальной автоматической регулировки, однако можно отрегулировать цветовые тона вручную с помощью функции баланса белого.

Погода/ освещение	Дневной свет	Облачный	Флуоресцент- ный свет	Лампа накаливания
Характеристики света	Белый (стандартный) 	Голубоватый 	Зеленый оттенок 	Красноватый 

Баланс бел при подв съем

Регулировка цветового тона, если фотоаппарат установлен в режим  (Под водой)  (Под водой) для видеозаписи.



1 MENU →  (Баланс бел при подв съем) → нужный режим

	 (Авто)	Автоматическая регулировка цветовых тонов под водой для получения естественного вида.
	 (Подводный 1)	Выполняется регулировка под водой в условиях глубокого синего цвета.
	 (Подводный 2)	Выполняется регулировка под водой в условиях глубокого зеленого цвета.

Примечания

- В зависимости от цвета воды функция баланса белого при подводной съемке может работать неправильно, даже если Вы выберете опцию [Подводный 1] или [Подводный 2].
- Если режим вспышки установлен в положение [Вспышка вкл], опцию [Баланс бел при подв съем] выбрать невозможно.

Вы можете изменить метод фокусировки. Используйте меню, когда трудно получить надлежащий фокус в режиме автоматической фокусировки. Режим АФ устанавливается для функции “Автофокусировка”, при которой фокусировка регулируется автоматически.

- 1 Установите диск переключения режимов в положение P (Авто по программе) или  (Реж. видеосъемк.).
- 2 MENU →  (Фокус) → нужный режим

✓	 (Мульти АФ)	<p>Выполняется автоматическая фокусировка на объект съемки во всем диапазоне рамки искателя. При нажатии в режиме фотосъемки кнопки затвора наполовину, вокруг области фокусировки отобразится зеленая рамка.</p> <ul style="list-style-type: none"> • Если функция распознавания лиц активна, автофокусировка выполняется с приоритетом на лица. • Если выбор сцены установлен в режим  (Под водой), выполняется фокусировка для съемки под водой. Если фокусировка достигается путем нажатия на кнопку затвора наполовину, отображается большая зеленая рамка. 	 <p>Рамка искателя диапазона АФ (Только для фотоснимков)</p>
	 (Центр АФ)	<p>Выполняется автоматическая фокусировка на объект, расположенный в центре рамки искателя. Использование при этом функции блокировки АФ позволяет выполнять нужную компоновку изображения.</p>	 <p>Рамка искателя диапазона АФ</p>
	 (Пятно АФ)	<p>Выполняется автоматическая фокусировка на очень малый объект или узкую область. Использование при этом функции блокировки АФ позволяет выполнять нужную компоновку изображения. Держите фотоаппарат устойчиво, так чтобы объект не выходил за пределы рамки искателя диапазона АФ.</p>	 <p>Рамка искателя диапазона АФ</p>
	0.5 m/1.0 m / 3.0 m/7.0 m / ∞ (бесконечное расстояние)	<p>Выполняется быстрая автоматическая фокусировка на область вокруг предустановленного расстояния (Полуручной режим). Этот режим удобен при многократной съемке объекта на одном и том же расстоянии. Используйте опцию “Полуручной режим” в том случае, когда трудно получить резкую фокусировку в автоматическом режиме, например при съемке объекта через сетку или стекло.</p> <ul style="list-style-type: none"> • Выполняется фокусировка на объект во всех диапазонах рамки искателя диапазона в полуручном режиме. 	

Примечания

- При использовании функции [Цифров увелич] или [Подсветка AF] рамка искателя диапазона АФ отключится и появится в виде пунктирной линии. В этом случае фотоаппарат выполняет фокусировку на объекты, находящиеся в центре экрана.
- Если режим фокусировки установлен в положение, отличное от [Мульти AF], функция распознавания лиц недоступна.
- Для видеозаписи доступно только значение [Мульти AF] или ∞ (бесконечность). Если режим видеосъемки установлен в положение [Под водой], режим фокусировки фиксируется в положении [Мульти AF].
- Если активирована функция Smile Shutter, режим фокусировки фиксируется в положении [Мульти AF].
- Установка расстояния в полуручном режиме содержит ошибки, и эта ошибка возрастает при установке вариообъектива в положение Т или при наклоне объектива вверх или вниз.

Фокусировка на объекты вблизи края экрана

Если объект находится вне фокуса, выполните следующее:

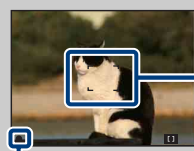

Рамка
искателя
диапазона АФ

Индикатор
блокировки
АЭ/АФ

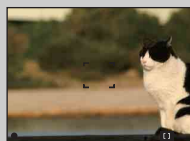





- ① Перекомпонуйте снимок таким образом, чтобы объект находился в центре искателя диапазона автофокусировки, и нажмите кнопку затвора наполовину для выполнения фокусировки на объект (блокировка АФ).
 - ② Когда индикатор блокировки АЭ/АФ перестанет мигать и загорится, вернитесь к полностью скомпонованному снимку, и нажмите кнопку затвора полностью вниз.
- До тех пор пока кнопка затвора не будет нажата полностью, эту процедуру можно будет повторять столько раз, сколько необходимо.

Режим измер

Выбирает режим фотометрии, устанавливающий, какую часть объекта следует использовать для определения экспозиции.

1 Установите диск переключения режимов в положение P (Авто по программе) или  (Реж. видеосъемк.).

2 MENU →  (Режим измер) → нужный режим

✓	 (Мульти)	Изображение делится на составные области, и фотометрия выполняется для каждой области. Фотоаппарат определяет хорошо сбалансированную экспозицию (многошаблонная фотометрия).
	 (Центр)	Выполняется фотометрия для центра изображения и определяется экспозиция на основе яркости находящегося там объекта (центральная фотометрия).
	 (Пятно)	Фотометрия выполняется только для одного участка объекта (местная фотометрия). Данная функция удобна, когда объект подсвечен сзади, или при наличии сильного контраста между объектом и фоном.  Перекрестие местной фотометрии Установлено на объект

Примечания

- В режиме видеосъемки опцию [Пятно] выбрать невозможно.
- Если выбран режим измерения, отличный от режима [Мульти], функцию распознавания лиц использовать невозможно.
- Если активирована функция Smile Shutter, режим измерения фиксируется в положении [Мульти].

Распознавание сцен

Фотоаппарат автоматически определяет условия съемки, а затем выполняет ее. В случае распознавания лица, чувствительность ISO увеличивается в соответствии с движением лица для уменьшения его размытости (Распознавание движения лица).



Значок распознавания сцен

Фотоаппарат распознает следующие типы сцен. Если фотоаппарат распознает оптимальную сцену, на дисплее отображается соответствующий значок.

☾ (Сумерки), 👤 (Портрет в сумерк), 🌙 (Сумерки со штативом),
 📷 (Контровый свет), 📷 (Портрет с контр. светом), 🏞️ (Ландшафт),
 🌸 (Макро), 👤 (Портрет)

Пример изображения при активации функции 📷 (Контровый свет)



1 Установите диск переключения режимов в положение **i** 📷 (Интел. автомат. регулир.).

2 MENU → **iSCN** (Распознавание сцен) → нужный режим

✓	iSCN (Авто)	Когда фотоаппарат распознает сцену, включается оптимальная установка и выполняется фотосъемка.
	iSCN+ (Расширенный)	В случае распознавания сцены, фотоаппарат переключается на оптимальные установки. Если фотоаппарат распознает сцену ☾ (Сумерки), 👤 (Портрет в сумерк), 🌙 (Сумерки со штативом), 📷 (Контровый свет) или 📷 (Портрет с контр. светом), он автоматически изменяет установку и выполняет другой фотоснимок. <ul style="list-style-type: none"> • Если отсняты 2 снимка, метка + опции iSCN+ (Расширенный) станет зеленой. • Если записаны 2 изображения, авто просмотр отображает их рядом вертикально. • Если отображается опция [Минимизац. закрытых глаз], автоматически выполняются 2 снимка и автоматически выбирается снимок с открытыми глазами. Что касается функции минимизации закрытых глаз см. “Что такое функция минимизации закрытых глаз?”.

Примечания

- При использовании цифрового увеличения распознавание сцен не работает.
- Если выбран режим серийной съемки или если активирована функция Smile Shutter, функция распознавания сцен фиксируется в положении [Авто].
- Доступными установками вспышки являются [Авто исп. вспышки] и [Вспышка выкл].
- Сцены 🌙 (Сумерки со штативом) иногда не могут быть распознаны в условиях, когда на фотоаппарат передается вибрация даже в том случае, если он зафиксирован на штативе.
- Иногда в случае распознавания сцены как 🌙 (Сумерки со штативом) это приводит к использованию низкой скорости затвора. Удерживайте фотоаппарат неподвижно во время съемки.
- Значок распознавания сцен появляется независимо от установок экранной индикации.
- Эти сцены могут быть не распознаны в зависимости от ситуации.

Что такое функция минимизации закрытых глаз?

В случае установки в положение [Расширенный] и распознавания фотоаппаратом сцены  (Портрет), фотоаппарат автоматически выполняет 2 снимка* и автоматически выбирается снимок с открытыми глазами. Если глаза закрыты на обоих снимках, отображается сообщение “Обнаружены закрытые глаза” и записывается только первое изображение.

* За исключением случаев, когда срабатывает вспышка или активируется функция медленного затвора.





Чувств. обнаруж. улыбки

Установка чувствительности функции Smile Shutter для распознавания улыбок.

1 MENU → 😊 (Чувств. обнаруж. улыбки) → нужный режим

	😊 (Широкая улыбка)	Распознается широкая улыбка.
✓	😊 (Обычная улыбка)	Распознается обычная улыбка.
	😊 (Легкая улыбка)	Распознается даже легкая улыбка.

Примечания

- Улыбки могут не распознаваться надлежащим образом в зависимости от условий съемки.
- В режиме простой съемки и видеосъемки параметр [Чувств. обнаруж. улыбки] регулировать невозможно.
- Установку чувствительности обнаружения улыбки можно изменить, если в режиме выбора сцены выбрана опция  (Высок.чувствит.),  (Момент.снимок),  (Портрет в сумерк),  (Пляж) или  (Снег).

Распознавание лиц

Определяется, использовать функцию распознавания лица или нет, а также выбирается приоритетный объект съемки для регулировки фокусного расстояния с помощью этой функции.

Обнаружение лиц объектов и автоматическая регулировка установок фокусировки, вспышки, экспозиции, баланса белого и уменьшения эффекта красных глаз.



Рамка распознавания лица (оранжевая)

Если фотоаппарат определяет более одного объекта съемки, он будет решать, какой объект является основным и устанавливать фокусировку согласно приоритету. Рамка распознавания лица для главного объекта станет оранжевой. После нажатия на кнопку затвора наполовину вниз, рамка, на которую выполнена фокусировка, станет зеленой.

Рамка распознавания лица (белая)

1 MENU → (Распознавание лиц) → нужный режим

	[OFF] (Выкл)	Функция распознавания лица не используется.
✓		[АУТО] (Авто) Выбор лица, на которое фотоаппарат будет выполнять автоматическую фокусировку.
		[Приоритет детей] Распознавание и фотосъемка с приоритетом на детское лицо.
		[Приоритет взрослых] Распознавание и фотосъемка с приоритетом на лицо взрослого человека.

Примечания

- Функцию [Распознавание лиц] в режиме простой съемки или видеосъемки выбрать невозможно.
- Функцию [Распознавание лиц] можно выбрать только в случае, если режим фокусировки установлен в положение [Мульти AF] или режим измерения установлен в положение [Мульти].
- Функция распознавания лиц не работает при использовании цифрового увеличения.
- Может быть распознано до 8 лиц объектов съемки. Однако если в режиме выбора сцены выбран режим (Момент.снимок), возможно распознавание только до 4 лиц.
- Взрослые и дети могут быть не распознаны надлежащим образом в зависимости от условий съемки.
- Во время съемки в режиме Smile Shutter параметр [Распознавание лиц] автоматически устанавливается в положение [Авто], даже если он был установлен в положение [Выкл].

💡 Регистрация приоритетного лица (память выбранного лица)

Обычно фотоаппарат автоматически выбирает лицо для фокусировки в соответствии с установкой [Распознавание лиц], однако приоритетное лицо можно выбрать и зарегистрировать самому.



Рамка приоритетного лица выключена

- 1 Нажмите кнопку ● на кнопке управления во время распознавания лиц. Самое левое лицо регистрируется в качестве приоритетного лица, и рамка изменяется с □ на оранжевую рамку (□).
 - 2 При каждом нажатии на кнопку ● приоритетное лицо сдвигается на одну позицию вправо. Повторно нажимайте кнопку ● до тех пор, пока с помощью оранжевой рамки (□) не будет выделено лицо, которое необходимо зарегистрировать.
 - 3 Для отмены регистрации лица (Выкл) переместите оранжевую рамку на самое правое лицо, а затем нажмите кнопку ● еще раз.
- При извлечении батареи из фотоаппарата функция регистрации лица сбрасывается.
 - Если зарегистрированное лицо исчезает с экрана ЖКД, фотоаппарат возвращается к установке, выбранной при настройке функции [Распознавание лиц]. Если зарегистрированное лицо снова появляется на экране ЖКД, фотоаппарат выполняет фокусировку на зарегистрированное лицо.
 - Распознавание зарегистрированного лица надлежащим образом может быть невозможно в зависимости от освещенности, прически и т.п. В этом случае зарегистрируйте лицо еще раз в условиях, при которых будет выполняться фотосъемка.
 - Если функция Smile Shutter используется с зарегистрированной рамкой распознавания лиц, распознавание улыбки выполняется только для зарегистрированного лица.
 - В режиме простой съемки приоритетное лицо зарегистрировать невозможно.

💡 Условия, облегчающие распознавание лиц





- Используйте соответствующий уровень освещения.
- Человеческие лица не должны скрываться за шляпами, масками, солнцезащитными очками и т.п.
- Лица людей должны быть повернуты в сторону фотоаппарата.

Уров. вспышки

Регулировка количества света вспышки.

- 1 Установите диск переключения режимов в положение P (Авто по программе).
- 2 MENU →  STD (Уров. вспышки) → нужный режим



	 (-)	Понижает уровень вспышки.
✓	 STD (Стандартный)	
	 (+)	Повышает уровень вспышки.



Примечание

- Иногда эффект не проявляется, если снимаемый объект слишком яркий или слишком темный.

Минимизац. закрытых глаз

Если выбор сцены установлен в режим  (Момент.снимок) и объект во время фотосъемки закрывает глаза, фотоаппарат автоматически выполняет еще один снимок. Если на втором изображении глаза открыты, записывается только второе изображение.

- 1 Установите диск переключения режимов в положение **SCN** (Выбор сцены).
- 2 Выберите опцию  (Момент.снимок).
- 3 MENU →  (Минимизац. закрытых глаз) → нужный режим

✓	 (Авто) AUTO	Если активирована функция распознавания лиц, функция минимизации закрытых глаз обеспечивает запись изображения с открытыми глазами объекта.
	 (Выкл) OFF	Функция минимизации закрытых глаз не используется.

Примечания



- Функция минимизации закрытых глаз не работает в следующих случаях.
 - При использовании вспышки
 - Во время серийной съемки или при съемке в режиме пакетной экспозиции
 - Если функция распознавания лиц не работает
 - Если активирована функция Smile Shutter
- Иногда функция минимизации закрытых глаз не работает в зависимости от ситуации.
- Если функция минимизации закрытых глаз установлена в положение [Авто], однако при этом записываются только фотоснимки объектов с закрытыми глазами, на экране ЖКД появляется сообщение “Обнаружены закрытые глаза”. При необходимости повторите съемку.

Ум.эфф.кр.глаз

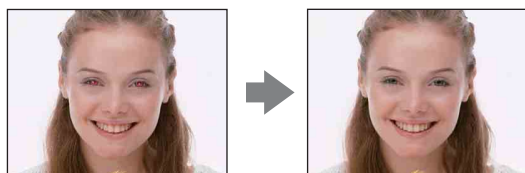
Для уменьшения эффекта красных глаз при использовании вспышки она срабатывает два раза или больше перед съемкой.



1 MENU →  (Ум.эфф.кр.глаз) → нужный режим

✓  (Авто)	Если активирована функция распознавания лиц, вспышка срабатывает автоматически для уменьшения эффекта красных глаз.
 (Вкл)	Вспышка срабатывает всегда для уменьшения эффекта красных глаз.
 (Выкл)	Не используется уменьшение эффекта красных глаз.

Примечания

- В режиме простой съемки, видеосъемки или Smile Shutter, опцию [Ум.эфф.кр.глаз] выбрать невозможно.
- Во избежание размытости изображений держите фотоаппарат устойчиво до момента срабатывания затвора. Для этого обычно требуется секунда после нажатия на кнопку затвора. Также не допускайте, чтобы объект двигался в течение этого периода.
- Функция уменьшения эффекта красных глаз может не обеспечить желаемых результатов. Это зависит от индивидуальных отличий и условий, таких как расстояние до объекта или, если объект съемки отворачивается во время предварительного срабатывания вспышки.
- Если функция распознавания лиц не используется, функция уменьшения эффекта красных глаз не работает, даже если выбрана опция [Авто].

Что вызывает эффект красных глаз?

Зрачки расширяются в условиях недостаточного освещения. Свет вспышки отражается от кровеносных сосудов внутренней стороны глаза (сетчатки), вызывая эффект “красных глаз”.

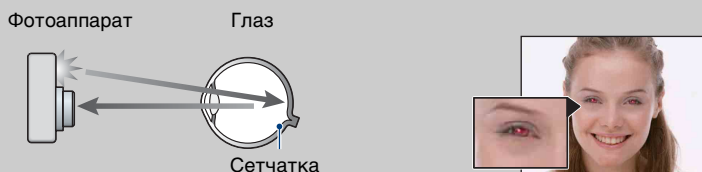

Другие способы уменьшения эффекта красных глаз

- При выборе сцены выбирайте режим  (Высок.чувствит.). (Вспышка автоматически устанавливается в положение [Вспышка выкл].)
- Если глаза на фотоснимке получились красными, выполните коррекцию фотоснимка с помощью функции [Ретуширование] → [Коррекция красных глаз] в меню просмотра или с помощью прилагаемого программного обеспечения “PMB”.

DRO

Фотоаппарат анализирует условия съемки и автоматически корректирует яркость и контрастность для улучшения качества изображения.

DRO означает “Dynamic Range Optimizer” (Оптимизатор динамического диапазона) и является функцией, которая автоматически оптимизирует разницу между светлыми и темными участками изображения.

1 Установите диск переключения режимов в положение P (Авто по программе).

2 MENU → **D-R** (DRO) → нужный режим



	D-R_{OFF} (Выкл)	Не регулируется.
✓	D-R (DRO standard)	Автоматическая регулировка яркости и контрастности изображений.
	D-R_{Plus} (DRO plus)	Автоматическая и интенсивная регулировка яркости и контрастности изображения.

Примечания

- В зависимости от условий съемки может быть невозможно достичь эффекта коррекции.
- Если выбрана установка [DRO plus], для величины ISO может быть установлено только значение [ISO AUTO] или значения от [ISO 80] до [ISO 800].

Цветовой режим

Вы можете изменить яркость изображения, сопровождаемого эффектами.

- 1 Установите диск переключения режимов в положение P (Авто по программе) или  (Реж. видеосъемк.).
- 2 MENU →  (Цветовой режим) → нужный режим

✓	 (Нормал.)	Устанавливает стандартный цвет изображения.	
	 (Яркий)	Устанавливает яркий и насыщенный цвет изображения.	
	 (Сепия)	Устанавливается цвет изображения сепия.	
	 (Черн-Бел)	Устанавливается черно-белое изображение.	



Примечание

- При выполнении видеосъемки может быть выбрана только установка [Нормал.], [Сепия] или [Черн-Бел].

SteadyShot

Выбор режима подавления размытости.

1 MENU →  (SteadyShot) → нужный режим

✓	 (Съемка)	При нажатии наполовину кнопки затвора приводится в действие функция подавления размытости.
	 (Непрерывн)	Всегда приводится в действие функция подавления размытости. Вы можете стабилизировать изображения даже при увеличении удаленного объекта.
	 (Выкл)	Режим подавления размытости не используется.

Примечания

- В случае интеллектуальной автоматической регулировки, режим простой съемки или выбора сцены устанавливается в положение  (Гастрономия), а функция [SteadyShot] фиксируется в положении [Съемка].
- Если активирована функция Smile Shutter, установка [SteadyShot] фиксируется в положении [Непрерывн].
- Для видеосъемки Вы можете устанавливать только опции [Непрерывн] или [Выкл]. Для видеозаписи в качестве установки по умолчанию используется опция [Непрерывн].
- Заряд батареи в режиме [Непрерывн] израсходуется быстрее, чем в режиме [Съемка].

💡Советы по предотвращению размытости

Фотоаппарат случайно сдвинулся во время выполнения фотоснимка. Это называется “Дрожанием фотоаппарата”. С другой стороны, если объект передвинулся во время выполнения фотоснимка, это называется “Размытостью объекта съемки”. Кроме того, дрожание фотоаппарата и размытость объекта часто имеют место в условиях слабого освещения или при низкой скорости затвора, например, в режимах 🧑 (Портрет в сумерк) или 🌙 (Сумерки). В этом случае, выполняйте съемку с учетом приведенных ниже рекомендаций.

Дрожание фотоаппарата

В то время, как Вы держите фотоаппарат и нажимаете кнопку затвора, имеет место подрагивание рук или тела, в результате чего весь экран становится размытым.

- Для устойчивости фотоаппарата используйте штатив или размещайте его на ровной поверхности.
- Выполняйте фотосъемку с помощью таймера автоспуска с 2-секундной задержкой и держите фотоаппарат устойчиво, плотно прижимая руки к туловищу после нажатия на кнопку затвора.

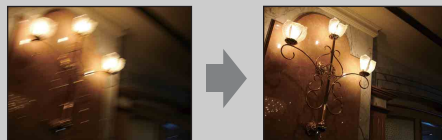

Размытость объекта

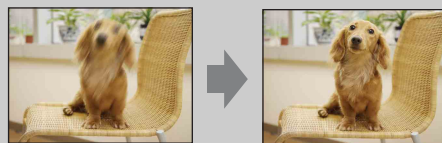

Даже если фотоаппарат находится в устойчивом положении, во время съемки объект передвигается, поэтому при нажатии на кнопку затвора он получится размытым. Дрожание фотоаппарата автоматически уменьшается с помощью функции подавления размытости. Однако эта функция уменьшает размытость объекта неэффективно.



- При выборе сцены выбирайте режим 🧑 (Высок.чувствит.).
- Выбирайте более высокую чувствительность ISO для увеличения скорости затвора и нажимайте на кнопку затвора до того, как объект начнет движение.

Слайд-шоу

Фотоснимки автоматически воспроизводятся друг за другом с эффектами и музыкальным сопровождением.





- 1 Нажмите кнопку  (воспроизведение) для переключения в режим воспроизведения.
- 2 MENU →  (Слайд-шоу) → ● на кнопке управления.
- 3 Выберите нужную установку.
- 4 [Пуск] → ●
- 5 Нажмите кнопку ● для завершения слайд-шоу.

Примечания

- Вы не можете воспроизводить видеосъемку.
- Установки, отличные от установки [Изображение], сохраняются до тех пор, пока не будут снова изменены.

Изображение

Выбор группы фотоснимков для просмотра.

<input checked="" type="checkbox"/>	Все	Воспроизведение в режиме слайд-шоу всех фотоснимков по порядку.
<input type="checkbox"/>	Эта дата	Воспроизведение в режиме слайд-шоу фотоснимков за текущий выбранный период, если выбран режим просмотра  (Просм. по дате).
<input type="checkbox"/>	Данное событие	Воспроизведение в режиме слайд-шоу фотоснимков из текущей выбранной группы событий, если выбран режим просмотра  (Просм. события).
<input type="checkbox"/>	Избранные 1 – 6	Воспроизведение в режиме слайд-шоу только фотоснимков из текущего выбранного номера Избранные, если выбран режим просмотра  (Избранные).
<input type="checkbox"/>	Папка	Воспроизведение в режиме слайд-шоу фотоснимков из текущей выбранной папки, если выбран режим просмотра  (Просм. папки).

Примечание

- Эта установка фиксируется в положении [Папка] при использовании для записи изображений внутренней памяти.

Эффекты

Выбор скорости воспроизведения и атмосферы слайд-шоу.

✓	Простой	Простое слайд-шоу фотоснимков с предустановленным интервалом времени. Интервал воспроизведения регулируется параметром [Интервал], и Вы можете достичь высокого качества изображений.
	Ностальгич.	Чувственное слайд-шоу, воспроизводящее атмосферу сцены фильма.
	Стильный	Стильное слайд-шоу, проходящее в среднем темпе.
	Активный	Слайд-шоу в высоком темпе, подходящее для активных сцен.

Музыка

Установка музыкального сопровождения слайд-шоу. Вы можете выбрать несколько дорожек музыкального сопровождения. Нажмите кнопку ▼ на кнопке управления для отображения экрана регулировки громкости, а затем нажимайте кнопки ▲/▼ для регулировки громкости.

	Откл. звука	Фоновая музыка не используется.
✓	Music1	Установка по умолчанию для слайд-шоу в режиме [Простой].
	Music2	Установка по умолчанию для слайд-шоу в режиме [Ностальгич.].
	Music3	Установка по умолчанию для слайд-шоу в режиме [Стильный].
	Music4	Установка по умолчанию для слайд-шоу в режиме [Активный].

Интервал

Установка интервала переключения экрана. Установка фиксируется в положение [Авто], если опция [Простой] не выбрана для пункта [Эффекты].

	1 сек	Установка временного интервала отображения фотоснимков для режима слайд-шоу [Простой].
✓	3 сек	
	5 сек	
	10 сек	
	Авто	Интервал устанавливается в соответствии с выбранным пунктом [Эффекты].

Повторение

Включение или выключение повторения слайд-шоу.

✓	Вкл	Воспроизводит изображения по непрерывному циклу.
	Выкл	После воспроизведения всех изображений демонстрация слайдов завершается.

Выбор фоновой музыки





Вы можете перенести нужный музыкальный файл с дисков CD или файлов MP3 на фотоаппарат для воспроизведения во время слайд-шоу. Для загрузки музыкальных произведений установите программное обеспечение “Music Transfer” (прилагается) на Ваш компьютер. Подробные сведения приведены на стр. 120 и 123.

- На фотоаппарат можно записать до четырех композиций (четыре предварительно установленные композиции (Music1 – Music4) можно заменить любыми из перенесенных композиций).
- Максимальная продолжительность каждого музыкального файла для воспроизведения на фотоаппарате составляет около 5 минут.
- Если музыкальный файл невозможно воспроизвести из-за повреждения или других сбоев в функционировании файла, выполните команду [Формат музык] (стр. 99) и перенесите музыкальную композицию еще раз.

Список дат

Эта функция выбирает воспроизводимую дату при использовании режима просмотра по дате.

Если режим [Просм. по дате] уже установлен, выполнять действия пункта 2 не нужно.



- 1 Нажмите кнопку  (воспроизведение) для переключения в режим воспроизведения.
- 2 MENU →  (Режим просмотра) →  (Просм. по дате) → ● на кнопке управления
- 3 MENU →  (Список дат) → ●
- 4 Выберите дату, которую хотите отображать → ●.

Примечание

- Данный пункт не отображается, если для записи изображений используется внутренняя память.

Об экране списка дат







- Выберите месяц, который хотите отображать, с помощью кнопок /.
- Для выхода из экрана списка дат с помощью кнопки управления выберите опцию , а затем нажмите кнопку ●.

Список событий

Данная функция выбирает группу событий для воспроизведения при использовании режима просмотра по событиям.

Вы можете ввести нужное наименование события для каждой группы с помощью программного обеспечения “РМВ” (прилагается). Что касается ввода наименования события см. “Руководство по РМВ”.

Если режим [Просм. события] уже установлен, выполнять действия пункта 2 не нужно.



- 1 Нажмите кнопку  (воспроизведение) для переключения в режим воспроизведения.
- 2 MENU →  (Режим просмотра) →  (Просм. события) → ● на кнопке управления
- 3 MENU →  (Список событий) → ●
- 4 Выберите нужную группу событий для отображения ее на дисплее → ●.

Примечание

- Данный пункт не отображается, если для записи изображений используется внутренняя память.

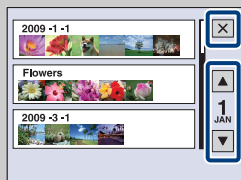

Об экране списка событий







- Индикатор месяца с правой стороны экрана отображает месяц события, указанного в верхней части экрана. Выберите месяц события, который хотите отображать, с помощью кнопок /.
- Для выхода с экрана события с помощью кнопки управления выберите опцию , а затем нажмите кнопку ●.

Режим просмотра

Позволяет выбрать формат отображения для просмотра нескольких изображений.

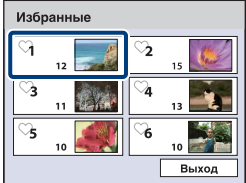
- 1 Нажмите кнопку  (воспроизведение) для переключения в режим воспроизведения.
- 2 MENU →  (Режим просмотра) → нужный режим → ● на кнопке управления

 (Просм. по дате)	Отображение изображений по дате. Выберите [Список дат] из меню для выбора определенной даты с помощью календаря.
 (Просм. события)	Анализ дат и частоты съемок, автоматическая организация изображений в группы и их отображение. Выберите [Список событий] из меню для выбора группы событий для просмотра.
 (Избранные)	Отображение фотоснимков, зарегистрированных как Избранные. Выберите номер группы Избранные, которую хотите отобразить. 
 (Просм. папки)	Отображаются упорядоченные по папкам изображения. Если папка для записи уже создана, выберите опцию [Выбор папки] из меню для выбора папки для просмотра.

Примечания

- При использовании внутренней памяти режим просмотра устанавливается в положение [Просм. папки].
- Если изображения, записанные с помощью других фотоаппаратов, не могут быть воспроизведены на данном фотоаппарате, Вы можете просмотреть их в режиме [Просм. папки].

💡 Просмотр изображений, выполненных на другом фотоаппарате

Экран для выбора метода просмотра отображается при установке в данный фотоаппарат карты памяти “Memory Stick Duo”, содержащей изображения, выполненные с помощью данного фотоаппарата, и изображения, выполненные с помощью другого фотоаппарата.

“Воспроизв. только зарег. снимков”: Изображения воспроизводятся в выбранном режиме просмотра. Некоторые изображения, полученные с помощью другого фотоаппарата, могут при этом не воспроизводиться.

“Воспр. всех снимков просм.папки”: Фотоаппарат переключается в режим просмотра папки и воспроизводит все изображения.

💡 О функции [Просм. события]

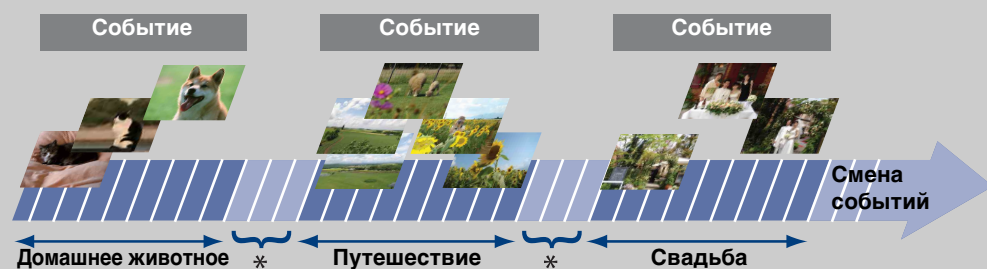
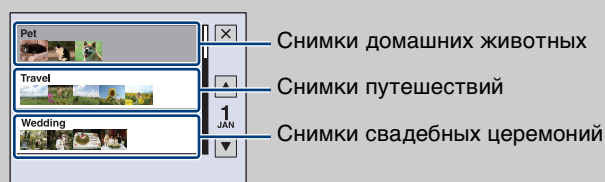

[Просм. события] является функцией, которая позволяет фотоаппарату анализировать даты и частоты съемок, автоматически организовывать изображения в группы и отображать их. Вы можете назначать удобные имена для каждого события с помощью прилагаемого программного обеспечения “PMB”.







* Нет выполненных фотоснимков

Фильтр по лицам

Эта функция отфильтровывает фотоснимки и отображает их.

- 1 Нажмите кнопку  (воспроизведение) для переключения в режим воспроизведения.
- 2 MENU →  (Фильтр по лицам) → нужный режим → ● на кнопке управления





 (Выкл)	Фотоснимки не отфильтрованы.
 (Все люди)	Фотоснимки отфильтрованы в соответствии с заданными условиями и затем отображены.
 (Дети)	
 (Младенцы)	
 (Улыбка)	











Примечания

- Данный пункт не отображается, если для записи изображений используется внутренняя память.
- Если режим просмотра установлен в положение [Просм. папки], Вы не можете выбрать функцию фильтра по лицам.
- Иногда фотоснимки могут быть ошибочно отображены или скрыты.
- Иногда фильтрация не может быть выполнена с фотоснимками, полученными с помощью других фотоаппаратов.

Добав./удал.Избранные

Выбор избранных изображений и добавление/удаление их из групп Избранные. Метка  отображается для зарегистрированных изображений.

- 1 Нажмите кнопку  (воспроизведение) для переключения в режим воспроизведения.
- 2 MENU →  (Добав./удал.Избранные) → нужный режим →  на кнопке управления
- 3 Выберите номер группы Избранные → .
- 4 MENU → [ДА] → .

 (Данный снимок)	Регистрация или удаление отображаемого в данный момент изображения в/из группы Избранные.
 (Составные снимки)	Позволяет выбрать и зарегистрировать/удалить несколько изображений в/из группы Избранные. Выполните следующие действия после выполнения пункта 3. ① Выберите изображение, а затем нажмите кнопку  . Повторяйте предыдущие пункты до тех пор, пока не останется больше изображений для добавления/удаления. Выберите изображение с меткой  для удаления метки  .② MENU → [ДА] →  .
 (Добав. все за опр. период)  (Добавить все в событии)	Одновременная регистрация всех изображений в выбранном диапазоне дат или в выбранной группе событий Избранные в индексном режиме.
 (Удал. все за опр. период)  (Удал. все изоб. в этом соб.)  (Удалить все из Избранные)	Одновременное удаление всех изображений из группы Избранные в индексном режиме.



Примечания



- Данный пункт не отображается, если для записи изображений используется внутренняя память.
- Если режим просмотра установлен в положение [Просм. папки], невозможно добавить или удалить изображения как Избранные.





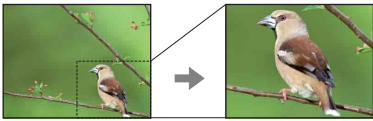

Ретуширование

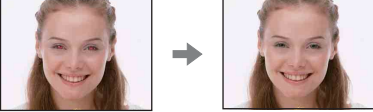

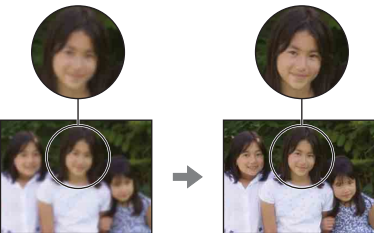

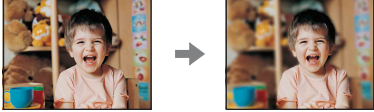
Добавляет эффекты или корректирует записанный фотоснимок и записывает его как новый файл.

Исходное изображение сохраняется.

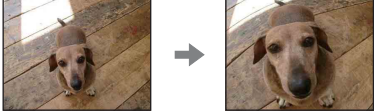
- 1 Нажмите кнопку  (воспроизведение) для переключения в режим воспроизведения.
- 2 MENU →  (Ретуширование) → нужный режим → ● на кнопке управления
- 3 Выполните ретуширование в соответствии с методом управления в каждом режиме.

 (Подгонка)	<p>Запись увеличенного при воспроизведении изображения.</p> <ol style="list-style-type: none">1 Нажимайте Q (T) для увеличения, а W для уменьшения.2 Установите место увеличения с помощью кнопки управления.3 MENU → выбор размера изображения для сохранения → ●4 [ДА] → ● <ul style="list-style-type: none">• Качество подогнанного изображения может ухудшиться.• Размер участка, который можно вырезать, может различаться в зависимости от изображения.	
 (Коррекция красных глаз)	<p>Устранение эффекта красных глаз при использовании вспышки.</p> <ol style="list-style-type: none">1 Выберите опцию [ДА] с помощью кнопки управления → ●. <ul style="list-style-type: none">• На некоторых изображениях, возможно, не удастся устранить эффект красных глаз.	

<p> (Нерезкая маска)</p>	<p>Повышает резкость фотоснимка внутри выбранной рамки.</p> <ol style="list-style-type: none"> Выберите область (рамку) нужного изображения для ретуширования с помощью кнопки управления → MENU. [ДА] → ● <ul style="list-style-type: none"> В зависимости от фотоснимка, коррекция может быть не выполнена в достаточной степени и качество фотоснимка может ухудшиться. 	
<p> (Мягкий фокус)</p>	<p>Создание размытости вокруг выбранной точки для подчеркивания объекта.</p> <ol style="list-style-type: none"> Выберите центр нужного изображения для ретуширования с помощью кнопки управления → MENU. Выберите уровень ретуширования → ●. Отрегулируйте нужный диапазон для ретуширования с помощью кнопки W/T (увеличение) → [ДА] → ●. 	
<p> (Частично поддерж. цвет)</p>	<p>Создание черно-белого фона вокруг выбранной точки для подчеркивания объекта.</p> <ol style="list-style-type: none"> Выберите центр нужного изображения для ретуширования с помощью кнопки управления → MENU. Отрегулируйте нужный диапазон для ретуширования с помощью кнопки W/T (увеличение) → [ДА] → ●. 	
<p> (Выпуклый объектив)</p>	<p>Применение эффекта “рыбий глаз” вокруг выбранной точки.</p> <ol style="list-style-type: none"> Выберите центр нужного изображения для ретуширования с помощью кнопки управления → MENU. Выберите уровень ретуширования → ●. [ДА] → ● 	

 (Кросс-фильтр)	<p>Добавление эффекта свечения для ярких объектов.</p> <ol style="list-style-type: none"> Выберите уровень ретуширования с помощью кнопки управления → ●. Отрегулируйте нужную длину для ретуширования с помощью кнопки W/T (увеличение) → [ДА] → ●. 	
 (Радиальная размытость)	<p>Выбор центральной точки для усиления эффекта движения на фотоснимке.</p> <ol style="list-style-type: none"> Выберите центр нужного изображения для ретуширования с помощью кнопки управления → MENU. Отрегулируйте нужный диапазон для ретуширования с помощью кнопки W/T (увеличение) → [ДА] → ●. 	
 (Ретро)	<p>Смягчение изображения путем размывания фокуса и понижения окружающего освещения, так чтобы снимок выглядел сделанным с помощью старого фотоаппарата.</p> <ol style="list-style-type: none"> Выберите уровень ретуширования с помощью кнопки управления → ●. Отрегулируйте нужный диапазон для ретуширования с помощью кнопки W/T (увеличение) → [ДА] → ●. 	
 (Улыбка)	<p>Эта функция накладывает улыбку на лицо человека.</p> <ol style="list-style-type: none"> Выберите уровень ретуширования с помощью кнопки управления → ●. [ДА] → ● <ul style="list-style-type: none"> Ретуширование может быть невозможно в зависимости от фотоснимка. 	



Примечание







- Видеозаписи не могут быть отретушированы.

Выбор различн.размеров

Вы можете изменить формат и размер снимаемых фотоснимков, а затем записать их как новые файлы.

Можно преобразовывать изображения в формат 16:9 для просмотра с высокой четкостью и в формат VGA для размещения на блогах или прикрепления к сообщениям электронной почты.

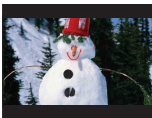
- 1 Нажмите кнопку  (воспроизведение) для переключения в режим воспроизведения.
- 2 MENU →  (Выбор различн.размеров) → нужный режим → ● на кнопке управления
- 3 Увеличьте диапазон, который нужно вырезать, с помощью кнопки W/T (зум).
- 4 Укажите область, которую нужно вырезать, с помощью кнопки управления.
- 5 MENU → [ДА] → ●



 (HDTV)	Изменяет формат изображения с 4:3/3:2 на 16:9 и сохраняет размер 2М.	 → 
 (Сетев.дневник /Эл.почта)	Изменяет формат изображения с 16:9/3:2 на 4:3 и сохраняет размер VGA.	 → 





Примечания

- Невозможно изменить размеры видеосъемки.
- Фотоснимки, выполненные с размером VGA, не могут быть изменены до размера [HDTV].
- При увеличении и многократном изменении размеров фотоснимка может ухудшаться его качество.

Удалить

Позволяет выделить нежелательные изображения для удаления. Изображения также можно удалить с помощью кнопки  (Удалить) (стр. 35).

- 1 Нажмите кнопку  (воспроизведение) для переключения в режим воспроизведения.
- 2 MENU →  (Удалить) → нужный режим → ● на кнопке управления
- 3 [ДА] → ●



 (Данный снимок)	Удаление отображаемого в данный момент времени изображения в режиме одиночного изображения.
 (Составные снимки)	Можно выбрать и удалить несколько изображений. Выполните следующие действия после выполнения пункта 2. ① Выберите изображение, а затем нажмите кнопку ●. Повторяйте предыдущие пункты до тех пор, пока не останется больше изображений для удаления. Выберите изображение с меткой ✓ для удаления метки ✓. ② MENU → [ДА] → ●
 (Все в этой папке)  (Все изобр. за опр. период)  (Все в событии)	Одновременное удаление всех изображений в выбранной папке, диапазоне дат или в группе событий.







Примечания

- Если диск переключения режимов установлен в положение EASY (Простая съемка), можно выбрать опцию [Удаление одиноч. снимка] или [Удаление всех снимков].
- Если режим просмотра установлен в положение [Избранные], изображения удалить невозможно.



Защитить

Предохраняет записанные изображения от случайного стирания.
Метка  отображается для зарегистрированных изображений.

- 1 Нажмите кнопку  (воспроизведение) для переключения в режим воспроизведения.
- 2 MENU →  (Защитить) → нужный режим →  на кнопке управления

 (Данный снимок)	Установка защиты отображаемого в данный момент времени изображения в режиме одиночного изображения.
 (Составные снимки)	Можно выбрать несколько изображений для установки защиты. Выполните следующие действия после выполнения пункта 2. ① Выберите изображение, а затем нажмите кнопку  . Повторяйте предыдущие пункты до тех пор, пока не останется больше изображений для установки защиты. Выберите изображение с меткой  для удаления метки  . ② MENU → [ДА] → 

Для отмены защиты

Выберите изображение, с которого нужно снять защиту, и разблокируйте его с помощью кнопки  на кнопке управления так же, как и при выполнении процедуры для установки защиты.
Индикатор  исчезнет, и защита будет снята.



DPOF

DPOF (Digital Print Order Format (Цифровой формат управления печатью)) является функцией, которая позволяет указывать изображения на карте памяти “Memory Stick Duo” для дальнейшей печати.

Метка **DPOF** (Команда печати) отображается для зарегистрированных изображений.

1 Нажмите кнопку  (воспроизведение) для переключения в режим воспроизведения.

2 MENU → **DPOF** → нужный режим → ● на кнопке управления

 (Данный снимок)	Добавление метки печати к отображаемому в данный момент времени изображению в режиме одиночного изображения.
 (Составные снимки)	Можно выбрать и добавить метку печати к нескольким изображениям. Выполните следующие действия после выполнения пункта 2. ① Выберите изображение, а затем нажмите кнопку ●. Повторяйте предыдущие пункты до тех пор, пока не останется больше изображений, которые нужно распечатать. Выберите изображение с меткой ✓ для удаления метки ✓. ② MENU → [ДА] → ●

Примечания

- Метку **DPOF** (Команда печати) добавить к видеозаписям или изображениям во внутренней памяти невозможно.
- Вы можете добавить метку **DPOF** (команда печати) максимально на 999 фотоснимков.

Очистка метки DPOF







Выберите изображение, с которого нужно снять регистрацию DPOF, а затем нажмите кнопку ● на кнопке управления так же, как и при выполнении процедуры добавления метки DPOF.

Метка **DPOF** исчезнет и регистрация DPOF будет очищена.

Выбор папки

Если на карте памяти “Memory Stick Duo” создано несколько папок, данная функция выбирает папку, содержащую изображения, которые нужно воспроизвести.

Если режим [Просм. папки] уже установлен, выполнять действия пункта 2 не нужно.

- 1 Нажмите кнопку  (воспроизведение) для переключения в режим воспроизведения.
- 2 MENU →  (Режим просмотра) →  (Просм. папки) → ● на кнопке управления
- 3 MENU →  (Выбор папки) → ●
- 4 Выберите папку с помощью кнопок  .
- 5 [ДА] → ●

Примечание

- Данный пункт не отображается, если для записи изображений используется внутренняя память.

Просмотр изображений из нескольких папок

Если создано несколько папок, на первом и последнем изображении в папке появятся следующие индикаторы.

: Переход к предыдущей папке



: Переход к следующей папке

: Перемещение к предыдущей или к следующей папке

Поворот

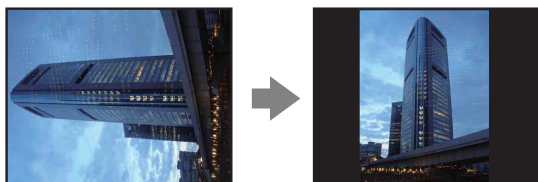
Поворот фотоснимка. Используйте данную функцию для отображения горизонтально ориентированных изображений в вертикальном положении.



- 1 Нажмите кнопку  (воспроизведение) для переключения в режим воспроизведения.
- 2 MENU →  (Поворот) → ● на кнопке управления.
- 3 Поверните изображение с помощью кнопок [↶/↷] → ◀/▶.
- 4 [ДА] → ●

Примечания



- Вы не можете поворачивать видеокадры или защищенные фотоснимки.
- Вам, возможно, не удастся поворачивать изображения, снятые другими фотоаппаратами.
- При просмотре изображений на компьютере информация о повороте изображения может не отражаться в зависимости от программного обеспечения.

Подсветка АФ

Подсветка АФ излучает заполняющий свет для выполнения более легкой фокусировки на объект в темных окружающих условиях.



Подсветка АФ излучает красный свет, позволяющий фотоаппарату легко выполнить фокусировку при нажатой наполовину кнопке затвора, пока фокус не будет зафиксирован. В это время появляется индикатор .

1 Установите фотоаппарат в режим съемки.

2 MENU →  (Установки) →  (Установки съемки) → [Подсветка АФ] → нужный режим → ● на кнопке управления



<input checked="" type="checkbox"/>	Авто	Подсветка АФ используется.
<input type="checkbox"/>	Выкл	Подсветка АФ не используется.

Примечания

- Фокусировка будет выполнена, как только свет подсветки АФ достигнет объекта, независимо от того, достигает ли свет центра объекта.
- Подсветку АФ нельзя использовать, когда:
 - Параметр [Фокус] установлен в полуручной режим.
 - Параметр [Преобр.объектив] установлен в режим, отличный от [Выкл].
 - В режиме выбора сцены выбран режим  (Ландшафт),  (Сумерки) или  (Фейерверки).
- При использовании функции подсветки АФ нормальная рамка искателя диапазона АФ отключится, и новая рамка искателя диапазона АФ отобразится в виде пунктирной линии. Автофокусировка работает с приоритетом на объект, расположенный возле центра кадра.
- Подсветка АФ испускает очень яркий свет. Не смотрите прямо на излучатель подсветки АФ с близкого расстояния, хотя опасности для здоровья это не представляет.

Линия сетки



Сверяясь с линиями сетки, Вы можете легко установить объект в горизонтальном/вертикальном положении.

- 1 Установите фотоаппарат в режим съемки.
- 2 MENU →  (Установки) →  (Установки съемки) → [Линия сетки] → нужный режим → ● на кнопке управления

	Вкл	Отображаются линии сетки. Линии сетки не записываются.
✓	Выкл	Не отображаются линии сетки.

Цифров увелич

Выбирает режим цифрового увеличения. Фотоаппарат увеличивает изображение при помощи оптического увеличения (до 5x). Если масштаб увеличения достиг предела, фотоаппарат использует интеллектуальное или прецизионное цифровое увеличение.

- 1 Установите фотоаппарат в режим съемки.
- 2 MENU →  (Установки) →  (Установки съемки) → [Цифров увелич] → нужный режим → ● на кнопке управления

✓	Интел.увел (sQ)	Цифровое увеличение фотоснимка внутри диапазона, при котором изображение не искажается, в соответствии с размером изображения (Интеллектуальное увеличение).
	Точность (pQ)	Суммарное увеличение размеров всех фотоснимков приблизительно составляет 10x, включая оптическое увеличение 5x. Однако имейте в виду, что качество изображения ухудшается за пределом масштаба оптического увеличения (точность цифрового увеличения).
	Выкл	Цифровое увеличение не используется.

Примечания

- Функция цифрового увеличения не работает при выполнении видеосъемки или когда активирована функция Smile Shutter.
- Интеллектуальный зум недоступен, если размер изображения установлен в положение [12M], [3:2(11M)] или [16:9(9M)].
- Функция распознавания лиц не работает при использовании цифрового увеличения.

Кратность увеличения при использовании интеллектуального увеличения (включая оптическое увеличение 5x)



Поддерживаемый диапазон увеличения зависит от размера изображения.

Размер	Суммарная кратность увеличения
8M	Приблиз. 6,1x
5M	Приблиз. 7,7x
3M	Приблиз. 9,8x
VGA	Приблиз. 31x
16:9(2M)	Приблиз. 10x

Преобр.объектив



Установки для получения подходящей фокусировки при присоединении преобразовательного объектива (продается отдельно). Установите адаптер объектива (продается отдельно), а затем присоедините конвертер.

1 Установите фотоаппарат в режим съемки.

2 MENU →  (Установки) →  (Установки съемки) → [Преобр.объектив] → нужный режим → ● на кнопке управления



	Теле (D_T)	Присоединение преобразовательного объектива.
	Широкий (D_w)	Присоединение широкоугольного преобразовательного объектива.
✓	Выкл	Объектив не присоединяется.

Примечания

- При использовании встроенной вспышки свет вспышки может блокироваться, что приводит к появлению тени.
- Отраженное изображение объектива может появиться на изображении из-за отражения между данным объективом и преобразовательным объективом.
- Установка макро фиксируется в положении [Авто].
- Доступная область увеличения ограничена.
- Доступная область фокусировки ограничена.
- Подсветка АФ не излучает свет.
- Вы не можете выбрать полуручное функционирование.
- При фотосъемке с преобразовательным объективом фотоаппарат может выполнять фокусировку на ближние объекты в режимах  (Ландшафт) и  (Сумерки).
- При фотосъемке с преобразовательным объективом запись с оптимальным эффектом в режиме  (Фейерверки) может не получиться.
- Обратитесь также к инструкции по эксплуатации, прилагаемой к преобразовательному объективу.

Авто ориент

Если фотоаппарат поворачивается для выполнения портретного (вертикального) снимка, он записывает изменение его положения и отображает снимок в портретной ориентации.

- 1 Установите фотоаппарат в режим съемки.
- 2 MENU →  (Установки) →  (Установки съемки) → [Авто ориент] → нужный режим → ● на кнопке управления

✓	Вкл	Запись снимка с соблюдением правильной ориентации.
	Выкл	Авто ориентация не используется.

Примечания

- Левая и правая стороны вертикально ориентированных фотоснимков отображаются в виде черных полос.
- При некоторых ракурсах фотоаппарата ориентация изображения может записываться неправильно.
- Автоматическая ориентация недоступна при выборе опции  (Под водой) в качестве режима выбора сцены или в режиме Реж.видеосъемк..

Поворот фотоснимков после записи

- Если ориентация фотоснимка неправильная, можно использовать функцию [Поворот] на экране меню для отображения изображения с портретной ориентацией.

Авто Просмотр

Отображается записанное изображение на экране в течение приблизительно двух секунд сразу после фотосъемки.

- 1 Установите фотоаппарат в режим съемки.
- 2 MENU →  (Установки) →  (Установки съемки) → [Авто Просмотр] → нужный режим → ● на кнопке управления

✓	Вкл	Используется автоматический просмотр.
	Выкл	Автоматический просмотр не используется.

Выполнение другого фотоснимка без задержки

- Если Вы нажимаете кнопку затвора наполовину вниз, дисплей записанного изображения исчезает, и Вы можете выполнить другой фотоснимок немедленно, даже если опция автоматического просмотра установлена в положение [Вкл].

Продолжение авто просмотра изображения

- Если продолжать удерживать кнопку затвора нажатой после выполнения съемки, изображение авто просмотра продолжает отображаться до тех пор, пока будет нажата кнопка затвора.

Звук



Выбор или выключение звукового сигнала, вырабатываемого при эксплуатации фотоаппарата.

1 MENU →  (Установки) →  (Основные установ.) → [Звук] → нужный режим → ● на кнопке управления

	Затвор	Включает звук затвора при нажатии кнопки затвора.
✓	Высокий	При нажатии на кнопку управления/затвора раздается звуковой сигнал/звук затвора. Для уменьшения громкости выберите опцию [Низкий].
	Низкий	
	Выкл	Выключает звуковой сигнал/звук затвора.

Language Setting

Выбор языка, используемого в пунктах меню, предупреждениях и сообщениях.

1 MENU →  (Установки) →  (Основные установ.) → [Language Setting] → нужный режим → ● на кнопке управления

Оглавление

Поиск по
операции

MENU/Поиск
установок

Индекс

Функц.справ



Вы можете выбрать, будет или не будет отображаться функциональная справка при работе с фотоаппаратом.

1 MENU →  (Установки) →  (Основные установ.) → [Функц.справ] → нужный режим → ● на кнопке управления

✓	Вкл	Функциональная справка отображается.
	Выкл	Функциональная справка не отображается.

Инициализац.

Выполняется инициализация установок на их значения по умолчанию.
Изображения сохраняются даже после выполнения данной функции.

1 MENU →  (Установки) →  (Основные установ.) →
[Инициализац.] → [ДА] → ● на кнопке управления



Примечание

- Следите за тем, чтобы во время инициализации питание фотоаппарата не выключалось.

Демонстр. режим

Можно установить, будет ли использоваться демонстрация функции Smile Shutter и функции распознавания сцен.

Если нет необходимости использовать демонстрацию, установите в положение [Выкл].



- 1 MENU →  (Установки) →  (Основные установ.) → [Демонстр. режим] → нужный режим → ● на кнопке управления
- 2 Установите диск переключения режимов в положение  (Интел. автомат. регулир.).

	Вкл	Демонстрация режима распознавания сцен и режима Smile Shutter.
✓	Выкл	Не выполнять демонстрацию.

Просмотр демонстрации функции распознавания сцен

- 1 Наведите фотоаппарат на объект.
При использовании режима распознавания сцен на экране появится значок и описание режима распознавания сцен.
- 2 Нажмите кнопку затвора.
Изображение записывается, как при обычной съемке.

Просмотр демонстрации функции Smile Shutter

- 1 Нажмите кнопку  (Улыбка).
- 2 Наведите фотоаппарат на объект.
Затвор фотоаппарата срабатывает автоматически при обнаружении улыбающегося лица, однако фотосъемка не выполняется.
- 3 Нажмите кнопку  (Улыбка) еще раз для выхода из демонстрационного режима.

Примечания

- Функция [Авто Просмотр] фиксируется в положении [Вкл].
- При демонстрации режима распознавания сцен установка распознавания сцен фиксируется в положении [Авто].
- Даже если отпустить кнопку затвора в демонстрационном режиме Smile Shutter, изображение записано не будет.

COMPONENT

Выбор типа выходного видеосигнала при подключении фотоаппарата к телевизору с помощью переходного кабеля выходного сигнала высокой четкости (продается отдельно) в зависимости от типа подключенного телевизора: SD или HD(1080i). Используйте Type2b-совместимый переходной кабель выходного сигнала высокой четкости.

1 MENU →  (Установки) →  (Основные установ.) → [COMPONENT] → нужный режим → ● на кнопке управления

✓	HD(1080i)	Выберите этот пункт для подключения фотоаппарата к телевизору высокой четкости, совместимому с сигналом 1080i.
	SD	Выберите этот пункт для подключения фотоаппарата к телевизору, который не совместим с сигналом HD(1080i).

Примечание

- При видеосъемке в ситуации, когда фотоаппарат и телевизор соединены с помощью переходного кабеля выходного сигнала высокой четкости (продается отдельно), снимаемое изображение не будет отображаться на телевизоре.

Видеовыход

Устанавливается выходной видеосигнал в соответствии с системой цветного телевидения подсоединенного видеоборудования. Система цветного телевидения отличается в зависимости от страны или региона.

Для просмотра фотоснимков на экране телевизора проверьте используемую систему цветного телевидения страны или региона, в котором он используется (стр. 110).

1 MENU →  (Установки) →  (Основные установ.) → [Видеовыход] → нужный режим → ● на кнопке управления

NTSC	Устанавливает выходной видеосигнал в режим NTSC (например, для США, Японии).
PAL	Выходной видеосигнал устанавливается в режим PAL (например, для Европы, Китая).

Дисп.шир.объект.

Во время воспроизведения на телевизоре высокой четкости фотоснимков формата 4:3 и 3:2 они воспроизводятся в формате 16:9. В этом случае верх и низ фотоснимка будут слегка обрезанными.



Экран ЖКД
фотоаппарата



Экран телевизора с
широкоформатным дисплеем

1 MENU →  (Установки) →  (Основные установ.) →
[Дисп.шир.объект.] → нужный режим → ● на кнопке управления



	Вкл	Воспроизведение в формате 16:9.
✓	Выкл	Широкоформатный дисплей не используется.

Примечания

- Широкоформатный дисплей не может использоваться для видеозаписей, изображений формата 16:9 и портретных (вертикальных) изображений.
- Фотоснимок, отображаемый на экране ЖКД фотоаппарата, не изменяется.
- Широкоформатный дисплей недоступен, если фотоаппарат подсоединен к телевизору с помощью многофункционального кабеля (прилагается).

Подсоед USB

Выбирается режим USB при подсоединении фотоаппарата к компьютеру или к PictBridge-совместимому принтеру с помощью многофункционального кабеля.

1 MENU →  (Установки) →  (Основные установ.) → [Подсоед USB] → нужный режим → ● на кнопке управления



✓	Авто	Фотоаппарат автоматически распознает и установит связь с компьютером или PictBridge-совместимым принтером.
	PictBridge	Фотоаппарат подсоединяется к PictBridge-совместимому принтеру.
	PTR/MTP	При подключении фотоаппарата к компьютеру запускается мастер автоматического воспроизведения, и фотоснимки в папке для записи фотоаппарата импортируются в компьютер. (для Windows Vista/XP, Mac OS X)
	Mass Storage	Устанавливает соединение Mass Storage между фотоаппаратом и компьютером или другим устройством USB.

Примечания

- Если Вы не можете подключить PictBridge-совместимый принтер с установкой [Авто], установите опцию [PictBridge].
- Если Вы не можете подключить фотоаппарат к компьютеру или устройству USB с установкой [Авто], выберите опцию [Mass Storage].
- Если опция [Подсоед USB] установлена в положение [PTR/MTP], Вы не можете экспортировать видеозаписи в компьютер. Для экспортирования видеозаписей в компьютер установите функцию [Подсоед USB] в положение [Авто] или [Mass Storage].



Загруз.музык

Вы можете использовать программное обеспечение “Music Transfer” на диске CD-ROM (прилагается) для изменения дорожек музыкального сопровождения.

- 1 MENU →  (Установки) →  (Основные установ.) → [Загруз.музык] → ● на кнопке управления
Появится сообщение “Подсоединить к ПК”.
- 2 Установите USB-соединение между фотоаппаратом и компьютером, а затем запустите приложение “Music Transfer”.
- 3 Следуйте инструкциям на экране для замены музыкальных файлов.

Формат музык

Можно удалить все файлы музыкального сопровождения, хранящиеся в фотоаппарате. Это можно использовать в случае, если файлы музыкального сопровождения повреждены и не могут быть воспроизведены.

1 MENU →  (Установки) →  (Основные установ.) → [Формат музык] → [ДА] → ● на кнопке управления



 Восстановление музыкального сопровождения, предварительно установленного на предприятии-изготовителе в фотоаппарат.

Для восстановления предварительно установленных файлов музыкального сопровождения можно использовать программное обеспечение “Music Transfer” на диске CD-ROM (прилагается).

- ① Установите соединение USB между фотоаппаратом и компьютером.
 - ② Запустите приложение “Music Transfer”, а затем восстановите музыкальное сопровождение по умолчанию.
- Что касается подробностей использования программного обеспечения “Music Transfer”, см. справку к приложению “Music Transfer”.

Формат

Позволяет отформатировать карту памяти “Memory Stick Duo” или внутреннюю память. Имеющаяся в продаже карта памяти “Memory Stick Duo” уже отформатирована и может быть сразу использована.



1 MENU →  (Установки) →  (Средство "Memory Stick") или  (Устр-во внутр.памяти) → [Формат] → [ДА] → ● на кнопке управления

Примечание

- Обратите внимание, что форматирование безвозвратно удаляет все данные, включая защищенные изображения.

Созд.папк.ЗАПИС

Создание папки на карте памяти “Memory Stick Duo” для записи изображений. Изображения записываются во вновь созданной папке, пока не будет создана новая папка или выбрана другая папка для записи.

1 MENU →  (Установки) →  (Средство "Memory Stick") → [Созд.папк.ЗАПИС] → [ДА] → ● на кнопке управления

Примечания

- Данный пункт не отображается, если для записи изображений используется внутренняя память.
- Если вставить в фотоаппарат карту памяти “Memory Stick Duo”, которая использовалась с другим оборудованием, и выполнить фотосъемку, новая папка может быть создана автоматически.
- В одной папке может быть сохранено до 4000 изображений. Когда емкость папки превышает, автоматически создается новая папка.

О папках

- После создания новой папки Вы можете изменить папку назначения для сохранения (стр. 102) и выбрать папку для просмотра изображений (стр. 81).

Изм папк.ЗАПИСИ

Изменение папки на карте памяти “Memory Stick Duo”, которая используется в настоящий момент для записи изображений.

1 MENU →  (Установки) →  (Средство "Memory Stick") → [Изм папк.ЗАПИСИ]

2 Выберите папку с помощью кнопок ◀/▶ на кнопке управления.



3 [ДА] → ●

Примечания

- Данный пункт не отображается, если для записи изображений используется внутренняя память.
- Следующую папку выбрать в качестве папки для записи невозможно.
 - Папка “100”
 - Папка с номером, который имеет формат только “□□□MSDCF” или “□□□MNV01”.
- Вы не можете переместить записанные изображения в другую папку.

Удал. папки ЗАП.

Удаление папки для записи изображений на карте памяти "Memory Stick Duo".



- 1 MENU →  (Установки) →  (Средство "Memory Stick") → [Удал. папки ЗАП.]
- 2 Выберите папку с помощью кнопок ◀/▶ на кнопке управления.
- 3 [ДА] → ●

Примечания

- Данный пункт не отображается, если для записи изображений используется внутренняя память.
- Если удалить папку, установленную как папку для записи, с помощью функции [Удал. папки ЗАП.], папка с большим номером в названии выбирается в качестве следующей папки для записи.
- Можно удалять только пустые папки. Если папка содержит изображения или файлы, которые невозможно воспроизвести с помощью данного фотоаппарата, сначала удалите эти изображения и файлы, а затем удалите папку.

Копировать

Выполняется копирование всех изображений с внутренней памяти на карту памяти “Memory Stick Duo”.



- 1 Вставьте в фотоаппарат карту памяти “Memory Stick Duo” с достаточной свободной емкостью.
- 2 MENU →  (Установки) →  (Средство "Memory Stick") → [Копировать] → [ДА] → ● на кнопке управления

Примечания

- Используйте полностью заряженный батарейный блок. Если Вы попытаетесь копировать файлы изображений, используя батарейный блок с небольшим оставшимся зарядом, батарейный блок может разрядиться, что приведет к сбою копирования или возможному повреждению данных.
- Изображения нельзя копировать по отдельности.
- Исходные изображения во внутренней памяти сохраняются даже после копирования. Для удаления содержимого внутренней памяти извлеките после копирования карту памяти “Memory Stick Duo”, а затем отформатируйте внутреннюю память (опция [Формат] в меню [Устр-во внутр.памяти]).
- На карте памяти “Memory Stick Duo” создается новая папка, и все данные будут скопированы в нее. Вы не можете выбрать отдельную папку и скопировать фотоснимки в нее.

Номер файла

Выбирается способ, используемый для назначения номеров файлам изображений.

1 MENU →  (Установки) →  (Средство "Memory Stick") или 
(Устр-во внутр.памяти) → [Номер файла] → нужный режим → ● на
кнопке управления

✓	Серия	Номера файлам присваиваются последовательно даже при изменении папки для записи или карты памяти "Memory Stick Duo". (Если замененная карта памяти "Memory Stick Duo" содержит файл с номером выше, чем последний присвоенный номер, будет присвоен номер, на единицу превышающий наибольший номер.)
	Сброс	При каждом изменении папки номер начинается с 0001. (Если папка для записи содержит файл, назначается номер, на единицу превышающий наибольший номер.)

Устан. вр.пояса

Регулировка времени в соответствии с местным временем выбранного часового пояса.

1 MENU →  (Установки) →  (Установки часов) → [Устан. вр.пояса] → нужная установка → ● на кнопке управления

✓	Дома	Вы используете фотоаппарат в своем часовом поясе. Если установленный на данный момент часовой пояс отличается от Вашего местного часового пояса, необходимо выполнить установку часового пояса.
	Пункт назнач	Вы используете установку фотоаппарата по времени пункта назначения. Установите часовой пояс пункта назначения.

Изменение установки часового пояса

Установка для часто посещаемого пункта назначения позволяет легко регулировать время после приезда в этот пункт назначения.

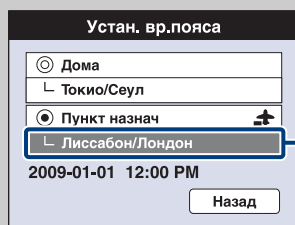



Значок перехода на летнее время

Если параметр [Летнее время] устанавливается в положение [Вкл], значок становится белым.

- 1 Выберите часовой пояс для [Пункт назнач], а затем нажмите кнопку ● на кнопке управления.
- 2 Выберите часовой пояс с помощью кнопок ◀/▶ на кнопке управления и выберите время перехода на летнее время с помощью кнопок ▲/▼.

Устан.даты и вр.

Повторная установка даты и времени.

1 MENU →  (Установки) →  (Установки часов) → [Устан.даты и вр.] → нужная установка → ● на кнопке управления

2 [ДА] → ● на кнопке управления

Формат даты и вр.	Можно выбрать формат дисплея даты и времени.
Летнее время	Можно выбрать опцию вкл/выкл для перехода на летнее время.
Дата и время	Можно установить дату и время.

Примечание

- Фотоаппарат не имеет функции нанесения даты на фотоснимки. С помощью приложения “PMB” на диске CD-ROM (прилагается) Вы можете распечатать или сохранить фотоснимки с датой.

Просмотр фотоснимков на телевизоре

Вы можете просматривать изображения на экране телевизора посредством подсоединения фотоаппарата к телевизору. Тип соединения зависит от типа телевизора, к которому подсоединен фотоаппарат. Обратитесь также к инструкции по эксплуатации, прилагаемой к телевизору.

Просмотр фотоснимков при подключении фотоаппарата к телевизору с помощью прилагаемого многофункционального кабеля

- 1 Выключите фотоаппарат и телевизор.
- 2 Подсоедините фотоаппарат к телевизору с помощью кабеля для многофункционального разъема (прилагается).

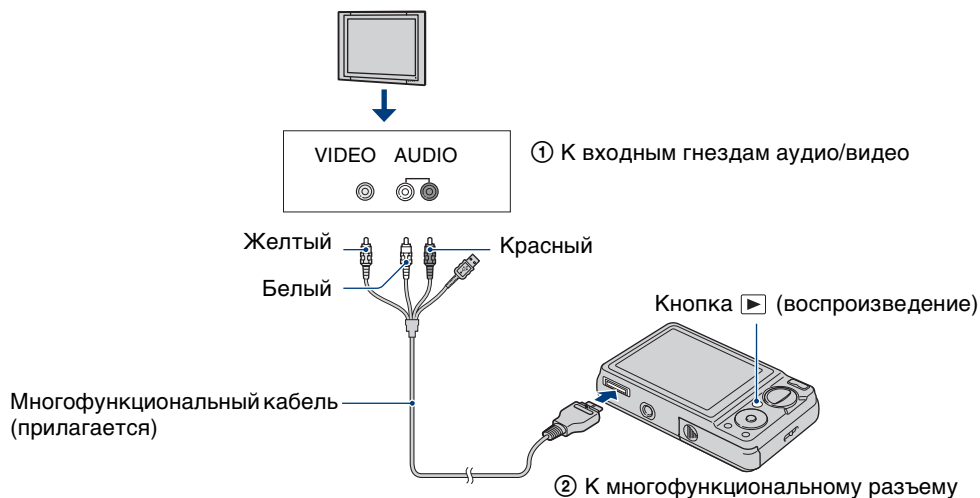

- 3 Включите телевизор и выполните настройку входного сигнала.
- 4 Нажмите кнопку  (воспроизведение) для включения фотоаппарата.

Снятые фотоаппаратом изображения появятся на экране телевизора. Выберите нужное изображение с помощью кнопки управления.

Примечания

- При использовании фотоаппарата за границей, возможно, понадобится переключить выходной видеосигнал на сигнал, согласующийся с системой Вашего телевизора (стр. 95).
- Фотоснимки не будут отображаться на экране телевизора, если видеосъемка выполняется при условиях, когда фотоаппарат подсоединен к телевизору.
- В случае вывода изображения на экран телевизора функция простого просмотра не работает.

Просмотр фотоснимка при подключении фотоаппарата к телевизору высокой четкости

Подключите фотоаппарат к телевизору высокой четкости с помощью переходного кабеля выходного сигнала высокой четкости (продается отдельно). Используйте Type2b-совместимый переходной кабель выходного сигнала высокой четкости.

- 1 Выключите фотоаппарат и телевизор.
- 2 Подключите фотоаппарат к телевизору высокой четкости с помощью переходного кабеля выходного сигнала высокой четкости (продается отдельно).

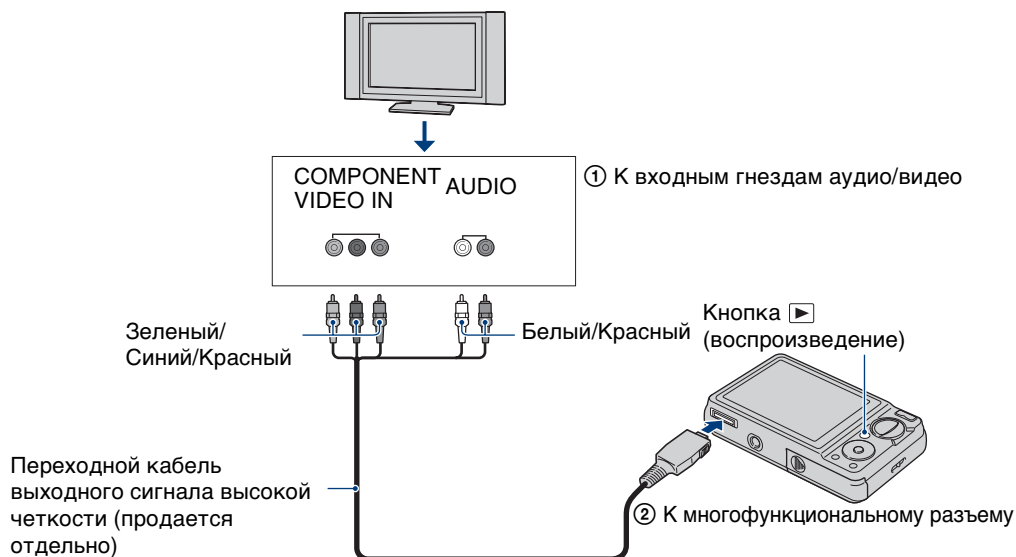

- 3 Включите телевизор и выполните настройку входного сигнала.
- 4 Нажмите кнопку (воспроизведение) для включения фотоаппарата.

Снятые фотоаппаратом изображения появятся на экране телевизора. Выберите нужное изображение с помощью кнопки управления.

Примечания

- Установите опцию [COMPONENT] в положение [HD(1080i)] (стр. 94).
- При видеосъемке в ситуации, когда фотоаппарат и телевизор соединены с помощью переходного кабеля выходного сигнала высокой четкости (продается отдельно), снимаемое изображение не будет отображаться на телевизоре.
- Фотоснимки, снятые с размером изображения [VGA], не могут воспроизводиться в формате HD.
- При использовании фотоаппарата за границей, возможно, понадобится переключить выходной видеосигнал на сигнал, согласующийся с системой Вашего телевизора (стр. 95).
- В случае вывода изображения на экран телевизора функция простого просмотра не работает.

Полноэкранный просмотр фотоснимков с размером изображения, отличным от 16:9 (9M, 2M) на телевизоре HD (высокой четкости)

- После выбора в меню установок опции [Выбор различн.размеров] формат может быть преобразован в 16:9, и изображение может быть сохранено в виде нового файла для просмотра на телевизоре HD (высокой четкости).
- Изображения с форматом 16:9 можно воспроизводить с помощью опции [Дисп.шир.объект.] в меню просмотра.

О стандарте “PhotoTV HD”

Этот фотоаппарат совместим со стандартом “PhotoTV HD”.

Подсоединяя PhotoTV HD-совместимые устройства Sony с помощью переходного кабеля выходного сигнала высокой четкости (продается отдельно), можно с комфортом наслаждаться совершенно новым миром фотоснимков с захватывающим дух качеством формата Full HD.

- Стандарт PhotoTV HD обеспечивает в высшей степени детализированное, подобно классическому фотоснимку, выражение изысканных текстур и цветов.
- Также требуется произвести настройку телевизора. Подробные сведения приведены в инструкции по эксплуатации телевизора.

О системах цветного телевидения

Если Вы хотите просматривать изображения на экране телевизора, Вам понадобится телевизор с входным гнездом видео и кабель для многофункционального разъема. Система цветного телевидения должна соответствовать системе цифрового фотоаппарата. Проверьте следующий перечень для системы цветного телевидения страны или региона, где используется фотоаппарат.

Система NTSC

Багамские острова, Боливия, Венесуэла, Канада, Колумбия, Корея, Мексика, Перу, Суринам, США, Тайвань, Филиппины, Центральная Америка, Чили, Эквадор, Ямайка, Япония и т.д.

Система PAL

Австралия, Австрия, Бельгия, Венгрия, Германия, Голландия, Гонконг, Дания, Испания, Италия, Китай, Кувейт, Малайзия, Новая Зеландия, Норвегия, Польша, Португалия, Сингапур, Словацкая Республика, Соединенное Королевство, Таиланд, Финляндия, Чешская Республика, Швейцария, Швеция и т.д.

Система PAL-M

Бразилия

Система PAL-N

Аргентина, Парагвай, Уругвай

Система SECAM

Болгария, Гвиана, Ирак, Иран, Монако, Россия, Украина, Франция и т.д.

Получение удовольствия от Вашего компьютера с системой Windows

Подробные сведения об использовании компьютера Macintosh приведены в разделе “Использование Вашего компьютера Macintosh” (стр. 121).



Сначала установите программное обеспечение (прилагается) (стр. 113)

- Установите следующее программное обеспечение:
 - “PMB”
 - “Music Transfer”



Подсоединение фотоаппарата к компьютеру (стр. 116)

- Работа с изображениями в приложениях “PMB” и “Music Transfer” со следующими возможностями:
 - Импортирование изображений в компьютер
 - Экспортирование изображений в фотоаппарат
 - Ввод нужного наименования события в список [Список событий] на фотоаппарате
 - Редактирование изображений
 - Отображение местоположений, где выполнялась фотосъемка, на онлайн-овых картах (требуется подключение к сети Интернет)
 - Создание диска с фотоснимками (требуется привод дисков CD или DVD с функцией записи)
 - Печать или сохранение фотоснимков с датой
 - Передача изображений в мультимедийные службы (требуется подключение к сети Интернет)
 - Добавление/изменение музыкальных файлов для слайд-шоу (с использованием приложения “Music Transfer”)

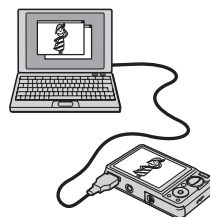

Дополнительная информация по данному изделию и ответы на часто задаваемые вопросы могут быть найдены на Web-сайте поддержки покупателей Sony.
<http://www.sony.net/>

Рекомендуемая конфигурация компьютера

	Операционная система (предварительно установленная)	Прочее
Для использования программного обеспечения “PMB” и “Music Transfer”	Microsoft Windows XP*1 SP3/Windows Vista SP1*2	ЦП: Intel Pentium III 800 МГц или быстрее (для воспроизведения/редактирования видеозаписей высокой четкости: Intel Pentium 4 2,8 ГГц или быстрее/ Intel Pentium D 2,8 ГГц или быстрее/ Intel Core Duo 1,66 ГГц или быстрее/ Intel Core 2 Duo 1,20 ГГц или быстрее) Память: 512 Мб или более (для воспроизведения/редактирования видеозаписей высокой четкости: 1 Гб или более) Жесткий диск: Требуемое дисковое пространство для установки — приблизительно 500 Мб Дисплей: Разрешение экрана: 1024 × 768 точек или более Видеопамять: 32 Мб или более (рекомендуется: 64 Мб или более)
Для импортирования изображений	Microsoft Windows 2000 Professional SP4, Windows XP*1 SP3/ Windows Vista SP1*2	Гнездо USB: Входит в стандартный комплект поставки

*1 64-разрядные версии и Starter (Edition) не поддерживаются.

*2 Starter (Edition) не поддерживается.

Примечания

- Конфигурация компьютера должна также удовлетворять требованиям к функционированию ОС.
- Работа не гарантируется в конфигурации, основанной на модернизации операционных систем, описанных выше, или в мульти-загрузочной среде.
- Функционирование не гарантируется для всех упомянутых выше рекомендуемых конфигураций компьютера.
- При подсоединении двух или более устройств USB к одному компьютеру одновременно, некоторые устройства, включая фотоаппарат, могут не функционировать, в зависимости от используемых типов устройств USB.
- Функционирование не гарантируется при использовании концентратора USB.
- Подключение фотоаппарата с использованием интерфейса USB, который совместим со стандартом Hi-Speed USB (совместимый с USB 2.0) позволяет осуществлять усовершенствованную передачу данных (высокоскоростную передачу), если фотоаппарат совместим со стандартом Hi-Speed USB (совместимый с USB 2.0).
- Существует четыре режима соединения USB при подключении к компьютеру, режимы [Авто] (настройка по умолчанию), [Mass Storage], [PictBridge] и [PTP/MTP]. В данном разделе в качестве примера описываются режимы [Авто] и [Mass Storage]. Подробные сведения о режимах [PictBridge] и [PTP/MTP] приведены на стр. 97.
- Если компьютер восстанавливает работу с экономичного режима или режима ожидания, связь между фотоаппаратом и компьютером может восстановиться не сразу.

Установка программного обеспечения (прилагается)

Вы можете установить прилагаемое программное обеспечение (PMB, Music Transfer), с помощью следующей процедуры.

1 Включите Ваш компьютер и вставьте диск CD-ROM (прилагается) в привод CD-ROM.

Появится экран меню установки.

- Если он не появляется, дважды щелкните по значку [Computer] (Компьютер) (для Windows XP: [My Computer] (Мой компьютер)) →  (SONYPICUTIL).
- Если появится экран автоматического воспроизведения, выберите “Выполнить Install.exe” и следуйте инструкциям, которые будут появляться на экране, для продолжения инсталляции.

2 Щелкните по опции [Install] (Установить).

Появится экран “Choose Setup Language” (Выбор языка установки).

3 Выберите нужный язык, а затем щелкните по кнопке [Next] (Далее).

Появится экран “License Agreement” (Лицензионное соглашение).

4 Внимательно прочтите лицензионное соглашение. Если согласны, щелкните по переключателю (значок изменится на значок) , а затем по кнопке [Далее].

5 Следуйте инструкциям, появляющимся на экране, для завершения установки.

- Когда появится сообщение с запросом на подтверждение перезагрузки компьютера, перезагрузите компьютер, следуя инструкциям, появляющимся на экране.
- DirectX можно установить в зависимости от системной конфигурации Вашего компьютера.

6 Извлеките диск CD-ROM после завершения установки.

На рабочем столе будут созданы ярлыки к программам “ PMB” и

“ Руководство по PMB”. Для запуска программного обеспечения дважды щелкните по этим значкам.

Примечание

- Выполните вход в систему с правами Администратора.

О программе “PMB (Picture Motion Browser)” (прилагается)

Благодаря преимуществам программного обеспечения Вы сможете использовать фотоснимки и видеofilмы с фотоаппарата чаще, чем когда-либо. В данном разделе обобщены функции приложения “PMB”. Для получения подробных сведений см. справку “Руководство по PMB”.

Общее описание программного обеспечения “PMB”

С помощью приложения “PMB”:

- Можно импортировать изображения, снятые с помощью фотоаппарата, на компьютер и отображать их с его помощью.
- Можно экспортировать изображения из компьютера на карту памяти “Memory Stick Duo”, а затем отображать их на экране фотоаппарата.
- Вы можете ввести нужное название события в список [Список событий] и отобразить его на фотоаппарате.
- Вы можете сортировать фотоснимки на компьютере по календарной дате съемки для их просмотра.
- Вы можете ретушировать (Коррекция красных глаз и т.п.), выполнять поиск лиц, печатать и отправлять фотоснимки в качестве вложений электронной почты и изменять дату съемки.
- Вы можете отображать информацию о местоположении, где выполнялась фотосъемка, на карте. (Требуется подключение к сети Интернет.)
- Вы можете распечатывать или сохранять фотоснимки с датой.
- Вы можете создать диск данных с помощью привода для записи дисков CD или DVD.
- Вы можете загрузить фотоснимок в мультимедийную службу. (Требуется подключение к сети Интернет.)

Запуск программного обеспечения “Руководство по PMB”

1 Дважды щелкните по значку  (Руководство по PMB) на рабочем столе.

Для доступа к руководству “Руководство по PMB” из меню Пуск щелкните по кнопке [Пуск] → [Все программы] → [Sony Picture Utility] → [Справка] → [Руководство по PMB].

Запуск и закрытие программного обеспечения “РМВ”

1 Дважды щелкните по значку  (РМВ) на рабочем столе.

Или из меню Start (Пуск): Щелкните по кнопке [Start] (Пуск) → [All Programs] (Все программы) → [Sony Picture Utility] → [PMB].

При первом запуске приложения “РМВ” на экране появляется подтверждающее сообщение информационной утилиты. Выберите [Start] (Пуск).

- Данная функция информирует Вас о новостях, таких как обновления программного обеспечения. Вы можете позже изменить настройку утилиты.

2 Щелкните на кнопке  в верхнем правом углу экрана для выхода из приложения “РМВ”.

Наслаждение изображениями на Вашем компьютере

Что касается функций программного обеспечения “PMB”, см. “Руководство по PMB”.

Подсоединение фотоаппарата к компьютеру

При импортировании изображений, хранящихся во внутренней памяти, пункт 1 выполнять не требуется.



- 1 Вставьте карту памяти “Memory Stick Duo” с записанными изображениями в фотоаппарат.
- 2 Установите достаточно заряженный батарейный блок в фотоаппарат или подключите фотоаппарат к сетевой розетке с помощью адаптера питания переменного тока (продается отдельно) и кабеля USB/AV/DC IN для многофункционального разъема (продается отдельно).
 - Используйте Type2b-совместимый кабель USB/AV/DC IN.
- 3 Включите компьютер, а затем нажмите кнопку  (воспроизведение).
- 4 Подсоедините фотоаппарат к компьютеру.

На экране фотоаппарата появится сообщение “Соединение...”.

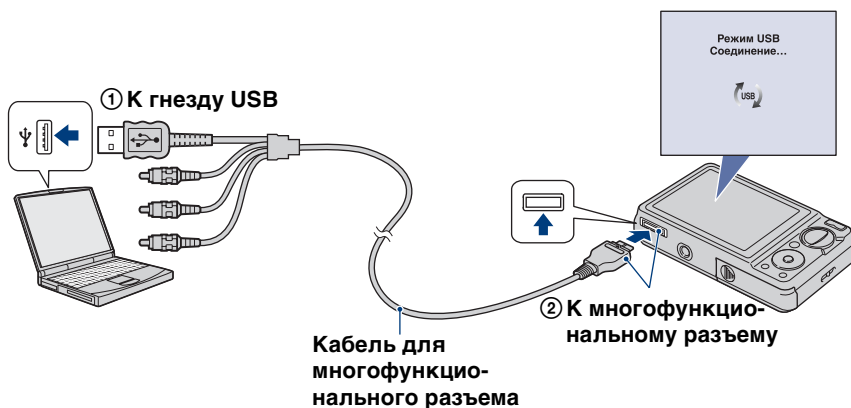
- Если соединение USB устанавливается в первый раз, Ваш компьютер автоматически запустит программу по распознаванию фотоаппарата. Подождите некоторое время.



Примечания

- При импортировании/экспортировании изображений из/в компьютер с недостаточно заряженным батарейным блоком, передача может прерваться или данные изображений могут быть повреждены из-за преждевременного отключения батарейного блока.
- В течение сеанса связи на экране отображается индикатор . Не работайте с компьютером, пока отображается этот индикатор. После того, как индикатор поменяется на , можно снова начать работу с компьютером.
- Если сообщение “Mass Storage” не появляется, установите опцию [Подсоед USB] в положение [Mass Storage] (стр. 97).

Импортирование изображений в компьютер

1 Установите соединение USB между фотоаппаратом и компьютером.

Автоматически появится экран [Импорт файлов] приложения “PMB”.

- Если появится мастер автоматического воспроизведения, закройте его.

2 Щелкните по кнопке [Импортировать] для импортирования изображений.

Компьютер начнет импортировать изображения.

- По умолчанию изображения импортируются в папку, созданную в папке “Изображения” (для Windows XP/2000: “Мои рисунки”), название которой соответствует названию события [Список событий].

3 Просмотрите изображения на компьютере.

После завершения импортирования запустится программное обеспечение “PMB”. Отобразятся миниатюры импортированных изображений.

- Папка “Изображения” (в Windows XP, “Мои рисунки”) установлена в качестве папки по умолчанию в папке “Viewed folders” (Папки для просмотра).

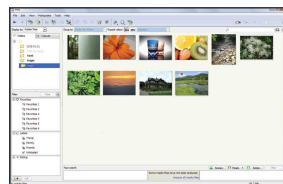

💡 Просмотр изображений с помощью приложения “PMB”

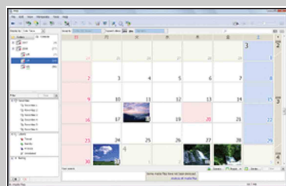

Пример: Экран отображения по месяцам

Сортировка изображений на компьютере по календарной дате съемки для их просмотра. Что касается приложения “PMB” см. “Руководство по PMB”.

Импортирование изображений в компьютер без использования приложения “PMB”



При появлении мастера автоматического воспроизведения в пункте 1 выберите [Открыть папку для просмотра файлов] → [OK] → [DCIM] → скопировать необходимые изображения в компьютер.

Экспортирование изображений для просмотра на фотоаппарате

Можно экспортировать изображения из компьютера на карту памяти “Memory Stick Duo”, а затем просматривать их на экране фотоаппарата. В данном разделе приведено описание процедуры автоматического выбора и экспортирования изображений, которые не были экспортированы на карту памяти “Memory Stick Duo” фотоаппарата.

Изображения можно также экспортировать вручную.

Для получения подробных сведений см. справку “Руководство по РМВ”.

- 1 Установите соединение USB между фотоаппаратом и компьютером.
 - Если появится мастер автоматического воспроизведения, закройте его.
- 2 Дважды щелкните по значку  (PMB) на рабочем столе для запуска приложения “PMB”.
- 3 Щелкните по значку  в верхней части экрана.
Появится экран упрощенного экспорта.
- 4 Щелкните по кнопке [Экспортировать].
 - При воспроизведении экспортированных изображений на данном фотоаппарате на экране ЖКД отображается метка .

Примечания

- Вы не можете воспроизводить некоторые изображения в зависимости от их размера.
- Нет никаких гарантий относительно того, что на данном фотоаппарате будут воспроизводиться файлы изображений, обработанные на компьютере, или изображения, которые были сняты с помощью других фотоаппаратов.
- Этот способ нельзя использовать для экспортирования видеозаписей. Видеозаписи следует экспортировать вручную.

Удаление соединения USB

Выполните действия пунктов с 1 по 3 перед:

- Отсоединением кабеля для многофункционального разъема.
- Извлечением карты памяти “Memory Stick Duo”.
- Вставлением карты памяти “Memory Stick Duo” в фотоаппарат после копирования изображений из внутренней памяти.
- Выключением питания фотоаппарата.

- 1 Дважды щелкните по значку отключения на панели задач.
- 2 Щелкните по значку  (Запоминающее устройство USB) → [Остановить].
- 3 Подтвердите выбор устройства в окне подтверждения, затем щелкните по кнопке [OK].

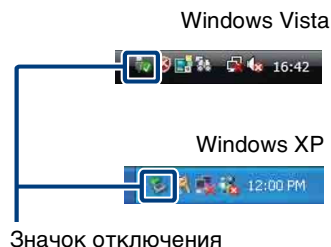

Место хранения файлов изображений и имена файлов

Файлы изображений, записанные фотоаппаратом на карте памяти “Memory Stick Duo” или внутренней памяти, группируются в виде папок.

- A** Папка, содержащая данные изображений, записанные при помощи фотоаппарата, не оснащенного функцией создания папок
- B** Папка, содержащая данные фотоснимков, записанные с помощью фотоаппарата.
- C** Папка, содержащая данные видеозаписи, выполненные с помощью данного фотоаппарата.

Пример: просмотр папок в Windows Vista

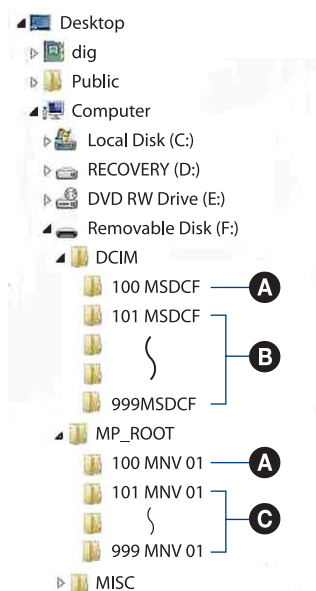

Примечания

- Вы не можете записывать какие-либо изображения в папку “100MSDCF” или “100MNV01”. Фотоснимки в этих папках доступны только для просмотра.
- Изображения из папки “MISC” записывать/воспроизводить невозможно.
- Файлам изображений присваиваются имена следующим образом:
 - Файлы фотоснимков: DSC0□□□□.JPG
 - Файлы видеосъемки
1280×720: M4N0□□□□.MP4
VGA: M4V0□□□□.MP4
 - Файлы индексных изображений, записанные при выполнении Вами видеосъемки
1280×720: M4N0□□□□.THM
VGA: M4V0□□□□.THM

□□□□ обозначает любой номер в диапазоне от 0001 до 9999. Числовая часть названия файла видеосъемки, записанной в режиме видеосъемки, и ее соответствующего файла индексного изображения одна и та же.



Использование приложения “Music Transfer” (прилагается)

Вы можете заменить музыкальные файлы, предварительно установленные фирмой-изготовителем, на нужные файлы с помощью приложения “Music Transfer” на диске CD-ROM (прилагается). Вы также можете удалить или добавить эти файлы в любое время, когда пожелаете.

Изменение музыкального сопровождения с помощью приложения “Music Transfer”

Музыкальные форматы, которые Вы можете передавать с помощью программного обеспечения “Music Transfer”, перечислены ниже:

- Файлы MP3, хранящиеся на жестком диске компьютера
- Музыка на дисках CD
- Предварительно установленная музыка, сохраненная на фотоаппарате

1 MENU →  (Установки) →  (Основные установ.) → [Загруз.музык]

2 Нажмите кнопку ● на кнопке управления.

Появится сообщение “Подсоединить к ПК”.

3 Установите соединение USB между фотоаппаратом и компьютером.

4 Запустите программное обеспечение “Music Transfer”.

5 Следуйте инструкциям на экране для замены музыкальных файлов.

Восстановление музыкального сопровождения, предварительно установленного на предприятии-изготовителе в фотоаппарат.

Выполните операцию [Restore to Preset Tracks] в пункте 5.

Будут возвращены все музыкальные файлы предварительно установленной музыки, а опция [музыка] в меню [Слайд-шоу] будет установлена в положение [Откл. звука].

- Вы можете переустановить музыкальные файлы на предварительно установленные при помощи опции [Инициализац.] (стр. 92), однако другие настройки также будут переустановлены.
- Что касается подробностей использования программного обеспечения “Music Transfer”, см. справку к приложению “Music Transfer”.

Использование Вашего компьютера Macintosh

Вы можете копировать изображения в компьютер Macintosh. Приложение “PMB” несовместимо с компьютерами Macintosh.

Если изображения экспортированы на карту памяти “Memory Stick Duo”, просматривайте их в режиме просмотра папки (стр. 70).

Рекомендуемая конфигурация компьютера

	Операционная система (предварительно установленная)	Прочее
Для копирования изображений	Mac OS 9.1/9.2 или Mac OS X (версии с 10.1 по 10.5)	Гнездо USB: Входит в стандартный комплект поставки
Для использования приложения “Music Transfer”	Mac OS X (версии с 10.3 до 10.5)	Память: 64 Мб или более (Рекомендуется 128 Мб или более) Жесткий диск: Требуемое дисковое пространство для установки — приблизительно 50 Мб

Примечания

- Функционирование не гарантируется для всех упомянутых выше рекомендуемых конфигураций компьютера.
- При подсоединении двух или более устройств USB к одному компьютеру одновременно, некоторые устройства, включая фотоаппарат, могут не функционировать, в зависимости от используемых типов устройств USB.
- Функционирование не гарантируется при использовании концентратора USB.
- Подключение фотоаппарата с использованием интерфейса USB, который совместим со стандартом Hi-Speed USB (совместимый с USB 2.0) позволяет осуществлять усовершенствованную передачу данных (высокоскоростную передачу), если фотоаппарат совместим со стандартом Hi-Speed USB (совместимый с USB 2.0).
- Существует четыре режима соединения USB при подключении к компьютеру, режимы [Авто] (настройка по умолчанию), [Mass Storage], [PictBridge] и [PTP/MTP]. В данном разделе в качестве примера описываются режимы [Авто] и [Mass Storage]. Подробные сведения о режимах [PictBridge] и [PTP/MTP] приведены на стр. 97.
- Если компьютер восстанавливает работу с экономичного режима или режима ожидания, связь между фотоаппаратом и компьютером может восстановиться не сразу.

Дополнительная информация по данному изданию и ответы на часто задаваемые вопросы могут быть найдены на Web-сайте поддержки покупателей Sony.

<http://www.sony.net/>

Импортирование и просмотр изображений на компьютере

При импортировании изображений, хранящихся во внутренней памяти, пункт 1 выполнять не требуется.

- 1 Вставьте карту памяти “Memory Stick Duo” с записанными изображениями в фотоаппарат.
- 2 Установите достаточно заряженный батарейный блок в фотоаппарат или подключите фотоаппарат к сетевой розетке с помощью адаптера питания переменного тока (продается отдельно) и кабеля USB/AV/DC IN для многофункционального разъема (продается отдельно).
- 3 Включите компьютер Macintosh, а затем нажмите кнопку  (воспроизведение) на фотоаппарате.
- 4 Подсоедините фотоаппарат к компьютеру.

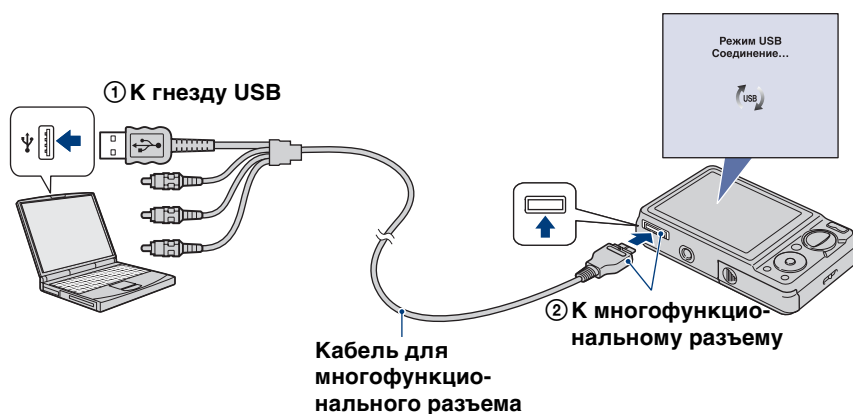

- 5 Дважды щелкните по вновь распознанному значку \rightarrow [DCIM] \rightarrow папке, где хранятся изображения, которые Вы хотите скопировать.
- 6 Перетащите и оставьте файлы изображений на значок жесткого диска.
Файлы изображений будут скопированы на жесткий диск.
 - Подробные сведения о месте хранения изображений и названиях файлов приведены на стр. 119.
- 7 Дважды щелкните по значку жесткого диска \rightarrow нужный файл изображения в папке, содержащей скопированные файлы.

Примечание

- Используйте Type2b-совместимый кабель USB/AV/DC IN (продается отдельно).

Удаление соединения USB

Прежде чем выполнить действия, описанные ниже, или отсоединением фотоаппарата от компьютера, перетащите значок накопителя или значок карты памяти “Memory Stick Duo” на значок “Trash” (Корзина), чтобы отсоединить фотоаппарат от компьютера.



- Отсоединение кабеля для многофункционального разъема.
- Извлечение карты памяти “Memory Stick Duo”.
- Вставление карты памяти “Memory Stick Duo” в фотоаппарат.
- Выключение питания фотоаппарата.

Изменение музыкального сопровождения с помощью приложения “Music Transfer”

Вы можете заменить музыкальные файлы, предварительно установленные фирмой-изготовителем, на нужные файлы с помощью приложения “Music Transfer” на диске CD-ROM (прилагается). Вы также можете удалить или добавить эти файлы в любое время, когда пожелаете.

Музыкальные форматы, которые Вы можете передавать с помощью программного обеспечения “Music Transfer”, перечислены ниже:

- Файлы MP3, хранящиеся на жестком диске компьютера
- Музыка на дисках CD
- Предварительно установленная музыка, сохраненная на фотоаппарате

- 1 Включите Ваш компьютер Macintosh и вставьте диск CD-ROM (прилагается) в привод CD-ROM.
- 2 Дважды щелкните по значку  (SONY PICTUTIL).
- 3 Дважды щелкните по файлу [MusicTransfer.pkg] в папке [Mac]. Начнется установка программного обеспечения.
- 4 MENU →  (Установки) →  (Основные установ.) → [Загруз.музык]
- 5 Нажмите кнопку ● на кнопке управления. Появится сообщение “Подсоединить к ПК”.
- 6 Установите USB-соединение между фотоаппаратом и компьютером Macintosh.
- 7 Запустите программное обеспечение “Music Transfer”.
- 8 Следуйте инструкциям на экране для замены музыкальных файлов.

Примечания

- Закройте все остальные программные приложения перед тем, как Вы начнете установку программного обеспечения “Music Transfer”.
- Для выполнения установки Вы должны войти в систему в качестве администратора.

Восстановление музыкального сопровождения, предварительно установленного на предприятии-изготовителе в фотоаппарат.

Выполните операцию [Restore to Preset Tracks] в пункте 8.

Будут возвращены все музыкальные файлы предварительно установленной музыки, а опция [музыка] в меню [Слайд-шоу] будет установлена в положение [Откл. звука].

- Вы можете переустановить музыкальные файлы на предварительно установленные при помощи опции [Инициализац.] (стр. 92), однако другие настройки также будут переустановлены.
- Что касается подробностей использования программного обеспечения “Music Transfer”, см. справку к приложению “Music Transfer”.

Просмотр “Расширенное ознакомление с Cyber-shot”

Руководство “Расширенное ознакомление с Cyber-shot” содержит более подробную информацию об использовании фотоаппарата и дополнительных аксессуаров.

Просмотр в среде Windows

При установке программного обеспечения “Руководство по Cyber-shot” также устанавливается приложение “Расширенное ознакомление с Cyber-shot”.

- 1 Дважды щелкните по значку  (Расширенное ознакомление) на рабочем столе.

Для доступа к руководству “Расширенное ознакомление” из меню Пуск щелкните по кнопке [Пуск] → [Все программы] → [Sony Picture Utility] → [Расширенное ознакомление].

Просмотр в среде Macintosh

- 1 Скопируйте содержимое папки [stepupguide] в папку [stepupguide] на компьютере.
- 2 Выберите папку [stepupguide], [language], а затем папку [RU], хранящуюся на диске CD-ROM (прилагается), и скопируйте все файлы из папки [RU] в папку [img], находящуюся в папке [stepupguide], которая была скопирована на компьютер при выполнении пункта 1. (Перезапишите все файлы в папке [img] файлами из папки [RU].)
- 3 После завершения копирования дважды щелкните по файлу “stepupguide.hqx” в папке [stepupguide] для его разархивирования, и затем дважды щелкните по созданному файлу “stepupguide”.

Примечание

- Если инструмент для распаковывания файлов HQX не установлен на компьютере, установите приложение Stuffit Expander.

Печать фотоснимков

Вы можете печатать фотоснимки следующими способами.

Прямая печать при помощи PictBridge-совместимого принтера (стр. 127)

Вы можете выполнить печать изображений, подсоединив фотоаппарат непосредственно к PictBridge-совместимому принтеру.

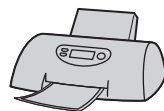

Прямая печать при помощи “Memory Stick”-совместимого принтера

Вы можете выполнить печать изображений при помощи “Memory Stick”-совместимого принтера. Подробные сведения приведены в руководстве пользователя, прилагаемом к принтеру.

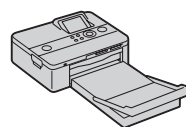

Печать с помощью компьютера

Вы можете импортировать фотоснимки в компьютер с помощью прилагаемого приложения “РМВ” и распечатать их. На снимок можно наложить дату и распечатать его. Для получения подробных сведений см. справку “Руководство по РМВ”.



Печать в фотоателье (стр. 129)

Вы можете взять с собой карту памяти “Memory Stick Duo”, содержащую фотоснимки, снятые фотоаппаратом, в фотоателье для печати. Вы можете заранее обозначить метками DPOF (команда печати) фотоснимки, которые Вы хотите распечатать.

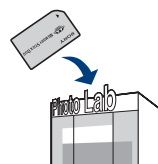

Примечание

- Если Вы печатаете фотоснимки, выполненные в режиме [16:9], оба края могут быть обрезанными.

Прямая печать изображений при помощи PictBridge-совместимого принтера

Даже если у Вас нет компьютера, Вы можете выполнить печать фотоснимков, снятых с помощью Вашего фотоаппарата, путем подсоединения фотоаппарата непосредственно к PictBridge-совместимому принтеру.

PictBridge Основой “PictBridge” является стандарт CIPA. (CIPA: Camera & Imaging Products Association)

Примечание

- Вы не можете печатать видеосъемку.

Подготовка фотоаппарата

Подготовьте фотоаппарат для соединения USB к принтеру с помощью многофункционального кабеля.

- 1 Вставьте достаточно заряженный батарейный блок в фотоаппарат.
- 2 Подсоедините фотоаппарат к принтеру.

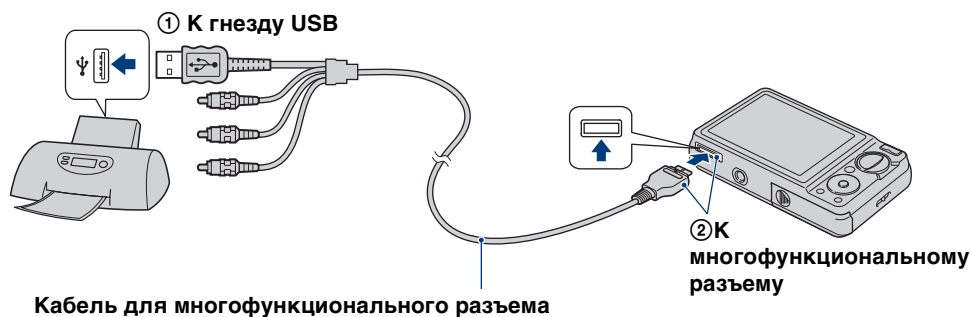

- 3 Включите принтер.

После выполнения подсоединения на экране появится индикатор .

Если индикатор  мигает на экране фотоаппарата (уведомление об ошибке), проверьте подсоединенный принтер.

Индикатор 



Примечание

- Если невозможно подключиться к принтеру, установите [Подсоед USB] в настройках  (Основные установ.) для [PictBridge].

Печать

1 MENU →  (Печать) → нужный режим → ● на кнопке управления

Данный снимок	Печать изображения, отображаемого в данный момент времени в режиме одиночного изображения.
Составные снимки	Вы можете выбрать и напечатать несколько фотоснимков. Выполните следующие действия после выполнения пункта 1. ① Выберите изображение, а затем нажмите кнопку ●. Повторяйте предыдущие пункты до тех пор, пока не останется больше изображений, которые нужно распечатать. ② MENU → [ДА] → ●

2 Нужный пункт → [ДА] → ●

Количество	Выбирается количество копий указанного для печати фотоснимка. • Указанное количество изображений может не помещаться полностью на один лист в зависимости от количества изображений.
Макет	Выбор числа фотоснимков, которые Вы хотите напечатать рядом друг с другом на листе.
Размер	Выбор размера печатного листа.
Дата	Выбор опции [Дата] или [День/Время] для вставления даты и времени на фотоснимки. • Если выбрать опцию [Дата], дата будет вставлена в последовательности, выбранной в пункте [Устан. даты и вр.] меню фотоаппарата. Данная функция может быть не предусмотрена в зависимости от принтера.

Примечание

- Не отсоединяйте многофункциональный кабель, пока на экране горит индикатор  (соединение PictBridge).

Печать в фотоателье

Вы можете взять с собой карту памяти “Memory Stick Duo”, содержащую фотоснимки, снятые фотоаппаратом, в фотоателье для печати. Если фотоателье предлагает услуги фотопечати, поддерживающие формат DPOF, можно заранее прикрепить метку **DPOF** (Команда печати) к изображениям в меню просмотра.

Примечания

- Вы не можете выполнить печать изображений, сохраненных на внутренней памяти, в фотоателье прямо с фотоаппарата. Скопируйте изображения на карту памяти “Memory Stick Duo”, а затем отнесите карту памяти “Memory Stick Duo” в фотоателье (стр. 104).
- Проконсультируйтесь в фотоателье, с какими типами карты памяти “Memory Stick Duo” они работают.
- Если фотоателье для печати не принимает карту памяти “Memory Stick Duo”, скопируйте фотоснимки, которые Вы хотите распечатать, на другой носитель информации, например на диск CD-R, и отнесите его в фотоателье.
- Может потребоваться адаптер “Memory Stick Duo” (продается отдельно). Проконсультируйтесь в фотоателье.
- Прежде чем Вы принесете данные изображений в фотоателье, обязательно скопируйте Ваши данные на диск (сделайте резервную копию).
- Вы не можете установить количество отпечатков.
- Если Вы хотите наложить даты на изображения, проконсультируйтесь в фотоателье.

Устранение неисправностей

Если Вы испытываете проблему с фотоаппаратом, попробуйте выполнить следующие действия для ее решения.

❶ Проверьте пункты, указанные на стр. с 131 по 140.

Если на экране появится код, например “С/Е:□□:□□”, см. стр. 141.

❷ Извлеките батарейный блок, подождите около одной минуты, а затем снова вставьте батарейный блок и включите питание.

❸ Выполните инициализацию установок (стр. 92).

❹ Обратитесь к Вашему дилеру Sony или в местный уполномоченный сервисный центр Sony.

При ремонте фотоаппарата, содержащего внутреннюю память или функцию музыкальных файлов, данные фотоаппарата могут проходить минимально необходимую проверку для выяснения причин и устранения симптомов неисправности. Фирма Sony не будет копировать или сохранять какие-либо из этих данных.

Дополнительная информация по данному изделию и ответы на часто задаваемые вопросы могут быть найдены на нашем Web-сайте поддержки покупателей.
<http://www.sony.net/>

Для перехода на страницу, где поясняется возможная неисправность и вероятная причина или метод ее устранения, щелкните один из следующих пунктов.

Батарейный блок и питание	131	Внутренняя память.....	137
Фотосъемка/видеосъемка	132	Печать.....	138
Просмотр изображений	135	PictBridge-совместимый принтер	138
Удаление	136	Прочее	139
Компьютеры	136	Предупреждающие индикаторы и сообщения.....	141
“Memory Stick Duo”	137		

Невозможно установить батарейный блок.

- Вставьте батарейный блок правильно, нажав на рычаг выталкивания батареи.

Невозможно включить фотоаппарат.

- После установки батарейного блока в фотоаппарат может пройти некоторое время до его включения.
- Правильно вставьте батарейный блок.
- Батарейный блок разрядился. Установите заряженный батарейный блок.
- Батарейный блок вышел из строя (стр. 150). Замените его на новый.
- Используйте рекомендуемый батарейный блок.

Питание внезапно отключается.

- В зависимости от температуры фотоаппарата и батареи питание может выключиться автоматически для защиты фотоаппарата. В этом случае, перед выключением питания на ЖКД отобразится сообщение.
- Если Вы не пользуетесь фотоаппаратом в течение примерно трех минут, оставив питание включенным, фотоаппарат автоматически отключится для предотвращения разрядки батарейного блока. Включите фотоаппарат снова.
- Батарейный блок вышел из строя (стр. 150). Замените его на новый.

Показания индикатора оставшегося заряда неправильные.

- Заряд батареи быстро увеличивается, а действительный оставшийся заряд батареи будет меньшим, чем на индикаторе, в следующих случаях:
 - Если Вы используете фотоаппарат в чрезмерно жарком или чрезмерно холодном месте.
 - Если Вы часто используете вспышку или увеличение.
 - Если Вы часто включаете и выключаете питание.
 - При установке более высокой яркости экрана с помощью установок DISP (экранная индикация).
- Имеется несоответствие между индикацией оставшегося заряда и фактически оставшимся зарядом батареи. Для восстановления правильной индикации полностью разрядите один раз батарейный блок, а затем снова зарядите его.
- Батарейный блок разрядился. Установите заряженный батарейный блок.
- Батарейный блок вышел из строя (стр. 150). Замените его на новый.



Невозможно зарядить батарейный блок.

- Батарейный блок невозможно зарядить с помощью сетевого адаптера переменного тока (продается отдельно). Для зарядки батареи используйте зарядное устройство.

Во время зарядки батареи мигает лампочка CHARGE.

- Вынув и снова вставив батарейный блок, убедитесь, что он установлен правильно.
- Температура для зарядки может быть несоответствующей. Попробуйте снова зарядить батарейный блок при соответствующей температуре (от 10°C до 30°C).
- Подробные сведения приведены на стр. 151.

Невозможно записать изображения.

- Проверьте свободную емкость внутренней памяти или карты памяти “Memory Stick Duo”. Если она заполнена, выполните одно из следующих действий:
 - Удалите ненужные изображения (стр. 35).
 - Замените карту памяти “Memory Stick Duo”.
- Вы не можете записать изображения во время зарядки вспышки.
- При фотосъемке установите диск переключения режимов в положение, отличное от режима  (Реж. видеосъемк.).
- Установите диск переключения режимов в положение  (Реж. видеосъемк.) при видеосъемке.
- Фильмы, размер которых установлен в положение [1280×720], могут быть записаны только на карту памяти “Memory Stick PRO Duo”. При использовании носителя записи, отличного от карты памяти “Memory Stick PRO Duo” установите размер изображения видеосъемки в положение [VGA].
- Фотоаппарат находится в режиме демонстрации функции Smile Shutter. Установите опцию [Демонстр. режим] в положение [Выкл].

Функция Smile Shutter не работает.

- Фотосъемка не выполняется, если улыбающееся лицо не обнаружено.
- Опция [Демонстр. режим] установлена в положение [Вкл]. Установите опцию [Демонстр. режим] в положение [Выкл] (стр. 93).

Объект съемки не виден на экране.

- Фотоаппарат находится в режиме воспроизведения. Нажмите кнопку  (воспроизведение) для переключения в режим съемки.



Функция подавления размытости не работает.

- Если на экране появляется индикация , функция подавления размытости не работает.
- При съемке ночных сцен функция подавления размытости может не работать надлежащим образом.
- Выполняйте съемку, предварительно нажав кнопку затвора наполовину вниз; не нажимайте ее резко до упора.
- Убедитесь в правильности установки [Преобр. объектив] (стр. 86).

Запись занимает длительное время.

- Если в условиях слабого освещения скорость затвора становится ниже определенного значения, то для уменьшения искажения изображения автоматически активируется функция медленного срабатывания затвора NR (Noise Reduction — шумоподавление). В таких условиях для записи требуется много времени.
- Срабатывает функция минимизации закрытых глаз. Сбросьте параметр [Минимизация закрытых глаз] в положение [Выкл] (стр. 59).

Изображение не сфокусировано.

- Объект находится слишком близко. Во время съемки убедитесь, что расстояние от объектива до объекта больше, чем минимально допустимое расстояние для съемки (приблизительно 10 см (W) или 50 см (T) от объектива).
- Режим  (Сумерки),  (Ландшафт) или  (Фейерверки) выбран в режиме выбора сцены при фотосъемке.
- Выбрано полуручное функционирование. Выберите режим автоматической фокусировки (стр. 50).
- Убедитесь в правильности установки [Преобр.объектив] (стр. 86).









Не работает увеличение.

- Вы не можете использовать интеллектуальное увеличение в зависимости от размера изображения (стр. 85).
- Вы не можете использовать цифровое увеличение, если:
 - Выполняется видеосъемка.
 - Используется режим Smile Shutter.

Невозможно выбрать функцию распознавания лиц.

- Функцию распознавания лиц можно выбрать только в случае, если режим фокусировки установлен в положение [Мульти AF], а режим измерения установлен в положение [Мульти].



Вспышка не работает.

- Вы не можете использовать вспышку, когда:
 - Опция [Режим ЗАПИСИ] установлена в положение [Серия] или в режим пакетной экспозиции (стр. 43).
 - В режиме выбора сцены выбран режим  (Высок.чувствит.),  (Сумерки) или  (Фейерверки).
 - Выполняется видеосъемка.
- Установите вспышку в положение  (Вспышка вкл) (стр. 31), если режим выбора сцены установлен в положение  (Ландшафт),  (Гастрономия),  (Пляж),  (Снег) или  (Под водой).

При использовании вспышки на фотоснимках появляются размытые круглые белые пятна.

- Частицы в воздухе (пыль, пыльца и т.п.) отразили свет вспышки и появились на снимке. Это не является неисправностью.

Функция съемки крупным планом (Макро) не работает.

- В режиме выбора сцены выбран режим  (Ландшафт),  (Сумерки) или  (Фейерверки).
- Режим Макро устанавливается в положение [Авто], если фотоаппарат находится в режиме интеллектуальной автоматической регулировки или режиме видеосъемки.

Невозможно выключить режим макросъемки.

- Нет функции для принудительного отключения режима макросъемки. В режиме [Авто] телефотосъемка возможна даже в условиях макросъемки.

Дата и время не отображаются на экране ЖКД.

- Во время съемки дата и время не отображаются. Они отображаются только во время воспроизведения.

Невозможно вставить даты на изображениях.

- В данном фотоаппарате нет функции наложения даты на изображения. С помощью приложения “PMB” можно распечатать или сохранить фотоснимки с датой (стр. 114).

Индикация величины F и скорости затвора мигает, когда Вы нажмете и будете удерживать кнопку затвора нажатой наполовину вниз.

- Экспозиция установлена неправильно. Откорректируйте экспозицию (стр. 45).

Экран ЖКД слишком темный или слишком яркий.

- Отрегулируйте яркость подсветки (стр. 17).

Изображение слишком темное.

- Вы выполняете съемку объекта, сзади которого находится источник света. Выберите режим измерения фотометрии (стр. 52) или отрегулируйте экспозицию (стр. 45).

Изображение слишком яркое.

- Отрегулируйте экспозицию (стр. 45).

Цвета изображения являются неправильными.

- Установите опцию [Цветовой режим] в положение [Нормал.] (стр. 62).
- Отрегулируйте баланса белого (стр. 47).

При выполнении съемки очень яркого объекта появляются вертикальные полосы.

- Происходит эффект смазывания, и на фотоснимке появляются белые, черные, красные, пурпурные или другие полосы. Данный эффект не является неисправностью.

При просмотре экрана в темном месте на изображении появляются помехи.

- Фотоаппарат пытается улучшить видимость экрана посредством временного повышения яркости в условиях недостаточного освещения. Это не оказывает воздействия на записанное изображение.

Глаза человека выглядят красными.

- Установите функцию [Ум.эфф.кр.глаз] в положение [Авто] или [Вкл] (стр. 60).
- При использовании вспышки фотографируйте объект на расстоянии ближе, чем радиус действия вспышки.
- Осветите комнату и выполните съемку объекта.
- Ретулируйте изображение с помощью функции [Ретуширование] → [Коррекция красных глаз] в меню просмотра (стр. 74) или откорректируйте с помощью приложения “PMB”.

На экране появляются и остаются точки.

- Это не является неисправностью. Эти точки не записываются.

Невозможно выполнить последовательную съемку изображений.

- Внутренняя память или карта памяти “Memory Stick Duo” заполнена. Удалите ненужные изображения (стр. 35).
- Низкий уровень заряда батареи. Вставьте заряженный батарейный блок.

Один и тот же фотоснимок сделан несколько раз.

- Опция [Режим ЗАПИСИ] установлена в положение [Серия] (стр. 43). Либо опция [Распознавание сцен] установлена в положение [Расширенный] (стр. 53).

Просмотр изображений

Невозможно воспроизводить изображения.

- Нажмите кнопку  (воспроизведение).
- Имя папки/файла было изменено на Вашем компьютере.
- Нет никаких гарантий относительно того, что на данном фотоаппарате будут воспроизводиться файлы изображений, обработанные на компьютере, или изображения, которые были отсняты с помощью других фотоаппаратов.
- Фотоаппарат находится в режиме USB. Удалите соединение USB (стр. 118).
- Возможно, Вы не сможете воспроизводить некоторые изображения, хранящиеся на карте памяти “Memory Stick Duo”, которые отсняты с помощью других фотоаппаратов. Воспроизведите эти фотоснимки с помощью функции просмотра папки (стр. 70).
- Причиной этого является копирование изображений с компьютера на карту памяти “Memory Stick Duo” без помощи приложения “PMB”. Воспроизведите эти фотоснимки с помощью функции просмотра папки (стр. 70).

Дата и время не отображаются.

- Режим экранной индикации установлен только для отображения изображений. Нажмите кнопку DISP (экранная индикация) для отображения информации (стр. 17).

Сразу после начала воспроизведения появляется некачественное изображение.

- Это может произойти вследствие обработки изображения. Это не является неисправностью.

Левая и правая стороны экрана отображаются черным.

- Опция [Авто ориент] установлена в положение [Вкл] (стр. 87).

Невозможно отобразить изображения в индексном режиме.

- Диск переключения режимов установлен в положение EASY (Простая съемка). Установите диск переключения режимов в другие режимы для воспроизведения изображений.

Во время слайд-шоу невозможно слушать музыку.

- Перенесите музыкальные файлы на фотоаппарат с помощью приложения “Music Transfer” (стр. 120).
- Убедитесь в правильности установки громкости и установки слайд-шоу (стр. 65).

Изображение не появляется на экране телевизора.

- Чтобы убедиться, что выходной видеосигнал Вашего фотоаппарата установлен в соответствии с цветовой системой Вашего телевизора, проверьте опцию [Видеовыход] (стр. 95).
- Проверьте правильность соединения (стр. 108).
- Если установлено соединитель USB многофункционального кабеля подключен к другому устройству, отключите его (стр. 118).

- При видеосъемке в ситуации, когда фотоаппарат и телевизор соединены с помощью переходного кабеля выходного сигнала высокой четкости (продается отдельно), снимаемое изображение не будет отображаться на телевизоре.

Удаление

Невозможно удалить изображение.

- Отмените защиту (стр. 79).

Компьютеры

Неизвестно, совместима ли операционная система компьютера с фотоаппаратом.

- Обратитесь к разделу “Рекомендуемая конфигурация компьютера” на стр. 112 для Windows и на стр. 121 для Macintosh.

Карта памяти “Memory Stick PRO Duo” не распознается компьютером, имеющим слот для карты памяти “Memory Stick”.

- Убедитесь в том, что компьютер и устройство считывания/записи “Memory Stick” поддерживают карту памяти “Memory Stick PRO Duo”. Пользователям компьютеров и устройств считывания/записи карты памяти “Memory Stick”, выпущенных другими производителями, кроме Sony, следует обратиться к соответствующим производителям.
- Если карта памяти “Memory Stick PRO Duo” не поддерживается, подсоедините фотоаппарат к компьютеру (стр. 116 и 122). Компьютер распознает карту памяти “Memory Stick PRO Duo”.

Компьютер не распознает фотоаппарат.

- Если уровень заряда батареи низкий, установите заряженный батарейный блок или используйте сетевой адаптер переменного тока (продается отдельно).
- Установите функцию [Подсоед USB] в положение [Авто] или [Mass Storage] (стр. 97).
- Используйте кабель для многофункционального разъема (прилагается).
- Отсоедините кабель для многофункционального разъема от компьютера и фотоаппарата, и плотно подсоедините его еще раз.
- Отсоедините все оборудование, кроме фотоаппарата, клавиатуры и мыши, от разъемов USB Вашего компьютера.
- Подсоедините фотоаппарат непосредственно к Вашему компьютеру без промежуточного концентратора USB или другого устройства.

Не удастся импортировать изображения.

- Подсоедините правильно фотоаппарат к Вашему компьютеру с помощью соединения USB (стр. 116).
- При съемке изображений с использованием карты памяти “Memory Stick Duo”, отформатированной с помощью компьютера, возможно, Вы не сможете импортировать изображения в компьютер. Выполняйте съемку, используя карту памяти “Memory Stick Duo”, отформатированную на фотоаппарате (стр. 100).

После выполнения соединения USB программное обеспечение “PMB” не запускается.

- Установите соединение USB после включения компьютера.

Невозможно воспроизводить изображения на компьютере.

- Если Вы используете приложение “РМВ”, обратитесь к справке “Руководство по РМВ” (стр. 114).
- Обратитесь к изготовителю компьютера или программного обеспечения.

Изображение и звук прерываются помехами, когда Вы просматриваете видеосъемку на компьютере.

- Вы воспроизводите видеозапись непосредственно с внутренней памяти или карты памяти “Memory Stick Duo”. Импортируйте видеозапись на жесткий диск компьютера, а затем воспроизведите ее с жесткого диска (стр. 116).

Невозможно печатать фотоснимки.

- См. руководство по эксплуатации принтера.

Экспортированные в компьютер изображения невозможно просмотреть на фотоаппарате.

- Скопируйте их в папку, распознанную фотоаппаратом, например, папку “101MSDCF” (стр. 119).
- При использовании программного обеспечения, отличного от “РМВ”, информация может не обновляться надлежащим образом, поэтому изображения могут появляться в синем цвете или отображаться неправильно. Это не является неисправностью.
- При появлении синих изображений используйте режим просмотра папки или удалите их с помощью фотоаппарата.

“Memory Stick Duo”

Невозможно вставить карту памяти “Memory Stick Duo”.

- Вставьте карту памяти “Memory Stick Duo” в правильном направлении.

Вы отформатировали карту памяти “Memory Stick Duo” по ошибке.

- Все данные на карте памяти “Memory Stick Duo” при форматировании удаляются. Вы не сможете их восстановить.

Внутренняя память

Невозможно воспроизводить или записывать изображения при помощи внутренней памяти.

- В фотоаппарат вставлена карта памяти “Memory Stick Duo”. Извлеките ее.

Невозможно копировать данные, хранящиеся во внутренней памяти, на карту памяти “Memory Stick Duo”.

- Карта памяти “Memory Stick Duo” заполнена. Скопируйте на карту памяти “Memory Stick Duo” достаточной емкости.

Невозможно скопировать данные, находящиеся на карте памяти “Memory Stick Duo” или на компьютере, во внутреннюю память.

- Эта функция недоступна.

См. раздел “PictBridge-совместимый принтер” совместно со следующими пунктами.

Изображения печатаются с обрезанными обоими краями.

- В зависимости от модели Вашего принтера все края изображений могут быть обрезаны. При печати фотоснимка его боковые края могут обрезаться, особенно если во время съемки был установлен размер изображения [16:9].
- При печати фотоснимков на принтере отключите параметры подгонки или печати без рамки. Обратитесь к предприятию-изготовителю принтера за консультацией, предусмотрены у принтера данные функции или нет.
- При печати изображений в цифровом фотоателье спросите, могут ли они печатать изображения без обрезки обоих краев.

Невозможно напечатать фотоснимки с датой.

- С помощью приложения “PMB” Вы можете распечатать фотоснимки с датой (стр. 114).
- Фотоаппарат не имеет функции нанесения даты на фотоснимки. Однако поскольку выполненные фотоаппаратом снимки включают информацию о дате записи, Вы можете распечатывать снимки с вставленной датой, если принтер или программа могут распознавать информацию Exif. По вопросам совместимости с информацией Exif проконсультируйтесь с производителем принтера или программы.
- При печати в фотоателье попросите наложить даты на изображения.

PictBridge-совместимый принтер

Невозможно установить соединение.

- Фотоаппарат не может быть непосредственно подсоединен к принтеру, несовместимому со стандартом PictBridge. Обратитесь к предприятию-изготовителю принтера за консультацией, является принтер совместимым с PictBridge или нет.
- Проверьте, включен ли принтер, и может ли он быть подсоединен к фотоаппарату.
- Установите опцию [Подсоед USB] в положение [PictBridge] (стр. 97).
- Отсоедините и подсоедините кабель для многофункционального разъема еще раз. Если принтер отображает сообщение об ошибке, обращайтесь к инструкции по эксплуатации, прилагаемой к принтеру.

Невозможно выполнить печать изображений.

- Проверьте, правильно ли соединены фотоаппарат и принтер при помощи кабеля для многофункционального разъема.
- Включите принтер. Подробные сведения приведены в инструкции по эксплуатации, прилагаемой к принтеру.
- Если Вы выберете опцию [Выход] во время печати, распечатка изображений может быть не выполнена. Отсоедините и подсоедините кабель для многофункционального разъема еще раз. Если Вы все еще не можете выполнить печать Ваших изображений, отсоедините кабель для многофункционального разъема, выключите и включите принтер, а затем подсоедините кабель для многофункционального разъема еще раз.
- Видеосъемка не может быть распечатана.
- Фотоснимки, выполненные с помощью других фотоаппаратов, или изображения, модифицированные с помощью компьютера, могут быть не распечатаны.

Печать отменена.

- Подтвердите, что Вы отсоединили многофункциональный кабель до того, как исчез знак  (соединения PictBridge).

Невозможно вставить дату или выполнить печать изображений в индексном режиме.

- Принтер не поддерживает эти функции. Обратитесь к предприятию-изготовителю принтера за консультацией, предусмотрены ли у принтера данные функции или нет.
- Дата не может быть вставлена в индексном режиме в зависимости от принтера. Обратитесь к предприятию-изготовителю принтера за консультацией.

Выполняется печать символов “---- -- --” на участке изображения для вставления даты.

- Фотоснимок не имеет записанной даты, поэтому дата не может быть вставлена. Установите опцию [Дата] в положение [Выкл] и выполните печать изображения еще раз (стр. 128).

Невозможно выбрать размер печати.

- Обратитесь к предприятию-изготовителю принтера за консультацией, может ли принтер обеспечить нужный размер.

Невозможно выполнить печать изображения выбранного размера.

- Если после подсоединения принтера к фотоаппарату Вы используете бумагу другого размера, отсоедините, а затем снова подсоедините многофункциональный кабель.
- Настройки печати фотоаппарата отличаются от настроек принтера. Измените настройки фотоаппарата (стр. 128) или принтера.

Невозможно управлять фотоаппаратом после отмены печати.

- Подождите немного, пока принтер выполняет отмену. Для этого может потребоваться некоторое время в зависимости от принтера.

Прочее

Объектив покрылся влагой.

- Произошла конденсация влаги. Выключите фотоаппарат и оставьте его примерно на час перед использованием.

Фотоаппарат выключился с выдвинутым объективом.

- Батарейный блок разрядился. Замените его на заряженный батарейный блок, а затем снова включите фотоаппарат.
- Не прилагайте усилие к объективу, который остановился.

Фотоаппарат нагревается при использовании его в течение длительного времени.

- Это не является неисправностью.

Когда Вы включаете фотоаппарат, появляется экран установки часов.

- Установите дату и время повторно (стр. 107).
- Внутренняя перезаряжаемая батарея автономного питания разряжена. Установите заряженную батарею и оставьте в выключенном состоянии на 24 часа или более.

Вы хотите изменить дату или время.

- Измените установки с помощью MENU → [Установки] → [Установки часов] → [Устан. даты и вр.].

Неправильная дата или время.

- Часовой пояс установлен на другое местоположение, отличное от текущего местоположения. Измените установки с помощью MENU → [Установки] → [Установки часов] → [Устан. вр. пояса].

Предупреждающие индикаторы и сообщения

Индикация самодиагностики

Если появится код, начинающийся с буквы алфавита, это означает, что работает функция самодиагностики фотоаппарата. Последние две цифры (указанные в виде □□) отличаются в зависимости от состояния фотоаппарата.

Если Вам не удастся решить проблему даже после нескольких попыток выполнить следующие действия по ее устранению, Ваш фотоаппарат, возможно, нуждается в ремонте.

Обратитесь к Вашему дилеру Sony или в местный уполномоченный сервисный центр Sony.

С:32:□□

- Имеет место проблема с устройством фотоаппарата. Выключите и снова включите питание.

С:13:□□

- Фотоаппарат не может считывать или записывать данные на карте памяти “Memory Stick Duo”. Попробуйте выключить и снова включить фотоаппарат или извлеките и вставьте “Memory Stick Duo” несколько раз.
- Во внутренней памяти возникла ошибка форматирования, или вставлена неотформатированная карта памяти “Memory Stick Duo”. Выполните форматирование внутренней памяти или карты памяти “Memory Stick Duo” (стр. 100).
- Вставленная карта памяти “Memory Stick Duo” не может использоваться для данного фотоаппарата или же данные повреждены. Вставьте новую карту памяти “Memory Stick Duo”.

Е:61:□□

Е:62:□□

Е:91:□□

- Произошел сбой в работе фотоаппарата. Выполните инициализацию фотоаппарата (стр. 92), а затем включите питание снова.

Сообщения

При появлении следующих сообщений следуйте инструкциям.



- Низкий уровень заряда батареи. Немедленно зарядите батарейный блок. В зависимости от условий использования и типа батарейного блока, индикатор может мигать, даже если время оставшегося заряда батареи еще составляет от 5 до 10 минут.

Для использования только с совместимой батареей

- Вставленная батарея не является батарейным блоком NP-BG1 (прилагается)/NP-FG1 (продается отдельно).

Ошибка системы

- Выключите питание, а затем включите снова.

Перегрев фотоаппарата

Дайте ему остыть

- Повысилась температура фотоаппарата. Питание может выключиться автоматически или видеосъемка может быть недоступной. Оставьте фотоаппарат в прохладном месте до тех пор, пока температура фотоаппарата не уменьшится.

Ошибка внутр. памяти

- Выключите питание, а затем включите снова.

Вставьте снова карту памяти “Memory Stick”

- Вставьте карту памяти “Memory Stick Duo” правильно.
- Установленная карта памяти “Memory Stick Duo” не может использоваться для данного фотоаппарата (стр. 148).
- Карта памяти “Memory Stick Duo” повреждена.
- Область разъема карты памяти “Memory Stick Duo” загрязнена.

Ошибка типа “Memory Stick”

- Установленная карта памяти “Memory Stick Duo” не может использоваться для данного фотоаппарата (стр. 148).

Эта карта “Memory Stick” может не вып. запись или воспроизвед.

- Установленная карта памяти “Memory Stick Duo” не может использоваться для данного фотоаппарата (стр. 148).

Нет доступа к “Memory Stick”

В доступе отказано

- Вы используете карту памяти “Memory Stick Duo” с управляемым доступом.

Ошибка форматирования внутренней памяти

Ошибка форматирования карты памяти “Memory Stick”

- Выполните форматирование носителя данных еще раз (стр. 100).

Карта памяти “Memory Stick” заблокирована

- Вы используете карту памяти “Memory Stick Duo” с переключателем защиты от записи, и переключатель установлен в положение LOCK. Установите переключатель в положение записи.

Нет места на карте памяти “Memory Stick”

Нет места на внутренней памяти

- Удалите ненужные изображения или файлы (стр. 35).

Только чтение памяти

- Фотоаппарат не может выполнять запись или удаление изображений на этой карте памяти “Memory Stick Duo”.

Нет снимков

- Во внутренней памяти нет изображений, которые можно воспроизвести.
- В этой папке карты памяти “Memory Stick Duo” нет записанных снимков, которые можно воспроизвести.
- Если изображения, записанные с помощью других фотоаппаратов, не могут быть воспроизведены на данном фотоаппарате, используйте режим просмотра папки (стр. 70).

Нет фотоснимков

- Выбранная папка не содержит файла, который можно воспроизвести в режиме слайд-шоу.
- Нет фотоснимков, которые могут быть отфильтрованы по лицам.

Обнаружен файл, который не был распознан

- Вы пытаетесь удалить папку, содержащую файл, который невозможно воспроизвести на данном фотоаппарате. Удалите файл с помощью компьютера, а затем удалите папку.

Неправильное действие

- Вы пытаетесь удалить воспроизводимое изображение или воспроизводимую видеозапись, когда режим просмотра установлен в положение Избранные. Измените режим просмотра, поскольку удаление не допускается, когда режим просмотра установлен в положение Избранные.

Ошибка папки

- Папка, содержащая номер с такими же первыми тремя цифрами, уже существует на карте памяти “Memory Stick Duo” (например: 123MSDCF и 123ABCDE). Выберите другую папку или создайте новую папку (стр. 101, 102).

Создан дополн папок невозм

- Папка, имя которой начинается с “999”, существует на карте памяти “Memory Stick Duo”. В этом случае Вы не сможете создавать никаких папок.

Очистка содержимого папки

- Вы пытаетесь удалить папку, содержащую один или более файлов. Удалите все файлы, а затем удалите папку.

Нет папки

- Вы пытаетесь удалить несуществующую папку.

Папка защищена

- Вы пытаетесь удалить папку, которая была создана только для чтения на компьютере или другом устройстве.

Ошибка файла

- Возникла ошибка при воспроизведении изображения.
Нет никаких гарантий относительно того, что на данном фотоаппарате будут воспроизводиться файлы изображений, обработанные на компьютере, или изображения, которые были отсняты с помощью других фотоаппаратов.

Папка только для чтения

- Вы выбрали папку, которую нельзя установить в качестве папки записи на фотоаппарате. Выберите другую папку (стр. 102).

Файл защищен

- Снимите защиту (стр. 79).

Превышен размер изобр

- Вы пытаетесь воспроизвести на фотоаппарате изображение с размером, воспроизведение которого невозможно.

Невозможно обнаружить лицо для ретуширования

- Возможно Вам не удастся выполнить ретуширование изображения в зависимости от фотоснимка.

(Индикатор предупреждения о вибрации)

- Из-за недостаточной освещенности может иметь место дрожание фотоаппарата. Используйте вспышку, включите функцию подавления размытости или установите фотоаппарат на штатив для его закрепления.

Выкл питан и вкл его снова

- Неисправность объектива.

Выбрано максимальное количество изображений

- При использовании функции [Составные снимки] можно выбрать до 100 файлов.
- При использовании функции [Все изобр. за опр. период], [Все в событии], [Все в Избранные] или [Все в этой папке] можно выбрать до 999 файлов.
- До 999 файлов можно зарегистрировать как Избранные изображения, и Вы можете добавить метки DPOF (Команда печати) к 999 файлам. Отмените выбор.

Низкий заряд батареи

- При копировании изображений с внутренней памяти на карту памяти “Memory Stick Duo” используйте полностью заряженный батарейный блок.

Принтер занят

Ошибка бумаги

Нет бумаги

Ошибка чернил

Низкий уровень печатной краски

Нет печатной краски

- Проверьте принтер.

Ошибка принтера

- Проверьте принтер.
- Проверьте, не повреждено ли изображение, печать которого Вы хотите выполнить.



- Передача данных на принтер может быть еще не завершена. Не отсоединяйте кабель для многофункционального разъема.

Обработка...

- Принтер отменяет текущее задание печати. До завершения этой операции Вы не сможете выполнять печать. Для этого может потребоваться время в зависимости от принтера.

Ошибка музыки

- Удалите музыкальный файл или замените его неповрежденным музыкальным файлом.
- Выполните опцию [Формат музык], а затем загрузите новые музыкальные файлы.

Формат музыкиОшибка

- Выполните опцию [Формат музык].

Операция не может быть выполн. для видеофайлов

- Вы выбрали функцию, которая не используется для видеосъемки.

Операция не может быть выполн. для неподдерживаемых файлов

- Обработка и другие функции редактирования фотоаппарата не могут быть выполнены для файлов снимков, обработанных на компьютере, или фотоснимков, выполненных с помощью другого фотоаппарата.

Операция не может быть выполн. при использ. соедин. PictBridge

- Когда фотоаппарат подключен к PictBridge-совместимому принтеру, доступ к некоторым функциям ограничен.

Восстановление файла управления фотоснимками...

- Фотоаппарат восстанавливает информацию о дате и т.п. в случаях, когда фотоснимки были удалены на ПК и т.п.



- Количество изображений превышает число, для которого фотоаппарат может выполнять управление по дате или событиям. Удалите фотоснимки в режиме просмотра по дате или просмотра по событиям.

Недостат. места во внутрен.памяти

Удалить снимки?

- Внутренняя память заполнена. Для записи во внутреннюю память выберите опцию [Да] и удалите лишние изображения.

Ошибка файла управл. снимками

Восстановление невозможно

- Импортируйте все изображения в компьютер с помощью приложения “РМВ” и отформатируйте карту памяти “Memory Stick Duo” или внутреннюю память (стр. 100). Если Вы не можете импортировать все изображения в компьютер с помощью приложения “РМВ”, импортируйте все изображения в компьютер без использования приложения “РМВ” (стр. 117). Для повторного просмотра изображений с помощью фотоаппарата экспортируйте импортированные изображения в фотоаппарат с помощью приложения “РМВ”.

Функция записи недоступна из-за высокой внутрен. температуры

- Повысилась температура фотоаппарата. Вы не сможете записать изображения до тех пор, пока температура не снизится.

Запись остановлена из-за повыш. температуры фотоаппарата

- Запись была остановлена из-за повышения температуры во время видеосъемки. Подождите, пока температура не понизится.



- При выполнении видеосъемки продолжительное время, температура фотоаппарата повышается. В этом случае остановите видеосъемку.

Использование фотоаппарата за границей — Источники питания

Вы можете использовать фотоаппарат, зарядное устройство (прилагается) и сетевой адаптер переменного тока AC-LS5K (продается отдельно) в любой стране или регионе, где имеются источники электропитания от 100 В до 240 В переменного тока, 50/60 Гц.

Примечание

- Не используйте электронный трансформатор (дорожный преобразователь), так как это может привести к неисправности.

Оглавление

Поиск по операции

МЕНЮ/Поиск установок

Индекс

О карте памяти “Memory Stick Duo”

Карта памяти “Memory Stick Duo” представляет собой компактный носитель записи IC. Допустимые типы карт памяти “Memory Stick Duo” перечислены в таблице ниже. Однако надлежащая работа не может гарантироваться для всех функций карты памяти “Memory Stick Duo”.

Тип карты памяти “Memory Stick”	Запись/Воспроизведение
Memory Stick Duo (без MagicGate)	○*1
Memory Stick Duo (с MagicGate)	○*2
MagicGate Memory Stick Duo	○*1*2
Memory Stick PRO Duo	○*2*3
Memory Stick PRO-HG Duo	○*2*3*4

- *1 Не поддерживается высокоскоростная передача данных через параллельный интерфейс.
*2 Карты памяти “Memory Stick Duo”, “MagicGate Memory Stick Duo” и “Memory Stick PRO Duo” оснащены функциями MagicGate. MagicGate — это технология защиты авторских прав, использующая технологию кодировки. Запись/воспроизведение данных, для которых требуются функции MagicGate, не могут выполняться на данном фотоаппарате.
*3 Могут быть записаны видеofilмы с форматом [1280×720].
*4 Фотоаппарат не поддерживает передачу данных через 8-битный параллельный интерфейс. Он выполняет такую же 4-битную передачу данных, как и карта памяти “Memory Stick PRO Duo”.

Примечания

- Это изделие совместимо с картой памяти “Memory Stick Micro” (“M2”). “M2” является аббревиатурой для карты памяти “Memory Stick Micro”.
- На данном фотоаппарате функционирование карты памяти “Memory Stick Duo”, отформатированной на компьютере, не гарантируется.
- Скорости чтения/записи данных различаются в зависимости от сочетания используемых карты памяти “Memory Stick Duo” и оборудования.
- Не удаляйте карту памяти “Memory Stick Duo” во время чтения или записи данных.
- Данные могут повредиться в следующих случаях:
 - При извлечении карты памяти “Memory Stick Duo” или выключении питания фотоаппарата во время операции чтения или записи
 - При использовании карты памяти “Memory Stick Duo” в местах, подверженных статическому электричеству или электрическим помехам
- Рекомендуется создание резервных копий важных данных.
- Делая записи на месте для надписей, не надавливайте на него сильно.
- Не прикрепляйте никакие этикетки ни на саму карту памяти “Memory Stick Duo”, ни на адаптер карты памяти “Memory Stick Duo”.
- При переноске или хранении карты памяти “Memory Stick Duo” положите ее в футляр, прилагаемый к ней.
- Не прикасайтесь к области разъема карты памяти “Memory Stick Duo” рукой или металлическим предметом.
- Не ударяйте, не сгибайте и не роняйте карту памяти “Memory Stick Duo”.
- Не разбирайте и не модифицируйте карту памяти “Memory Stick Duo”.
- Не подвергайте карту памяти “Memory Stick Duo” воздействию воды.
- Не оставляйте карту памяти “Memory Stick Duo” в доступных для маленьких детей местах. Они могут случайно проглотить ее.
- Не вставляйте ничего кроме карты памяти “Memory Stick Duo” в слот карты памяти “Memory Stick Duo”. Это может стать причиной неисправности.

- Не используйте и не храните карту памяти “Memory Stick Duo” в следующих условиях:
 - Места с высокой температурой такие, как горячий салон автомобиля, находящегося на стоянке под прямыми солнечными лучами
 - Места, подверженные действию прямых солнечных лучей
 - Влажные места или места с наличием коррозионных веществ

Примечания об использовании адаптера “Memory Stick Duo” (продается отдельно)

- Перед использованием карты памяти “Memory Stick Duo” с устройствами, совместимыми с “Memory Stick”, не забудьте вставить карту памяти “Memory Stick Duo” в адаптер карты памяти “Memory Stick Duo”. Если Вы вставите карту памяти “Memory Stick Duo” в “Memory Stick”-совместимое устройство без адаптера “Memory Stick Duo”, Вы, возможно, не сможете извлечь ее из устройства.
- Вставляя карту памяти “Memory Stick Duo” в адаптер карты памяти “Memory Stick Duo”, убедитесь, что карта памяти “Memory Stick Duo” находится в правильном положении, и затем вставьте ее до упора.
- При использовании карты памяти “Memory Stick Duo”, вставленной в адаптер “Memory Stick Duo”, с совместимым с “Memory Stick” устройством, убедитесь, что адаптер карты памяти “Memory Stick Duo” вставлен в правильное направление. Имейте в виду, что неправильное использование может привести к повреждению оборудования.
- Не вставляйте адаптер “Memory Stick Duo” в “Memory Stick”-совместимое устройство без присоединенной карты памяти “Memory Stick Duo”. Это может привести к неисправности аппарата.

Примечания по использованию карты памяти “Memory Stick PRO Duo” (продается отдельно)

Надлежащая работа карты памяти “Memory Stick PRO Duo” емкостью до 16 Гб с фотоаппаратом подтверждена.

Примечания по использованию карты памяти “Memory Stick Micro” (продается отдельно)

- Чтобы использовать карту памяти “Memory Stick Micro” с фотоаппаратом, не забудьте вставить карту “Memory Stick Micro” в адаптер “M2” такого же размера, как и Duo. Если карту памяти “Memory Stick Micro” вставить в фотоаппарат без адаптера “M2” размера Duo, возможно, не удастся извлечь ее из фотоаппарата.
- Не оставляйте карту памяти “Memory Stick Micro” в доступных для маленьких детей местах. Они могут случайно проглотить ее.

О батарейном блоке

О зарядке батарейного блока

Мы рекомендуем Вам заряжать батарейный блок при температуре окружающей среды от 10°C до 30°C. За пределами этого температурного диапазона батарейный блок может заряжаться неэффективно.

Эффективное использование батарейного блока

- Производительность батареи уменьшается в низкотемпературной среде. Поэтому в холодных местах время работы батарейного блока уменьшается. Для продления срока работы батарейного блока мы рекомендуем следующее:
 - Положите батарейный блок в карман близко к телу, чтобы нагреть его, и установите его в фотоаппарат непосредственно перед началом съемки.
- В случае частого использования вспышки или вариообъектива батарейный блок быстро разрядится.
- Рекомендуется иметь под рукой запасные батарейные блоки, рассчитанные на время, в два или три раза превышающее ожидаемое время съемки, а также выполнять пробные снимки перед настоящей съемкой.
- Не подвергайте батарейный блок воздействию воды. Батарейный блок не является водозащищенным.
- Не оставляйте батарейный блок в чрезмерно нагретых местах, например, в салоне автомобиля, или под прямыми солнечными лучами.

О хранении батарейного блока

- Перед хранением полностью разрядите батарейный блок и храните его в прохладном, сухом месте. Для поддержания качественной работы батарейного блока полностью заряжайте, а затем полностью разряжайте его на фотоаппарате как минимум раз в год во время хранения.
- Для полного расходования заряда батарейного блока оставьте фотоаппарат в режиме слайд-шоу, пока заряд не израсходуется.
- Для предотвращения коррозии разъемов, короткого замыкания и т.п. используйте только прилагаемый батарейный футляр при переноске и хранении.

О сроке службы батареи

- Срок службы батареи ограничен. Со временем, а также при частом использовании емкость батареи уменьшается. Если уменьшение времени использования батареи между зарядками стало существенным, возможно, пришло время заменить ее на новую.
- Срок службы батареи отличается в зависимости от условий ее хранения, условий работы и окружающей среды, в которой используется каждый батарейный блок.

Совместимый батарейный блок

- Модель NP-BG1 (прилагается) может использоваться только в моделях Cyber-shot, совместимых с батареями G-типа.
- Если Вы используете батарейный блок NP-FG1 (продается отдельно), рядом с индикатором оставшегося заряда батареи появятся также минуты ( 60 мин).

О зарядном устройстве

- Только батарейные блоки типа NP-BG или NP-FG (а не другие) могут заряжаться с помощью зарядного устройства (прилагается). Если Вы попытаетесь зарядить батареи, отличные от указанных, они могут протечь, перегреться или взорваться, вызывая опасность получения травм от поражения электрическим током и ожогов.
- Извлеките заряженный батарейный блок из зарядного устройства. Если Вы оставите заряженный батарейный блок в зарядном устройстве, срок службы батареи может уменьшиться.
- Лампочка CHARGE прилагаемого зарядного устройства мигает одним из двух способов:
 - Быстрое мигание: Повторно включается и выключается с интервалом в 0,15 секунды.
 - Медленное мигание: Повторно включается и выключается с интервалом в 1,5 секунды.
- Если лампочка CHARGE мигает быстро, выньте заряжаемый батарейный блок, а затем снова надежно установите его в зарядное устройство. Если лампочка CHARGE продолжает мигать быстро, это может означать ошибку батареи или то, что был установлен батарейный блок, отличный от указанного типа. Проверьте, установлен ли батарейный блок указанного типа. Если батарейный блок соответствует указанному типу, выньте батарейный блок, замените его на новый или другой и проверьте, правильно ли работает зарядное устройство. Если зарядное устройство работает правильно, может иметь место ошибка батареи.
- Если лампочка CHARGE мигает медленно, это означает, что зарядное устройство временно прекратило зарядку и перешло в режим ожидания. Зарядное устройство прекращает зарядку и переходит в режим ожидания автоматически, если температура выходит за пределы рекомендуемой рабочей температуры. Если температура вернется в соответствующий диапазон, зарядное устройство продолжит зарядку и лампочка CHARGE высветится снова. Мы рекомендуем Вам заряжать батарейный блок при температуре окружающей среды от 10°C до 30°C.

Индекс

А

Авто ориент	87
Авто по программе	26
Авто Просмотр	88

Б

Баланс бел при подв съем	49
Баланс белого	47
Батарейный блок	150

В

Видеовыход	95
Внутренняя память	19
Воспроизведение	32
Воспроизведение с увеличением	33
Вспышка	31, 42
Выбор папки	81
Выбор различн.размеров	77
Выбор сцены	21
Выпуклый объектив	75
Высок.чувствит.	21

Г

Гастрономия	21
Гистограмма	18

Д

Дата	128
Демонстр. режим	93
Диафрагма	45
Диск переключения режимов	16
Дисп.шир.объект	96
Добав./удал.Избранные	73

З

Загруз.музык	98
Зарядное устройство	151
Защитить	79
Звук	89

И

Изм папк.ЗАПИСИ	102
Изменение индикации	17

Индексное изображение	34
Индикация самодиагностики	141
Инициализац.	92
Интел. автомат. регулир.	20
Интеллектуальное увеличение	85
Использование фотоаппарата за границей	147

К

Карта памяти “Memory Stick Duo”	148
Кнопка управления	15
Компьютер	111
Импортирование изображений	117, 122
Рекомендуемая конфигурация	112, 121
Macintosh	121
Windows	111
Компьютер с системой Windows	111
Компьютер Macintosh	121
Копировать	104
Коррекция красных глаз	74
Кросс-фильтр	76

Л

Ландшафт	21
Линия сетки	84

М

Макро	30
Медл.синхр (Вспыш. вкл)	31
Местная фотометрия	52
Метка команды печати	80
Минимизац. закрытых глаз	54, 59
Многофункциональный разъем	108, 116, 122, 127
Многшаблонная фотометрия	52
Момент.снимок	21
Мульти AF	50
Мягкий фокус	75

Н

Нерезкая маска	75
Номер файла	105

О	
Обозначение частей	15
Операционная система	112, 121
Оптическое увеличение	28, 85
П	
Пакетная экспозиция	44
Папка	
Выбор	81
Изменение	102
Создание	101
Удаление	103
Печать	80, 126
Пиксел	41
ПК	111
Пляж	21
Поворот	82
Под водой	22
Подгонка	74
Подсветка AF	83
Подсоед USB	97
Подсоединение	
Компьютер	116
Принтер	127
Телевизор	108
Полуручной режим	50
Портрет в сумерк	21
Предупреждающие индикаторы и сообщения	141
Преобр.объектив	86
Прецизионное цифровое увеличение	85
Программное обеспечение	113, 114, 120
Простая съемка	23
Прямая печать	127
Пятно AF	50
Р	
Радиальная размытость	76
Размер изобр	39
Рамка искателя диапазона АФ	50
Распознавание лиц	56
Распознавание сцен	53
Регулировка EV	45
Реж.видеосъемк.	25
Режим видеосъемки	38
Режим ЗАПИСИ	43
Режим измер	52
Режим просмотра	70
Режим простого просмотра	24
Режим Smile Shutter	27
Ретро	76
Ретуширование	74
С	
Серия	43
Скорость затвора	45
Слайд-шоу	65
Снег	21
Созд.папк.ЗАПИС	101
Список дат	68
Список событий	69
Сумерки	21
Съемка	
Видеосъемка	25
Фотосъемка	20
Т	
Тайм.самозап	29
Телевизор	108
У	
Увеличение	28
Удал. папки ЗАП.	103
Удалить	35, 78
Улыбка	76
Ум.эфф.кр.глаз	60
Уров. вспышки	58
Устан. вр.пояса	106
Устан.даты и вр.	107
Установка	113
Установки	13
Установки часов	107
Устранение неисправностей	130
Ф	
Фейерверки	22
Фильтр по лицам	72
Фокус	50
Формат	100
Формат музык	99
Функц.справ	91

Ц

Цветовой режим	62
Центр AF	50
Центральная фотометрия.....	52
Цифров увелич	85

Ч

Частично поддерж. цвет.....	75
Чувств. обнаруж. улыбки.....	55

Э

Экран	17
Экран ЖКД.....	17
Экран меню	11
Экспозиция	45
Экспортирование фотоснимков.....	118
Электронный трансформатор.....	147

A-Z

BRK.....	44
COMPONENT	94
DISP.....	17
DRO.....	61
EV	45
HD(1080i)	94
ISO	45, 46
Language Setting	90
Mass Storage	97
MENU	11
MTP	97
Music Transfer	120, 123
NTSC	95
PAL	95
PictBridge.....	97, 127
PMB.....	114
PTP.....	97
SD	94
SteadyShot.....	63
VGA.....	39

Примечания относительно лицензии

В фотоаппарате установлено программное обеспечение “С Library”, “Expat” и “zlib”. Программное обеспечение предоставляется согласно лицензионным соглашениям с владельцами авторского права. В соответствии с требованиями владельцев авторского права на данное программное обеспечение наша компания обязана уведомить Вас о следующем. Ознакомьтесь, пожалуйста, с содержанием следующих разделов. Прочитайте файл “license1.pdf” в папке “License” на диске CD-ROM. В нем находятся лицензии (на английском языке) на программное обеспечение “С Library”, “Expat” и “zlib”.

ДАННЫЙ ПРОДУКТ ПРЕДОСТАВЛЯЕТСЯ ПО ЛИЦЕНЗИИ, ДЕЙСТВУЮЩЕЙ В СООТВЕТСТВИИ С ПОРТФЕЛЕМ ПАТЕНТОВ НА ВИЗУАЛЬНЫЕ МАТЕРИАЛЫ MPEG-4 ДЛЯ ЛИЧНОГО И НЕКОММЕРЧЕСКОГО ИСПОЛЬЗОВАНИЯ ПОТРЕБИТЕЛЕМ С ЦЕЛЮ (i) КОДИРОВАНИЯ ВИДЕО В СООТВЕТСТВИИ С ТРЕБОВАНИЯМИ СТАНДАРТА НА ВИЗУАЛЬНЫЕ МАТЕРИАЛЫ MPEG-4 (“MPEG-4 VIDEO”) И/ИЛИ (ii)ДЕКОДИРОВАНИЯ ВИДЕО MPEG-4, ЗАКОДИРОВАННОГО ПОТРЕБИТЕЛЕМ, ДЕЯТЕЛЬНОСТЬ КОТОРОГО НОСИТ ЛИЧНЫЙ И НЕКОММЕРЧЕСКИЙ ХАРАКТЕР, И/ИЛИ ПОЛУЧЕННОГО ОТ ПОСТАВЩИКА ВИДЕО, ИМЕЮЩЕГО ЛИЦЕНЗИЮ КОМПАНИИ MPEG LA НА ПРОИЗВОДСТВО ВИДЕОМАТЕРИАЛОВ MPEG-4.

ДЛЯ ИСПОЛЬЗОВАНИЯ ПРОДУКТА В ДРУГИХ ЦЕЛЯХ ЛИЦЕНЗИЯ НЕ ПРЕДОСТАВЛЯЕТСЯ И ЕЕ ДЕЙСТВИЕ НЕ ПРЕДПОЛАГАЕТСЯ. ДОПОЛНИТЕЛЬНУЮ ИНФОРМАЦИЮ, ВКЛЮЧАЯ ИНФОРМАЦИЮ ОБ ИСПОЛЬЗОВАНИИ ПРОДУКТА В РЕКЛАМНЫХ, ВНУТРЕННИХ И КОММЕРЧЕСКИХ ЦЕЛЯХ, МОЖНО ПОЛУЧИТЬ, ОБРАТИВШИСЬ В КОМПАНИЮ MPEG LA, LLC.
ПОСЕТИТЕ ВЕБ-САЙТ
[HTTP://WWW.MPEGLA.COM](http://www.mpegla.com)

О прикладном программном обеспечении, распространяемом по лицензиям GNU GPL/LGPL

В фотоаппарате используется программное обеспечение на основании Универсальной общедоступной лицензии GNU General Public License (далее именуемой “GPL”) или Стандартной общественной лицензии ограниченного применения GNU Lesser General Public License (далее именуемой “LGPL”). Данная лицензия уведомляет о том, что Вы имеете право доступа, модификации и распространения исходного кода данного программного обеспечения на условиях, оговоренных в прилагаемых лицензиях GPL/LGPL.

Исходный код распространяется через сеть Интернет. Для его загрузки используйте следующий URL-адрес.

<http://www.sony.net/Products/Linux/>

Извещать компанию о содержании исходного кода не требуется.

Прочитайте файл “license2.pdf” в папке “License” на диске CD-ROM. В нем находятся лицензии (на английском языке) на программное обеспечение, распространяемое по лицензиям “GPL” и “LGPL”.

Для просмотра документа в формате PDF необходима программа Adobe Reader.

Если она не установлена на компьютере, Вы можете загрузить ее с Web-сайта компании Adobe Systems:

<http://www.adobe.com/>

Относительно лицензии на программное обеспечение “Music Transfer”, содержащееся на диске CD-ROM (прилагается)

MPEG Layer-3 audio coding technology and patents licensed from Fraunhofer IIS and Thomson.

Оглавление

Поиск по
операции

МЕНЮ/Поиск
установок

Индекс