

Руководство по эксплуатации

Руководство по установке





ДЕКЛАРАЦИЯ СООТВЕТСТВИЯ

КОРПОРАЦИЯ NOKIA заявляет, что изделие RV-1 соответствует основным требованиям и другим соответствующим положениям Директивы Совета Европы 1999/5/ЕС. Изделие соответствует ограничениям, определенным в Директиве Совета Европы 2004/104/ЕС (с изменениями Директивы 72/245/ЕЕС), Приложение I, пункты 6.5, 6.6, 6.8 и 6.9.

Копию Декларации соответствия можно загрузить с Web-страницы http://www.nokia.com/phones/declaration_of_conformity/

CE 0434

© Nokia, 2006 г. С сохранением всех прав.

Воспроизведение, передача, распространение или хранение в любой форме данного документа или любой его части без предварительного письменного разрешения корпорации Nokia запрещено.

US Patent No 5818437 and other pending patents.
Tegic Communications, Inc. All rights reserved.

Nokia, Nokia Connecting People и Navі являются торговыми марками или зарегистрированными торговыми марками корпорации Nokia. Другие упомянутые здесь изделия и названия компаний могут быть торговыми марками или торговыми названиями соответствующих владельцев.

Bluetooth is a registered trademark of Bluetooth SIG, Inc.

Корпорация Nokia придерживается политики непрерывного развития. Корпорация Nokia оставляет за собой право вносить

любые изменения и улучшения в любое изделие, описанное в этом документе, без предварительного уведомления.

Корпорация Nokia не несет ответственности за потерю данных или прибыли, а также за любой специальный, случайный, последующий или косвенный ущерб, чем бы он ни был вызван.

Содержание этого документа представлено на условиях "как есть". Кроме требований действующего законодательства, никакие иные гарантии, как явные, так и подразумеваемые, включая (но не ограничиваясь) неявными гарантиями коммерческой ценности и пригодности для определенной цели, не касаются точности, надежности или содержания этого документа. Корпорация Nokia оставляет за собой право пересматривать или изменять содержимое данного документа в любое время без предварительного уведомления.

Наличие в продаже конкретных изделий и услуг зависит от региона. Обратитесь в ближайшее представительство Nokia.

Ограничение экспорта

Данное устройство может содержать компоненты, технологии и/или программное обеспечение, подпадающие под действие экспортного законодательства США и других стран. Нарушение экспортного законодательства запрещено.

9236130 / Выпуск 3

Телефон горячей линии Nokia: +7 (495) 727-22-22

Факс: +7 (495) 795-05-03

125009, Москва, Тверская, ул., 7, а/я 25 Nokia

Содержание

Правила техники безопасности	5		
Об устройстве.	6		
Услуги сети.	6		
Аксессуары и совместимые устройства	7		
Общая информация	8		
Оборудование автомобильного комплекта.	9		
Дисплей SU-21.	11		
Устройство ввода CUW-3.	13		
Автомобильная телефонная трубка HSU-4 (дополнительное оборудование, поставляется отдельно).	14		
Режимы работы и первое включение	17		
Режимы работы	17		
Работа в режиме доступа к SIM-карте.	18		
Работа в режиме громкой связи	22		
Работа в режиме автомобильной SIM-карты.	24		
Обзор основных функций	27		
Включение автомобильного комплекта	27		
Входящий вызов	28		
Функции обработки вызовов	31		
Сообщения	33		
		Дополнительные функции.	34
		Меню	35
		Доступ к функциям меню.	35
		Список функций меню	35
		Функции меню	39
		Сообщения	39
		Журнал	44
		Контакты.	45
		Сигналы.	47
		Настройки	48
		Голосовые метки	57
		Диктофон	60
		Технология беспроводной связи Bluetooth.	62
		Данные пользователя.	68
		Передача данных	72
		GPRS (служба пакетной передачи данных через радиointерфейс)	72
		HSCSD (высокоскоростная передача данных по коммутируемым сетям)	72
		Справочная информация.	72
		Установка	74
		Автомобильный комплект Nokia 616.	74
		Техника безопасности.	75

Монтаж	76
Параметры эквалайзера	79
Проверка работоспособности	79
Уход и обслуживание	80
Важная информация по технике безопасности. .81	
Условия эксплуатации	81
Электронные устройства	81
Кардиостимуляторы	81
Потенциально взрывоопасные среды	81
Автомобили	82
Экстренные вызовы	82
Вызов службы экстренной помощи	83
Технические характеристики	84
Глоссарий.	85

Правила техники безопасности

Ознакомьтесь с перечисленными ниже простыми правилами техники безопасности. Нарушение этих правил может быть опасным или незаконным. Дополнительная информация приведена в полном руководстве по эксплуатации.



АВТОНОМНЫЙ РЕЖИМ

Переключение автомобильного комплекта в автономный режим в местах, где использование мобильных телефонов запрещено, может вызвать помехи или быть опасным. Для этого при включенном зажигании нажмите и удерживайте нажатой клавишу . Не забывайте при необходимости выключать также и мобильный телефон.



БЕЗОПАСНОСТЬ ДОРОЖНОГО ДВИЖЕНИЯ – ПРЕЖДЕ ВСЕГО

Строго соблюдайте местное законодательство. Не держите в руке мобильное устройство за рулем движущегося автомобиля. Помните о том, что безопасность дорожного движения имеет первостепенное значение!



ЗАКРЕПЛЯЙТЕ МОБИЛЬНЫЕ ТЕЛЕФОНЫ

Если совместно с автомобильным комплектом используется мобильный телефон, закрепите телефон в автомобиле (например, в держателе).



АВТОНОМНЫЙ РЕЖИМ НА АВТОЗАПРАВОЧНЫХ СТАНЦИЯХ

Переводите автомобильный комплект в режим "Отключено" на автозаправочных станциях. Не используйте его вблизи топливных или химических объектов. Не забывайте при необходимости выключать также и мобильный телефон.



АВТОНОМНЫЙ РЕЖИМ В МЕСТАХ ВЫПОЛНЕНИЯ ВЗРЫВНЫХ РАБОТ

Переключайте автомобильный комплект в автономный режим в местах проведения взрывных работ. Соблюдайте все установленные ограничения, правила и инструкции. Не забывайте при необходимости выключать также и мобильный телефон.



РАДИОПОМЕХИ

Все мобильные телефоны подвержены воздействию радиопомех, которые могут ухудшить качество связи.



ОБРАЩАЙТЕСЬ ТОЛЬКО К КВАЛИФИЦИРОВАННЫМ СПЕЦИАЛИСТАМ

Работы по настройке и ремонту изделия должны проводить только квалифицированные специалисты.



ПОДКЛЮЧЕНИЕ К ДРУГИМ УСТРОЙСТВАМ

При подключении другого устройства ознакомьтесь с правилами техники безопасности, приведенными в руководстве по эксплуатации соответствующего устройства. Не подключайте несовместимые устройства.





ВЫЗОВ СЛУЖБЫ ЭКСТРЕННОЙ ПОМОЩИ

Проверьте, что автомобильный комплект подключен к внешней антенне GSM, включен и находится в зоне обслуживания сотовой сети.

► Нажмите и удерживайте нажатой клавишу  до тех пор, пока не отобразится сообщение

Экстренный вызов? Для подтверждения нажмите



► Для подтверждения запроса защиты выберите **Да** и нажмите , а для отмены – выберите **Нет** с помощью  и нажмите .

Сообщите о своем местонахождении. Не прерывайте связи, не дождавшись разрешения.



ЗАМЕНА ПРЕДОХРАНИТЕЛЯ

Для замены перегоревшего предохранителя используйте только предохранители того же типа и номинала. Запрещается устанавливать предохранители с более высоким номиналом.

Об устройстве

Автомобильный комплект, описание которого приведено в данном руководстве, предназначен для использования в сетях EGSM 900 и GSM 1800. Дополнительную информацию о сотовых сетях можно получить у поставщика услуг.

Пользуясь данным устройством, строго соблюдайте законодательство, уважайте право на частную жизнь и не нарушайте законных прав других лиц.

Услуги сети

Работа автомобильного комплекта возможна только при наличии обслуживания, предоставляемого поставщиком услуг сотовой связи. Многие функции устройства зависят от того, поддерживает ли их сотовая сеть. В некоторых сотовых сетях предоставляются не все услуги, кроме того, для использования некоторых услуг сети требуется оформление специального соглашения с поставщиком услуг. Дополнительная информация по использованию услуг сети, а также о тарифах предоставляется поставщиком услуг. В некоторых сотовых сетях имеются ограничения на пользование услугами сети. Например, не поддерживаются услуги на определенных языках и не отображаются некоторые символы национальных алфавитов.

Поставщик услуг может заблокировать работу некоторых функций автомобильного комплекта. В этом случае они будут отсутствовать в меню автомобильного комплекта. Дополнительную информацию можно получить у поставщика услуг.

В соответствующем меню автомобильного комплекта выберите требуемые услуги сети, например, переадресацию вызовов. Затем выбранные параметры автоматически передаются оператору сотовой сети для настройки этой услуги. Параметры услуги сети не хранятся ни в автомобильном комплекте, ни на SIM-карте.

Аксессуары и совместимые устройства

Устройство и аксессуары могут содержать мелкие детали. Храните их в недоступном для детей месте.

1. Общая информация

Автомобильный комплект Nokia 616 является полнофункциональным автомобильным телефоном. Он предназначен для удобства работы в автомобиле с основными мобильными голосовыми услугами и услугами по передаче данных. Корпорация Nokia уделяет специальное внимание удовлетворению особых потребностей водителя:

- Меню и сообщения хорошо видны на отдельном дисплее при его удобном размещении в автомобиле.
- Для вызова основных функций телефона служит компактное, устанавливаемое в легко доступном месте устройство ввода, которое содержит ролик Navi и четыре клавиши.
- Автомобильный комплект подключается к внешней антенне GSM.
- Автомобильный комплект обеспечивает наивысшее качество передачи голоса.

В зависимости от совместимости мобильного телефона, используемого в автомобильном комплекте, Nokia 616 можно использовать в различных режимах работы:

- Полнофункциональный автомобильный телефон, который обращается к SIM-карте мобильного телефона по каналу беспроводной связи Bluetooth (режим доступа к SIM-карте по каналу Bluetooth) и обеспечивает полный набор функций.

- Полнофункциональный автомобильный телефон, который обращается к SIM-карте, установленной в устройстве чтения SIM-карт и обеспечивает полный набор функций.
- Полнофункциональный автомобильный комплект, который обращается к мобильному телефону по каналу беспроводной связи Bluetooth (режим громкой связи Bluetooth) и обеспечивает ограниченный набор функций.

Автомобильный комплект Nokia 616 обеспечивает наилучшее качество связи в автомобиле:

- Простота набора номера голосом и выполнения голосовых команд.
- Удобство переключения между мобильным телефоном и автомобильным комплектом при посадке и выходе из автомобиля. Ничего делать не требуется, просто поверните ключ зажигания.
- Быстрая и удобная загрузка личных контактов из мобильного телефона в автомобильный комплект по каналу Bluetooth.
- Гибкость переключения двух пользовательских профилей (личные контакты, голосовые метки, параметры автомобильного комплекта), если автомобиль используется совместно.

Оборудование автомобильного комплекта

Автомобильный комплект Nokia 616 состоит из нескольких составных частей:

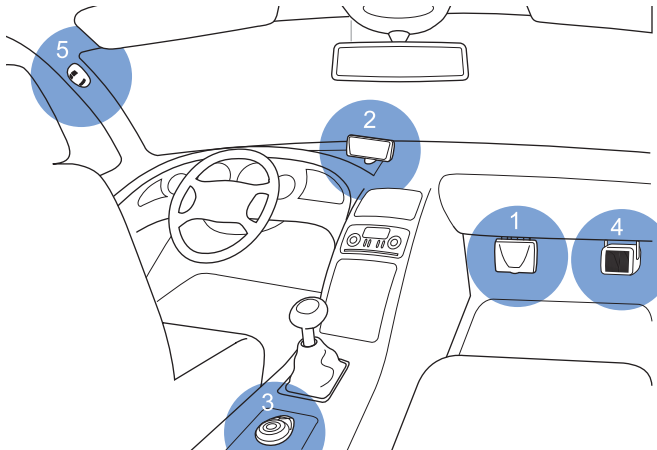

Оборудование автомобильного комплекта Nokia 616

1. Радиоблок RV-1

Радиоблок представляет собой автомобильный телефон стандарта EGSM 900/1800, поддерживающий технологию беспроводной связи Bluetooth, кабельную связь с совместимой внешней антенной GSM и совместимые внешние устройства.

2. Дисплей SU-21

Крупные разборчивые символы, удобное регулируемое крепление в заданном положении и настраиваемая подсветка выносного дисплея упрощают чтение отображаемых текстов.

3. Устройство ввода CUW-3

Устройство ввода содержит ролик Navi и четыре клавиши. Оно предназначено для удобного обращения к основным функциям телефона.

- ! Вместо устройства ввода CUW-3 можно установить автомобильную телефонную трубку HSU-4. Это дополнительное устройство дает возможность вводить и передавать текстовые сообщения.

4. Громкоговоритель SP-2

Выносной громкоговоритель обеспечивает передачу голоса автомобильного комплекта. Если предпочтительнее использовать громкоговорители автомобильного радиоприемника, обратитесь за квалифицированным советом к специалисту по установке автомобильного телефона, так как автомобильный комплект может оказаться несовместимым с радиосистемой.

5. Микрофон МР-2

Микрофон громкой связи предназначен для эффективной работы в автомобиле. Выбор подходящего места для установки микрофона также способствует улучшению качества его работы. Дополнительная информация приведена в разделе Установка на стр. 74.

6. Кабель питания PCU-4

В комплект поставки входит набор кабелей, предназначенных для подключения к источнику питания, к системе зажигания автомобиля и для отключения звука радиоприемника.

7. Антенна GSM (в комплект поставки не входит)

Для подключения к автомобильному комплекту требуется совместимая внешняя антенна GSM.

8. Наклейки

Наклейки из комплекта поставки автомобильного комплекта необходимы при обращении в службу поддержки для технического обслуживания. Прикрепите наклейку  на гарантийный талон.

9. Автомобильная телефонная трубка HSU-4 (дополнительное оборудование, поставляется отдельно)

Автомобильная телефонная трубка заменяет устройство ввода CUW-3 из комплекта поставки автомобильного комплекта. Телефонная трубка служит для конфиденциальных разговоров и позволяет вводить и передавать текстовые сообщения.

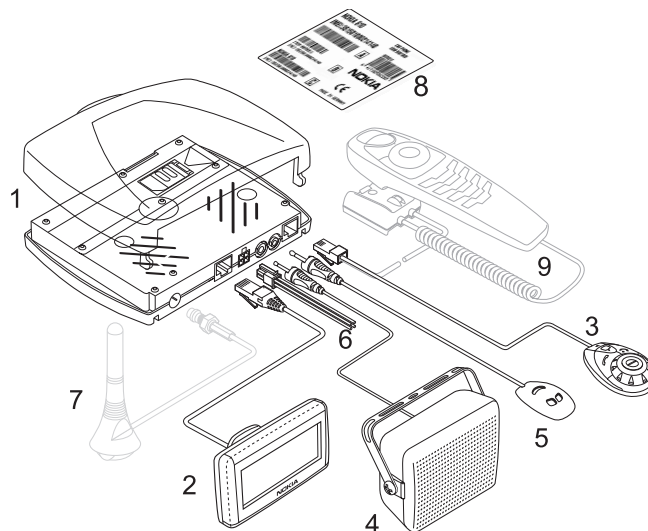

Оборудование автомобильного комплекта Nokia 616 и кабельные подключения

Дисплей SU-21

На дисплее отображаются тексты автомобильного комплекта и введенные записи.

Когда автомобильный комплект готов к работе, на экране в **режиме ожидания** отображается логотип оператора сотовой сети.











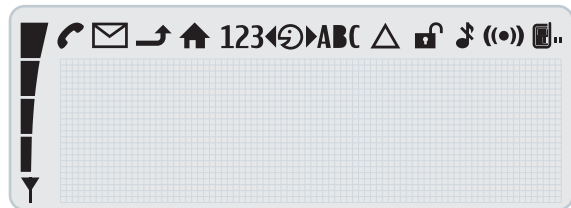





Для вызова функций с помощью голосовых меток необходимо предварительно перейти в **голосовой режим**. В режиме ожидания нажмите .

Для оптимизации работы дисплея можно настроить параметры подсветки. Дополнительная информация приведена в разделе Подсветка дисплея на стр. 51.

Индикаторы на дисплее

На дисплее могут отображаться следующие индикаторы.











-  Уровень радиосигнала сотовой сети в точке, где расположен телефон. Чем выше показания шкалы, тем сильнее сигнал.
-  Текущий вызов.
-  Получено одно или несколько текстовых сообщений. Непрочитанные текстовые сообщения.
-  Включена переадресация вызовов (услуга сети). См. раздел Переадресация (услуга сети) на стр. 49.
-  Активизирована услуга домашней зоны (услуга сети).
- 123** Режим ввода цифр.
-  Поверните ролик Navi влево.
-  Режим разговора.
-  Поверните ролик Navi вправо.
- ABC** Режим ввода букв.
-  Работа в режиме роуминга.
-  В сети отключена функция шифрования.
-  Сигнал вызова отключен.
-  Работает канал беспроводной связи Bluetooth. См. раздел Технология беспроводной связи Bluetooth на стр. 62.
-  Применяется пользовательский профиль 1. См. раздел Выбор пользовательского профиля на стр. 69.
-  Применяется пользовательский профиль 2. См. раздел Выбор пользовательского профиля на стр. 69.





 Поиск контактов в алфавитном порядке. См. Набор номера с помощью телефонной книги (поиск по имени) на стр. 31.



Могут отображаться дополнительные индикаторы:

Индикаторы в режиме разговора



-  Активный голосовой вызов.
-  Голосовой вызов разъединен.
-  Голосовой вызов переключен на минигарнитуру.
-  Выполняется передача данных.
-  Выполняется передача факсимильного сообщения.
-  Активно соединение GPRS.
-  Соединение GPRS неактивно.
-  Вызов в режиме удержания на линии.

Общие индикаторы



-  Ручной поиск сети.
-  Непрочитанные текстовые сообщения. Этот индикатор мигает в случае заполнения памяти.
-  Пересылается визитная карточка.
-  Данный параметр активен.
-  Можно регулировать громкость минигарнитуры.

-  Можно регулировать громкость сигнала вызова.
-  Можно регулировать громкость громкоговорителя.
-  Подсветка включена.







Индикаторы диктофона

-  Диктофон включен.
-  Воспроизводится запись.

Индикаторы функций канала связи Bluetooth

-  Устройство, поддерживающее технологию Bluetooth, сопряжено с автомобильным комплектом.
-  Работает канал беспроводной связи Bluetooth.



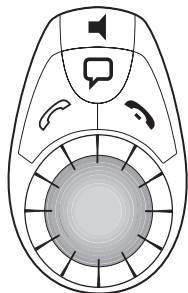

Уведомляющие индикаторы

-  Выполнено удаление объекта.
-  Введены неверные или недопустимые данные.
-  Подтверждение ввода параметра или выбора значения.
-  Дополнительная информация.
-  Предупреждение или предостережение.
-  Идет передача сообщения (это не означает, что сообщение получено адресатом).

Устройство ввода CUW-3



Для выбора функций предусмотрены четыре клавиши и ролик Navi. В зависимости от выбранного параметра могут выполняться следующие функции:

-  Нажмите и удерживайте нажатой эту клавишу для вызова службы экстренной помощи. Дополнительную информацию см. в разделе Вызов службы экстренной помощи на стр. 83.
-  Нажмите клавишу для:
 - ответа на входящий вызов;
 - вызова списка последних набранных номеров;
 - начала набора номера.
-  Нажмите и удерживайте нажатой клавишу для:
 - удаления текста, номеров и других введенных данных;
 - возврата в режим ожидания.
-  Нажмите клавишу для:
 - завершения вызова;
 - удаления введенного символа или номера;
 - возврата к предыдущему пункту меню или экрану.



Ролик Navi

Вращением ролика Navi можно регулировать громкость сигнала входящего вызова и громкость громкоговорителя во время текущего вызова. Ролик Navi также служит для перемещения по меню и списку контактов.



В режиме ожидания поверните ролик Navi влево для того, чтобы начать ввод телефонного номера. В голосовом режиме поворотом ролика Navi влево можно прокручивать список голосовых команд, что позволяет, например, выбрать команду, которую требуется воспроизвести.



В режиме ожидания поверните ролик Navi вправо для поиска записи телефонной книги в алфавитном порядке. В голосовом режиме поворотом ролика Navi влево можно прокручивать список голосовых меток, записанных для набора номера голосом (например, для воспроизведения одной из них).



Нажмите на ролик Navi для выполнения функций в особых случаях:

- открытие меню и выбор одного из пунктов;
- выбор пункта из списка;
- открытие перечня функций и выбор одной из них;



В режиме ожидания нажмите и удерживайте нажатым ролик Navi для вызова своего автоответчика.



В режиме ожидания данная клавиша выполняет следующие функции:

- ▶ **Нажмите** для отключения сигнала вызова.
В этом случае о входящем вызове уведомляет мигание дисплея.
 - ▶ **Нажмите и удерживайте нажатой** для переключения автомобильного комплекта в автономный режим.
Нажмите еще раз для возврата в режим ожидания.
 - ▶ **Нажмите** для переключения входящего или текущего вызова с автомобильного комплекта на совместимую сопряженную минигарнитуру и обратно.
- ! Для перезагрузки автомобильного комплекта нажмите клавишу  и удерживайте ее нажатой более 10 секунд.

 В режиме ожидания данная клавиша выполняет следующие голосовые функции:

- ▶ **Нажмите** для активизации функций набора голосом и голосовых команд.
- ▶ **Нажмите и удерживайте нажатой** для включения записи (в том числе, во время текущего вызова).

Автомобильная телефонная трубка HSU-4 (дополнительное оборудование, поставляется отдельно)

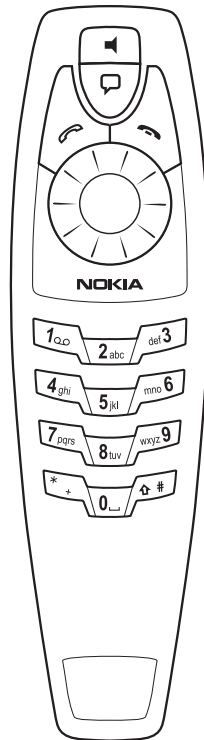

Автомобильная телефонная трубка заменяет устройство ввода CUW-3 из комплекта поставки автомобильного комплекта. Телефонная трубка служит для конфиденциальных разговоров и позволяет вводить и передавать текстовые сообщения.

Для выбора функций трубка содержит четыре клавиши и ролик Navі, алфавитно-цифровую клавиатуру, микрофон и динамик.

Селекторы функций

Селекторы функций совпадают с селекторами функций устройства ввода CUW-3. Дополнительную информацию см. в разделе Устройство ввода CUW-3 на стр. 13.





Алфавитно-цифровая клавиатура

Эти клавиши служат для ввода цифр от 0 до 9, букв и прочих символов. Каждой клавише соответствует несколько символов. Для ввода

символа нажимайте соответствующую клавишу до тех пор, пока не увидите требуемый символ.

Алфавитно-цифровая клавиатура служит для ввода телефонного номера или контакта.

Ввод цифр и символов:

- ▶ Для ввода цифры нажмите и удерживайте нажатой соответствующую цифровую клавишу в течение примерно одной секунды.
- ▶ Для выбора символов последовательно нажимайте .
- ▶ Для ввода пробела нажмите .
- ▶ Для переключения между заглавными и строчными буквами нажмите .
- ▶ Для перемещения курсора в набранном тексте используйте .

Например, для ввода буквы "В" нажмите  три раза. Когда справа от введенной буквы появится мигающий курсор, можно выбирать следующий символ. Повторяйте указанные действия до тех пор, пока не введете все данные полностью.



 **Внимание!** _____
Когда трубка не используется, она должна быть надежно закреплена в держателе. При резком торможении или аварии незакрепленная трубка может нанести телесные повреждения.





Быстрый набор

Функция быстрого набора – это удобное средство, позволяющее упростить набор телефонного номера с помощью одной цифровой клавиши.

Для включения (**Включить**) или отключения (**Отключить**) функции быстрого набора выберите **Настройки** > **Параметры вызовов** > **Быстрый набор**.

Назначение телефонного номера клавише быстрого набора

Клавише быстрого набора ( - ) можно назначить любой телефонный номер в контактах. Обратите внимание на то, что клавиша  зарезервирована для быстрого вызова своего автоответчика. Следующие функции относятся к любой из клавиш быстрого набора: **Показ. номер**, **Изменить** или **Удалить**.

- ▶ В режиме ожидания нажмите .
- ▶ Выделите **Контакты** и нажмите .
- ▶ Выделите **Быстрый набор** и нажмите  для просмотра списка клавиш быстрого набора и назначенных им телефонных номеров.
- ▶ Выделите требуемую запись в контактах и нажмите . Отображаются функции **Показ. номер**, **Изменить** и **Удалить**.
- ▶ Выделите требуемую функцию и нажмите .
- ▶ Следуйте инструкциям, которые выводятся на дисплей.

Быстрый набор номера

- ▶ Нажмите клавишу быстрого набора, которой назначен требуемый номер, и удерживайте ее нажатой до тех пор, пока телефон не начнет установление соединения.

2. Режимы работы и первое включение

Режимы работы

Автомобильный комплект Nokia 616 предлагает специальные функции, которые используются в следующих режимах:

Режим доступа к SIM-карте

Автомобильный комплект можно использовать с удаленной SIM-картой, находящейся в совместимом мобильном телефоне, который поддерживает режим доступа к SIM-карте по каналу Bluetooth. См. раздел Работа в режиме доступа к SIM-карте на стр. 18.

Режим громкой связи

Автомобильный комплект работает в качестве блока громкой связи совместимого телефона, который поддерживает режим громкой связи Bluetooth. См. раздел Работа в режиме громкой связи на стр. 22.

Режим автомобильной SIM-карты

Автомобильный комплект с установленной автомобильной SIM-картой может работать в качестве автомобильного телефона. См. раздел Работа в режиме автомобильной SIM-карты на стр. 24.

Предупреждение

Если совместно с автомобильным комплектом используется мобильный телефон, закрепите телефон в автомобиле (например, в держателе).

- ! Если автомобильный комплект сопряжен с мобильным телефоном, который поддерживает режим доступа к SIM-карте по каналу Bluetooth, он автоматически устанавливает соединение в режиме доступа к SIM-карте.

Если мобильный телефон поддерживает только режим громкой связи Bluetooth, автомобильный комплект устанавливает соединение в режиме громкой связи. Сведения о совместимых мобильных телефонах см. на Web-узле Nokia: <http://www.nokia.com>.

Индикаторы режимов



Меню или функция доступна только в режиме доступа к SIM-карте и в режиме автомобильной SIM-карты.



Меню или функция доступна только в режиме громкой связи.

При отсутствии индикаторов меню или функция доступна во всех трех режимах.

Технология беспроводной связи Bluetooth

Технология Bluetooth позволяет подключать к автомобильному комплекту через беспроводное соединение по радиоканалу совместимые устройства Bluetooth, расположенные в радиусе 10 метров, например, совместимый мобильный телефон, портативный компьютер или беспроводную минигарнитуру. Технология Bluetooth обеспечивает бесплатное беспроводное соединение между совместимыми устройствами.

Для различных применений Bluetooth разработаны различные стандарты профилей Bluetooth, позволяющие устанавливать соединение между устройствами, поддерживающими технологию Bluetooth. Дополнительная информация приведена в разделе Технология беспроводной связи Bluetooth на стр. 62.

Пользовательские профили

В автомобильном комплекте можно установить два различных пользовательских профиля. В пользовательском профиле можно установить режим работы, контакты и персональные параметры, которые в дальнейшем можно быстро вызвать при переключении пользователей. Дополнительная информация приведена в разделе Выбор пользовательского профиля на стр. 69.

SIM-AP Работа в режиме доступа к SIM-карте

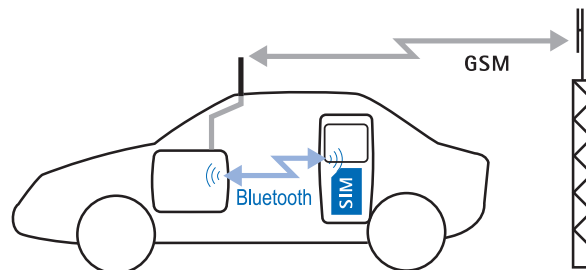

Работа автомобильного комплекта в режиме доступа к SIM-карте по каналу Bluetooth

Работа в режиме доступа к SIM-карте

Этот параметр позволяет эксплуатировать автомобильный комплект, используя удаленную SIM-карту совместимого мобильного телефона. Автомобильный комплект использует канал беспроводной связи Bluetooth с выбранным мобильным телефоном и доступ к удаленной SIM-карте для подключения к сотовой сети GSM.

В этом режиме автомобильный комплект посылает в совместимый мобильный телефон запрос на отключение от сети GSM и на выключение тех компонентов телефона, которые необходимы для связи в сотовой сети GSM. Затем автомобильный комплект обращается к SIM-карте,

установленной в совместимый мобильный телефон (удаленной SIM-карте), для подключения к сотовой сети GSM. Теперь все входящие и исходящие вызовы переключаются на автомобильный комплект, который использует SIM-карту, установленную в совместимый мобильный телефон.

Преимущества

- Этот режим позволяет автомобильному комплекту работать с SIM-картой, установленной в мобильный телефон, без необходимости замены SIM-карт.
- Можно пользоваться полным набором функций автомобильного телефона с индивидуальной настройкой меню.
- Голос и звук передаются с высоким качеством. Внешняя антенна GSM обеспечивает оптимальные условия для передачи и приема.

Эксплуатация

Совместимый мобильный телефон не требует никаких действий или установки в держатель телефона (он может оставаться в портфеле в автомобиле).

Беспроводное соединение автомобильного комплекта с совместимым мобильным телефоном, установленное с использованием режима доступа к SIM-карте по каналу Bluetooth, остается активным до тех пор, пока:

- не будет выключено зажигание автомобиля, при котором автоматически выключается автомобильный комплект;

- мобильный телефон не будет вынесен за пределы досягаемости и не прервется соединение по каналу Bluetooth (например, при выходе с телефоном из автомобиля);
- не будет выбран другой режим работы;
- не будет выключен мобильный телефон;
- в мобильном телефоне не будет завершено соединение в режиме доступа к SIM-карте.

Если последним выбранным режимом работы был режим доступа к SIM-карте, при выключении и повторном включении зажигания автомобильный комплект автоматически начинает поиск удаленной SIM-карты совместимого мобильного телефона, с которым было установлено соединение. Если этот мобильный телефон находится в пределах досягаемости, между этими двумя устройствами устанавливается беспроводное соединение по каналу Bluetooth.

- ! Соединение между устройствами по каналу беспроводной связи Bluetooth устанавливается автоматически без подтверждения и авторизации. Для этого необходимо отключить в мобильном телефоне параметр [Запрос авторизации](#).
- ! При частом использовании канала связи Bluetooth можно отключить параметр "Запрос авторизации" совместимого мобильного телефона. После этого устройства будут соединяться с по каналу беспроводной связи Bluetooth автоматически без отдельного подтверждения и авторизации.

Дополнительную информацию см. в документации на используемый совместимый мобильный телефон с функцией Bluetooth.

Предварительные условия для эксплуатации

Если предполагается использовать автомобильный комплект с удаленной SIM-картой, необходимо проверить выполнение следующих условий:

- К автомобильному комплекту подключена внешняя антенна GSM.
 - Удаленная SIM-карта установлена в совместимый мобильный телефон, мобильный телефон поддерживает технологию беспроводной связи Bluetooth и стандарт доступа к SIM-карте по каналу Bluetooth.
 - Совместимый мобильный телефон сопряжен с автомобильным комплектом для использования в режиме доступа к SIM-карте. Дополнительная информация приведена в разделе Сопряжение на стр. 63.
 - Совместимый мобильный телефон включен, аккумулятор телефона имеет достаточный заряд, и технология беспроводной связи Bluetooth включена.
- ! Сведения о совместимых мобильных телефонах можно найти на Web-узле Nokia: <http://www.nokia.com>.

Первое включение

При первом включении зажигания после установки автомобильного комплекта или после выбора команды **Восст стд настройки?** автомобильный комплект автоматически включается.

Установка языка сообщений и режима работы

Если для действующего пользовательского профиля не назначен режим работы, появляется запрос на выбор требуемого языка сообщений для действующего пользовательского профиля автомобильного комплекта.

Когда появится **Режим работы**, выберите **Телефон Bluetooth**.

Автомобильный комплект автоматически начинает поиск совместимого мобильного телефона, поддерживающего технологию беспроводной связи Bluetooth. Выберите требуемый мобильный телефон из списка обнаруженных устройств и начните процедуру сопряжения. Отображается 16-разрядный код доступа. Когда на экране появится соответствующий запрос, введите этот код доступа в совместимый мобильный телефон. Дополнительная информация приведена в разделе Сопряжение на стр. 63.

- ! Если выбранный мобильный телефон не поддерживает режим доступа к SIM-карте, автомобильный комплект автоматически начинает работать в режиме громкой связи. Дополнительная информация приведена в разделе Работа в режиме громкой связи на стр. 22.
- ! Если автомобильный комплект не может обнаружить мобильный телефон, прежде всего проверьте

параметры мобильного телефона и убедитесь в том, что функция Bluetooth включена и что телефон доступен другим устройствам. Затем перезапустите поиск устройств Bluetooth. Даже в случае, когда все требуемые параметры установлены правильно, внешние помехи могут случайно привести к сбою при начальном поиске.

- ! При сопряжении мобильного телефона в режиме доступа к SIM-карте в автомобильном комплекте создается 16-разрядный код доступа. При необходимости этот код доступа можно удалить: в течение 3 секунд нажмите  для удаления кода доступа Bluetooth. Затем введите в автомобильный комплект произвольный 16-разрядный цифровой код с помощью редактора номеров под управлением ролика Navi.

Эта функция позволяет выполнить сопряжение с совместимым мобильным телефоном с поддержкой режима доступа к SIM-карте по каналу Bluetooth, который в процессе сопряжения генерирует случайный 16-разрядный цифровой код доступа. Этот код доступа можно затем ввести в автомобильный комплект.

Ввод PIN-кода

Если на дисплее появится запрос PIN-кода, введите PIN-код удаленной SIM-карты, установленной в совместимый мобильный телефон. На дисплее он отображается в виде ****. Для подтверждения нажмите . Затем автомобильный комплект выводит запрос на сохранение PIN-кода для автоматического соединения в будущем.

- ! Если функции SIM-карты защищены PIN-кодом (например, распределение оплаты за служебные и личные звонки), будьте осторожны при появлении запроса на сохранение PIN-кода. Учитывайте, что вы несете исключительную ответственность за неправильную работу, вызванную сохранением PIN-кода.

После успешного сопряжения устройств и в случае правильного ввода кода PIN удаленная SIM-карта выбранного совместимого мобильного телефона связывается с пользовательским профилем 1.

Загрузка записей телефонной книги из мобильного телефона

Затем автомобильный комплект выводит запрос на копирование телефонной книги из удаленной SIM-карты и памяти совместимого мобильного телефона в память автомобильного комплекта. Записи телефонной книги в автомобильном комплекте заменяются. Дополнительную информацию см. в разделе Параметры загрузки на стр. 71.

- ! Если требуется устанавливать соединение Bluetooth автоматически без подтверждения и авторизации, необходимо отключить в мобильном телефоне параметр [Запрос авторизации](#).
- ! Учитывайте, что записи телефонной книги загружаются как из памяти SIM-карты, так и из памяти мобильного телефона.

Готовность к работе

Затем автомобильный комплект обращается к SIM-карте, установленной в совместимый мобильный телефон, для подключения к сотовой сети GSM. Автомобильный комплект работает в режиме доступа к SIM-карте.

HFP Работа в режиме громкой связи

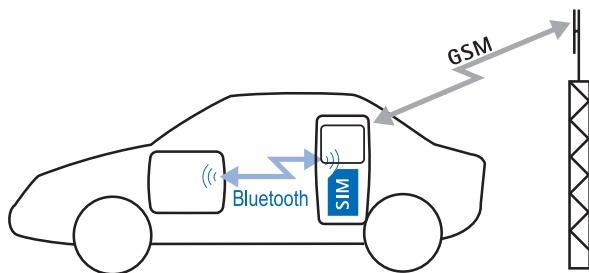

Использование автомобильного комплекта в качестве блока громкой связи мобильного телефона

Работа в режиме громкой связи

Автомобильный комплект может работать в качестве удобного устройства громкой связи для совместимого мобильного телефона, который поддерживает режим громкой связи Bluetooth. Для этого автомобильный комплект устанавливает соединение с совместимым мобильным телефоном по каналу Bluetooth. Затем

автомобильный комплект берет на себя ввод и вывод голоса, а также основные функции управления.

Преимущества

- Не требуется дополнительная SIM-карта.
- Существует целый ряд совместимых мобильных телефонов, удобных для использования в режиме громкой связи; сведения о совместимых мобильных телефонах можно найти на Web-узле Nokia: <http://www.nokia.com/enhancements/616>
- Меню автомобильного комплекта разработаны специально в соответствии с требованиями пользователей.
- Сетевые услуги и функции, которые не поддерживаются автомобильным комплектом, но поддерживаются мобильным телефоном, можно использовать с помощью мобильного телефона.

Предварительные условия для эксплуатации

- Используется совместимый мобильный телефон, поддерживающий режим громкой связи Bluetooth.
- Совместимый мобильный телефон сопряжен с автомобильным комплектом для использования в режиме громкой связи Bluetooth. Дополнительную информацию см. в разделе Сопряжение на стр. 63.
- Совместимый мобильный телефон включен, аккумулятор телефона имеет достаточный заряд, и технология беспроводной связи Bluetooth включена.

- ! Изделия других изготовителей поддерживают не все функции, предлагаемые в режиме громкой связи.
- ! В режиме громкой связи подключение к сотовой сети GSM устанавливает мобильный телефон.

Первое включение

При первом включении зажигания после установки автомобильного комплекта или после выбора команды **Восст std настройки?** автомобильный комплект автоматически включается.

Установка языка сообщений и режима работы

Если для действующего пользовательского профиля не назначен режим работы, появляется запрос на выбор требуемого языка сообщений для действующего пользовательского профиля автомобильного комплекта.

Когда появится **Режим работы**, выберите **Телефон Bluetooth**.

Автомобильный комплект автоматически начинает поиск совместимого мобильного телефона. Найденные устройства отображаются в виде списка. Выберите требуемый мобильный телефон из списка обнаруженных устройств и начните процедуру сопряжения. Для этого необходимо ввести в обоих сопрягаемых устройствах одинаковый код доступа Bluetooth. При необходимости можно создать собственный код доступа. Дополнительную информацию см. в разделе **Сопряжение** на стр. 63.

- ! Если выбранный мобильный телефон также поддерживает режим доступа к SIM-карте, в качестве режима работы автоматически устанавливается режим

доступа к SIM-карте. Дополнительную информацию см. в разделе **Работа в режиме доступа к SIM-карте** на стр. 18.

Загрузка записей телефонной книги из мобильного телефона

Автомобильный комплект выводит запрос на копирование телефонной книги из удаленной SIM-карты и памяти совместимого мобильного телефона в память автомобильного комплекта. Записи телефонной книги в автомобильном комплекте заменяются. Дополнительную информацию см. в разделе **Параметры загрузки** на стр. 71.

- ! При выборе этого режима необходимо либо отключить в мобильном телефоне параметр **Запрос авторизации**, либо подтвердить соединение в мобильном телефоне.
- ! Учитывайте, что записи телефонной книги загружаются как из памяти SIM-карты, так и из памяти мобильного телефона.

Готовность к работе

Когда автомобильный комплект успешно сопряжен с совместимым мобильным телефоном, он работает в режиме громкой связи.



Работа в режиме автомобильной SIM-карты

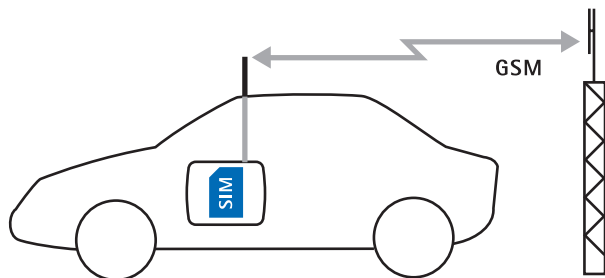

Работа автомобильного комплекта в режиме автомобильной SIM-карты

Работа в режиме автомобильной SIM-карты

Если SIM-карта¹ установлена в автомобильный комплект, автомобильный комплект работает в качестве автомобильного телефона с использованием внешней антенны GSM, подключенной к системе.

Преимущества

- Голос и звук передаются с высоким качеством, а внешняя антенна GSM обеспечивает оптимальные условия для передачи и приема.

- Можно использовать полный набор функций и меню автомобильного телефона, которые специально разработаны в соответствии с требованиями пользователей.

Предварительные условия для эксплуатации

- К автомобильному комплекту подключена внешняя антенна GSM.
- В автомобильном комплекте установлена SIM-карта.
- ! Если используется дублирующая SIM-карта или спаренная карта, лишь одно из устройств может подключиться к сети. В некоторых сотовых сетях необходимо выключать другое устройство во избежание помех в работе. Ознакомьтесь с информацией, предоставленной оператором сотовой сети.

Установка автомобильной SIM-карты

Для использования автомобильного комплекта с отдельной собственной автомобильной SIM-картой, необходимо установить SIM-карту в радиоблок.



Предупреждение

Храните SIM-карты в местах, недоступных для детей. Информацию о предоставлении и использовании услуг SIM-карты можно получить у поставщика SIM-карты (поставщика услуг, оператора сотовой сети или в других аналогичных организациях).

1. Например, дублирующая SIM-карта или спаренная карта

! Вставляя или вынимая SIM-карту, будьте осторожны: SIM-карту и ее контакты можно повредить, поцарапав или согнув их.

▶ Перед установкой SIM-карты убедитесь, что автомобильный комплект выключен.

▶ Осторожно нажмите фиксатор на корпусе радиоблока (1), откройте и снимите панель (2).

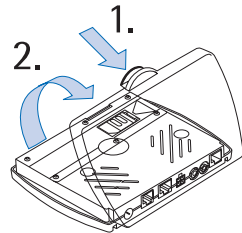

▶ Сдвиньте держатель SIM-карты (3), как показано на рисунке, и освободите его.

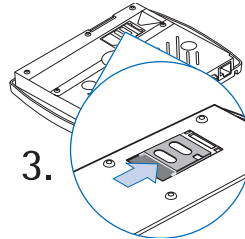

▶ Откройте держатель SIM-карты, подняв его, как показано на рисунке (4).

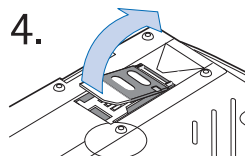

▶ Аккуратно вставьте SIM-карту в держатель (5). Установите SIM-карту позолоченными контактами к себе.



▶ Опустите держатель SIM-карты вниз в исходное положение. Сдвиньте его по направлению стрелки до защелкивания. Закройте крышку радиоблока.

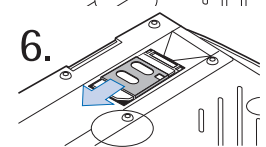

Коды доступа автомобильной SIM-карты

- PIN-код (от 4 до 8 цифр).
PIN-код (персональный идентификационный номер) защищает автомобильную SIM-карту от несанкционированного использования. PIN-код обычно предоставляется вместе с SIM-картой.
Некоторые поставщики услуг предоставляют возможность отключить запрос на ввод PIN-кода при включении питания.
- PIN2-код (от 4 до 8 цифр).
PIN2-код, предоставляемый с некоторыми автомобильными SIM-картами, необходим для доступа к ряду функций.
- PUK-код и PUK2-код (8 цифр).

PUK-код (персональный деблокировочный ключ) требуется для изменения заблокированного PIN-кода. PUK2-код требуется для изменения заблокированного PIN2-кода.

- ❗ Если перечисленные коды не предоставлены вместе с автомобильной SIM-картой, обратитесь к поставщику услуг.

Первое включение

При первом включении зажигания после установки автомобильного комплекта или после выбора команды **Восст стд настройки?** автомобильный комплект автоматически включается.

Установка языка сообщений и режима работы

Если для действующего пользовательского профиля не назначен режим работы, появляется запрос на выбор требуемого языка сообщений для действующего пользовательского профиля автомобильного комплекта.

Когда появится **Режим работы**, выберите **SIM-карта а/м телефона**.

Ввод PIN-кода

Когда на дисплее появится запрос на ввод PIN-кода, введите PIN-код автомобильной SIM-карты. На дисплее он отображается в виде ****. Для подтверждения нажмите .

- ❗ В случае, если SIM-карта правильно установлена в радиоблок и назначена для активного пользовательского профиля, но на дисплее появляется

сообщение **Неверная SIM**, обратитесь к поставщику услуг или оператору сотовой сети.

Загрузка записей телефонной книги из автомобильной SIM-карты

Затем автомобильный комплект выводит запрос на копирование телефонной книги автомобильной SIM-карты в память автомобильного комплекта для активного пользовательского профиля, если в памяти автомобильного комплекта еще нет записей телефонной книги.

- ❗ Автомобильный комплект использует записи телефонной книги, которые хранятся в памяти автомобильного комплекта, а не в памяти используемой автомобильной SIM-карты. Поэтому записи автомобильной SIM-карты необходимо скопировать в память автомобильного комплекта.

Готовность к работе

Автомобильный комплект подключается к сотовой сети GSM, используя автомобильную SIM-карту, и работает в режиме автомобильной SIM-карты.

3. Обзор основных функций

Здесь приведено краткое описание функций. Дополнительную информацию см. в приведенных перекрестных ссылках.

Включение автомобильного комплекта

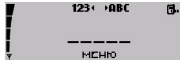

Автомобильный комплект подключен к системе зажигания, так что при включении зажигания автоматически включается и автомобильный комплект.

Если активный пользовательский профиль не настроен, см. раздел Режимы работы и первое включение на стр. 17.

При включении автомобильный комплект пытается использовать последний выбранный режим работы и активный профиль пользователя. Если не удастся использовать последний выбранный профиль пользователя, автомобильный комплект пытается включить профиль другого пользователя.

Если в прошлый раз использовался режим громкой связи или режим доступа к SIM-карте, автомобильный комплект по каналу Bluetooth выполняет автоматический поиск совместимого мобильного телефона, который использовался в прошлый раз. Если автомобильный комплект в прошлый раз работал в режиме автомобильной SIM-карты, он пытается обратиться к SIM-карте, установленной в радиоблок.

Если автомобильный комплект не может автоматически включить режим работы, на дисплее отображается следующий список функций:

- **Подключить пользоват. 1/2**

Это удобно, если мобильный телефон случайно выключен или если он был подключен к минигарнитуре по каналу Bluetooth.

- **Пользоват. 2/1**

Автомобильный комплект переключается на другой пользовательский профиль.

- **SIM а/м тлф – в этом сеансе**

Если в автомобильном комплекте установлена SIM-карта, она временно используется. В памяти сохраняются пользовательские параметры, например, записи телефонной книги. При следующем включении автомобильного комплекта он снова пытается активизировать предыдущий режим работы.

- **Режим работы**

Эта функция позволяет начать поиск устройств Bluetooth для выбора мобильного телефона, используемого с автомобильным комплектом.

По возможности автомобильный комплект автоматически выбирает режим доступа к SIM-карте; в противном случае выбирается режим громкой связи.

Для этого запускается процедура сопряжения с использованием кода доступа Bluetooth.

Дополнительную информацию см. в разделе Сопряжение на стр. 63.

При необходимости можно также выбрать режим автомобильной SIM-карты.

- **Экстренный вызов?**

Эта функция служит для отправки экстренного вызова.

▶ Выделите требуемую функцию и нажмите .

! Возможность доступа к этой функции определяется выбранным режимом работы.

Загрузка записей телефонной книги

Если установлено соединение мобильного телефона с автомобильным комплектом, можно загрузить записи телефонной книги из мобильного телефона в автомобильный комплект с помощью функции **Загрузить контакты** в меню **Пользоват.**

! Это важно потому, что прямой доступ к телефонной книге, хранящейся на установленной в автомобильный комплект SIM-карте, не предусмотрен. Для использования этих номеров необходимо скопировать их в память автомобильного комплекта.

При использовании автомобильной SIM-карты необходимо выбрать мобильный телефон для загрузки. Дополнительную информацию см. в разделе **Загрузка контактов** на стр. 68.



Несколько пользователей

Автомобильный комплект позволяет сохранять и управлять данными и параметрами двух различных пользовательских профилей. Пользовательский профиль может содержать записи телефонной книги, голосовые метки и команды или

параметры автомобильного комплекта. Теперь два пользователя автомобиля могут обращаться к своим личным данным, используя одну и ту же SIM-карту. Для этого достаточно включить свой личный пользовательский профиль.

 **Пользов. 1**

 **Пользов. 2**

- ▶ Для доступа к меню в режиме ожидания нажмите .
- ▶ Выделите меню **Пользоват.** и нажмите  для его открытия.
- ▶ Выделите **Переключ. на польз. 1** или **Переключ. на польз. 2** и нажмите  для выбора требуемой функции.
- ▶ Включается выбранный пользовательский профиль.

На дисплее может появиться запрос на ввод PIN-кода удаленной SIM-карты.

Дополнительную информацию см. в разделе **Выбор пользовательского профиля** на стр. 69.

Входящий вызов

Для обработки входящих вызовов предусмотрены следующие функции:

Ответ на входящий вызов

Ответ на входящий вызов:

- ▶ Нажмите .
- ▶ Для завершения вызова нажмите .

Отклонение входящего вызова

- ▶ Для отклонения входящего вызова нажмите

Если включена функция **Переадрес., если занят** (услуга сети) и входящие вызовы перенаправляются на другой телефонный номер, например, на номер автоответчика, то все отклоненные вызовы также будут переадресованы на этот номер. Дополнительную информацию см. в разделе Переадресация (услуга сети) на стр. 49.

Регулировка громкости сигнала вызова

- ▶ Для регулировки громкости громкоговорителя для входящего вызова служит

Услуга режима ожидания

SIM-AP HFP CarSIM

Если включена функция **Ожидающий вызов** (услуга сети), при разговоре по телефону и поступлении нового входящего вызова выводится уведомление. Данная функция позволяет ответить на такой вызов.

Ответ на входящий вызов во время активного вызова:

- ▶ Нажмите
- ▶ Первый вызов переводится в режим удержания на линии.
- ▶ Нажмите для переключения между активным и удерживаемым на линии вызовами. Второй вызов переводится в режим удержания на линии.

- ▶ Нажмите для завершения активного вызова и возврата к вызову, удерживаемому на линии.

Дополнительную информацию см. в разделе Ожидающий вызов (услуга сети) на стр. 50.

Функции режима разговора

Во время активного вызова можно использовать следующие функции:

- Откл. мкфн
- Прд DTMF
- Контакты
- ▶ Во время разговора нажмите
- ▶ Выделите требуемую функцию и нажмите

Регулировка громкости громкоговорителя

SIM-AP HFP CarSIM

- ▶ Громкость громкоговорителя регулируется с помощью

Отключение микрофона

SIM-AP HFP CarSIM

Для отключения микрофона во время разговора выберите **Откл. мкфн**. Отображается сообщение **Мкфн откл.**

- ▶ Во время разговора нажмите
- ▶ Для отключения микрофона выделите **Мкфн откл.** и нажмите

- ▶ Нажмите , чтобы снова включить микрофон.

Переключение звука между режимом громкой связи и беспроводной минигарнитурой





- ▶ Для переключения входящего или текущего вызова с режима громкой связи на беспроводную минигарнитуру нажмите .

См. предварительные требования в разделе Технология беспроводной связи Bluetooth на стр. 62.

Передача сигналов DTMF

Строки тональных сигналов DTMF можно использовать для передачи паролей, для доступа к автоответчику или для управления автоматической голосовой системой диалога.

- ▶ Во время разговора нажмите .
- ▶ Выделите **Прд DTMF** и выберите эту функцию, нажав .
- ▶ Для выбора предварительно заданной и сохраненной цифровой строки прокрутите ролик вправо для доступа к контактам.
- ▶ Для ввода цифровой строки прокрутите ролик влево.
- ▶ Для выбора требуемого варианта нажмите .
- ▶ При обращении к записям телефонной книги выделите определенную строку и для ее выбора нажмите .

или

- ▶ Для ввода требуемой цифровой строки используйте текстовый редактор или клавиатуру (дополнительная автомобильная телефонная трубка HSU-4, см. раздел Алфавитно-цифровая клавиатура на стр. 14).

Выбранная цифра сразу же передается в виде тонального сигнала DTMF.



- ▶ Для выхода из этой функции нажмите . Происходит возврат в режим разговора. Текущий вызов остается активным.

Контакты

Во время разговора может потребоваться телефонная книга для того, чтобы проверить какой-либо номер или продиктовать определенный номер своему собеседнику.

Просмотр контактов:

- ▶ Во время разговора нажмите .
- ▶ Выделите **Контакты** и нажмите .
- ▶ О перемещении по контактам см. в разделе Набор номера с помощью телефонной книги (поиск по имени) на стр. 31.
- ▶ Для выхода из телефонной книги нажмите . Текущий вызов остается активным.

Диктофон



Диктофон позволяет записывать речевые фрагменты, звуки и разговоры по телефону.



Внимание!

Строго соблюдайте местное законодательство, регламентирующее запись телефонных разговоров. Не используйте эту функцию, если это запрещено законом.

- ▶ Для включения записи во время телефонного разговора нажмите и удерживайте нажатой клавишу .
- ▶ Нажмите для остановки записи.

Дополнительную информацию см. в разделе Диктофон на стр. 60.

Функции обработки вызовов

В зависимости от выбранного режима работы можно использовать различные функции обработки вызовов.

Набор номера с помощью телефонной книги (поиск по имени)



Для вызова телефонного номера достаточно выбрать имя в телефонной книге:

- ▶ В режиме ожидания выполните прокрутку вправо для выбора требуемой буквы алфавита в списке контактов и нажмите для выбора этой буквы.
- ▶ Таким же образом выберите вторую и последующие буквы.
- ▶ Нажмите и удерживайте нажатой клавишу или нажмите для просмотра списка имен, начинающихся с введенных букв.
- ▶ Выделите требуемое имя и нажмите для набора номера, соответствующего этому имени.

С каждой записью телефонной книги можно связать до пяти номеров, обозначаемых различными значками. Используются следующие значки: (Обычный), (Мобильный), (Домашний) и (Факс).



Набор одного из записанных для имени номеров:

- ▶ Нажмите и выделите требуемый значок или телефонный номер.
- ▶ Для набора номера нажмите .

Набор номера голосом



Функция набора голосом позволяет посылавать вызовы, произнося голосовые метки, записанные для номеров в телефонной книге.

Набор номера голосом:

- ▶ Нажмите .
Отображается приглашение **Говорите**.
- ▶ Громко и четко произнесите голосовую метку, соответствующую требуемому номеру.
В качестве сигнала о том, что голосовая метка распознана, автомобильный комплект воспроизведет ее так, как она была записана в память, и через полторы секунды автоматически наберет соответствующий этой метке номер.

Дополнительную информацию см. в разделе Голосовые метки на стр. 57.

HFP

Использовать голосовой набор номера контактов можно только в том случае, если голосовая метка записана для номера, хранящегося в мобильном телефоне. Учитывайте, что используются только контакты, записанные в память мобильного телефона с соответствующими голосовыми метками.

Информацию о записи голосовых меток см. в руководстве по эксплуатации используемого мобильного телефона.



Набор номера голосом:

- ▶ Нажмите .
Отображается приглашение **Говорите**.
- ▶ Громко и четко произнесите голосовую метку, соответствующую требуемому номеру.

В качестве сигнала о том, что голосовая метка распознана, автомобильный комплект воспроизведет ее так, как она была записана в память, и через полторы секунды автоматически наберет соответствующий этой метке номер.

Повторный набор номера

Для повторного набора недавно набранного номера можно использовать список, содержащий последние набранные номера.

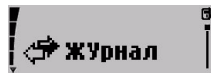

- ▶ Для вызова списка последних набранных номеров в режиме ожидания нажмите .
- ▶ Выделите требуемый номер и нажмите .
- ▶ Для набора номера нажмите .

Журнал





Телефон регистрирует телефонные номера входящих (принятых и не принятых) и исходящих вызовов, а также их дату и время.

Открытие списка вызовов:

- ▶ В режиме ожидания нажмите .
- ▶ Выделите **Журнал** и нажмите  для просмотра пунктов.
- ▶ Выделите требуемый список и нажмите  для его просмотра.



Быстрый вызов списка из 10 последних набранных номеров:

- ▶ В режиме ожидания нажмите .
- ▶ Выделите требуемый номер и нажмите .
- ▶ Для набора номера нажмите .

Дополнительную информацию см. в разделе Журнал на стр. 44.

Посылка вызова с помощью ролика Navi™

Для ввода номера и посылки вызова можно использовать ролик Navi.

- ▶ В режиме ожидания прокрутите ролик влево, найдите первую цифру телефонного номера и нажмите .
- ▶ Так же вводите остальные цифры до тех пор, пока на дисплее не будет отображен весь номер.
- ▶ Для набора номера нажмите .





Посылка вызова с помощью автомобильной телефонной трубки HSU-4 (приобретается дополнительно)

Для набора номера можно использовать клавиатуру телефонной трубки.

- ▶ Введите требуемый телефонный номер.
- ▶ Для набора номера нажмите .

Прслушивание голосовых сообщений

Если в автомобильном комплекте сохранен номер голосовой почты (автоответчика), можно вызвать голосовую почту и прослушать голосовые сообщения:

- ▶ Для доступа к меню в режиме ожидания нажмите .
- ▶ Выделите меню **Настройки** и нажмите  для его открытия.
- ▶ Выделите **Автоответчик** и нажмите .
- ▶ Выделите **Прослушать голос. сообщ.** и нажмите  для вызова автоответчика.

! Для непосредственного вызова автоответчика в режиме ожидания нажмите и удерживайте нажатой .

! При использовании автомобильной телефонной трубки HSU-4 (приобретается дополнительно) для непосредственного вызова автоответчика в режиме ожидания нажмите и удерживайте нажатой .

Дополнительную информацию см. в разделе Автоответчик на стр. 53.

Сообщения







Для использования этих функций необходимо настроить некоторые обязательные параметры. Дополнительную информацию см. в разделе Параметры сообщений на стр. 42.

Информацию о дополнительных функциях см. в разделе Сообщения на стр. 39.



Входящие

При приеме текстового сообщения на дисплей выводится текст **1 новое сообщение**. Значок  показывает, что имеются непрочитанные текстовые сообщения.

Просмотр текстового сообщения:

- ▶ Для доступа к меню в режиме ожидания нажмите .
- ▶ Выделите меню **Сообщения** и нажмите  для его открытия.
- ▶ Выделите **Входящие** и нажмите  для просмотра списка сообщений.
- ▶ Выделите требуемое сообщение и нажмите  для его просмотра.
- ▶ Для просмотра сообщения прокрутите его.

В автомобильном комплекте предусмотрено несколько функций для работы с выбранным сообщением:

- **Вызвать**
- **Ответить** (только с автомобильной телефонной трубкой HSU-4)
- **Ответить шаблоном** (только с устройством ввода CUW-3)
- **Переслать**
- **Сохранить как шаблон**
- **Удалить**
- **Скопировать в телефон**
- ▶ Нажмите .
- ▶ Выделите требуемую функцию и нажмите .

Дополнительную информацию см. в разделе Входящие на стр. 40.

Дополнительные функции

В автомобильном комплекте предусмотрен целый ряд дополнительных функций. Дополнительную информацию см. в разделе Функции меню на стр. 39.

4. Меню

Автомобильный комплект Nokia 616 может выполнять обширный набор функций, которые сгруппированы в меню. Структура меню зависит от выбранного режима работы.

Доступ к функциям меню

Для доступа к меню в режиме ожидания нажмите . Затем для перемещения по системе меню используются следующие клавиши:



Поверните ролик Navі влево для прокрутки списка пунктов вверх.



Поверните ролик Navі вправо для прокрутки списка пунктов вниз.





Нажмите ролик Navі для выбора требуемого пункта.



Нажмите эту клавишу для удаления введенного символа или для возврата на предыдущий уровень меню (см. список функций меню). Нажмите и удерживайте эту клавишу нажатой для очистки дисплея и возврата в режим ожидания.





Список функций меню

В двух следующих списках перечислены пункты меню в порядке их вызова в автомобильном телефоне:

   Режим доступа к SIM-карте и режим автомобильной SIM-карты

   Режим громкой связи

- ! В данном руководстве по эксплуатации приведено подробное описание каждого пункта меню. В скобках после названия пунктов главного меню приведены соответствующие номера страниц.
- ! При использовании с автомобильным комплектом автомобильной телефонной трубки HSU-4 предусмотрены дополнительные функции в меню [Сообщения](#) и [Контакты](#). Дополнительную информацию см. в руководстве по эксплуатации автомобильной телефонной трубки HSU-4.

			
<ul style="list-style-type: none"> ■ Сообщения (стр. 39) <ul style="list-style-type: none"> ■ Новое сообщение* <ul style="list-style-type: none"> ■ Передать ■ Убрать текст ■ Из шаблона ■ Сохранить как шаблон ■ Входящие <ul style="list-style-type: none"> ■ Вызвать ■ Ответить ■ Переслать ■ Сохранить как шаблон ■ Удалить ■ Скопировать в телефон ■ Переданные сообщения* <ul style="list-style-type: none"> ■ Открыть ■ Информация ■ Удалить ■ Настройки сообщений <ul style="list-style-type: none"> ■ Номер центра сообщений ■ Ответ через тот же центр ■ Просмотр шаблонов <ul style="list-style-type: none"> ■ Передать ■ Удалить ■ Новое сообщение ■ Ответить ■ Журнал (стр. 44) <ul style="list-style-type: none"> ■ Непринятые вызовы ■ Принятые вызовы ■ Набранные номера 	<ul style="list-style-type: none"> ■ Журнал (стр. 44) <ul style="list-style-type: none"> ■ Непринятые вызовы ■ Принятые вызовы ■ Набранные номера 	<ul style="list-style-type: none"> ■ Контакты (стр. 45) <ul style="list-style-type: none"> ■ Поиск ■ Удалить ■ Состояние памяти ■ Сигналы (стр. 47) <ul style="list-style-type: none"> ■ Громкость сигнала ■ Мелодия ■ Предупрежд. сигналы 	<ul style="list-style-type: none"> ■ Контакты (стр. 45) <ul style="list-style-type: none"> ■ Поиск ■ Удалить ■ Состояние памяти <p>Предупреждающие сигналы см. в разделе "Настройки".</p>

<p>SIM-AP HFP CarSIM</p> <ul style="list-style-type: none"> ■ Настройки (стр 48) <ul style="list-style-type: none"> ■ Установить время и дату <ul style="list-style-type: none"> ■ Установить время ■ Формат времени ■ Установить дату ■ Формат даты ■ Параметры вызовов <ul style="list-style-type: none"> ■ Передача своего номера <ul style="list-style-type: none"> ■ Задано сетью ■ Включить ■ Отключить ■ Переадресация вызовов <ul style="list-style-type: none"> ■ Переадр. все голос. вызовы ■ Переадрес., если занят ■ П-адр., если не отвечает ■ Переадрес., если вне зоны ■ П-адрес., если не доступен ■ Отменить переадресацию ■ Автоответ <ul style="list-style-type: none"> ■ Отключить ■ Включить ■ Ожидающий вызов <ul style="list-style-type: none"> ■ Включить ■ Отмена ■ Состояние 	<p>SIM-AP HFP CarSIM</p> <ul style="list-style-type: none"> ■ Настройки (стр 48) <ul style="list-style-type: none"> ■ Установить время и дату <ul style="list-style-type: none"> ■ Установить время ■ Формат времени ■ Установить дату ■ Формат даты ■ Автоответ <ul style="list-style-type: none"> ■ Отключить ■ Включить 	<p>SIM-AP HFP CarSIM</p> <ul style="list-style-type: none"> ■ Настройки продолжение (стр 51) <ul style="list-style-type: none"> Быстрый набор* <ul style="list-style-type: none"> Включить Отключить Настройки телефона <ul style="list-style-type: none"> ■ Язык ■ Подсветка ■ Информация сети <ul style="list-style-type: none"> ■ Включить ■ Отключить ■ Выбор сети <ul style="list-style-type: none"> ■ Автоматич. ■ Вручную ■ Таймер отключения ■ Автоответчик <ul style="list-style-type: none"> ■ Прослушать голос. сообщ. ■ Номер автоответчика ■ Модем GPRS ■ Параметры защиты <ul style="list-style-type: none"> ■ Запрос кода PIN ■ Изменить код PIN ■ Закрытая группа <ul style="list-style-type: none"> ■ По умолч. ■ Включить ■ Отключить ■ Разрешенные номера <ul style="list-style-type: none"> ■ Включить ■ Отключить ■ Номера 	<p>SIM-AP HFP CarSIM</p> <ul style="list-style-type: none"> ■ Настройки продолжение (стр 51) <ul style="list-style-type: none"> ■ Язык ■ Подсветка ■ Таймер отключения ■ Предупрежд. сигналы ■ Автоответчик <ul style="list-style-type: none"> ■ Прослушать голос. сообщ. ■ Номер автоответчика
--	---	--	--

<p>SIM-AP HFP CarSIM</p>	<p>SIM-AP HFP CarSIM</p>
<p>■ Настройки продолжение (стр 56)</p> <ul style="list-style-type: none"> ■ Настройки эквалайзера <ul style="list-style-type: none"> ■ Громкоговор. ■ А/м громк. ■ Восст std настройки? <p>■ Голос (стр. 57)</p> <ul style="list-style-type: none"> ■ Голос. метки <ul style="list-style-type: none"> ■ Новая голосовая метка ■ Список голос. меток <ul style="list-style-type: none"> ■ Воспроизв. ■ Изменить ■ Удалить ■ Голосовые команды <ul style="list-style-type: none"> ■ Новая голосовая команда ■ Список голос. команд <ul style="list-style-type: none"> ■ Воспроизв. ■ Изменить ■ Удалить <p>■ Диктофон (стр 60)</p> <ul style="list-style-type: none"> ■ Записать ■ Воспроизв. ■ Удалить 	<p>■ Настройки продолжение (стр 56)</p> <ul style="list-style-type: none"> ■ Настройки эквалайзера <ul style="list-style-type: none"> ■ Громкоговор. ■ А/м громк. ■ Восст std настройки?

<p>SIM-AP HFP CarSIM</p>	<p>SIM-AP HFP CarSIM</p>
<p>■ Bluetooth (стр 62)</p> <ul style="list-style-type: none"> ■ Показать активные устр. ■ Показать сопряж. устр. <ul style="list-style-type: none"> ■ Создать соединение ■ Отменить сопряжение ■ Запрос авторизации ■ Изменить имя Bluetooth ■ Имя Bluetooth (Автомобильный комплект) ■ Разреш. 2-е соединение ■ Обнаружение <p>■ Пользоват. (стр. 68)</p> <ul style="list-style-type: none"> ■ Загрузить контакты ■ Переключ. на польз. 1 ■ Настройки польз. 1 <ul style="list-style-type: none"> ■ Режим работы ■ Активный режим работы ■ Настройки загрузки <ul style="list-style-type: none"> ■ Память SIM и телефона ■ Память SIM-карты ■ Память телефона 	<p>■ Bluetooth (стр 62)</p> <ul style="list-style-type: none"> ■ Показать активные устр. ■ Показать сопряж. устр. <ul style="list-style-type: none"> ■ Отменить сопряжение ■ Запрос авторизации ■ Изменить имя Bluetooth ■ Имя Bluetooth (Автомобильный комплект) ■ Обнаружение <p>■ Пользоват. (стр. 68)</p> <ul style="list-style-type: none"> ■ Загрузить контакты ■ Переключ. на польз. 1 ■ Настройки польз. 1 <ul style="list-style-type: none"> ■ Режим работы ■ Активный режим работы ■ Настройки загрузки <ul style="list-style-type: none"> ■ Память SIM и телефона ■ Память SIM-карты ■ Память телефона

* Функция доступна только с дополнительной автомобильной телефонной трубкой HSU-4.

5. Функции меню

Автомобильный комплект Nokia 616 можно использовать в различных режимах работы. Доступные функции меню зависят от выбранного режима работы.

Индикаторы показывают, в каких режимах поддерживается конкретная функция меню. Дополнительную информацию см. в разделе Индикаторы режимов на стр. 17.

Сообщения



Автомобильный телефон позволяет принимать и просматривать короткие текстовые сообщения, а также писать (только при использовании





дополнительной автомобильной телефонной трубки HSU-4), передавать и сохранять текстовые сообщения. Все сообщения хранятся в памяти коротких сообщений. Однако для передачи собственного короткого сообщения необходимо выбрать **НАСТРОЙКИ СООБЩ.**

- ! При передаче текстовых сообщений на дисплее автомобильного комплекта может отображаться текст **Сообщение передано**. Это указывает только на то, что сообщение передано из автомобильного комплекта в центр обслуживания, номер которого запрограммирован в памяти телефона. Данное уведомление не гарантирует доставки сообщения адресату.

HFP



Текстовые сообщения отображаются на дисплее мобильного телефона, а не на дисплее автомобильного комплекта.

Создание сообщения (только с автомобильной телефонной трубкой HSU-4) (приобретается дополнительно)

- ▶ Для доступа к меню в режиме ожидания нажмите .
- ▶ Выделите меню **Сообщения** и нажмите  для его открытия.
- ▶ Выделите **Новое сообщение** и нажмите .
- ▶ Для ввода текстового сообщения служит алфавитно-цифровая клавиатура автомобильной телефонной трубки. Дополнительную информацию см. в разделе Автомобильная телефонная трубка HSU-4 (дополнительное оборудование, поставляется отдельно) на стр. 14.
- ▶ Закончив ввод текста, нажмите .



В автомобильном комплекте предусмотрено несколько функций для работы с сообщением:

Передать

- ▶ Выделите **Передать** и нажмите  для выбора варианта.
- ▶ С помощью алфавитно-цифровой клавиатуры введите телефонный номер и нажмите  для подтверждения.

- ▶ Нажмите  для того, чтобы **Передать** сообщение.
- ▶ Следуйте инструкциям, которые выводятся на дисплей.

Или

- ▶ Выполните прокрутку вправо для выбора требуемой буквы алфавита в списке контактов и нажмите  для выбора этой буквы.
- ▶ Таким же образом выберите вторую и последующие буквы.
- ▶ Нажмите и удерживайте нажатой клавишу  для просмотра списка имен, начинающихся с выбранной последовательности букв.
- ▶ Для выбора требуемого имени нажмите .
- ▶ Нажмите  для того, чтобы **Передать** сообщение.
- ▶ Следуйте инструкциям, которые выводятся на дисплей.



Убрать текст



Эта функция позволяет очистить введенное текстовое сообщение.

- ▶ Выделите **Убрать текст** и нажмите  для выбора этой функции.

Вставить шаблон

Эта функция позволяет передать ранее сохраненное текстовое сообщение. Выберите **Из шаблона** для просмотра списка имеющихся шаблонов.

- ▶ Для доступа к меню в режиме ожидания нажмите .
- ▶ Выделите меню **Сообщения** и нажмите  для его открытия.

- ▶ Выделите **Просмотр шаблонов** и нажмите  для просмотра списка имеющихся шаблонов.
- ▶ Выделите требуемый шаблон и нажмите  для его выбора.
- ▶ Выполните прокрутку для просмотра текста целиком.
- ▶ Нажмите  для передачи текстового сообщения.
- ▶ Следуйте инструкциям, которые выводятся на дисплей.

Сохранить как шаблон

Эта удобная функция позволяет сохранить принятое текстовое сообщение в качестве шаблона. Для использования этого шаблона выберите **Ответить шаблоном**, выберите шаблон из списка шаблонов и передайте сообщение.

- ▶ Выделите **Сохранить как шаблон** и нажмите  для выбора этой функции.

Входящие

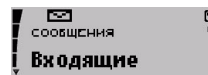



При приеме текстового сообщения отображается индикатор  и на дисплей выводится текст **1 новое сообщение**.

Все текстовые сообщения, переданные на автомобильный комплект, отображаются в порядке их приема.





- ! Если установлено соединение с мобильным телефоном в режиме доступа к SIM-карте по каналу Bluetooth, все

короткие сообщения, принятые автомобильным комплектом, автоматически пересылаются на этот мобильный телефон.



Непрочитанные сообщения отмечаются значком , а прочитанные – значком .

Мигающий индикатор сообщений SMS  означает, что память сообщений заполнена. Для передачи и приема новых сообщений необходимо удалить часть старых.

При получении нескольких текстовых сообщений:

- ▶ Для доступа к меню в режиме ожидания нажмите .
- ▶ Выделите меню **Сообщения** и нажмите  для его открытия.
- ▶ Выделите пункт **Входящие** и нажмите  для открытия списка сообщений.
- ▶ Выделите требуемое сообщение и нажмите  для его просмотра.
- ▶ Прокрутка позволяет просматривать сообщение, либо вывести само сообщение, имя или номер отправителя, а также дату и время приема сообщения.

В автомобильном комплекте предусмотрено несколько функций для работы с выбранным сообщением:

- ▶ Нажмите .
- ▶ Выделите требуемую функцию и нажмите .

Вызвать

Эта функция служит для отправки вызова отправителю сообщения.

Ответить

Эта функция позволяет создать текстовое сообщение в ответ на принятое текстовое сообщение. Дополнительную информацию см. в разделе Автомобильная телефонная трубка HSU-4 (дополнительное оборудование, поставляется отдельно) на стр. 14. Эта функция доступна только в том случае, если используется автомобильная телефонная трубка HSU-4 (приобретается дополнительно).

Переслать

Эта функция пересылает текстовое сообщение на другой номер.

Сохранить как шаблон

Эта удобная функция позволяет сохранить принятое текстовое сообщение в качестве шаблона. Для использования этого шаблона выберите **Ответить шаблоном**, выберите шаблон из списка шаблонов и передайте сообщение.

Скопировать в телефон





Эта функция служит для копирования принятого сообщения в мобильный телефон.

Переданные сообщения

В автомобильном комплекте сохраняются переданные сообщения. Для работы с переданными сообщениями предусмотрены различные функции.

Для просмотра списка переданных сообщений:

- ▶ В режиме ожидания нажмите .

- ▶ Выберите **Сообщения** и нажмите .
- ▶ Выделите **Переданные сообщения** и нажмите .
- ▶ Выделите требуемое сообщение и нажмите .
- ▶ Нажмите  для подтверждения выбора.
- ▶ Выделите требуемую функцию и нажмите .

Открыть

Эта функция позволяет открыть выбранное текстовое сообщение.

Информация

Выберите эту функцию для просмотра телефонного номера адресата, времени и даты передачи текстового сообщения.

Удалить

Эта функция служит для удаления текстового сообщения.

Параметры сообщений



Для передачи текстовых сообщений необходимо настроить некоторые параметры автомобильного комплекта.

Номер центра сообщений





Этот номер предоставляется поставщиком услуг.

- ! Данная функция позволяет указать телефонный номер центра сообщений, который необходим для передачи текстовых сообщений.

Ответ через тот же центр сообщений (услуга сети)

Ответы на короткие сообщения обычно передаются через центр SMS, номер которого задан в телефоне отправителя. **Ответ через тот же центр** - позволяет адресату сообщения передать свой ответ через тот же центр сообщений.

Изменение этих параметров:

- ▶ Для доступа к меню в режиме ожидания нажмите .
- ▶ Выделите меню **Сообщения** и нажмите  для его открытия.
- ▶ Выделите **Настройки сообщений** и нажмите  для открытия меню.
- ▶ Выделите требуемую функцию и нажмите .
- ▶ Следуйте инструкциям, которые выводятся на дисплей.





Просмотр шаблонов



Автомобильный комплект позволяет сохранить в памяти до 10 шаблонов, которые можно передавать как текстовые сообщения. В дополнение к пяти стандартным шаблонам можно создать еще 5, используя для этого принятые текстовые сообщения. Если используется автомобильная телефонная трубка HSU-4 (приобретается дополнительно), можно создавать собственные шаблоны текстовых сообщений.

Просмотр списка шаблонов текстовых сообщений:



- ▶ Для доступа к меню в режиме ожидания нажмите .

- ▶ Выделите меню **Сообщения** и нажмите  для просмотра вариантов.
- ▶ Выделите **Просмотр шаблонов** и нажмите  для просмотра списка.
- ▶ Прокрутите список шаблонов и нажмите  для выбора требуемого шаблона.
- ▶ Нажмите  для подтверждения выбора.

Выберите одну из перечисленных ниже функций:

- **Передать**
- **Удалить**

Передать

- ▶ Выделите **Передать** и нажмите  для выбора варианта.
- ▶ Выберите телефонный номер адресата из списка контактов или введите требуемый номер.
- ▶ Для передачи шаблона нажмите .

Удалить

Эта функция служит для удаления шаблонов, которые были созданы из принятых текстовых сообщений и затем сохранены.

- ▶ Выделите **Удалить** и нажмите  для выбора варианта.

- ! Обратите внимание на то, что удалить можно только те шаблоны, которые были созданы из принятых

сообщений. Удаление пяти стандартных шаблонов из памяти автомобильного комплекта не предусмотрено.

Прием и пересылка данных



Доступные функции меню зависят от выбранного режима работы. Предусмотрена возможность приема и пересылки данных, например, визитных карточек и заметок календаря, из мобильного телефона или в него как с помощью технологии беспроводной связи Bluetooth, так и в виде текстовых сообщений.

Прием визитной карточки или заметки календаря

При получении визитной карточки или заметки календаря по каналу Bluetooth или в виде текстового сообщения можно выбрать одну из следующих функций:

- **Показать**
- **Сохранить**
- **Переслать**
- **Сохранить и переслать**
- **Отклонить**

- ▶ Выделите требуемую функцию и нажмите .
- ▶ Следуйте инструкциям, которые выводятся на дисплей.

Показать

Эта функция позволяет просмотреть полученную визитную карточку или заметку календаря.





Сохранить визитную карточку

Эта функция сохраняет визитную карточку в памяти автомобильного комплекта. Если установлено соединение с мобильным телефоном в режиме доступа к SIM-карте по каналу Bluetooth, визитная карточка автоматически пересылается на этот мобильный телефон.

Переслать

Принятую визитную карточку или заметку календаря можно переслать в совместимое устройство по каналу Bluetooth или в виде текстового сообщения.

Пересылка визитной карточки или заметки календаря:

- ▶ Для подтверждения приема сообщения нажмите .
- ▶ Выделите **Переслать** и нажмите .
- ▶ Выделите **По Bluetooth** или **В сообщении SMS** и нажмите  для выбора требуемой функции.
- ▶ Выделите устройство, на которое требуется передать сообщение, и нажмите .

Сохранить и переслать

Эта функция служит для сохранения принятой визитной карточки в памяти автомобильного комплекта и одновременной пересылки этой карточки в совместимое мобильное устройство по каналу Bluetooth или в виде текстового сообщения.

Не принимать

Выберите эту функцию, если сохранять визитную карточку или заметку календаря не требуется.

Журнал

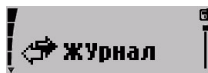

SIM-AP HFP CarSIM



Телефон регистрирует телефонные номера входящих (принятых и не принятых) и исходящих вызовов, а также их дату и время.

- ! Регистрация входящих вызовов возможна только в том случае, если сотовая сеть предоставляет услугу определения номера вызывающего абонента, а телефон включен и находится в пределах зоны обслуживания сотовой сети.
- ! В этих списках перечислено до 10 последних принятых и не принятых вызовов и до 10 последних набранных номеров. Списками можно пользоваться для набора номеров. Последние по времени вызовы находятся в начале списка.





Для каждого номера в журнале предусмотрены три функции: **Вызвать**, **Время вызова** и **Удалить**.

- ▶ Выберите запись в требуемом списке и нажмите .
- ▶ Выделите требуемую функцию и нажмите .
- ▶ Следуйте инструкциям, которые выводятся на дисплей.

Не принятые вызовы

SIM-AP HFP CarSIM



Просмотр списка из 10 последних зарегистрированных вызовов:

- ▶ Для доступа к меню в режиме ожидания нажмите .
- ▶ Выделите меню **Журнал** и нажмите  для его открытия.
- ▶ Выделите **Непринятые вызовы** и нажмите  для просмотра списка.
- ▶ Прокрутите список.
- ▶ Для возврата в режим ожидания нажмите и удерживайте нажатой клавишу .

Принятые вызовы

SIM-AP HFP CarSIM

Просмотр списка из 10 последних принятых вызовов:



- ▶ Для доступа к меню в режиме ожидания нажмите .
- ▶ Выделите меню **Журнал** и нажмите  для его открытия.
- ▶ Выделите **Принятые вызовы** и нажмите  для просмотра списка.
- ▶ Прокрутите список.

Набранные номера

SIM-AP HFP CarSIM

Для быстрого вызова списка из 10 последних набранных номеров в режиме ожидания нажмите и удерживайте нажатой клавишу .

Другой способ вызова списка последних набранных номеров:

- ▶ Для доступа к меню в режиме ожидания нажмите .
- ▶ Выделите меню **Журнал** и нажмите  для его открытия.
- ▶ Выделите **Набранные номера** и нажмите  для просмотра списка.
- ▶ Прокрутите список.

Контакты

SIM-AP HFP CarSIM

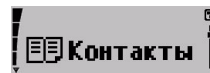

Все записи, внесенные в телефонную книгу, сохраняются во внутренней памяти автомобильного комплекта. Имена и телефонные номера,

хранящиеся на SIM-карте или в памяти совместимого мобильного телефона, поддерживающего беспроводную технологию Bluetooth, можно скопировать в память автомобильного комплекта. Дополнительную информацию см. в разделе Загрузка контактов на стр. 68.

Для каждого пользовательского профиля в памяти автомобильного телефона можно сохранить до 1000 имен и до пяти телефонных номеров для каждого имени.





- ❗ Если записи телефонной книги, которые требуется скопировать из памяти совместимого мобильного телефона с помощью технологии беспроводной связи Bluetooth, не помещаются в свободной памяти автомобильного комплекта, то некоторые записи не будут скопированы.

При выборе имени из телефонной книги, например, для отправки вызова, используется основной телефонный номер (если не выбран другой номер).

Поиск имен и телефонных номеров

SIM-AP HFP CarSIM

В режиме ожидания возможен быстрый доступ к списку имен и телефонных номеров:





- ▶ Прокрутите ролик вправо для выбора первой буквы требуемого имени и нажмите .
- ▶ Дисплею отображаются все имена из телефонной книги, начинающиеся с выбранной буквы. Они располагаются в списке в алфавитном порядке.
- ▶ Выделите требуемое имя в списке.
- ▶ Нажмите  для отправки вызова этому абоненту.
- ▶ Для отмены набора номера или завершения вызова нажмите .
- ▶ Для возврата в режим ожидания нажмите .

Дополнительную информацию см. в разделе Набор номера с помощью телефонной книги (поиск по имени) на стр. 31.

Удаление записей о контактах

SIM-AP HFP CarSIM



Из телефонной книги можно удалить одно или несколько имен и соответствующих им телефонных номеров.

- ▶ Для доступа к меню в режиме ожидания нажмите .
- ▶ Выделите меню **Контакты** и нажмите  для его открытия.
- ▶ Выделите **Удалить** и нажмите .
- ▶ Выделите требуемую функцию и нажмите .
- ▶ Следуйте инструкциям, которые выводятся на дисплей.

Проверка состояния памяти

SIM-AP HFP CarSIM

Эта функция позволяет выяснить объем свободной памяти автомобильного комплекта (в %).

- ▶ Для доступа к меню в режиме ожидания нажмите .
- ▶ Выделите меню **Контакты** и нажмите  для его открытия.
- ▶ Выделите **Состояние памяти** и нажмите .
- ▶ На дисплее появится информация о состоянии памяти.



Сигналы

SIM-AP HFP CarSIM



Предусмотрен выбор мелодии звукового сигнала для уведомления о входящих вызовах, изменение уровня громкости, включение и выключение

предупреждающих сигналов.

- ▶ Для доступа к меню в режиме ожидания нажмите .
- ▶ Выделите меню **Сигналы** и нажмите  для его открытия.
- ▶ Выделите требуемую функцию и нажмите .
- ▶ Следуйте инструкциям, которые выводятся на дисплей.

HFP

При работе в режиме громкой связи все параметры сигналов необходимо настраивать в мобильном телефоне. Для регулировки громкости мелодии сигнала вызова используйте ролик Navi .

- ! Если при работе в режиме громкой связи мобильный телефон не поддерживает воспроизведение настроенных сигналов вызова через громкоговоритель автомобильного комплекта, автомобильный комплект использует стандартный сигнал вызова.

Громкость звонка

SIM-AP HFP CarSIM

Этот параметр устанавливает громкость сигнала входящего вызова.

- ▶ С помощью ролика Navi  можно установить громкость мелодии сигнала, уведомляющего о входящем вызове, а во время разговора – громкость громкоговорителя.

Мелодия сигнала вызова

SIM-AP HFP CarSIM

Этот параметр позволяет выбрать мелодию сигнала вызова из списка. Выберите сигнал вызова, который подается при поступлении входящего вызова.

Предупреждающие сигналы

SIM-AP HFP CarSIM

Этот параметр позволяет включать и выключать предупреждающие сигналы.

HFP

В режиме громкой связи некоторые предупреждающие сигналы генерируются мобильным телефоном. Эти сигналы можно включить или выключить только в самом мобильном телефоне.

Настройки

SIM-AP HFP CarSIM

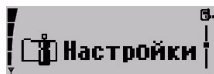

Многие параметры автомобильного комплекта доступны для настройки.

HFP

В режиме громкой связи параметры в основном определяются параметрами мобильного телефона. Дополнительную информацию см. в документации на используемый совместимый мобильный телефон.

Установка даты и времени

SIM-AP HFP CarSIM

- ▶ Для доступа к меню в режиме ожидания нажмите
- ▶ Выделите меню **Настройки** и нажмите для его открытия.
- ▶ Выделите **Установка времени** и нажмите .
- ▶ Выделите **Установить время** и выберите эту функцию, нажав .
- ▶ Выделите установку значения часов. Нажмите для перехода к установке значения минут.
- ▶ Повторите предыдущий пункт для установки значения минут.
- ▶ Повторите вышеуказанные действия для выбора и настройки параметров **Формат времени**, **Установить дату** и **Формат даты**.

Параметры вызовов

SIM-AP HFP CarSIM

Данная функция позволяет настраивать различные параметры вызовов в автомобильном комплекте. Настройка параметров вызовов:

- ▶ Для доступа к меню в режиме ожидания нажмите .
- ▶ Выделите меню **Настройки** и нажмите для его открытия.
- ▶ Выделите **Параметры вызовов** и нажмите .

Передача своего номера (услуга сети)

SIM-AP HFP CarSIM

- **Задано сеть**
При выборе этого варианта включается параметр, согласованный с оператором сотовой сети.
 - **Включить**
Эта функция включает передачу идентификатора вызывающего абонента: вызываемый абонент сможет увидеть номер вашего автомобильного комплекта.
 - **Отключить**
Выбор этого варианта запрещает передачу своего номера вызываемому абоненту.
- ▶ Выделите требуемую функцию и нажмите .

Переадресация (услуга сети)



Услуга **Переадресация вызовов** позволяет перенаправить входящие вызовы на другой телефонный номер, например, на номер своего автоответчика. Более подробную информацию можно получить у поставщика услуг.

В автомобильном комплекте предусмотрено множество видов переадресации вызовов:

- **Переадр. все голос. вызовы**
Переадресация всех входящих голосовых вызовов.
- **Переадрес., если занят**
Переадресация вызовов, поступивших во время разговора, и отклоненных входящих вызовов.
- **П-адр., если не отвечает**
Переадресация всех голосовых вызовов, оставленных без ответа.
- **Переадрес., если вне зоны**
Переадресация голосовых вызовов, поступивших в то время, когда телефон находится вне зоны обслуживания сети.
- **П-адрес., если не доступен**
Переадресация всех голосовых вызовов, поступивших в то время, когда телефон не доступен.
- **Отменить переадресацию**
Отмена всех текущих режимов переадресации.

Настройка параметров переадресации:

- ▶ Для доступа к меню в режиме ожидания нажмите
- ▶ Выделите меню **Настройки** и нажмите для его открытия.
- ▶ Выделите **Параметры вызовов** и нажмите .
- ▶ Выделите функцию **Переадресация вызовов** и нажмите .
- ▶ Выделите требуемый режим переадресации и нажмите .

Для каждого режима переадресации предусмотрены четыре функции:

- **Включить**
Эта функция позволяет выбрать номер, на который требуется переадресовать голосовые вызовы: **Автоответчик** или любой другой номер.
- **Отмена**
Эта функция отключает переадресацию вызовов.
- **Состояние**
Эта функция позволяет проверить состояние режима переадресации.
- **Задержка**
Эта функция позволяет задать период времени, по истечении которого оставшийся без ответа входящий голосовой вызов должен быть переадресован. Эта функция доступна только при включенном параметре **П-адр., если не отвечает**.

- ! Изготовитель устанавливает для времени задержки значение 5 секунд. При включении переадресации на дисплее отображается индикатор. Дополнительную информацию см. в разделе Индикаторы на дисплее на стр. 11.

Автоматический ответ на вызов



Данная функция позволяет автоматически принимать все входящие вызовы после первого сигнала, если автомобильный комплект включен и не находится в режиме "Отключено". Эту функцию можно при необходимости включать и выключать. Дополнительную информацию см. в разделе АВТОНОМНЫЙ РЕЖИМ на стр. 5.

! Предупреждение _____
Если включается эта функция, необходимо убедиться в том, что установлена достаточная громкость сигнала вызова для уведомления о входящем вызове. В противном случае существует риск того, что вызывающий абонент будет слышать разговоры, ведущиеся в автомобиле.

Включение функции автоматического ответа на вызов:

- ▶ Для доступа к меню в режиме ожидания нажмите
- ▶ Выделите меню **Настройки** и нажмите для его открытия.
- ▶ Выделите **Параметры вызовов** и нажмите .
- ▶ Выделите функцию **Автоответ** и нажмите .

- ▶ Выделите **Включить** или **Отключить** и нажмите для выбора требуемого параметра.

Ожидающий вызов (услуга сети)



Если включена функция **Ожидающий вызов**, при разговоре по телефону и поступлении нового входящего вызова выводится уведомление. Данная функция позволяет ответить на такой вызов.



Включение функции режима ожидания:

- ▶ Для доступа к меню в режиме ожидания нажмите .
- ▶ Выделите меню **Настройки** и нажмите для его открытия.
- ▶ Выделите **Параметры вызовов** и нажмите .
- ▶ Выделите функцию **Ожидающий вызов** и нажмите .
- ▶ Выделите требуемый параметр и нажмите для его выбора.

Для данной функции предусмотрены три параметра:

- **Включить**
При выборе этого параметра включается услуга режима ожидания.
- **Отмена**
При выборе этого параметра отключается услуга режима ожидания.
- **Состояние**
Эта функция служит для проверки текущего состояния

услуги режима ожидания для автомобильного комплекта.

- ▶ Нажмите  для того, чтобы во время текущего вызова ответить на входящий вызов. Первый вызов переводится в режим удержания на линии.
- ▶ Нажмите  для завершения активного вызова и возврата к вызову, удерживаемому на линии.

Настройки телефона

SIM-AP ~~HFP~~ CarSIM

Эта функция позволяет настроить следующие параметры автомобильного комплекта.

HFP

В режиме громкой связи большинство параметров телефона следует настраивать в используемом мобильном телефоне.





Язык

SIM-AP HFP CarSIM

Эта функция позволяет выбрать язык для сообщений на дисплее.

Настройка языка дисплейных сообщений:

- ▶ Для доступа к меню в режиме ожидания нажмите .

- ▶ Выделите меню **Настройки** и нажмите  для его открытия.
- ▶ Выделите **Настройки телефона** и нажмите .
- ▶ Выделите **Язык** и нажмите .
- ▶ Выделите требуемый язык и нажмите  для его выбора.





SIM-AP ~~HFP~~ CarSIM

При выборе значения **Автоматич.** язык устанавливается в соответствии с информацией, записанной на SIM-карте.

Подсветка дисплея

SIM-AP HFP CarSIM

Для удобства просмотра яркость подсветки дисплея можно регулировать. Регулировка подсветки:

- ▶ Для доступа к меню в режиме ожидания нажмите .
- ▶ Выделите меню **Настройки** и нажмите  для его открытия.
- ▶ Выделите **Настройки телефона** и нажмите .
- ▶ Выделите **Подсветка** и нажмите .
- ▶ Выделите требуемый параметр подсветки и нажмите  для его выбора.

Информация базовой станции

SIM-AP HFP CarSIM

Когда эта функция включена, на дисплее отображается информация о текущей базовой станции сотовой сети. Однако эта услуга сети действует только в том случае, если телефон зарегистрирован в сотовой сети, основанной на микросотовой технологии (MCN).



Выбор сотовой сети



SIM-AP HFP CarSIM

Сотовую сеть, к которой должен быть подключен автомобильный комплект, можно выбирать в автоматическом или ручном режиме.

- **Автоматич.**
Автомобильный комплект автоматически выбирает подходящую доступную сотовую сеть.
- **Вручную**
Из выведенного списка доступных сотовых сетей можно вручную выбрать сеть, у которой есть соглашение о роуминге с оператором домашней сети. Автомобильный комплект остается в режиме ручного выбора сети до тех пор, пока не будет выбран автоматический режим или не будет установлена другая SIM-карта.

Выбор требуемой сотовой сети:

- ▶ Для доступа к меню в режиме ожидания нажмите .
- ▶ Выделите меню **Настройки** и нажмите  для его открытия.

- ▶ Выделите **Настройки телефона** и нажмите .
- ▶ Выделите **Выбор сети** и нажмите .
- ▶ Выделите требуемый параметр и нажмите  для его выбора.
- ▶ Следуйте инструкциям, которые выводятся на дисплей.

Таймер отключения





SIM-AP HFP CarSIM

В автомобильном комплекте предусмотрена регулируемая задержка отключения питания телефона после выключения зажигания автомобиля. Период времени, в течение которого автомобильный комплект продолжает работать после выключения зажигания, определяет **Таймер отключения**. При выключении зажигания автомобиля во время разговора таймер отключения не начинает отсчет времени до тех пор, пока не закончится текущий разговор.

- ! Изготовитель устанавливает для таймера отключения нулевое значение задержки. Максимальная длительность задержки отключения составляет 24 часа.
- ! Следует помнить, что работающий автомобильный комплект разряжает автомобильный аккумулятор. При настройке таймера отключения следует учитывать возможность разрядки аккумулятора.

Установка таймера отключения:

- ▶ Для доступа к меню в режиме ожидания нажмите .

- ▶ Выделите меню **Настройки** и нажмите  для его открытия.
- ▶ Выделите **Настройки телефона** и нажмите .
- ▶ Выделите **Таймер отключения** и выберите эту функцию, нажав .
- ▶ Установите требуемое время.
- ▶ Нажмите  для включения функции таймера.

На дисплее отображается уведомление о том, что таймер отключения настроен.

Автоответчик

SIM-AP HFP CarSIM

Услуга автоответчика предоставляется поставщиком услуг после оформления абонентской подписки. Для доступа к автоответчику его номер следует сохранить в памяти автомобильного комплекта. Дополнительную информацию об этой услуге, а также номер автоответчика можно получить у поставщика услуг.





Услуга автоответчика предоставляется включенному устройству, имеющему доступ к данным SIM-карты.

Прослушивание голосовых сообщений

SIM-AP HFP CarSIM

Прослушивание голосовых сообщений:







- ▶ Для доступа к меню в режиме ожидания нажмите .

- ▶ Выделите меню **Настройки** и нажмите  для его открытия.
- ▶ Выделите **Автоответчик** и нажмите .
- ▶ Выделите **Прослушать голос. сообщ.** и нажмите .
- ! Для непосредственного набора номера своего автоответчика нажмите и удерживайте нажатой клавишу .

Ввод номера автоответчика

SIM-AP HFP CarSIM

Ввод номера автоответчика:

- ▶ Для доступа к меню в режиме ожидания нажмите .
- ▶ Выделите меню **Настройки** и нажмите  для его открытия.
- ▶ Выделите **Автоответчик** и нажмите .
- ▶ Выделите **Номер автоответчика** и нажмите  для выбора этой функции.
- ▶ Для ввода номера служит редактор номеров под управлением ролика Navi.
- ▶ Если выбрана неправильная цифра, нажмите  для ее удаления.
- ▶ Для сохранения номера нажмите "OK" в редакторе номеров под управлением ролика Navi или нажмите .

Параметры модема GPRS (услуга сети)



Автомобильный комплект можно использовать в качестве модема для подключения к сети GPRS. Однако следует обратить внимание на то, что для этого потребуется точка доступа GPRS. Дополнительную информацию можно получить у поставщика услуг или оператора сотовой сети.

Использование GPRS:

- Оформите подписку на услугу GPRS у поставщика услуг или оператора сотовой сети.
- Достоверную информацию о предоставлении услуги GPRS и о необходимых настройках можно получить у поставщика услуг или оператора сотовой сети.
- Параметры, необходимые для работы приложений, использующих GPRS, следует предварительно сохранить в памяти автомобильного комплекта.

Настройка точки доступа GPRS:

- ▶ Для доступа к меню в режиме ожидания нажмите .
- ▶ Выделите меню **Настройки** и нажмите для его открытия.
- ▶ Выделите **Модем GPRS** и нажмите .
- ▶ Для определения новых или изменения параметров существующих точек доступа к службе GPRS снова нажмите .
- ▶ Нажмите для вызова функции **Изменить точку доступа?** и с помощью текстового редактора под

управлением ролика Navi введите буквы и цифры имени точки доступа к службе GPRS.

- ▶ Для сохранения имени точки доступа нажмите "OK" в текстовом редакторе под управлением ролика Navi или нажмите .
- ▶ Для удаления ошибочно введенного символа нажмите . Нажмите эту клавишу и удерживайте ее нажатой для удаления всех введенных символов.

Получить дополнительную информацию и загрузить драйвер модема для персонального и/или портативного компьютера можно на Web-узле корпорации Nokia по адресу www.nokia.com/enhancements/616.

Тарифы GPRS

Оплата может начисляться за передачу данных по каналу GPRS или за работу приложений, которые используют GPRS. Дополнительную информацию об оплате можно получить у поставщика услуг или оператора сотовой сети.

Параметры защиты



- ! При некоторых значениях параметров защиты (например, когда вызовы ограничены закрытой абонентской группой или списком разрешенных номеров), сохраняется возможность вызова службы экстренной помощи, номер которой запрограммирован в памяти устройства.

Запрос PIN-кода для автомобильной SIM-карты

Эта функция позволяет установить режим, в котором автомобильный комплект при включении запрашивает PIN-код автомобильной SIM-карты, установленной в радиоблок. Следует заметить, что некоторые поставщики не позволяют отключить запрос PIN-кода.

Изменение PIN-кода для автомобильной SIM-карты

Эта функция позволяет изменить PIN-код автомобильной SIM-карты, установленной в радиоблок автомобильного комплекта. Помните о том, что эти коды могут содержать только цифры от 0 до 9.

Дополнительную информацию см. в разделе Коды доступа автомобильной SIM-карты на стр. 25.

Закрытая группа

Эта услуга сети позволяет ограничить входящие и исходящие вызовы выбранной группой абонентов. Дополнительную информацию можно получить у поставщика услуг или оператора сотовой сети.

Для данной услуги предусмотрено три варианта:

- **По умолчанию.**
Действуют параметры, установленные поставщиком услуг.
- **Включить**
Услуга закрытой группы включена.
- **Отключить**
Услуга закрытой группы отключена.

Разрешенные номера для автомобильной SIM-карты





Телефон позволяет ограничить посылку вызовов заданным списком телефонных номеров (если эта функция поддерживается автомобильной SIM-картой). Для сохранения и изменения телефонных номеров в этом списке необходимо ввести PIN2-код.

- ! Для того, чтобы воспользоваться этой функцией во время работы с SIM-картой совместимого мобильного телефона, подключенного к автомобильному комплекту в режиме доступа к SIM-карте по каналу Bluetooth, необходимо установить соответствующие параметры в этом совместимом мобильном телефоне. Дополнительную информацию см. в документации на используемый совместимый мобильный телефон с функцией Bluetooth.

При работе с автомобильной SIM-картой, установленной в автомобильный комплект, предусмотрено три значения параметра для этой функции:

- **Отключить**
Функция разрешенных номеров отключена.
- **Номера**
Эта функция позволяет просмотреть список номеров, которые могут использоваться для исходящих вызовов.
- **Включить**
Функция разрешенных номеров включена.

Настройка разрешенных номеров:

- ▶ Для доступа к меню в режиме ожидания нажмите .
- ▶ Выделите меню **Настройки** и нажмите  для его открытия.
- ▶ Выделите **Параметры защиты** и нажмите .
- ▶ Выделите **Разрешенные номера** и нажмите .
- ▶ Выделите требуемую функцию и нажмите .
- ▶ Следуйте инструкциям, которые выводятся на дисплей.

Дополнительную информацию см. в разделе Коды доступа автомобильной SIM-карты на стр. 25.

Параметры эквалайзера





SIM-AP **HFP** **CarSIM**

Автомобильный комплект поддерживает несколько вариантов вывода через громкоговоритель:

- Прямое подключение к громкоговорителю SP-2 из комплекта поставки телефона.
- Подключение к совместимому громкоговорителю автомобильного радиоприемника через линейный аудиовход. При выборе этого варианта необходимо регулировать уровень аудиосигнала.
- Подключение к совместимому громкоговорителю автомобильного радиоприемника через дополнительное реле, переключающее сигналы, поступающие на громкоговоритель (не входит в комплект поставки). За квалифицированным советом

обратитесь к специалисту по установке автомобильного комплекта.



Изменение требуемых параметров:

- ▶ Для доступа к меню в режиме ожидания нажмите .
- ▶ Выделите меню **Настройки** и нажмите  для его открытия.
- ▶ Выделите **Настройки эквалайзера** и нажмите .
- ▶ Выделите **Громкоговор.** или **А/м громк.** и нажмите  для выбора требуемой функции.

Восстановление стандартных параметров

SIM-AP **HFP** **CarSIM**

Можно восстановить заданные изготовителем значения всех параметров меню.

- ▶ Для доступа к меню в режиме ожидания нажмите .
- ▶ Выделите меню **Настройки** и нажмите  для его открытия.
- ▶ Выделите **Восст стд настройки?** и нажмите .
- ▶ Следуйте инструкциям, которые выводятся на дисплей.



Предупреждение

Отменить операцию восстановления стандартных параметров нельзя. Предыдущие данные стираются без возможности восстановления.

Голосовые метки



При использовании голосовых меток и функции набора голосом следует иметь в виду следующее:

- Голосовые метки не зависят от языка. Они определяются исключительно индивидуальными особенностями голоса.
- Фоновый шум мешает нормальной работе системы распознавания голоса, поэтому рекомендуется записывать и использовать голосовые метки в тихом помещении.
- Имя следует произносить в точности так же, как оно было произнесено при записи.
- Очень короткие имена не распознаются. Используйте длинные имена и избегайте записывать схожие имена для разных номеров.

! Использование голосовых меток может быть затруднено, например, в шумном помещении или в момент опасности, поэтому не стоит полностью полагаться на функцию набора голосом.



В режиме громкой связи используются голосовые метки, хранящиеся в мобильном телефоне. Они могут отличаться от голосовых меток, хранящихся в автомобильном комплекте.







Набор номера голосом

Для телефонных номеров можно записать **Голос. метки**, при распознавании которых автомобильный комплект автоматически набирает соответствующие им номера.

Запись новой голосовой метки



Данная функция позволяет записать новую голосовую метку, связать ее с телефонным номером и сохранить в памяти автомобильного комплекта. В памяти автомобильного комплекта для каждого пользовательского профиля можно сохранить до 12 голосовых меток и соответствующих им телефонных номеров. В качестве метки можно использовать любое слово (слова), например, имя абонента.

- ▶ Для доступа к меню в режиме ожидания нажмите .
- ▶ Выделите меню **Голос** и нажмите  для его открытия.
- ▶ Выделите **Голос. метки** и нажмите .
- ▶ Выделите **Новая голосовая метка** и нажмите .
- ▶ Выделите в списке контактов требуемое имя и нажмите  для его выбора.
- ▶ Выделите требуемый номер, для которого требуется записать голосовую метку, и нажмите .
- ▶ Нажмите  еще раз, появится запрос, требующий произнести голосовую метку для данной записи.
- ▶ Следуйте инструкциям, которые выводятся на дисплей.

Список голосовых меток



Данная функция служит для проверки всех голосовых меток, хранящихся в памяти автомобильного комплекта, и для редактирования списка меток.

- ▶ Для доступа к меню в режиме ожидания нажмите .
- ▶ Выделите меню **Голос** и нажмите для его открытия.
- ▶ Выделите **Голос. метки** и нажмите .
- ▶ Выделите **Список голос. меток** и нажмите .
- ▶ Выделите в списке контактов имя, которое требуется изменить, и нажмите .
- ▶ Выделите требуемую функцию и нажмите .
- ▶ Следуйте инструкциям, которые выводятся на дисплей. Выберите один из следующих вариантов:

- **Воспроизв.**

Данная функция воспроизводит голосовую метку так, как она записана.

- **Изменить**

Любую голосовую метку можно заменить на новую. Для этого выберите данную функцию и произнесите новую голосовую метку.

- **Удалить голос. метку?**

Данная функция удаляет голосовую метку и освобождает память для новой метки.

Набор номера голосом

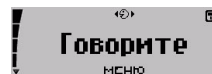

Набор номера голосом:

- ▶ Нажмите .
- ▶ Отображается приглашение **Говорите**.
- ▶ Громко и четко произнесите голосовую метку, соответствующую требуемому номеру.
Автомобильный комплект воспроизводит голосовую метку и через 1,5 секунды автоматически набирает соответствующий этой метке номер.
- ▶ Для отмены набора номера голосом нажмите .



В режиме громкой связи можно использовать голосовые метки, хранящиеся в мобильном телефоне.

- ! При работе с совместимой минигарнитурой с функцией Bluetooth перед произнесением голосовой метки нажмите кнопку минигарнитур для ее включения.
- ! Когда приложение принимает или передает данные через соединение GPRS, посылка вызовов с помощью функции набора номера голосом невозможна. Для посылки вызова с помощью функции голосового набора закройте приложение, использующее соединение GPRS.

Голосовые команды



Для управления некоторыми функциями телефона можно использовать команды, подаваемые голосом. Голосовую метку можно связать с тремя командами списка.

Управление голосом осуществляется так же, как набор номера голосом. Предусмотрено три варианта:

- **Воспроизв.**

Эта функция позволяет воспроизвести выбранные записи. Наиболее поздняя запись воспроизводится первой. Во время прослушивания записи нажмите  для перехода к следующей записи.

- **Загрузить контакты**

Данная функция служит для копирования записей телефонной книги из совместимого мобильного телефона с поддержкой технологии беспроводной связи Bluetooth или с SIM-карты, установленной в совместимый мобильный телефон, в память автомобильного комплекта. Если установлено беспроводное соединение в режиме доступа к удаленной SIM-карте, записи телефонной книги, хранящиеся в совместимом мобильном телефоне, загружаются автоматически.







- **M-гарнитура Bluetooth**

Данная функция позволяет установить канал беспроводной связи с совместимой сопряженной минигарнитурой, поддерживающей технологию Bluetooth. Если с автомобильным комплектом не

сопряжена никакая минигарнитура, отображается сообщение [Поиск аудиоаксессуаров](#). Дополнительную информацию см. в разделе Поиск устройств с функцией Bluetooth на стр. 69.

Запись голосовых команд

Эта функция служит для записи голосовой команды (одно или несколько слов, составляющих устную команду) и для связи этой команды с функцией из списка голосовых команд.

- ▶ Для доступа к меню в режиме ожидания нажмите .
- ▶ Выделите меню **Голос** и нажмите  для его открытия.
- ▶ Выделите **Голосовые команды** и нажмите .
- ▶ Выделите **Новая голосовая команда** и нажмите  для открытия списка.
- ▶ Выделите требуемую функцию, для которой требуется записать голосовую команду, и нажмите .
- ▶ Нажмите  еще раз, появится запрос на произнесение голосовой метки для данной записи.
- ▶ Следуйте инструкциям, которые выводятся на дисплей.

Список голосовых команд состоит из тех команд телефона, которые допускают вызов голосом. Любую из команд в списке можно выбрать и настроить, используя следующие функции:

- **Воспр. голос. команды**

Данная функция воспроизводит голосовую команду так, как она записана.

- **Изменить**
Вместо выбранной голосовой команды можно записать новую.
- **Удалить глс команду?**
Данная функция удаляет голосовую команду и освобождает память для новой команды.

Быстрый вызов списка голосовых команд в режиме ожидания:

- ▶ Нажмите  и прокрутите ролик влево.
- ▶ Теперь можно просмотреть список **Голосовые команды**.
- ▶ Следуйте инструкциям, которые выводятся на дисплей.

Выполнение голосовой команды



- ! Когда приложение выполняет прием или передачу данных через соединение GPRS, использование голосовых команд невозможно. Предварительно следует закрыть приложение, использующее соединение GPRS.



Выполнение голосовой команды:

- ▶ Нажмите .
Отображается приглашение **Говорите**.
- ▶ Громко и четко произнесите голосовую команду.

Автомобильный комплект воспроизводит голосовую команду и через 1,5 секунды автоматически выполняет соответствующую этой команде функцию.

Диктофон



Диктофон позволяет записывать речевые фрагменты, звуки и разговоры по телефону. Это особенно удобно, когда во время разговора необходимо сделать заметки. Например, можно записать имя или номер, а позднее внести их в телефонную книгу.



В режиме громкой связи возможность использования диктофона определяется используемым мобильным телефоном.



Внимание! _____
Строго соблюдайте местное законодательство, регламентирующее запись телефонных разговоров. Не используйте эту функцию, если это запрещено законом.

Можно сделать до 10 записей общей длительностью до трех минут. Вместе с каждой записью сохраняются ее порядковый номер, длина и время записи.

Новые записи автоматически сохраняются в памяти телефона. Если память телефона заполнена, отображается

сообщение: **Нет памяти для сохр.** Перед выполнением новых записей необходимо удалить часть старых.

Записать



Эта функция позволяет записывать речевые фрагменты и автоматически сохраняет записи. Эту функцию также можно использовать во время разговора.

- ▶ Для включения записи во время телефонного разговора нажмите и удерживайте нажатой клавишу .
- ▶ Для завершения записи нажмите .

Все записи сохраняются и нумеруются.

Для работы с записями предусмотрены две функции: **Воспроизв.** и **Удалить**.

Воспроизв.



Данная функция служит для воспроизведения выбранной записи.

Просмотр списка записей и выбор записи для воспроизведения:

- ▶ Для доступа к меню в режиме ожидания нажмите .
- ▶ Выделите меню **Диктофон** и нажмите для просмотра списка записей.
- ▶ Выделите в списке требуемую запись и нажмите для ее выбора.

- ▶ Выделите **Воспроизв.** и нажмите . Воспроизводится выбранная запись.
- ▶ Нажмите для возврата к списку записей или к предыдущему пункту меню.
- ▶ Для остановки воспроизведения нажмите .

- ! Для воспроизведения записей удобно использовать голосовую команду. Вы произносите голосовую команду, и автомобильный телефон начинает воспроизводить последнюю запись. Нажмите для перехода к следующей записи.
- ! Для использования такой ссылки необходимо записать голосовую команду для этой функции автомобильного комплекта. Дополнительную информацию см. в разделе Голосовые команды на стр. 59.

Удалить



Данная функция удаляет голосовую команду и освобождает память для новых команд.

- ▶ Для доступа к меню в режиме ожидания нажмите .
- ▶ Выделите меню **Голос** и нажмите для его открытия.
- ▶ Выделите **Список голос. команд** и нажмите .
- ▶ Выделите требуемую команду и нажмите для ее выбора.
- ▶ Выделите **Удалить** и нажмите для выбора варианта.

▶ Нажмите  еще раз для перехода к следующей голосовой команде.

Технология беспроводной связи Bluetooth

SIM-AP HFP CarSIM

В зависимости от выбранного режима работы можно использовать различные функции Bluetooth.



Технология Bluetooth — это международный стандарт беспроводной связи на малых расстояниях, позволяющий

подключать к автомобильному комплекту совместимые внешние устройства, поддерживающие технологию Bluetooth. В качестве подобных устройств могут выступать мобильный телефон, портативный компьютер или беспроводная минигарнитура.

В устройствах Bluetooth для передачи информации используются радиоволны, поэтому прямая видимость между автомобильным комплектом и другим устройством Bluetooth не требуется. Обязательным является следующее условие: устройства должны находиться на расстоянии не более 10 м друг от друга. Однако соединение может нарушить наличие препятствий (например, корпус автомобиля), а также помехи от других электронных устройств.

Автомобильный комплект постоянно использует функции защиты, предусмотренные технологией беспроводной связи Bluetooth:

При передаче данных используется шифрование.

Автомобильный комплект проверяет подлинность удаленных устройств во избежание нежелательных соединений.

Для установления первого соединения с устройством с использованием технологии беспроводной связи Bluetooth, такая проверка должна выполняться вручную путем обмена кодами доступа Bluetooth. Эта процедура называется сопряжением (см. раздел Сопряжение на стр. 63). После успешного сопряжения устройств в дальнейшем не требуется повторять их сопряжение при установлении беспроводной связи Bluetooth между ними. Однако можно удалить устройство из списка сопряженных устройств. Если в дальнейшем снова потребуются установить соединение Bluetooth с этим устройством, необходимо выполнить его сопряжение с автомобильным комплектом.

Для взаимодействия устройств разных изготовителей в стандарте Bluetooth определены так называемые профили для различных применений. Автомобильный комплект Nokia 616 поддерживает следующие профили Bluetooth:

- Профиль доступа к SIM-карте для соединения с совместимым мобильным телефоном и использования удаленной SIM-карты, установленной в мобильный телефон.

- Профиль громкой связи для соединения с мобильным телефоном.
- Профиль громкой связи или профиль минигарнитур для соединения с совместимой беспроводной минигарнитурой.

Включение и выключение Bluetooth

В автомобильном комплекте поддержка технологии Bluetooth всегда включена. Однако в других устройствах, поддерживающих технологию Bluetooth (например, в мобильных телефонах), может потребоваться включение или отключение функции Bluetooth. Убедитесь в том, что эта функция включена во всех устройствах, которые требуется связать с автомобильным комплектом с помощью технологии беспроводной связи Bluetooth, и что это устройство доступно в телефоне (см. раздел Доступность автомобильного комплекта на стр. 67). Дополнительную информацию см. в документации на используемое устройство с функцией Bluetooth.

Сопряжение

Для установления соединения с использованием технологии беспроводной связи Bluetooth два устройства по соображениям безопасности должны обмениваться кодами доступа Bluetooth при первом соединении. Эта операция называется сопряжением. Код доступа Bluetooth содержит от 1 до 16 цифр и должен быть введен в обоих устройствах. Этот код доступа требуется только один раз.

Режим доступа к SIM-карте

В режиме доступа к SIM-карте, если автомобильный комплект обнаруживает совместимый мобильный телефон, поддерживающий профиль доступа к SIM-карте по каналу Bluetooth, автомобильный комплект отображает на дисплее случайный 16-значный цифровой код, который необходимо ввести в совместимый мобильный телефон для его сопряжения с автомобильным комплектом. Учитывайте, что это необходимо сделать быстро - в течение 30 секунд. Выполняйте инструкции, которые отображаются на дисплее мобильного телефона.

Если сопряжение выполняется успешно, отображается сообщение **Сопряжено с** и название мобильного телефона. Затем отображается сообщение **Создать соединение**. Для установления соединения по каналу Bluetooth нажмите



- ! При сопряжении мобильного телефона в режиме доступа к SIM-карте в автомобильном комплекте создается 16-разрядный код доступа. При необходимости этот код доступа можно удалить: в течение 3 секунд нажмите для удаления кода доступа Bluetooth. Затем введите в автомобильный комплект произвольный 16-разрядный цифровой код с помощью редактора номеров под управлением ролика Navi. Эта функция позволяет выполнить сопряжение с совместимым мобильным телефоном с поддержкой режима доступа к SIM-карте по каналу Bluetooth, который в процессе сопряжения генерирует случайный

16-разрядный цифровой код доступа. Этот код доступа можно затем ввести в автомобильный комплект.

- ! Беспроводное соединение с использованием режима доступа к SIM-карте по каналу Bluetooth соответствует высоким требованиям безопасности. Поэтому стандарт Bluetooth предписывает обязательное использование 16-значного цифрового кода при выполнении сопряжения двух устройств в режиме доступа к SIM-карте по каналу Bluetooth.

Сопряжение в режиме громкой связи







При сопряжении мобильного телефона в режиме громкой связи необходимо ввести одинаковый код доступа в автомобильный комплект и в мобильный телефон. Это относится также и к соединениям Bluetooth для большинства других устройств, например, для компьютеров, где можно вводить цифры или текст.

- ! В некоторых устройствах код доступа Bluetooth зафиксирован и прилагается к устройству. Проверьте это в документации на используемый аксессуар с функцией Bluetooth. Когда на дисплее автомобильного комплекта появится соответствующий запрос, введите этот код доступа.

Просмотр активных устройств с функцией Bluetooth

SIM-AP HFP CarSIM



Просмотр списка активных устройств, поддерживающих технологию Bluetooth и находящихся в зоне действия автомобильного комплекта:



- ▶ Для доступа к меню в режиме ожидания нажмите .
- ▶ Выделите меню **Bluetooth** и нажмите  для его открытия.
- ▶ Выделите **Показать активные устр.** и нажмите .
- ▶ Нажмите  для разрыва существующего соединения по каналу Bluetooth между двумя устройствами.
- ▶ Нажмите  для возврата к предыдущему меню. Для возврата в режим ожидания нажмите и удерживайте нажатой клавишу .

Просмотр сопряженных устройств

SIM-AP HFP CarSIM

Список сопряженных устройств Bluetooth можно просмотреть для установления соединения в сопряженном устройством или для изменения списка сопряженных устройств.

- ▶ Для доступа к меню в режиме ожидания нажмите .
- ▶ Выделите меню **Bluetooth** и нажмите  для его открытия.

- ▶ Выделите пункт **Показать сопряж. устр.** и нажмите  для открытия списка сопряженных устройств.
- ▶ Выделите требуемое устройство и нажмите  для его выбора.
- ▶ Выделите требуемую функцию и нажмите .
- ▶ Следуйте инструкциям, которые выводятся на дисплей.

Эта функция выводит список всех сопряженных устройств Bluetooth. Устройства, сопряженные последними, находятся в начале списка. Доступность некоторых из приведенных ниже функций зависит от состояния соответствующего устройства или соединения.

Создать соединение

Эта функция устанавливает беспроводную связь с сопряженным устройством Bluetooth.

 Эта функция недоступна в режиме громкой связи.

Отменить сопряжение









Эта функция удаляет устройство из списка сопряженных устройств Bluetooth.

Запрос авторизации

Данная функция позволяет задать режим соединения с сопряженным устройством при появлении этого сопряженного устройства в зоне связи Bluetooth автомобильного комплекта: автоматически (**Нет**) или после подтверждения запроса автомобильного комплекта на соединение (**Да**).

Изменить имя Bluetooth

Эта функция служит для изменения имени устройства Bluetooth, сопряженного с автомобильным комплектом.

- ▶ Для доступа к меню в режиме ожидания нажмите .
- ▶ Выделите меню **Bluetooth** и нажмите  для его открытия.
- ▶ Выделите пункт **Показать сопряж. устр.** и нажмите .
- ▶ Выделите пункт **Изменить имя Bluetooth?** и нажмите .
- ▶ Устройства, сопряженные с автомобильным комплектом, отображаются с соответствующими именами Bluetooth. Выделите требуемое устройство и нажмите  для его выбора.
- ▶ Выделите требуемый вариант (**Да** или **Нет**) и нажмите .
- ▶ При выборе варианта **Да** отображается текущее имя Bluetooth.
- ▶ Для внесения любых необходимых изменений служит текстовый редактор под управлением ролика Navi.
- ▶ Для удаления символа нажмите .
- ▶ Для сохранения записи нажмите .
- ▶ Отображается запрос **Ввод закончен?** Выделите **Да** и нажмите  для подтверждения.

Поиск аудиоаксессуаров



Предусмотрен поиск беспроводной минигарнитуры Bluetooth.

- ▶ Для доступа к меню в режиме ожидания нажмите
- ▶ Выделите меню **Bluetooth** и нажмите для его открытия.
- ▶ Выделите **Поиск аудиоаксессуаров** и нажмите .

Автомобильный комплект начинает поиск аксессуаров, поддерживающих технологию беспроводной связи Bluetooth. Обнаруженные устройства отображаются в виде списка в порядке их обнаружения.

- ▶ Для просмотра списка прокрутите его.
- ▶ Для начала процедуры сопряжения нажмите .

Дополнительную информацию см. в разделе Сопряжение на стр. 63.

- ! Автомобильный комплект может обнаружить беспроводную минигарнитуру с функцией Bluetooth только в случае, когда связь Bluetooth беспроводной минигарнитуры с другим устройством Bluetooth отсутствует. Поэтому для переключения беспроводной минигарнитуры с функцией Bluetooth требуется разорвать существующее беспроводное соединение по каналу Bluetooth, например, с мобильным телефоном.

Имя Bluetooth автомобильного комплекта



Данная функция позволяет изменить для автомобильного комплекта имя Bluetooth, под которым комплект идентифицируется другими устройствами. С помощью текстового редактора под управлением ролика Navi измените имя Bluetooth автомобильного комплекта. Изготовитель устанавливает имя "Nokia 616".

- ▶ Для доступа к меню в режиме ожидания нажмите .
- ▶ Выделите меню **Bluetooth** и нажмите для его открытия.
- ▶ Выделите **Имя Bluetooth** и нажмите .
- ▶ Отображается имя автомобильного комплекта "Nokia 616". Нажмите для выбора устройства.
- ▶ Отображается запрос **Изменить имя Bluetooth?**
- ▶ Выделите требуемый вариант (**Да** или **Нет**) и нажмите .
- ▶ При выборе варианта **Да** с помощью текстового редактора можно изменить это имя.
- ▶ Для удаления символов имени нажмите .
- ▶ Закончив ввод символов, нажмите .
- ▶ Отображается запрос **Ввод закончен?** Выделите **Да** и нажмите для сохранения имени.

Доступность автомобильного комплекта

SIM-AP HFP CarSIM

Для того, чтобы установить беспроводное соединение между двумя совместимыми устройствами по каналу Bluetooth, необходимо предварительно установить на этих устройствах режим обнаружения. Изготовитель устанавливает для этого режима значение "Включен".

- ▶ Для изменения режима обнаружения автомобильного телефона в режиме ожидания откройте меню, нажав .
 - ▶ Выделите меню **Bluetooth** и нажмите  для его открытия.
 - ▶ Выделите **Обнаружение** и нажмите .
 - ▶ Выделите **Включить** или **Отключить** и нажмите  для выбора требуемого варианта.
- ! Даже при включенном режиме обнаружения автомобильного комплекта другие устройства Bluetooth не смогут его обнаружить, если он уже использует канал беспроводной связи Bluetooth. Для обнаружения автомобильного комплекта, уже использующего канал связи Bluetooth, выберите функцию [Разреш. 2-е соединение](#).





Разрешение на второе соединение Bluetooth

SIM-AP ~~HFP~~ CarSIM

Этот параметр требуется в случае, когда другие устройства с функцией Bluetooth должны обнаружить автомобильный комплект, в то время как он использует беспроводное соединение в режиме доступа к удаленной SIM-карте с совместимым мобильным телефоном. Эта функция на короткое время разрывает существующее беспроводное соединение в режиме доступа к удаленной SIM-карте, что позволяет другим устройствам с функцией Bluetooth (например, портативный компьютер) послать запрос на установление беспроводной связи перед тем, как автомобильный телефон автоматически восстановит беспроводное соединение с совместимым мобильным телефоном в режиме доступа к удаленной SIM-карте по каналу Bluetooth.

- ! При выборе этого параметра автомобильный комплект становится доступным для других устройств Bluetooth на 30 секунд перед восстановлением исходного беспроводного соединения Bluetooth.
- ! Когда автомобильный комплект не использует канал связи Bluetooth для соединения с совместимым устройством, его режим обнаружения для других устройств Bluetooth определяется значением параметра меню **Обнаружение**. В этом случае для установления беспроводной связи устройства (например, портативного компьютера с функцией Bluetooth) с

автомобильным комплектом не требуется вызывать функцию "Второе соединение Bluetooth".



- ▶ Для доступа к меню в режиме ожидания нажмите .
- ▶ Выделите меню **Bluetooth** и нажмите  для его открытия.
- ▶ Выделите **Разреш. 2-е соединение** и нажмите .
- ▶ Выделите требуемый вариант (**Да** или **Нет**) и нажмите .

Данные пользователя



В зависимости от выбранного режима работы можно использовать различные функции.

Автомобильный комплект позволяет сохранять и управлять данными и параметрами двух различных пользовательских профилей. Пользовательский профиль может содержать записи телефонной книги, голосовые метки и команды или параметры автомобильного комплекта. Теперь два пользователя автомобиля могут обращаться к своим личным данным, используя одну и ту же SIM-карту. Для этого достаточно включить свой личный пользовательский профиль.

- ! На дисплее в строке состояния отображается индикатор текущего пользовательского профиля. Если включен профиль пользователя 1, отображается значок . Если включен профиль пользователя 2, отображается значок . В каждый момент времени может быть включен

только один пользовательский профиль. При первом включении автомобильного комплекта включается пользовательский профиль 1.

Загрузка контактов



С помощью данной функции можно скопировать записи телефонной книги в память автомобильного комплекта из установленной в него SIM-карты или из памяти совместимого мобильного телефона с поддержкой технологии беспроводной связи Bluetooth.

- ! Некоторые мобильные телефоны, поддерживающие режим доступа к SIM-карте или режим громкой связи, не поддерживают эту функцию.
- ! Для загрузки контактов на многие телефоны с операционной системой Symbian необходимо установить дополнительное приложение. Программное обеспечение и справку по установке можно бесплатно загрузить с Web-узла Nokia: <http://www.nokia.com/enhancements/616>.
- ! Прямой доступ к контактам, хранящимся на SIM-карте, установленной в автомобильный комплект, не предусмотрен. Для использования этих номеров необходимо скопировать их в память автомобильного комплекта. Следуйте инструкциям, которые выводятся на дисплей.

- ▶ Для доступа к меню в режиме ожидания нажмите
- ▶ Выделите меню **Пользоват.** и нажмите
- ▶ Выделите **Загрузить контакты** и нажмите

При работе с автомобильным комплектом, использующим удаленную SIM-карту, телефонная книга, хранящаяся в совместимом мобильном телефоне, копируется непосредственно в память автомобильного комплекта. Дополнительную информацию см. в разделе Параметры пользователя на стр. 70.

При работе с автомобильным комплектом, который использует автомобильную SIM-карту, установленную в радиоблок, предусмотрены три функции: **Показать сопряж. устр.**, **А/м SIM-карта** и **Поиск устр-в Bluetooth**.

- ▶ Выделите требуемую функцию и нажмите

Сопряженные устройства с функцией Bluetooth

- ▶ Выделите совместимый мобильный телефон с функцией Bluetooth (имя отображается в списке сопряженных устройств), из которого требуется загрузить телефонную книгу в память автомобильного комплекта по каналу Bluetooth.
- ▶ Для копирования записей нажмите

- ! Можно отключить параметр "Запрос авторизации" совместимого мобильного телефона, тогда устройства будут соединяться с по каналу беспроводной связи Bluetooth автоматически без отдельного подтверждения и авторизации. Для этого выберите пункт меню **Показать**

сопряж. устр., выберите **Запрос авторизации** и установите его в значение **Отключить**. Дополнительную информацию см. в документации на используемый совместимый мобильный телефон с функцией Bluetooth.

Автомобильная SIM-карта

- ▶ Для копирования телефонной книги из автомобильной SIM-карты, установленной в радиоблок, в память автомобильного комплекта нажмите

Поиск устройств с функцией Bluetooth

- ▶ Если требуется выполнить загрузку из устройства, которое еще не сопряжено с автомобильным телефоном, выделите **Поиск устр-в Bluetooth** и нажмите

Выбор пользовательского профиля



В памяти автомобильного комплекта при необходимости могут храниться два пользовательских профиля. Текущий пользовательский профиль постоянно отображается одним из двух значков:

-
-

- ▶ Для доступа к меню в режиме ожидания нажмите
- ▶ Выделите меню **Пользоват.** и нажмите

- ▶ Выделите **Переключ. на польз. 1** или **Переключ. на польз. 2** и нажмите  для выбора требуемой функции.
- ▶ Включается выбранный пользовательский профиль. На дисплее может появиться запрос на ввод PIN-кода SIM-карты.

! В любой момент можно выбрать меню **Режим работы** и настроить параметры сохранения PIN-кода удаленной SIM-карты. Дополнительную информацию см. в разделе Выбор режима работы на стр. 70.



! Если впоследствии изменить PIN-код удаленной SIM-карты в мобильном телефоне, то при следующем включении автомобильного комплекта используется неправильный PIN-код удаленной SIM-карты (если включена эта функция). Автомобильный комплект выводит запрос на ввод измененного PIN-кода. Учитывайте, что SIM-карта блокируется после ввода правильного кода более двух раз.

Параметры пользователя

SIM-AP HFP CarSIM

Эта функция позволяет установить требуемые параметры для загрузки с помощью технологии беспроводной связи Bluetooth действующего пользовательского профиля и телефонной книги. Настройка пользовательского профиля выполняется сразу после создания требуемых пользовательских параметров. Можно назначить любой

требуемый режим работы: режим автомобильной SIM-карты, режим доступа к SIM-карте или сопряжение с мобильным телефоном в режиме громкой связи.





- ▶ Для доступа к меню в режиме ожидания нажмите .
- ▶ Выделите меню **Пользоват.** и нажмите  для его открытия.
- ▶ Выделите **Настройки польз. 1** или **Настройки польз. 2** и нажмите  для выбора требуемой функции.

Выберите одну из перечисленных ниже функций:

- **Режим работы**
- **Активный режим работы**
- **Настройки загрузки**
- ▶ Выделите требуемую функцию и нажмите .

Выбор режима работы

! С текущим пользовательским профилем всегда связана какая-нибудь SIM-карта. При первой настройке пользовательского профиля 1 или 2 см. раздел Первое включение на стр. 70.

- ▶ Для доступа к меню в режиме ожидания нажмите .
- ▶ Для связывания новой SIM-карты с автомобильным комплектом выделите меню **Пользоват.** и откройте его, нажав .
- ▶ Выделите **Настройки польз. 1** или **Настройки польз. 2** и нажмите  для выбора требуемой функции.
- ▶ Выделите **SIM-карта а/м телефона** и нажмите .

Имена сопряженных устройств

При выборе мобильного телефона из списка сопряженных мобильных телефонов автомобильный комплект устанавливает соединение Bluetooth с сопряженным мобильным телефоном в режиме доступа к удаленной SIM-карте и может выводить запрос на ввод PIN-кода удаленной SIM-карты, установленной в сопряженный мобильный телефон.

Автомобильный телефон запрашивает режим установления беспроводной связи Bluetooth: с сохранением введенного PIN-кода для автоматического соединения при следующем подключении либо с запросом авторизации.

Автомобильная SIM-карта

Эта функция связывает автомобильную SIM-карту, установленную в радиоблок, с текущим пользовательским профилем. Если включена функция запроса PIN-кода при включении питания, выводится запрос на ввод PIN-кода автомобильной SIM-карты.

- ! Некоторые поставщики услуг предоставляют возможность отключить запрос на ввод PIN-кода при включении питания. Информацию можно получить у поставщика услуг сотовой сети.

Поиск телефона Bluetooth

Эта функция связывает текущий пользовательский профиль с удаленной SIM-картой, установленной в совместимый мобильный телефон, который еще не был сопряжен с автомобильным комплектом. Автомобильный комплект выполняет поиск только тех мобильных

телефонов с функцией доступа к удаленной SIM-карте по каналу Bluetooth, которые находятся в зоне действия связи, и выводит их имена в списке устройств Bluetooth. Выберите устройство, выполните его сопряжение с автомобильным комплектом и продолжайте в соответствии с разделом Имена сопряженных устройств на стр. 71.

Активный режим работы

Эта функция служит для просмотра имени совместимого мобильного телефона, удаленная SIM-карта которого связана с текущим пользовательским профилем.

Параметры загрузки

В память автомобильного комплекта можно скопировать данные телефонной книги любого совместимого мобильного телефона, поддерживающего технологию беспроводной связи Bluetooth. Возможны три удобных варианта:

- **Память SIM и телефона**
Этот параметр, установленный по умолчанию, позволяет скопировать в память автомобильного комплекта данные телефонной книги, записанной как в памяти SIM-карты, так и в памяти мобильного телефона.
- **Память SIM-карты**
Эта функция позволяет загрузить в автомобильный комплект только те контактные данные, которые сохранены в памяти SIM-карты мобильного телефона.
- **Память телефона**
Эта функция позволяет скопировать в память автомобильного комплекта данные только из телефонной книги, находящейся в памяти мобильного телефона.

6. Передача данных

GPRS (служба пакетной передачи данных через радиointерфейс)

Технология GPRS позволяет использовать автомобильный комплект для передачи и приема данных через сотовую сеть (услуга сети). GPRS является одним из способов передачи данных, который обеспечивает беспроводной доступ к сетям передачи данных, например, к сети Интернет.

Для использования технологии GPRS необходимо оформить подписку на услуги GPRS. Подробные сведения о предоставлении услуг GPRS можно получить у поставщика услуг или оператора сотовой сети. Дополнительную информацию см. в разделе Параметры модема GPRS (услуга сети) на стр. 54.

HSCSD (высокоскоростная передача данных по коммутируемым сетям)

Автомобильный комплект обеспечивает доступ к услугам высокоскоростной передачи данных GSM (услуга сети).

Функцию высокоскоростной передачи данных можно использовать в том случае, когда автомобильный комплект подключен к совместимому компьютеру с функцией Bluetooth при условии, что на компьютере установлен и выбран в качестве активного драйвер модема, который поддерживает высокоскоростную передачу данных.

Программное обеспечение драйвера модема и справку по установке см. на web-узле Nokia: <http://www.nokia.com>.

Информацию о предоставлении услуги высокоскоростной передачи данных и об условиях подписки можно получить у поставщика услуг или оператора сотовой сети.

Справочная информация

- ! Помните, что безопасность движения требует от водителя концентрации внимания на управлении транспортным средством. Пользуйтесь услугой передачи данных с помощью автомобильного комплекта только в том случае, если дорожная обстановка позволяет делать это безопасно, и местные законы и правила не запрещают пользоваться мобильной связью за рулем.

Передача данных по сотовой сети

В автомобильном комплекте используются возможности передачи данных по сети GSM для факсимильных сообщений, коротких сообщений и электронной почты, а также для установления соединения с другими компьютерами (услуга сети).

Возможности передачи данных GSM

Рекомендуется остановить автомобиль в таком месте, где обеспечивается максимальная мощность радиосигнала сети. Более мощный сигнал обеспечивает более качественную передачу данных.

На качество мобильной передачи данных оказывают влияние несколько факторов, которые могут послужить причиной помех:

Шум

Радиопомехи от электронного оборудования, приборов и проезжающего транспорта могут ухудшить качество передачи данных.

Перемещение между базовыми станциями

При перемещении от одной базовой станции к другой уровень сигнала в текущем канале может упасть, и коммутатор переключит абонента на другую частоту и на другую станцию с более высоким уровнем сигнала. Из-за изменений интенсивности сетевого трафика такое переключение может происходить и тогда, когда абонент неподвижен. В результате подобных переключений возможны задержки при передаче данных.

Мертвые зоны и исчезновение сигнала

Мертвой зоной называется пространство, в котором прием радиосигнала невозможен. Сигнал исчезает, когда автомобильный комплект оказывается в таком месте, где радиосигнал существенно ослаблен естественными или искусственными препятствиями – холмами или высокими зданиями. Следствием этого могут стать перерывы в работе или невозможность соединения.

Низкий уровень сигнала

Большое расстояние и наличие препятствий между базовой станцией и автомобильным комплектом могут быть причиной того, что уровень сигнала от базовой станции недостаточно высок и стабилен для надежного соединения и бесперебойного обмена данными. Поэтому, пользуясь автомобильным комплектом, для повышения качества связи придерживайтесь следующих рекомендаций:

Оптимальный режим передачи данных и факсимильных сообщений достигается, когда автомобиль неподвижен, так как в этом случае уровень сигнала остается постоянным. Не рекомендуется передавать данные по сотовой сети из движущегося транспорта. Факсимильная связь более подвержена воздействию помех, чем передача данных или коротких сообщений.

Проверьте уровень сигнала с помощью индикатора на дисплее автомобильного комплекта. Если уровень сигнала недостаточен для обычного голосового вызова, не следует пытаться передавать данные до тех пор, пока не будет найдено место с лучшими условиями связи.

7. Установка

Автомобильный комплект Nokia 616

Автомобильный комплект Nokia 616 предназначен для установки в автомобилях. В комплект поставки входит удобное оборудование для громкой связи, позволяющее разговаривать по телефону, не поднося его к уху, выносное устройство ввода, упрощающее работу с телефоном, и дисплей с прекрасным качеством изображения.

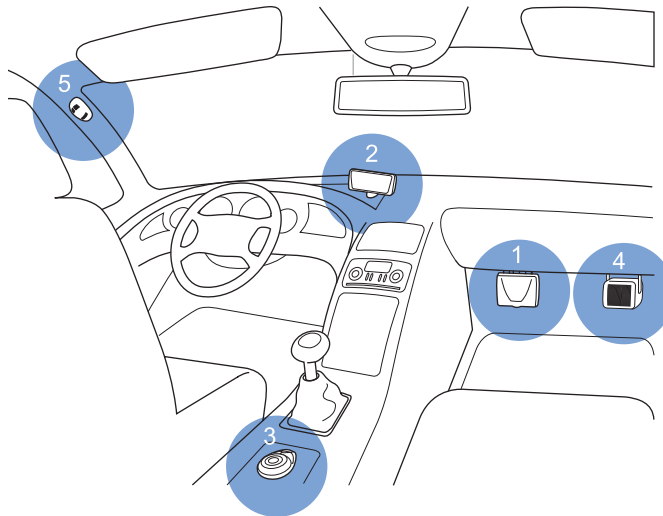

Установка оборудования автомобильного комплекта в салоне автомобиля

Установка устройства в автомобиле и его техническое обслуживание должны проводиться только квалифицированными специалистами. Нарушение правил установки и технического обслуживания может быть опасным и привести к аннулированию гарантии на устройство.

Регулярно проверяйте надежность крепления и работоспособность радиотелефонного оборудования в автомобиле.

Владельцам автомобилей, оснащенных воздушной подушкой безопасности, следует помнить о том, что воздушная подушка наполняется газом под высоким давлением. Не помещайте никаких предметов, включая мобильные телефоны, над воздушной подушкой или в зоне ее раскрытия. При неправильной установке радиотелефонного оборудования в автомобиле раскрытие воздушной подушки может привести к серьезным травмам. Не храните и не перевозите горючие жидкости, газы или взрывчатые вещества вместе с устройством, его компонентами или аксессуарами.

Важную информацию по технике безопасности и рекомендации по эксплуатации и обслуживанию автомобильного комплекта см. в разделе Важная информация по технике безопасности на стр. 81 и в разделе Уход и обслуживание на стр. 80.

Техника безопасности

- ! Перед установкой автомобильного комплекта ознакомьтесь с приведенными ниже основными правилами техники безопасности.
- Инструкции по установке автомобильного комплекта, содержащиеся в данном руководстве, носят общий характер. Огромное разнообразие типов и моделей автомобилей не позволяет в данном руководстве ответить на все вопросы, которые могут возникнуть при работе с конкретным автомобилем. За подробной информацией по возникающим вопросам обращайтесь к изготовителю автомобиля.
- На современных автомобилях установлены бортовые компьютеры, в которых хранятся основные параметры автомобиля. Неправильное отключение автомобильного аккумулятора может привести к уничтожению информации, что повлечет за собой необходимость выполнения трудоемких работ по восстановлению системы. При возникновении вопросов рекомендуется перед началом монтажных работ обратиться к продавцу автомобиля.
- Перед началом работ убедитесь в том, что зажигание автомобиля выключено, отсоедините аккумулятор и исключите его случайное подключение.
- Не курите при работе в автомобиле. Убедитесь в том, что поблизости нет источников огня.
- При выборе места установки автомобильного комплекта исключите возможность травмы головы.
- Следите за тем, чтобы во время работ не повредить электрические кабели, топливные и тормозные шланги и системы безопасности.
- Прокладывайте кабели так, чтобы они не истирались и не повреждались. Не укладывайте кабели под креслами или поверх острых кромок.
- Оборудование должно быть установлено таким образом, чтобы оно не создавало помех управлению автомобилем. Следите за тем, чтобы во время установки телефонного оборудования не повредить рулевую, тормозную и другие основные системы, необходимые для нормального функционирования автомобиля. Убедитесь в отсутствии препятствий раскрытию воздушной подушки.
- Радиочастотные сигналы могут оказывать неблагоприятное воздействие на неправильно установленные или не имеющие требуемого экранирования электронные системы автомобиля (например, электронные системы впрыска топлива, электронные системы антиблокирования тормозов, электронные системы управления скоростью, системы управления воздушными подушками). При выявлении дефектов или изменений в работе этих систем обратитесь к продавцу автомобиля.
- Автомобильный комплект допустимо использовать только с напряжением питания 12 В при заземленном отрицательном полюсе. Нарушение этих требований может привести к повреждению электронного оборудования автомобиля.

- Не допускайте длительной работы автомобильного комплекта от аккумулятора, например, при выключенном двигателе автомобиля, так как это может привести к разрядке аккумулятора.

Монтаж

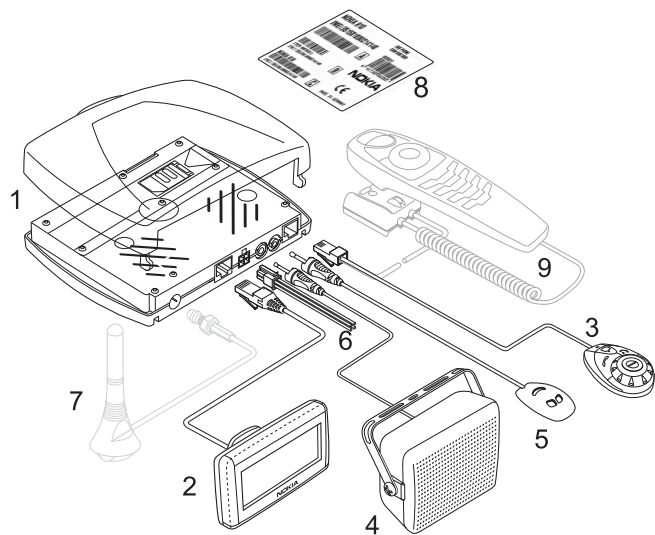

Оборудование автомобильного комплекта Nokia 616

Комплект поставки

1. Радиоблок RV-1
2. Дисплей SU-21
3. Устройство ввода CUW-3
4. Громкоговоритель SP-2
5. Микрофон MP-2
6. Кабель питания PCU-4
7. Антенна GSM (не входит)
8. Наклейки
9. Автомобильная телефонная трубка HSU-4 (не входит)

Радиоблок RV-1 (1)

Не рекомендуется устанавливать радиоблок RV-1 на видном месте салона автомобиля. Тем не менее, установить радиоблок следует так, чтобы обеспечить удобный доступ к SIM-карте для ее замены; длина кабелей микрофона и громкоговорителя должна допускать установку на выбранные места.

При установке радиоблока используйте кронштейн из комплекта поставки. При правильной установке радиоблок надежно защелкивается в кронштейне.

- ! При установке радиоблока проверьте требования на функционирование связи с совместимым устройством по каналу Bluetooth.
- ! При установке кронштейна проверьте, что радиоблок задвигается в рабочее положение вперед или

перпендикулярно продольной оси автомобиля. Иначе выпавший при аварии блок может стать причиной травм и повреждений.

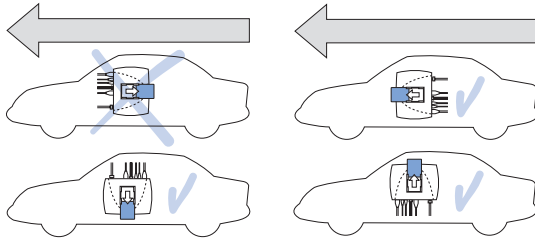

Установка радиоблока в автомобиле

Дисплей SU-11 (2)

Дисплей следует укрепить на приборной доске или в любом другом месте салона, где дисплей хорошо виден и не мешает управлению автомобилем.

Специалист по обслуживанию автомобиля может дать совет или предложить подходящие варианты расположения дисплея в автомобиле, не требующие сверления отверстий. Дополнительную информацию о подходящих местах крепления можно найти на Web-узле Nokia <http://www.nokia.com>.

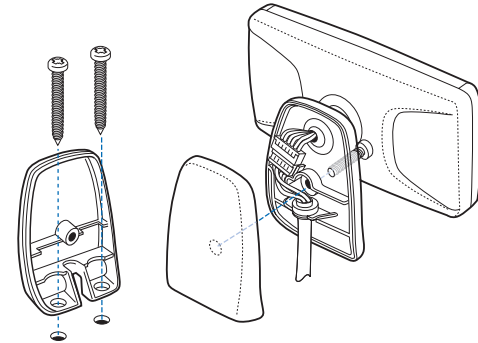

Установка дисплея

Устройство ввода CUW-3 (3)

Держатель устройства ввода следует разместить в легкодоступном месте. Однако нужно обратить особое внимание на то, чтобы устройство ввода не мешало управлению автомобилем. Убедитесь в том, что кабель от держателя устройства ввода можно подключить к радиоблоку. Оптимальный вариант размещения устройства ввода – горизонтально на консоли между креслами водителя и переднего пассажира.

Громкоговоритель SP-2 (4)

Для обеспечения наилучшего качества звука направьте громкоговоритель в сторону пользователя. Рекомендуется устанавливать громкоговоритель на расстоянии не менее 1 метра от микрофона для предотвращения эха.

Микрофон MP-2 (5)

- ! Использование любого другого микрофона, кроме микрофона из комплекта поставки автомобильного комплекта (MP-2) может существенно снизить качество передачи.

Микрофон громкой связи следует установить на расстоянии примерно 30 см от головы пользователя так, чтобы он был обращен к пользователю. Опыт эксплуатации показал, что наилучшими для размещения микрофона можно считать места рядом с зеркалом заднего вида или слева от солнцезащитного щитка. Микрофон не должен мешать управлению автомобилем. Рекомендуется устанавливать микрофон на расстоянии не менее 1 метра от громкоговорителя автомобильного комплекта для предотвращения эха.

Для крепления микрофона используйте специальную двустороннюю клейкую ленту, которая экранирует шум корпуса автомобиля. Не размещайте микрофон так, чтобы на него попадал поток воздуха из вентиляционных отверстий. Не используйте для прокладки микрофонного кабеля системы обогрева, вентиляции и кондиционирования автомобиля.

Кабель питания PCU-4 (6)

Системный кабель соединяет автомобильный комплект с электронным оборудованием автомобиля. Подробные инструкции см. на монтажной схеме.

Если подсоединен кабель отключения звука радиоприемника, то при приеме входящего вызова или при

посылке исходящего вызова система автоматически отключает звук радиоприемника, а вызов переключается на громкоговоритель автомобильного комплекта.

- ! Для снижения уровня электромагнитных помех при укладке кабелей размещайте их как можно дальше от электронного оборудования автомобиля.
Прокладывайте кабели так, чтобы они не истирались и не повреждались (например, не укладывайте кабели под креслами или поверх острых кромок).

Антенна GSM (7)

Автомобильный комплект подключается к внешней антенне GSM (в комплект поставки не входит). Однако в том случае, если автомобиль оснащен комбинированной антенной (радио и GSM) и фильтром разделения частот, их можно использовать вместо специальной антенны GSM.

Если автомобиль не оборудован антенной GSM, обратитесь по месту приобретения автомобиля и уточните, где лучше всего установить антенну и как это сделать.

- ! В соответствии с требованиями на уровень облучения радиочастотной энергией установите антенну исходя из минимального безопасного для человека расстояния от антенны – 20 см; при этом коэффициент усиления антенны не должен превосходить 3 дБ.

Наклейки (8)

Наклейки из комплекта поставки автомобильного комплекта необходимы при обращении в службу поддержки

для технического обслуживания. Прикрепите наклейку  на гарантийный талон.

Автомобильная телефонная трубка HSU-4 (9)

Телефонную трубку (в комплект поставки не входит) следует разместить в легкодоступном месте. Помните, что все оборудование должно быть установлено так, чтобы не препятствовать управлению автомобилем.

Оптимальный вариант размещения трубки – горизонтально на консоли между креслами водителя и переднего пассажира. Дополнительную информацию о вариантах удобного монтажа трубки в автомобиле можно получить у специалиста по обслуживанию автомобиля.

Убедитесь в отсутствии препятствий раскрытию воздушной подушки.





Для замены устройства ввода CUW-3 на телефонную при выключенном зажигании отсоедините кабель устройства ввода от радиоблока и вставьте кабель телефонной трубки в соответствующий разъем радиоблока.

Параметры эквалайзера

Автомобильный комплект поддерживает несколько вариантов вывода через громкоговоритель:

- Прямое подключение к громкоговорителю SP-2 из комплекта поставки телефона.
- Подключение к совместимому громкоговорителю автомобильного радиоприемника через дополнительное реле, переключающее сигналы,

поступающие на громкоговоритель (в комплект поставки не входит).

- Подключение к совместимому громкоговорителю автомобильного радиоприемника через линейный аудиовход. При выборе этого варианта необходимо регулировать уровень аудиосигнала.
- ▶ Для настройки параметров звука в режиме ожидания нажмите .
- ▶ Выделите меню **Настройки** и нажмите  для его открытия.
- ▶ Выделите **Настройки эквалайзера** и нажмите .
- ▶ Выделите **Громкоговор.** или **А/м громк.** и нажмите  для выбора требуемой функции.

Проверка работоспособности

После установки автомобильного комплекта проверьте его работоспособность. Кроме проверки работы оборудования следует проконтролировать, что оборудование смонтировано удобно и не мешает управлять автомобилем.

- ! Для установления связи между автомобильным комплектом и совместимым аксессуаром по каналу Bluetooth расстояние между устройствами должно соответствовать требованиям этой технологии. Выносные устройства должны быть снабжены источниками питания достаточной мощности (проверьте аккумуляторный блок).

8. Уход и обслуживание

Данное устройство разработано и изготовлено с использованием самых последних достижений техники и требует осторожного обращения. Следуйте приведенным ниже рекомендациям – это позволит выполнить все условия предоставления гарантии.

- Оберегайте автомобильный комплект и аксессуары от влаги. Атмосферные осадки, влага и все виды жидкостей содержат минеральные частицы, вызывающие коррозию электронных схем.
- Не используйте и не храните автомобильный комплект в запыленных или загрязненных помещениях. Это может вызвать повреждение подвижных частей и электронных компонентов.
- Не храните автомобильный комплект при повышенной температуре. Высокая температура может привести к сокращению срока службы электронных устройств, повредить аккумуляторы и вызвать деформацию или оплавление пластмассовых деталей.
- Не храните автомобильный комплект при пониженной температуре. При повышении температуры устройства (до нормальной температуры) возможна конденсация влаги внутри корпуса, что может вызвать повреждение электронных плат.
- Не пытайтесь вскрывать корпус устройства способом, отличным от приведенного в данном руководстве.

- Оберегайте автомобильный комплект от падения, ударов и тряски. Неосторожное обращение может привести к поломке внутренних печатных плат и механических компонентов.
- Не используйте для чистки автомобильного комплекта агрессивные химикаты, растворители для химической чистки и сильные моющие средства.
- Не разукрашивайте автомобильный комплект. Краска может засорить движущиеся узлы и нарушить их нормальную работу.
- Пользуйтесь только прилагаемой или рекомендованной изготовителем антенной. Использование других антенн, а также переделка и наращивание антенны могут привести к повреждению устройства и к нарушению правил использования радиооборудования.

Все приведенные выше рекомендации в равной степени относятся к устройству и всем аксессуарам. При нарушении нормальной работы устройства обратитесь в ближайший специализированный сервисный центр.

9. Важная информация по технике безопасности

Условия эксплуатации

Помните о необходимости соблюдения всех особых правил, действующих в той или иной области, и обязательно выключайте автомобильный комплект везде, где его использование запрещено, может вызывать помехи или быть опасным.

Электронные устройства

Большинство современных электронных устройств защищены от воздействия радиочастотного излучения. Однако некоторые электронные приборы не имеют такой защиты.

Кардиостимуляторы

Согласно рекомендациям изготовителей кардиостимуляторов во избежание возникновения помех расстояние между мобильным телефоном и кардиостимулятором должно быть не менее 15 см. Эти рекомендации согласуются с результатами независимых исследований и рекомендациями Института исследований беспроводных технологий.

Лицам, пользующимся кардиостимуляторами, необходимо соблюдать следующие правила:

- держите включенное устройство на расстоянии не менее 15 см от кардиостимулятора;

При появлении малейших признаков возникновения помех немедленно переведите автомобильный комплект в режим "Отключено".

Потенциально взрывоопасные среды

В потенциально взрывоопасной среде обязательно переведите автомобильный комплект в режим "Отключено" (см. раздел АВТОНОМНЫЙ РЕЖИМ на стр. 5) и строго соблюдайте все указания и инструкции. В местах возможного образования взрывоопасной атмосферы обычно рекомендуется глушить автомобильные двигатели. Искрообразование в таких местах может привести к пожару или взрыву, что чревато травмами и гибелью людей.

Выключайте устройство (переводите его в режим "Отключено") на автозаправочных станциях, а также на станциях технического обслуживания (например, вблизи топливной аппаратуры). Необходимо соблюдать ограничения на использование радиооборудования на топливных складах, на объектах хранения и распределения топлива, на химических предприятиях и в местах выполнения взрывных работ.

Потенциально взрывоопасная среда встречается довольно часто, но не всегда имеет четкие признаки или маркировку. Примерами такой среды являются подпалубные помещения на судах, хранилища химических веществ и установки по их перекачке, автомобили с использованием сжиженного горючего газа (например, пропана или бутана),

помещения и зоны с загрязнением воздуха химикатами или взвесями, например, песчинками, пылью или металлическим порошком.

Автомобили

К установке автомобильного комплекта в автомобиле и его техническому обслуживанию допускается только специально обученный персонал. Нарушение правил установки и технического обслуживания может быть опасным и привести к аннулированию гарантии на устройство.

Радиочастотные сигналы могут оказывать неблагоприятное воздействие на неправильно установленные или не имеющие требуемого экранирования электронные системы автомобиля (например, электронные системы впрыска топлива, электронные антиблокировочные системы тормозов, электронные системы контроля скорости, системы управления подушками безопасности). За дополнительной информацией обращайтесь к производителю автомобиля (или его представителю) или производителю устанавливаемого в автомобиль дополнительного оборудования (его представителю).

Регулярно проверяйте надежность крепления и работоспособность радиотелефонного оборудования в автомобиле.

Не храните и не перевозите горючие жидкости, газы или взрывчатые вещества вместе с телефоном, его компонентами или аксессуарами.

Владельцам автомобилей, оснащенных воздушной подушкой безопасности, следует помнить о том, что воздушная подушка наполняется газом под высоким давлением. Не помещайте никаких предметов, включая как стационарные, так и мобильные телефоны, над воздушной подушкой или в зоне ее раскрытия. При неправильной установке радиотелефонного оборудования в автомобиле раскрытие воздушной подушки может привести к серьезным травмам.

Нарушение этих требований может повлечь за собой временное или постоянное лишение нарушителя права на услуги телефонной сети, судебное преследование, либо обе меры одновременно.

Экстренные вызовы





 **Предупреждение**

Данный автомобильный комплект, как и любой мобильный телефон, в своей работе использует радиосигналы, сотовые и стационарные сети связи, а также задаваемые пользователем режимы работы, в связи с чем невозможно гарантировать связь при всех обстоятельствах. В случае особо важных соединений (например, при вызове скорой медицинской помощи) нельзя надеяться только на мобильное устройство.

Вызов службы экстренной помощи

Экстренный вызов?

Для вызова службы экстренной помощи:

- ▶ Включите телефон и зажигание автомобиля (если они выключены). Убедитесь в том, что оно находится в зоне с достаточным уровнем радиосигнала. В некоторых сетях необходимо, чтобы в телефоне была правильно установлена действующая SIM-карта.
- ▶ Нажмите и удерживайте нажатой клавишу  до тех пор, пока не отобразится сообщение **Экстренный вызов?** Для подтверждения нажмите .
- ▶ Для подтверждения запроса защиты выберите **Да** и нажмите , а для отмены – выделите **Нет** и нажмите .

При использовании некоторых функций устройства для вызова службы экстренной помощи может потребоваться предварительно выключить эти функции. Дополнительная информация приведена в данном руководстве либо ее можно получить у поставщика услуг сотовой связи.

При вызове службы экстренной помощи сообщите всю необходимую информацию с максимально возможной точностью. Ваше мобильное устройство может оказаться единственным средством связи на месте происшествия. Не прерывайте связи, не дождавшись разрешения.



Внимание!

Послать вызов в службу экстренной помощи можно только в том случае, если автомобильный комплект подключен к внешней антенне GSM.

10. Технические характеристики

Напряжение аккумулятора

12,6 В (10,8 – 16 В)

С заземленным отрицательным полюсом (GND).

Энергопотребление

1,5 А (1 мА в автономном режиме)

Мощность передатчика

EGSM 900: 3,2 мВт – 2 Вт

DCS 1800: 1,0 мВт – 1 Вт

Кабель питания PCU-4

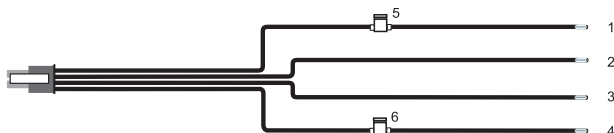

Разводка кабеля питания

1. +12 В: положительный полюс автомобильного аккумулятора, красный
2. Заземление (отрицательный полюс автомобильного аккумулятора), черный
3. Отключение звука радиоприемника, желтый
4. Датчик зажигания автомобиля, синий
5. Предохранитель 2 А
6. Предохранитель 1 А

11. Глоссарий

GPRS

GPRS (служба пакетной передачи данных через радиointерфейс) обеспечивает беспроводную передачу данных. Для беспроводного доступа к сетям передачи данных необходимы параметры точки доступа GPRS, предоставляемые поставщиком услуг или оператором сотовой сети. Дополнительную информацию см. в разделе GPRS (служба пакетной передачи данных через радиointерфейс) на стр. 72.

GSM

GSM (глобальная система мобильной связи) – технический стандарт мобильных сотовых сетей.

HFP

HFP (профиль громкой связи)

HSCSD

HSCSD (высокоскоростная передача данных по коммутируемым сетям) ускоряет передачу данных для популярных услуг GSM. Дополнительную информацию см. в разделе HSCSD (высокоскоростная передача данных по коммутируемым сетям) на стр. 72.

IMEI

Код IMEI является серийным номером устройства и входит в комплект поставки автомобильного комплекта.

PIN-код

PIN-код (персональный идентификационный номер) – это код длиной от 4 до 8 цифр, который защищает SIM-карту от несанкционированного использования. PIN-код предоставляется вместе с SIM-картой. Дополнительная информация приведена в разделе Коды доступа автомобильной SIM-карты на стр. 25.

PUK-код

PUK-код (персональный деблокировочный ключ) – это код длиной 8 цифр, который требуется для изменения заблокированного PIN-кода.

PUK-код предоставляется вместе с SIM-картой. Если вы потеряли код или он не был предоставлен вместе с SIM-картой, обратитесь к оператору сотовой сети.

SIM-карта

SIM-карта (модуль идентификации абонента) содержит всю информацию, которая требуется сотовой сети для идентификации абонента. Кроме того, на SIM-карте хранится информация, связанная с защитой.

SMS

SMS (служба коротких сообщений) – услуга сети, которая обеспечивает передачу коротких текстовых сообщений (до 160 символов) на мобильные телефоны и прием коротких текстовых сообщений от других мобильных абонентов (если данная услуга включена).

Автомобильная SIM-карта

Автомобильная SIM-карта устанавливается в устройство чтения SIM-карт автомобильного комплекта Nokia.

Номер SMSC

Номер SMSC (номер центра коротких сообщений) необходим для передачи коротких сообщений.

Режим громкой связи Bluetooth (HFP)

Режим громкой связи Bluetooth – это международный стандарт Bluetooth, который позволяет подключить автомобильный комплект к совместимому мобильному телефону по каналу связи Bluetooth в удобном режиме громкой связи.

кроме того, это режим позволяет установить соединение автомобильного комплекта с минигарнитурой Bluetooth.

Режим доступа к SIM-карте по каналу Bluetooth

Режим доступа к SIM – международный стандарт Bluetooth, который обеспечивает беспроводной доступ к удаленной SIM-карте совместимого мобильного телефона по каналу связи Bluetooth.

Сигналы DTMF

Сигналы DTMF (двухтональные многочастотные сигналы) обеспечивают обмен данными с автоответчиком, компьютеризированными телефонными службами и т. д. Сигналы можно выбрать с помощью редактора номеров под управлением ролика Navi для выбора цифр от 0 до 9.

Удаленная SIM-карта

Удаленная SIM-карта устанавливается в устройство чтения SIM-карт совместимого мобильного телефона, который подключен к автомобильному комплекту по беспроводному каналу связи Bluetooth в режиме доступа к SIM-карте.