

Посібник користувача

Посібник зі встановлення



---

## ДЕКЛАРАЦІЯ ВІДПОВІДНОСТІ

NOKIA CORPORATION заявляє, що цей продукт RV-1 відповідає важливим вимогам та іншим відповідним умовам Директиви 1999/5/ЄС. Цей продукт узгоджується з нормами, визначеними в Директиві 2004/104/ЄС (виправлена Директива 72/245/ЄЕС), Додаток I, параграфи 6.5, 6.6, 6.8 та 6.9.

Сертифікат відповідності знаходиться на сайті:

[http://www.nokia.com/phones/declaration\\_of\\_conformity/](http://www.nokia.com/phones/declaration_of_conformity/)

# CE 0434

© 2006 Nokia. Всі права захищені.

Відтворення, передача, розповсюдження чи зберігання у будь-якому вигляді даного документа чи будь-якої його частини без попереднього дозволу компанії Nokia заборонені.

US Patent No 5818437 and other pending patents.  
Tegic Communications, Inc. All rights reserved.

Nokia, Nokia Connecting People та Navi є торговими марками або зареєстрованими торговими марками Nokia Corporation. Усі інші назви виробів і компаній, згадані тут, є торговими марками та товарними знаками їх відповідних власників.

Bluetooth is a registered trademark of Bluetooth SIG, Inc.

Nokia притримується політики неперервного розвитку. Nokia зберігає за собою право вносити будь-які зміни та покращення в будь-який продукт, що описаний в цьому документі, без попереднього повідомлення.

Компанія Nokia не несе відповідальності за втрату даних чи прибутку, а також за будь-які спеціальні, випадкові, наступні чи побічні збитки, чим би вони не були викликані.

Зміст цього документа надається "як є". Окрім вимог діючого законодавства, ніякі інші гарантії, як явні, так і ті, що припускаються, включаючи (але не обмежуючись) неявними гарантіями комерційної цінності та придатності для визначеної мети, не торкаються точності, надійності чи змісту цього документа. Nokia зберігає право на перегляд цього документа або на його анулювання у будь-який час без попереднього повідомлення.

Доступність окремих виробів та послуг може залежати від регіону. Будь ласка, зверніться до найближчого ділера компанії Nokia.

Контроль за експортом

Цей виріб може містити продукти, технології або програмне забезпечення, які регулюються експортними законами та положеннями США та інших країн. Ухилення від закону заборонене.

9236145/ Видання 3

# Зміст

<b>Заради власної безпеки</b> . . . . .	<b>5</b>	<b>Функції меню</b> . . . . .	<b>38</b>
Інформація про пристрій . . . . .	6	Повідомлення . . . . .	38
Послуги мережі . . . . .	6	Архів дзвінків . . . . .	43
Додатки та сумісні пристрої . . . . .	6	Контакти . . . . .	45
<b>Загальна інформація</b> . . . . .	<b>7</b>	Установки тону . . . . .	46
Обладнання автомобільного комплекту . . . . .	8	Установки . . . . .	47
Дисплей SU-21 . . . . .	10	Голосові позначки . . . . .	56
Пристрій вводу CUW-3 . . . . .	12	Диктофон . . . . .	60
Автомобільна телефонна трубка HSU-4 (опція, наявна окремо) . . . . .	14	Бездротова технологія Bluetooth . . . . .	62
<b>Режими використання та перше використання</b> . . . . .	<b>16</b>	Дані користувача . . . . .	68
Режими використання . . . . .	16	<b>Передача даних</b> . . . . .	<b>72</b>
Робота в режимі доступу до SIM . . . . .	17	GPRS (Технологія пакетної передачі даних) . . . . .	72
Робота в режимі "вільні-руки" . . . . .	21	HSCSD (високошвидкісні дані на основі комутації з'єднань) . . . . .	72
Робота в режимі доступу до SIM-картки . . . . .	23	Довідкова інформація . . . . .	72
<b>Перегляд головних функцій</b> . . . . .	<b>26</b>	<b>Встановлення</b> . . . . .	<b>74</b>
Увімкнення автомобільного комплекту . . . . .	26	Ваш автомобільний комплект Nokia 616 . . . . .	74
Вхідний дзвінок . . . . .	27	Інформація щодо безпеки . . . . .	74
Функції дзвінка . . . . .	30	Встановлення . . . . .	76
Повідомлення . . . . .	32	Установки еквалайзера . . . . .	79
Інші функції та опції . . . . .	33	Перевірка функціональності . . . . .	80
<b>Меню</b> . . . . .	<b>34</b>	<b>Догляд та технічне обслуговування</b> . . . . .	<b>81</b>
Виклик функції меню . . . . .	34		
Список функцій меню . . . . .	34		

<b>Важлива інформація щодо безпеки</b> . . . . .	<b>82</b>
Робоче середовище. . . . .	82
Електронні пристрої . . . . .	82
Кардіостимулятори . . . . .	82
Потенційно вибухонебезпечні атмосфери . . . . .	82
Автомобілі . . . . .	83
Виклик служби екстреної допомоги . . . . .	83
Здійснення екстреного дзвінка . . . . .	84
<b>Технічна інформація</b> . . . . .	<b>85</b>
<b>Глосарій</b> . . . . .	<b>86</b>

## Заради власної безпеки

Прочитайте ці прості вказівки. Недотримання їх може бути небезпечним або протизаконним. Для отримання подальшої інформації прочитайте повний посібник користувача.



### РЕЖИМ ВИМКНЕННЯ

Якщо використання автомобільного телефону заборонено або він може стати джерелом небезпеки або перешкод, переведіть свій телефон у режим вимкнення. Щоб зробити це з увімкненим запалюванням, натисніть . Також не забувайте вимикати телефон у випадках, коли це потрібно.



### БЕЗПЕКА НА ДОРОЗІ – НАЙГОЛОВНІШЕ

Дотримуйтесь всіх місцевих законів. Завжди тримайте свої руки вільними для керування автомобілем під час руху. Найголовніше, про що Ви повинні думати під час керування – це безпека дорожнього руху.



### БЕЗПЕЧНЕ ВСТАНОВЛЕННЯ МОБІЛЬНИХ ТЕЛЕФОНІВ

Якщо Ви використовуєте мобільний телефон з Вашим автомобільним комплектом, встановіть телефон в автомобілі надійно (наприклад, в утримувачі).



### РЕЖИМ ВИМКНЕННЯ НА АЗС

Вимикайте свій автомобільний комплект на автозаправних станціях. Не користуйтеся біля палива або хімікатів. Також не забувайте вимикати телефон у випадках, коли це потрібно.



### РЕЖИМ ВИМКНЕННЯ В ЗОНІ ВИБУХОВИХ РОБІТ

Вимикайте свій автомобільний комплект в зоні вибухових робіт. Дотримуйтесь всіх обмежень, правил та нормативів. Також не забувайте вимикати телефон у випадках, коли це потрібно.



### ПЕРЕШКОДИ

Всі бездротові телефони можуть бути чутливими до перешкод, які можуть вплинути на їх роботу.



### КВАЛІФІКОВАНЕ ОБСЛУГОВУВАННЯ

Лише кваліфікований персонал має право встановлювати або ремонтувати цей виріб.





### ПРИЄДНАННЯ ДО ІНШИХ ПРИСТРОЇВ



Приєднуючи до будь-якого іншого пристрою, прочитайте посібник користувача пристрою, щоб ознайомитись з детальною інформацією з питань безпеки. Не приєднуйте несумісні вироби.



### ЕКСТРЕНІ ДЗВІНКИ

Переконайтеся, що автомобільний комплект приєднаний до зовнішньої антени GSM, увімкнений та обслуговується.

▶ Натисніть і утримуйте , поки на дисплеї не з'явиться **Зробити екстрений дзвінок?**. Для підтвердження натисніть .

▶ Підтвердьте запит захисту **Так**, натиснувши , або скасуйте його, вибравши **Ні** за допомогою  і натиснувши .

Скажіть, де Ви знаходитесь. Не завершуйте дзвінок, поки Вам не скажуть цього зробити.



### ЗАМІНА ЗАПОБІЖНИКА

Замініть запобіжник, що перегорів, запобіжником того самого типу та розміру. Ніколи не користуйтеся запобіжником з більш високими параметрами!

## Інформація про пристрій

Автомобільний комплект, описаний у даному посібнику, ухвалений для використання у мережах стандартів EGSM 900 та GSM 1800. Щоб отримати додаткову інформацію про мережі, зверніться до свого постачальника послуг.

Користуючись функціями цього пристрою, дотримуйтесь усіх законів і поважайте право на особисте життя та законні права інших.

## Послуги мережі

Щоб використовувати автомобільний комплект, Вам необхідно передплатити послуги постачальника послуг

бездротового зв'язку. Багато функцій цього пристрою залежать від функцій бездротової мережі, в якій він працює. Ці послуги мережі можуть бути доступними не у всіх мережах, або Вам, можливо, необхідно буде укласти окремі угоди зі своїм постачальником послуг, перш ніж Ви зможете користуватися послугами мережі. Вашому постачальнику послуг може знадобитися надати Вам спеціальні інструкції щодо їх використання, а також надати роз'яснення щодо плати, яка буде стягуватися. У деяких мережах можуть існувати обмеження, що впливають на можливість використання послуг мережі. Наприклад, деякі мережі можуть не підтримувати всі символи, що залежать від мови та послуги.

Ваш постачальник послуг міг зробити так, щоб деякі функції Вашого автомобільного комплекту були вимкнені або неактивовані. Якщо це так, вони не будуть відображатися в меню Вашого автомобільного комплекту. Щоб отримати додаткову інформацію, зверніться до свого постачальника послуг.

Виберіть послуги мережі на зразок переадресації дзвінка з відповідного меню автомобільного комплекту. Після цього вибрані установки будуть автоматично передані оператору мережі для зміни конфігурації відповідних послуг. Установки послуг мережі не зберігаються в автомобільному комплекті або на SIM-карті.

## Додатки та сумісні пристрої

До складу Вашого пристрою та його додатків можуть входити компоненти малого розміру. Тримайте їх у місці, недоступному для малих дітей.

# 1. Загальна інформація

Автомобільний комплект Nokia 616 є цілком функціональним автомобільним телефоном. Він розроблений для зручності використання ключових мобільних послуг передачі голосу та даних в автомобілі. Компанія Nokia звернула особливу увагу на врахування особливих потреб водія:

- Функції меню та повідомлення зручно читати на окремому блоці дисплея, коли він встановлений у зручному місці автомобіля.
- Доступ до головних функцій телефону здійснюється за допомогою компактного пристрою вводу, який може встановлюватися у межах зручної досяжності, містить диск керування Navi та чотири функціональні клавіші.
- Автомобільний комплект з'єднується із зовнішньою антеною GSM.
- Автомобільний комплект дозволяє високоякісне відтворення мовлення.

В залежності від сумісності мобільного телефону, що використовується з автомобільним комплектом, Nokia 616 може використовуватися в різних операційних режимах:

- Як цілком функціональний автомобільний телефон, який отримує доступ до SIM-картки мобільного телефону за допомогою бездротової технології Bluetooth (режим доступу до SIM через Bluetooth) та надає повний комплект функцій.

- Як цілком функціональний автомобільний телефон, який отримує доступ до SIM-картки, вставленої до зчитувача SIM-картки автомобільного комплекту, та надає повний комплект функцій.
- Як цілком функціональний автомобільний телефон, який отримує доступ до SIM-картки мобільного телефону за допомогою бездротової технології Bluetooth (режим Bluetooth "вільні руки") та надає неповний комплект функцій.

Автомобільний комплект Nokia 616 оптимізує зв'язок усередині транспортного засобу:

- Легкість голосового набору та команд
- Зручне переключення між мобільним телефоном та автомобільним комплектом, коли Ви сідаєте або залишаєте автомобіль: ніякого втручання користувача не потрібно — просто поверніть ключ запалювання
- Легке та швидке завантаження особистих контактів з мобільного телефону до автомобільного комплекту за допомогою бездротової технології Bluetooth.
- Гнучке переключення між двома режимами користувача (персоналізовані контакти, голосові позначки, установки автомобільного комплекту), якщо автомобіль використовується кількома особами

## Обладнання автомобільного комплекту

Автомобільний комплект Nokia 616 містить кілька компонентів:

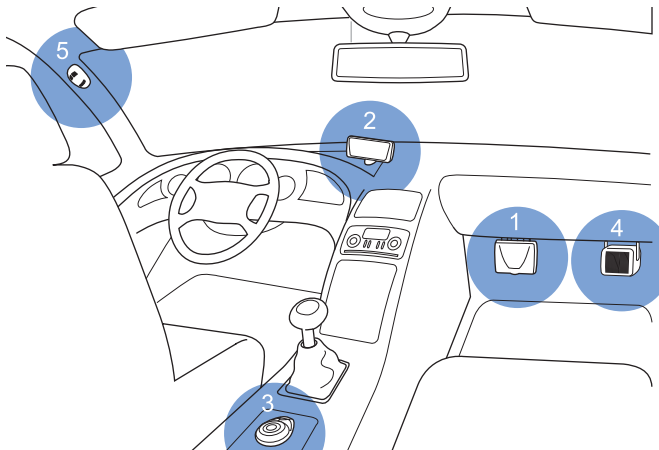

### Обладнання автомобільного комплекту Nokia 616

#### 1. Радіопристрій RV-1

Радіопристрій – це автомобільний комплект стандарту EGSM 900/1800 з бездротовою технологією Bluetooth, яка підтримує кабельний зв'язок із сумісною зовнішньою GSM-антенною та сумісними зовнішніми пристроями.

#### 2. Дисплей SU-21

На окремому дисплеї використовуються великі шрифти, які легко читати, його розташування в автомобілі можна легко змінити, а його підсвітку можна відрегулювати для легкого прочитання дисплейних текстів.

#### 3. Пристрій вводу CUW-3

Даний пристрій вводу містить диск керування Navi та чотири клавіші. Він призначений для легкого доступу до головних функцій телефону.

- ! Автомобільна телефонна трубка HSU-4 може бути встановлена замість пристрою вводу CUW-3. Дана опція дозволяє Вам писати та надсилати текстові повідомлення.

#### 4. Гучномовець SP-2

Окремий гучномовець надається для голосової передачі з Вашого автомобільного комплекту. Якщо замість цього Ви бажаєте використовувати гучномовці Вашого автомобіля, зверніться до фахівця сервісної служби, який встановлював Ваш автомобільний комплект, за професійною допомогою. Автомобільний комплект може бути несумісним з Вашою системою.

#### 5. Мікрофон MP-2

Мікрофон комплекту "вільні руки", який входить у даний комплект, розроблений для ефективної роботи в автомобілі. Вибір правильного місця для встановлення



також може збільшити ефективність роботи пристрою.  
Додаткову інформацію наведено у розділі  
"Встановлення" на стор. 74.

#### 6. Кабель живлення PCU-4

В комплект входить набір кабелів для сполучення з джерелом живлення і системою запалювання, а також для вимкнення звуку радіо.

#### 7. GSM-антена (не входить в комплект поставки)

Сумісна зовнішня GSM-антена потрібна для з'єднання з автомобільним комплектом.

#### 8. Наліпки

Наліпки, що постачаються разом з автомобільним комплектом, містять важливу інформацію щодо обслуговування та пов'язаних з ним заходів. Приклейте наліпку **B** на свій гарантійний талон.

#### 9. Автомобільна телефонна трубка HSU-4 (опція, наявна окремо)

Автомобільна телефонна трубка замінює пристрій вводу CUW-3, який постачається з автомобільним комплектом. Дана слухавка дозволяє здійснювати конфіденційні дзвінки, писати та надсилати текстові повідомлення.

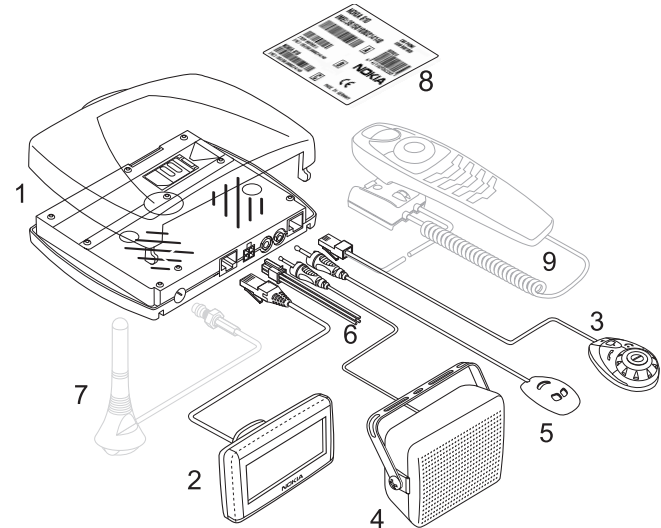

*Обладнання автомобільного комплекту Nokia 616 та кабельні з'єднання*

## Дисплей SU-21

Дисплейні тексти автомобільного комплексу та будь-які записи, які Ви робите, відображаються на дисплеї.

Коли автомобільний комплект готовий до використання, на дисплеї відображається логотип оператора мережі в **режимі очікування**.

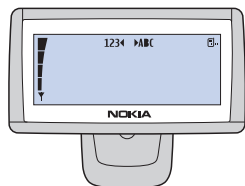

Якщо Ви бажаєте активувати функцію за допомогою голосової позначки, Ви повинні викликати **голосовий дисплей**.

Перебуваючи на дисплеї очікування, натисніть .

Ви можете відрегулювати підсвітку дисплея для оптимізації його роботи. Додаткову інформацію наведено у розділі "Підсвітка дисплея" на стор. 51.

## Індикатори на дисплеї

На дисплеї можуть відображатися наступні індикатори.

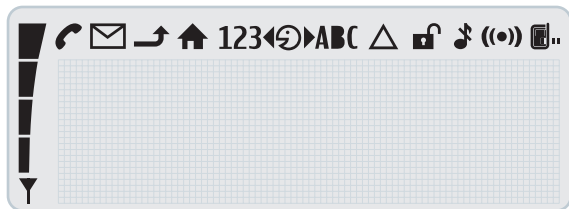

Показує рівень радіосигналу стільникової мережі в місці, де Ви знаходитесь. Чим вища смужка, тим потужніший сигнал.



Позначає вихідний дзвінок.



Ви отримали одне або кілька текстових повідомлень. Позначає непрочитані текстові повідомлення.



Функція переадресації дзвінка увімкнена (послуга мережі). Див. "Переадресація дзвінка (послуга мережі)" на стор. 48.



Активовано послугу домашньої зони (послуга мережі).

123

Ви можете вводити цифри.



Поверніть диск керування Navi ліворуч.



Тепер Ви можете говорити.



Поверніть диск керування Navi праворуч.

ABC

Ви можете вводити літери.



Роумінг активовано.



В мережі була вимкнена функція шифрування.



Звуковий сигнал дзвінка вимкнено.



Бездротову технологію Bluetooth активовано. Див. "Бездротова технологія Bluetooth" на стор. 62.



Використовується профіль користувача 1. Див. "Вибір профілю користувача" на стор. 69.











Використовується профіль користувача 2. Див. "Вибір профілю користувача" на стор. 69.





 Пошук контактів за алфавітом. Див.: Набір з використанням списку контактів (пошук імені) на стор. 30.



Також можуть відображатися додаткові індикатори:

### Індикатори дзвінка



-  Позначає активний голосовий дзвінок.
-  Вказує на те, що голосовий дзвінок було роз'єднано.
-  Голосові дзвінки переключені на навушники.
-  Триває передача даних.
-  Триває факсимільне з'єднання.
-  Позначає активне з'єднання GPRS.
-  Позначає неактивне з'єднання GPRS.
-  Дзвінок перебуває на утриманні.

### Загальні індикатори



-  Позначає ручний пошук мережі.
-  Позначає непрочитані текстові повідомлення. Якщо цей індикатор блимає, у пам'яті не залишилося вільного місця.
-  Позначає переслану візитну картку.
-  Цю установку активовано.
-  Гучність в навушниках можна відрегулювати.

-  Гучність тону дзвінка можна відрегулювати.
-  Гучність гучномовця можна відрегулювати.
-  Підсвітку активовано.







### Індикатори функцій диктофона

-  Функцію диктофона увімкнено.
-  Відтворюється запис.

### Індикатори функцій Bluetooth

-  Автомобільний комплект було об'єднано в пару з пристроєм, що підтримує технологію Bluetooth.
-  Бездротову технологію Bluetooth активовано.

### Індикатори оповіщення

-  Вказує на те, що елемент було видалено.
-  Вказує на те, що було введено неправильні або недозволені символи.
-  Підтверджує визначену установку або зроблений вибір.
-  Позначає додаткову інформацію.
-  Позначає попередження або застереження.
-  Ваше повідомлення надсилається (не вказує на те, що повідомлення було отримане).

## Пристрій вводу CUW-3

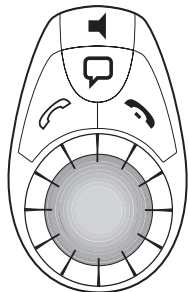

До функціональних елементів відносяться чотири клавіші та диск керування Navі. Залежно від вибраної установки Ви можете вибрати наступні функції:



Натисніть та утримуйте, щоб активувати функцію екстреного дзвінка  
Додаткову інформацію наведено у розділі "Здійснення екстреного дзвінка" на стор. 84.



Натисніть

- Щоб прийняти вхідний дзвінок
- Щоб відкрити список останніх набраних номерів
- Щоб розпочати набір номера



Натисніть і утримуйте

- Щоб видалити текст, цифри або інші введені елементи
- Щоб повернутися до дисплея очікування



Натисніть

- Щоб завершити дзвінок
- Щоб видалити введений символ або цифру
- Щоб повернутися до попереднього пункту меню або дисплея



### Диск керування Navі

Поверніть диска керування Navі, щоб відрегулювати гучність сигналу вхідного дзвінка або гучність гучномовця під час вихідного дзвінка. Ви також можете використовувати диск керування Navі, щоб переглядати меню та список контактів.







### Перебуваючи на дисплеї очікування, поверніть диск керування Navі ліворуч,

щоб активувати введення телефонного номера. Якщо Ви знаходитесь на голосовому дисплеї, повертання диска керування Navі ліворуч дозволяє перейти до голосових команд (наприклад, щоб вибрати одну для відтворення).



### Перебуваючи на дисплеї очікування, поверніть диск керування Navі праворуч,

щоб почати пошук контактів в алфавітному порядку. Якщо Ви знаходитесь на голосовому дисплеї, повертання диска керування Navі праворуч дозволяє перейти до голосових позначок, записаних для голосового набору номера (наприклад, щоб вибрати одну для відтворення).

-  **Натисніть диск керування Navi**, щоб отримати доступ до функції в певному контексті:
- Щоб увійти в меню і вибрати певний пункт.
  - Щоб вибрати елемент зі списку.
  - Щоб увійти в опції і вибрати певний пункт.
-  **Перебуваючи на дисплеї очікування, натисніть та утримуйте диск керування Navi, щоб зателефонувати на скриньку голосової пошти.**
-  Натисніть дану клавішу, щоб активувати наступні функції з дисплея очікування:
- ▶ **Натисніть**, щоб вимкнути сигнал вхідного дзвінка.  
Про вхідний дзвінок повідомлятиме блимання дисплея.
  - ▶ **Натисніть і утримуйте**, щоб перевести автомобільний комплект в режим вимкнення. Натисніть знову, щоб повернутися до дисплея очікування.
  - ▶ **Натисніть**, щоб перемкнути вхідні або вихідні дзвінки зі свого автомобільного комплекту на сумісні навушники, що знаходяться у парі, та навпаки.
- !** Щоб перезапустити автомобільний комплект, натисніть клавішу  і утримуйте її довше 10 секунд.
-  Натисніть дану клавішу, щоб активувати наступні голосові функції з дисплея очікування:
- ▶ **Натисніть**, щоб активувати голосовий набір та голосові команди.
  - ▶ **Натисніть і утримуйте**, щоб активувати записування (також під час вихідних дзвінків).

## Автомобільна телефонна трубка HSU-4 (опція, наявна окремо)

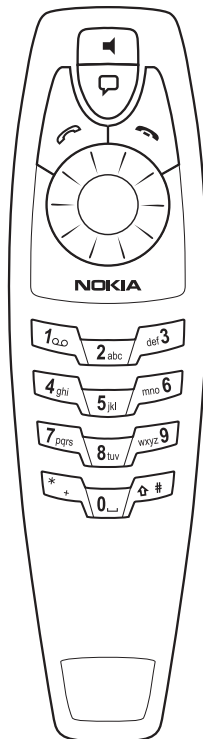

Автомобільна телефонна трубка замінює пристрій вводу CUW-3, який постачається з автомобільним комплектом. Дана слухавка може використовуватися для здійснення конфіденційних дзвінків, а також дозволяє написання та надсилання текстових повідомлень.

Слухавка складається з функціональних елементів, до яких відносяться чотири клавіші та диск керування Navі, літерно-цифрова клавіатура, мікрофон та динамік.

### Функціональні елементи

Функціональні елементи є ідентичними з елементами пристрою вводу CUW-3. Додаткову інформацію наведено у розділі "Пристрій вводу CUW-3" на стор. 12.





### Літерно-цифрова клавіатура

Використовуйте ці клавіші для введення цифр від 0 до 9, літер та інших символів. Для кожної клавіші призначено кілька символів. Щоб ввести символ, натисніть декілька

разів поспіль відповідну клавішу, доки не відобразиться бажаний символ.

Літерно-цифрову клавіатуру можна використовувати для введення телефонного номера або контакту.

Введення цифр та символів:

- ▶ Щоб ввести цифру, натисніть і утримуйте відповідну клавішу приблизно 1 секунду.
- ▶ Щоб вставити символи, натисніть кілька разів .
- ▶ Щоб ввести пропуск, натисніть .
- ▶ Для переключення між верхнім та нижнім регістром натисніть .
- ▶ Використовуйте  для переміщення курсору по введеному тексту.

Наприклад, якщо Ви бажаєте ввести літеру "С", натисніть  три рази. Коли праворуч від введеної літери з'являється курсор, що блимає, Ви можете ввести наступний символ. Повторюйте ці кроки до того часу, поки не завершите введення.

### Попередження!



Коли Ви закінчите користуватися телефонною трубкою, обов'язково покладіть її в гніздо та переконайтеся, що її добре зафіксовано. Незафіксована трубка може спричинити травмування у випадку різкого гальмування чи дорожньо-транспортної пригоди.





## Швидкий набір

Опція швидкого набору – це зручна функція швидкого доступу, яка дозволяє швидко і легко набрати номер, призначений для цифрової клавіші.

Щоб увімкнути ([Увімкнути](#)) або вимкнути ([Вимкнути](#)) опцію швидкого набору, виберіть [Установки](#) > [Установки дзвінка](#) > [Швидкий набір](#).

## Призначення телефонного номера для клавіші швидкого набору

Ви можете призначити клавіші швидкого набору (від  до ) будь-який номер, збережений в телефонній книзі контактів. Зверніть увагу, що клавіша  зарезервована для швидкого набору номера Вашої скриньки голосової пошти. Наступні опції доступні для кожної клавіші набору: [Перегл. номер](#), [Змінити](#) або [Видалити](#).

- ▶ Перебуваючи на дисплеї очікування, натисніть .
- ▶ Перейдіть до [Контакти](#) і натисніть .
- ▶ Перейдіть до [Швидкий набір](#) і натисніть , щоб переглянути список клавіш швидкого набору та призначених для них номерів телефону.
- ▶ Перейдіть до потрібного запису в контактах і натисніть . Будуть відображені наступні опції: [Перегл. номер](#), [Змінити](#) і [Видалити](#).
- ▶ Перейдіть до потрібної опції та натисніть .
- ▶ Виконуйте інструкції, що з'являються на дисплеї.

## Швидкий набір номера

- ▶ Натисніть і утримуйте клавішу швидкого набору, призначену для номера, поки не розпочнеться дзвінок.

## 2. Режими використання та перше використання

### Режими використання

Автомобільний комплект Nokia 616 надає спеціальні функції, які можуть використовуватися в наступних режимах:

**SIM-AP** **Режим доступу до SIM**  
Автомобільний комплект може використовуватися з віддаленою SIM-карткою на сумісному мобільному телефоні, який підтримує стандарт режиму доступу до SIM-картки через Bluetooth. Див. "Робота в режимі доступу до SIM" на стор. 17.



**HFP** **Режим "вільні руки"**  
Автомобільний комплект працює як пристрій "вільні руки" з сумісним мобільним телефоном, який підтримує стандарт режиму "вільні руки" через Bluetooth. Див. "Робота в режимі "вільні-руки"" на стор. 21.



**CarSIM** **Автомобільний SIM-режим**  
Автомобільний комплект може використовуватися з автомобільною SIM-карткою як автомобільний телефон. Див. "Робота в режимі доступу до SIM-картки" на стор. 23.

**⚠** **Обережно!** \_\_\_\_\_  
Якщо Ви використовуєте мобільний телефон з Вашим автомобільним комплектом, встановіть телефон в автомобілі надійно (наприклад, в утримувачі).

- ! Якщо автомобільний комплект знаходиться у парі з мобільним телефоном, який підтримує стандарт режиму доступу до SIM-картки через Bluetooth, він автоматично встановлює з'єднання в режимі доступу до SIM.  
Якщо мобільний телефон підтримує лише стандарт режиму "вільні-руки" через Bluetooth, автомобільний комплект встановлює з'єднання в режимі "вільні руки". Інформацію про сумісні мобільні телефони можна отримати на веб-сайті Nokia:  
<http://www.nokia.com>.

### Індикатори режимів

   Позначає, що меню або функція доступна лише в режимі доступу до SIM та режимі SIM автомобільного комплекту.

   Позначає, що меню або функція доступні лише в режимі "вільні руки".

Якщо жоден індикатор не відображається, меню або функція доступна у всіх трьох режимах.



## Бездротова технологія Bluetooth

Бездротова технологія Bluetooth дозволяє встановити бездротове радіоз'єднання між Вашим автомобільним комплектом та сумісним пристроєм, який підтримує бездротову технологію Bluetooth, в межах максимального діапазону 10 м. До таких пристроїв відносяться мобільні телефони, портативні комп'ютери та бездротові навушники. Бездротове з'єднання між сумісними пристроями, встановлене за допомогою технології Bluetooth, для користувача безкоштовне.

Для різних програм бездротових технологій Bluetooth, що дозволяють встановлення з'єднання між двома сумісними пристроями, які підтримують бездротову технологію Bluetooth, наявні інші стандарти режимів Bluetooth. Додаткову інформацію наведено у розділі "Бездротова технологія Bluetooth" на стор. 62.

## Режими користувача

В автомобільному комплекті можуть бути попередньо встановлені два різні режими. Ви можете встановити режим використання, контакти та персоналізовані установки в режимі користувача, який потім можна швидко викликати при зміні користувачів. Додаткову інформацію наведено у розділі "Вибір профілю користувача" на стор. 69.

## SIM-AP Робота в режимі доступу до SIM

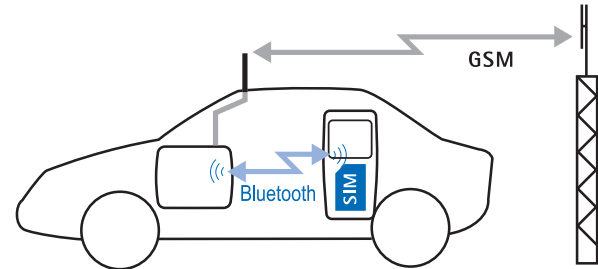

*Поводження з автомобільним комплектом в режимі доступу до SIM через Bluetooth*

## Принцип роботи режиму доступу до SIM

Дана установка дозволяє Вам використовувати автомобільний комплект, використовуючи віддалену SIM-картку на сумісному мобільному телефоні. Даний автомобільний комплект використовує бездротову технологію Bluetooth для встановлення бездротового з'єднання з вибраним мобільним телефоном та доступу до віддаленої SIM-картки для приєднання до GSM радіомережі.

В даному режимі автомобільний комплект запрошує сумісний мобільний телефон від'єднатися від GSM радіомережі та вимкнути ті телефонні компоненти, що необхідні для GSM радіопередачі. Після цього

автомобільний комплект отримує доступ до SIM-картки, встановленої на сумісному мобільному телефоні (віддалена SIM-картка), та приєднується до радіомережі GSM. Всі вхідні та вихідні дзвінки тепер переходять через автомобільний комплект, що використовує SIM-картку, встановлену на сумісному мобільному телефоні.

### Переваги

- Даний режим дозволяє Вам використовувати автомобільний комплект із SIM-карткою, встановленою на мобільному телефоні без зміни SIM-карток.
- Ви можете використовувати повний діапазон функцій, що надаються автомобільним комплектом, з Вашими персоналізованими меню.
- Якість голосу та звуку є дуже високими. Зовнішня GSM антена забезпечує оптимальні умови передачі та прийому.

### Використання

Сумісний мобільний телефон необов'язково використовувати або вставляти в утримувач телефону (наприклад, він може знаходитися в портфелі в автомобілі). Бездротове з'єднання між автомобільним комплектом та сумісним мобільним телефоном, яке утворилося за допомогою технології режиму доступу до SIM-картки через Bluetooth, залишається активним, доки не трапиться одне з наступного:

- Вимкнеться запалення автомобіля і автоматично вимкнеться автомобільний комплект.

- Мобільний телефон виноситься за межі досяжності та з'єднання Bluetooth розривається (наприклад, якщо Ви залишаєте автомобіль з мобільним телефоном).
- Ви можете перейти до іншого режиму користування.
- Мобільний телефон вимкнено.
- Ви завершуєте з'єднання у режимі доступу до SIM на мобільному телефоні.

Якщо останнім режимом використання був режим доступу до SIM, коли Ви вимкнули запалення та увімкнули його знов, автомобільний комплект автоматично починає пошук віддаленої SIM-картки сумісного мобільного телефону, до якого він був приєднаний. Якщо цей мобільний телефон знаходиться у зоні досяжності, то між цими двома пристроями буде встановлено бездротове з'єднання Bluetooth.

- ! З'єднання між пристроями за допомогою бездротової технології Bluetooth може зручно встановлюватися без окремої згоди чи авторизації автоматично. Щоб зробити це, Ви повинні вимкнути [Авторизація запиту](#) на мобільному телефоні.
- ! Якщо Ви регулярно використовуєте функції технології Bluetooth, Ви можете вимкнути опцію "Авторизація запиту" на сумісному мобільному телефоні. Це дозволить встановлювати з'єднання між пристроями за допомогою бездротової технології Bluetooth автоматично без окремої згоди чи авторизації.

Для отримання подальшої інформації зверніться до посібника користувача сумісного мобільного телефону з підтримкою технології Bluetooth, який Ви використовуєте.

## Попередні вимоги для роботи

Якщо Ви бажаєте використовувати автомобільний комплект з віддаленою SIM-карткою, Ви повинні переконатися, що задовольняються наступні вимоги:

- Зовнішня антена GSM приєднана до автомобільного комплекту.
- Віддалена SIM-картка вставлена у сумісний мобільний телефон, цей мобільний телефон підтримує бездротову технологію Bluetooth і стандарт режиму доступу до SIM-картки через Bluetooth.
- Сумісний мобільний телефон знаходиться у парі з автомобільним комплектом для використання у режимі доступу до SIM-картки. Додаткову інформацію наведено у розділі "Об'єднання у пару" на стор. 63.
- Сумісний мобільний телефон увімкнено, його акумулятор заряджений на достатньому рівні та активовано бездротову технологію Bluetooth.

! Інформацію про сумісні мобільні телефони можна отримати на веб-сайті Nokia: <http://www.nokia.com>.

### **SIM-AP** Перше використання

Коли Ви увімкнете запалення після встановлення автомобільного комплекту або після вибору **Віднов. завод.**

**установки?**, автомобільний комплект увімкнеться автоматично.

## Встановіть мови дисплея та режим використання

Якщо Ви не призначили режим використання для активного режиму користувача, Вам запропонується вибрати бажану мову дисплея для використання з автомобільним комплектом в активному режимі користувача.

Коли відобразиться **Режим ви-користання**, виберіть **Телефон Bluetooth**.

Автомобільний комплект почне пошук сумісного мобільного телефону, який підтримує бездротову технологію Bluetooth. Виберіть бажаний мобільний телефон зі списку знайдених пристроїв та почніть операцію по утворенню пари. Відобразиться 16-значний пароль. Коли Вас запросять, введіть даний пароль на сумісному мобільному телефоні. Додаткову інформацію наведено у розділі "Об'єднання у пару" на стор. 63.

! Якщо вибраний Вами мобільний телефон не підтримує режим доступу до SIM-картки через Bluetooth, автомобільний комплект автоматично працює у режимі "вільні руки". Додаткову інформацію наведено у розділі "Робота в режимі "вільні-руки"" на стор. 21.

! Якщо автомобільний комплект не може знайти мобільний телефон, спочатку перевірте установки мобільного телефону, щоб переконатися, що бездротова технологія Bluetooth активована та що телефон є видимим для інших пристроїв. Потім знов почніть пошук пристроїв з технологією Bluetooth. Зрідка пошук

спочатку буде неможливим через зовнішні перешкоди навіть у випадку, якщо усі потрібні установки правильні.

- ! При утворенні пари мобільного телефону в режимі доступу до SIM-картки автомобільний комплект генерує 16-значний числовий пароль. У разі потреби цей пароль можна видалити: впродовж 3 секунд натисніть , щоб видалити пароль Bluetooth. Потім введіть довільний 16-значний числовий код для автомобільного комплекту, використовуючи цифровий редактор диска керування Navi.

Дана опція дозволяє Вам утворювати пару із сумісним мобільним телефоном, який підтримує технологію режиму доступу до SIM-картки через Bluetooth, яка генерує довільний 16-значний числовий пароль під час утворення пари. Даний пароль потім треба ввести до автомобільного комплекту.

### Введення PIN-коду

Якщо з'являється прохання ввести PIN-код, введіть PIN-код віддаленої SIM-картки, встановленої у сумісний автомобільний телефон. Це відобразиться як \*\*\*\*. Натисніть  для підтвердження. Потім автомобільний комплект запропонує Вам зберегти PIN-код для автоматичної авторизації в майбутньому.

- ! Якщо функції Вашої SIM-картки контролюються вводом PIN-коду (наприклад, розподіл витрат за робочі або особові дзвінки), Вам, можливо, знадобиться проявити обережність, якщо Вам запропонують зберегти PIN-код. Будь ласка, зауважте, що на Вас покладається виключна

відповідальність за будь-яке неправильне використання внаслідок збереження Вашого PIN-коду.

Якщо пристрої були утворені в пару успішно та був введений правильний PIN-код, віддаленій SIM-картці вибраного сумісного мобільного телефону буде призначений режим користувача 1.

### Завантаження контактів з Вашого мобільного телефону

Автомобільний комплект потім запропонує Вам скопіювати контакти, збережені на віддаленій SIM-картці та на сумісному мобільному телефоні, у пам'ять автомобільного комплекту. Контакти на автомобільному комплекті будуть переписані. Додаткову інформацію наведено у розділі "Установки завантаження" на стор. 71.

- ! Якщо Ви бажаєте встановити автоматичне з'єднання за допомогою бездротової технології Bluetooth без окремої згоди або авторизації, Ви повинні вимкнути [Авторизація запиту](#) на мобільному телефоні.
- ! Будь ласка, зауважте, що будуть завантажені контакти як з SIM-картки мобільного телефону, так і з внутрішньої пам'яті телефону.

### Готовність до використання

Потім автомобільний комплект отримує доступ до SIM-картки, встановленої на сумісному мобільному телефоні, щоб приєднатися до радімережі GSM. Тепер автомобільний комплект працює у режимі доступу до SIM-картки.

HFP

## Робота в режимі "вільні-руки"

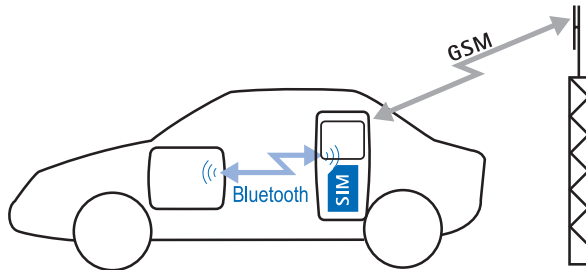

*Використання автомобільного комплекту як пристрою "вільні руки" для мобільного телефону*

### Принцип роботи режиму "вільні руки"

Автомобільний комплект може використовуватися як зручний пристрій "вільні руки" з сумісним мобільним телефоном, який підтримує стандарт режиму "вільні-руки" через Bluetooth. Для цього автомобільний комплект приєднується до сумісного мобільного телефону за допомогою з'єднання бездротової технології Bluetooth. Автомобільний комплект потім бере на себе голосовий ввід та вивід, а також головні функції керування.

### Переваги

- Ніякі додаткові SIM-картки не потрібні.
- Існують декілька сумісних мобільних телефонів, придатних для використання в режимі "вільні руки";

щоб отримати детальну інформацію стосовно сумісних мобільних телефонів, див. веб-сторінку Nokia: <http://www.nokia.com/enhancements/616>

- Меню автомобільного комплекту розроблено згідно з вимогами користувача.
- Послуги та функції мережі, які не підтримуються автомобільним комплектом, можуть бути використані за допомогою мобільного телефону, якщо підтримуються даним мобільним телефоном.

### Попередні вимоги до роботи

- Ви використовуєте сумісний мобільний телефон, який підтримує стандарт режиму "вільні руки" через Bluetooth.
- Сумісний мобільний телефон знаходиться у парі з автомобільним комплектом для використання у режимі "вільні руки" через Bluetooth. Додаткову інформацію наведено у розділі "Об'єднання у пару" на стор. 63.
- Сумісний мобільний телефон увімкнено, його акумулятор заряджений на достатньому рівні та активовано бездротову технологію Bluetooth.
- ! Вироби інших виробників можуть не підтримувати усіх функцій, які надаються режимом "вільні руки".
- ! У режимі "вільні руки" з'єднання з радіомережею GSM встановлюється мобільним телефоном.

НІРР

### Перше використання

Коли Ви увімкнете запалення після встановлення автомобільного комплекту або після вибору [Віднов. завод. установки?](#), автомобільний комплект вмикається автоматично.

### Встановіть мови дисплея та режим використання

Якщо Ви не призначили режим використання для активного режиму користувача, Вам запропонується вибрати бажану мову дисплея для використання з автомобільним комплектом в активному режимі користувача.

Коли відобразиться [Режим ви-користання](#), виберіть [Телефон Bluetooth](#).

Автомобільний комплект автоматично почне пошук сумісного мобільного телефону. Пристрої, які будуть знайдені під час пошуку, відобразяться у списку. Виберіть бажаний мобільний телефон зі списку знайдених пристроїв та почніть операцію по утворенню пари. Для цього Вам необхідно ввести один і той самий Bluetooth пароль на обох пристроях, що з'єднуються у пару. За бажанням можна створити свій власний пароль. Додаткову інформацію наведено у розділі "Об'єднання у пару" на стор. 63.

- ! Якщо вибраний мобільний телефон підтримує стандарт режиму доступу до SIM-картки, режим доступу до SIM-картки автоматично встановлюється як режим використання. Додаткову інформацію наведено у розділі "Робота в режимі доступу до SIM" на стор. 17.

### Завантаження контактів з Вашого мобільного телефону

Автомобільний комплект потім запропонує Вам скопіювати контакти, збережені на віддаленій SIM-картці та на сумісному мобільному телефоні, у пам'ять автомобільного комплекту. Контакти на автомобільному комплекті будуть переписані. Додаткову інформацію наведено у розділі "Установки завантаження" на стор. 71.

- ! Вибираючи даний режим, Ви повинні або вимкнути на мобільному телефоні опцію [Авторизація запиту](#) або авторизувати з'єднання на мобільному телефоні.
- ! Будь ласка, зауважте, що будуть завантажені контакти як з SIM-картки мобільного телефону, так і з внутрішньої пам'яті телефону.

### Готовність до використання

Коли автомобільний комплект успішно з'єднано у пару з сумісним мобільним телефоном, його можна використовувати в режимі "вільні руки".



## Робота в режимі доступу до SIM-картки

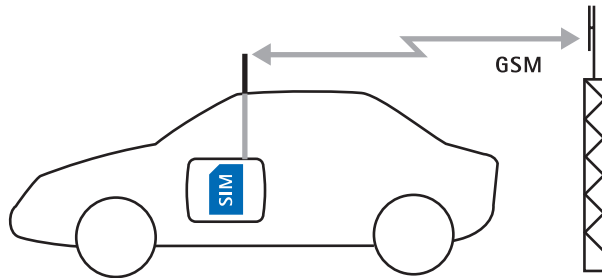

Робота з автомобільним комплектом у режимі доступу до SIM-картки

### Принцип роботи режиму доступу до SIM-картки

Якщо Ви вставили SIM-картку<sup>1</sup> до автомобільного комплекту, автомобільний комплект працює як автомобільний телефон, використовуючи зовнішню GSM антену, приєднану до системи.

### Переваги

- Якість голосу і звуку є дуже високою, а зовнішня GSM антенна, що використовує, забезпечує оптимальні умови для передачі та прийому.

1. наприклад, подвійна SIM-картка або парна картка

- Ви можете використовувати повний обсяг функціональності автомобільного комплекту з меню, розроблених відповідно до Ваших вимог.

### Попередні вимоги для роботи

- Зовнішня антена GSM приєднана до автомобільного комплекту.
- SIM-картка вставлена до автомобільного комплекту.
- ! Якщо Ви використовуєте подвійну SIM-картку або парну картку, Ви, можливо, помітите, що можна приєднати лише один із пристроїв. В залежності від Вашого постачальника мережі, Вам, можливо, знадобиться вимкнути інший пристрій, щоб запобігти перешкоджанням у роботі. Будь ласка, дотримуйтесь вказівок, наданих Вашим оператором мережі.

### Встановлення автомобільної SIM-картки

Щоб використовувати автомобільний комплект з окремою власною автомобільною SIM-карткою, Ви повинні вставити SIM-картку у радіопристрій.



**Обережно!**

Зберігайте всі SIM-картки в недоступних для дітей місцях. Щоб отримати інформацію стосовно використання послуг SIM-картки, зверніться до свого продавця SIM-картки. Це може бути постачальник послуг, оператор мережі або інший постачальник.

! SIM-картка та її контакти можуть бути легко пошкоджені дряпанням та згинанням, тому будьте обережні, коли тримаєте, вставляєте чи виймаєте картку.

▶ Перш ніж вставляти SIM-картку, переконайтеся, що автомобільний комплект вимкнений.

▶ Обережно натисніть фіксатор на корпусі радіопристрою (1), щоб відкрити панель, та підніміть кришку (2).

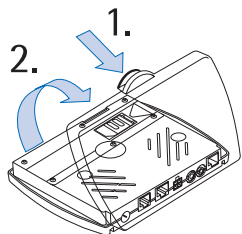

▶ Посуньте утримувач SIM-картки (3), як показано, щоб розблокувати його.

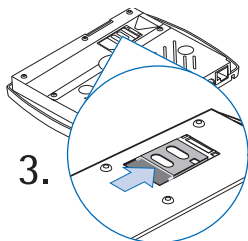

▶ Відкрийте утримувач SIM-картки, піднявши його з однієї сторони, як показано на малюнку (4).

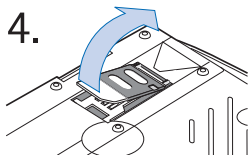

Обережно вставте SIM-картку в утримувач (5). Переконайтеся, що SIM-картку встановлено правильно і що золота поверхня контакту картки повернута до Вас.



▶ Натисніть утримувач SIM-картки вниз у його початкове положення. Щоб зафіксувати його на місці, посуньте його у напрямку, позначеному стрілкою. Закрийте кришку радіопристрою.

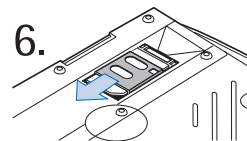

### Коди доступу для SIM-картки автомобільного комплекту

• PIN-код (4-8 цифр):

PIN-код (Персональний ідентифікаційний номер) захищає Вашу автомобільну SIM-картку від несанкціонованого використання. PIN-код зазвичай постачається разом із SIM-карткою.

Деякі постачальники послуг можуть дозволити Вам вимкнути запит на введення PIN-коду при увімкненні живлення.

• PIN2-код (4-8 цифр):

PIN2-код може постачатися разом із автомобільною SIM-карткою і використовується для отримання доступу до деяких функцій.



- Коды PUK та PUK2 (8 цифр):  
Код PUK (Персональний ключ розблокування) вводиться для зміни заблокованого PIN-коду. PUK2-код потрібен для зміни заблокованого PIN2-коду.
- ! Якщо ці коди не були надані Вам разом з Вашою автомобільною SIM-карткою, зверніться, будь ласка, до свого постачальника послуг.

### **Перше використання**

Коли Ви увімкнете запалення після встановлення автомобільного комплекту або після вибору [Віднов. завод. установки?](#), автомобільний комплект увімкнеться автоматично.

### **Встановіть мову дисплея та режим використання**

Якщо Ви не призначили режим використання для активного режиму користувача, Вам запропонується вибрати бажану мову дисплея для використання з автомобільним комплектом в активному режимі користувача.

Коли відобразиться [Режим ви-користання](#), виберіть [Автомобільна SIM-картка](#).

### **Введення PIN-коду**

Коли Вас запитують ввести PIN-код, введіть PIN-код автомобільної SIM-картки. Він відобразиться як \*\*\*\*. Натисніть  для підтвердження.

- ! Якщо на дисплеї з'явилося повідомлення [SIM відхил.](#), а SIM-картка була вставлена у радіопристрій належним чином та їй призначений активний режим користувача, зверніться до оператора мережі або постачальника послуг.

### **Завантаження контактів з автомобільної SIM-картки**

Автомобільний комплект запропонує Вам скопіювати контакти, збережені на автомобільній SIM-картці, у пам'ять автомобільного комплекту активного режиму користувача, якщо там не збережено жодного контакту.

- ! Автомобільний комплект використовує контакти з внутрішньої пам'яті автомобільного комплекту, а не ті, що використовуються автомобільною SIM-карткою. З цією метою контакти на автомобільній SIM-картці потрібно скопіювати у пам'ять автомобільного комплекту.

### **Готовність до використання**

Автомобільний комплект приєднується до радіомережі GSM, використовуючи SIM-картку автомобільного комплекту, та переключиться в режим SIM-картки автомобільного комплекту.

### 3. Перегляд головних функцій

Функції, наведені тут, описані лише коротко. Щоб отримати більш детальну інформацію, див. наведені перехресні посилання.

#### Увімкнення автомобільного комплекту

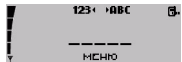

Ваш автомобільний комплект з'єднується з системою запалювання, тому вмикання запалювання автоматично вмикає автомобільний комплект.

Якщо Ви не настроїли активний режим користувача, див. "Режими використання та перше використання" на стор. 16.

При увімкненні автомобільний комплект намагається отримати доступ до активного режиму користувача та режиму використання, який був вибраний останнім. Якщо неможливо отримати доступ до останнього вибраного режиму користувача, автомобільний комплект спробує активувати інший режим користувача.

Якщо востаннє використовувався режим "вільні руки" або режим доступу до SIM-картки, автомобільний комплект буде використовувати бездротову технологію Bluetooth для автоматичного пошуку сумісного мобільного телефону, який використовувався. Якщо автомобільний комплект востаннє використовувався в режимі SIM-картки автомобільного комплекту, то він буде намагатися отримати доступ до SIM-картки у радіопристрої.

Якщо автомобільний пристрій не може автоматично активувати режим використання, то відобразиться наступний список опцій:

- [Приєднати до користувача 1/2](#)  
Це має сенс, якщо Ваш мобільний телефон випадково вимкнувся або якщо він був з'єднаний з навушниками за допомогою бездротової технології Bluetooth.
- [Користувач 2/1](#)  
Автомобільний комплект переключається в інший режим користувача.
- [Використати SIM цього разу](#)  
Якщо SIM-картка вставлена до автомобільного комплекту, то вона використовується тимчасово. Такі установки користувача, як контакти, зберігаються у пам'яті. При наступному включенні автомобільного комплекту, він знову намагатиметься активувати режим, який використовувався минулого разу.
- [Режим ви-користання](#)  
Дана опція дозволяє Вам почати пошук пристроїв, які підтримують технологію Bluetooth, щоб вибрати мобільний телефон для використання з автомобільним комплектом.  
Якщо це можливо, автомобільний комплект автоматично вибере режим доступу до SIM-картки; інакше буде вибрано режим "вільні руки".  
Для цього розпочнеться утворення пари за допомогою пароля Bluetooth. Додаткову інформацію наведено у розділі "Об'єднання у пару" на стор. 63.

За бажанням Ви також можете вибрати режим автомобільної SIM-картки.

- **Зробити екстрений дзвінок?**

Дана опція дозволяє Вам зробити екстрений дзвінок.

- ▶ **Перейдіть до потрібної опції та натисніть , щоб вибрати її.**

! Опції, наявні для вибору, залежать від вибраного режиму користувача.

## Завантаження контактів

Якщо сумісний мобільний телефон приєднаний до автомобільного комплекту, Ви можете завантажити контакти з мобільного телефону до автомобільного комплекту, використовуючи **Завантажити контакти** в меню **Користув.**

! Це важлива функція, оскільки Ви не маєте прямого доступу до контактів, які зберігаються на автомобільній SIM-картці, вставленій в автомобільний комплект. Щоб отримати доступ до цих номерів, Вам потрібно скопіювати їх в пам'ять автомобільного комплекту.

Якщо Ви використовуєте автомобільну SIM-картку, Ви повинні вибрати мобільний телефон для завантаження. Додаткову інформацію наведено у розділі "Завантаження контактів" на стор. 68.



## Кілька користувачів

Автомобільний комплект може зберігати та керувати даними та установками у двох різних профілях даних

користувача. У профілі користувача зберігаються такі дані, як контакти, голосові позначки, голосові команди та установки автомобільного комплекту. Це дозволяє двом користувачам, які спільно користуються автомобілем, отримувати доступ до своїх особистих даних через одну й ту ж SIM-картку шляхом простої активації свого власного профілю користувача.

 **Корист. 1**

 **Корист. 2**

- ▶ Перебуваючи на дисплеї очікування, натисніть , щоб увійти в меню.
- ▶ Перейдіть до меню **Користув.** і натисніть , щоб відкрити його.
- ▶ Перейдіть до **Змінити на користув. 1** або **Змінити на користув. 2** та натисніть , щоб вибрати потрібну опцію.
- ▶ Вибраний режим користувача буде активований.



Вас можуть запитати ввести PIN-код віддаленої SIM-картки. Додаткову інформацію наведено у розділі "Вибір профілю користувача" на стор. 69.

## Вхідний дзвінок

Наступні опції наявні для вхідних дзвінків:

### Приймання вхідного дзвінка

Щоб прийняти вхідний дзвінок:

- ▶ Натисніть .
- ▶ Щоб завершити дзвінок, натисніть .

### Відхилення вхідного дзвінка

- ▶ Натисніть , щоб відхилити вхідний дзвінок.

Якщо активовано [Переадресов. якщо зайнято](#) (послуга мережі) і Ваші вхідні дзвінки переадресовуються на інший номер, такий як номер голосової поштової скриньки, то будь-який відхилений дзвінок також буде переадресовуватися на цей номер. Додаткову інформацію наведено у розділі "Переадресація дзвінка (послуга мережі)" на стор. 48.

### Регулювання гучності сигналу дзвінка



- ▶ Відрегулюйте гучність динаміка для вхідних дзвінків за допомогою .

### Очікування дзвінка

Якщо активована функція [Очікування дзвінка](#), телефон повідомлятиме Вас про вхідний дзвінок під час активного дзвінка. Ця функція дозволяє приймати цей вхідний дзвінок.



Щоб прийняти вхідний дзвінок під час активного дзвінка:

- ▶ Натисніть .  
Перший дзвінок ставиться на утримання.
- ▶ Натисніть , щоб переключитися між активним дзвінком і дзвінком на утриманні.  
Інший дзвінок ставиться на очікування.
- ▶ Натисніть , щоб закінчити активний дзвінок і повернутися до дзвінка на утриманні.

Додаткову інформацію наведено у розділі "Очікування дзвінка (послуга мережі)" на стор. 50.

### Опції під час дзвінка

Під час активного дзвінка доступні наступні опції:

- [Вимкн. звук](#)
  - [Надісл. DTMF](#)
  - [Контакти](#)
- ▶ Натисніть  під час активного дзвінка.
  - ▶ Перейдіть до потрібної опції та натисніть , щоб вибрати її.

### Регулювання гучності гучномовця



  

- ▶ Регулювання гучності гучномовця за допомогою .

### Вимкнення мікрофона

Щоб вимкнути мікрофон для поточного дзвінка, виберіть [Вимкн. звук](#), що вимикає мікрофон. Відобразиться [Звук вимкн.](#)

- ▶ Натисніть  під час активного дзвінка.
- ▶ Перейдіть до [Звук вимкн.](#) та натисніть , щоб вимкнути звук вхідного дзвінка.
- ▶ Натисніть , щоб увімкнути мікрофон.

## Перехід з режиму "вільні руки" до бездротових навушників



- ▶ Натисніть , щоб переключити вхідний або активний дзвінок з режиму "вільні руки" до бездротових навушників.

Див. встановлення попередніх вимог у розділі "Бездротова технологія Bluetooth" на стор. 62.

## Надсилення тонів DTMF



Послідовність тонів DTMF може використовуватися для надсилення паролів, доступу до Вашого автовідповідача чи для контролю за автоматичною голосовою діалоговою системою.

- ▶ Під час дзвінка натисніть .
- ▶ Перейдіть до [Надісл. DTMF](#) та натисніть , щоб вибрати дану опцію.
- ▶ Перейдіть праворуч, щоб отримати доступ до контактів, для того щоб вибрати послідовність номерів, які були попередньо визначені та збережені.
- ▶ Перейдіть ліворуч, щоб ввести послідовність номерів.
- ▶ Натисніть , щоб вибрати потрібну опцію.
- ▶ Якщо Ви увійшли до контактів, перейдіть до визначеного запису та натисніть , щоб вибрати його.

або

- ▶ Щоб ввести необхідну послідовність номерів, використовуйте текстовий редактор або клавіатуру (додаткова автомобільна телефонна трубка HSU-4, див. "Літерно-цифрова клавіатура" на стор. 14).

Відразу після вибору цифри вона надсилається як тон DTMF.

- ▶ Натисніть , щоб вийти з цієї опції. Ви повернетеся до дисплея дзвінка. Поточний дзвінок залишається активним.

## Контакти



Під час дзвінка Ви можете відкрити список контактів, щоб перевірити номер або надати тому, хто телефонує, певний номер.

Щоб переглянути контакти:

- ▶ Під час дзвінка натисніть .
- ▶ Перейдіть до [Контакти](#) та натисніть , щоб вибрати дану опцію.
- ▶ Щоб отримати інформацію стосовно переміщення контактів, див. "Набір з використанням списку контактів (пошук імені)" на стор.30.
- ▶ Натисніть , щоб вийти з контактів. Поточний дзвінок залишається активним.

### Диктофон



Функція диктофона дозволяє записувати фрагменти розмов, звуки та активні телефонні дзвінки.

#### Попередження!

Дотримуйтесь всіх місцевих законів стосовно запису дзвінків. Не користуйтеся цією функцією, якщо це суперечить законодавству.

- ▶ Натисніть і утримуйте , щоб почати запис під час дзвінка.
- ▶ Натисніть , щоб зупинити записування.

Додаткову інформацію наведено у розділі "Диктофон" на стор. 60.

### Функції дзвінка

В залежності від вибраного режиму використання наявні різні функції дзвінка.

### Набір з використанням списку контактів (пошук імені)



Ви можете зателефонувати за номером, просто вибравши ім'я зі списку контактів:

- ▶ Перебуваючи на дисплеї очікування, перейдіть праворуч до потрібної літери алфавіту в списку контактів і натисніть , щоб вибрати літеру.
- ▶ Так само виберіть другий і наступні символи.
- ▶ Натисніть і утримуйте або натисніть , щоб переглянути список імен, що починаються з вибраних символів.
- ▶ Перейдіть до потрібного імені та натисніть , щоб набрати номер, збережений із цим ім'ям.

До кожного запису у списку контактів можна додати до п'яти телефонних номерів, кожен з яких буде позначатися певним символом. Використовуються піктограми: (Загальний), (Мобільний), (Домашній), (Офіс) та (Факс).



Щоб зателефонувати за будь-яким з інших номерів, збережених для імені:

- ▶ Натисніть і перейдіть до потрібного символу або телефонного номера.
- ▶ Натисніть , щоб набрати цей номер.

### Голосовий набір



Ви можете зателефонувати, просто промовивши голосову позначку, додану до номера у списку контактів.

Щоб набрати номер голосом:

- ▶ Натисніть . Відобразиться **Кажіть зараз**.

- ▶ Голосно і чітко промовте голосову позначку для вибраного номера.

Якщо автомобільний комплект розпізнає голосову позначку, він спочатку відтворить її такою, якою вона була записана, а через 1,5 секунди автоматично набере призначений для неї номер.

Додаткову інформацію наведено у розділі "Голосові позначки" на стор. 56.

HFP

Ви можете набрати номер голосом, якщо голосова позначка записана для номера, збереженого у мобільному телефоні. Зауважте, що використовуються лише контакти, збережені у пам'яті мобільного телефону з відповідними голосовим позначками.

Щоб отримати інформацію стосовно запису голосових позначок, див. Посібник користувача, який додається до Вашого мобільного телефону.



Щоб набрати номер голосом:

- ▶ Натисніть . Відобразиться **Кажіть зараз**.
- ▶ Голосно і чітко промовте голосову позначку для вибраного номера.

Якщо автомобільний комплект розпізнає голосову позначку, він спочатку відтворить її такою, якою вона була записана, а через 1,5 секунди автоматично набере призначений для неї номер.

## Повторний набір

Щоб повторно набрати останній набраний номер, Ви можете переглянути список останніх номерів, за якими Ви телефонували.



- ▶ З дисплея очікування натисніть , щоб переглянути список останніх набраних номерів.
- ▶ Перейдіть до потрібного номера та натисніть , щоб вибрати його.
- ▶ Натисніть , щоб набрати цей номер.

## Архів





Телефон реєструє номери пропущених, отриманих та набраних дзвінків, а також час та дату Ваших дзвінків.

Щоб відкрити архів дзвінків:

- ▶ Перебуваючи на дисплеї очікування, натисніть .
- ▶ Перейдіть до **Архів** та натисніть , щоб переглянути елементи.
- ▶ Перейдіть до потрібного списку та натисніть , щоб переглянути його.



Ви можете використовувати клавішу швидкого доступу для перегляду списку 10 останніх набраних номерів:

- ▶ Перебуваючи на дисплеї очікування, натисніть .
- ▶ Перейдіть до потрібного номера та натисніть , щоб вибрати його.
- ▶ Щоб зателефонувати за номером, натисніть .

Додаткову інформацію наведено у розділі "Архів дзвінків" на стор. 43.

### Здійснення дзвінка за допомогою диска керування Navi™

Ви можете використовувати диск керування Navi для введення номерів телефонів та здійснення дзвінків.

- ▶ Перебуваючи на дисплеї очікування, перейдіть ліворуч до першої цифри телефонного номера і натисніть , щоб вибрати її.
- ▶ Повторіть цей крок для інших цифр, що входять до телефонного номера, поки на дисплеї не відобразиться повний телефонний номер.
- ▶ Натисніть , щоб набрати цей номер.







### Здійснення дзвінка за допомогою автомобільної телефонної трубки HSU-4 (додатково)

Телефонний номер можна вводити за допомогою клавіатури на слухавці.

- ▶ Введіть потрібний телефонний номер
- ▶ Натисніть , щоб набрати цей номер.

### Прослуховування голосових повідомлень

Якщо Ви зберегли номер Вашої голосової скриньки в автомобільному комплекті, Ви можете зателефонувати до Вашої скриньки голосової пошти, щоб прослухати голосові повідомлення:

- ▶ З дисплея очікування, натисніть , щоб увійти до меню.
- ▶ Перейдіть до меню **Установки** і натисніть , щоб відкрити його.
- ▶ Перейдіть до **Голосова скринька** та натисніть , щоб вибрати дану опцію.
- ▶ Перейдіть до **Слух. голосові повідомлення** та натисніть , щоб набрати скриньку голосової пошти.
- ▶ З дисплея очікування натисніть і утримуйте , щоб безпосередньо набрати Вашу скриньку голосової пошти.
- ▶ Якщо Ви використовуєте автомобільну трубку HSU-4 (додаткова), натисніть та утримуйте , щоб безпосередньо набрати Вашу скриньку голосової пошти.

Додаткову інформацію наведено у розділі "Скринька голосової пошти" на стор. 52.

## Повідомлення



Щоб використовувати дані функції, Ви повинні зробити деякі необхідні установки. Додаткову інформацію наведено у розділі "Установки повідомлення" на стор. 41.





Інформація стосовно додаткових функцій знаходиться у розділі "Повідомлення" на стор. 38.





## Вхідні

Коли Ви отримали сервісне повідомлення, на дисплеї з'явиться **Отримано нове повідомлен.: 1**. Індикатор  вказує, що у Вас є непрочитане текстове повідомлення.

Щоб прочитати текстове повідомлення:

- ▶ Перебуваючи на дисплеї очікування, натисніть , щоб увійти в меню.
- ▶ Перейдіть до меню **Повідомл.** і натисніть , щоб відкрити його.
- ▶ Перейдіть до **Вхідні** і натисніть , щоб відкрити список повідомлень.
- ▶ Перейдіть до необхідного повідомлення та натисніть , щоб прочитати його.
- ▶ Перейдіть для перегляду повідомлення.

У Вашому автомобільному комплекті передбачено кілька опцій обробки вибраного повідомлення:

- **Зателефонув.**
- **Відповісти** (лише з автомобільною трубкою HSU-4)
- **Відповісти з шаблоном** (лише з пристроєм вводу CUW-3)
- **Пересилати**
- **Зберегти як шаблон**
- **Видалити**
- **Скопіювати у телефон**
- ▶ Натисніть .
- ▶ Перейдіть до потрібної опції та натисніть , щоб вибрати її.

Додаткову інформацію наведено у розділі "Вхідні" на стор. 39.

## Інші функції та опції





Автомобільний комплект надає Вам широкий вибір додаткових функцій та опцій. Додаткову інформацію наведено у розділі "Функції меню" на стор. 38.

## 4. Меню

В автомобільному комплекті Nokia 616 є великий набір функцій, згрупованих в меню. Структура меню може відрізнятися в залежності від вибраного режиму використання.



### Виклик функції меню

Щоб увійти в меню з дисплея очікування, натисніть . Потім Ви зможете переміщуватися по меню за допомогою наступних клавіш:

-  Поверніть диск керування Navі ліворуч, щоб переглянути список опцій вгору.
-  Поверніть диск керування Navі праворуч, щоб переглянути список опцій вниз.
-  Натисніть диск керування Navі, щоб вибрати потрібну опцію.
-  Натисніть дану клавішу, щоб видалити зроблений запис або повернутися до попереднього рівня меню (див. список функцій меню). Натисніть і утримуйте цю клавішу, щоб очистити дисплей і повернутися до дисплея очікування.

### Список функцій меню

Наступні два списки містять елементи меню у порядку, в якому вони викликаються в автомобільному комплекті:

   Режим доступу до SIM-картки та режим автомобільної SIM-картки







   Режим "вільні руки"

- ! У даному посібнику користувача надається детальна інформація для кожного елемента меню. Відповідні номери сторінок наводяться у дужках після головних елементів меню.
- ! Якщо Ви використовуєте автомобільну телефонну трубку HSU-4 з автомобільним комплектом, в меню [Повідомл.](#) та [Контакти](#) наявні додаткові функції. Щоб отримати детальну інформацію, зверніться до посібника користувача для автомобільної телефонної трубки HSU-4.

SIM-AP HFP CarSIM	SIM-AP HFP CarSIM	SIM-AP HFP CarSIM	SIM-AP HFP CarSIM
<ul style="list-style-type: none"> <li>■ <b>Повідомл.</b> (стор. 38) <ul style="list-style-type: none"> <li>Створити по-відомлення*</li> <li>Надіслати</li> <li>Очист. текст</li> <li>Використати шаблон</li> <li>Зберегти як шаблон</li> <li>Вхідні <ul style="list-style-type: none"> <li>Звор. дзвінок</li> <li>Відповісти</li> <li>Пересилати</li> <li>Зберегти як шаблон</li> <li>Видалити</li> <li>Скопіювати у телефон</li> </ul> </li> <li>Надіслані повідомлення* <ul style="list-style-type: none"> <li>Відкрити</li> <li>Деталі</li> <li>Видалити</li> </ul> </li> <li>Установки повідомлень <ul style="list-style-type: none"> <li>Номер центру повідомлень</li> <li>Відпов. через той же центр</li> </ul> </li> <li>Переглянути шаблони <ul style="list-style-type: none"> <li>Надіслати</li> <li>Видалити</li> <li>Створити по-відомлення</li> <li>Відповісти</li> </ul> </li> </ul> </li> <li>■ <b>Архів</b> (стор. 43) <ul style="list-style-type: none"> <li>■ Пропущені дзвінки</li> <li>■ Отримані дзвінки</li> <li>■ Набрані номери</li> </ul> </li> </ul>	<ul style="list-style-type: none"> <li>■ <b>Архів</b> (стор. 43) <ul style="list-style-type: none"> <li>■ Пропущені дзвінки</li> <li>■ Отримані дзвінки</li> <li>■ Набрані номери</li> </ul> </li> </ul>	<ul style="list-style-type: none"> <li>■ <b>Контакти</b> (стор. 45) <ul style="list-style-type: none"> <li>■ Шукати</li> <li>■ Видалити</li> <li>■ Стан пам'яті</li> </ul> </li> <li>■ <b>Тони</b> (стор. 46) <ul style="list-style-type: none"> <li>■ Гучність дзвінка</li> <li>■ Тон дзвінка</li> <li>■ Тони попередження</li> </ul> </li> </ul>	<ul style="list-style-type: none"> <li>■ <b>Контакти</b> (стор. 45) <ul style="list-style-type: none"> <li>■ Шукати</li> <li>■ Видалити</li> <li>■ Стан пам'яті</li> </ul> </li> </ul> <p>Інформацію стосовно тонів попередження див. у розділі "Установки".</p>

<p>SIM-AP <del>HFP</del> CarSIM</p>	<p><del>SIM-AP</del> HFP <del>CarSIM</del></p>	<p>SIM-AP <del>HFP</del> CarSIM</p>	<p><del>SIM-AP</del> HFP <del>CarSIM</del></p>
<p>■ <b>Установки</b> (стор. 47)</p> <ul style="list-style-type: none"> <li>■ Визначити час і дату           <ul style="list-style-type: none"> <li>■ Встановити час</li> <li>■ Формат часу</li> <li>■ Встановити дату</li> <li>■ Формат дати</li> </ul> </li> <li>■ Установки дзвінка           <ul style="list-style-type: none"> <li>■ Надсилання мого номера               <ul style="list-style-type: none"> <li>■ Встановл. мережею</li> <li>■ Увімкнути</li> <li>■ Вимкнути</li> </ul> </li> <li>■ Переадресація дзвінка               <ul style="list-style-type: none"> <li>■ Переадрес. усі голос. дзвінки</li> <li>■ Переадресов. якщо зайнято</li> <li>■ Переадр. якщо без відповіді</li> <li>■ Переадр. якщо поза покрит.</li> <li>■ Переадр. якщо недоступний</li> <li>■ Скасувати усі переадресації</li> </ul> </li> <li>■ Автовідповідь               <ul style="list-style-type: none"> <li>■ Вимкнути</li> <li>■ Увімкнути</li> </ul> </li> <li>■ Очікування дзвінка               <ul style="list-style-type: none"> <li>■ Увімкнути</li> <li>■ Скасувати</li> <li>■ Перевір. стан</li> </ul> </li> </ul> </li> </ul>	<p>■ <b>Установки</b> (стор. 47)</p> <ul style="list-style-type: none"> <li>■ Визначити час і дату           <ul style="list-style-type: none"> <li>■ Встановити час</li> <li>■ Формат часу</li> <li>■ Встановити дату</li> <li>■ Формат дати</li> </ul> </li> <li>■ Автовідповідь           <ul style="list-style-type: none"> <li>■ Вимкнути</li> <li>■ Увімкнути</li> </ul> </li> </ul>	<p>■ <b>Установки</b> продовження (стор. 50)</p> <p>Швидкий набір*</p> <ul style="list-style-type: none"> <li>■ Увімкнути</li> <li>■ Вимкнути</li> </ul> <p>Установки телефону</p> <ul style="list-style-type: none"> <li>■ Мова</li> <li>■ Установки підсвітки</li> <li>■ Відобр. стільник. інформ.           <ul style="list-style-type: none"> <li>■ Увімкнути</li> <li>■ Вимкнути</li> </ul> </li> <li>■ Вибір мережі           <ul style="list-style-type: none"> <li>■ Автомат</li> <li>■ Вручну</li> </ul> </li> <li>■ Таймер вимкнення</li> <li>■ Голосова скринька           <ul style="list-style-type: none"> <li>■ Слух. голосові повідомлення</li> <li>■ Номер голос. скриньки</li> </ul> </li> <li>■ Модем GPRS</li> <li>■ Установки захисту           <ul style="list-style-type: none"> <li>■ Запит PIN-коду</li> <li>■ Змінити PIN-код</li> <li>■ Закрита група абонентів               <ul style="list-style-type: none"> <li>■ Стандартна</li> <li>■ Увімкнути</li> <li>■ Вимкнути</li> </ul> </li> <li>■ Фіксований набір               <ul style="list-style-type: none"> <li>■ Увімкнути</li> <li>■ Вимкнути</li> <li>■ Спис. номерів</li> </ul> </li> </ul> </li> </ul>	<p>■ <b>Установки</b> продовження (стор. 50)</p> <ul style="list-style-type: none"> <li>■ Мова</li> <li>■ Установки підсвітки</li> <li>■ Таймер вимкнення</li> <li>■ Тони попередження</li> <li>■ Голосова скринька           <ul style="list-style-type: none"> <li>■ Слух. голосові повідомлення</li> <li>■ Номер голос. скриньки</li> </ul> </li> </ul>

  	  
<ul style="list-style-type: none"> <li>■ <b>Установки</b> продовження (стор. 56)           <ul style="list-style-type: none"> <li>■ Установки еквалайзера               <ul style="list-style-type: none"> <li>■ Гучномовець</li> <li>■ Радіо гучном.</li> </ul> </li> <li>■ Віднов. завод. установки?</li> </ul> </li> <li>■ <b>Голос</b> (стор. 56)           <ul style="list-style-type: none"> <li>■ Голос. познач.               <ul style="list-style-type: none"> <li>■ Нова голосова позначка</li> <li>■ Список голос. позначок                   <ul style="list-style-type: none"> <li>■ Грати</li> <li>■ Змінити</li> <li>■ Видалити</li> </ul> </li> </ul> </li> <li>■ Голосові команди               <ul style="list-style-type: none"> <li>■ Нова голосова команда</li> <li>■ Список голос. команд                   <ul style="list-style-type: none"> <li>■ Грати</li> <li>■ Змінити</li> <li>■ Видалити</li> </ul> </li> </ul> </li> </ul> </li> <li>■ <b>Записувач</b> (стор. 60)           <ul style="list-style-type: none"> <li>■ Записувати</li> <li>■ Грати</li> <li>■ Видалити</li> </ul> </li> </ul>	<ul style="list-style-type: none"> <li>■ <b>Установки</b> продовження (стор. 56)           <ul style="list-style-type: none"> <li>■ Установки еквалайзера               <ul style="list-style-type: none"> <li>■ Гучномовець</li> <li>■ Радіо гучном.</li> </ul> </li> <li>■ Віднов. завод. установки?</li> </ul> </li> </ul>

  	  
<ul style="list-style-type: none"> <li>■ <b>Bluetooth</b> (стор. 62)           <ul style="list-style-type: none"> <li>■ Перегл. акт. пристрої</li> <li>■ Перегл. парні пристрої               <ul style="list-style-type: none"> <li>■ Створити з'єднання</li> <li>■ Видалити парування</li> <li>■ Авторизація запиту</li> <li>■ Редагувати ім'я Bluetooth</li> </ul> </li> <li>■ Ім'я Bluetooth (Автомобільний комплект)</li> <li>■ Дозвол. друге з'єднання</li> <li>■ Видимість</li> </ul> </li> <li>■ <b>Користув.</b> (стор. 68)           <ul style="list-style-type: none"> <li>■ Завантажити контакти</li> <li>■ Змінити на користув. 1</li> <li>■ Установки користув. 1               <ul style="list-style-type: none"> <li>■ Режим ви-користання</li> <li>■ Активний ре-жим викорис.</li> <li>■ Установки завантаження                   <ul style="list-style-type: none"> <li>■ Пам'ять SIM і телефону</li> <li>■ Пам'ять SIM-картки</li> <li>■ Пам'ять телефону</li> </ul> </li> </ul> </li> </ul> </li> </ul>	<ul style="list-style-type: none"> <li>■ <b>Bluetooth</b> (стор. 62)           <ul style="list-style-type: none"> <li>■ Перегл. акт. пристрої</li> <li>■ Перегл. парні пристрої               <ul style="list-style-type: none"> <li>■ Видалити парування</li> <li>■ Авторизація запиту</li> <li>■ Редагувати ім'я Bluetooth</li> </ul> </li> <li>■ Ім'я Bluetooth (Автомобільний комплект)</li> <li>■ Видимість</li> </ul> </li> <li>■ <b>Користув.</b> (стор. 68)           <ul style="list-style-type: none"> <li>■ Завантажити контакти</li> <li>■ Змінити на користув. 1</li> <li>■ Установки користув. 1               <ul style="list-style-type: none"> <li>■ Режим ви-користання</li> <li>■ Активний ре-жим викорис.</li> <li>■ Установки завантаження                   <ul style="list-style-type: none"> <li>■ Пам'ять SIM і телефону</li> <li>■ Пам'ять SIM-картки</li> <li>■ Пам'ять телефону</li> </ul> </li> </ul> </li> </ul> </li> </ul>

\* Функція доступна лише при наявності додаткової автомобільної телефонної трубки HSU-4.

## 5. Функції меню

Автомобільний комплект Nokia 616 може використовуватися в різних режимах. Найважливіші функції меню залежать від вибраного режиму використання.

Надані індикатори показують Вам, які режими підтримують ту чи іншу функцію меню. Додаткову інформацію наведено у розділі "Індикатори режимів" на стор. 16.

### Повідомлення



Ви можете отримувати та читати короткі текстові повідомлення на Вашому автомобільному комплекті, та писати (лише якщо Ви використовуєте

наявну автомобільну телефонну трубку HSU-4 як опцію), надсилати та зберігати текстові повідомлення. Всі повідомлення зберігаються у пам'яті коротких повідомлень. Проте, щоб надсилати Ваші особисті короткі повідомлення, Ви повинні вибрати [УСТАНОВ. ПОВІДОМ.](#)

- ! При надсиланні текстових повідомлень Ваш автомобільний комплект може відображати [Повідомлен. надіслано](#). Це лише означає, що повідомлення було відправлено Вашим автомобільним комплектом до центру обміну повідомленнями, номер якого запрограмований в телефоні. Але це не означає, що повідомлення було отримано адресатом.

HFP

Текстові повідомлення відображаються на мобільному телефоні, а не на екрані дисплея автомобільного комплекту.



### Створення повідомлення (тільки за наявності автомобільної телефонної трубки HSU-4)

SIM-AP HFP CarSIM





- ▶ Перебуваючи на дисплеї очікування, натисніть , щоб увійти в меню.
- ▶ Перейдіть до меню [Повідомл.](#) і натисніть , щоб відкрити його.
- ▶ Перейдіть до [Створити по-повідомлення](#) та натисніть , щоб вибрати дану опцію.
- ▶ Використовуйте літерно-цифрову клавіатуру автомобільної телефонної трубки, щоб ввести текстове повідомлення. Детальнішу інформацію наведено в розділі Автомобільна телефонна трубка HSU-4 (опція, наявна окремо) на стор. 14.
- ▶ Закінчивши введення текстового повідомлення, натисніть .

В автомобільному комплекті передбачено кілька опцій обробки вибраного повідомлення.

## Надіслати

- ▶ Перейдіть до [Надіслати](#) та натисніть , щоб вибрати дану опцію.
- ▶ За допомогою літерно-цифрової клавіатури введіть номер телефону і натисніть , щоб підтвердити.
- ▶ Натисніть , щоб [Надіслати](#) повідомлення.
- ▶ Виконайте інструкції, що з'являються на дисплеї.

### Або

- ▶ Перейдіть праворуч до потрібної літери алфавіту в списку контактів і натисніть , щоб вибрати літеру.
- ▶ Так само виберіть другий і наступні символи.
- ▶ Натисніть і утримуйте , щоб переглянути список імен, що починаються з вибраних символів.
- ▶ Натисніть , щоб вибрати потрібне ім'я.
- ▶ Натисніть , щоб [Надіслати](#) повідомлення.
- ▶ Виконайте інструкції, що з'являються на дисплеї.





## Очистити текст

Ця функція дозволяє очистити введені текстові повідомлення.

- ▶ Перейдіть до [Очист. текст](#) та натисніть , щоб вибрати дану опцію.

## Використати шаблон

Ця опція дозволяє надіслати попередньо збережене текстове повідомлення. Виберіть [Використати шаблон](#), щоб переглянути наявні шаблони.

- ▶ Перебуваючи на дисплеї очікування, натисніть , щоб увійти в меню.
- ▶ Перейдіть до меню [Повідомл.](#) і натисніть , щоб відкрити його.
- ▶ Перейдіть до [Переглянути шаблони](#) і натисніть , щоб переглянути список наявних шаблонів.
- ▶ Перейдіть до потрібного шаблону та натисніть , щоб вибрати його.
- ▶ Перейдіть, щоб переглянути весь текст.
- ▶ Натисніть , щоб надіслати текстове повідомлення.
- ▶ Виконайте інструкції, що з'являються на дисплеї.

## Зберегти як шаблон

Ця зручна опція дозволяє зберегти отримане текстове повідомлення як шаблон. Щоб використати даний шаблон, виберіть [Відповісти з шаблоном](#), яка дозволяє відкрити список шаблонів і надіслати повідомлення.

- ▶ Перейдіть до [Зберегти як шаблон](#) і натисніть , щоб вибрати опцію.



## Вхідні



При отриманні текстового повідомлення, відобразиться індикатор  та надпис [Отримано нове повідомлен.: 1](#).





Будь-які текстові повідомлення, надіслані на Ваш автомобільний комплект, відображуються в тому порядку, в якому вони були отримані.

- ! Якщо Ви з'єдналися з Вашим мобільним телефоном в режимі доступу до SIM-картки через Bluetooth, то усі короткі повідомлення, отримані автомобільним комплектом, будуть автоматично пересилатися на цей мобільний телефон.

Непрочитані текстові повідомлення позначаються символом , тоді як прочитані текстові повідомлення позначаються символом .



Якщо індикатор SMS-повідомлень  блимає, то це означає, що пам'ять заповнена. Щоб мати змогу надсилати і отримувати нові повідомлення, Вам потрібно видалити декілька старих.

Якщо Ви отримали відразу кілька текстових повідомлень:

- ▶ З дисплея очікування натисніть , щоб увійти до меню.
- ▶ Перейдіть до меню **Повідомл.** і натисніть , щоб відкрити його.
- ▶ Перейдіть до опції **Вхідні** і натисніть , щоб відкрити список повідомлень.
- ▶ Перейдіть до необхідного повідомлення та натисніть , щоб прочитати його.
- ▶ Перейдіть для перегляду повідомлення або щоб відобразити саме повідомлення, ім'я або телефонний

номер відправника, а також дату та час отримання повідомлення.

У Вашому автомобільному комплекті передбачено кілька опцій обробки вибраного повідомлення:

- ▶ Натисніть .
- ▶ Перейдіть до потрібної опції та натисніть , щоб вибрати її.

### Зворотний дзвінок

Дана опція дозволяє зателефонувати за номером телефону відправника.

### Відповідь

Дана опція дозволяє Вам написати текстове повідомлення у відповідь на отримане текстове повідомлення. Додаткову інформацію наведено у розділі "Автомобільна телефонна трубка HSU-4 (опція, наявна окремо)" на стор. 14. Дана функція доступна лише у випадку, якщо Ви використовуєте автомобільну телефонну трубку HSU-4 (додаткова).

### Пересилання

Дана опція пересилає текстові повідомлення на інший номер.

### Збереження як шаблон

Ця зручна опція дозволяє зберегти отримане текстове повідомлення як шаблон. Щоб використати даний шаблон, виберіть **Відповісти з шаблоном**, яка дозволяє відкрити список шаблонів і надіслати повідомлення.









## Скопіювати у телефон

За допомогою цієї опції можна копіювати отримані повідомлення в телефон.

## Надіслані повідомлення

Автомобільний телефон зберігає надіслані повідомлення. Для обробки надісланих повідомлень доступно декілька різноманітних опцій.

Щоб переглянути список надісланих повідомлень:

- ▶ Перебуваючи на дисплеї очікування, натисніть .
- ▶ Виберіть **Повідомл.** і натисніть .
- ▶ Перейдіть до **Надіслані повідомлення** і натисніть .
- ▶ Перейдіть до потрібного повідомлення і натисніть .
- ▶ Натисніть , щоб підтвердити вибір.
- ▶ Перейдіть до потрібної опції та натисніть .

## Відкрити

Ця опція відкриває вибране текстове повідомлення.

## Деталі

Виберіть цю опцію, щоб переглянути ім'я та номер телефону одержувача, а також час і дату, коли було надіслано текстове повідомлення.

## Видалити

Дана опція видаляє текстове повідомлення.

## Установки повідомлення



Щоб мати змогу надсилати текстові повідомлення, Вам потрібно встановити деякі установки свого автомобільного комплексу.

## Номер центру повідомлень



Цей номер надається оператором послуг стільникової мережі.

- ! Дана опція зберігає телефонний номер центру повідомлень, потрібний для надсилання текстових повідомлень.

## Відповідь через той же центр повідомлень (послуга мережі)

Відповіді на короткі повідомлення зазвичай обробляються центром SMS-повідомлень, послуги якого передплачені відправником. **Відпов. через той же центр** дозволяє одержувачу Вашого повідомлення надіслати повідомлення через Ваш центр обробки повідомлень.

Щоб встановити дані установки:

- ▶ Перебуваючи на дисплеї очікування, натисніть , щоб увійти в меню.
- ▶ Перейдіть до меню **Повідомл.** і натисніть , щоб відкрити його.
- ▶ Перейдіть до **Установки повідомлень** і натисніть , щоб відкрити меню.





- ▶ Перейдіть до потрібної опції та натисніть , щоб вибрати її.
- ▶ Виконайте інструкції, що з'являються на дисплеї.

### Перегляд шаблонів



Ваш автомобільний комплект може зберігати до 10 шаблонів, які можна буде надіслати в якості текстових повідомлень. В автомобільному комплекті запрограмовані 5 стандартних шаблонів; Ви можете зберегти ще 5 шаблонів, надісланих Вам у текстових повідомленнях. Якщо Ви використовуєте автомобільну телефонну трубку HSU-4 (додаткова), то Ви можете створювати Ваші власні шаблони текстових повідомлень.



Щоб переглянути список шаблонів текстових повідомлень:

- ▶ Перебуваючи на дисплеї очікування, натисніть , щоб увійти в меню.
- ▶ Перейдіть до меню **Повідомл.** і натисніть , щоб переглянути опції.
- ▶ Перейдіть до **Переглянути шаблони** та натисніть , щоб переглянути список.
- ▶ У списку шаблонів прокрутіть до потрібного шаблону і натисніть , щоб вибрати його.
- ▶ Натисніть , щоб підтвердити вибір.

Наявні наступні опції:

- **Надіслати**
- **Видалити**

### Надсилення

- ▶ Перейдіть до **Надіслати** та натисніть , щоб вибрати дану опцію.
- ▶ Виберіть телефонний номер одержувача з контактів або введіть потрібний номер.
- ▶ Щоб надіслати шаблон, натисніть .

### Видалення

Використовуйте дану опцію для видалення будь-яких текстових шаблонів, які Ви зберегли з отриманих текстових повідомлень.

- ▶ Перейдіть до **Видалити** та натисніть , щоб вибрати дану опцію.
- ! Ви можете видалити шаблони, які Ви зберегли з надісланих Вам коротких повідомлень, але зверніть, будь ласка, увагу на те, що п'ять стандартних шаблонів, збережених у пам'яті автомобільного комплекту, видалити неможливо.

### Отримання та пересилання даних



Наявні функції меню залежать від вибраного режиму використання. Ви можете отримувати і пересилати такі дані, як візитні картки та календарні елементи з мобільного або на інший мобільний телефон через бездротову технологію Bluetooth або у формі текстового повідомлення.

### Отримання візитної картки або календарного елемента

Якщо Ви отримали візитну картку або календарний елемент через бездротову технологію Bluetooth або у формі текстового повідомлення, Ви можете вибрати будь-яку з наступних опцій:

- Показати
  - Зберегти
  - Пересилати
  - Зберегти і переслати
  - Видалити
- ▶ Перейдіть до потрібної опції та натисніть , щоб вибрати її.
- ▶ Виконайте інструкції, що з'являються на дисплеї.

### Перегляд

Ця опція дозволяє переглянути отриману візитну картку або календарний елемент.





### Збереження візитної картки

Дана опція зберігає візитну картку у пам'яті автомобільного комплекту. Якщо встановлено з'єднання режиму доступу до SIM-картки через бездротове з'єднання Bluetooth з Вашим мобільним телефоном, то візитна картка буде автоматично переслана до мобільного телефону.

### Пересилання

Ви можете переслати візитну картку або календарний елемент, які Ви отримали, на сумісний пристрій через з'єднання Bluetooth або як текстове повідомлення.

Щоб переслати візитну картку або календарний елемент:

- ▶ Натисніть , щоб підтвердити отримання повідомлення.
- ▶ Перейдіть до [Пересилати](#) та натисніть , щоб вибрати дану опцію.
- ▶ Перейдіть до [Чер. Bluetooth](#) або [Через текстове повідомл.](#) та натисніть , щоб вибрати потрібну опцію.
- ▶ Перейдіть до пристрою, на який потрібно надіслати повідомлення, і натисніть , щоб вибрати його.

### Збереження і пересилання

Дана опція дозволяє Вам зберігати отриману візитну картку у пам'яті автомобільного комплекту і одночасно пересилати її на сумісний мобільний телефон через бездротову технологію Bluetooth або як текстове повідомлення.

### Скасування

Виберіть цю опцію, якщо Ви не бажаєте зберігати візитну картку або календарний елемент.

## Архів дзвінків





Телефон реєструє номери пропущених, отриманих та набраних дзвінків, а також час та дату Ваших дзвінків.

- ! Телефон реєструє пропущені та отримані дзвінки лише у випадку, якщо мережа підтримує ці функції, телефон

увімкнено і він знаходиться в межах зони покриття Вашої мережі.

- ! В цих списках Ви можете переглянути до 10 останніх дзвінків, отриманих Вами або зроблених на Ваш телефон, або до 10 останніх набраних номерів. Вони зберігаються для отримання довідки. Останній дзвінок відображується у верхній частині списку.



Для кожного з елементів, записаних в архіві дзвінків, наявні три опції: [Зателефонув.](#), [Час дзвінка](#) або [Видалити](#).

- ▶ Виберіть запис у потрібному списку і натисніть .
- ▶ Перейдіть до потрібної опції та натисніть , щоб вибрати її.
- ▶ Виконайте інструкції, що з'являються на дисплеї.

### Пропущені дзвінки

SIM-AP HFP CarSIM

Щоб переглянути список до 10 останніх зареєстрованих дзвінків:



- ▶ Перебуваючи на дисплеї очікування, натисніть , щоб увійти в меню.
- ▶ Перейдіть до меню [Архів](#) і натисніть , щоб відкрити його.
- ▶ Перейдіть до [Пропущені дзвінки](#) та натисніть , щоб переглянути список.
- ▶ Прокрутіть список.

- ▶ Натисніть і утримуйте , щоб повернутися до дисплея очікування.

### Отримані дзвінки

SIM-AP HFP CarSIM

Щоб переглянути список до 10 останніх зареєстрованих номерів з останніх отриманих дзвінків:



- ▶ Перебуваючи на дисплеї очікування, натисніть , щоб увійти в меню.
- ▶ Перейдіть до меню [Архів](#) і натисніть , щоб відкрити його.
- ▶ Перейдіть до [Отримані дзвінки](#) та натисніть , щоб переглянути список.
- ▶ Прокрутіть список.

### Набрані номери

SIM-AP HFP CarSIM

Ви можете використовувати клавішу прискороного доступу для перегляду списку 10 останніх набраних номерів з дисплея очікування: натисніть і утримуйте .

Також, щоб переглянути список набраних номерів:

- ▶ Перебуваючи на дисплеї очікування, натисніть , щоб увійти в меню.
- ▶ Перейдіть до меню [Архів](#) і натисніть , щоб відкрити його.
- ▶ Перейдіть до [Набрані номери](#) та натисніть , щоб переглянути список.
- ▶ Прокрутіть список.

## Контакти

SIM-AP HFP CarSIM

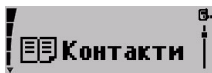

Усі записи, що додаються до списку контактів, зберігаються у внутрішній пам'яті автомобільного комплекту. Ви можете також скопіювати на свій

автомобільний комплект записи з SIM-картки або сумісного мобільного телефону, що підтримує бездротову технологію Bluetooth. Додаткову інформацію наведено у розділі "Завантаження контактів" на стор. 68.

У пам'яті автомобільного комплекту для кожного профілю користувача можна зберегти до 1000 імен з номерами разом з 5 номерами на кожне ім'я.





- ! Якщо кількість контактів, що копіюються з пам'яті сумісного мобільного телефону через бездротове з'єднання Bluetooth, перевищить обсяг вільної пам'яті автомобільного комплекту, то будуть скопійовані не усі записи.

Коли Ви обираєте ім'я зі списку контактів (наприклад, щоб зателефонувати), використовується стандартний номер, якщо Ви не оберете інший номер.

## Пошук імен і номерів

SIM-AP HFP CarSIM

Ви можете швидко отримати доступ до списку імен і телефонних номерів з дисплея очікування:





- ▶ Перейдіть праворуч до першої літери потрібного імені та натисніть , щоб вибрати її.
- ▶ Тепер Ви можете переглянути усі імена, збережені у списку контактів, які починаються з вибраної літери. Вони розміщені в алфавітному порядку.
- ▶ Перейдіть до потрібного імені у списку.
- ▶ Щоб зателефонувати цій особі, натисніть .
- ▶ Щоб скасувати набір або закінчити дзвінок, натисніть .
- ▶ Щоб повернутися до дисплея очікування, натисніть .

Додаткову інформацію наведено у розділі "Набір з використанням списку контактів (пошук імені)" на стор. 30.

## Видалення контактів

SIM-AP HFP CarSIM



Ви можете видалити з контактів одне або кілька імен та пов'язаних з ними номерів.

- ▶ Перебуваючи на дисплеї очікування, натисніть , щоб увійти в меню.
- ▶ Перейдіть до меню **Контакти** і натисніть , щоб відкрити його.
- ▶ Перейдіть до **Видалити** та натисніть , щоб вибрати даний елемент.
- ▶ Перейдіть до потрібної опції та натисніть , щоб вибрати її.
- ▶ Виконайте інструкції, що з'являються на дисплеї.

## Запит стану пам'яті

SIM-AP HFP CarSIM

Ця опція дозволяє дізнатися про об'єм вільної пам'яті в автомобільному комплекті (в %).

- ▶ Перебуваючи на дисплеї очікування, натисніть , щоб увійти в меню.
- ▶ Перейдіть до меню **Контакти** і натисніть , щоб відкрити його.
- ▶ Перейдіть до **Стан пам'яті** та натисніть , щоб вибрати даний елемент.
- ▶ Тепер Ви можете побачити повідомлення про стан пам'яті на дисплеї.

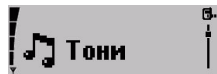

## Установки тону

SIM-AP HFP CarSIM



Ви можете вибрати бажаний тон дзвінка для вхідних дзвінків, відрегулювати гучність, а також увімкнути або вимкнути тони

попередження за бажанням.

- ▶ Перебуваючи на дисплеї очікування, натисніть , щоб увійти в меню.
- ▶ Перейдіть до меню **Тони** і натисніть , щоб відкрити його.
- ▶ Перейдіть до потрібної опції та натисніть , щоб вибрати її.

- ▶ Виконайте інструкції, що з'являються на дисплеї.

HFP

Якщо Ви знаходитесь в режимі "вільні руки", Вам потрібно настроїти всі установки тонів на мобільному телефоні. Використовуйте диск керування Navi , щоб відрегулювати гучність тону дзвінка.

- ! Якщо у режимі "вільні руки" мобільний телефон не підтримує відтворення персоналізованого тону дзвінка через гучномовець автомобільного комплекту, то автомобільний комплект буде використовувати стандартний тон дзвінка.

## Гучність дзвінка

SIM-AP HFP CarSIM

Ця опція дозволяє встановити гучність дзвінка для вхідних дзвінків.

- ▶ Використовуйте диск керування Navi , щоб регулювати гучність тону дзвінка, коли телефон повідомляє Вас про вхідний дзвінок, або щоб змінити гучність гучномовця під час активного дзвінка.

## Тон дзвінка

SIM-AP HFP CarSIM

Ця опція дозволяє вибрати один з наявних тонів дзвінка. Виберіть тон, який буде повідомляти Вас про вхідний дзвінок.

## Тони попередження

SIM-AP HFP CarSIM

Ця опція дозволяє вмикати та вимикати спеціальні тони оповіщення.

HFP

У режимі “вільні руки” деякі тони попередження генеруються мобільним телефоном. Ці тони можуть вмикатися та вимикатися мобільним телефоном самостійно.

## Установки

SIM-AP HFP CarSIM

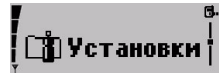





Ви можете визначати певні установки в своєму автомобільному комплекті.

HFP

У режимі “вільні руки” дані установки переважно залежать від установок, зроблених на мобільному телефоні. Для отримання подальшої інформації зверніться до відповідного посібника користувача сумісного мобільного телефону, який Ви використовуєте.

## Встановлення дати та часу

SIM-AP HFP CarSIM



- ▶ Перебуваючи на дисплеї очікування, натисніть , щоб увійти в меню.
- ▶ Перейдіть до меню [Установки](#) і натисніть , щоб відкрити його.
- ▶ Перейдіть до [Установки часу](#) та натисніть , щоб вибрати даний елемент.
- ▶ Перейдіть до [Встановити час](#) та натисніть , щоб вибрати дану опцію.
- ▶ Прокрутіть, щоб вибрати годину. Натисніть , щоб підтвердити установку і перейти до хвилин.
- ▶ Повторіть описаний вище крок, щоб встановити хвилини.
- ▶ Повторіть описану вище процедуру, щоб перейти до опцій [Формат часу](#), [Встановити дату](#) і [Формат дати](#), щоб визначити потрібні установки.

## Установки дзвінків

SIM-AP HFP CarSIM

Ця опція дозволяє встановити різноманітні функції дзвінка на Вашому автомобільному комплекті. Щоб встановити установки дзвінка:

- ▶ Перебуваючи на дисплеї очікування, натисніть , щоб увійти в меню.

- ▶ Перейдіть до меню [Установки](#) і натисніть , щоб відкрити його.
- ▶ Перейдіть до [Установки дзвінка](#) та натисніть , щоб вибрати даний елемент.

### Надсилання власного номера (послуга мережі)

SIM-AP  CarSIM

- [Встановл. мережею](#)  
Це активує установку, про яку Ви домовилися зі своїм оператором мережі.
- [Увімкнути](#)  
Дана опція активує Ваші дані абонента: людина, якій Ви телефонуєте, зможе побачити номер Вашого автомобільного комплекту.
- [Вимкнути](#)  
Якщо Ви не бажаєте, щоб Ваш номер надсилався тому, кому Ви телефонуєте, скористайтеся цією опцією для вимкнення надсилання своїх даних абонента.
- ▶ Перейдіть до потрібної опції та натисніть , щоб вибрати її.

### Переадресація дзвінка (послуга мережі)



SIM-AP  CarSIM

[Переадресація дзвінка](#) дозволяє спрямувати Ваші вхідні дзвінки на інший номер (наприклад, на номер Вашої скриньки голосової пошти). За більш детальною інформацією зверніться до свого оператора послуг.



У Вашому автомобільному комплекті передбачено багато різноманітних опцій, з яких Ви можете вибрати ті, які Вам потрібні:

- [Переадрес. усі голос. дзвінки](#)  
Ця опція переадресує усі вхідні голосові дзвінки.
- [Переадресов. якщо зайнято](#)  
Дана опція переадресує голосові дзвінки у випадку, якщо Ваш номер зайнятий або коли Ви відхиляєте вхідний дзвінок.
- [Переадр. якщо без відповіді](#)  
Ця опція переадресує усі голосові дзвінки, на які Ви не відповіли.
- [Переадр. якщо поза покрит.](#)  
Дана опція переадресує голосові дзвінки у випадку, якщо Ви знаходитеся поза межами покриття мережі.
- [Переадр. якщо недоступний](#)  
Ця опція переадресує усі голосові дзвінки, отримані в той час, коли Ви були недоступні.
- [Скасувати усі переадресації](#)  
Ця опція дозволяє скасувати будь-які активні опції переадресації.

### Щоб встановити установки переадресації дзвінків:

- ▶ Перебуваючи на дисплеї очікування, натисніть , щоб увійти в меню.
- ▶ Перейдіть до меню [Установки](#) і натисніть , щоб відкрити його.
- ▶ Перейдіть до [Установки дзвінка](#) та натисніть , щоб вибрати даний елемент.



- ▶ Перейдіть до опції [Переадресація дзвінка](#) та натисніть , щоб вибрати її.
- ▶ Перейдіть до необхідної функції переадресації дзвінка та натисніть , щоб вибрати її.

Ви можете вибрати будь-яку з чотирьох опцій для кожної з наявних функцій переадресації:

- [Увімкнути](#)  
Дана опція дозволяє Вам вибрати номер, з якого Ви бажаєте спрямовувати переадресовані голосові дзвінки на Вашу [Голосова скринька](#) або з будь-якого іншого номера.
- [Скасувати](#)  
Дана опція вимикає функцію переадресації дзвінків.
- [Перевір. стан](#)  
Ця опція дозволяє перевірити стан функції переадресації.
- [Затримка](#)  
Дана опція встановлює період часу, після якого вхідний голосовий дзвінок буде переадресовуватися, якщо на нього не дадуть відповіді. Це доступно лише у випадку, якщо Ви активували [Переадр. якщо без відповіді](#).
- ! В початкових заводських установках затримку встановлено на п'ять секунд. Активні переадресації дзвінків позначаються індикатором на дисплеї. Додаткову інформацію наведено у розділі "Індикатори на дисплеї" на стор. 10.

## Автоматична відповідь





SIM-AP   HFP   CarSIM

Якщо увімкнути цю функцію, то автомобільний комплект, якщо він увімкнений і не перебуває в режимі вимкнення, буде автоматично відповідати на усі вхідні дзвінки після першого звукового сигналу дзвінка. Ви можете увімкнути або вимкнути цю функцію за бажанням. Додаткову інформацію наведено у розділі "РЕЖИМ ВИМКНЕННЯ" на стор. 5.

### Обережно!

Якщо Ви активували дану функцію, Вам слід перевірити, чи гучність тону дзвінка є достатньо високою, щоб повідомити Вас про вхідний дзвінок. Інакше Ви ризикуєте, що людина, яка Вам телефонує, може підслухати розмову в автомобілі.

Щоб увімкнути функцію автовідповідача:





- ▶ Перебуваючи на дисплеї очікування, натисніть , щоб увійти в меню.
- ▶ Перейдіть до меню [Установки](#) і натисніть , щоб відкрити його.
- ▶ Перейдіть до [Установки дзвінка](#) та натисніть , щоб вибрати даний елемент.
- ▶ Перейдіть до опції [Автовідповідь](#) та натисніть , щоб вибрати її.
- ▶ Перейдіть до [Увімкнути](#) або [Вимкнути](#) та натисніть , щоб вибрати потрібну установку.

### Очікування дзвінка (послуга мережі)

SIM-AP HFP CarSIM



Якщо активована функція **Очікування дзвінка**, телефон повідомлятиме Вас про будь-який вхідний дзвінок під час іншого активного дзвінка. Ця функція дозволяє приймати цей вхідний дзвінок.

Щоб активувати функцію очікування дзвінка:

- ▶ Перебуваючи на дисплеї очікування, натисніть , щоб увійти в меню.
- ▶ Перейдіть до меню **Установки** і натисніть , щоб відкрити його.
- ▶ Перейдіть до **Установки дзвінка** та натисніть , щоб вибрати даний елемент.
- ▶ Перейдіть до опції **Очікування дзвінка** та натисніть , щоб вибрати її.
- ▶ Перейдіть до потрібної установки та натисніть , щоб вибрати її.

Ви можете вибрати одну з трьох опцій для цієї функції:

- **Увімкнути**  
Ця опція вмикає послугу очікування дзвінка.
- **Скасувати**  
Ця опція вимикає послугу очікування дзвінка.
- **Перевір. стан**  
Ця опція повідомляє Вам, чи є активною дана послуга на Вашому автомобільному комплекті.

- ▶ Натисніть , щоб прийняти вхідний дзвінок під час активного дзвінка.  
Перший дзвінок ставиться на очікування.
- ▶ Натисніть , щоб завершити поточний активний дзвінок та повернутися до дзвінка на очікуванні.

### Установки телефону

SIM-AP HFP CarSIM

Дана опція дозволяє Вам зробити наступні установки на Вашому автомобільному комплекті.

HFP



У режимі "вільні руки" більшість телефонних установок повинна бути зроблена на мобільному телефоні, який Ви використовуєте.



### Мова

SIM-AP HFP CarSIM

Дана опція дозволяє Вам вибрати мову для дисплейних текстів.

Щоб встановити мову для дисплейних текстів:

- ▶ Перебуваючи на дисплеї очікування, натисніть , щоб увійти в меню.
- ▶ Перейдіть до меню **Установки** і натисніть , щоб відкрити його.
- ▶ Перейдіть до **Установки телефону** та натисніть , щоб вибрати даний елемент.

- ▶ Перейдіть до **Мова** та натисніть , щоб вибрати дану опцію.
- ▶ Перейдіть до потрібної мови та натисніть , щоб вибрати її.





  

Якщо вибрано **Автомат**, телефон обирає мову відповідно до інформації, збереженої на SIM-картці.

### Підсвітка дисплея

Ви можете регулювати яскравість підсвітки дисплея для більш зручного перегляду повідомлень. Щоб відрегулювати підсвітку:

- ▶ Перебуваючи на дисплеї очікування, натисніть , щоб увійти в меню.
- ▶ Перейдіть до меню **Установки** і натисніть , щоб відкрити його.
- ▶ Перейдіть до **Установки телефону** та натисніть , щоб вибрати даний елемент.
- ▶ Перейдіть до **Установки підсвітки** та натисніть , щоб вибрати дану опцію.
- ▶ Перейдіть до потрібної установки підсвітки та натисніть , щоб вибрати її.

### Відображення інформації по стільнику

Коли дана функція буде активована, то відобразиться інформація про радіостільник, який Ви зараз використовуєте. Однак цією послугою мережі можна користуватися лише тоді, коли телефон працює в стільниковій мережі, що базується на технології мікростільникової мережі (MCN).





### Вибір мережі

Стільникову мережу, до якої буде приєднано Ваш автомобільний комплект, можна вибрати вручну або автоматично.

- **Автомат**  
Ваш автомобільний комплект буде автоматично вибирати доступну стільникову мережу в місцевості, де Ви перебуваєте.
- **Вручну**  
Ви можете переглянути список доступних стільникових мереж і вибрати будь-яку мережу, що має роумінгову угоду з оператором Вашої домашньої мережі. Автомобільний комплект залишатиметься в режимі ручного вибору, поки Ви не встановите режим автоматичного вибору або поки не вставите в свій телефон іншу SIM-картку.

Щоб вибрати необхідну стільникову мережу:

- ▶ Перебуваючи на дисплеї очікування, натисніть , щоб увійти в меню.
- ▶ Перейдіть до меню [Установки](#) і натисніть , щоб відкрити його.
- ▶ Перейдіть до [Установки телефону](#) та натисніть , щоб вибрати даний елемент.
- ▶ Перейдіть до [Вибір мережі](#) та натисніть , щоб вибрати дану опцію.
- ▶ Перейдіть до потрібної установки та натисніть , щоб вибрати її.
- ▶ Виконайте інструкції, що з'являються на дисплеї.

### Таймер вимкнення





SIM-AP HFP CarSIM

У Вашому автомобільному комплекті була запрограмована затримка вимкнення, завдяки якій автомобільний комплект продовжує працювати певний період часу навіть після вимкнення запалювання автомобіля. Після вимкнення запалювання автомобільний комплект продовжує працювати протягом періоду часу, встановленого в установці [Таймер вимкнення](#). Якщо після вимкнення живлення триватиме активний дзвінок, то таймер вимкнення почне рахувати час лише після закінчення активного дзвінка.

- ! На заводі таймер вимкнення було встановлено на нуль хвилин. Максимальний період затримки вимкнення, який можна встановити, дорівнює 24 годинам.

- ! Пам'ятайте, що Ваш автомобільний комплект виснажує акумулятор автомобіля. Встановлюючи таймер вимкнення, зверніть увагу, щоб це не призвело до розрядження акумулятора Вашого автомобіля.

Щоб встановити таймер вимкнення:

- ▶ Перебуваючи на дисплеї очікування, натисніть , щоб увійти в меню.
- ▶ Перейдіть до меню [Установки](#) і натисніть , щоб відкрити його.
- ▶ Перейдіть до [Установки телефону](#) та натисніть , щоб вибрати даний елемент.
- ▶ Перейдіть до [Таймер вимкнення](#) та натисніть , щоб вибрати дану опцію.
- ▶ Прокрутіть, щоб встановити потрібний час.
- ▶ Натисніть , щоб активувати таймер.

На дисплеї з'явиться повідомлення про те, що таймер вимкнення встановлено.

### Скринька голосової пошти

SIM-AP HFP CarSIM

Ваш оператор послуг може пропонувати послугу голосової скриньки, яку потрібно встановити, щоб мати змогу отримувати голосові повідомлення. Щоб отримати доступ до цієї скриньки голосової пошти, Вам, можливо, буде потрібно зберегти її номер у своєму автомобільному комплекті. Оператор послуг надасть Вам подальшу





інформацію щодо цієї послуги і повідомить Вам номер Вашої скриньки голосової пошти.

Функції скриньки голосової пошти доступні для активного пристрою, який в поточний час має доступ до даних SIM-картки.

### Прослуховування голосових повідомлень

SIM-AP HFP CarSIM

Щоб прослухати голосові повідомлення:





- ▶ Перебуваючи на дисплеї очікування, натисніть , щоб увійти в меню.
  - ▶ Перейдіть до меню **Установки** і натисніть , щоб відкрити його.
  - ▶ Перейдіть до **Голосова скринька** та натисніть , щоб вибрати дану опцію.
  - ▶ Перейдіть до опції **Слух. голосові повідомлення** і натисніть , щоб вибрати дану опцію.
- ! Натисніть і утримуйте , щоб відразу набрати номер своєї скриньки голосової пошти.

### Введення номера скриньки голосової пошти

SIM-AP HFP CarSIM

Щоб ввести номер скриньки голосової пошти:

- ▶ Перебуваючи на дисплеї очікування, натисніть , щоб увійти в меню.

- ▶ Перейдіть до меню **Установки** і натисніть , щоб відкрити його.
- ▶ Перейдіть до **Голосова скринька** та натисніть , щоб вибрати дану опцію.
- ▶ Перейдіть до опції **Номер голос. скриньки** і натисніть , щоб вибрати дану опцію.
- ▶ Використовуючи цифровий редактор диска керування Navi, введіть номер.
- ▶ Якщо Ви виберете неправильну цифру, натисніть , щоб видалити її.
- ▶ Щоб зберегти даний номер, натисніть "Добре" у цифровому редакторі диска керування Navi або натисніть .

### Установки модема GPRS (послуга мережі)

SIM-AP ~~HFP~~ CarSIM







Ви можете використовувати свій автомобільний комплект як модем для встановлення з'єднання GPRS. Зауважте, проте, що для цього Вам буде потрібна точка доступу GPRS. Для отримання більш детальної інформації зверніться до свого оператора мережі або постачальника послуг.

Щоб використовувати GPRS:

- Вам потрібно передплатити послугу GPRS у свого оператора мережі або постачальника послуг.
- Для отримання достовірної інформації щодо доступності GPRS та необхідних установок зверніться до свого оператора мережі або постачальника послуг.

- Установки, потрібні для користування програмами GPRS, необхідно зберегти у своєму автомобільному комплекті.

Щоб установити точку доступу GPRS:

- ▶ Перебуваючи на дисплеї очікування, натисніть , щоб увійти в меню.
- ▶ Перейдіть до меню **Установки** і натисніть , щоб відкрити його.
- ▶ Перейдіть до **Модем GPRS** та натисніть , щоб вибрати даний елемент.
- ▶ Щоб встановити нову точку доступу GPRS або змінити існуючу, знову натисніть .
- ▶ Натисніть , щоб відкрити дану опцію **Редагувати точку доступу?** і введіть літерно-цифрову назву точки доступу GPRS за допомогою текстового редактора диска керування Navі.
- ▶ Щоб зберегти назву точки доступу, натисніть "Добре" у текстовому редакторі диска керування Navі або натисніть .
- ▶ Якщо Ви вибрали неправильний символ, натисніть , щоб видалити його. Натисніть і утримуйте цю клавішу, якщо Ви бажаєте видалити завершений запис.

Щоб дізнатися більше і щоб завантажити програмне забезпечення драйвера модема на свій настільний та/або портативний комп'ютер, відвідайте веб-сайт Nokia за адресою [www.nokia.com/enhancements/616](http://www.nokia.com/enhancements/616).

## Тарифи GPRS

З Вас може стягуватися плата за передачу даних GPRS або за користування програмами, що потребують з'єднання GPRS. Інформацію щодо тарифів можна отримати у свого оператора стільникового зв'язку або в постачальника послуг.

## Установки захисту



- ! При деяких установках захисту (наприклад, коли дзвінки обмежуються закритою групою користувачів або номерами фіксованого набору) дзвінки все ще можуть бути можливими за офіційними екстремими номерами, які запрограмовані у Вашому пристрої.

## Запит PIN-коду для автомобільної SIM-картки

Ця опція дозволяє запрограмувати автомобільний комплект таким чином, щоб він при кожному вмиканні запитував PIN-код автомобільної SIM-картки, вставленої у радіопристрій. Пам'ятайте, що деякі оператори не дозволяють вимикати функцію запиту PIN-коду.

## Зміна PIN-коду для автомобільної SIM-картки

Ця опція дозволяє змінити PIN-код автомобільної SIM-картки, вставленої у радіопристрій Вашого автомобільного комплекту. Пам'ятайте, що ці коди можуть містити лише цифри від 0 до 9.

Додаткову інформацію наведено у розділі "Коди доступу для SIM-картки автомобільного комплекту" на стор. 24.

## Закрита група користувачів

Це послуга мережі, яка визначає групу людей, яким Ви можете телефонувати або які можуть телефонувати Вам. Додаткову інформацію можна отримати у свого оператора мережі або постачальника послуг.

Ви можете вибрати з трьох опцій для цієї послуги:

- **Стандартна**  
Активовано установки, зроблені Вашим оператором послуг.
- **Увімкнути**  
Послугу закритої групи користувачів увімкнено.
- **Вимкнути**  
Послугу закритої групи користувачів вимкнено.

## Номера фіксованого набору для автомобільної SIM-картки





Ви можете обмежити Ваші вихідні дзвінки на вибрані телефонні номери, якщо дана функція підтримується Вашою автомобільною SIM-карткою. Щоб зберегти або відредагувати номери у Вашому списку, Вам знадобиться PIN2-код.

- ! Якщо Ви бажаєте скористатися цією функцією під час доступу до SIM-картки сумісного мобільного телефону, з'єданого з Вашим автомобільним комплектом за допомогою технології Bluetooth, Вам потрібно буде визначити відповідні установки у сумісному мобільному телефоні. Для отримання подальшої інформації зверніться до відповідного посібника користувача сумісного мобільного телефону з підтримкою технології Bluetooth, який Ви використовуєте.

Під час використання автомобільної SIM-картки, вставленої в автомобільний комплект, Ви можете вибрати одну з трьох опцій для цієї функції:

- **Вимкнути**  
Функцію номерів фіксованого набору вимкнено.
- **Спис. номерів**  
Ця опція дозволяє переглянути список телефонних номерів, які можна використовувати для вихідних дзвінків.
- **Увімкнути**  
Функцію номерів фіксованого набору увімкнено.

Щоб встановити номери фіксованого набору:

- ▶ Перебуваючи на дисплеї очікування, натисніть , щоб увійти в меню.
- ▶ Перейдіть до меню **Установки** і натисніть , щоб відкрити його.
- ▶ Перейдіть до **Установки захисту** та натисніть , щоб вибрати даний елемент.
- ▶ Перейдіть до **Фіксований набір** та натисніть , щоб вибрати дану опцію.
- ▶ Перейдіть до потрібної опції та натисніть , щоб вибрати її.
- ▶ Виконайте інструкції, що з'являються на дисплеї.

Додаткову інформацію наведено у розділі "Коди доступу для SIM-картки автомобільного комплекту" на стор. 24.





## Установки еквалайзера



Ваш автомобільний комплект підтримує різноманітні опції виводу через гучномовець:

- ▶ Пряме з'єднання з гучномовцем SP-2, що входить в комплект поставки.
- ▶ З'єднання з сумісним автомобільним гучномовцем для радіо, використовуючи вхід аудіо у Вашому автомобільному радіоприймачі. Якщо Ви виберете цю опцію, Вам потрібно буде відрегулювати рівень аудіо на потрібне значення.
- ▶ З'єднання з сумісним автомобільним гучномовцем для радіо через додаткове реле, яке переключає вихід аудіо на гучномовець (не входить в комплект поставки). Зверніться, будь ласка, за професійною допомогою до фахівця сервісної служби, який буде встановлювати Ваш автомобільний телефон.



Щоб встановити необхідні установки:

- ▶ Перебуваючи на дисплеї очікування, натисніть , щоб увійти в меню.
- ▶ Перейдіть до меню [Установки](#) і натисніть , щоб відкрити його.
- ▶ Перейдіть до [Установки еквалайзера](#) та натисніть , щоб вибрати даний елемент.
- ▶ Перейдіть до [Гучномовець](#) або [Радіо гучном.](#) та натисніть , щоб вибрати потрібну опцію.

## Повернення до початкових установок



Ви можете повернути усі установки меню до початкових заводських значень.

- ▶ Перебуваючи на дисплеї очікування, натисніть , щоб увійти в меню.
- ▶ Перейдіть до меню [Установки](#) і натисніть , щоб відкрити його.
- ▶ Перейдіть до [Віднов. завод. установки?](#) та натисніть , щоб вибрати даний елемент.
- ▶ Виконайте інструкції, що з'являються на дисплеї.



**Обережно!**

Якщо Ви видалили установку, цю операцію відмінити неможливо. Дані втрачаються назавжди.

## Голосові позначки



Перш ніж використати голосові позначки або голосовий набір, зауважте, що:

- Голосові позначки не залежать від мови. Вони залежать лише від голосу користувача.
- Голосові позначки чутливі до фонових шумів. Запишіть та використовуйте голосові позначки у безшумному оточенні.



- Ім'я потрібно промовити саме так, як Ви промовили його, коли робили запис.
  - Дуже короткі імена не приймаються. Користуйтеся довгими назвами та уникайте схожих імен для різних номерів.
- ! Скористатися голосовою позначкою може бути складно в шумному оточенні або в непередбачених випадках, тому не треба повністю покладатися на функцію голосового набору за будь-яких умов.

HFP

В режимі "вільні руки" використовуються голосові позначки, збережені на мобільному телефоні. Запам'ятайте, що вони можуть відрізнитися від голосових позначок, збережених в автомобільному комплекті.

## Голосовий набір







Ви можете призначити **Голос. познач.** для телефонних номерів, і Ваш автомобільний комплект буде автоматично намагатися набрати ці номери, коли розпізнаватиме позначки.

## Запис нової голосової позначки

SIM-AP HFP CarSIM

Ця опція дозволяє записати нову голосову позначку, призначити її для телефонного номера та зберегти її в пам'яті автомобільного комплекту. Ви можете зберегти до 12 голосових позначок з пов'язаними номерами для







кожного профілю користувача у Вашому автомобільному комплекті. В якості голосової позначки можна використовувати будь-яке слово (чи кілька слів), наприклад, ім'я особи.

- ▶ Перебуваючи на дисплеї очікування, натисніть , щоб увійти в меню.
- ▶ Перейдіть до меню **Голос** і натисніть , щоб відкрити його.
- ▶ Перейдіть до **Голос. познач.** та натисніть , щоб вибрати даний елемент.
- ▶ Перейдіть до **Нова голосова позначка** та натисніть , щоб вибрати дану опцію.
- ▶ Перейдіть до потрібного імені у списку контактів та натисніть , щоб вибрати його.
- ▶ Перейдіть до номера, для якого потрібно записати голосову позначку, і натисніть , щоб вибрати його.
- ▶ Натисніть  знову, і телефон попросить Вас промовити голосову позначку, вибрану для цього запису.
- ▶ Виконайте інструкції, що з'являються на дисплеї.

## Список голосових позначок

SIM-AP HFP CarSIM

Ви можете скористатися цією опцією для перевірки усіх голосових позначок, збережених у пам'яті автомобільного комплекту, а також для редагування списку:



- ▶ Перебуваючи на дисплеї очікування, натисніть , щоб увійти в меню.
- ▶ Перейдіть до меню **Голос** і натисніть , щоб відкрити його.
- ▶ Перейдіть до **Голос. познач.** та натисніть , щоб вибрати даний елемент.
- ▶ Перейдіть до **Список голос. позначок** та натисніть , щоб вибрати дану опцію.
- ▶ Перейдіть до потрібного імені у списку контактів, яке потрібно редагувати, та натисніть , щоб вибрати його.
- ▶ Перейдіть до потрібної опції та натисніть , щоб вибрати її.
- ▶ Виконайте інструкції, що з'являються на дисплеї. Ви можете вибирати з наступних опцій:
  - **Грати**  
Ця опція дозволяє відтворити голосову позначку такою, якою вона була записана.
  - **Змінити**  
Будь-яку голосову позначку можна замінити новою. Виберіть цю опцію та промовте нову голосову позначку.
  - **Видалити гол. позначку?**  
Виберіть цю опцію, щоб видалити голосову позначку і звільнити пам'ять для нової голосової позначки.

## Голосовий набір номера

SIM-AP HFP CarSIM



Щоб набрати номер голосом:

- ▶ Натисніть . Відобразиться **Кажіть зараз**.
- ▶ Голосно і чітко промовте голосову позначку для вибраного номера.  
Ваш автомобільний комплект відтворить голосову позначку такою, якою вона була записана, а через 1,5 секунди автоматично набере призначений для неї номер.
- ▶ Щоб скасувати голосовий набір, натисніть .

HFP

В режимі "вільні руки" Ви можете користуватися голосовими позначками, збереженими на Вашому мобільному телефоні.

- ! Якщо Ви використовуєте сумісні навушники з підтримкою технології Bluetooth, натисніть кнопку на навушниках для їх активації, перш ніж промовляти голосову позначку.
- ! Коли програма надсилає або отримує дані за допомогою з'єднання GPRS, Ви не можете зателефонувати за допомогою голосового набору. Щоб зателефонувати за допомогою голосової позначки, Ви повинні завершити роботу програми, що використовує з'єднання GPRS.

## Голосові команди



Існує набір функцій телефону, які можна активувати, промовивши голосову команду. Голосову позначку можна призначити трьом командам зі списку. Голосову команду можна активувати так само, як і зателефонувати за допомогою голосової позначки. Наявні три опції:

- **Грати**

Ця опція дозволяє відтворити вибрані записи. Останній зроблений запис буде відтворений першим. Натисніть  під час прослуховування запису, щоб пропустити його і перейти до наступного.

- **Завантажити контакти**

Ви можете використати дану функцію, щоб скопіювати у пам'ять автомобільного комплекту контакти з сумісного мобільного телефону, який підтримує бездротову технологію Bluetooth, або з SIM-картки, встановленої у сумісному мобільному телефоні. Якщо буде встановлене бездротове з'єднання Bluetooth в режимі доступу до SIM-картки, то контакти, збережені у сумісному мобільному телефоні, будуть завантажені автоматично.



- **З'єд. з навуш. Bluetooth**

Ця опція дозволяє встановити бездротове з'єднання з сумісними навушниками, які утворюють пару та підтримують технологію Bluetooth. Якщо навушники не знаходяться у парі з автомобільним комплектом, то відобразиться **Шукати додаток аудіо**. Додаткову

інформацію наведено у розділі "Пошук пристроїв, які підтримують технологію Bluetooth" на стор. 69.

### Запис голосових команд

Ця опція дозволяє записати голосову команду (одне або кілька слів для використання їх у якості команди) і призначити її для функції у списку голосових команд.

- ▶ Перебуваючи на дисплеї очікування, натисніть , щоб увійти в меню.
- ▶ Перейдіть до меню **Голос** і натисніть , щоб відкрити його.
- ▶ Перейдіть до **Голосові команди** та натисніть , щоб вибрати дану опцію.
- ▶ Перейдіть до **Нова голосова команда** та натисніть , щоб переглянути список.
- ▶ Перейдіть до потрібної функції, для якої потрібно записати голосову команду, і натисніть , щоб вибрати її.
- ▶ Натисніть  знову, і телефон попросить Вас промовити голосову позначку, вибрану для цього запису.
- ▶ Виконайте інструкції, що з'являються на дисплеї.

Список голосових команд містить функції, для яких було призначено голосові команди. Кожну функцію зі списку можна перевірити і відредагувати за допомогою опцій, перерахованих нижче:

- **Грати голос. команди**

Ця опція дозволяє відтворити голосову команду такою, якою вона була записана.

- **Змінити**

Ви можете записати нову голосову команду для вибраної функції і, таким чином, замінити наявну.

- **Видалити гол. команду?**

Дана опція видаляє голосову команду і звільняє пам'ять для нової голосової команди.

Ви можете використовувати клавішу швидкого доступу для доступу до списку голосових команд безпосередньо з дисплея очікування:

- ▶ Натисніть  і прокрутіть ліворуч.
- ▶ Тепер Ви зможете переглянути список **Голосові команди**.
- ▶ Виконайте інструкції, що з'являються на дисплеї.

### Виконання голосової команди



- ! Коли програма, що використовує з'єднання GPRS, надсилає або отримує дані, телефон не може виконати голосову команду. Щоб виконання голосової команди стало можливим, спочатку завершіть роботу програми, що використовує з'єднання GPRS.



Щоб телефон виконав голосову команду:

- ▶ Натисніть . Відобразиться **Кажіть зараз**.
- ▶ Промовте голосову команду голосно та чітко.

Ваш автомобільний комплект відтворить голосову команду, а через 1,5 секунди автоматично виконає функцію, для якої ця команда призначена.

### Диктофон



Функція диктофона дозволяє записувати фрагменти розмов, звуки та активні телефонні дзвінки. Це особливо корисно у випадках, коли Вам потрібно занотувати інформацію під час дзвінка. Наприклад, Ви можете записати ім'я або номер, щоб пізніше записати його на папері.



В режимі "вільні руки" функція диктофона залежить від мобільного телефону, який Ви використовуєте.

### Попередження!

Дотримуйтесь всіх місцевих законів стосовно запису дзвінків. Не користуйтеся цією функцією, якщо це суперечить законодавству.

Ви можете зробити до 10 записів при умові, що їх загальна тривалість не перевищуватиме трьох хвилин. Разом з кожним записом зберігається номер абонента, а також тривалість і час дзвінка.

Нові записи автоматично зберігаються в пам'ять. Коли пам'ять заповнено, на дисплеї з'являється повідомлення

Пам'яті для збер. немає. Щоб мати змогу робити нові записи, Вам потрібно видалити старі.

## Записувати



Ця опція дозволяє автоматично зберігати фрагменти розмови та автоматично зберігає запис. Ви також можете використовувати дану функцію під час активного дзвінка.

- ▶ Натисніть і утримуйте , щоб почати запис під час дзвінка.
- ▶ Щоб завершити записування, натисніть .

Всі записи зберігаються та нумеруються.

Для записів доступні наступні дві опції: [Грати](#) та [Видалити](#).

## Грати



Дозволяє відтворити вибраний запис.

Щоб переглянути список записів та вибрати один для відтворення:

- ▶ Перебуваючи на дисплеї очікування, натисніть , щоб увійти в меню.
- ▶ Перейдіть до меню [Записувач](#) та натисніть , щоб переглянути список записів.
- ▶ Перейдіть до потрібного запису у списку та натисніть , щоб вибрати його.



- ▶ Перейдіть до [Грати](#) та натисніть , щоб вибрати дану опцію. Вибраний запис буде відтворено.
- ▶ Натисніть , щоб повернутися до списку записів або до попереднього елемента меню.
- ▶ Щоб зупинити відтворення запису, натисніть .
- ! Ви можете легко відтворити свої записи за допомогою голосової команди. Промовте голосову команду, і Ваш автомобільний комплект відтворить останній зроблений запис. Натисніть , щоб перейти до наступного запису.
- ! Щоб використати даний пункт прискореного доступу, Ви повинні призначити голосову команду цій функції у Вашому автомобільному комплекті. Додаткову інформацію наведено у розділі "Голосові команди" на стор. 59.

## Видалити



Дана опція дозволяє видалити голосову команду, щоб звільнити місце для нових команд.

- ▶ Перебуваючи на дисплеї очікування, натисніть , щоб увійти в меню.
- ▶ Перейдіть до меню [Голос](#) і натисніть , щоб відкрити його.
- ▶ Перейдіть до [Список голос. команд](#) та натисніть , щоб вибрати даний елемент.

- ▶ Перейдіть до потрібної установки та натисніть , щоб вибрати її.
- ▶ Перейдіть до [Видалити](#) та натисніть , щоб вибрати дану опцію.
- ▶ Натисніть  знову, щоб перейти до наступної голосової команди.

## Бездротова технологія Bluetooth

SIM+AP HFP CarSIM

В залежності від вибраного режиму використання наявні різні функції Bluetooth.



Бездротова технологія Bluetooth – це міжнародний стандарт бездротового зв'язку на невеликих відстанях. Вона дозволяє Вам встановити бездротове з'єднання між Вашим автомобільним комплектом та сумісним пристроєм, який підтримує бездротову технологію Bluetooth. До таких пристроїв відносяться мобільні телефони, портативні комп'ютери та бездротові навушники.

Оскільки пристрої, що підтримують технологію Bluetooth, з'єднуються один з одним за допомогою радіохвиль, то Вашому автомобільному комплекту та іншому пристрою необов'язково перебувати у полі зору один одного. Два пристрої повинні лише знаходитися один від одного на відстані, що не перевищує 10 метрів, хоча на з'єднання можуть впливати перешкоди, що спричиняються корпусом автомобіля або іншими електронними пристроями.

Даний автомобільний комплект постійно використовує функції безпеки, які надає бездротова технологія Bluetooth:

Передача даних відбувається у закодованому вигляді.

Автомобільний комплект перевіряє дійсність віддалених пристроїв, щоб запобігти встановленню небажаних з'єднань.

Щоб утворити з'єднання за допомогою бездротової технології Bluetooth з пристроєм уперше, дана перевірка повинна відбутися вручну за допомогою обміну паролями Bluetooth. Дана процедура має назву утворення пари (див. "Об'єднання у пару" на стор. 63). Якщо пристрої були успішно об'єднані в пару, Вам не знадобиться повторювати цю процедуру для встановлення з'єднання Bluetooth між цими пристроями у майбутньому. Проте Ви можете видалити пристрій зі списку пристроїв, з якими утворені пари. Якщо Ви бажаєте знову встановити бездротове з'єднання Bluetooth з даним пристроєм пізніше, Ви повинні об'єднати його у пару з автомобільним комплектом. Щоб забезпечити взаємодію з пристроями від різних виробників, стандарт Bluetooth визначає так звані режими для багатьох програм. Автомобільний комплект Nokia 616 підтримує наступні режими Bluetooth:

- Режим доступу до SIM-картки для приєднання сумісного мобільного телефону та використання віддаленої SIM-картки, встановленої у мобільному телефоні
- Режим "вільні руки" для приєднання до сумісного мобільного телефону
- Режим "вільні руки" та режим навушників для з'єднання з сумісними бездротовими навушниками

## Увімкнення та вимкнення Bluetooth

Функція Bluetooth у Вашому автомобільному комплекті завжди увімкнена. Однак в інших пристроях, які підтримують технологію Bluetooth (наприклад, в мобільних телефонах) Bluetooth можна вмикати і вимикати. Переконайтеся, що Bluetooth увімкнено в усіх пристроях, які підтримують бездротову технологію Bluetooth і які Ви бажаєте використовувати з Вашим автомобільним комплектом, та що дані пристрої є видимими для Вашого телефону (див. "Видимість автомобільного комплекту" на стор. 66). Для отримання подальшої інформації зверніться до відповідного посібника користувача пристрою з підтримкою технології Bluetooth, який Ви використовуєте.

## Об'єднання у пару

Для утворення з'єднання за допомогою бездротової технології Bluetooth, з міркувань безпеки Ви повинні обмінятися пароллями Bluetooth з пристроєм, до якого Ви приєднуєтесь вперше. Ця операція називається утворенням пари. Пароль Bluetooth – це цифровий код від 1 до 16-ти знаків, який Ви повинні ввести на обох пристроях. Вам потрібен цей пароль лише раз.

## Режим Доступу до SIM

В режимі доступу до SIM-картки, якщо автомобільний комплект знайде сумісний мобільний телефон, який підтримує стандарт режиму доступу до SIM-картки через Bluetooth, автомобільний комплект відобразить довільно вибраний 16-значний числовий код, який Ви повинні ввести до сумісного мобільного телефону для утворення пари з

автомобільним комплектом. Зауважте, що Ви повинні бути готовими зробити це швидко впродовж 30 секунд. Виконуйте інструкції, що з'являються на дисплеї Вашого мобільного телефону.

Якщо утворення пари вдалося, то на дисплеї відобразиться надпис **Спаровано з**, за яким відображається назва Вашого мобільного телефону. Потім відобразиться **Створити з'єднання**. Натисніть , щоб утворити бездротове з'єднання Bluetooth.

- ! При утворенні пари мобільного телефону в режимі доступу до SIM-картки, автомобільний комплект генерує 16-значний числовий пароль. У разі потреби Ви можете видалити цей пароль: впродовж 3 секунд натисніть , щоб видалити пароль Bluetooth. Потім введіть довільний 16-значний числовий код для автомобільного комплекту, використовуючи цифровий редактор диска керування Navi.

Дана опція дозволяє Вам утворювати пару із сумісним мобільним телефоном, який підтримує технологію режиму доступу до SIM-картки через Bluetooth, яка згенерує довільний 16-значний числовий пароль під час утворення пари. Даний пароль потім треба ввести до автомобільного комплекту.

- ! Бездротове з'єднання, що використовує технологію режиму доступу до SIM-картки через Bluetooth відповідає усім вимогам безпеки. З цією метою стандарт Bluetooth приписує використання 16-значного пароля, коли два пристрої з технологією режиму доступу до SIM-картки через Bluetooth об'єднуються у пару.

### Утворення пари в режимі "вільні руки"





При утворенні пари з мобільним телефоном в режимі "вільні руки" Ви повинні ввести ідентичний пароль в автомобільний комплект та мобільний телефон. Це також відноситься до з'єднання Bluetooth з більшістю інших пристроїв, таких як комп'ютери, де Ви можете ввести цифри або текст.



- ! Деякі пристрої постачаються з фіксованим паролем Bluetooth. Будь ласка, зверніться до посібника користувача відповідного аксесуара, яким Ви користуєтесь. Коли автомобільний комплект попросить ввести пароль, введіть його.

### Перегляд активних пристроїв з технологією Bluetooth



Щоб переглянути поточні активні пристрої з технологією Bluetooth, які поділяють з'єднання з Вашим автомобільним комплектом:





- ▶ Перебуваючи на дисплеї очікування, натисніть , щоб увійти в меню.
- ▶ Перейдіть до меню **Bluetooth** і натисніть , щоб відкрити його.
- ▶ Перейдіть до **Перегл. акт. пристрої** та натисніть , щоб вибрати даний елемент.
- ▶ Натисніть , щоб розірвати активне з'єднання Bluetooth між двома пристроями.

- ▶ Натисніть , щоб повернутися до попереднього меню. Натисніть і утримуйте , щоб повернутися до дисплея очікування.

### Перегляд парних пристроїв



Ви можете переглянути список парних пристроїв бездротової технології Bluetooth, щоб утворити з'єднання з парним пристроєм або відредагувати список парних пристроїв.

- ▶ Перебуваючи на дисплеї очікування, натисніть , щоб увійти в меню.
- ▶ Перейдіть до меню **Bluetooth** і натисніть , щоб відкрити його.
- ▶ Перейдіть до елемента **Перегл. парні пристрої** та натисніть , щоб відкрити список парних пристроїв.
- ▶ Перейдіть до потрібного пристрою та натисніть , щоб вибрати його.
- ▶ Перейдіть до потрібної опції та натисніть , щоб вибрати її.
- ▶ Виконайте інструкції, що з'являються на дисплеї.

Дана функція викликає список усіх парних пристроїв з технологією Bluetooth. Останній парний пристрій знаходиться зверху списку. Деякі з перерахованих нижче опцій можуть бути доступні залежно від стану пристрою або з'єднання.



### Створити з'єднання

Ця опція встановлює з'єднання з парним пристроєм за допомогою технології Bluetooth.

 Дана опція недоступна в режимі "вільні руки".

### Видалити пару





Дана опція видаляє пристрій зі списку парних пристроїв з підтримкою технології Bluetooth.





### Авторизація запиту

Ви можете визначити, чи буде з'єднання з парним пристроєм встановлюватися автоматично (**Ні**), або чи буде автомобільний телефон запитувати авторизацію перед утворенням пари (**Так**), коли пристрій, який можна об'єднати в пару через Bluetooth, потраплятиме в зону досяжності автомобільного комплекту.

### Редагування назви Bluetooth

Дана опція змінює назву пристрою, об'єднаного в пару з автомобільним комплектом за допомогою технології Bluetooth.



- ▶ Перебуваючи на дисплеї очікування, натисніть , щоб увійти в меню.
- ▶ Перейдіть до меню **Bluetooth** і натисніть , щоб відкрити його.
- ▶ Перейдіть до елемента **Перегл. парні пристрої** та натисніть , щоб відкрити список парних пристроїв.
- ▶ Перейдіть до **Редагув. назву Bluetooth?** та натисніть , щоб вибрати даний елемент.

- ▶ Пристрої, які знаходяться у парі з автомобільним комплектом, відображаються на дисплеї разом з їх відповідними назвами Bluetooth. Перейдіть до потрібного пристрою та натисніть , щоб вибрати його.
- ▶ Перейдіть до потрібної опції **Так** або **Ні** та натисніть , щоб вибрати її.  
Якщо Ви вибрали **Так**, відобразиться назва пристрою Bluetooth, що використовується зараз.
- ▶ Використовуйте текстовий редактор диска керування Navi, щоб зробити необхідні зміни.
- ▶ Натисніть , щоб видалити символ.
- ▶ Натисніть , щоб зберегти цей запис.
- ▶ Відобразиться **Введення завершено?**. Перейдіть до **Так** та натисніть , щоб підтвердити.

### Пошук аудіо-додатків



Ви можете шукати бездротові навушники за допомогою технології Bluetooth.

- ▶ Перебуваючи на дисплеї очікування, натисніть , щоб увійти в меню.
- ▶ Перейдіть до меню **Bluetooth** і натисніть , щоб відкрити його.
- ▶ Перейдіть до **Шукати додаток аудіо** та натисніть , щоб вибрати дану опцію.

Автомобільний комплект розпочне пошук аксесуарів, що підтримують бездротову технологію Bluetooth. Пристрої, які дадуть відповідь на цей запит, відобразяться у списку з останнім знайденим пристроєм наприкінці даного списку.

▶ Перейдіть для перегляду списку.

▶ Натисніть , щоб почати утворення пари.









Додаткову інформацію наведено у розділі "Об'єднання у пару" на стор. 63.

- ! Автомобільний комплект зможе знайти бездротові навушники з підтримкою технології Bluetooth лише у випадку, якщо немає поточного активного з'єднання Bluetooth між бездротовими навушниками та іншим сумісним пристроєм, що підтримує технологію Bluetooth. Тому для переключення на бездротові навушники за допомогою технології Bluetooth Вам, можливо, доведеться розірвати активне з'єднання Bluetooth (наприклад, з мобільним телефоном).

### Назва автомобільного комплекту, який підтримує Bluetooth

SIM-AP HFP CarSIM





Дана опція дозволяє змінити назву автомобільного комплекту Bluetooth Вашого пристрою, яка показується іншим. Використовуйте текстовий редактор диска керування Navi, щоб змінити назву Bluetooth автомобільного комплекту за бажанням. На заводі було визначено назву "Nokia 616".

- ▶ Перебуваючи на дисплеї очікування, натисніть , щоб увійти в меню.
- ▶ Перейдіть до меню **Bluetooth** і натисніть , щоб відкрити його.
- ▶ Перейдіть до **Ім'я Bluetooth** та натисніть , щоб вибрати даний елемент.
- ▶ Назва автомобільного комплекту відобразиться на дисплеї як "Nokia 616". Натисніть , щоб вибрати даний пристрій.
- ▶ Відобразиться **Редагув. назву Bluetooth?**
- ▶ Перейдіть до **Так** або **Hi** та натисніть , щоб вибрати потрібну опцію.
- ▶ Якщо Ви вибрали **Так**, Ви тепер зможете використовувати текстовий редактор для зміни назви.
- ▶ Щоб видалити символи назви, натисніть .
- ▶ Коли Ви закінчите введення символів, натисніть .
- ▶ Відобразиться **Введення завершено?**. Перейдіть до **Так** та натисніть , щоб зберегти дану назву.

### Видимість автомобільного комплекту

SIM-AP HFP CarSIM

Щоб зробити можливим встановлення з'єднання між двома пристроями за допомогою технології Bluetooth, спочатку потрібно увімкнути видимість пристроїв Bluetooth. На заводі дану функцію було встановлено у положення "Увімк.".





- ▶ Щоб змінити видимість Вашого автомобільного комплекту, з дисплея очікування натисніть , щоб отримати доступ до меню.
  - ▶ Перейдіть до меню **Bluetooth** і натисніть , щоб відкрити його.
  - ▶ Перейдіть до **Видимість** та натисніть , щоб вибрати даний елемент.
  - ▶ Перейдіть до **Увімкнути** або **Вимкнути** та натисніть , щоб вибрати потрібну опцію.
- ! Навіть у випадку, якщо видимість Вашого автомобільного комплекту активована, він не є видимим для інших пристроїв, які підтримують Bluetooth, якщо він є частиною активного бездротового з'єднання Bluetooth. Щоб зробити свій автомобільний комплект видимим, коли він бере участь в активному з'єднанні Bluetooth, виберіть **Дозвол. друге з'єднання**.

## Дозвіл другого з'єднання Bluetooth



Ця установка потрібна у випадках, якщо автомобільний комплект потрібно зробити видимим для інших пристроїв з підтримкою технології Bluetooth, коли він підтримує активне з'єднання з сумісним мобільним телефоном в режимі доступу до SIM-картки через Bluetooth. Ця функція на короткий час перериває активне з'єднання режиму доступу до SIM-картки через Bluetooth, щоб під час цієї перерви інші пристрої з підтримкою технології Bluetooth (наприклад, портативний комп'ютер) могли надіслати запит

на бездротове з'єднання, перш ніж автомобільний комплект автоматично відновить бездротове з'єднання з сумісним мобільним телефоном в режимі доступу до SIM-картки через Bluetooth.



- ! Після вибору цієї установки автомобільний комплект стає видимим для інших пристроїв Bluetooth на 30 секунд, після чого буде відновлене початкове з'єднання Bluetooth.
  - ! Коли Ваш автомобільний комплект не з'єднаний з сумісним пристроєм за допомогою бездротової технології Bluetooth, його видимість для інших пристроїв Bluetooth залежить від установки, визначеної в меню **Видимість**. У цьому випадку немає потреби вибирати опцію другого з'єднання Bluetooth (наприклад, щоб встановити бездротове з'єднання між автомобільним комплектом та іншим пристроєм, таким як портативний комп'ютер, що підтримує технологію Bluetooth).
- ▶ Перебуваючи на дисплеї очікування, натисніть , щоб увійти в меню.
  - ▶ Перейдіть до меню **Bluetooth** і натисніть , щоб відкрити його.
  - ▶ Перейдіть до **Дозвол. друге з'єднання** та натисніть , щоб вибрати даний елемент.
  - ▶ Перейдіть до потрібної опції **Так** або **Ні** та натисніть , щоб вибрати її.

## Дані користувача

SIM-AP HFP CarSIM

В залежності від вибраного режиму використання наявні різні функції.

Автомобільний комплект може зберігати та керувати даними та установками у двох різних профілях даних користувача. У профілі користувача зберігаються такі дані, як контакти, голосові позначки, голосові команди та установок автомобільного комплекту. Це дозволяє двом користувачам, які спільно користуються автомобілем, отримувати доступ до своїх особистих даних через одну й ту ж SIM-картку шляхом простої активації свого власного профілю користувача.



- ! Індикатор поточного активного профілю користувача відображається у рядку стану на дисплеї. Якщо активований профіль користувача 1, то відобразиться . Якщо активований профіль користувача 2, то відобразиться . В автомобільному комплекті завжди активовано якийсь один профіль користувача. Коли автомобільний комплект вмикається вперше, активується профіль користувача 1.

## Завантаження контактів

SIM-AP HFP CarSIM

Ви можете використати дану функцію для копіювання контактів з SIM-картки автомобільного комплекту, вставленої в автомобільний комплект, або з сумісного

мобільного телефону, що підтримує бездротову технологію Bluetooth, в пам'ять автомобільного комплекту.

- ! Деякі мобільні телефони, які підтримують режим доступу до SIM-картки або режим "вільні руки" можуть не підтримувати дану функцію.
  - ! Багато телефонів з операційною системою Symbian потребують встановлення додаткової програми для завантаження контактів. Довідку щодо програмного забезпечення та установки можна безкоштовно завантажити з веб-сайту Nokia: <http://www.nokia.com/enhancements/616>.
  - ! Ви не маєте прямого доступу до контактів, які зберігаються на SIM-картці автомобільного комплекту, вставленої в автомобільний комплект. Щоб отримати доступ до цих номерів, Вам потрібно скопіювати їх в пам'ять автомобільного комплекту. Виконайте інструкції, що з'являються на дисплеї.
- ▶ Перебуваючи на дисплеї очікування, натисніть , щоб увійти в меню.
  - ▶ Перейдіть до меню **Користув.** і натисніть , щоб відкрити його.
  - ▶ Перейдіть до **Завантажити контакти** та натисніть , щоб вибрати даний елемент.

Якщо Ви використовуєте свій автомобільний комплект через віддалену SIM-картку, то контакти, збережені у сумісному мобільному телефоні, будуть скопійовані

безпосередньо в автомобільний комплект. Додаткову інформацію наведено у розділі "Установки користувача" на стор. 70.

Якщо Ви використовуєте свій автомобільний комплект з SIM-карткою, вставленою у радіопристрій, то Ви можете вибирати з наступних трьох опцій: [Перегл. парні пристрої](#), [SIM-картка автомобіля](#) та [Шукати прис. Bluetooth](#).

- ▶ Перейдіть до потрібної опції та натисніть , щоб вибрати її.

### Парні пристрої з підтримкою технології Bluetooth

- ▶ Перейдіть до сумісного мобільного телефону з підтримкою технології Bluetooth (його назва відобразиться у списку парних пристроїв), контакти з якого Ви бажаєте завантажити у пам'ять свого автомобільного комплекту через з'єднання Bluetooth.
- ▶ Натисніть , щоб почати копіювання контактів.

! Ви можете вимкнути опцію "Авторизація запиту" на сумісному мобільному телефоні, щоб з'єднання між пристроями, які використовують бездротову технологію Bluetooth, могло б зручно встановитися автоматично без окремої згоди чи авторизації. Щоб зробити це, перейдіть до пункту меню [Перегл. парні пристрої](#), виберіть [Авторизація запиту](#) і встановіть значення [Вимкнути](#). Для отримання подальшої інформації зверніться до відповідного посібника користувача сумісного мобільного телефону з підтримкою технології Bluetooth, який Ви використовуєте.

### SIM-картка автомобільного комплекту

- ▶ Натисніть , щоб скопіювати контакти з SIM-картки автомобільного комплекту, вставленої у радіопристрій, у пам'ять автомобільного комплекту.



### Пошук пристроїв, які підтримують технологію Bluetooth



- ▶ Перейдіть до [Шукати прис. Bluetooth](#) та натисніть , щоб вибрати його, якщо Ви бажаєте виконати завантаження з пристрою, який не є у парі з автомобільним комплектом.

### Вибір профілю користувача

SIM-AP HFP CarSIM

У своєму автомобільному комплекті Ви можете зберегти два профілі користувача і користуватися ними, коли забажаєте. Поточно активний профіль відображається на дисплеї за допомогою двох індикаторів:

-  [Корист. 1](#)
-  [Корист. 2](#)



- ▶ Перебуваючи на дисплеї очікування, натисніть , щоб увійти в меню.
- ▶ Перейдіть до меню [Користув.](#) і натисніть , щоб відкрити його.
- ▶ Перейдіть до [Змінити на користув. 1](#) або [Змінити на користув. 2](#) та натисніть , щоб вибрати потрібну опцію.
- ▶ Вибраний режим користувача буде активований. Вас можуть запитати ввести PIN-код SIM-картки.

- ! Щоб змінити значення PIN-коду віддаленої SIM-картки, який можна зберегти у будь-який час, виберіть пункт меню **Режим ви-користання**. Додаткову інформацію наведено у розділі "Вибір режиму користування" на стор. 70.
- ! Якщо Ви пізніше зміните PIN-код віддаленої SIM-картки у мобільному телефоні, то при наступному вмиканні автомобільного комплекту буде введено неправильний PIN-код віддаленої SIM-картки, якщо цю опцію увімкнено. Автомобільний комплект запитає Вас ввести змінений PIN-код. Зверніть, будь ласка, увагу, що це можна повторити лише двічі, перш ніж SIM-картку буде заблоковано.

## Установки користувача







- Ця функція дозволяє визначити необхідні установки для активації профілю користувача і контактів, що завантажуються за допомогою бездротової технології Bluetooth. Профіль користувача буде персоналізовано, щойно Ви встановите бажані установки для даного користувача. Ви можете призначити будь-який бажаний режим використання: режим SIM-картки автомобільного комплекту, режим доступу до SIM-картки або режим парного мобільного телефону в режимі "вільні руки".
- ▶ Перебуваючи на дисплеї очікування, натисніть , щоб увійти в меню.

- ▶ Перейдіть до меню **Користув.** і натисніть , щоб відкрити його.
- ▶ Перейдіть до **Установки користув. 1** або **Установки користув. 2** та натисніть , щоб вибрати бажаний елемент.

Ви можете вибрати наступні опції:

- **Режим ви-користання**
- **Активний ре-жим викорис.**
- **Установки завантаження**
- ▶ Перейдіть до потрібної опції та натисніть , щоб вибрати її.

## Вибір режиму користування

- ! Активний профіль завжди має призначену для нього SIM-картку. Персоналізуючи профіль користувача 1 або 2 вперше, перегляньте інформацію, викладену у розділі "Перше використання" на стор. 70.
- ▶ Перебуваючи на дисплеї очікування, натисніть , щоб увійти в меню.
- ▶ Щоб призначити нову SIM-картку до автомобільного комплекту, перейдіть до меню **Користув.** та натисніть , щоб відкрити його.
- ▶ Перейдіть до **Установки користув. 1** або **Установки користув. 2** та натисніть , щоб вибрати бажаний елемент.
- ▶ Перейдіть до **SIM-картка автомобіля** та натисніть , щоб вибрати дану опцію.

### Назви парних пристроїв

Якщо Ви вибрали мобільний телефон зі списку парних мобільних телефонів, автомобільний комплект буде намагатися встановити з'єднання режиму доступу до SIM-картки через Bluetooth з парним мобільним телефоном. Вас можуть запитати ввести PIN-код віддаленої SIM-картки, вставленої до парного мобільного телефону.

Автомобільний комплект запитає, чи бажаєте Ви зберегти введений PIN-код для подальшого автоматичного з'єднання, чи запитувати авторизацію при наступному встановленні бездротового з'єднання Bluetooth.

### SIM-картка автомобільного комплекту

Дана опція призначена до SIM-картки автомобільного комплекту, вставленої до радіопристрою в активному профілі користувача. Якщо активовано функцію запити PIN-коду при увімкненні живлення, Вас запитають ввести PIN-код SIM-картки автомобільного комплекту.

- ! Деякі постачальники послуг можуть дозволити Вам вимкнути запит на введення PIN-коду при увімкненні живлення. Перевірте це у свого постачальника послуг.

### Пошук телефону, який підтримує технологію Bluetooth

Дана опція призначає для активного профілю користувача віддалену SIM-картку, вставлену до сумісного мобільного телефону, який ще не було з'єднано у пару з автомобільним комплектом. Потім автомобільний комплект почне шукати мобільні телефони з підтримкою режиму доступу до SIM-картки через Bluetooth, що перебувають в межах досяжності, та відобразить їх назви у списку пристроїв

Bluetooth. Виберіть пристрій, об'єднайте його у пару з автомобільним комплектом, та продовжте далі, як описано у розділі "Назви парних пристроїв" на стор. 71.

### Активний режим використання

Дана опція дозволяє переглянути назву сумісного мобільного телефону, SIM-картку якого було призначено для активного профілю користувача.

### Установки завантаження

Ви можете скопіювати на свій автомобільний комплект дані списку контактів з будь-якого сумісного мобільного телефону, що підтримує бездротову технологію Bluetooth. У Вашому автомобільному комплекті передбачено три зручних опції:

- **Пам'ять SIM і телефону**  
Ця стандартна установка дозволяє копіювати дані списку контактів як з пам'яті SIM-картки, так і з пам'яті мобільного телефону в пам'ять автомобільного комплекту.
- **Пам'ять SIM-картки**  
Дана опція дозволяє Вам завантажувати лише дані списку контактів з SIM-картки Вашого мобільного телефону до автомобільного комплекту.
- **Пам'ять телефону**  
Ця опція дозволяє скопіювати в пам'ять Вашого автомобільного комплекту записи, що зберігаються в пам'яті Вашого мобільного телефону.

## 6. Передача даних

### GPRS (Технологія пакетної передачі даних)

GPRS – це технологія, яка дозволяє використовувати автомобільний комплект для надсилання та отримання даних через стільникову мережу (послуга мережі). GPRS – це носій даних, що уможлиблює бездротовий доступ до мереж даних на зразок Інтернету.

Щоб використати технологію GPRS, Ви повинні передплатити послугу GPRS. Щоб отримати інформацію щодо наявності та передплати послуги GPRS, зв'яжіться зі своїм оператором стільникової мережі або постачальником послуг. Додаткову інформацію наведено у розділі "Установки модема GPRS (послуга мережі)" на стор. 53.

### HSCSD (високошвидкісні дані на основі комутації з'єднань)

Ваш автомобільний комплект дозволяє користуватися послугами високошвидкісної передачі даних GSM (послуга мережі).

Функцією високошвидкісної передачі даних можна скористатися тоді, коли автомобільний комплект з'єднаний з сумісним комп'ютером через бездротову технологію Bluetooth і коли драйвери модема, що підтримують програмне забезпечення для швидкісної передачі даних, встановлені на Вашому комп'ютері та працюють в якості активного модема. Програмне забезпечення для інсталяції

драйвера модема можна знайти на веб-сайті Nokia: <http://www.nokia.com>.

Щоб отримати інформацію стосовно наявності та передплати послуг високошвидкісної передачі даних, зв'яжіться із своїм оператором стільникової мережі або постачальником послуг.

### Довідкова інформація

- ! Пам'ятайте, що безпека керування автомобілем під час руху потребує повної концентрації уваги всіх водіїв. Користуйтеся функціями свого автомобільного комплекту лише тоді, коли умови дорожнього руху дозволяють його безпечно використання. Перевірте, чи місцеві закони та положення не обмежують користування мобільними телефонами під час керування транспортними засобами.

### Стільникова передача

Ваш автомобільний комплект використовує можливості передачі даних через мережу GSM для надсилання факсів, коротких повідомлень та електронної пошти, а також для встановлення зв'язку з віддаленими комп'ютерами (послуги мережі).

### Можливості передачі даних за допомогою GSM

Ми рекомендуємо під'їхати автомобілем в місце, де потужність сигналу стільникової мережі є найбільшою. Чим потужніший сигнал, тим більш ефективною буде передача даних.



Якість передачі даних через стільникову мережу залежить від певних факторів, які спричиняють перешкоди:

### Шум

Радіоперешкоди, що спричиняються електронним обладнанням і пристроями, або навколишнім дорожнім рухом, можуть вплинути на якість передачі.

### Зміни стільників

Коли користувач автомобільного комплекту рухається в напрямку від одного стільника мережі до іншого, потужність сигналу каналу падає, і стільникова телефонна станція може перемкнути користувача на інший стільник і частоту, в яких потужність сигналу більша. Зміна стільників може також статися тоді, коли користувач не рухається, але навантаження на різні стільники змінюється. Такі зміни стільників можуть спричиняти затримки.

### Зони мовчання та переривання зв'язку

Зони мовчання – це області, в яких отримання радіосигналу неможливе. Переривання зв'язку відбувається тоді, коли користувач автомобільного комплекту проїжджає через область, в якій радіосигнал блокується або послаблюється географічними або створеними людьми перешкодами, наприклад, пагорбами або високими будівлями. В результаті може статися переривання обслуговування або розрив з'єднання.

### Низька потужність сигналу

Через велику відстань від базової станції або перешкоди, що стоять між Вашим автомобільним комплектом та телефонною станцією, потужність радіосигналу стільника може бути недостатньо високою для забезпечення надійного стільникового з'єднання і безтурботного отримання та передачі даних. Тому, щоб забезпечити максимально високу якість зв'язку, враховуйте при користуванні своїм автомобільним комплектом наступні аспекти:

Передача даних та факсимільних повідомлень найкраще відбувається, коли автомобіль не рухається, оскільки це допомагає підтримувати силу сигналу. Не рекомендується передавати дані через стільниковий зв'язок під час руху автомобіля. Передача факсів є більш чутливою до якості зв'язку, ніж передача даних і коротких повідомлень.

Перевірте потужність сигналу на дисплеї свого автомобільного комплекту. Якщо потужність стільникових сигналів недостатня для підтримання голосового дзвінка, не намагайтеся передавати дані, поки не знайдете місце з кращою якістю прийому.

## 7. Встановлення

### Ваш автомобільний комплект Nokia 616

Автомобільний комплект Nokia 616 призначений для встановлення в автомобілях. До комплекту поставки входять зручна система "вільні руки", яка дозволяє робити дзвінки, не тримаючи телефон біля вуха, окремий пристрій вводу для зручності використання та дисплей зі зручним для читання шрифтом.

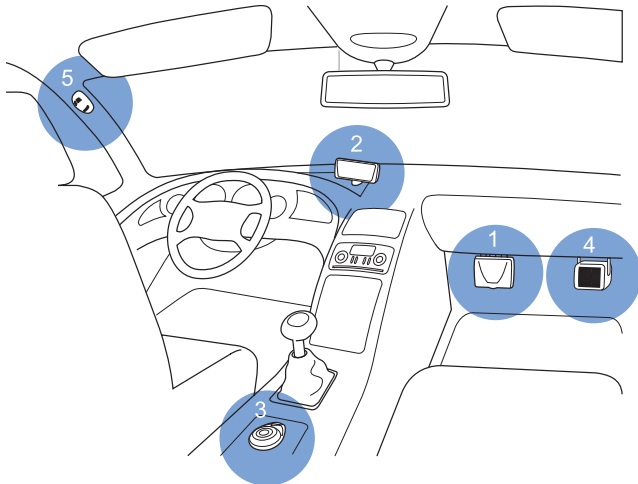

*Встановлення обладнання автомобільного комплекту в салоні*

Встановлення пристрою в автомобілі та його технічне обслуговування повинні проводити тільки кваліфіковані спеціалісти. Порушення правил встановлення або технічного обслуговування може призвести до виникнення небезпеки або скасування будь-якої гарантії на пристрій.

Регулярно перевіряйте правильність встановлення та функціонування усього обладнання бездротового пристрою у Вашому автомобілі.

Власникам автомобілів, обладнаних повітряною подушкою, необхідно пам'ятати про те, що повітряні подушки відкриваються з дуже великою силою. Не розміщуйте будь-які об'єкти, в тому числі встановлюване та переносне бездротове обладнання, над повітряною подушкою або в зоні її відкриття. В разі неправильного встановлення бездротового обладнання в автомобілі відкриття повітряної подушки може призвести до серйозних травм.

Не зберігайте та не переносьте вогнебезпечні рідини, газу або вибухові речовини у тих самих відділеннях, що і пристрій, його частини та додатки.

Важливу інформацію щодо безпеки та інструкції щодо використання і обслуговування Вашого автомобільного комплекту, а також догляду за ним Ви знайдете в розділах "Важлива інформація щодо безпеки" на стор. 82 і "Догляд та технічне обслуговування" на стор. 81.

### Інформація щодо безпеки

- ! При встановленні автомобільного комплекту необхідно дотримуватися основних вказівок щодо безпеки, поданих нижче.

- Зверніть увагу, що інструкції, надані у цьому посібнику зі встановлення, є загальними вказівками стосовно встановлення автомобільного комплекту в автомобілі. Однак, зважаючи на широку різноманітність типів і моделей автомобілів, доступних на ринку, цей посібник не може враховувати індивідуальні технічні вимоги до кожного окремого автомобіля. Щоб отримати більш детальну інформацію з цього питання, зверніться до виробника свого автомобіля.
- Сучасні автомобільні системи включають бортові комп'ютери, в яких зберігаються основні параметри автомобіля. Неналежне роз'єднання акумулятора автомобіля може спричинити втрату даних, а повторна ініціалізація системи потребуватиме докладання значних зусиль. Якщо Вас щось непокоїть, зверніться до представника Вашої автомобільної компанії, перш ніж починати встановлення.
- Перед початком встановлення переконайтеся, що запалювання автомобіля вимкнено, а автомобільний акумулятор від'єднаний та що він не приєднаний випадково.
- Не паліть під час роботи в автомобілі. Переконайтеся, що поблизу немає джерела займання.
- Автомобільний комплект не можна встановлювати в області голови водія.
- Будьте обережні та не пошкодьте під час процесу встановлення електричних кабелі, паливні та гальмівні магістралі та обладнання для безпеки.
- Переконайтеся, що кабелі прокладено таким чином, щоб вони не зношувалися та не розривалися під дією механічних чинників. Не прокладайте кабелі під сидіннями та поверх гострих кутів.
- Усе обладнання повинно бути розміщене таким чином, щоб воно не заважало керувати автомобілем. Встановлюючи обладнання автомобільного комплекту, будьте обережні, щоб процес встановлення ніяким чином не вплинув на системи керування і гальмування, а також на інші важливі системи, що забезпечують правильне функціонування обладнання автомобіля. Переверіте і переконайтеся, що розгортання повітряної подушки не заблоковано і що йому нічого не перешкоджає.
- Радіочастотні сигнали можуть шкідливо діяти на неправильно встановлені електронні системи або на електронні системи, що не мають належного захисту, в автомобілях (наприклад, електронні системи вприскування палива, електронні антиблокувальні гальмівні системи, електронні системи регулювання швидкості, системи роботи повітряної подушки). Якщо Ви помітите несправність або зміну у роботі будь-якої з таких систем, зверніться до свого автомобільного дилера.
- Система автомобільного телефону може працювати лише від робочої напруги 12 В з заземленим полюсом "мінус". Недотримання цієї вимоги може призвести до пошкодження системи електроніки автомобіля.
- Не користуйтеся своїм автомобільним комплектом протягом довгого часу, коли двигун автомобіля вимкнено, оскільки це може призвести до виснаження акумулятора.

## Встановлення

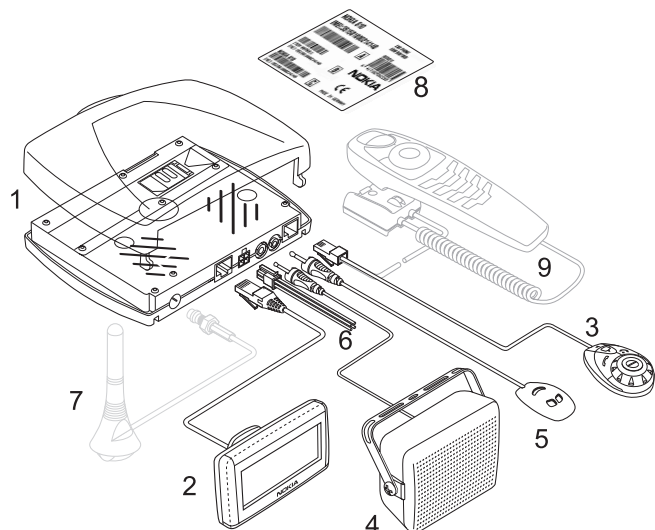

Облагодження автомобільного комплекту Nokia 616

### Комплект поставки

1. Радіопристрій RV-1
2. Дисплей SU-21
3. Пристрій вводу CUW-3
4. Гучномовець SP-2
5. Мікрофон MP-2
6. Кабель живлення PCU-4
7. Антена GSM (не постачається)
8. Наліпки
9. Автомобільна телефонна трубка HSU-4 (не постачається)

### Радіопристрій RV-1 (1)

Радіопристрій RV-1 рекомендується встановлювати в салоні автомобіля так, щоб його було менше видно в інтер'єрі автомобіля. Проте встановіть пристрій так, щоб дозволити легкий доступ до SIM-картки у разі потреби її заміни. Переконайтеся, щоб кабелі мікрофона та гучномовця дістаються місць, де Ви збираєтесь встановити ці компоненти.

При встановленні радіопристрою використовуйте скобу, що входить у комплект поставки; якщо пристрій встановити правильно, то він надійно зафіксується на скобі.

- ! Обов'язково встановлюйте радіопристрій таким чином, щоб його можна було з'єднати із сумісним пристроєм за допомогою технології Bluetooth.

**!** Встановлюючи радіопристрій, встановіть скобу таким чином, щоб пристрій можна було вставляти до неї посуванням у напрямку передньої частини автомобіля, або встановіть його боком. Інакше пристрій може висковзнути у випадку дорожньої пригоди і спричинити травми та пошкодження.

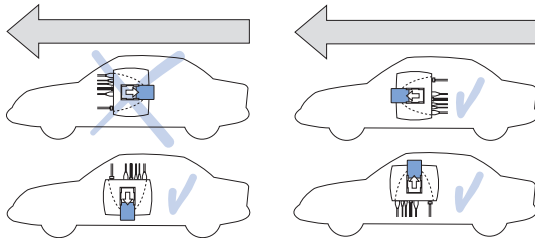

*Встановлення радіопристрою в автомобілі*

### Дисплей SU-11 (2)

Встановіть дисплей на панелі приладів або в будь-якому іншому місці салону так, щоб дисплей було добре видно користувачу та він не заважав керуванню та роботі автомобіля.

Фахівець сервісної служби може надати Вам інформацію стосовно альтернативних місць встановлення дисплея у Вашому автомобілі, які не потребують отворів для закріплення. Подальшу інформацію щодо придатних місць для встановлення можна знайти на веб-сайті Nokia <http://www.nokia.com>.

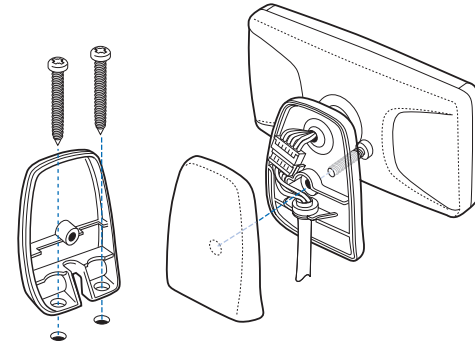

*Встановлення дисплея*

### Пристрій вводу CUW-3 (3)

Встановіть пристрій вводу у належному місці, щоб користувач міг легко до нього дістатися. Однак особливо потурбуйтеся про те, щоб пристрій вводу не заважав керуванню автомобілем. Переконайтеся, що кабель досягає до радіопристрою. Найкраще місце для встановлення пристрою вводу – це горизонтальна платформа між місцями водія та переднього пасажира.

### Гучномовець SP-2 (4)

Щоб забезпечити найкращу якість звуку, встановіть гучномовець таким чином, щоб він був повернутий у напрямку користувача. Щоб запобігти виникненню акустичного зворотного зв'язку, ми рекомендуємо встановлювати гучномовець на відстані принаймні 1 метр від мікрофона.

## Мікрофон MP-2 (5)

- ! Використання будь-якого мікрофона, відмінного від мікрофона, що постачається з автомобільним комплектом (MP-2), може вплинути на якість передачі.

Мікрофон системи "вільні руки" потрібно встановити на відстані 30 см від голови користувача і розмістити таким чином, щоб він був повернутий у напрямку рота користувача. Досвід показує, що найкращими місцями є області біля дзеркала заднього виду та ліворуч від сонцезахисного екрана. Мікрофон не повинен перешкоджати контролю або керуванню автомобілем. Щоб запобігти виникненню акустичного зворотного зв'язку, ми рекомендуємо встановлювати мікрофон на відстані принаймні 1 метр від гучномовця автомобільного комплекту.

Щоб прикріпити мікрофон до поверхні, використовуйте двосторонню закріплювальну стрічку, оскільки це допоможе запобігти передаванню шуму з автомобільних частин в салон. Встановіть мікрофон таким чином, щоб на нього не попадали повітряні потоки з вентиляційних отворів. Не проводьте кабель мікрофона через систему обігріву, вентиляції або електричного живлення.

## Кабель живлення PCU-4 (6)

Кабель живлення приєднує автомобільний комплект з електронною системою автомобіля. Для отримання точних інструкцій див. схему з'єднання кабелів.

Якщо до автомобільного комплекту приєднаний кабель вимкнення радіо, то при отриманні вхідного дзвінка або

здійсненні вихідного дзвінка система автоматично вимкне звук автомобільного радіоприймача і дзвінок буде переключено на гучномовець автомобільного комплекту.

- ! Прокладаючи кабелі, розмістіть їх якнайдалі від електронних систем, встановлених у Вашому автомобілі, щоб запобігти виникненню електромагнітних перешкод. Прокладіть кабелі таким чином, щоб вони не зношувалися та не розривалися під дією механічних чинників (наприклад, не були прокладені під сидіннями та поверх гострих кутів).

## GSM-антена (7)

Ваш автомобільний комплект розроблений для з'єднання з антеною GSM (не входить до комплекту поставки). Однак якщо Ваш автомобіль обладнаний сумісною радіо та GSM-антеною з фільтром розділення частот, то її можна використовувати замість GSM-антени.

Якщо Ваш автомобіль не обладнаний антеною GSM, зверніться, будь ласка, до свого дилера, щоб дізнатися, в яке місце найкраще встановити антену, та щоб отримати належні вказівки щодо встановлення.

- ! Щоб виконати вимоги щодо радіовипромінювання, встановлюйте зовнішню антену таким чином, щоб між нею та усіма особами мінімальна відстань становила не менш ніж 20 см (8 дюймів) і коефіцієнт підсилення зовнішньої антени не перевищував 3 дБ.

## Наліпки (8)

Наліпки, що постачаються разом з автомобільним комплектом, містять важливу інформацію щодо обслуговування та пов'язаних з ним заходів. Приклейте наліпку  на свій гарантійний талон.

## Автомобільна телефонна трубка HSU-4 (9)

Встановіть автомобільну телефонну трубку (не входить до комплекту поставки) у належному місці, щоб користувач міг легко до неї дістатися. Пам'ятайте, що усе обладнання повинно бути встановлене таким чином, щоб воно не заважало функціонуванню автомобіля.





Найкраще місце для встановлення телефонної трубки – це платформа між місцями водія та переднього пасажира. Щоб отримати більш детальну інформацію з питань вибору зручного місця для встановлення телефонної трубки у Вашому автомобілі, зверніться до фахівця сервісної служби.

Перевірте і переконайтеся, що розгортання повітряної подушки не заблоковано і що йому нічого не перешкоджає.

Щоб замінити пристрій вводу CUW-3 на автомобільну телефонну трубку, вимкніть запалення, усуньте кабельне з'єднання між пристроєм вводу та радіопристроєм, та вставте кабель автомобільної телефонної трубки до відповідного гнізда радіопристрою.

## Установки еквалайзера

Ваш автомобільний комплект підтримує різноманітні опції виводу через гучномовець:

- Пряме з'єднання з гучномовцем SP-2, що входить в комплект поставки.
  - З'єднання з сумісним автомобільним гучномовцем для радіо через додаткове реле, яке переключає вихід аудіо на гучномовець (не входить в комплект поставки).
  - З'єднання з сумісним автомобільним гучномовцем для радіо через аудіовхід у Вашому автомобільному радіоприймачі. Якщо Ви виберете цю опцію, Вам потрібно буде відрегулювати рівень аудіо на потрібне значення.
- ▶ Щоб зробити установки аудіо з дисплея очікування, натисніть .
  - ▶ Перейдіть до меню [Установки](#) і натисніть , щоб відкрити його.
  - ▶ Перейдіть до [Установки еквалайзера](#) та натисніть , щоб вибрати даний елемент.
  - ▶ Перейдіть до [Гучномовець](#) або [Радіо гучном.](#) та натисніть , щоб вибрати потрібну опцію.

## Перевірка функціональності

Після встановлення Вашого автомобільного комплекту перевірте, чи він працює належним чином. Під час перевірки роботи обладнання необхідно також перевірити, що воно ніяк не заважає водію під час керування автомобілем.

- ! Щоб встановити бездротове з'єднання між Вашим автомобільним комплектом і сумісним аксесуаром за допомогою технології Bluetooth, переконайтеся, що пристрої знаходяться один від одного на відстані, достатньої для передачі даних через Bluetooth. Пам'ятайте, що для користування цією функцією акумулятори зовнішніх пристроїв повинні мати достатній заряд (перевірте акумулятори).



## 8. Догляд та технічне обслуговування

Ваш пристрій є результатом спільної діяльності розробників та виконавців вищої кваліфікації і потребує обережного поводження. Наведені нижче рекомендації допоможуть Вам дотримуватись всіх вимог гарантійного обслуговування.

- Тримайте автомобільний телефон сухим. Атмосферні опади, волога та будь-які рідини містять мінерали, які призводять до корозії електронних схем.
- Не користуйтеся і не зберігайте автомобільний комплект у запилених чи брудних місцях. Його рухомі частини та електронні компоненти можуть пошкодитися.
- Не зберігайте автомобільний комплект в місцях з високими температурами. Високі температури можуть скоротити термін служби електронних пристроїв, викликати пошкодження акумулятора та деформацію або розплавлення деяких пластмас.
- Не зберігайте автомобільний комплект в холодних місцях. Коли пристрій повертається до своєї нормальної температури, всередині пристрою може з'явитися волога, яка може пошкодити електронні схеми.
- Не намагайтеся відкрити пристрій способами, не описаними у цьому посібнику.
- Не кидайте, не стукайте та не трясіть автомобільний комплект. Грубе поводження може призвести до поломки внутрішніх електронних плат і точної механіки.

- Не використовуйте для чищення автомобільного комплекту їдкі хімікати, сильні засоби для миття та розчини.
- Не фарбуйте автомобільний комплект. Фарба може засмітити рухомі частини та порушити їх належне функціонування.
- Користуйтеся лише запасною антеною, що входить до комплекту поставки або ухвалена. Неухвалені антени, модифікації або додатки можуть пошкодити пристрій і можуть порушити нормативні положення щодо використання радіопристроїв.

Всі наведені вище рекомендації однаково стосуються Вашого пристрою та будь-якого аксесуару. Якщо будь-який пристрій не працює належним чином, віднесіть його до найближчого сервісного центру для технічного обслуговування.

## 9. Важлива інформація щодо безпеки

### Робоче середовище

Не забувайте про необхідність дотримання будь-яких спеціальних нормативних положень, що діють в тій чи іншій місцевості, і завжди вимикайте свій автомобільний комплект там, де його використання заборонене або може викликати перешкоди чи бути небезпечним.

### Електронні пристрої

Більшість сучасних електронних пристроїв захищені від дії радіочастотного випромінювання (РЧ) екранами. Проте в деяких електронних приладах захист від сигналів РЧ, які випромінюються Вашим автомобільним комплектом, може бути відсутнім.

### Кардіостимулятори

Відповідно до рекомендацій виробників кардіостимуляторів для уникнення перешкод в роботі кардіостимуляторів мінімальна відстань між бездротовим телефоном та кардіостимулятором має становити 6 дюймів (15,3 см). Ці рекомендації узгоджені з результатами незалежних досліджень та рекомендаціями Інституту досліджень бездротових технологій.

Особи з кардіостимуляторами повинні:

- завжди тримати пристрій на відстані понад 15,3 см (6 дюймів) від кардіостимулятора, коли пристрій увімкнено.

Якщо з'явилася найменша підозра на перешкоди, негайно переведіть свій автомобільний комплект в режим вимкнення.

### Потенційно вибухонебезпечні атмосфери

Переведіть свій автомобільний комплект у режим вимкнення (див. "РЕЖИМ ВИМКНЕННЯ" на стор. 5, якщо Ви знаходитесь в будь-якому вибухонебезпечному середовищі, та виконуйте всі пов'язані з цим інструкції та вказівки. До потенційно вибухонебезпечних середовищ відносяться місця, в яких зазвичай рекомендується вимикати двигун автомобіля. Іскри в таких місцях можуть призвести до вибуху або пожежі, а в результаті – до ушкоджень і навіть смерті.

Переведіть пристрій у режим вимкнення, коли знаходитесь біля пунктів заправки паливом, таких як газових насосів на станціях технічного обслуговування. Дотримуйтесь обмежень щодо використання радіобладнання на складах палива, об'єктах зберігання та розповсюдження палива, на хімічних підприємствах або в місцях виконання вибухових робіт.

Потенційно вибухонебезпечні середовища досить часто, але не завжди позначені належним чином. Прикладами таких середовищ є приміщення під палубою човнів, місця збереження та транспортування хімікатів, автомобілі на

стиснутому нафтовому газі (на зразок пропану або бутану), а також місця, повітря в яких забруднене хімікатами або дрібними частинками на зразок піску, пилу або металевого порошку.

## Автомобілі

Встановлення автомобільного комплекту в автомобілі та його технічне обслуговування повинні проводити тільки кваліфіковані спеціалісти. Порушення правил встановлення або технічного обслуговування може призвести до виникнення небезпеки або скасування будь-якої гарантії на пристрій.

Радіочастотні сигнали можуть шкідливо діяти на неправильно встановлені електронні системи або на електронні системи, що не мають належного захисту, в автомобілях, такі як електронні системи вприскування палива, електронні антиблокувальні гальмівні системи, електронні системи регулювання швидкості, системи роботи повітряної подушки. Щоб

отримати детальнішу інформацію стосовно будь-якого встановленого в автомобілі обладнання, зверніться до виробника Вашого автомобіля чи до його представника.

Регулярно перевіряйте встановлення та функціонування обладнання радіотелефону у Вашому автомобілі.

Не зберігайте та не переносьте вогнебезпечні рідини, гази або вибухові речовини у тих самих відділеннях, що і телефон та його аксесуари.

Власникам автомобілів, обладнаних повітряною подушкою, необхідно пам'ятати про те, що повітряна подушка розкривається з дуже великою силою. Не розміщуйте будь-які об'єкти, в тому числі стаціонарне чи пересувне радіобладнання, над повітряною подушкою або в зоні її відкриття. В разі неправильного встановлення бездротового обладнання в автомобілі відкриття повітряної подушки може призвести до серйозних травм.

Недотримання цих інструкцій може потягти за собою тимчасове або постійне позбавлення права на телефонний зв'язок, судове переслідування або одне й друге.

## Виклик служби екстреної допомоги

### Обережно!





Бездротові телефони, в тому числі даний автомобільний комплект, працюють завдяки використанню радіосигналів, бездротових мереж, наземних ліній зв'язку і запрограмованих користувачем функцій. Через це неможливо гарантувати зв'язок у будь-якому середовищі. Ніколи повністю не покладайтеся на будь-який засіб бездротового зв'язку у випадку особливо важливих дзвінків (наприклад, виклик швидкої допомоги).

## Здійснення екстреного дзвінка

**Зробити екстрений дзвінок?**

6.

Для виклику екстреної служби:

- ▶ Якщо телефон або запалювання автомобіля не увімкнено, увімкніть його. Перевірте наявність сигналу належної потужності. В деяких мережах забезпечується лише за наявності правильно встановленої SIM-картки.
- ▶ Натисніть і утримуйте , поки на дисплеї не з'явиться [Зробити екстрений дзвінок?](#). Щоб підтвердити, натисніть .
- ▶ Щоб підтвердити запит захисту [Так](#), натисніть  або, щоб скасувати його, перейдіть до [Ні](#) та натисніть .

Якщо використовуються певні функції, потрібно спершу вимкнути їх, перш ніж Ви зможете зробити екстрений дзвінок. Детальнішу інформацію можна отримати в цьому посібнику або у постачальника послуг.

Коли Ви робите екстрений дзвінок, вкажіть всю необхідну інформацію якомога точніше. Ваш бездротовий пристрій може виявитися єдиним засобом зв'язку у місці виникнення надзвичайної ситуації. Не завершуйте дзвінок, поки Вам не дозволять це зробити.



**Попередження!** \_\_\_\_\_

Ви зможете зробити екстрений дзвінок лише у тому випадку, якщо Ваш автомобільний комплект приєднаний до зовнішньої GSM-антени.

---

## 10. Технічна інформація

### Напруга акумулятора

12,6 В (10,8– 16 В)

Негативний потенціал з'єднується з заземленням ("землею").

### Споживання потужності

1,5 А максимум (в режимі вимкнення: 1 мА)

### Потужність передачі

EGSM 900: 3,2 мВт– 2 Вт

DCS 1800: 1,0 мВт– 1 Вт

### Кабель живлення PCU-4

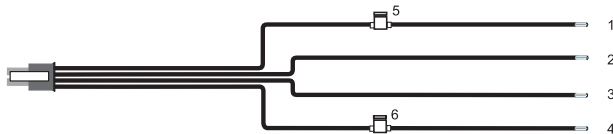

### Приєднання кабелю живлення

1. +12 В автомобільний акумулятор +, червоний
2. Заземлення, автомобільний акумулятор -, чорний
3. Вимкнення автомобільного радіо, жовтий
4. Детектор запалювання автомобіля, синій
5. Запобіжник 2 А
6. Запобіжник 1 А

## 11. Глосарій

### GPRS

GPRS (General Packet Radio Service – Технологія пакетної передачі даних) робить можливою бездротову передачу даних. Щоб отримати бездротовий доступ до мережі даних, потрібна точка доступу GPRS, яка надається оператором мережі або постачальником послуг. Додаткову інформацію наведено у розділі "GPRS (Технологія пакетної передачі даних)" на стор. 72.

### GSM

GSM (глобальна система мобільного зв'язку) – це технічний стандарт мереж мобільного радіозв'язку.

### HFP

HFP (режим "вільні руки")

### HSCSD

HSCSD (High Speed Circuit Switched Data – Високошвидкісна передача даних по комутованих лініях) – це технологія, яка робить можливою більш швидку передачу даних в системі GSM. Додаткову інформацію наведено у розділі "HSCSD (високошвидкісні дані на основі комутації з'єднань)" на стор. 72.

### IMEI

IMEI – це серійний номер Вашого пристрою, який постачається разом з компонентами системи автомобільного комплекту.

### PIN-код

PIN (Персональний ідентифікаційний номер) – це код, який складається з 4 до 8 цифр, для захисту Вашої SIM-картки від несанкціонованого використання. PIN-код постачається разом із SIM-карткою. Додаткову інформацію наведено у розділі "Коди доступу для SIM-картки автомобільного комплекту" на стор. 24.

### SIM-картка

Картка SIM (Subscriber Identity Module – Ідентифікаційний модуль абонента) містить усю інформацію, потрібну стільниковій мережі для ідентифікації користувача. SIM-картка також містить дані, пов'язані з захистом.

### SIM-картка автомобільного комплекту

SIM-картка автомобільного комплекту вставляється у зчитувач SIM-карток автомобільного комплекту Nokia.

### SMS

SMS (послуга коротких повідомлень) – це послуга мережі, яка дозволяє надсилати короткі текстові повідомлення (до 160 символів) на мобільні телефони і отримувати короткі текстові повідомлення від інших користувачів мобільних телефонів, якщо цю послугу увімкнено.

### Віддалена SIM-картка

Віддалена SIM-картка вставляється у зчитувач SIM-карток сумісного мобільного телефону, який з'єднується з автомобільним комплектом з використанням режиму доступу до SIM-картки через Bluetooth.

### Код PUK

Код PUK (Personal Unblocking Key – Персональний ключ розблокування) – це 8-значний код, який потрібно ввести для зміни заблокованого PIN-коду.

PUK-код постачається разом із SIM-карткою. Якщо Ви загубили цей код або він не був наданий разом із SIM-карткою, зверніться до свого оператора мережі.

### Номер SMSC

Номер SMSC (центр обробки коротких повідомлень) потрібний для надсилання коротких повідомлень.

### Режим "вільні руки" через Bluetooth (HFP)

Режим "вільні руки" через Bluetooth – це міжнародний фактичний стандарт Bluetooth, який дозволяє Вам з'єднати автомобільний комплект з сумісним мобільним телефоном за допомогою технології Bluetooth для зручного використання режиму "вільні руки".

Крім того, даний режим дозволяє Вам з'єднати автомобільний комплект з навушниками Bluetooth.

### Режим доступу до SIM-картки через Bluetooth

Режим доступу до SIM-картки – це міжнародний стандарт Bluetooth, який робить можливим бездротовий доступ до віддаленої SIM-картки сумісного мобільного телефону через технологію Bluetooth.

### Тони DTMF

Тони DTMF (Dual Tone Multi-Frequency – Двотональний багаточастотний набір) можна використовувати для встановлення з'єднання з поштовими скриньками, комп'ютерними телефонними системами і т.д. Ці тони можна вибрати за допомогою цифрового редактора диска керування Navi, який дозволяє вибирати цифри від 0 до 9.