

**Автомобільний комплект  
Nokia SK-600  
Посібник користувача та  
посібник зі встановлення**

---

## ДЕКЛАРАЦІЯ ВІДПОВІДНОСТІ

У цьому документі NOKIA CORPORATION заявляє, що пристрій HF-23 відповідає ключовим вимогам та іншим пов'язаним нормам Директиви 1999/5/ЕС. Пристрій відповідає нормативам, визначеним у Директиві 2004/104/ЕС (додаток до Директиви 72/245/ЕЕС), Додаток I, параграфи 6.5, 6.6, 6.8 і 6.9. Декларація відповідності міститься на веб-сайті [http://www.nokia.com/phones/declaration\\_of\\_conformity/](http://www.nokia.com/phones/declaration_of_conformity/).

# CE 0560

© 2008 Nokia. Всі права захищені.

Nokia, Nokia Connecting People, Navi та логотип Nokia Original Accessories є торговими марками або зареєстрованими торговими марками Nokia Corporation. Назви інших виробів чи компаній, вказані тут, можуть бути товарними знаками чи комерційними назвами відповідних власників.

Bluetooth is a registered trademark of Bluetooth SIG, Inc.

Відтворення, передача, розповсюдження чи зберігання у будь-якому вигляді даного документа чи будь-якої його частини без попереднього дозволу компанії Nokia заборонені.

Компанія Nokia дотримується політики постійного розвитку. Компанія Nokia залишає за собою право вносити будь-які зміни та покращення в будь-який виріб, описаний у цьому документі, без попереднього повідомлення.

У межах, в яких це дозволяється чинним законодавством, за жодних обставин компанія Nokia не несе відповідальності за втрату даних чи прибутку, а також за будь-які спеціальні, випадкові, наступні чи побічні збитки, чим би вони не були викликані.

Зміст цього документа надається "як є". Окрім вимог діючого законодавства, ніякі інші гарантії, як явні, так і ті, що припускаються, включаючи (але не обмежуючись) неявними гарантіями комерційної цінності та придатності для визначеної мети, не торкаються точності, надійності чи змісту цього документу. Nokia зберігає право на перегляд цього документа або на його анулювання у будь-який час без попереднього повідомлення.

Наявність у продажу окремих виробів може залежати від регіону. Докладнішу інформацію можна отримати в авторизованій точці продажу Nokia у Вашому регіоні.

Контроль за експортом

Цей пристрій може містити деталі, технології або програмне забезпечення, які підлягають регулюванню законами про експорт і нормами США та інших країн. Відхилення від положень закону заборонено.

9211132 / Видання 2 UK

<b>Для вашої безпеки.....</b>	<b>5</b>	Керування або чищення списку парних пристроїв.....	19
<b>Швидкий початок роботи.....</b>	<b>6</b>	<b>3. Дзвінки .....</b>	<b>20</b>
Перше настроювання.....	6	Здійснення дзвінків .....	20
Пристрій введення.....	7	Відповідь на дзвінок .....	20
<b>1. Вступ .....</b>	<b>9</b>	Регулювання гучності дзвінка.....	21
Про цей документ.....	9	Вимкнення та увімкнення мікрофона .....	21
Бездротова технологія Bluetooth .....	10	Архів дзвінків.....	22
<b>2. Початок роботи .....</b>	<b>11</b>	Швидкий набір .....	22
Складові частини.....	11	Переключення дзвінка між автомобільним комплектом та приєднаним пристроєм .....	22
Пристрій введення CU-10 .....	12	Надсилання тонів DTMF.....	23
Дисплей та режим очікування .....	12	<b>4. Музичний плеєр.....</b>	<b>24</b>
Повертання дисплея.....	12	Прослуховування музики .....	24
Зберігання дисплея у футлярі .....	13	Регулювання гучності музики .....	25
Інформація, що відображається в режимі очікування .....	13	Установки музичного плеєра .....	25
Переміщення по пунктах меню....	14	<b>5. Контакти.....</b>	<b>27</b>
Увімкнення та вимкнення автомобільного комплекту.....	14	Пошук контакту .....	27
Увімкнення .....	14	Швидкий набір.....	28
Вимкнення .....	15	Копіювання контактів на автомобільний комплект.....	29
Перше використання.....	15	<b>6. Установки .....</b>	<b>30</b>
Створення пари та приєднання автомобільного комплекту .....	16	Установки Bluetooth .....	30
Утворення пари та з'єднання з телефоном або музичним плеєром .....	17	Установки користувача та установки встановлення .....	30
Встановлення з'єднання з автомобільним комплектом вручну.....	18	Установки звуку .....	30
Автоматичне встановлення з'єднання з автомобільним комплектом .....	18	Установки дисплея.....	31
Від'єднання автомобільного комплекту.....	19	Загальні установки .....	32
		Установки встановлення.....	33
		<b>7. Пошук та усунення несправностей.....</b>	<b>34</b>
		Перезавантаження автомобільного комплекту.....	34

Проблеми зі з'єднанням.....	34	Мікрофон MP-2.....	51
Проблеми з аудіо.....	35	Кабель ISO CA-152.....	52
Інші проблеми.....	37	Сенсор руху.....	53
<b>8. Встановлення .....</b>	<b>38</b>	Додаткові аксесуари.....	53
Інформація щодо		Тримач мобільного	
техніки безпеки.....	38	телефону.....	53
Підключення до системи		Зовнішня антена.....	54
радіоприймача автомобіля.....	40	Перевірка функціонування	
Використання кабелю		автомобільного комплекту.....	54
ISO CA-152 .....	40	Оновлення програмного	
Використання кабелю		забезпечення .....	54
живлення CA-153P.....	44	<b>Догляд і технічне</b>	
Встановлення автомобільного		<b>обслуговування .....</b>	<b>56</b>
комплекту в транспортному		<b>Додаткова інформація</b>	
засобі .....	46	<b>щодо безпеки .....</b>	<b>57</b>
Пристрій "вільні руки"			
HF-23 .....	47		
Пристрій введення CU-10 .....	48		
Дисплей SU-34 .....	49		

## Для вашої безпеки

---

Прочитайте ці прості вказівки. Недотримання їх може бути небезпечним або незаконним. Для отримання подальшої інформації прочитайте повний посібник користувача та інсталяційний посібник.



### **ВМИКАЙТЕ, КОЛИ БЕЗПЕЧНО**

Не вмикайте пристрій у випадках, коли використання бездротових телефонів заборонено або коли він може спричинити перешкоди або викликати небезпеку.



### **БЕЗПЕКА НА ДОРОЗІ – НАЙГОЛОВНІШЕ**

Дотримуйтесь всіх місцевих законів. Завжди тримайте свої руки вільними для керування автомобілем під час руху. Найголовніше, про що Ви повинні думати під час руху, – це безпека дорожнього руху.



### **ПЕРЕШКОДИ**

Усі бездротові телефони можуть бути чутливими до перешкод, які можуть вплинути на їхню роботу.



### **ВМИКАЙТЕ В ЗАБОРОНЕНИХ ЗОНАХ**

Дотримуйтесь будь-яких обмежень. Вмикайте пристрій, коли перебуваєте у зоні зберігання палива, хімікатів або у вибухонебезпечній зоні.



### **КВАЛІФІКОВАНЕ ОБСЛУГОВУВАННЯ**

Лише кваліфікований персонал має право встановлювати або ремонтувати цей виріб.



### **АКСЕСУАРИ**

Користуйтеся лише ухваленими аксесуарами. Не приєднуйте несумісні вироби.

Приєднуючи пристрій до будь-якого іншого пристрою, прочитайте посібник користувача пристрою, щоб ознайомитись з детальною інформацією щодо безпеки. Не приєднуйте несумісні вироби.

## Швидкий початок роботи

---

У цьому розділі коротко описані основні функції автомобільного комплекту. Докладну інформацію див. у відповідних розділах цього посібника.

### ■ Перше настроювання

1. Увімкніть автомобільний комплект (див. стор. 14) та мобільний телефон або музичний плеєр.
2. Коли буде запропоновано вибрати мову для текстів на дисплеї автомобільного комплекту, поверніть диск керування Navi™, щоб перейти до потрібної мови, а потім натисніть диск керування Navi.
3. Увімкніть функцію Bluetooth на телефоні або музичному плеєрі, а потім встановіть з'єднання Bluetooth між автомобільним комплектом та своїм пристроєм.
4. Коли буде запропоновано скопіювати контакти з пристрою на автомобільний комплект, поверніть диск керування Navi, щоб перейти до **Так**, а потім натисніть диск керування, щоб почати копіювання. Якщо вибрано **Ні**, буде неможливо використовувати збережені контакти, щоб телефонувати за допомогою автомобільного комплекту.

## ■ Пристрій введення

У разі використання пристрою введення для керування музичним плеєром, підключеним до автомобільного комплекту, на дисплеї автомобільного комплекту відобразяться доступні функції музичного плеєра.

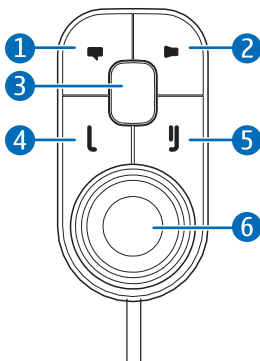



### 1. Клавiша голосового набору

Натисніть клавiшу , щоб увімкнути голосовий набір на сумісному мобільному телефоні, коли немає активних дзвінків.

### 2. Клавiша вимкнення звуку

Натисніть клавiшу , щоб увімкнути або вимкнути зовнішній гучномовець у режимі очікування.

Натисніть клавiшу , щоб вимкнути або увімкнути мікрофон під час дзвінка.

Натисніть та потримайте клавiшу , приблизно 2 секунди, щоб переключити дзвінок з автомобільного комплекту на сумісний пристрій, підключений до нього.

### 3. Клавiша переключення режимів

Натискайте клавiшу переключення режимів, щоб переключатися між режимом очікування та меню музичного плеєра.

В меню музичного плеєра натискайте клавiшу переключення режимів, щоб почати, призупинити або продовжити відтворення музики на сумісному музичному плеєрі, підключеному до автомобільного комплекту.

### 4. Клавiша дзвінка

- Натисніть клавiшу , щоб зателефонувати або відповісти на дзвінок, або переключитися між активним дзвінком і дзвінком на утриманні.

- Натисніть клавішу **⏏** у режимі очікування, щоб переглянути список останніх набраних номерів.
- Двічі натисніть клавішу **⏏** у режимі очікування, щоб повторно набрати останній набраний номер.

### 5. Клавіша завершення

- Натисніть клавішу **⏏**, щоб завершити або відхилити дзвінок.
- Натисніть клавішу **⏏**, щоб видалити символ під час введення тексту або номерів.
- Натисніть клавішу **⏏**, щоб повернутися до попереднього рівня меню або вікна дисплея.
- Натисніть та потримайте клавішу **⏏**, щоб повернутися до режиму очікування з функцій меню.
- Натисніть та потримайте клавішу **⏏**, щоб увімкнути або вимкнути автомобільний комплект (у разі, якщо автомобільний комплект не приєднано до системи запалювання).

### 6. Диск керування Navi, надалі — диск керування

- Повертайте диск керування праворуч або ліворуч для регулювання гучності під час дзвінка чи прослуховування музики або для переходу до пунктів меню.
- Поверніть диск керування ліворуч у режимі очікування, щоб ввести номер телефону або використати швидкий набір.
- Щоб знайти контакт у меню **Контакти**, прокручуйте диск керування вправо в режимі очікування.
- Натисніть диск керування, щоб виконати функцію, зображену в нижній частині дисплея.



# 1. Вступ

---

За допомогою автомобільного комплекту Nokia СК-600 можна легко здійснювати і відповідати на дзвінки, не торкаючись клавіш руками, та слухати музичні записи, що відтворюються на сумісному пристрої.

Також можна скопіювати контакти з двох сумісних пристроїв на автомобільний комплект. Це дасть змогу двом користувачам використовувати свої контакти відразу після підключення своїх пристроїв до автомобільного комплекту. Доступ до контактів і функцій меню можна отримати за допомогою пристрою введення, що постачається у комплекті, та дисплея.

Автомобільний комплект можна поєднати у пари одночасно з вісьмома пристроями Bluetooth та підключити до сумісного мобільного телефону та музичного плеєра у той же час.

Уважно прочитайте цей посібник перед професійним встановленням автомобільного комплекту і початком його використання. Також прочитайте посібник користувача пристрою, який підключається до автомобільного комплекту. У ньому наведено важливу інформацію щодо техніки безпеки та обслуговування.

Останні версії посібників, додаткову інформацію та дані для завантаження, пов'язані з вашим виробом Nokia, можна знайти за адресою [www.nokia.com/support](http://www.nokia.com/support) або на вашому місцевому веб-сайті Nokia.

Цей виріб може містити дрібні деталі. Тримайте їх у місцях, недоступних для маленьких дітей.

## ■ Про цей документ

Настроювання та робота автомобільного комплекту описані в розділах "Початок роботи", стор. 11, "Дзвінки", стор. 20, "Музичний плеєр", стор. 24, "Контакти", стор. 27 та "Установки", стор. 30.

Підказки з пошуку та усунення несправностей описані у розділі "Пошук та усунення несправностей", стор. 34.

Інструкції зі встановлення в автомобілі описані у розділі "Встановлення", стор. 38. Встановлювати автомобільний комплект має право лише кваліфікований фахівець з технічного обслуговування, який повинен використовувати оригінальні компоненти Nokia з комплекту поставки.

## ■ Бездротова технологія Bluetooth

Бездротова технологія Bluetooth дає змогу з'єднувати між собою сумісні пристрої без допомоги кабелів. Автомобільний комплект та інший пристрій можуть не перебувати в межах прямої видимості, але відстань між ними не повинна перевищувати 10 метрів (33 фути). На з'єднання можуть впливати такі перешкоди, як інші електронні пристрої та стіни.

Автомобільний комплект сумісний зі специфікацією Bluetooth 2.0, яка підтримує такі режими: Handsfree Profile 1.5 (Режим "вільні руки" 1.5) (щоб використовувати автомобільний комплект зі своїм мобільним пристроєм для здійснення та отримання дзвінків), Phone Book Access Profile (PBAP) 1.0 (Режим доступу до телефонної книги 1.0) (щоб копіювати контакти зі свого мобільного пристрою до автомобільного комплекту), Advanced Audio Distribution Profile (A2DP) 1.0 (Профіль вдосконаленого розподілу аудіо 1.0) (щоб передавати музику зі свого музичного плеєра на автомобільний комплект) та Audio Video Remote Control Profile (AVRCP) 1.0 (Профіль дистанційного керування аудіо та відео 1.0) (щоб керувати підключеним музичним плеєром за допомогою пристрою). Перевіряйте у виробників інших пристроїв інформацію про сумісність з цим пристроєм.

## 2. Початок роботи

### ■ Складові частини

Автомобільний комплект складається з таких частин:

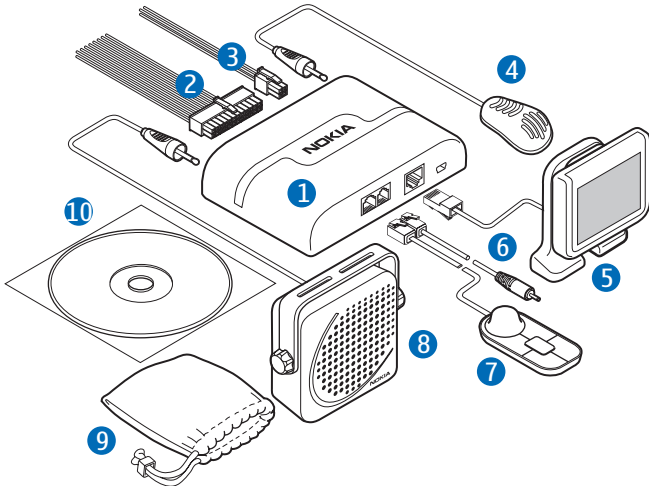

1. Пристрій "вільні руки" HF-23
2. Кабель ISO CA-152 (якщо постачається у комплекті)
3. Кабель живлення CA-153P (якщо постачається у комплекті)
4. Мікрофон MP-2
5. Дисплей SU-34
6. Кабель заряджання CA-134 зі штекером Nokia діаметром 2,0 мм
7. Пристрій введення CU-10 з диском керування Navi
8. Гучномовець SP-3 (якщо постачається у комплекті)
9. Футляр CP-335 для зберігання дисплея, коли він не використовується
10. Компакт-диск із посібником користувача та посібником із встановлення

## ■ Пристрій введення CU-10

Керувати автомобільним комплектом можна за допомогою пристрою введення. Пристрій оснащено диском керування Navi, який можна повертати або натискати.

1. Клавiша голосового набору
2. Клавiша вимкнення звуку
3. Клавiша переключення режимів
4. Клавiша дзвінка
5. Клавiша завершення
6. Диск керування Navi, надалі — диск керування

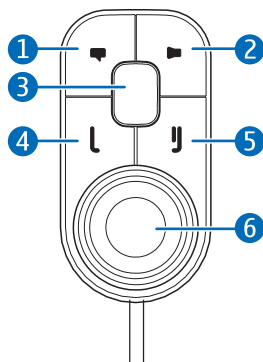

Клавiші підсвічуються, щоб полегшити роботу в умовах слабкого освітлення. Перелік функцій, які можна використовувати за допомогою пристрою введення, див. у розділі "Пристрій введення", стор. 7.

## ■ Дисплей та режим очікування

### Повертання дисплея

Коли дисплей приєднано до панелі приладів за допомогою підставки із комплекту постачання, його можна повертати приблизно на 24 градуси ліворуч або праворуч та на 20 градусів вверх або вниз.

Коли дисплей приєднано до панелі приладів за допомогою монтажної плати із комплекту постачання, його можна повертати приблизно на 15 градуси ліворуч або праворуч та на 10 градусів вверх або вниз.

Не намагайтеся повернути дисплей далі силоміць.

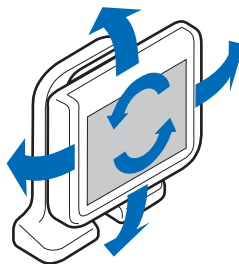

## Зберігання дисплея у футлярі

Якщо дисплей не використовується, від'єднайте його від підставки або монтажної плати та покладіть у футляр, що постачається у комплекті, щоб захистити його від подряпин.

## Інформація, що відображається в режимі очікування

Коли автомобільний комплект перебуває в режимі очікування та приєднаний до сумісного пристрою за допомогою бездротової технології Bluetooth, відображається така інформація:

1. Поточний стан автомобільного комплекту, наприклад тип приєднаного пристрою (сумісний мобільний пристрій або музичний плеєр)

1		
2	3	4
5		

2. Сила сигналу стільникової мережі в даному місцезнаходженні, якщо приєднаний телефон надає цю інформацію; що вищий стовпчик, то потужніший сигнал.
3. Назва або логотип постачальника послуг, якщо приєднаний телефон надає цю інформацію
4. Стан акумулятора приєднаного телефону, якщо телефон надає цю інформацію; що вищий стовпчик, то більше заряду залишилося.
5. Функція, яку можна виконати натисканням диска керування; в режимі очікування натисканням диска керування можна відкрити список функцій меню

Щоб вручну ввести номер телефону або скористатися швидким набором, поверніть диск керування ліворуч. Для отримання докладнішої інформації див. розділ "Швидкий набір", стор. 28.

Щоб виконати пошук контактів в меню *Контакти* в автомобільному комплекті, поверніть диск керування праворуч. Для отримання докладнішої інформації див. розділ "Пошук контакту", стор. 27.

Щоб переглянути список останніх набраних номерів, натисніть **┌**. Для отримання докладнішої інформації див. розділ "Архів дзвінків", стор. 22.

## ■ **Переміщення по пунктах меню**

Багато функцій автомобільного комплекту впорядковані в меню.

Щоб відкрити список функцій меню в режимі очікування, натисніть диск керування, коли в нижній частині дисплея відображається *Меню*.

Прокручіть диск керування праворуч або ліворуч, щоб перейти до певного пункту (наприклад функції меню) або щоб переміщуватися у списку. Щоб вибрати пункт, перейдіть до нього і натисніть диск керування.

Щоб повернутися до попереднього рівня меню, натисніть **┐**. Щоб повернутися до режиму очікування, натисніть і потримайте клавішу **┐**, поки не з'явиться екран режиму очікування.

## ■ **Увімкнення та вимкнення автомобільного комплекту**

Якщо точно невідомо, чи приєднано дріт детектора запалювання, зверніться до фахівця, який встановлював автомобільний комплект.

### **Увімкнення**

Якщо дріт детектора запалювання приєднаний, увімкніть запалювання автомобіля. У разі увімкнення автомобільного комплекту дисплей та світловий індикатор пристрою введення увімкнуться.

Якщо дріт детектора запалювання не приєднано, натисніть та потримайте **┐** протягом приблизно 5-ти секунд. Або увімкніть запалювання, почніть їхати та чекайте, доки вбудований сенсор руху не увімкне автомобільний комплект автоматично (якщо сенсор руху увімкнено). Якщо сенсор руху увімкнено, автомобільний комплект вимкнеться через 2 хвилини, якщо протягом цього часу

до автомобільного комплекту не буде приєднано телефон; щоб увімкнути автомобільний комплект, натисніть та потримайте клавішу **⏻** протягом приблизно 5-ти секунд. Щоб увімкнути або вимкнути сенсор руху, в режимі очікування натисніть диск керування та виберіть [Установки](#) > [Встановлення](#) > [Датчик запалювання](#).

Після того, як автомобільний комплект буде увімкнено, він спробує за допомогою Bluetooth встановити з'єднання з телефоном, який використовувався востаннє.

## **Вимкнення**

Якщо дріт детектора запалювання приєднаний, вимкніть запалювання автомобіля. Якщо триває дзвінок по телефону, приєднаному до автомобільного комплекту, комплект вимкнеться після завершення дзвінка. У разі вимкнення автомобільного комплекту дисплей та світловий індикатор пристрою введення вимикаються.

Якщо дріт детектора запалювання не приєднано, натисніть та потримайте **⏻** протягом приблизно 5-ти секунд, щоб вимкнути автомобільний комплект. Якщо від'єднати свій пристрій від автомобільного комплекту (наприклад, щоб забрати його з собою), коли дріт детектора запалювання не приєднано, автомобільний комплект автоматично вимкнеться через 2 хвилини.

Не залишайте телефон або музичний плеєр приєднаними до автомобільного комплекту після вимкнення запалювання автомобіля, щоб запобігти випадковому розрядженню акумулятора автомобіля. Якщо телефон або музичний плеєр залишився приєднаним до автомобільного комплекту, комплект автоматично вимкнеться через 12 годин.

## **■ Перше використання**

Під час першого увімкнення автомобільного комплекту в пристрої відобразиться запит для вибору потрібної мови тексту на дисплеї

автомобільного комплекту. Поверніть диск керування, щоб перейти до потрібної мови, а потім натисніть його.

Після вибору мови пристрій запропонує створити пару та з'єднати автомобільний комплект із сумісним пристроєм за допомогою бездротової технології Bluetooth. Див. також кроки 3– 5 в розділі "Створення пари та приєднання автомобільного комплекту", стор. 16.

Якщо приєднати пристрій до автомобільного комплекту, буде запропоновано скопіювати контакти з пристроєм на автомобільний комплект. Щоб почати копіювання, виберіть *Так*. Якщо вибрано *Ні*, буде неможливо використовувати збережені контакти, щоб телефонувати за допомогою автомобільного комплекту. Щоб скопіювати контакти пізніше, див. розділ "Копіювання контактів на автомобільний комплект", стор. 29.

## ■ Створення пари та приєднання автомобільного комплекту

Перш ніж використовувати автомобільний комплект, необхідно зв'язати його (об'єднати в пару) із сумісним мобільним телефоном або музичним плеєром, який підтримує бездротову технологію Bluetooth, і встановити між ними з'єднання. Див. також розділ "Бездротова технологія Bluetooth" на стор. 10.

У разі використання пристрою разом із автомобільним комплектом закріпіть пристрій в автомобілі за допомогою сумісного утримувача для мобільного телефону. Однак можна підтримувати з'єднання Bluetooth в автомобілі, навіть якщо пристрій зберігається в сумці.

Щоб зарядити акумулятор сумісного пристрою Nokia під час користування автомобільним комплектом, приєднайте цей пристрій до автомобільного комплекту за допомогою кабелю заряджання, що входить до комплекту.

Автомобільний комплект можна об'єднати у пари щонайбільше з вісьмома пристроями, але одночасно він може бути приєднаним тільки до одного пристрою, що підтримує режим HFP Bluetooth, та другого пристрою, що підтримує режим A2DP (та, можливо, AVRCP).



## Утворення пари та з'єднання з телефоном або музичним плеєром

Якщо ваш телефон підтримує режими HFP та A2DP (та, можливо, AVRCP), а також має функцію музичного плеєра, автомобільний комплект можна використовувати для здійснення дзвінків та відтворення музики.

Якщо телефон не підтримує режим Bluetooth A2DP, автомобільний комплект можна окремо об'єднати в пару з телефоном та музичним плеєром, який підтримує цей режим.

Щоб створити пару та приєднати автомобільний комплект до сумісного телефону або музичного плеєра після першого використання:

1. Увімкніть автомобільний комплект та телефон або музичний плеєр.

Якщо комплект потрібно об'єднати в пару з музичним плеєром, який підтримує режим Bluetooth A2DP, від'єднайте автомобільний комплект від свого телефону, якщо телефон підтримує цей режим.

2. Натисніть диск керування в режимі очікування та виберіть *Bluetooth > Спарені пристрої > Пара з новим пристроєм*.
3. Активуйте функцію Bluetooth у пристрої та увімкніть у ньому пошук пристроїв Bluetooth. Інструкції див. у посібнику користувача пристрою.
4. Виберіть на своєму пристрої потрібний автомобільний комплект (Nokia CK-600) зі списку знайдених пристроїв або виконайте відповідні інструкції, наведені в посібнику користувача пристрою.

Код доступу 0000 для з'єднання Bluetooth відображається на дисплеї автомобільного комплекту.

5. Введіть код доступу для з'єднання Bluetooth **0000**, щоб утворити пару та з'єднати автомобільний комплект зі своїм пристроєм. У деяких пристроях після об'єднання в пару може знадобитися встановити з'єднання окремо. Див. розділ "Встановлення

з'єднання з автомобільним комплектом вручну", стор. 18 або посібник користувача до свого пристрою.

Якщо пристрій не має клавіатури, код доступу 0000 може використовуватися за промовчанням. В іншому разі див. посібник користувача до свого пристрою, щоб змінити стандартний код доступу для з'єднання Bluetooth на 0000.

Якщо пару створено успішно і пристрій приєднано до автомобільного комплекту, на дисплеї автомобільного комплекту відобразиться відповідне повідомлення. Автомобільний комплект також відобразиться в меню телефону або музичного плеєра, де можна буде побачити усі поточні пари пристроїв, об'єднаних за допомогою технології Bluetooth.

### **Встановлення з'єднання з автомобільним комплектом вручну**

Щоб вручну встановити з'єднання з телефоном або музичним плеєром, із яким створено пару, коли автомобільний комплект увімкнено, в режимі очікування натисніть диск керування, виберіть *Bluetooth* > *Приєднати телефон* або *Приєдн. музичний плеєр*, а потім виберіть пристрій зі списку.

### **Автоматичне встановлення з'єднання з автомобільним комплектом**

Можна настроїти телефон таким чином, щоб автомобільний комплект встановлював із ним з'єднання автоматично. Щоб активувати цю функцію у пристрої Nokia, змініть відповідним чином установки парного пристрою в меню Bluetooth.

Після увімкнення автомобільного комплекту він намагатиметься встановити з'єднання Bluetooth із телефоном, який використовувався останнім. Якщо зробити це не вдасться, автомобільний комплект намагатиметься встановити з'єднання з телефоном, який використовувався перед ним.

## **Від'єднання автомобільного комплекту**

Щоб від'єднати автомобільний комплект від свого телефону або мобільного пристрою, розірвіть з'єднання в меню Bluetooth свого пристрою. Або в режимі очікування натисніть диск керування та виберіть *Bluetooth > Активні пристрої*, а потім виберіть пристрій, з яким потрібно розірвати з'єднання.

## **Керування або чищення списку парних пристроїв**

Автомобільний комплект зберігає інформацію про останні 8 парних пристроїв Bluetooth, з якими було утворено пари.

Щоб видалити пристрій зі списку парних пристроїв, в режимі очікування натисніть диск керування та виберіть *Bluetooth > Спарені пристрої*, потрібний пристрій та *Видалити пару*.

Щоб очистити список парних пристроїв та скинути установки автомобільного комплекту до їхніх значень за промовчанням, в режимі очікування натисніть диск керування і виберіть *Установки > Відновити зав. устан..*

## 3. Дзвінки

---

### ■ Здійснення дзвінків

Щоб ввести номер телефону, поверніть диск керування ліворуч в режим очікування. Перейдіть до першої цифри номера телефону і натисніть диск керування. Виберіть інші цифри номера телефону таким самим способом. (Для видалення останніх введених цифр натискайте клавішу **⏏**.) Коли на екрані відобразиться номер телефону, натисніть клавішу **☎**, щоб зателефонувати за цим номером. Щоб завершити дзвінок (або скасувати спробу дзвінка), натисніть клавішу **⏏**.

Щоб здійснити пошук контакту в меню *Контакти*, див. розділ "Пошук контакту", стор. 27.

Щоб зателефонувати за номером, набраним востаннє, двічі натисніть клавішу **☎**. Щоб зателефонувати за одним з востаннє набраних номерів, натисніть клавішу **☎**, перейдіть до потрібного імені або номера, а потім натисніть клавішу **☎**.

Щоб активувати функцію голосового набору на приєднаному мобільному телефоні, якщо телефон підтримує можливість користування цією функцією за допомогою автомобільного комплекту, натисніть клавішу **☎**, коли відсутні жодні активні дзвінки. Виконайте дії, зазначені в посібнику користувача телефону. Для голосового набору потрібно зберегти голосові команди для потрібних контактів, збережених у телефоні.

### ■ Відповідь на дзвінок

Щоб відповісти на дзвінок, натисніть клавішу **☎** або диск керування. Відобразиться ім'я абонента, якщо стільникова мережа підтримує цю функцію, а контактна інформація абонента була скопійована з приєданого пристрою на автомобільний комплект (див. розділ "Копіювання контактів на автомобільний комплект", стор. 29). Якщо не відповідати на дзвінок, можна переглянути ім'я абонента (або номер телефону), натиснувши диск керування після завершення дзвінка (також див. розділ "Архів дзвінків", стор. 22).

Щоб відхилити вхідний дзвінок, натисніть клавішу **⏏**.

Якщо для функції *Автовідповідь* вказати значення *Увімк.*, автомобільний комплект автоматично відповідатиме на дзвінок. Див. розділ "Установки користувача та установки встановлення" на стор. 30.

Щоб поставити дзвінок на утримання, натисніть диск керування, коли відображається пункт *Опції дзвінка*, та виберіть *Утримувати*; щоб зробити дзвінок на утриманні активним, виберіть *Зняти утримання*.

Щоб відповісти на новий дзвінок під час активного дзвінка, коли в телефоні активовано функцію утримання дзвінка, натисніть клавішу **⏏**. Перший дзвінок буде поставлено на утримання. Щоб відхилити новий дзвінок, натисніть клавішу **⏏**. Щоб переключатися між активним дзвінком та дзвінком на утриманні, натискайте клавішу **⏏**. Щоб завершити активний дзвінок і перейти до дзвінка на утриманні, натисніть клавішу **⏏**.

## ■ Регулювання гучності дзвінка

Для регулювання гучності під час дзвінка або коли лунає сигнал вхідного дзвінка, повертайте диск керування ліворуч або праворуч, щоб зменшити або збільшити гучність відповідно. Горизонтальний зелений індикатор у верхній частині дисплея буде рухатися відповідно до змінення гучності. Гучність встановлюється тільки для поточного дзвінка. Щоб встановити стандартний рівень гучності для дзвінків, див. розділ "Установки звуку" на стор. 30.

Щоб вимкнути гучність, натисніть клавішу **🔇** в режимі очікування або під час надходження дзвінка. Щоб відновити рівень гучності, натисніть клавішу **🔇**.

## ■ Вимкнення та увімкнення мікрофона

Щоб вимкнути або увімкнути мікрофон під час дзвінка, натисніть **🔇**; або натисніть диск керування, коли відображається пункт *Опції дзвінка*, та виберіть потрібну опцію. Коли мікрофон вимкнено, відображається піктограма **🔇**.

## ■ Архів дзвінків

Автомобільний комплект реєструє номери телефонів останніх пропущених, отриманих та здійснених дзвінків. Автомобільний комплект реєструє пропущені та отримані дзвінки лише у випадку, якщо стільникова мережа підтримує ці функції, а пристрій, приєднаний до автомобільного комплекту, увімкнений та перебуває в зоні обслуговування мережі.

Щоб переглянути останні дзвінки, в режимі очікування натисніть диск керування та виберіть *Журнал дзвінків* і тип дзвінка. Щоб переглянути номер телефону вибраного контакту, натисніть диск керування. Щоб зателефонувати за номером телефону, натисніть клавішу **└**.

## ■ Швидкий набір

Можна призначити контакт одній з клавіш швидкого набору (1 – 9). Див. розділ "Швидкий набір", стор. 28.

Щоб скористатися швидким набором, в режимі очікування поверніть диск керування ліворуч та перейдіть до потрібного номера швидкого набору. Відобразиться контакт, призначений номеру швидкого набору. Щоб викликати контакт, натисніть клавішу **└**.

## ■ Переключення дзвінка між автомобільним комплектом та приєднаним пристроєм

Щоб переключити дзвінок з автомобільного комплекту на сумісний телефон, натисніть та потримайте клавішу **▶** приблизно 2 секунди. Деякі телефони можуть розривати з'єднання Bluetooth, доки дзвінок не завершиться.

Щоб переключити дзвінок знову на автомобільний комплект, натисніть диск керування, якщо відображається опція *З'єднатися знову*, або використайте відповідну функцію на своєму пристрої.

## ■ Надсилання тонів DTMF

Можна надсилати послідовність тонів DTMF (наприклад пароль) під час дзвінка. Натисніть диск керування, коли відображається пункт *Опції гзвінка* та виберіть *Надіслати DTMF*.

Перейдіть до першої цифри послідовності і натисніть диск керування. Виберіть наступні цифри номера телефону таким же чином. (Для видалення останніх введених цифр натискайте клавішу **⏏**.) Коли відобразиться вся послідовність, натисніть клавішу **⏏**, щоб надіслати її як тони DTMF.

## 4. Музичний плеєр

Автомобільний комплект можна використовувати для прослуховування музики з сумісного музичного плеєра (або його картки пам'яті), який підтримує режим Bluetooth A2DP (та, можливо, AVRCP).

Щоб відкрити меню музичного плеєра, в режимі очікування натисніть диск керування та виберіть *Музика*. Або натисніть клавішу переключення режимів, щоб переключитися між режимом очікування та меню музичного плеєра. Автомобільний комплект визначить режими Bluetooth, які підтримує приєднаний музичний плеєр, та відобразить доступні функції.



**Попередження:** слухайте музику на помірному рівні гучності. Якщо тривалий час слухати музику на високому рівні гучності, може погіршитися слух.

### ■ Прослуховування музики

Для прослуховування музики з музичного плеєра за допомогою автомобільного комплекту переконайтеся, що плеєр приєднаний до автомобільного комплекту та готовий до використання, а потім відкрийте меню музичного плеєра. На дисплеї автомобільного комплекту відобразяться функції, якими можна керувати за допомогою пристрою введення.

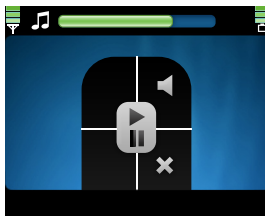

Якщо музичний плеєр підтримує режим Bluetooth A2DP, можна виконувати такі дії:

- Щоб почати або призупинити відтворення пісні на музичному плеєрі, натисніть клавішу переключення режимів.
- Щоб вимкнути або увімкнути звук під час відтворення, натисніть клавішу .





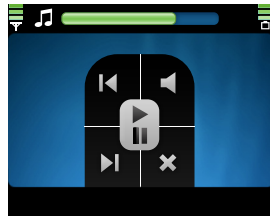

Якщо музичний плеєр підтримує режим Bluetooth AVRCP, можна також виконувати такі дії:

- Щоб вибрати попередню пісню, натисніть клавішу .
- Щоб вибрати наступну пісню, натисніть клавішу .





Щоб повернутися до попереднього екрана, не зупиняючи відтворення, натисніть клавішу .

Щоб вийти з режиму очікування, не зупиняючи відтворення, натисніть та потримайте клавішу  приблизно 2 секунди.

У разі отримання або здійснення дзвінка під час прослуховування музики відтворення буде призупинено, доки дзвінок не буде завершено.

## ■ Регулювання гучності музики

Щоб відрегулювати гучність під час відтворення музики, повертайте диск керування ліворуч або праворуч, щоб зменшити чи збільшити гучність або відрегулювати гучність на радіоприймачі автомобіля. Щоб встановити стандартний рівень гучності для відтворення музики, див. розділ "Установки звуку" на стор. 30.

Щоб вимкнути звук, натисніть клавішу  під час відтворення музики. Щоб відновити початковий рівень гучності, натисніть клавішу .

## ■ Установки музичного плеєра

Щоб настроїти установки музичного плеєра, відкрийте меню музичного плеєра та натисніть диск керування, коли відображається пункт [Установки музики](#).

Щоб переглянути або змінити музичний плеєр, приєднаний до автомобільного комплекту, виберіть [Активний музичн. плеєр](#). Щоб змінити музичний плеєр, виберіть потрібний плеєр зі списку. Див. також розділ "Установки Bluetooth" на стор. 30.

Щоб змінити тон відтворення музики, виберіть *Еквалайзер* та потрібну опцію. Цю установку не можна змінити, якщо для відтворення музики використовується підсилювач автомобільного автоприймача.

Щоб вийти з меню музичних установок, виберіть *Назад*.

## 5. Контакти

---



Можна скопіювати імена та номери телефонів (контакти) з двох сумісних мобільних телефонів до автомобільного комплекту, а також використовувати скопійовані контакти для здійснення дзвінків. Це зручно, якщо автомобільний комплект використовується з двома телефонами, оскільки можна миттєво отримувати доступ до контактів у той час, коли контакти, збережені в телефоні, синхронізуються з автомобільним комплектом у фоновому режимі.





Скопійовані контакти зберігаються в меню *Контакти*. Для отримання докладнішої інформації див. розділ "Копіювання контактів на автомобільний комплект", стор. 29.

### ■ Пошук контакту

Автомобільний комплект використовує інтелектуальний пошук для швидкого доступу до збережених контактів. Під час пошуку відображаються лише доступні символи, а недоступні символи позначаються сірим кольором.

Щоб здійснити пошук контакту в режимі очікування, поверніть диск керування праворуч або натисніть його та виберіть *Контакти* > *Пошук*.

Щоб переглянути всі контакти, збережені в меню *Контакти*, натисніть кнопку  або виберіть .

Щоб переглянути лише ті контакти, які починаються з певної літери, перейдіть до першої літери імені та натисніть диск керування. (Щоб перейти до інших доступних знаків, виберіть стрілку праворуч.) Це можна повторити чотири рази. Щоб видаляти останні введені літери, натискайте клавішу . Щоб переглянути список імен, які починаються із введених літер, натисніть клавішу  або виберіть . Щоб знову переключитися до списку символів, натисніть клавішу .

Щоб здійснити дзвінок за номером, призначеним за промовчанням вибраному контакту, перейдіть до потрібного контакту та натисніть клавішу **↵**. Щоб здійснити дзвінок за іншим телефонним номером контакту, перейдіть до потрібного номера та натисніть клавішу **↵**.

### ■ Швидкий набір

Швидкий набір — це швидкий спосіб телефонувати за номерами, які часто використовуються. Можна призначати телефонні номери номерам швидкого набору 1 - 9.

Перш ніж скористатися швидким набором, необхідно його настроїти (див. розділ "Установки користувача та установки встановлення", стор. 30).

Щоб настроїти швидкий набір, в режимі очікування натисніть диск керування та виберіть **Контакти > Швидкий набір**.

- Щоб дозволити або заборонити швидкий набір, виберіть **Увімкнути** або **Вимкнути**. Якщо вимкнути швидкий набір, то у разі спроби використати його буде запропоновано увімкнути його.
- Щоб переглянути контакти, яким призначені номери швидкого набору, виберіть **Переглянути** та прокрутіть список. Щоб зателефонувати вибраному контакту, натисніть диск керування.
- Щоб призначити ім'я або номер телефону для номера швидкого набору, виберіть **Призначити**. Щоб вибрати ім'я зі списку контактів, виберіть першу літеру імені. Відобразяться імена, які починаються з цієї літери. Виберіть потрібне ім'я, номер телефону та номер швидкого набору.
- Щоб видалити призначений номер швидкого набору, виберіть **Видалити** та контакт, який необхідно видалити зі списку швидкого набору. Контакт видалється лише зі списку швидкого набору, не з меню **Контакти**.

## ■ Копіювання контактів на автомобільний комплект

Можна скопіювати контакти, збережені у внутрішній пам'яті двох сумісних мобільних пристроїв, на автомобільний комплект.

Щоб скопіювати контакти з приєднаного пристрою, в режимі очікування натисніть диск керування та виберіть *Контакти* > *Завантажити контакти* > *Так*. Під час копіювання відобразатиметься символ .

Якщо здійснити або відповісти на дзвінок під час копіювання контактів, копіювання може припинитися. У такому випадку почніть копіювання знову. Поки триває копіювання контактів, не можна використовувати контакти, збережені в меню *Контакти*.

Якщо приєднати інший пристрій до автомобільного комплекту, буде неможливо використати контакти, скопійовані з попереднього пристрою. Щоб за допомогою автомобільного комплекту використати контакти, збережені в новому пристрої, скопіюйте їх на автомобільний комплект.

Під час кожного приєднання пристрою до мобільного комплекту контакти, збережені в меню *Контакти*, оновлюються, якщо контакти, збережені у пристрої, були змінені.

## 6. Установки

---

### ■ Установки Bluetooth

Для керування з'єднаннями Bluetooth в режимі очікування натисніть диск керування та виберіть *Bluetooth*.

Щоб переглянути список пристроїв, які наразі приєднані до автомобільного комплекту, виберіть *Активні пристрої*. Щоб від'єднати пристрій від автомобільного комплекту, виберіть його. Щоб приєднати парний пристрій, якщо список пристроїв пустий, натисніть диск керування та виберіть потрібний пристрій.

Щоб переглянути пристрої, які наразі об'єднані в пари з автомобільним комплектом, виберіть *Спарені пристрої*. Щоб об'єднати в пару автомобільний комплект та сумісний телефон або музичний плеєр, виберіть пристрій, а потім виберіть *Пара з новим пристроєм*. Щоб видалити пару, виберіть пристрій, а потім виберіть *Видалити пару*.

Щоб до автомобільного комплекту приєднати телефон або музичний плеєр, з яким створено пару, виберіть *Приєднати телефон* або *Приєдн. музичний плеєр*, а потім виберіть пристрій зі списку. Див. також розділ "Створення пари та приєднання автомобільного комплекту" на стор. 16.

### ■ Установки користувача та установки встановлення

Для восьми пристроїв, з якими створено пари, можна зберегти установки користувача та установки встановлення.

#### Установки звуку

Щоб настроїти установки звуку, в режимі очікування натисніть диск керування та виберіть *Установки > Аудіо*.

Щоб встановити стандартний рівень гучності для телефонних дзвінків, виберіть *Гучність гарнітури*, поверніть диск керування

ліворуч або праворуч, щоб збільшити або зменшити гучність, а потім натисніть диск керування. Див. також розділ "Регулювання гучності дзвінка" на стор. 21.

Щоб встановити стандартний рівень гучності для музичного плеера, виберіть *Гучність музики*, поверніть диск керування ліворуч або праворуч, щоб збільшити або зменшити гучність, а потім натисніть диск керування.

Щоб визначити, коли вимикати звук автомобільного радіоприймача, виберіть *Звуки телефону*, а потім виберіть потрібну опцію. Якщо вибрати *Тільки дзвінки*, автомобільний радіоприймач вимикатиметься лише у разі отримання дзвінка. Якщо вибрати *Завжди увімк.*, автомобільний радіоприймач вимикатиметься, коли приєднаний пристрій відтворюватиме будь-який звук, наприклад тон, що сигналізує про надходження текстового повідомлення.

Щоб увімкнути або вимкнути тони попередження на автомобільному комплекті, виберіть *Тони попередження*, а потім виберіть потрібну опцію.

## Установки дисплея

Щоб настроїти установки дисплея, в режимі очікування натисніть диск керування та виберіть *Установки > Дисплей*.

Щоб увімкнути чи вимкнути нічний режим, виберіть *Режим нічної зйомки* та потрібну опцію. Якщо вибрати *Увімк.*, підсвічування дисплея стане менш яскравим.

Щоб встановити напрямок повертання меню під час прокручування диска керування, виберіть *Поверот меню* та потрібну опцію. Якщо вибрати *За годинник. стрілкою*, меню повертатиметься у тому напрямку, в якому буде прокручуватися диск керування.

Щоб змінити колір дисплея, наприклад кольори фонового зображення та стовпчика сили сигналу, виберіть *Колірні схеми* та потрібну колірну схему.

Щоб настроїти яскравість дисплея, виберіть *Яскравість* та потрібний рівень яскравості.

Щоб встановити час, після якого в режимі очікування підсвічування дисплея вимикається, виберіть *Автозатемнення* та потрібний час. Якщо вибрати значення *Вимк.*, підсвічування залишатиметься увімкненим, доки увімкнено автомобільний комплект.

### Загальні установки

Щоб настроїти загальні установки, в режимі очікування натисніть диск керування та виберіть *Установки > Загальні*.

Щоб вибрати сортування контактів, збережених в меню *Контакти*, за першим або останнім іменем, виберіть *Порядок сортування* та потрібну опцію.

Щоб увімкнути чи вимкнути швидкий набір, виберіть *Швидкий набір* та виберіть потрібну опцію. Якщо вибрати *Увімк.*, номери телефонів, призначені для номерів швидкого набору 1 – 9, можна буде набрати, як описано в розділі "Швидкий набір", стор. 22.

Щоб увімкнути чи вимкнути автовідповідач, виберіть *Автовідповідь*, а потім виберіть потрібну опцію. Якщо вибрати *Увімк.*, автомобільний комплект автоматично відповідатиме на вхідний дзвінок. Щоб встановити час, через який вмикатиметься автоматична відповідь на дзвінок, див. посібник користувача телефону.

Щоб змінити мову автомобільного комплекту, виберіть *Установка мови*, а потім виберіть потрібну мову.

Щоб переглянути версії програмного та апаратного забезпечення виробу, виберіть *Інформ. про продукт*. Щоб переглянути інформацію, кілька разів натисніть диск керування.

Щоб відновити заводські установки автомобільного комплекту, виберіть *Відновити зав. устан.* Або увімкніть автомобільний комплект, а потім натисніть та потримайте диск керування приблизно 5 секунд.



## Установки встановлення

Установки встановлення повинен змінювати лише кваліфікований фахівець з технічного обслуговування під час встановлення автомобільного комплекту. Щоб настроїти установки, в режимі очікування натисніть диск керування та виберіть [Установки > Встановлення](#).

Щоб увімкнути чи вимкнути вбудований сенсор руху, виберіть [Датчик запалювання](#) та потрібну опцію.

Щоб вибрати належне джерело виведення музики, виберіть [Вихід музики](#) та правильний режим, який відповідає установкам автомобільного радіоприймача. Для отримання докладнішої інформації див. розділ "Підключення до системи радіоприймача автомобіля", стор. 40.

## 7. Пошук та усунення несправностей

---

### ■ Перезавантаження автомобільного комплекту

**Автомобільний комплект не реагує на мої дії. Як перезавантажити його?**

Натисніть та потримайте клавішу **L** приблизно 10 секунд, коли автомобільний комплект увімкнений. Автомобільний комплект перезавантажиться. Якщо перезавантажити автомобільний комплект, його установки не буде очищено.

### ■ Проблеми зі з'єднанням

**Не вдається об'єднати автомобільний комплект зі своїм пристроєм за допомогою з'єднання Bluetooth.**

- Переконайтеся, що автомобільний комплект увімкнений і об'єднаний у пару з пристроєм.
- Переконайтеся, що в пристрої активовано функцію Bluetooth.

**Автомобільний комплект не встановлює з'єднання Bluetooth з парним пристроєм, коли вмикається запалювання або автомобільний комплект.**

- Переконайтеся, що в пристрої активовано функцію Bluetooth.
- Попросіть фахівця, який встановлював автомобільний комплект, перевірити, чи дрiт детектора запалювання приєднаний належним чином.
- Переконайтеся, що пристрій налаштований на автоматичне встановлення з'єднання з автомобільним комплектом під час увімкнення автомобільного комплекту.

**Мій автомобільний радіоприймач не оснащений входом стерео або додатковим входом.**

Зверніться до фахівця, який встановлює автомобільний комплект, з проханням використати для забезпечення стереозвуку адаптер, який дозволяє приєднати виходи стерео автомобільного комплекту до іншого входу стерео у радіоприймачі автомобіля (наприклад з'єднувача пристрою заміни компакт-дисків).

**Не вдається об'єднати в пару сумісний музичний плеєр і автомобільний комплект.**

Переконайтеся, що в музичному пристрої використовується код доступу 0000 для з'єднання Bluetooth. В протилежному випадку змініть код доступу на 0000 згідно з інструкціями, наведеними в посібнику користувача музичного пристрою.

## ■ Проблеми з аудіо

**Абоненти чують мене з відголосом.**

- Зменште гучність автомобільного динаміка. Якщо автомобільний комплект приєднано до автомобільної стереосистеми, зменште рівень вхідного сигналу, якщо це можливо.
- Переконайтеся, що відстань між мікрофоном та динаміками оптимальна.
- Переконайтеся, що мікрофон не спрямований у напрямку динаміка.

**Абонент, що телефонує, не чує мій голос під час дзвінка.**

Переконайтеся, що пристрій правильно приєднаний до автомобільного комплекту за допомогою з'єднання Bluetooth.

**Якість звуку низька або звук не чутно.**

- Якщо автомобільний комплект приєднаний до автомобільного радіоприймача, переконайтеся, що гучність автомобільного приймача відрегульована належним чином.
- Якщо автомобільний комплект приєднаний до гучномовця з комплекту поставки, переконайтеся, що гучність автомобільного комплекту відрегульована належним чином.

### **Автомобільний комплект не відтворює звук у режимі стерео.**

- Переконайтеся, що автомобільний радіоприймач настроєний на отримання звуку через вхід стерео.
- Переконайтеся, що в автомобільному радіоприймачі вибрано належне джерело звуку.
- Переконайтеся, що гучність автомобільного радіоприймача відрегульована належним чином.

### **Якість звуку музики схожа на якість телефонного дзвінка.**

Якщо в мобільному телефоні використовується функція музичного плеєра, перевірте, чи підтримує телефон режим Bluetooth A2DP, а також чи не приєднано до автомобільного комплекту жодний інший пристрій. Якщо телефон підтримує цей режим та до автомобільного комплекту приєднано інший A2DP пристрій, від'єднайте інший пристрій від автомобільного комплекту та приєднайте телефон.

Якщо використовується музичний пристрій, який підтримує режим Bluetooth A2DP, перевірте, чи не приєднано до автомобільного комплекту інший A2DP пристрій.

### **Не чути музику, що відтворюється музичним плеєром, коли мобільний телефон або музичний плеєр приєднано до автомобільного комплекту.**

- Перевірте, чи підтримує телефон або музичний пристрій режим Bluetooth A2DP, та чи не приєднано до автомобільного комплекту жодний інший пристрій (наприклад, A2DP підключено через Bluetooth адаптер).
- Переконайтеся, що телефон або музичний пристрій приєднано до автомобільного комплекту належним чином.
- Переконайтеся, що автомобільний комплект підключений до входу стерео автомобільного радіоприймача належним чином. Див. розділ "Підключення до системи радіоприймача автомобіля" на стор. 40 або зверніться до фахівця, який встановлював автомобільний комплект.

**Звук автомобільного радіоприймача не вмикається під час відповіді на дзвінок.**

Зверніться до фахівця, який встановлював автомобільний комплект, щоб переконатися, чи дрiт для режиму "без звуку" радіоприймача автомобіля приєднано належним чином.

**■ Інші проблеми**

**Автомобільний комплект не вмикається під час увімкнення запалювання автомобіля.**

Попросіть фахівця, який встановлював автомобільний комплект, перевірити, чи дрiт детектора запалювання приєднаний належним чином.

**Акумулятор мобільного телефону не заряджається, коли пристрій приєднано до автомобільного комплекту.**

Перевірте, чи приєднано мобільний телефон до автомобільного комплекту за допомогою зарядного кабелю, що постачається в комплекті.

## 8. Встановлення

---

### ■ Інформація щодо техніки безпеки

Під час встановлення автомобільного комплекту дотримуйтеся наведених нижче правил техніки безпеки.

- Тільки кваліфікований фахівець з технічного обслуговування має право встановлювати або проводити технічне обслуговування автомобільного комплекту, використовуючи ухвалені компанією Nokia компоненти з комплекту постачання. Порухення правил встановлення або технічного обслуговування може призвести до виникнення небезпеки або скасування будь-якої гарантії на автомобільний комплект. Користувачі повинні пам'ятати, що до автомобільного комплекту входить складне технічне обладнання, яке потребує професійного встановлення з використанням спеціальних інструментів та ґрунтовних технічних знань.
- Інструкції, надані у цьому посібнику, є загальними вказівками стосовно встановлення автомобільного комплекту в автомобілі. Однак, зважаючи на широку різноманітність типів і моделей автомобілів, доступних на ринку, цей посібник не може врахувати індивідуальні технічні вимоги до кожного окремого автомобіля. Для отримання докладнішої інформації про транспортний засіб зверніться до його виробника.
- Автомобільний комплект можна використовувати лише в автомобілі із заземленням негативного полюса з напругою 12 В. Використання джерел живлення з іншою напругою або протилежною полярністю може пошкодити обладнання.
- Пам'ятайте, що сучасні автомобільні системи включають бортові комп'ютери, в яких зберігаються основні параметри транспортного засобу. Неналежне від'єднання акумулятора автомобіля може спричинити втрату даних, внаслідок чого повторне встановлювання системи потребуватиме докладання значних зусиль. Якщо є жодні сумніви, зверніться до представника своєї автомобільної компанії, перш ніж починати встановлення.

- Не підключайте обладнання автомобільного комплексу до ліній високої напруги системи запалювання.
- Під час встановлення складових частин автомобільного комплексу переконайтеся, що жодна з них не перешкоджає або не заважає керуванню кермом чи роботі гальмівної системи або інших елементів керування чи систем, що використовуються для роботи автомобіля (наприклад функціонуванню повітряних подушок безпеки). Переконайтеся, що автомобільний комплект і його складові встановлені в такому місці, на яке ви не нащтовхнетеся у випадку аварії або зіткнення.

Якщо необхідно використовувати дисплей мобільного пристрою, переконайтеся, що пристрій встановлено в тримач і дисплей пристрою добре видно користувачу.

- Фахівець із технічного обслуговування або дилер можуть підказати варіанти встановлення обладнання, що підходять для вашого транспортного засобу і не потребують свердління отворів.
- Не паліть під час роботи з автомобілем. Переконайтеся, що поблизу немає джерела займання.
- Під час процедури встановлення будьте обережні, щоб не пошкодити електричні кабелі, паливні й гальмівні магістралі та обладнання техніки безпеки.
- Радіочастотні сигнали можуть шкідливо діяти на неправильно встановлені електронні системи або на електронні системи, що не мають належного захисту, в автомобілях (наприклад електронні системи вприскування палива, електронні протиковзні (протиблокувальні) гальмівні системи, електронні системи регулювання швидкості, системи роботи повітряної подушки). У разі виявлення несправності або змінення у роботі будь-якої з таких систем зверніться до агента з продажу автомобіля.
- Переконайтеся, що кабелі прокладені таким чином, що вони не будуть зношуватися та розриватися під дією механічних чинників (наприклад, не прокладені під сидіннями та поверх гострих кутів).

## ■ Підключення до системи радіоприймача автомобіля

Автомобільний комплект можна приєднати до автомобільної радіосистеми у три різні способи. Виберіть відповідну опцію згідно із частинами, що надаються у комплекті постачання.

Для отримання інформації щодо гнізд комплекту "вільні руки" HF-23 див. "Пристрій "вільні руки" HF-23", стор. 47.

Автомобільний комплект можна підключити до гучномовця з опором щонайменше 2 Ом. Оптимальний опір для автомобільного комплекту дорівнює 4 Ом. Якщо опір перевищує 8 Ом, вихідна потужність буде значно нижче звичайної.

### **Використання кабелю ISO CA-152**

Якщо приєднати автомобільний комплект до автомобільної радіосистеми за допомогою кабелю ISO CA-152, можна використовувати підсилювач автомобільного комплекту для дзвінків, а підсилювач автомобільного радіоприймача — для музики, або використовувати підсилювач автомобільного комплекту для дзвінків і для музики.

### **Використання підсилювача автомобільного комплекту для дзвінків та відтворення музики**

У разі використання цих установок звук автомобільного радіоприймача вимикається під час здійснення або отримання дзвінка або під час відтворення музики з приєданого пристрою, що підтримує профіль A2DP Bluetooth.



Вбудований підсилювач автомобільного комплексу використовується для здійснення дзвінків та відтворення музики з пристрою A2DP.

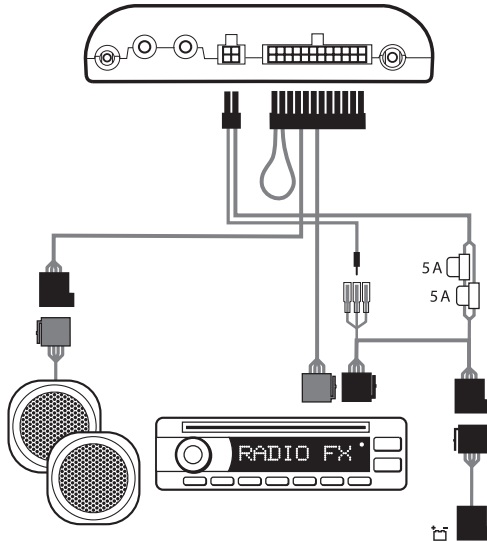

- Щоб приєднати кабель ISO до радіоприймача автомобіля:
  - Від'єднайте відповідні кабелі від автомобільного радіоприймача та вставте натомість штекер кабелю ISO. Приєднайте вільні кінці кабелів до динаміків автомобільного радіоприймача.
  - Приєднайте один з дротів автомобільного радіоприймача з позначкою «Mute 1» (Без звуку 1), «Mute 2» (Без звуку 2), або «Mute 3» (Без звуку 3) до кабелю ISO. Залиште інші дроти для режиму "без звуку" приєднаними так, як є.
  - Вставте штекер кабелю живлення кабелю ISO у відповідний з'єднувач пристрою "вільні руки".

- Перевірте контакт живлення +12-V і контакт запалювання на автомобільному радіоприймачі та відповідні контакти кабелю ISO. У разі необхідності поміняйте контакти на запобіжниках кабелю ISO. Вставте кабель ISO у два вільні з'єднувачі ISO.
2. Вставте кабель ISO у відповідний з'єднувач пристрою "вільні руки".
  3. Вставте зовнішній пристрій вводу CU-10 та мікрофон MP-2 у відповідні з'єднувачі пристрою "вільні руки".
  4. Для заряджання сумісного мобільного телефону Nokia за допомогою автомобільного комплекту приєднайте один кінець кабелю заряджання CA-134, що входить до комплекту постачання, до пристрою "вільні руки", а інший кінець — до з'єднувача зарядки (2,0 мм) телефону.
  5. Увімкніть автомобільний комплект, натисніть диск керування і виберіть [Установки](#) > [Аудіо](#) > [Вухіг музики](#) > [Системне гніздо](#).

### **Використання підсилювача автомобільного комплекту для дзвінків, а підсилювача автомобільного радіоприймача — для відтворення музики**

У разі використання цих установок звук автомобільного радіоприймача вимикається під час здійснення або отримання дзвінка.

Підсилювач та еквалайзер автомобільного радіоприймача використовуються для відтворення музики з приєданого

пристрою, що підтримує профіль A2DP. Вбудований підсилювач автомобільного комплекту використовується для дзвінків.

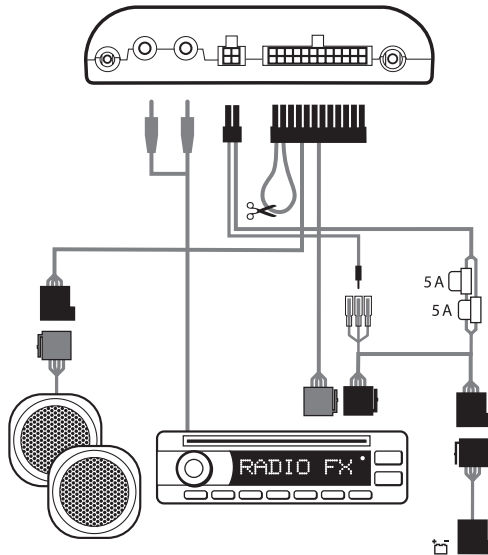

#### 1. Щоб приєднати кабель ISO до радіоприймача автомобіля:

- Від'єднайте відповідні кабелі від автомобільного радіоприймача та вставте натомість штекер кабелю ISO. Приєднайте вільні кінці кабелів до динаміків автомобільного радіоприймача.
- Приєднайте один з дротів автомобільного радіоприймача з позначкою «Mute 1» (Без звуку 1), «Mute 2» (Без звуку 2), або «Mute 3» (Без звуку 3) до кабелю ISO. Залиште інші дроти для режиму "без звуку" приєднаними так, як є.
- Вставте штекер кабелю живлення кабелю ISO у відповідний з'єднувач пристрою "вільні руки".
- Перевірте контакт живлення +12-V і контакт запалювання на автомобільному радіоприймачі та відповідні контакти

кабелю ISO. У разі необхідності поміняйте контакти на запобіжниках кабелю ISO. Вставте кабель ISO у два вільні з'єднувачі ISO.

2. Вставте кабель ISO у відповідний з'єднувач пристрою "вільні руки".
3. Переріжте петлю, позначену ножицями на малюнку.
4. Приєднайте виходи стерео пристрою "вільні руки" до входу AUX радіоприймача автомобіля. Використовуйте відповідний кабель, спеціально призначений для радіоприймача вашого автомобіля (не постачається разом із автомобільним комплектом).
5. Вставте зовнішній пристрій вводу CU-10 та мікрофон MP-2 у відповідні з'єднувачі пристрою "вільні руки".
6. Для заряджання сумісного мобільного телефону Nokia за допомогою автомобільного комплекту приєднайте один кінець кабелю заряджання CA-134, що входить до комплекту постачання, до пристрою "вільні руки", а інший кінець — до з'єднувача зарядки (2,0 мм) телефону.
7. Увімкніть автомобільний комплект, натисніть диск керування і виберіть [Установки](#) > [Аудіо](#) > [Вихід музики](#) > [Автовизначення](#).

### **Використання кабелю живлення CA-153P**

У разі використання цих установок звук автомобільного радіоприймача вимикається під час здійснення або отримання дзвінка.

Гучномовець SP-3 використовується для дзвінків, а підсилювач та еквалайзер автомобільного радіоприймача використовуються для

відтворення музики з приєданого пристрою, що підтримує профіль A2DP Bluetooth.

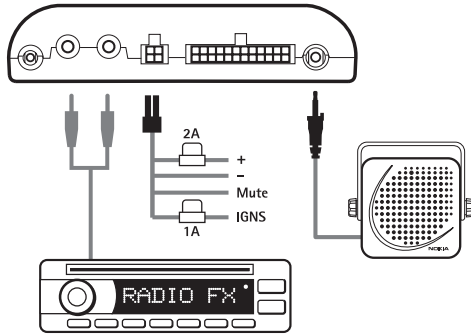

1. Приєднайте відповідні дроти кабелю живлення CA-153P до акумулятора автомобіля та детектора запалювання (якщо він наявний). Приєднайте дрід для "режиму без звуку" (якщо він наявний) автомобільного радіоприймача до автомобільного радіоприймача.
2. Вставте кабель живлення у відповідний з'єднувач комплекту "вільні руки".
3. Приєднайте гучномовець SP-3 до відповідного з'єднувача пристрою "вільні руки".
4. Приєднайте виходи стерео пристрою "вільні руки" до входу AUX радіоприймача автомобіля. Використовуйте відповідний кабель, спеціально призначений для радіоприймача вашого автомобіля (не постачається разом із автомобільним комплектом).
5. Вставте зовнішній пристрій вводу CU-10 та мікрофон MP-2 у відповідні з'єднувачі пристрою "вільні руки".
6. Для заряджання сумісного мобільного телефону Nokia за допомогою автомобільного комплекту приєднайте один кінець кабелю заряджання CA-134, що входить до комплекту постачання, до пристрою "вільні руки", а інший кінець — до з'єднувача для заряджання (2,0 мм) телефону.

7. Увімкніть автомобільний комплект, натисніть диск керування і виберіть *Установки > Аудіо > Вихід музики > Автоvizначення*. Або якщо потрібно, щоб музика відтворювалася через зовнішній гучномовець (наприклад SP-3), виберіть *Монодинамік* замість *Автоvizначення*.

Не використовуйте внутрішній підсилювач пристрою "вільні руки" для подавання звуку на зовнішні гучномовці для відтворення музики. Якщо потрібно замінити запобіжник кабелю CA-153P, використовуйте запобіжник із параметром 2 А або менше.

### ■ Встановлення автомобільного комплекту в транспортному засобі

У цьому розділі описується встановлення частин автомобільного комплекту в транспортному засобі. Опис складових частин можна знайти у розділі "Складові частини" на стор. 11.

Під час встановлення складових частин автомобільного комплекту переконайтеся, що жодна з них не перешкоджає або не заважає керуванню кермом чи роботі гальмівної системи або інших елементів керування чи систем, що використовуються для роботи автомобіля (наприклад функціонуванню повітряних подушок безпеки). Не використовуйте гвинти, щоб встановити дисплей, якщо закріплюєте його в області голови водія. Використовуйте замість цього клейку пластину з комплекту.

Встановлення автомобільного комплекту може вимкнути звук попереджувальних сигналів або інших сигналів тривоги в транспортному засобі (наприклад звук попереджувальних сигналів під час руху назад або якщо фари залишилися увімкненими). За додатковою інформацією звертайтеся до виробника автомобіля або його представника.

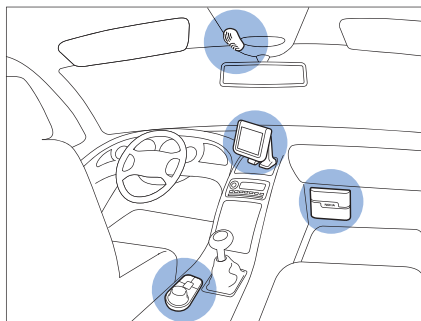

*Приклад належного встановлення дисплея, закріпленого за допомогою підставки, яка входить до комплекту постачання*

### **Пристрій "вільні руки" HF-23**

Пристрій "вільні руки" має такі гнізда:

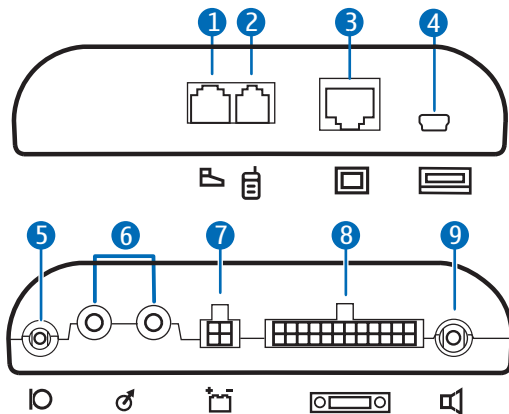

1. Гніздо для пристрою введення CU-10
2. Гніздо для кабелю заряджання CA-134 (для заряджання сумісного телефону Nokia)
3. Гніздо для дисплея SU-34
4. Гніздо mini-USB для оновлення програмно-апаратного забезпечення
5. Гніздо для мікрофона MP-2
6. Виходи стерео (стандартні гнізда RCA) для з'єднання з радіоприймачем автомобіля через відповідні порти. Виходи активні тільки під час прослуховування музики за допомогою приєданого до автомобільного комплекту пристрою, що підтримує режим Bluetooth A2DP.
7. Гніздо для кабелю живлення CA-153P
8. Гніздо для кабелю ISO CA-152
9. Гніздо для гучномовця SP-3

Під час встановлення пристрою "вільні руки" переконайтеся, що кабелі мікрофона та гучномовця мають довжину, достатню для встановлення цих складових у потрібному місці.

Не встановлюйте пристрій "вільні руки" в металевому корпусі або на металевій поверхні, оскільки це негативно вплине на з'єднання Bluetooth між комплектом "вільні руки" та пристроєм Bluetooth, з'єднаним з автомобільним комплектом. Для оптимального з'єднання пристрій "вільні руки" повинен знаходитися на відстані більше 4 мм (0,16 дюймів) від металевієї поверхні.

Встановіть пристрій "вільні руки" в автомобілі, використовуючи придатні для встановлення матеріали (не входять до комплекту постачання). Переконайтеся, що пристрій "вільні руки" надійно зафіксовано.

### **Пристрій введення CU-10**

Пристрій введення потрібно розташувати на місці, яке є легко досяжним для користувача. Не встановлюйте пристрій введення в області голови.



Переконайтеся, що довжина кабелю пристрою введення достатня для з'єднання з пристроєм "вільні руки". Найкраще місце для встановлення пристрою введення — це горизонтальна платформа між передніми місцями водія та пасажирів; клавіші пристрою введення мають бути спрямовані до передньої частини транспортного засобу.

Щоб встановити пристрій введення:

1. Прикріпіть м'яку прокладку з клейкою поверхнею, що постачається у комплекті, до потрібного місця автомобіля: зніміть захисну плівку з бокової сторони прокладки та, натискаючи, встановіть її.

Після видалення захисної плівки не торкайтеся клейкої сторони. Переконайтеся, що поверхня, до якої прикріплюється прокладка, суха, чиста та не містить пилу.

2. Зніміть захисне покриття з прокладки на нижній частині пристрою введення та з іншого боку прокладки, прикріпленої в автомобілі.
3. Щільно прикріпіть прокладки одну до одної та переконайтеся, що пристрій введення надійно зафіксований.

## **Дисплей SU-34**

Дисплей слід розташувати таким чином, щоб його добре було видно користувачу та можна було легко обертати ліворуч, праворуч, вгору або донизу.

Під час встановлення дисплея переконайтеся, що він не перешкоджає або не заважає керуванню кермом або роботі гальмівної системи або інших елементів керування чи систем, що використовуються для роботи автомобіля (наприклад функціонуванню повітряних подушок безпеки).

Переконайтеся, що довжина кабелю дисплея достатня для з'єднання з пристроєм "вільні руки". Встановіть дисплей на панелі автомобіля у вертикальному положенні.

Після видалення захисного покриття з клейкого пластиру не торкайтеся його.

### Встановлення підставки на панелі приладів

Для використання дисплея з підставкою з комплекту постачання:

1. Зніміть захисне покриття з однієї сторони клейкого пластиру, що постачається у комплекті, та приєднайте його до нижньої частини підставки.
2. Розмістіть кабель дисплея між двома ніжками підставки та зафіксуйте його між зубчиками ніжок.
3. Зніміть захисне покриття з іншого боку клейкого пластиру, а потім із докладанням сили зафіксуйте підставку на панелі приладів.

Переконайтеся, що поверхня, до якої прикріплюється підставка, суха, чиста та не містить пилу.

### Встановлення плати на панелі приладів

Для використання дисплея з монтажною платою з комплекту постачання:

1. Зніміть захисне покриття з однієї сторони клейкого пластиру та приєднайте його до плати.
2. Зніміть захисне покриття з іншого боку клейкого пластиру, а потім із докладанням сили зафіксуйте на монтажному блоці (наприклад на монтажному кронштейні), який прикріплено до панелі приладів.

Якщо для встановлення плати використовуються гвинти замість клейкого пластиру, не використовуйте їх у разі монтажу в області голови. Щоб просвердлити отвори для гвинтів, скористайтеся позначками на внутрішній частині плати, які показують, де можна використати гвинти.

### Прикріплення дисплея до підставки або монтажною плати

Щоб прикріпити дисплей до підставки:

1. Натискаючи, прикріпіть з'єднувальний блок кабелю дисплея до кульового шарніру підставки (1).
2. Прикріпіть дисплей до з'єднувального блоку (2).

3. Встановіть дисплей у правильне положення (3).

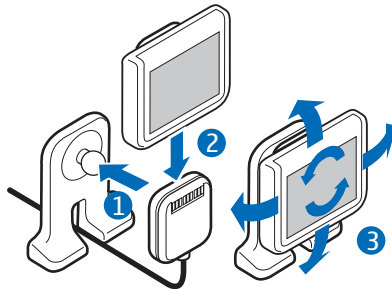

Щоб прикріпити дисплей до монтажної плати:

1. Натискаючи, прикріпіть з'єднувальний блок кабелю дисплея до кульового шарніру підставки або монтажної плати (1).
2. Прикріпіть дисплей до з'єднувального блоку (2).
3. Встановіть дисплей у правильне положення (3).

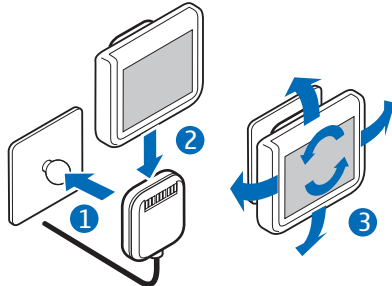

Якщо потрібно змінити місце монтажу, зніміть з'єднувальний блок кабелю з кульового шарніра. Щоб від'єднати дисплей, витягніть його зі з'єднувального блоку.

### **Мікрофон MP-2**

Щоб покращити якість передавання голосу, ретельно вибирайте місце закріплення мікрофона.

Найкраще місце для встановлення мікрофону — біля дзеркала заднього виду. Встановіть мікрофон таким чином, щоб він був спрямований до рота водія, а відстань між ним та гучномовцем автомобільного комплекту була щонайменше 1 м (3 фути). Це дозволить запобігти виникненню акустичного зворотного зв'язку.

Переконайтеся, що довжина кабелю мікрофону достатня для з'єднання з пристроєм "вільні руки".

Встановіть мікрофон таким чином, щоб на нього не були спрямовані повітряні потоки з вентиляційних отворів. Не проводьте кабель мікрофона через систему обігріву, вентиляції або систему кондиціонування повітря. Щоб прикріпити мікрофон, використовуйте двосторонню клейку стрічку, щоб зменшити обсяг навколишніх шумів, які можуть заважати під час дзвінків.

Підключіть штекер мікрофона до гнізда мікрофона на пристрої "вільні руки" і поверніть за годинниковою стрілкою, щоб надійно зафіксувати. Використання будь-якого іншого мікрофону, окрім того, що входить до комплекту постачання, може вплинути на якість звучання.

### **Кабель ISO CA-152**

Якщо з автомобільним комплектом постачається кабель ISO CA-152, ним можна скористатися, щоб легко приєднати автомобільний комплект до радіоприймача автомобіля, що має

гнізда ISO. Див. розділ "Підключення до системи радіоприймача автомобіля", стор. 40.

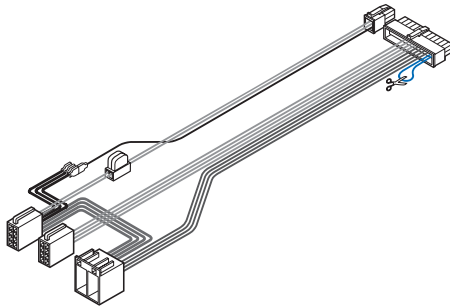

## **Сенсор руху**

У пристрій "вільні руки" HF-23 вбудовано сенсор руху, який дозволяє автомобільному комплекту автоматично вмикатися у разі увімкнення запалювання або початку руху. Сенсор руху спрацьовує, якщо він увімкнений, а дріт детектора запалювання не приєднаний.

Щоб увімкнути або вимкнути сенсор руху, увімкніть автомобільний комплект, в режимі очікування натисніть диск керування та виберіть [Установки](#) > [Встановлення](#) > [Датчик запалювання](#) > [Увімк..](#)

## **■ Додаткові аксесуари**

Розширити функціональність автомобільного комплекту можна за допомогою додаткових аксесуарів. За інформацією щодо відповідних аксесуарів для автомобільного комплекту зверніться до Вашого дилера або фахівця з технічного обслуговування. Використовуйте лише ухвалені та сумісні аксесуари.

## **Тримач мобільного телефону**

Щоб користуватися своїм мобільним пристроєм в автомобілі, можна встановити тримач мобільного телефону, розроблений для

пристрою. Для отримання інформації щодо використання сумісних тримачів для свого пристрою зверніться до свого дилера.

Якщо необхідно використовувати дисплей мобільного пристрою, переконайтеся, що пристрій встановлено в тримач і дисплей пристрою добре видно користувачу. Переконайтеся, що тримач не перешкоджає або не заважає керуванню кермом або роботі гальмівної системи або інших елементів керування чи систем, що використовуються для роботи автомобіля (наприклад функціонуванню повітряних подушок безпеки).

Інструкції зі встановлення тримача мобільного телефону можна знайти в документації з комплекту тримача мобільного телефону.

### **Зовнішня антена**

Зовнішня антена покращує прийом мобільного телефону в автомобілі. Для отримання інформації щодо наявності зверніться до дилера.



**Увага:** для дотримання вимог щодо радіовипромінювання встановлюйте зовнішню антену таким чином, щоб між нею та усіма особами мінімальна відстань становила не менш ніж 20 см (8 дюймів), а коефіцієнт підсилення зовнішньої антени не перевищував 3 дБ.

### **■ Перевірка функціонування автомобільного комплекту**

Після встановлення автомобільного комплекту перевірте, чи він закріплений та працює належним чином. Див. також "Пошук та усунення несправностей", стор. 34.

### **■ Оновлення програмного забезпечення**

Програмно-апаратне забезпечення автомобільного комплекту можна оновити за допомогою сумісного ПК, використовуючи стандартний кабель USB (не постачається у комплекті), який має штекер USB з одного кінця та штекер mini-USB з іншого. Не від'єднуйте кабель USB під час оновлення програмно-апаратного

забезпечення. Щоб оновити програмно-апаратне забезпечення, необхідно завантажити та встановити програму встановлення на свій ПК.

Звертайтеся за веб-адресою [www.nokia.com/support](http://www.nokia.com/support) або до свого місцевого веб-сайту Nokia стосовно найновішої версії програмно-апаратного забезпечення та додаткової інформації.

## Догляд і технічне обслуговування

---

Ваш автомобільний комплект є результатом спільної діяльності розробників та виконавців вищої кваліфікації і потребує обережного поводження. Наведені нижче рекомендації допоможуть Вам дотримуватись всіх вимог гарантійного обслуговування.

- Тримайте автомобільний комплект сухим. Атмосферні опади, волога та будь-які рідини містять мінерали, які призводять до корозії електронних схем.
- Не користуйтеся і не зберігайте автомобільний комплект у запилених чи забруднених місцях. Його рухомі частини та електронні компоненти можуть пошкодитися.
- Не намагайтеся відкрити автомобільний комплект.
- Не використовуйте для чищення складових частин автомобільного комплексу їдкі хімікати, сильні миючі засоби та розчини.
- Не фарбуйте складові частини автомобільного комплексу. Фарба може заблокувати рухомі частини та порушити їхнє належне функціонування.

Якщо автомобільний комплект не працює належним чином, віднесіть несправні частини до найближчого сервісного центру для технічного обслуговування.



## Додаткова інформація щодо безпеки

---

### ■ Автомобілі

Радіочастотні сигнали можуть шкідливо діяти на неправильно встановлені електронні системи або на електронні системи, що не мають належного захисту, в автомобілях (наприклад, електронні системи вприскування палива, електронні протиковзні (протиблокувальні) гальмівні системи, електронні системи регулювання швидкості, системи роботи повітряної подушки). За детальнішою інформацією зверніться до виробника свого автомобіля чи будь-якого встановленого в ньому обладнання або до представника виробника.

Порушення правил встановлення або технічного обслуговування може призвести до виникнення небезпеки або скасування будь-якої гарантії на пристрій. Регулярно перевіряйте правильність встановлення та функціонування усього обладнання бездротового пристрою у Вашому автомобілі. Не зберігайте та не переносьте вогненебезпечні рідини, гази або вибухові речовини у тих самих відділеннях, що і пристрій, його частини та аксесуари. Власникам автомобілів, обладнаних повітряною подушкою, необхідно пам'ятати про те, що повітряні подушки роздуваються з дуже великою силою. Не розміщуйте будь-які об'єкти, в тому числі встановлюване та переносне бездротове обладнання, над повітряною подушкою або в зоні її розгортання. В разі неправильного встановлення бездротового обладнання в автомобілі розгортання повітряної подушки може призвести до серйозних травм.