



COWON D2

BBE
Mach3Bass

MP3
DIGITAL AUDIO

Ogg
vorbis



Lyric Data Base



Благодарим за покупку COWON.

Мы всегда стремимся к тому, чтобы пользователи были полностью удовлетворены нашим продуктом. Данное руководство содержит инструкцию по использованию, описание мер предосторожности и другую полезную информацию о плеере COWON. Перед началом эксплуатации внимательно прочитайте данное руководство, чтобы наиболее полно использовать все возможности плеера COWON.

Официальное уведомление

- COWON является зарегистрированным товарным знаком корпорации COWON SYSTEMS, Inc.
- Данное изделие предназначено исключительно для личного использования и не может использоваться в каких-либо коммерческих целях без письменного согласия корпорации COWON SYSTEMS, INC.
- Информация, представленная в данном документе, защищена авторским правом корпорации COWON SYSTEMS, INC., и никакая часть данного руководства не может быть воспроизведена или распространена без письменного соглашения корпорации COWON SYSTEMS, INC.
- Программы, описанные в данном документе, включая JetShell и JetAudio, защищены авторским правом корпорации COWON SYSTEMS, INC.
- Программы JetShell и JetAudio могут использоваться только в соответствии с положениями лицензионного соглашения и не могут использоваться для каких-либо других целей.
- Функция преобразования программ JetShell и JetAudio предназначена исключительно для личного использования. Использование этой функции для каких-либо других целей может рассматриваться как нарушение международного закона об авторских правах.
- Корпорация COWON SYSTEMS, Inc. соблюдает все правила и законы, регулирующие вопросы звукозаписи, видеозаписи и игр. Ответственность за соблюдение всех других правил и законов, касающихся использования устройства потребителем, несут сами пользователи.
- Информация, представленная в данном руководстве, включая информацию о функциональных особенностях и технических характеристиках изделия, может изменяться без предварительного уведомления, что связано с возможными обновлениями.
- Данное изделие произведено по лицензии корпорации BBE Sound, Inc. (USP4638258, 5510752 и 5736897). BBE и знак, в котором используется сокращение BBE, являются зарегистрированными товарными знаками корпорации BBE Sound, Inc.

Регистрация и поддержка через Интернет

- Пользователям настоятельно рекомендуется заполнить регистрационную форму клиента, доступную на сайте <http://www.COWON.com>. После заполнения регистрационной формы клиента с помощью кода компакт-диска и серийных номеров можно пользоваться всеми преимуществами официального пользователя.
- 1:1 наши зарегистрированные пользователи имеют возможность получать интерактивную поддержку, обновления новостей о новых продуктах или особых событиях, а также пользоваться другими услугами.
- Каждый код компакт-диска является уникальным, в случае его утери им никто другой воспользоваться не сможет.
- Для получения дополнительной информации об изделии посетите веб-узел по адресу: Для получения дополнительной информации об изделии посетите сайт в интернете: <http://www.COWON.com>
- На этом сайте можно получить новейшую информацию о других изделиях COWON и загрузить последние обновления, касающиеся аппаратного и программного обеспечения.
- Часто задаваемые вопросы и ответы на них можно найти на сайте в интернете.

COWON D2

Меры предосторожности и советы по безопасной работе	4
1) Перед использованием проигрывателя D2	5
1. Комплект поставки	
2. Описание деталей	
3. Зарядка проигрывателя D2	
4. Установка драйвера для Windows 98	
5. Подсоединение к компьютеру и перенос файлов	
6. Обновление микропрограммы	
2) Использование проигрывателя D2	11
1. Кнопка управления	
2. Основные операции	
3. Режим музыки	
4. Режим видео	
5. Режим изображения и текста	
6. Режим FM-радио	
7. Режим Record	
8. Режим настроек	
3) Дополнительная информация	20
1. Характеристики	
2. Установка заводских настроек	
3. Преобразование файлов с помощью jetAudio VX	
Поиск и устранение неисправностей	23
JetShell	25

DIGITAL PRIDE

COWON

All rights reserved by COWON SYSTEMS, Inc. 2007

- Не используйте это изделие в целях, не указанных в данном руководстве пользователя.
- Во избежание получения травм распаковывать содержимое упаковки следует осторожно.
- Рекомендуется не пользоваться наушниками в случае, когда можно потерять контроль над окружающей обстановкой. Например, использование наушников может быть опасным во время вождения мотоцикла, велосипеда, бега, прогулки или даже во время гимнастики.
- Избегайте воздействия повышенной влажности. Неполадки, возникшие вследствие воздействия влажности, свидетельствуя о небрежном отношении пользователя, гарантия производителя на них не распространяется.
- Самостоятельная разборка или модификация устройства приводит к отмене действия гарантии.
- Убедитесь, что соединение USB выполнено правильно, чтобы избежать повреждения устройства или компьютера. Выполняя подключение, не следует прилагать чрезмерных усилий или подвергать деформации подключаемые элементы.
- Не подвергайте устройство чрезмерным нагрузкам или воздействиям. При возникновении необычного запаха, например, запаха гари, или чрезмерного перегрева во время использования немедленно выключите устройство и обратитесь в службу поддержки по адресу www.COWON.com.
- Не прикасайтесь к устройству мокрыми руками, это может стать причиной повреждения или сбоя в работе устройства.
- Не прослушивайте устройство на очень высокой громкости (>85 дБ) в течение длительного времени, поскольку это может привести к нарушению слуха.
- Старайтесь не смотреть на дисплей в темноте в течение длительного времени, поскольку это приводит к усталости глаз. Чтобы предотвратить отрицательное воздействие на зрение, вследствие подобной сильной нагрузки, используйте устройство в местах с достаточным освещением.
- Не используйте плеер в местах, подверженных постоянному воздействию статического электричества.
- Перед обращением в сервисный центр создайте резервные копии всех данных, хранящихся в плеере. Корпорация COWON SYSTEMS, INC. не несет ответственности за потерю данных или файлов во время ремонтного обслуживания.
- Пользуйтесь только адаптером переменного тока и кабелем USB, предоставленными корпорацией COWON SYSTEMS, INC.
- Во время грозы во избежание скачков напряжения и возгорания отключайте плеер от компьютера или адаптера переменного тока.
- Не допускайте воздействия на плеер прямых солнечных лучей, чрезмерно высоких температур, огня, а также слишком низких температур. Воздействие чрезмерных температур может привести к повреждению корпуса, внутреннего механизма или дисплея.
- При использовании плеера в качестве переносного запоминающего устройства рекомендуется как можно чаще создавать резервные копии важных данных. Корпорация COWON SYSTEMS, INC. не несет ответственности за случайную потерю данных.
- Цена плеера может изменяться в зависимости от ситуации на рынке, корпорация COWON SYSTEMS, INC. не компенсирует потери, связанные с изменением цены.

1.Комплект поставки

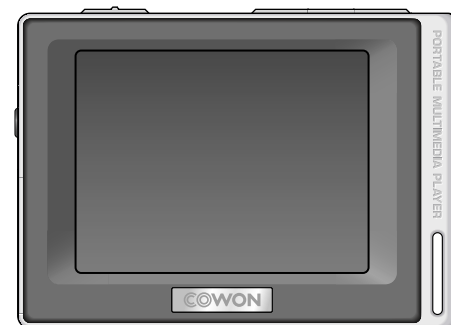

Плео Simple stylus



Наушники

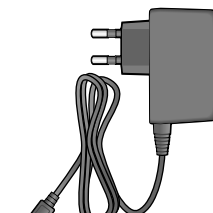

Адаптер питания



Краткое руководство
Установочный компакт-диск
(JetShell, JetAudio, Интерактивное
руководство пользователя)

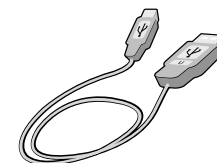

Кабель USB

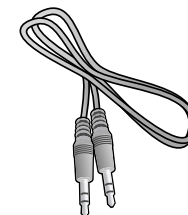

кабель для записи с линейного
входа(продается отдельно)

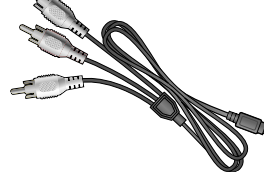

TV out Cable(продается
отдельно)

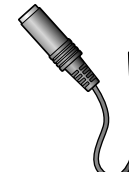

Line-in Cable Converter
(продается отдельно)



SD Card (продается
отдельно)

2. Описание деталей

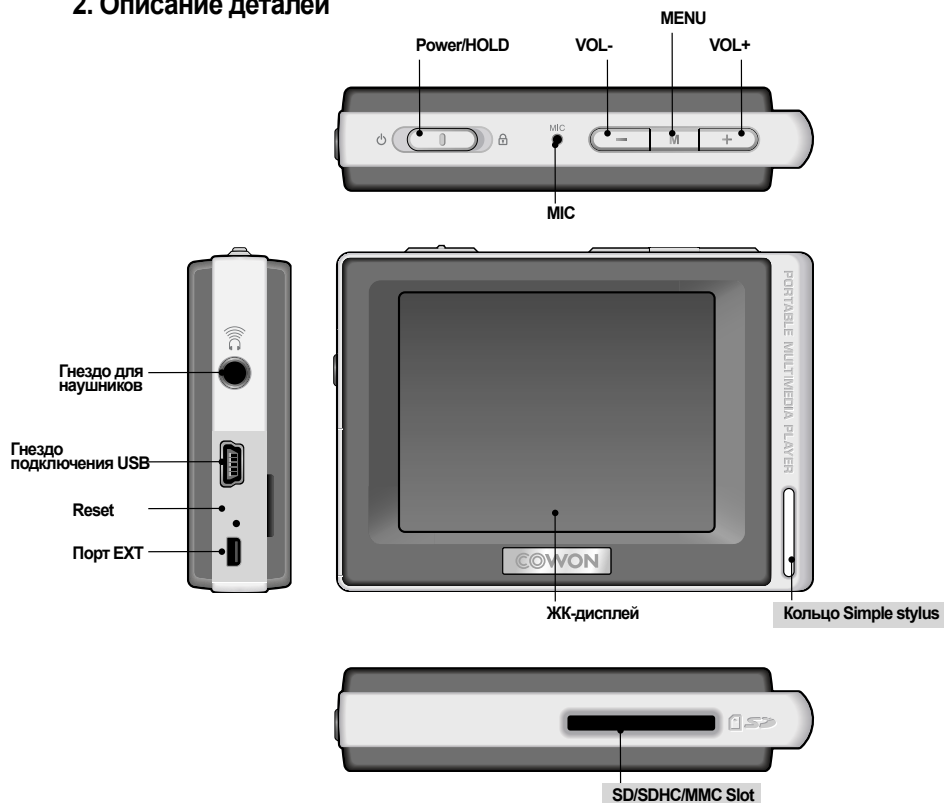

Угол установки Simple stylus

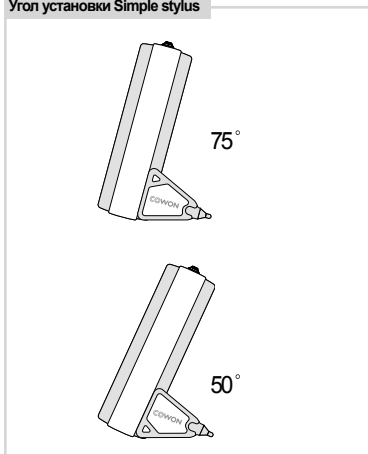

SD/SDHC/MMC Slot

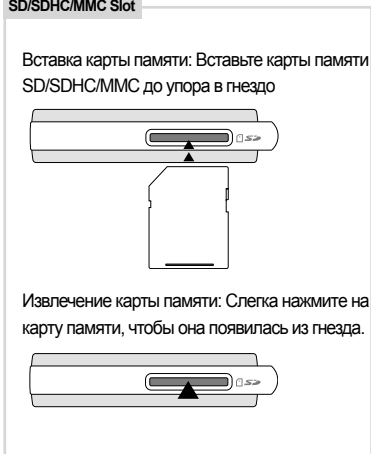



3. Зарядка батареи

Чтобы зарядить внутреннюю батарею проигрывателя COWON D2, подключите проигрыватель D2 к компьютеру через USB или подсоедините его к электророзетке с помощью адаптера.

1. Подключение к компьютеру через порт USB: Полная зарядка занимает около 7 часов

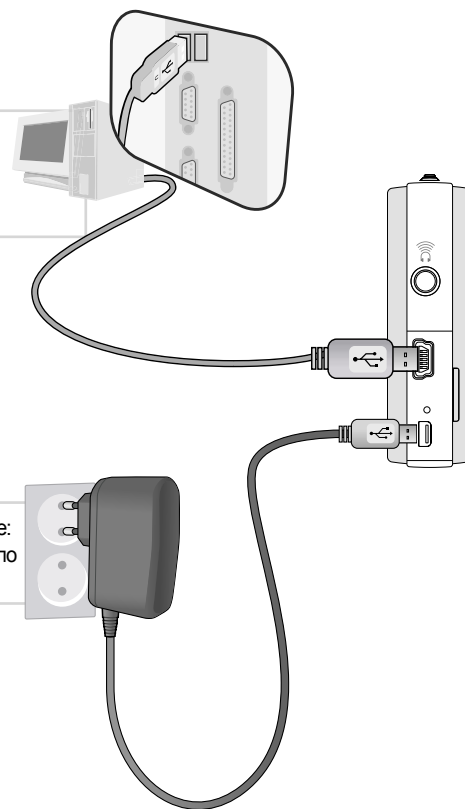
2. Подключение к электророзетке: Полная зарядка занимает около 3,5 часов



- Состояние батареи можно проверить на ЖК-дисплее.
- При одновременном использовании соединения USB и адаптера питания возможно повреждение проигрывателя D2.
- При первом использовании проигрывателя D2, а также после его продолжительного использования батарее следует зарядить в течение достаточного периода времени.
- Включение может выполняться медленно, в зависимости от состояния зарядки батареи.
- В целях безопасности используйте только адаптер питания JetAudio.
- Адаптер питания JetAudio можно использовать для подключения к электросети с напряжением 100 В или 220 В.
- Чтобы использовать проигрыватель D2 во время зарядки с помощью адаптера питания, можно нажать кнопку .
- Зарядка через соединение USB не работает, когда устройство подключено к концентратору USB. Устройство следует подключить непосредственно к порту USB компьютера.

4. Установка драйвера для Windows 98

Если используется операционная система Windows 98 или 98 SE, при первом подключении проигрывателя к компьютеру необходимо установить отдельный драйвер. В системе Windows XP проигрыватель D2 распознается автоматически.

■ Установка драйвера для Windows 98

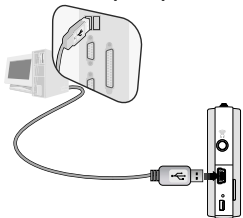

1. Подсоедините проигрыватель D2 к компьютеру с помощью кабеля USB.



2. Появится окно мастера установки нового оборудования, как показано на следующем рисунке. Нажмите кнопку "Далее".



3. Установите флажок "Произвести поиск наиболее свежего драйвера для устройства". (рекомендуется). Затем нажмите кнопку "Далее".



4. Установите флажок "Указанный ниже источник" и нажмите кнопку "Обзор".



5. Выберите папку "Win98" на диске CD-ROM и затем нажмите кнопку "Далее". Драйверы доступны также на веб-узле www.COWON.com.



6. После определения источника поиска нажмите "Далее".



7. Продолжайте нажимать "Далее".



8. Нажмите кнопку "Готово" для завершения установки драйвера. Содержимое добавленного диска можно просмотреть в Диспетчере устройств или Проводнике.

5. Подсоединение к компьютеру и сохранение файлов

Если используется операционная система Windows 98 или 98 SE, при первом подсоединении проигрывателя к компьютеру необходимо установить отдельный драйвер. В системе Windows XP проигрыватель D2 распознается автоматически.

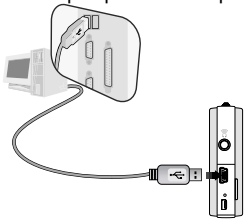

1. Подключите проигрыватель к компьютеру с помощью прилагаемого кабеля USB.



2. После правильного подключения проигрывателя на ЖК-экране появится следующая индикация.

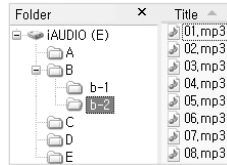

3. Содержимое добавленного диска можно просмотреть в Диспетчере устройств или Проводнике.

4. Запустите проводник Windows или программу JetShell Pro.

5. Скопируйте файлы мультимедиа (файлы музыки, изображений или кодированного видео) с компьютера на диск "COWON" или "карту SD/SDHC/MMC".

6. После завершения переноса файлов щелкните значок  на панели задач Windows левой кнопкой мыши.

7. Чтобы отключить проигрыватель D2 от компьютера, щелкните в следующем сообщении, когда оно появится.



8. При появлении окна "Оборудование может быть удалено" отсоедините кабель USB от компьютера и проигрывателя D2.



- **Проигрыватель D2 может распознавать до 500 папок и около 5000 файлов.**

- Если диск COWON не отображается в окне "Компьютер" или в проводнике Windows, отсоедините и повторно подсоедините кабель USB и повторите предыдущую процедуру [для Windows 98]

- После безопасного удаления устройств, подключенных к порту USB проигрыватель будет только заряжаться через соединение USB.

- Зарядка через соединение USB не работает, когда устройство подключено к концентратору USB. Устройство следует подключить непосредственно к порту USB компьютера.

- Если используется система Windows 98, 98 SE, окно "Оборудование может быть удалено" может не отображаться. В этом случае закройте программу JetShell (или убедитесь в том, что окно состояния передачи файлов закрыто), а затем отсоедините кабель USB от компьютера.

- Если появится следующее сообщение, игнорируйте его.





6. Микропрограмма

Микропрограмма - это встроенная в устройство программа. С помощью обновления микропрограммы можно расширить функциональные возможности изделия и исправить ошибки. При обновлении микропрограммы характеристики и меню могут измениться без уведомления. Некоторые бета-версии микропрограммы могут иметь ошибки, которые будут исправлены в следующей версии. Чтобы проверить текущую версию микропрограммы, выберите "Меню" - "Настройки" - "Информация". Во время обновления микропрограммы, чтобы избежать непредвиденной потери данных, до обновления создавайте резервные копии данных, хранящихся в памяти. Способ обновления микропрограммы иногда может отличаться. Для получения дополнительных сведений посетите нашу домашнюю страницу (www.COWON.com).

1. Кнопка управления



 Включает и отключает питание
 Включает и отключает ЖК-дисплей

 Блокирует органы управления - положение "Hold"

 Регулирует громкость
Перемещает курсор влево или вправо на ЖК-дисплее

 Показывает выбранный режим на экране
Показывает выбранный режим на экране даже во время зарядки устройства с помощью адаптера переменного тока

2. Основные операции по управлению



В проигрывателе D2 имеется функция сенсорного экрана, которая позволяет управлять им напрямую с помощью прикосновений к экрану.

Чтобы выбрать необходимый режим работы, нажмите на него в окне выбора режима.

В каждом режиме работы при кратковременном прикосновении появляется экран управления. По истечении установленного периода времени или при нажатии  экран управления исчезает.

При нажатии кнопки  или прикосновении к  на экране снова отображается экран выбора режима.

3. Режим музыки

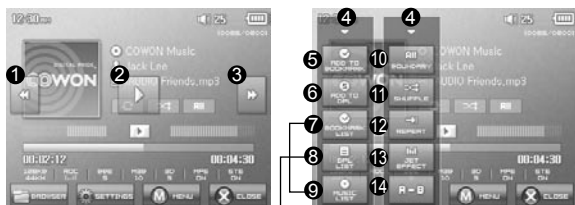

↑	Перемещение курсора вверх
→	Раскрытие выбранной папки или выполнение/запуск выбранного файла
←	Перемещение на один уровень папок вверх
↶	Перемещение курсора вниз

- 1 Выбор предыдущей музыкальной композиции или перемотка назад текущей композиции.
- 2 Воспроизведение музыкального файла или приостановка воспроизведения.
Если файл содержит тег ID3 вместе с изображением, то изображение появится на экране.
- 3 Выбор следующей музыкальной композиции или ускоренная перемотка вперед текущей композиции.
- 4 Закрытие экрана настроек
- 5 Вставка закладок во время воспроизведения.
После вставки закладки в определенном месте во время воспроизведения музыки затем можно начать воспроизведения с этой точки.
В список закладок можно добавить до 256 файлов.
- 6 Добавляет воспроизводимый в настоящее время файл в динамический список воспроизведения (DPL)
В список DPL можно добавить не более 256 файлов.
- 7 Отображает список закладок
Используется для поиска и воспроизведения музыкальных файлов с закладками
- 8 Отображает список воспроизведения
Используется для поиска и воспроизведения музыкальных файлов из списка DPL.
- 9 Отображает режим обозревателя файлов
- 10 Устанавливает границы воспроизведения
Все: воспроизводятся все музыкальные файлы, независимо от того, в какой папке они находятся
1 : воспроизводится выбранная музыкальная композиция
Папка: воспроизводятся музыкальные файлы, находящиеся в текущей папке
- 11 Задаёт режим воспроизведения в случайном порядке.
- 12 Задаёт режим повторного воспроизведения
- 13 Выбор параметров JetEffect
- 14 Задаёт повтор определенного отрезка. Возможно повторное воспроизведение отрезка композиции продолжительностью не менее 1 секунды.

4. Режим видео

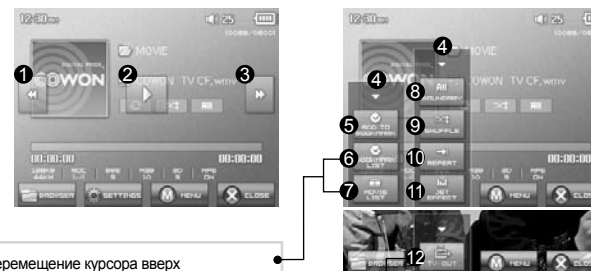

↑	Перемещение курсора вверх
→	Раскрытие выбранной папки или выполнение/запуск выбранного файла
←	Перемещение на один уровень папок вверх
↶	Перемещение курсора вниз

TV-OUT

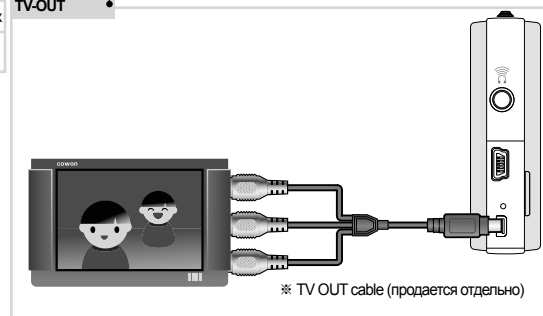

※ TV OUT cable (продается отдельно)

- 1 Выбор предыдущего файла видео или перемотка назад текущего видео.
- 2 Воспроизведение файла видео или приостановка воспроизведения.
Видеофайл, который не был преобразован с помощью программы jetAudio VX, может воспроизводиться неправильно.
- 3 Выбор следующего файла видео или ускоренная перемотка вперед текущего видео.
- 4 Закрытие экрана настроек
- 5 Вставка закладок во время воспроизведения.
После вставки закладки в определенном месте во время воспроизведения музыки затем можно начать воспроизведения с этой точке.
В список закладок можно добавить до 256 файлов.
- 6 Отображает список закладок
Используется для поиска и воспроизведения файлов видео с закладками
- 7 Отображает режим обозревателя файлов
- 8 Устанавливает границы воспроизведения
Все: воспроизводятся все музыкальные файлы, независимо от того, в какой папке они находятся
1 : воспроизводится выбранная музыкальная композиция
Папка: воспроизводятся музыкальные файлы, находящиеся в текущей папке
- 9 Задаёт режим воспроизведения в случайном порядке.
- 10 Задаёт режим повторного воспроизведения
- 11 Выбор параметров JetEffect
- 12 Включает режим TV OUT (* может использоваться только для воспроизведения)
Когда выбран режим TV OUT, уровень громкости зафиксирован и наушники нельзя использовать.

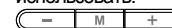

Чтобы отключить режим TV OUT, нажмите кнопку

5. Режим изображения и текста



- 1 Открытие изображений и текстовых файлов прикосновением к экрану
Изображения следует поместить в папку PICTURE, а текстовые файлы в папку TEXT
См. список поддерживаемых типов файлов для изображений и текста.
- 2 Закрытие экрана настроек
- 3 Применение выбранного изображения в качестве фона экрана
- 4 Отображение файлов изображений из выбранной папки в виде слайдов
- 5 Перемещение курсора вверх.
- 6 Открытие выбранной папки или файла
- 7 Перемещение на один уровень папок вверх.
- 8 Перемещение курсора вниз.

6. Режим FM-радио

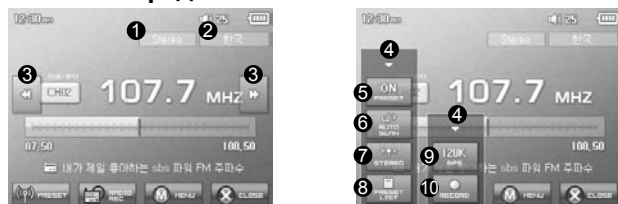

- 1 Проверка состояния стерео и монофонических сигналов
- 2 Отображение страны для радиосигналов, которую можно изменить в режиме настройки.
- 3 Кратковременно нажмите эту кнопку, чтобы изменить частоту настройки с шагом 0,1 МГц.
Нажмите эту кнопку и удерживайте для поиска и перехода к следующей частоте с хорошим качеством приема сигналов. В режиме предварительной настройки выполняется переключение на предыдущей или следующий канал, занесенный в память.
- 4 Закрытие экрана настроек
- 5 Выбор режима предварительной настройки. В этом режиме доступны только каналы, занесенные в память.
- 6 Автоматический поиск FM-частот с хорошим качеством сигнала, а также занесение их в память в виде настроенных каналов
- 7 Установка стереорежима или монофонического режима
- 8 Отображение режима поиска настроенных каналов. Можно добавить настроенную частоту в список каналов в памяти или удалить канал из памяти.
- 9 Задание качества записи радиосигналов. Чем больше величина бит/с, тем выше качество, но требуется больший размер файла.
- 10 Запись выбранного канала

- В устройстве D2 отсутствует отдельная антенна. Вместо нее для усиления радиосигнала в качестве антенны используется провод наушников. Чтобы улучшить качество приема сигнала, вытяните провод наушников. Во время записи радио используйте наушники, чтобы записывать звук с оптимальным качеством.

7. Режим Record

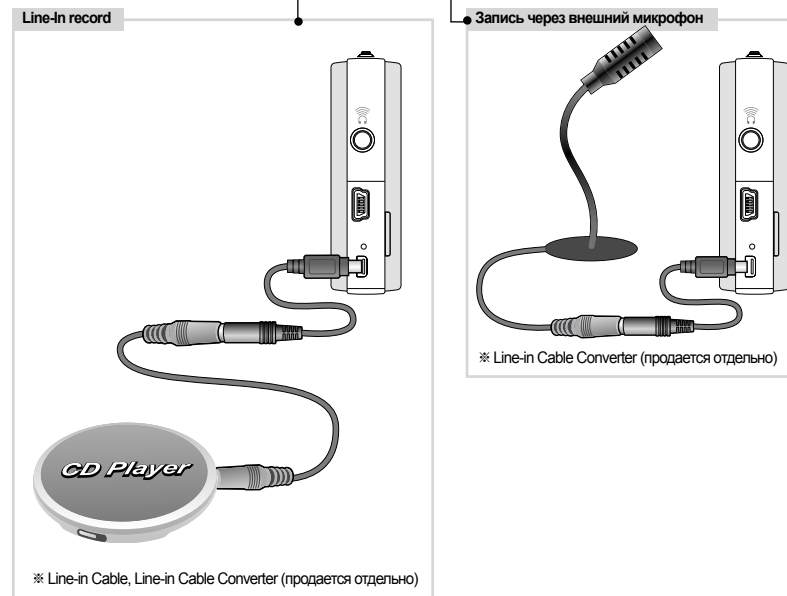
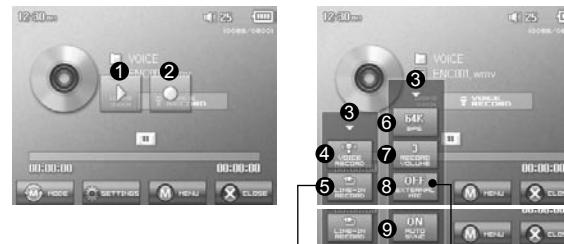

- 1 Воспроизведение записанных файлов
- 2 Начало записи
- 3 Закрытие экрана настройки
- 4 Запись голоса
- 5 Запись через линейный вход
- 6 Выбор качества звука для записи. Чем больше величина бит/с, тем выше качество, но требуется больший размер файла.
- 7 Задание уровня громкости во время записи.
- 8 Задание использования внешнего микрофона. Следует использовать только стереонаушники. (Эту настройку можно выбирать только в режиме записи голоса)
- 9 Задание продолжительности интервалов между записями перед созданием нового файла для записи. Устройство автоматически распознает интервалы отсутствия звука и создает новый файл, когда этот интервал превысит указанную продолжительность. (*Эту настройку можно выбирать только в режиме записи с линейного входа)

8. Режим настроек

1. JetEffect

1. Equalizer

- Используйте предварительные настройки или настройте 5-полосный эквалайзер (EQ) вручную.
- К предварительным настройкам эквалайзера относятся следующие настройки: Обычный, Rock, Jazz, Classic, Pop и Vocal. Каждую предварительную настройку эквалайзера можно отредактировать по своему усмотрению.

2. BBE

- BBE - это звуковой эффект, обеспечивающий чистое звучание музыки.

3. Mach3Bass

- Mach3Bass - это усилитель басовых частот, улучшающий звучание сверхнизких басовых частот.

4. 3D Surround

- 3D Surround обеспечивает эффект трехмерного звучания.

5. Усиление стерео

- Функция усиления стерео усиливает стереоэффект для достижения наилучшего качества звучания

6. MP Enhance

- MP Enhance: Звуковой эффект, компенсирующий пропуск звуковых сегментов.

7. Панорама (Pan)

- Функция панорамы используется для установки одинаковой громкости левого и правого громкоговорителя.

8. Скорость воспроизведения (Play Speed)

- Контроль скорости воспроизведения музыкальных файлов.

- Слишком высокие значения настроек JetEffect могут стать причиной искажения звука и появления шума.
- Для получения дополнительной информации о настройках JetEffect см. раздел "BBE MP" на нашем веб-узле: www.COWON.com.

2. Режим воспроизведения

1. Ограничено (Boundary)

- С помощью этой функции можно настроить различные наборы файлов и папок.
- Все: воспроизведение всех композиций из всех папок.
- Один: воспроизведение только одной композиции.
- Папка: воспроизведение файлов текущей папки.

2. Повтор (Repeat)

- Кроме других параметров, с помощью функции ограничения можно установить повторное воспроизведение.

3. В случайном порядке (Shuffle)

- Кроме других параметров, с помощью функции ограничения можно установить воспроизведение в случайном порядке.
- Если включена эта функция, выбранные файлы будут воспроизводиться в случайном порядке.

3. Дисплей

1. Язык

- Установка языка в COWON D2

2. Название (Title)

- Установка способа отображения проигрывателем названий на экране.
- Выберите tag ID3 для отображения информации о тегах (исполнитель, название) во время воспроизведения.

3. Время воспроизведения (Play Time)

- Установка способа отображения информации о времени текущего файла.
- В поле Время воспроизведения отображается время, прошедшее с начала воспроизведения, а в поле Осталось - время оставшееся до окончания композиции.

4. Скорость прокрутки (Scrollspeed)

- Установка скорости прокрутки текста, отображаемого на экране.
- Чем больше установлено значение, тем выше скорость прокрутки.

5. Фоновая картинка (Wallpaper)

- Установка фоновой картинки для режима "Музыка".
- Если выбрано значение Нет, фоновая картинка не отображается.
- Если выбрано значение По умолчанию, отображается фоновая картинка по умолчанию.
- Если выбрано значение Пользовательский, изображение, установленное как "Фоновая картинка" в режиме "Изображение", будет отображаться в качестве фоновой картинки.

6. Слова песни (Lyrics)

- Проигрыватель COWON D2 имеет функцию отображения слов музыкальных файлов, которые содержат подобную информацию.
- Если функция включена, слова песни воспроизводимого музыкального файла отображаются на экране.
- Слова не отображаются, когда музыкальные файлы не содержат такую информацию, даже если функция включена.
- Для получения дополнительной информации об использовании функции слов песни посетите домашнюю веб-страницу компании Cowon (www.COWON.com) или см. раздел вопросов и ответов "Работа с диспетчером LDB".

7. Автоматическое отключение дисплея (LCD Auto Off)

- Установка времени, в течение которого экран остается включенным, перед отключением.
- Если в течение некоторого периода времени никакие операции не выполняются, экран автоматически отключается.

8. Яркость (Brightness)

- Установка яркости экрана.

9. Задать цвет шрифта (Set Font Color)

- Задание цвета шрифта по умолчанию для отображения

10. Способы ТВ-вывода (TV-Out Methods)

- Задание вывода сигнала на телевизор

11. 7.5 IRE

- Установка яркости сигналов на телевизор
- 7.5 IRE - это американский стандарт яркости аналогового сигнала, он используется в США, Корее и других странах. (В большинстве стран используется стандарт 0 IRE)
- Выберите этот параметр, если телевизор предназначен для использования в Корее или США.

4. Таймер

1. Настройка времени (Time Setup)

- Установка текущего времени.
- Установка правильного времени для будильника и запланированной записи.

2. Режим будильника (WakeUp Mode)

- Автоматическое включение проигрывателя в установленное время пробуждения.
- При выборе параметра Музыкальный сигнал воспроизводится музыка, при выборе параметра FM-сигнал последняя прослушиваемая станция будет включена в режиме "Радио".
- FM-запись используется для записи последней прослушиваемой радиостанции, начиная с установленного времени до заданного времени.

ПРИМЕЧАНИЕ : Во время запланированной записи FM-станций расходуется больше энергии, чем во время использования других функций. Перед использованием данной функции убедитесь, что батарея устройства полностью заряжена.

3. Время пробуждения (WakeUp Time)

- Установка времени для автоматического включения проигрывателя.
- При выборе параметра Один раз будильник срабатывает только один раз, при выборе параметра Ежедневно будильник срабатывает ежедневно.
- Параметр Продолжительность определяет период времени, в течение которого звучит сигнал будильника.

4. Режим ожидания (Sleep)



- Автоматическое отключение питания проигрывателя в соответствии с установленным временем.
- По истечении установленного времени плеер автоматически отключается, даже если в это время воспроизводится файл.

5. Автовыключение (Auto Off)



- Если воспроизведение остановлено и по истечении заданного времени не предприняты никакие действия, то данная функция автоматически отключает устройство.
- Данная функция не работает во время воспроизведения.

5. Общие

1. Пропустить длину (Skip Length)

- Установка промежутка времени воспроизведения, который будет пропускаться при кратковременном нажатии кнопок  .

2. Скорость сканирования (Scan Speed)

- Установка скорости быстрой перемотки вперед/перемотки назад, если нажать и удерживать кнопки  .
- Чем выше скорость, тем быстрее выполняется сканирование.

3. Возобновить (Resume)

- Сохранение в памяти месторасположения последнего воспроизводимого музыкального файла.
- Если включен этот параметр, то при включении плеера автоматически начинается воспроизведение с того места, где он был выключен.

4. Введение (Fade in)

- Нарастающее увеличение громкости при возобновлении воспроизведения после остановки или паузы.
- Установка периода времени увеличения громкости.

5. Загрузить по умолчанию

- Восстановление настроек по умолчанию для всех параметров, кроме настройки языка.

6. Кнопка, определяемая пользователем

- Пользователь может определить необходимую функцию, которая должна выполняться при нажатии и удерживании кнопки .

6. Запись

1. Лин вход, бит/с (Line-in bps)

- Задаёт качество звука, который записывается с использованием линейного входа.
- Чем выше скорость передачи данных (кбит/с), тем лучше качество записи, но при этом увеличивается размер файла.

2. Голос, бит/с (Voice bps)

- Задаёт качество файла, записываемого с помощью встроенного микрофона.
- По умолчанию для файлов, записываемых через микрофон, используется параметр Mono.
- Чем выше скорость передачи данных (кбит/с), тем лучше качество записи, но при этом увеличивается размер файла.

3. FM, бит/с (FM bps)

- Задаёт качество звука в файле, который записывается с FM-радио.
- Можно также задать качество запланированной записи файла с FM-радио.
- Чем выше скорость передачи данных (кбит/с), тем лучше качество записи, но при этом увеличивается размер файла.

4. Громкость микрофона (Mic Volume)

- Задаёт уровень громкости звука, записываемого с помощью встроенного микрофона.

5. Громкость линии (Line Volume)

- Задаёт уровень громкости звука, записываемого с помощью линейного входа.

6. Автосинхронизация (Auto Sync)

- Распознавание звука, поступающего через разъем линейного входа, и автоматическое создание нового файла.
- Если звук отсутствует в течение определенного периода времени, новый файл будет создан при возобновлении записи.

7. Внешний микрофон

- Определение, используется ли внешний микрофон.
- Для внешнего микрофона отдельное питание не требуется. Можно использовать конвертер для кабеля линейного входа (продается отдельно)

7. FM-радио

1. Стере (Stereo)

- При прослушивании FM-радиостанций выберите "Стере" или "Моно".
- Радиостанции с монофоническим вещанием не поддерживают функцию "Стере".

2. Автосканирование (Auto Scan)

- Автоматическое сканирование для приема каналов частот FM и предварительная настройка каналов.

3. Регион (Region)

- Выбор страны, где прослушивается FM-радиостанция.

8. Информация

- Версия : версия установленной микропрограммы
- Всего места:Общая емкость флэш-памяти
- Своб. места: Неиспользуемая часть флэш-памяти

1. Характеристики

COWON D2 - характеристики		
Поддерживаемые типы файлов	Музыка	MP3: MPEG 1/2/2.5 Layer 3, ~320 кбит/с, ~48 кГц, моно/стерео WMA:~256 кбит/с, ~48 кГц, моно/стерео OGG:~q10, ~44,1кГц, моно/стерео FLAC:уровень сжатия 0 ~ 8, ~44,1 кГц, моно/стерео WAV:~48 кГц, 16 бит, моно/стерео JetEffects (BBE, Mach3Bass, 3D Surround, Stereo Enhance, MP Enhance)
	Видео	AVI:MPEG4 ~ 2 Мбит/с, 320x240, 30 кадров/с, звук MP3 WMV : WMV9 ~ 768 кбит/с, 320x240, 30 кадров/с, звук WMA TV OUT (кабель для ТВ-выхода продается отдельно)
	Запись	WMA:32 ~ 256 кбит/с - запись и воспроизведение Голос, линейный вход, внешний микрофон
	Изображение	JPG Размер файла не ограничен
	Текст	Программа просмотра текстовых файлов Поддерживается не более 2 МБ
	Макс. число	500 папок / 5000 файлов
	Радио	FM-радио:76 МГц ~ 108 МГц, 87,5 МГц ~ 108 МГц WMA:32~256 кбит/с - запись
Дисплей	2,5-дюймовый TFT ЖК-дисплей, поддерживающий 1,6 млн. цветов - QVGA (320x240) Сенсорный экран	
Внутренняя память	2 ГБ, 4 ГБ	
Внешняя память	1 гнездо для карт памяти SD/SDHC или MMC	
Интерфейс компьютера	Высокоскоростной USB 2.0	
Скорость передачи файлов	Макс. 35 Мбит/с (максимальная скорость загрузки 40 Мбит/с)	
Аккумулятор	Внутренний литиево-полимерный аккумулятор	
Время работы от аккумулятора	DMB :макс. 9 часов непрерывного воспроизведения Фильм:макс. 10 часов непрерывного воспроизведения Звук:макс. 52 часа непрерывного воспроизведения	
Время зарядки	Адаптер питания : ~3,5 часа, USB: ~7 часов	
Кнопки	3 кнопки (MENU, VOL-, VOL+), POWER и переключатель HOLD	
Отношение сигнал/шум	95 дБ (средневзвешенное)	
Частоты настройки радиоприемника	20 Гц ~ 20 кГц	
Выход звука	Наушники с сопротивлением 16 Ом:37 мВт + 37 мВт	
Размеры	78 X 55,4 X 16,6 мм (ШxВxГ)	
Вес	91 г (включая аккумулятор)	

- Время работы от аккумулятора проверено в соответствии со стандартными настройками для тестирования COWON и в отдельных случаях может изменяться.

2. Установка заводских настроек по умолчанию

Для устройства COWON D2 можно восстановить исходные заводские настройки. При этом все установленные значения настроек будут удалены и восстановлены значения, установленные

1. Включите питание
2. В экране выбора режима выполните следующие действия.

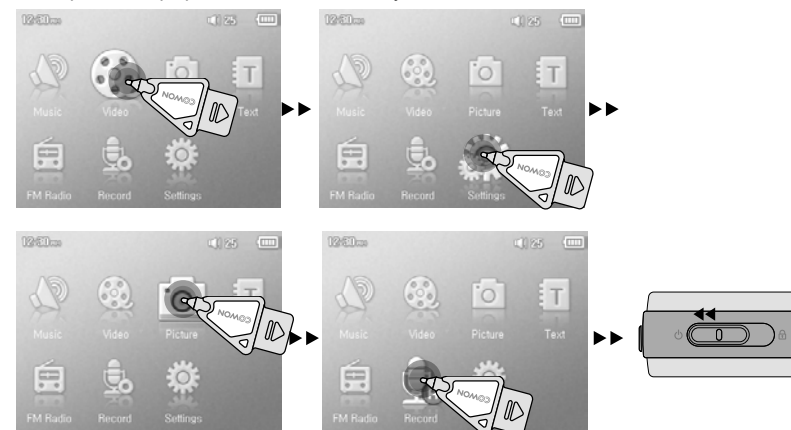

3. При следующем включении питания появится экран выбора языка.

- Если устройство работает неправильно, то прежде чем восстанавливать заводские настройки по умолчанию, нажмите кнопку "RESET" на нижней панели устройства D2. Если проблема сохраниться, что установите заводские настройки по умолчанию.

3. Преобразование видеофайлов с помощью JetAudio VX

1. Установите, а затем запустите JetAudio VX.



2. Чтобы преобразовать видеофайл, в верхней части выберите "Convert Video" (Преобразовать видео).



3. Чтобы выбрать файлы для преобразования, в окне "Convert Video" (Преобразование видео) щелкните "Add File" (Добавить файл).



4. Отметьте в списке выбранные видеофайлы.

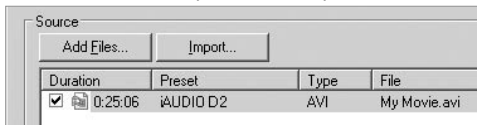

5. Отметив папку, в которую нужно сохранить преобразованные файлы, и выполнив другие настройки, нажмите кнопку "Start" (Пуск), чтобы запустить процесс преобразования.



- На проигрывателе COWON D2 невозможно воспроизвести видеофайлы, которые не преобразованы с помощью JetAudio VX.
- Убедитесь, что видеофайлы правильно воспроизводятся на компьютере.
- Не все видеофайлы можно преобразовать. Файлы, которые были повреждены до преобразования, могут не работать на проигрывателе COWON D2, даже если преобразование выполнено успешно.
- Время преобразования зависит от быстродействия компьютера, размера исходного файла и типа кодека.
- Функция "Preview" (просмотр) позволяет проверить видео перед запуском преобразования.
- Чтобы преобразовать файл с субтитрами или изменить настройки субтитров, щелкните "Convert Options" (Параметры преобразования).

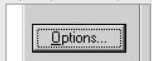

- файлы SMI для субтитров должны иметь такое же имя, как и имя видеофайла.

Мне по-прежнему не понятно после прочтения этого руководства.

На веб-узле www.COWON.com предоставляется поддержка для пользователей устройств COWON, имеется раздел вопросов и ответов, а также руководства по началу работы. Настоятельно рекомендуется посетить веб-узел для получения дополнительных сведений относительно использования устройств, получения обновлений и исправлений для программного обеспечения. С индивидуальными вопросами обращайтесь в интерактивном режиме, и мы постараемся помочь.

Не удается включить проигрыватель.

Полностью зарядите аккумулятор, если он разряжен. Если аккумулятор разряжен, проигрыватель может включаться в течение нескольких секунд. Если проигрыватель совсем не отвечает на команды, сначала отсоедините все кабели USB и кабели питания, а затем нажмите кнопку RESET на нижней панели проигрывателя. С помощью кнопки RESET можно легко отключить питание проигрывателя, эта кнопка больше никак не влияет на работу устройства.

Кнопки не работают.

Убедитесь, что выключатель питания не установлен в положение "HOLD".

Проигрыватель включен, но звук не слышен.

Проверьте, не установлен ли уровень громкости 0.
Проверьте, не хранятся ли на диске проигрывателя музыкальные файлы. Поврежденные музыкальные файлы могут не воспроизводиться или воспроизводиться с ошибками.
Проверьте подключение наушников к проигрывателю D2. Ненадежное или заблокированное соединение может приводить к плохому контакту между разъемом наушников и D2.

Время работы от батарей меньше при использовании внешней памяти

Для воспроизведения или записи файлов с использованием внешней карты памяти устройству D2 требуется дополнительное питание. Поэтому время работы от аккумулятора будет меньше при использовании внешней карты памяти по сравнению с внутренней памятью.

Обложка альбома не отображается в режиме музыки

Чтобы отобразить изображение обложки альбома, это изображение необходимо сохранить в теги ID3 в музыкальном файле. Теги ID3 можно изменять с помощью программы jetAudio.

Не воспроизводится видео.

Все видеофайлы должны быть преобразованы с помощью программы jetAudio VX. Другие видеофайлы не поддерживаются устройством D2.

Режим FM-радио не работает.

В устройстве D2 отсутствует отдельная антенна. В качестве антенны для приема сигналов FM-радио используется провод от наушников. Чтобы улучшить качество приема, можно растянуть провода. Прием FM-радиостанций может быть некачественным в тех местах, где имеются экраны для передачи FM-радио. Если режим "FM-радио" не работает в местах, в которых прием возможен, обратитесь в сервисный центр (следует иметь в виду, что качество приема проигрывателя D2 может отличаться от других FM-приемников).

DMB не работает.

В этой модели отсутствует модуль DMB. Встроенный модуль DMB имеется в модели COWON D2 DMB.

Слишком сильный шум в записях.

Для COWON D2 используется самый маленький встроенный микрофон, поэтому он может быть более подвержен воздействию шума при записи.

Символы на дисплее искажены.

Сбросьте настройку языка, используя меню Настройка-Дисплей-Язык и установите формат дисплея "Файл", используя меню Настройка-Дисплей-Название. Если неполадку не удастся устранить, восстановите заводскую настройку проигрывателя, выполнив процедуру, описанную в настоящем руководстве. Некоторые шрифты могут отображаться неидеально.

При подключении компьютер не распознает проигрыватель.

Если D2 не включается, когда он подключен к компьютеру, нажмите кнопку RESET рядом с гнездом USB на нижней панели проигрывателя.

Возможно, пользователям Windows 98 потребуется установка дополнительного драйвера для проигрывателя D2.

Подключение к внешнему концентратору USB может стать причиной нестабильной работы из-за пониженного питания. Проигрыватель D2 должен быть подключен непосредственно к порту USB компьютера.

JetShell не распознает проигрыватель, и отображается сообщение "No iAUDIO found".

Проверьте, распознается ли проигрыватель в Проводнике Windows после правильного подсоединения к компьютеру. D2 должен распознаваться системой Windows для использования программы JetShell.

Для систем Windows 98 и 98 SE требуется установка дополнительного драйвера. В программе JetShell с помощью меню Настройки-Устройство выберите модель проигрывателя.

Емкость памяти проигрывателя отличается или меньше, чем указано.

Емкость памяти, отображаемая Проводником Windows, может отличаться от указанной производителем памяти.

D2 использует некоторое место на диске для системной области. Поэтому реального свободного места (за исключением места для системной области) остается меньше.

Проигрыватель COWON D2 воспроизводит файлы неправильно при заполненной памяти.

Для правильной работы D2 требуется не менее 5 МБ свободного пространства для сохранения настроек и других системных файлов.

Что такое JetShell?

JetShell - это программа управления для COWON D2, обеспечивающая следующие функции.

- Загрузка/выгрузка файлов в/из COWON D2
- Управление файлами, как в Проводнике Windows
- Воспроизведение файлов формата MP3, MP2, WAV, WMA, ASF, Audio CD, а также списков файлов (m3u)
- Технология копирования (перезаписи) файлов с компакт-дисков Audio CD с преобразованием в формат MP3
- Взаимное преобразование форматов WAV/MP3/WMA
- Изменение скорости передачи бит файлов MP3
- Удобная передача файлов с помощью списка загрузки
- Широкий выбор типов отображения диапазонов, эквалайзеров и звуковых эффектов
- Редактирование тегов ID3
- Загрузка логотипа COWON D2
- Форматирование флэш-памяти

Рабочая среда для JetShell

- Pentium 200 МГц или выше
- 32 МБ памяти или более
- 20 МБ свободного места на жестком диске или более
- Дисплей, поддерживающий 256 или более цветов
- Windows 98/ME/2000/XP (версия NT не поддерживается)
- Порт USB 1.1 или последующих версий
- Дискковод CD-ROM
- Звуковая карта, громкоговоритель или наушники

Подсоединение COWON D2 и установка JetShell

1. При помещении установочного компакт диска COWON D2 в дискковод компакт дисков, программа установки будет запущена автоматически. Она может и не запускаться автоматически, что зависит от настроек Windows. В таком случае запустите `x:\setup.exe` или `x:\JetShell\setup.exe` (где `x` - это буква, соответствующая имени дисквода компакт дисков)
2. По завершении установки будет создана программная группа Пуск → Программы → COWON → COWON D2.
3. Теперь можно подсоединять COWON D2 к ПК (пока не запускайте JetShell). Подсоедините порт USB в COWON D2 к ПК при помощи поставляемого кабеля USB. **(Мы рекомендуем подсоединять COWON D2 к ПК напрямую, не используя USB концентратор)**
4. Как только кабель подсоединен, появится сообщение "Обнаружено новое оборудование" и драйвер USB для COWON D2 будет автоматически установлен. В зависимости от имеющихся установок Windows сообщение об установке драйвера может не появиться. Чтобы убедиться, что установка нормально завершена, проверьте наличие устройства "iAUDIO" в окне Мой компьютер, как показано ниже, или в "Панель управления → Система → Оборудование → Диспетчер устройств".



5. Теперь можно осуществлять передачу файлов при помощи JetShell или Проводника Windows.

Полный вид

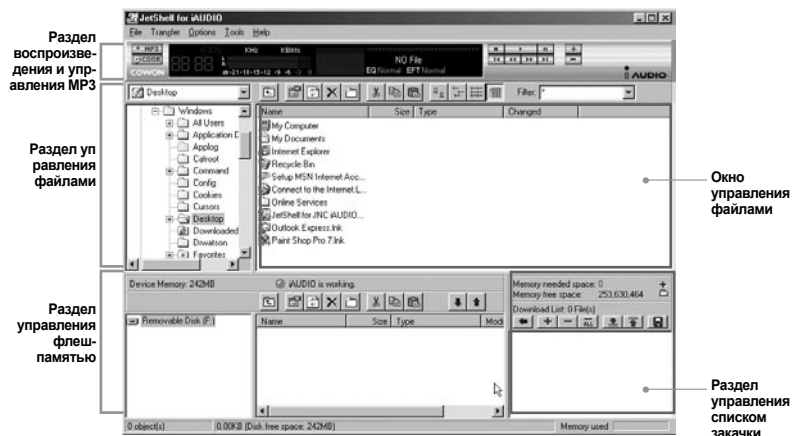

Если запущена утилита JetShell, она позволяет управлять работой iAUDIO. Убедитесь, что утилита JetShell не запущена, перед выполнением следующих задач:

- Установка драйвера USB для iAUDIO
- Форматирование iAUDIO в Проводнике Windows
- Обновление встроенного программного обеспечения iAUDIO

Раздел Проигрыватель



Дважды щелкните мышью на файле MP3, MP2, WAV, WMA, ASF, дорожке аудио компакт диска или файле списка файлов для воспроизведения (m3u) в окне “File Management Window”, или же перетащите файлы в окно “Player Window”, показанное выше. Также можно выбрать несколько файлов и затем нажать кнопку “Play”. В черном экране посередине показывается различная информация о данном файле и появляется два типа спектральных экранов.

Воспроизведение файла можно запускать и останавливать при помощи кнопок справа и регулировать громкость звука при помощи кнопок + и -. Для того, чтобы пропустить определенное место проигрываемой дорожки, щелкните по ползу положения.

Раздел управления файлами

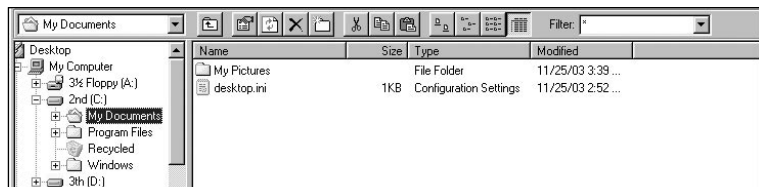

Раздел управления файлами в JetShell выглядит так же, как и Проводник Windows. В левом окне показаны папки, диски и дисководы компакт дисков в виде древовидной структуры, а правое окно показывает файлы в текущей папке.

Раздел управления флеш-памятью

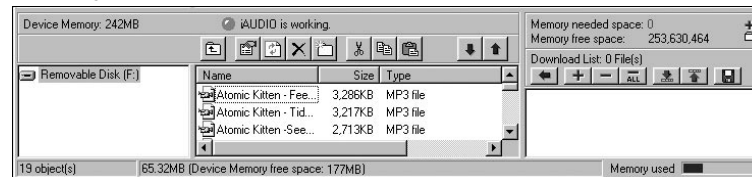

В нижней части JetShell имеются окна “Flash Memory Management Window” и “Download List Window”. При обычной работе COWON D2 включена красная лампочка и имеется сообщение “COWON D2 is working”, как показано на рисунке. Файлы в COWON D2 показываются в среднем окне. Панель “Memory used”, показанная в нижнем углу справа, указывает размер используемой памяти от общего объема флеш-памяти в COWON D2. Если эта панель почти заполнена, это означает, что в COWON D2 свободное место отсутствует.

Кнопка	Функция	Пояснение
	Вверх	Перейти к папке на уровень выше
	Свойства	Отображение свойств выбранного файла.
	Обновить	Обновление содержимого флеш-памяти.
	Удалить	Удалить выбранный файл или папку.
	Новая папка	Создать новую папку.
	Вырезать	Вырезать выбранный файл или папку.
	Копировать	Копировать выбранный файл или папку.
	Вставить	Вставить вырезанный или скопированный файл.
	Перенести на флеш-память	Копирует выбранный файл или папку с ПК в COWON D2.
	Перенести на ПК	Копирует выбранный файл или папку с COWON D2 на ПК.

JetShell показывает красивые визуальные графики для воспроизводимого звукового спектра. При щелчке в области отображения спектра экран меняется следующим образом.



Также можно использовать различные эквалайзеры и звуковые эффекты.



Разнообразные эквалайзеры

Разнообразные звуковые эффекты

Загрузка музыкальных файлов на COWON D2

Если необходимо загрузить защищенные файлы WMA (файлы WMA, полученные из онлайн-музыкальных магазинов) на COWON D2, пожалуйста, обратитесь к разделу "Загрузка защищенных файлов WMA на COWON D2". JetShell не поддерживает загрузку защищенных файлов WMA. Для загрузки музыкальных файлов на COWON D2 можно также воспользоваться Проводником Windows или другой программой управления файлами.

1. Загрузить музыкальные файлы на COWON D2 очень просто. Выберите загружаемые файлы в окне "File Management Window" и щелкните на клавише курсора Вниз.



2. Или же можно перетащить выбранные файлы из окна "File Management Window" в окно "Flash Memory Management Window".



3. Следующее окно отобразит процесс загрузки файла. Никогда не отсоединяйте кабель USB в процессе загрузки. Перед отсоединением кабеля USB убедитесь, что на жидкокристаллическом экране отображается статус READY.

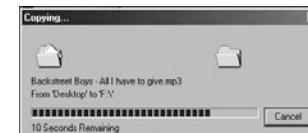

4. Другой способ состоит в помещении файлов в начале в окно "Download List Window" и их последующем копировании. Это удобно, если необходимо загрузить файлы в разные папки.

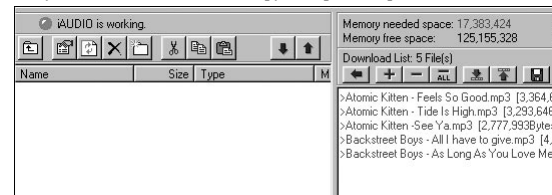

5. Также можно загружать файлы, находящиеся вне JetShell, перетаскивая их в окно "Flash Memory Window".

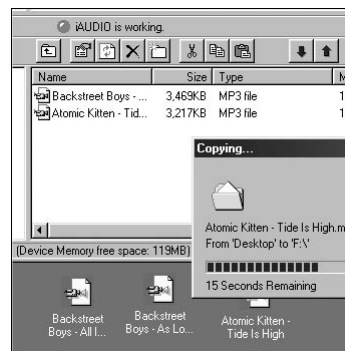

Конвертирование дорожек аудио компакт-диска в файлы формата MP3 и загрузка их в COWON D2

При помощи JetShell можно легко преобразовывать аудио компакт-диски в файлы формата MP3 и загружать их в COWON D2.

1. До начала работы необходимо установить степень качества для создаваемых файлов MP3. Щелкните по пункту [Setup] - [MP3 Encoder Option] для установки желаемой плотности битового потока для файлов MP3. (Файлы, сжатые с более высокой плотностью потока, воспроизведут звук с лучшим качеством и имеют больший размер.)

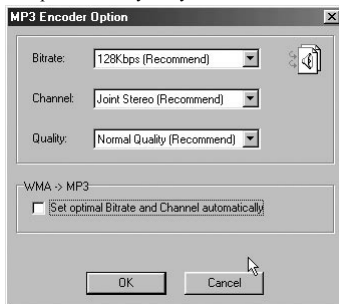

2. В разделе Управление файлами выберите дисковод компакт дисков, в который вставлен аудио компакт диск. В правом окне укажите звуковые дорожки и щелкните по **MP3** или [File] - [Convert CD to MP3] в меню.

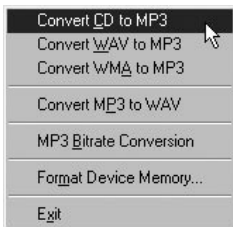

3. Укажите путь, по которому должны сохраняться файлы MP3. Выберите папку в COWON D2 для непосредственной загрузки файлов MP3 на COWON D2.

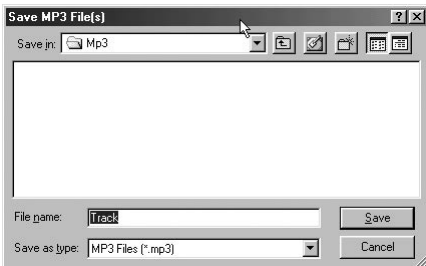

Редактирование тэга ID3

Вы можете редактировать тэг ID3 файла MP3, выбрав пункт [Tools]. [Edit MP3 ID3 Tag] из меню JetShell.

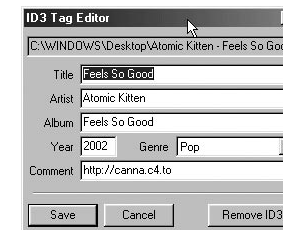
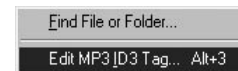

Загрузка файла с логотипом

Вы можете загрузить файл с логотипом для изменения экрана с логотипом, который появляется при включении COWON D2.

Выберите пункт [Download Logo File] из меню. Когда появится окно "Открыть", выберите желаемый файл с логотипом и нажмите Открыть. После этого файл с логотипом будет загружен и установлен.

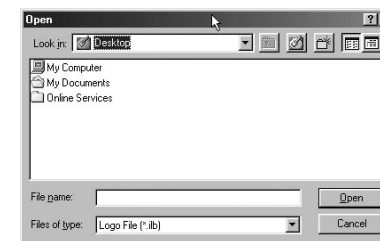
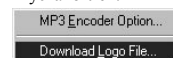

DIGITAL PRIDE.

COWON