

SONY[®]



Руководство по эксплуатации
NWZ-A726 / A728 / A729

О руководствах

В комплект проигрывателя входят следующие руководства. Кроме того, после установки программы с прилагаемого диска CD-ROM можно обратиться к справке, имеющейся в каждой программе.

- В документе “Краткое руководство” содержится описание настроек, которые помогут импортировать композиции, видео и фото на компьютер и передавать их на проигрыватель.
- В разделе “Меры предосторожности” содержатся важные примечания по предотвращению несчастных случаев.
- В разделе “Поиск и устранение неисправностей” описываются симптомы, причины и способы устранения неполадок проигрывателя.
- В данном Руководстве по эксплуатации описываются стандартные и расширенные функции, что позволяет использовать все функциональные возможности проигрывателя, а также устранять неисправности.

Работа с настоящим Руководством по эксплуатации

Использование кнопок в настоящем Руководстве по эксплуатации

Можно нажать кнопки, расположенные в правом верхнем углу настоящего руководства, для перехода к разделам “Содержание”, “Список меню Главное” или “Указатель”.

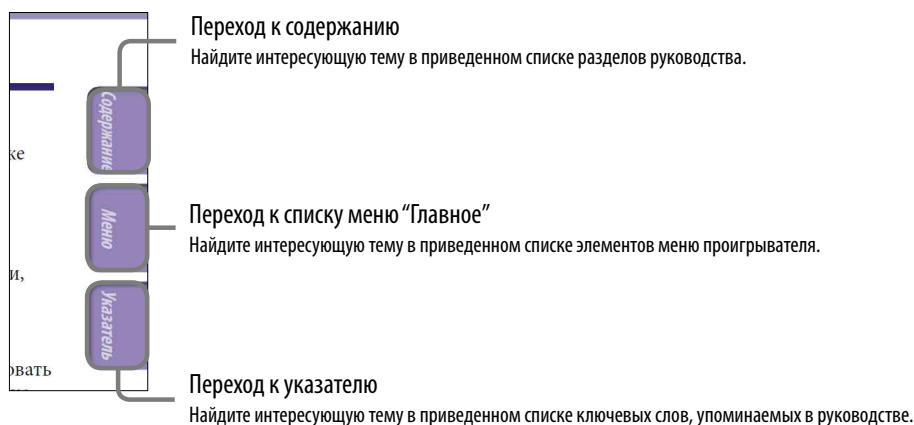

Продолжение ↓

Советы

- К указанной странице можно перейти, щелкнув номер страницы в содержании, списке меню “Главное” или указателе.
- К указанной странице можно перейти, щелкнув ссылку на страницу (например, ⌘ стр. 4) на каждой странице.
- Для поиска страницы ссылки по ключевому слову в программе Adobe Reader щелкните меню “Правка”, выберите пункт “Поиск”, чтобы отобразить окно поиска, введите ключевое слово в текстовом поле “Поиск” и нажмите кнопку “Поиск”.
- После перехода на другую страницу можно перейти к предыдущей или последующей странице, нажав кнопку ⏪ или ⏩, расположенную в нижней части экрана программы Adobe Reader.
- Процедура может отличаться в зависимости от версии программы Acrobat Reader.

Изменение компоновки страницы

Кнопки в нижней части экрана Adobe Reader позволяют выбрать способ отображения страниц.

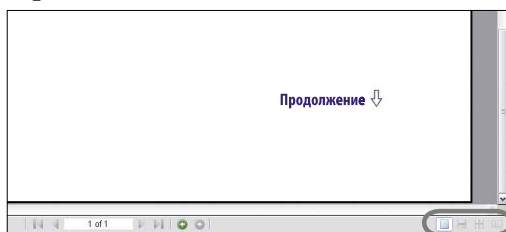

Одна страница

Страницы отображаются по одной. При выполнении прокрутки отображается предыдущая или последующая страница.

Непрерывно

Страницы отображаются в виде непрерывной последовательности. При выполнении прокрутки вверх или вниз предыдущая и последующая страницы прокручиваются непрерывно.

Непрерывно - рядом

Все страницы отображаются парами рядом друг с другом в виде непрерывной последовательности. При выполнении прокрутки вверх или вниз предыдущие и последующие пары страниц прокручиваются непрерывно.

Рядом

Две страницы отображаются рядом друг с другом. При выполнении прокрутки отображаются предыдущие или последующие пары страниц.

Содержание

Прилагаемые принадлежности	8
Информация о прилагаемом программном обеспечении	9
Компоненты и элементы управления	10
Вид спереди	10
Вид сзади	12
Элементы управления проигрывателя и экраны	13
Использование 5-позиционной кнопки и экрана.....	14
Отображение экрана “Текущая композиция”	19
Использование кнопки OPTION.....	20

Начало работы

Подготовка проигрывателя	21
Зарядка проигрывателя.....	21
Включение и выключение проигрывателя.....	22
Получение данных	23
Передача данных.....	24

Музыкальное воспроизведение

Поиск композиций (Библиотека музыки)	28
Поиск композиций по названию композиции	28
Поиск композиций по альбому.....	29
Поиск композиций по исполнителю	30
Поиск композиций по жанру	31
Поиск композиций по году выпуска.....	32
Поиск композиций по папке.....	33
Поиск композиций по первой букве.....	34
Воспроизведение списка воспроизведения	35
Поиск композиций по текущей композиции	36
Воспроизведение композиций в случайном порядке (Произвольн. воспр-е)	37
Воспроизведение вышедших в один год композиций в случайном порядке (Произв. -Маш.врем.)	37
Воспроизведение всех композиций в случайном порядке.....	39
Отображение экрана “Текущая композиция” при каждом переключении композиции (Вспл. экран Новаяк.)	40
Удаление композиций из Библиотека музыки	41
Отображение меню параметров музыки	42

Музыкальное воспроизведение

Установка режима воспроизведения (Режим воспр-я)	44
Настройка диапазона воспроизведения	46
Настройка формата отображения альбома	47
Настройка качества звука (Эквалайзер)	49
Изменение качества звука	49
Настройка качества звука.....	51
Создание более яркого звука (VPT (Объемный))	52
Прослушивание чистого стереозвучания (Clear Stereo)	54
Корректировка звучания в диапазоне высоких частот (DSEE (повыш.кач. звука)).....	55
Регулировка уровня громкости (Динамич. нормализ.)	57

Видео воспроизведение

Воспроизведение видео.....	58
Настройка направления видео.....	60
Настройка отображения экрана видео	62
Настройка функции масштаба	63
Непрерывное воспроизведение видео	65
Настройка формата отображения списка видео	66
Воспроизведение только звука видео	67
Удаление видео из библиотеки видео	68
Отображение меню параметров видео	69

Воспроизведение фотографий

Отображение фото.....	70
Настройка направления фотографии	72
Настройка отображения экрана фото.....	74
Воспроизведение слайд-шоу.....	75
Настройка режима воспроизведения слайд-шоу	76
Настройка интервала слайд-шоу.....	77
Настройка формата отображения списка фото	78
Удаление фотографий из фотогалереи.....	79
Отображение меню параметров фото.....	80

Общая настройка

Ограничение уровня громкости (AVLS (огр. громк.)	81
Отключение звуковых сигналов	82
Настройка типа экранной заставки	83
Установка времени экранной заставки	84
Настройка яркости экрана (Яркость).....	85
Установка текущего времени (Уст. даты/времени)	86
Настройка формата даты	88
Настройка формата времени	89
Отображение данных проигрывателя (Инф. об устройстве)	90
Восстановление заводских настроек (Сброс всех настр.)	91
Форматирование памяти (Форматирование)	92
Выбор языка дисплея	94

Полезная информация

Увеличение срока действия батареи.....	96
Что такое формат и скорость передачи в битах?.....	97
Что такое аудиоформат?	97
Что такое видеоформат?	98
Что такое фотоформат?	98
Хранение данных	99
Обновление микропрограммы проигрывателя	100

Поиск и устранение неисправностей

Поиск и устранение неисправностей.....	101
Сообщения	113

Дополнительные сведения

Меры предосторожности	116
Авторские права	123
Технические характеристики	125
Указатель.....	130

Примечание

- В различных странах/регионах приобретения проигрывателя некоторые модели могут быть недоступны.

Список меню “Главное”

Можно отобразить меню “Главное”, нажав и удерживая нажатой кнопку ВАСК/НОМЕ на проигрывателе. В меню “Главное” можно запустить любую функцию, например воспроизведение композиций, видео и фото, поиск композиций и изменение настроек.

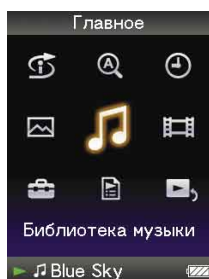

Произвольн. воспр-е

- Произв.-Маш.врем. 37
- Произвольно-Все 39

Поиск по первой букве

- Исполнитель..... 34
- Альбом..... 34
- Композиция 34

Дисплей часов 87

Фотогалерея 70

Библиотека музыки

- Все композиции..... 28
- Альбом..... 29
- Исполнитель..... 30
- Жанр 31
- Год выпуска..... 32
- Папка..... 33

Библиотека видео 58

Продолжение ↓

**Настройка**

—	Настройка музыки	
—	— Режим воспр-я.....	44
—	— Диапазон воспр-я	46
—	— Эквалайзер	49
—	— VPT (Объемный)	52
—	— DSEE (кач. звука).....	55
—	— Clear Stereo.....	54
—	— Динамич. нормализ.....	57
—	— Формат альбома	47
—	— Вспл. экран Новаяк	40
—	Настройка видео	
—	— Настройка масштаба.....	63
—	— Направление видео.....	60
—	— Дисплей	62
—	— Непрер. воспр-е.....	65
—	— Формат сп. видео.....	66
—	— Блокировка дисплея.....	67
—	Настройка фото	
—	— Направление фото	72
—	— Дисплей	74
—	— Повтор слайд-шоу.....	76
—	— Интервал слайд-шоу	77
—	— Формат сп. фото	78
—	Общая настройка	
—	— Инф. об устройстве	90
—	— AVLS (огр. громк.).....	81
—	— Настройка сигналов.....	82
—	— Экранная заставка.....	83
—	— Яркость.....	85
—	— Уст. даты/времени	86
—	— Формат даты.....	88
—	— Формат времени	89
—	— Сброс всех настр.....	91
—	— Форматирование.....	92
—	Языка (Language).....	95

**Списки воспр-я..... 35****Текущая композиция 19**

Прилагаемые принадлежности

Проверьте комплект прилагаемых принадлежностей.

- Наушники (1)
- Кабель USB (1)
- Вкладыши (размер S,L) (1)
- Устройство для подключения (1)
Используется при подключении проигрывателя к
дополнительному базовому блоку и т.д.

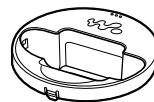

- Подставка (1) 

- Диск CD-ROM*¹*² (1)
 - Программа MP3 Conversion Tool
 - Media Manager for WALKMAN
 - Проигрыватель Windows Media Player 11
 - Руководство по эксплуатации (файл PDF)

- Краткое руководство (1)

- *¹ Не пытайтесь воспроизвести этот диск CD-ROM на проигрывателе для компакт-дисков.
- *² В различных странах/регионах, в которых был приобретен проигрыватель, прилагаемые программы могут иметь некоторые отличия.

Правильное использование вкладышей

Если вкладыши вставлены в уши неправильно, звуки низких частот могут быть неслышны при прослушивании.

Для прослушивания звука лучшего качества отрегулируйте положение наушников, чтобы они удобно располагались в ушах и не выпадали.

При покупке установлены вкладыши размера M. Если они вам не подходят, попробуйте использовать прилагаемые в комплекте наушники размера S или L.

При замене вкладышей надежно установите их в наушники, чтобы вкладыш не отсоединился и не остался в ухе.

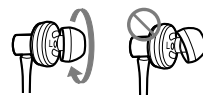
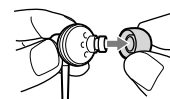

О серийном номере

Серийный номер этого проигрывателя необходим для регистрации покупателя. Этот номер находится на задней панели проигрывателя.

Информация о прилагаемом программном обеспечении

Windows Media Player 11

Файлы, подлежащие передаче: музыка (MP3, WMA), фото (JPEG)
С помощью проигрывателя Windows Media Player можно импортировать аудиоданные с компакт-дисков и передавать их на проигрыватель. При использовании аудиофайлов формата WMA, которые защищены авторскими правами, используйте данное программное обеспечение. Для получения дополнительной информации об этой процедуре см. справку по программному обеспечению или посетите веб-сайт по указанному ниже адресу.
<http://www.support.microsoft.com/>



- На некоторых компьютерах с уже установленным проигрывателем Windows Media Player 10 не все файлы (AAC, видеофайлы и т.д.) можно передавать методом перетаскивания. Эту проблему можно решить, установив проигрыватель Windows Media Player 11 с прилагаемого диска CD-ROM. Затем можно снова передавать файлы методом перетаскивания. Перед установкой проигрывателя Windows Media Player 11 необходимо проверить, совместим ли проигрыватель с программным обеспечением и службами, установленными на компьютере.

Media Manager for WALKMAN

Файлы, подлежащие передаче: музыка (MP3, WMA/AAC^{*1}, WAV), фото (JPEG), видео (простой профиль MPEG-4, базовый профиль AVC (H.264/AVC), данные RSS (музыка, видео)
С помощью программного обеспечения Media Manager for WALKMAN можно передавать музыку, фото или видео с компьютера на проигрыватель, а также импортировать аудиоданные с компакт-дисков. Кроме того, с помощью Media Manager for WALKMAN можно подписаться на данные RSS и передавать файлы музыки и видеофайлы, которые были загружены с RSS-каналов. Для получения дополнительной информации об этой процедуре см. справку программы. Аудиофайлы (AAC) или видео также можно передавать методом перетаскивания, используя Проводник Windows, а также программу Media Manager for WALKMAN.

*1 Файлы DRM не поддерживаются.

MP3 Conversion Tool

Файлы ATRAC необходимо преобразовать с помощью прилагаемой программы MP3 Conversion Tool. (Аудиоданные, приобретенные через службу электронного распространения музыки в Интернете, преобразовывать нельзя.)
При преобразовании файлов ATRAC в файлы MP3 файлы ATRAC не удаляются. Можно удалить файлы ATRAC, настроив соответствующий параметр.

Компоненты и элементы управления

Вид спереди

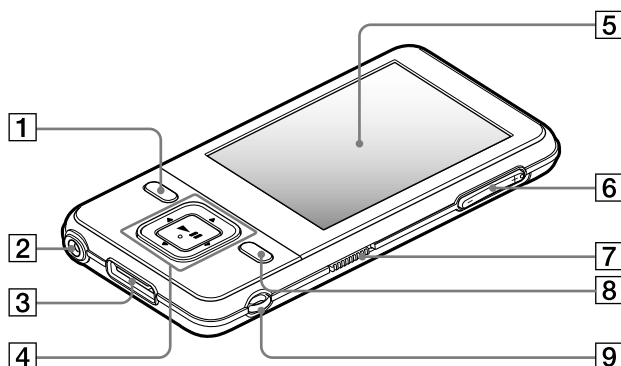

1 Кнопка BACK/HOME*1

Нажмите, чтобы подняться на один уровень в списке, отображающемся на экране, или вернуться в предыдущее меню. Нажмите и удерживайте нажатой кнопку BACK/HOME, пока не появится меню “Главное” (☞ стр. 13).

2 Разъем наушников

Предназначен для подключения наушников. Подключите контакт разъема до щелчка. При неправильном подключении наушники могут звучать неправильно.

3 Разъем WM-PORT

Этот разъем используется для подключения прилагаемого кабеля USB или дополнительных периферийных устройств, например поддерживаемых принадлежностей для WM-PORT.

4 5-позиционная кнопка*2

Запуск воспроизведения и осуществление навигации по элементам экранного меню проигрывателя (☞ стр. 14).

5 Дисплей

Содержимое дисплея зависит от используемых функций (☞ стр. 13).

6 Кнопка VOL +*2/-

Регулировка громкости.

Продолжение ↓

7 Переключатель HOLD

С помощью переключателя HOLD можно защитить проигрыватель от случайного переключения при его переноске. При перемещении переключателя HOLD в направлении стрелки ► все функциональные кнопки отключаются. Если переместить переключатель HOLD в противоположном направлении, функция HOLD будет отключена.

8 Кнопка OPTION/PWR OFF*¹

Отображение меню параметров (☞ стр. 20, 42, 69, 80).

Если нажать и удерживать кнопку OPTION/PWR OFF, экран отключается и проигрыватель переходит в режим ожидания.

Если нажать любую кнопку, когда проигрыватель находится в режиме ожидания, отобразится экран “Текущая композиция” и т. д. и проигрыватель будет готов к работе. Более того, если оставить проигрыватель в режиме ожидания на день, он автоматически выключится совсем. Если нажать любую кнопку, когда проигрыватель выключен, сначала появится экран запуска, а затем экран “Текущая композиция”.

Примечание

- Проигрыватель потребляет очень небольшое количество энергии батареи, даже когда находится в режиме ожидания. Поэтому через некоторое время он может выключиться совсем в зависимости от оставшегося заряда батареи.

9 Отверстие для ремешка

Используется для прикрепления ремешка (приобретается отдельно). Можно прикрепить прилагаемую подставку и ремешок одновременно (☞ стр. 12).

*¹ Функции, отмеченные на проигрывателе значком , активируются при нажатии и удерживании соответствующих кнопок.

*² Имеются тактильные точки. Они помогают в использовании кнопок.

Продолжение ↓

Вид сзади

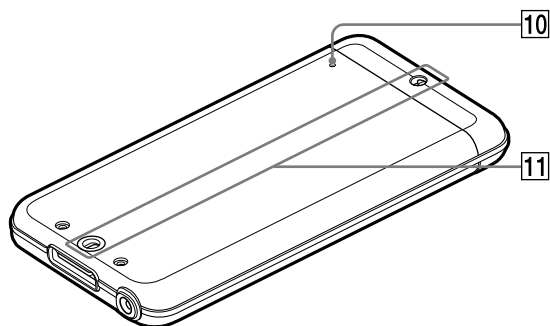

10 Кнопка RESET

Сброс настроек проигрывателя с помощью кнопки RESET выполняется с использованием небольшой булавки и т.п. (☞ стр. 101).

11 Отверстие для дополнительных принадлежностей (тип I)

Используется для прикрепления прилагаемой подставки или дополнительных принадлежностей.

Использование прилагаемой подставки

Модно установить проигрыватель на прилагаемую подставку.

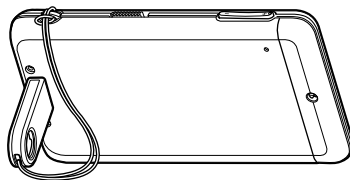

Примечания

- При установке проигрывателя на подставку не нажимайте на него и не стучите по нему.
- Установите проигрыватель в горизонтальном положении, как показано на рисунке. Не устанавливайте его вертикально.

Элементы управления проигрывателя и экраны

Используйте 5-позиционную кнопку и кнопку BACK/HOME для навигации по экранам, воспроизведения композиций, видео и фото, а также для изменения настроек проигрывателя.

Меню “Главное” отображается при нажатии и удерживании кнопки BACK/HOME. На схеме ниже показано, как изменяется экран при нажатии различных функциональных кнопок. Например, экран проигрывателя изменяется следующим образом при выборе параметров “Библиотека музыки” - “Альбом” в меню “Главное”.

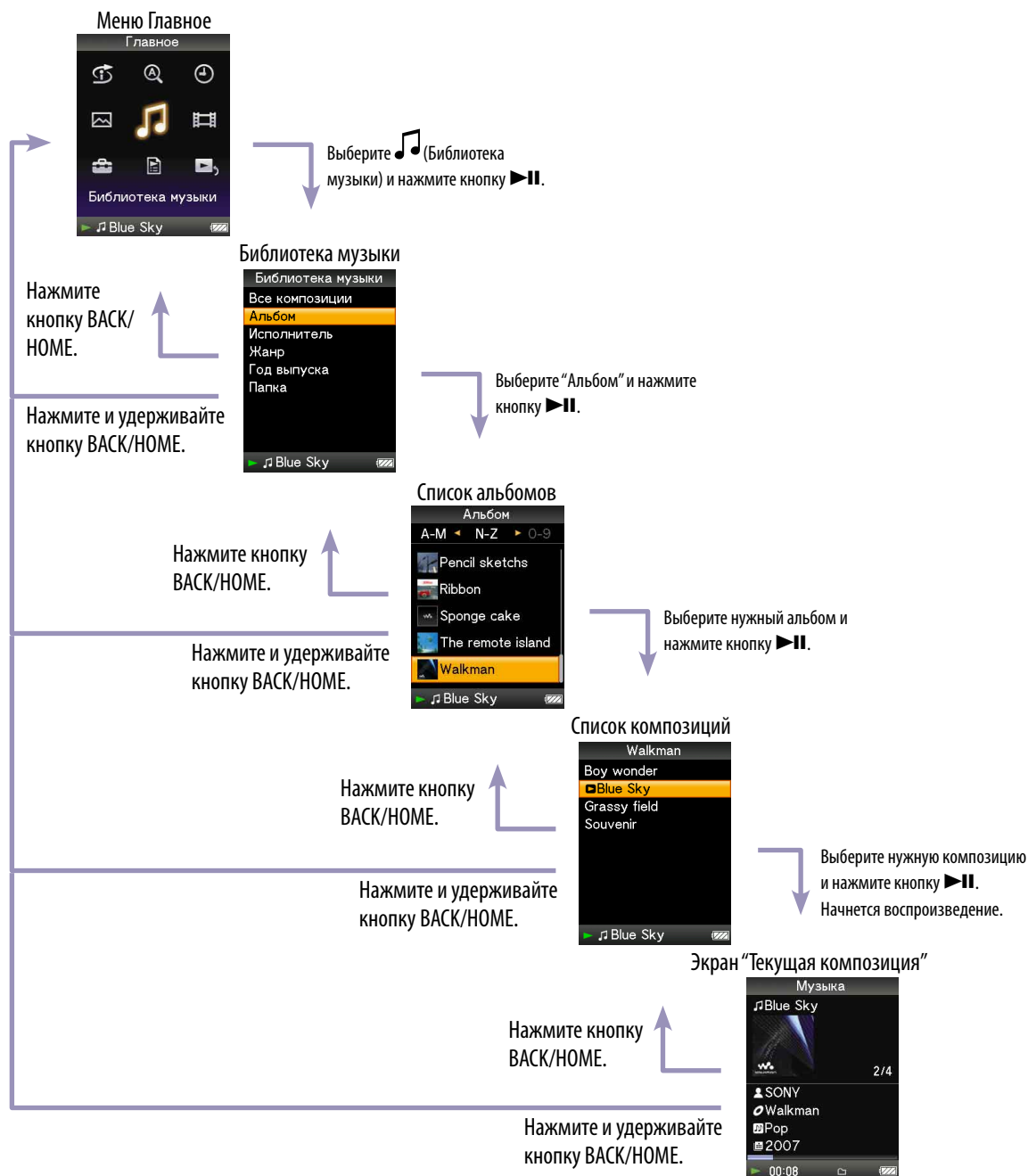

Использование 5-позиционной кнопки и экрана

С помощью 5-позиционной кнопки можно выполнять различные действия на экранах списков, на экранах эскизов и на экране “Текущая композиция”.

*¹ Имеются тактильные точки. Они помогают в использовании кнопок.

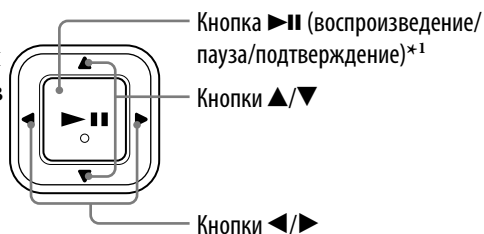

Использование 5-позиционной кнопки на экране списка

Музыка

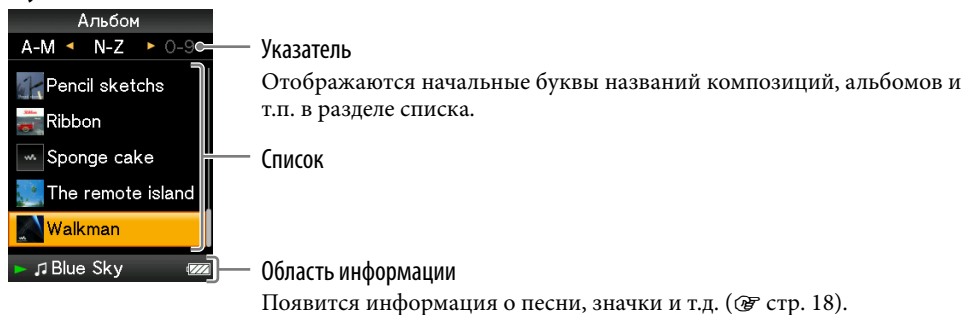

Кнопки	Описание
►	Подтверждение выбора элемента списка. Нажмите и удерживайте для воспроизведения всех композиций выбранного элемента.
▲/▼	Перемещение курсора вверх или вниз. Нажмите и удерживайте для осуществления более быстрой прокрутки вверх или вниз.
◀/▶	Смена экранов или, когда отображается индексный экран, перемещение курсора влево или вправо для отображения списка элементов. Отображение предыдущего или следующего экрана списка, когда индексный экран не отображается.

Видео

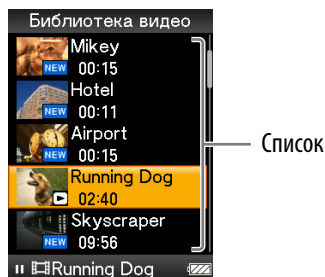

Кнопки	Описание
►	Подтверждение выбора элемента списка.
▲/▼	Перемещение курсора вверх или вниз. Нажмите и удерживайте для осуществления более быстрой прокрутки вверх или вниз.
◀/▶	Отображение предыдущего или следующего экрана списка.

Фото

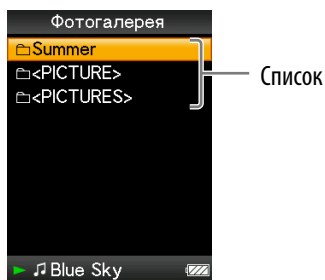

Кнопки	Описание
▶	Подтверждение выбора элемента списка. Нажмите и удерживайте для воспроизведения слайд-шоу фото выбранного элемента.
▲/▼	Перемещение курсора вверх или вниз. Нажмите и удерживайте для осуществления более быстрой прокрутки вверх или вниз.
◀/▶	Отображение предыдущего или следующего экрана списка.

Использование 5-позиционной кнопки на экране эскизов*¹

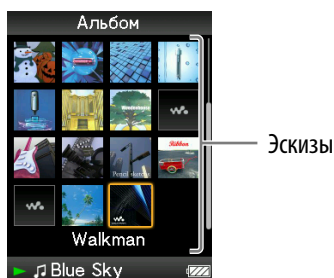

Кнопки	Описание
▶	Отображение списка композиций выбранного элемента во время воспроизведения музыки или отображение выбранного элемента во время воспроизведения фото. Запуск воспроизведения выбранного элемента во время воспроизведения видео.
▲/▼	Перемещение курсора вверх или вниз. Нажмите и удерживайте для осуществления более быстрой прокрутки вверх или вниз.
◀/▶	Перемещение курсора влево или вправо. Нажмите и удерживайте для более быстрого перемещения курсора влево или вправо, а затем прокрутите вверх и вниз по экранам эскизов.

*¹ Эскиз - это уменьшенное изображение части обложки, одной сцены видео или фото. Для отображения эскизов для альбомов см. стр. 47; для видеофайлов см. стр. 66.

Использование 5-позиционной кнопки на экране “Текущая композиция”

Музыка

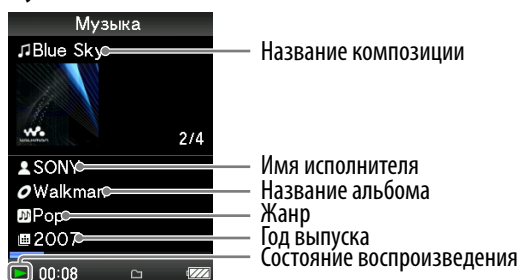

Кнопки	Описание
▶	Запуск воспроизведения композиции. После начала воспроизведения на дисплее отобразится значок ▶, а при повторном нажатии кнопки ▶ отобразится значок и воспроизведение будет приостановлено.* ¹ Эта функция остановки и возобновления воспроизведения доступна только на экране “Текущая композиция”.
▲/▼	Нажмите кнопку ▲/▼ для отображения курсора и прокрутки отображаемых элементов. Когда с помощью курсора выбран жанр, название альбома или другие характеристики, нажмите кнопку ▶ для отображения списка исполнителей, соответствующих жанру текущей композиции, или списка композиций из текущего альбома.
◀/▶	При однократном или многократном нажатии перемещение воспроизведения в начало текущей, предыдущей или следующей композиции. Нажмите и удерживайте для быстрого сканирования воспроизводимой композиции назад и вперед.

*¹ Если воспроизведение композиции приостановлено и в течение более 3 минут не производится никаких операций, экран отключается и проигрыватель переходит в режим ожидания.

Продолжение ↓

Видео

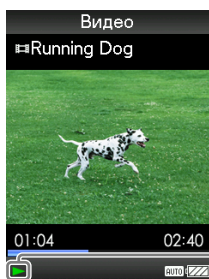

Состояние воспроизведения

Когда ориентация дисплея изменяется на горизонтальную, ориентация и функции кнопок ▲/▼/◀/▶ также изменяются.

Кнопки	Описание
▶	Запуск воспроизведения видео. После начала воспроизведения на дисплее отобразится значок ▶, а при повторном нажатии кнопки ▶ отобразится значок и воспроизведение будет приостановлено.* ¹ Можно воспроизводить и приостанавливать воспроизведение видео только при отображении экрана “Текущая композиция” в режиме воспроизведения видео.
▲/▼	Нажмите кнопку ▲/▼, чтобы найти начало следующей, предыдущей или текущей композиции.* ²
◀/▶	Нажмите кнопку ◀/▶ для быстрого сканирования воспроизводимого видео назад и вперед. Во время воспроизведения для скорости перемотки вперед и назад можно выбрать один из 3-х уровней, повторно нажимая кнопку ◀/▶ ((×10), (×30), (×100)). При нажатии и удерживании скорость увеличивается на 1 уровень, а если отпустить кнопку, происходит переход в режим обычного воспроизведения. Во время приостановки воспроизведения можно сцену можно слегка перемотать вперед или назад, нажимая кнопку ◀/▶.

*¹ Если воспроизведение видео приостановлено и в течение более 3 минут не производится никаких операций, экран отключается и проигрыватель переходит в режим ожидания.

*² Если для параметра “Непрерывное воспр-е” установлено значение “Вкл.”, во время воспроизведения текущего видео можно найти начало предыдущего или следующего видео (☞ стр. 59).

Продолжение ↓

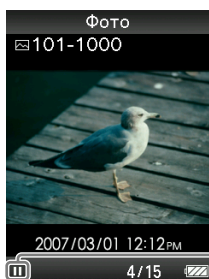
Фото

Состояние воспроизведения

Когда ориентация дисплея изменяется на горизонтальную, ориентация и функции кнопок ▲/▼/◀/▶ также изменяются.

Кнопки	Описание
▶	На дисплее отображается значок ▶ и запускается слайд-шоу. При повторном нажатии кнопки ▶ отобразится значок и воспроизведение будет приостановлено.*1
◀/▶	Отображение предыдущего или следующего фото.

*1 При воспроизведении композиций во время приостановки слайд-шоу экран становится темным, если в течение периода времени, установленного в настройке “Время ожидания” (☞ стр. 84) не выполняется никаких действий. Если воспроизведение композиции и слайд-шоу, сопровождающее данное воспроизведение, приостановлено и при этом не выполняется никаких действий в течение более 3 минут, экран отключается и проигрыватель переходит в режим ожидания.

Область информации

Значки, показанные в таблице ниже, отображаются в области информации. Значки различаются в зависимости от состояния воспроизведения, настроек или экранов. Для получения дополнительной информации о значках см. каждую страницу ссылки.

Значки	Описание
▶, , ▶▶, ◀◀, ▶▶, ◀◀, ◀◀, ▶▶, ◀◀, ▶▶, 1◀◀, 1▶▶ и т.д.	Значки состояния статуса <ul style="list-style-type: none"> • Воспроизведение, пауза, ускоренная перемотка вперед/назад, переход к началу следующей, текущей или предыдущей композиции • Переход вперед/назад медленно или быстро (☞ стр. 59)
🎵, 👤, 🎬, 🖼️	Значки названия композиции, исполнителя, видео или фото
↶, SHUF и т.д.	Значки режима воспроизведения <ul style="list-style-type: none"> • Для режима воспроизведения установлено значение “Повтор” или “Произв. воспр-е” (☞ стр. 45). Для параметра “Повтор слайд-шоу” установлено значение “Вкл.” (☞ стр. 76)
📁	Значки диапазона воспроизведения <ul style="list-style-type: none"> • Для диапазона воспроизведения установлено значение “Выбранный диап.” (☞ стр. 46)
🔊 и т.д.	Значки настройки звукового эффекта (☞ стр. 50)
CONT, AUTO, FULL	Значки настройки видео <ul style="list-style-type: none"> • Для параметра “Непрерывное воспр-е” установлено значение “Вкл.” (☞ стр. 65) • Для параметра “Настройка масштаба” установлено значение “Авто” или “Полный” (☞ стр. 63)
🔋	Значок оставшегося заряда батареи (☞ стр. 21)

Отображение экрана “Текущая композиция”

Можно быстро отобразить дисплей “Текущая композиция” с различных экранов.

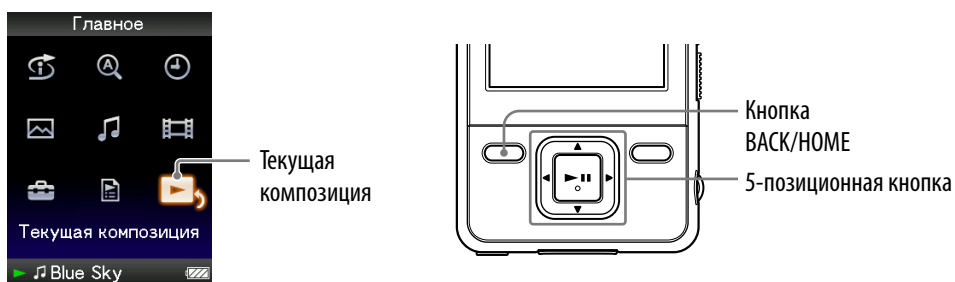

- 1 **Нажмите и удерживайте кнопку BACK/HOME, пока не появится меню “Главное”.**
- 2 **Нажмите кнопку ▲/▼/◀/▶ для выбора  (Текущая композиция), а затем нажмите кнопку ▶|| для подтверждения.**
Отобразятся подробные сведения о файле воспроизводимого содержимого.

Советы

- Можно отобразить экран “Текущая композиция”, нажав кнопку OPTION/PWR OFF для выбора параметра “Текущая композиция”.
- При воспроизведении видео или фото в меню параметров можно выбрать параметр “Перейти к экрану воспроизведения композиций” для отображения экрана воспроизведения композиций.

Использование кнопки OPTION

Можно изменять различные параметры каждой функции при нажатии кнопки OPTION/PWR OFF. Кнопка OPTION/PWR OFF используется для мгновенного отображения экрана настроек без выбора элементов настройки в меню  (Настройка) меню “Главное”.

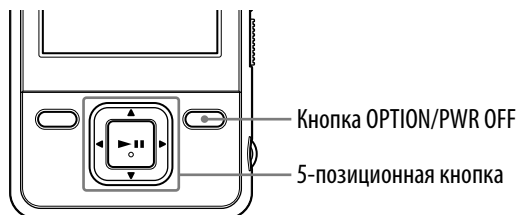
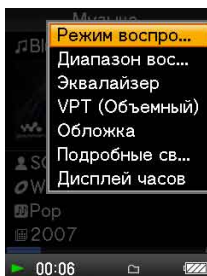

1 Нажмите кнопку OPTION/PWR OFF.

Отобразится меню параметров.

2 Нажмите кнопку ▲/▼/◀/▶ для выбора элемента, а затем нажмите кнопку ►|| для подтверждения.

Отобразится экран выбранного элемента настройки или будет выполнена выбранная команда. Набор элементов меню параметров зависит от экрана, при отображении которого была нажата кнопка OPTION/PWR OFF.

Для получения дополнительной информации см. следующие страницы.

- “Отображение меню параметров музыки” (☞ стр. 42)
- “Отображение меню параметров видео” (☞ стр. 69)
- “Отображение меню параметров фото” (☞ стр. 80)

Совет

- Когда используется несколько меню, другие меню можно отобразить с помощью кнопки ◀/▶.



Подготовка проигрывателя

Зарядка проигрывателя

Батарея в проигрывателе заряжается, когда проигрыватель подключен к работающему компьютеру.

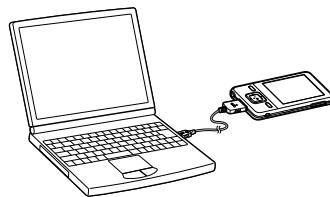
При подключении проигрывателя к компьютеру используйте прилагаемый кабель USB. При вставке разъема кабеля USB в проигрыватель отметка  на разъеме должна быть сверху.



Если индикатор оставшегося заряда батареи показывает , то зарядка завершена (приблизительное время зарядки - 3 часа). Перед первым использованием проигрывателя, а также после длительного перерыва в использовании проигрывателя выполните его полную зарядку ( пока для оставшегося заряда батареи на дисплее не отобразится индикатор).

Подзарядка проигрывателя

Значок батареи на дисплее изменяется, как показано ниже. Подробнее о времени работы от батареи см.  стр. 128.



По мере разрядки батареи уменьшается количество делений значка заряда батареи. Если появится индикация “НИЗКИЙ ЗАРЯД. Зарядите устройство.”, то пользоваться проигрывателем будет невозможно. В этом случае зарядите батарею, подключив устройство к компьютеру.

Примечания

- Батарею следует заряжать при температуре окружающей среды от 5 до 35 °C.
- До полного использования ресурса батареи ее можно перезаряжать до 500 раз. Это количество может меняться в зависимости от условий использования проигрывателя.
- Индикатор батареи показывает только приблизительное значение. Например, одно деление индикатора, отображаемое черным, не всегда означает, что батарея заряжена ровно на одну четвертую.
- Когда проигрыватель обращается к компьютеру, отображается индикация “Не отсоединяйте плеер.” Не отсоединяйте прилагаемый кабель USB, пока отображается индикация “Не отсоединяйте плеер.”, так как в противном случае могут быть повреждены передаваемые данные.
- Все кнопки управления на проигрывателе отключены, пока он подключен к компьютеру.
- Некоторые устройства USB, подключенные к компьютеру, могут влиять на правильную работу проигрывателя.
- Перезарядка батареи не гарантируется при использовании самостоятельно собранных компьютеров или модифицированных компьютеров.
- Если компьютер переходит в режим экономии энергии, например в режим ожидания или спящий режим, когда проигрыватель подключен к компьютеру с помощью кабеля USB, батарея проигрывателя не заряжается. Вместо этого проигрыватель продолжает потреблять энергию батареи, разряжая ее.
- Не оставляйте проигрыватель надолго подключенным к переносному компьютеру, который не подключен к сети питания, так как проигрыватель может разрядить батарею компьютера.

Включение и выключение проигрывателя

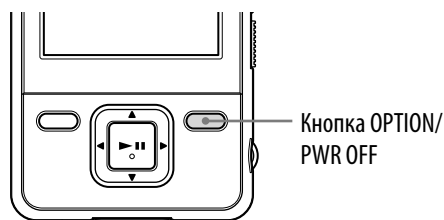

Включение проигрывателя

Нажмите любую кнопку, чтобы включить проигрыватель.

Выключение проигрывателя

Если нажать и удерживать кнопку OPTION/PWR OFF (☞ стр. 11), проигрыватель переходит в режим ожидания и экран отключается для экономии заряда батареи. Если нажать любую кнопку, когда проигрыватель находится в режиме ожидания, отобразится экран “Текущая композиция” и т. д. и проигрыватель будет готов к работе. Более того, если оставить проигрыватель в режиме ожидания на день, он автоматически выключится совсем. Если нажать любую кнопку, когда проигрыватель выключен, сначала появится экран запуска, а затем экран “Текущая композиция”.

Получение данных

Чтобы передать данные на проигрыватель и использовать их, необходимо выполнить импорт данных (например, аудио, видео или фотографии) из Интернета, аудиоданных с компакт-дисков, фотографий с цифровой камеры или видео с видеокамеры на компьютер. Для импорта аудиоданных с компакт-диска необходимо использовать соответствующее программное обеспечение для импорта. Для получения дополнительной информации о поддерживаемых форматах файлов см. раздел “Поддерживаемый формат файла” (☞ стр. 125).

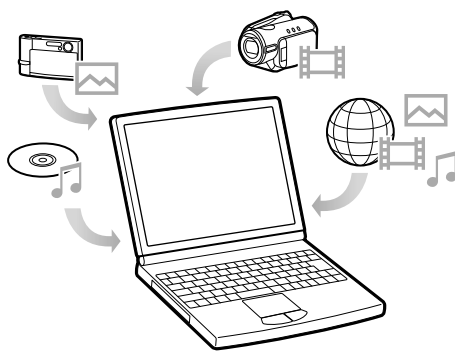

Передача данных

Можно выполнять передачу данных на компьютер с помощью проводника Windows методом перетаскивания.

Для иерархии воспроизводимых данных существуют определенные правила. Для правильного выполнения передачи данных см. следующие инструкции.

Для получения дополнительной информации о прилагаемом программном обеспечении для передачи данных см.  стр. 9.

Советы

- На некоторых компьютерах с уже установленным проигрывателем Windows Media Player 10 не все файлы (AAC, видеофайлы и т.д.) можно передавать методом перетаскивания. Эту проблему можно решить, установив проигрыватель Windows Media Player 11 (подробную информацию см. в “Кратком руководстве в разделе “Установка руководства по эксплуатации и программного обеспечения”) с прилагаемого CD-ROM. Затем можно снова передавать данные методом перетаскивания. Перед установкой проигрывателя Windows Media Player 11 необходимо проверить, совместим ли проигрыватель с программным обеспечением и службами, установленными на компьютере.
- Иерархия данных может отличаться в зависимости от среды компьютера.

Примечания

- Не отсоединяйте кабель USB, пока отображается индикация “Не отсоединяйте плеер.”, так как в противном случае могут быть повреждены передаваемые данные.
- Нельзя изменять имена папок или удалять папки “MUSIC”, “MP_ROOT”, “VIDEO”, “PICTURES” и “PICTURE”.
- Не изменяйте имена папок и файлов в папке “MP_ROOT” или “MPE_ROOT”. Иначе они не будут отображаться в проигрывателе.

1 Подключите проигрыватель к компьютеру с помощью прилагаемого кабеля USB.

Вставьте разъем кабеля USB в проигрыватель, ориентируя его отметкой  вверх.

2 Выберите проигрыватель в Проводнике Windows, затем перетащите файлы.

Проигрыватель отобразится в Проводнике Windows как [WALKMAN].

Для композиций

(в Проводнике Windows)

Перетащите файлы или папки в папку “MUSIC”.

Однако файлы и папки ниже 8-го уровня распознаваться не будут.

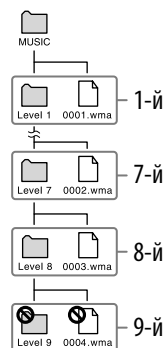

(в проигрывателе)

Сначала отображаются папки по порядку названий папок, а затем файлы - по порядку названий файлов. В этом случае регистр не учитывается.



Продолжение ↓

Для видео

(в Проводнике Windows)

Перетащите файлы или папки в папку “VIDEO”.

На 1-ом уровне в папке “VIDEO” будут распознаваться и файлы, и папки. Файлы второго уровня будут распознаваться. Однако папки, расположенные ниже 1-го уровня, а также файлы, расположенные ниже 2-го уровня, распознаваться не будут.

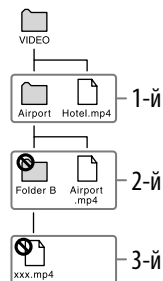

(в проигрывателе)

Видеофайлы отображаются в порядке их передачи путем перетаскивания. (Вначале находятся самые последние переданные данные.)



Совет

- Можно выбрать файлы JPEG в виде эскизов к видеофайлам, поместив файлы JPEG в соответствующие папки видео. При отображении списка видео появятся эскизы (иллюстрации небольшого размера, отображающиеся на экране) для видеофайлов на проигрывателе.

Чтобы для видеофайла отображался эскиз, необходимо создать файл JPEG (по горизонтали 160 × по вертикали 120 точек, расширение: .jpg) и назвать его так же, как нужный видеофайл, а затем сохранить его в папке с видеофайлами.

Продолжение ↓

Для фото

(в Проводнике Windows)

Перетащите файлы или папки в папку “PICTURE”. На 1-ом уровне папки “PICTURE” распознаются и файлы, и папки. На 2-ом уровне папки “PICTURE” распознаются только файлы. Однако файлы и папки, расположенные ниже 2-го уровня, распознаваться не будут.

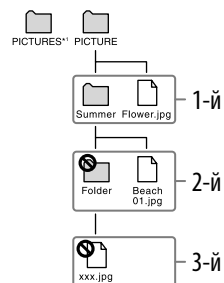

*1 Иерархическая структура данных в папке “PICTURES” такая же, как в папке “PICTURE”.

(в проигрывателе)

Папки внутри папки “PICTURE” отображаются в алфавитном порядке. Файлы первого уровня в папке “PICTURE” хранятся в папке <PICTURE>.

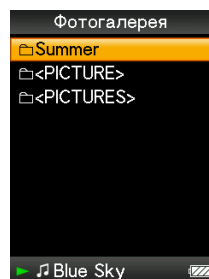

Поиск композиций (Библиотека музыки)

Композиции, переданные с помощью Проводника Windows или другого программного обеспечения для передачи данных, можно воспроизвести на проигрывателе.

Можно выполнять поиск композиций по названию композиций, названию альбома, имени исполнителя, жанру и т.д.

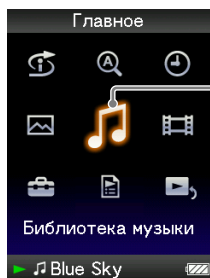

Библиотека музыки

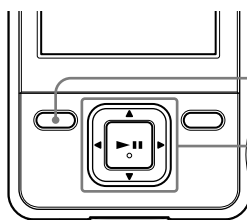

Кнопка BACK/HOME

5-позиционная кнопка

Поиск композиций по названию композиции



- 1 **Нажмите и удерживайте кнопку BACK/HOME, пока не появится меню "Главное".**
- 2 **Нажмите кнопку ▲/▼/◀/▶ для выбора 🎵 (Библиотека музыки), а затем нажмите кнопку ▶|| для подтверждения.**
Отобразится экран "Библиотека музыки".
- 3 **Нажмите кнопку ▲/▼/◀/▶ для выбора "Все композиции", а затем нажмите кнопку ▶|| для подтверждения.**
На экране появится список композиций.
- 4 **Нажмите кнопку ▲/▼/◀/▶ для выбора композиции, а затем нажмите кнопку ▶|| для подтверждения.**
Выбранная композиция начнет воспроизводиться, а затем воспроизведение композиций продолжится по порядку.

Продолжение ↓

Поиск композиций по альбому

- 1** Нажмите и удерживайте кнопку **BACK/HOME**, пока не появится меню “Главное”.
- 2** Нажмите кнопку **▲/▼/◀/▶** для выбора  (Библиотека музыки), а затем нажмите кнопку **▶||** для подтверждения.
Отобразится экран “Библиотека музыки”.
- 3** Нажмите кнопку **▲/▼/◀/▶** для выбора “Альбом”, а затем нажмите кнопку **▶||** для подтверждения.
На экране появится список альбомов.
- 4** Нажмите кнопку **▲/▼/◀/▶** для выбора альбома, а затем нажмите кнопку **▶||** для подтверждения.
Отобразится список композиций для выбранного альбома.
- 5** Нажмите кнопку **▲/▼/◀/▶** для выбора композиции, а затем нажмите кнопку **▶||** для подтверждения.
Выбранная композиция начнет воспроизводиться, а затем воспроизведение композиций продолжится по порядку.

Советы



- Можно воспроизвести все композиции элемента списка, если выбрать этот элемент из списка, а затем нажать и удерживать кнопку **▶||** в шаге **4**.
- Можно изменить формат дисплея для списка альбомов ( стр. 47).
- Можно выбрать диапазон воспроизведения композиций ( стр. 46).

Продолжение 

Поиск композиций по исполнителю

- 1** Нажмите и удерживайте кнопку **BACK/HOME**, пока не появится меню “Главное”.
- 2** Нажмите кнопку **▲/▼/◀/▶** для выбора  (Библиотека музыки), а затем нажмите кнопку **▶||** для подтверждения.
Отобразится экран “Библиотека музыки”.
- 3** Нажмите кнопку **▲/▼/◀/▶** для выбора “Исполнитель”, а затем нажмите кнопку **▶||** для подтверждения.
На экране появится список исполнителей.
- 4** Нажмите кнопку **▲/▼/◀/▶** для выбора исполнителя, а затем нажмите кнопку **▶||** для подтверждения.
Отобразится список альбомов для выбранного исполнителя.
- 5** Нажмите кнопку **▲/▼/◀/▶** для выбора альбома, а затем нажмите кнопку **▶||** для подтверждения.
Отобразится список композиций для выбранного альбома.
- 6** Нажмите кнопку **▲/▼/◀/▶** для выбора композиции, а затем нажмите кнопку **▶||** для подтверждения.
Выбранная композиция начнет воспроизводиться, а затем воспроизведение композиций продолжится по порядку.

Советы



- Можно воспроизвести все композиции элемента списка, если выбрать этот элемент из списка, а затем нажать и удерживать кнопку **▶||** в шагах с **4** по **5**.
- Можно изменить формат дисплея для списка альбомов ( стр. 47).
- Можно выбрать диапазон воспроизведения композиций ( стр. 46).

Продолжение ↓

Поиск композиций по жанру

- 1** Нажмите и удерживайте кнопку **BACK/HOME**, пока не появится меню “Главное”.
- 2** Нажмите кнопку **▲/▼/◀/▶** для выбора  (Библиотека музыки), а затем нажмите кнопку **▶||** для подтверждения.
Отобразится экран “Библиотека музыки”.
- 3** Нажмите кнопку **▲/▼/◀/▶** для выбора “Жанр”, а затем нажмите кнопку **▶||** для подтверждения.
На экране появится список жанров.
- 4** Нажмите кнопку **▲/▼/◀/▶** для выбора жанра, а затем нажмите кнопку **▶||** для подтверждения.
Отобразится список исполнителей для выбранного жанра.
- 5** Нажмите кнопку **▲/▼/◀/▶** для выбора исполнителя, а затем нажмите кнопку **▶||** для подтверждения.
Отобразится список альбомов для выбранного исполнителя.
- 6** Нажмите кнопку **▲/▼/◀/▶** для выбора альбома, а затем нажмите кнопку **▶||** для подтверждения.
Отобразится список композиций для выбранного альбома.
- 7** Нажмите кнопку **▲/▼/◀/▶** для выбора композиции, а затем нажмите кнопку **▶||** для подтверждения.
Выбранная композиция начнет воспроизводиться, а затем воспроизведение композиций продолжится по порядку.

Советы

- Можно воспроизвести все композиции элемента списка, если выбрать этот элемент из списка, а затем нажать и удерживать кнопку **▶||** в шагах с **4** по **6**.
- Можно изменить формат дисплея для списка альбомов ( стр. 47).
- Можно выбрать диапазон воспроизведения композиций ( стр. 46).

Продолжение ↓

Поиск композиций по году выпуска

- 1** Нажмите и удерживайте кнопку **BACK/HOME**, пока не появится меню “Главное”.
- 2** Нажмите кнопку **▲/▼/◀/▶** для выбора  (Библиотека музыки), а затем нажмите кнопку **▶||** для подтверждения.
Отобразится экран “Библиотека музыки”.
- 3** Нажмите кнопку **▲/▼/◀/▶** для выбора “Год выпуска”, а затем нажмите кнопку **▶||** для подтверждения.
Отобразится список годов выпуска.
- 4** Нажмите кнопку **▲/▼/◀/▶** для выбора года выпуска, а затем нажмите кнопку **▶||** для подтверждения.
Отобразится список исполнителей для выбранного года выпуска.
- 5** Нажмите кнопку **▲/▼/◀/▶** для выбора исполнителя, а затем нажмите кнопку **▶||** для подтверждения.
Отобразится список композиций для исполнителя, выбранного из года выпуска композиций.
- 6** Нажмите кнопку **▲/▼/◀/▶** для выбора композиции, а затем нажмите кнопку **▶||** для подтверждения.
Выбранная композиция начнет воспроизводиться, а затем воспроизведение композиций продолжится по порядку.

Советы

- Можно воспроизвести все композиции элемента списка, если выбрать этот элемент из списка, а затем нажать и удерживать кнопку **▶||** в шагах с **4** по **5**.
- Можно выбрать диапазон воспроизведения композиций ( стр. 46).

Продолжение ↓

Поиск композиций по папке

При передаче данных в папку “MUSIC” методом перетаскивания в Проводник Windows могут отображаться и воспроизводиться данные в папке “MUSIC” до 8-го уровня. Даже если для передачи композиций используется другое программное обеспечение, можно по-прежнему выполнять поиск композиций по папке.

- 1 Нажмите и удерживайте кнопку BACK/HOME, пока не появится меню “Главное”.**
- 2 Нажмите кнопку ▲/▼/◀/▶ для выбора  (Библиотека музыки), а затем нажмите кнопку ▶|| для подтверждения.**
Отобразится экран “Библиотека музыки”.
- 3 Нажмите кнопку ▲/▼/◀/▶ для выбора “Папка”, а затем нажмите кнопку ▶|| для подтверждения.**
Отобразится список папок или композиций.
- 4 Нажмите кнопку ▲/▼/◀/▶ для выбора папки или композиции, а затем нажмите кнопку ▶|| для подтверждения.**

При выборе папки в шаге **3** появится список композиций или папок. При выборе композиции в шаге **3** отобразится экран воспроизведения, а затем начнется воспроизведение композиции. При необходимости повторите шаг **4**, чтобы выбрать нужную композицию.

Выбранная композиция начнет воспроизводиться, а затем воспроизведение композиций продолжится по порядку.

Совет

- Можно выбрать диапазон воспроизведения композиций ( стр. 46).

Примечания

- Могут распознаваться до 8-ми уровней папки.
- Нельзя воспроизводить все композиции в папке, даже если выбрать папку из списка, а затем нажать и удерживать кнопку ▶|| в шаге **4**.

Поиск композиций по первой букве

Можно выполнять поиск композиций по первой букве имени исполнителя, названия альбома или названия композиции.



1 Нажмите и удерживайте кнопку BACK/HOME, пока не появится меню “Главное”.

2 Нажмите кнопку ▲/▼/◀/▶ для выбора **A** (Поиск по первой букве), а затем нажмите кнопку ►|| для подтверждения. Отобразится список категорий поиска.

3 Нажмите кнопку ▲/▼/◀/▶ для выбора категории, а затем нажмите кнопку ►|| для подтверждения. Появится экран, в котором можно выбрать символ.

4 Нажмите кнопку ▲/▼/◀/▶ для выбора первой буквы, а затем нажмите кнопку ►|| для подтверждения.

После завершения поиска отобразятся его результаты.

Если выбрать категорию “Исполнитель” или “Альбом”, можно сузить результаты поиска и выбрать определенную композицию.

Если выбрать категорию “Исполнитель” или “Альбом”, а затем нажать и удерживать кнопку ►||, будут воспроизведены все композиции выбранного элемента.

Воспроизведение списка воспроизведения

Можно воспроизводить списки композиций (списки воспроизведения). Кроме того, можно создавать списки воспроизведения с помощью прилагаемого проигрывателя Windows Media Player 11 или другого программного обеспечения для передачи данных. Однако некоторые списки воспроизведения могут не распознаваться проигрывателем в зависимости от программного обеспечения. Для получения дополнительной информации об этой процедуре см. в справке программы или обратитесь к производителю.

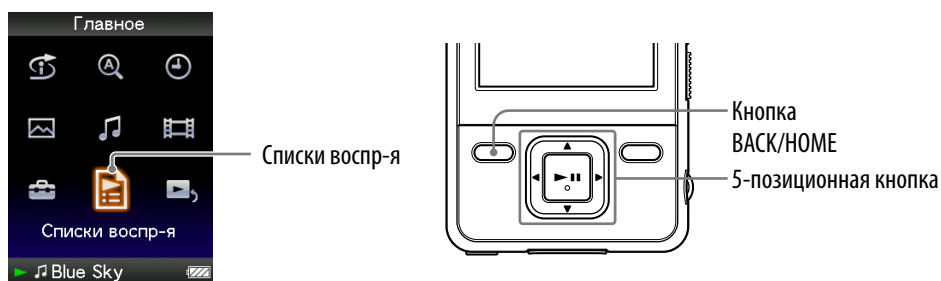

- 1 **Нажмите и удерживайте кнопку BACK/HOME, пока не появится меню "Главное".**
- 2 **Нажмите кнопку ▲/▼/◀/▶ для выбора  (Списки воспр-я), а затем нажмите кнопку ▶|| для подтверждения.**
Отобразится список списков воспроизведения.
- 3 **Нажмите кнопку ▲/▼/◀/▶ для выбора списка воспроизведения, а затем нажмите кнопку ▶|| для подтверждения.**
На экране появится список композиций.
- 4 **Нажмите кнопку ▲/▼/◀/▶ для выбора композиции, а затем нажмите кнопку ▶|| для подтверждения.**
Выбранная композиция начнет воспроизводиться, а затем воспроизведение композиций продолжится по порядку.

Совет

- Можно воспроизвести все композиции списка воспроизведения, выбрав его в перечне списков воспроизведения, удерживая нажатой кнопку ▶|| при выполнении шага 3.

Поиск композиций по текущей композиции

Можно выполнять поиск других композиций, альбомов и исполнителей по сведениям о текущей композиции.

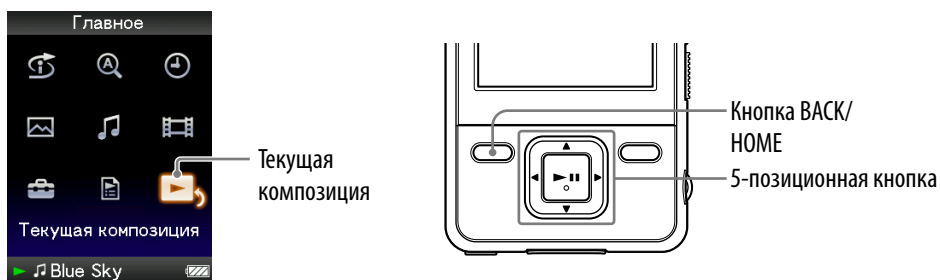

- 1 **Нажмите и удерживайте кнопку BACK/HOME, пока не появится меню “Главное”.**
- 2 **Нажмите кнопку ▲/▼/◀/▶ для выбора  (Текущая композиция), а затем нажмите кнопку ▶|| для подтверждения.**
Отобразится экран “Текущая композиция” для воспроизводимой композиции.
- 3 **Нажмите кнопку ▼ для отображения курсора и выбора элемента, в котором необходимо найти композиции, а затем нажмите кнопку ▶|| для подтверждения.**

В зависимости от выбранного элемента отобразятся следующие списки.

- “Исполнитель”: список альбомов для исполнителя текущей композиции.
- “Альбом”: список композиций для текущего альбома.
- “Жанр”: список исполнителей того же жанра, что и жанр исполнителя текущей композиции.
- “Год выпуска”: список исполнителей композиций того же года выпуска, что и текущая композиция.

Воспроизведение композиций в случайном порядке (Произвольн. воспр-е)

Проигрыватель имеет 2 различных режима воспроизведения в случайном порядке (называемого также “произвольным воспроизведением”).

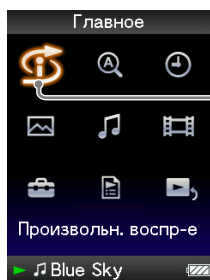

Произвольн.
воспр-е

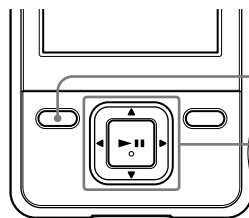

Кнопка
BACK/HOME

5-позиционная кнопка

Воспроизведение вышедших в один год композиций в случайном порядке (Произв.-Маш.врем.)

Проигрыватель в случайном порядке выбирает год выпуска и воспроизводит все переданные композиции этого года в случайном порядке.

- 1 **Нажмите и удерживайте кнопку BACK/HOME, пока не появится меню “Главное”.**
- 2 **Нажмите кнопку ▲/▼/◀/▶ для выбора ⌚ (Произвольн. воспр-е), а затем нажмите кнопку ▶|| для подтверждения.**
Отобразится экран для выбора режима произвольного воспроизведения.
- 3 **Нажмите кнопку ▲/▼/◀/▶ для выбора “Произв.-Маш.врем.”, а затем нажмите кнопку ▶|| для подтверждения.**
В случайном порядке выбирается год выпуска, композиции этого года располагаются в случайном порядке, и начинается воспроизведение.

Советы

- При запуске “Произвольн. воспр-е” режим воспроизведения изменяется на “Произв. воспр-е” или “Произв. и повтор” (☞ стр. 45). Даже если удалить “Произвольн. воспр-е”, то в режиме воспроизведения будет поддерживаться настройка “Произв. воспр-е” или “Произв. и повтор”.
- При запуске режима воспроизведения “Произв.-Маш.врем.” устанавливается диапазон воспроизведения “Выбранный диап.” (☞ стр. 46). Даже если удалить “Произв.-Маш.врем.”, будет поддерживаться настройка “Выбранный диап.”
- Режим “Произвольн. воспр-е” автоматически отключается при выполнении одной из следующих операций.
 - Запуск воспроизведения композиции, выбранной из папки “Библиотека музыки” и т.д.
 - Изменение режима воспроизведения.
 - Изменение диапазона воспроизведения.
 - Воспроизведение видео.

Примечания

- Элементы управления проигрывателя невозможно использовать во время отображения анимации, когда выбирается год.
- Композиции, не имеющие записи года выпуска, нельзя выбрать в “Произв.-Маш. врем.” и воспроизвести.
- Если ни одна композиция не имеет указанный год выпуска, начинается воспроизведение в случайном порядке всех композиций.
- Если все композиции на проигрывателе, для которых назначен год выпуска, имеют один и тот же год выпуска или если несколько композиций имеют один и тот же год выпуска, а для остальных год выпуска не назначен, то анимация, появляющаяся при выборе года выпуска, не отображается и начинается воспроизведение.

Продолжение ↓

Воспроизведение всех композиций в случайном порядке

Все композиции, имеющиеся на проигрывателе, воспроизводятся в случайном порядке.

- 1 Нажмите и удерживайте кнопку BACK/HOME, пока не появится меню “Главное”.**
- 2 Нажмите кнопку ▲/▼/◀/▶ для выбора  (Произвольн. воспр-е), а затем нажмите кнопку ▶|| для подтверждения.**

Отобразится экран для выбора режима произвольного воспроизведения.
- 3 Нажмите кнопку ▲/▼/◀/▶ для выбора “Произвольно-Все”, а затем нажмите кнопку ▶|| для подтверждения.**

Все композиции располагаются в случайном порядке, и начинается воспроизведение.

Советы

- При запуске “Произвольн. воспр-е” режим воспроизведения изменяется на “Произв. воспр-е” или “Произв. и повтор” ( стр. 45). Даже если удалить “Произвольн. воспр-е”, то в режиме воспроизведения будет поддерживаться настройка “Произв. воспр-е” или “Произв. и повтор”.
- Режим “Произвольн. воспр-е” автоматически отключается при выполнении одной из следующих операций.
 - Запуск воспроизведения композиции, выбранной из папки “Библиотека музыки” и т.д.
 - Изменение режима воспроизведения.
 - Изменение диапазона воспроизведения.
 - Воспроизведение видео.

Отображение экрана “Текущая композиция” при каждом переключении композиции (Вспл. экран Новаяк.)

Если установить экранную заставку в режим “Часы” или “Пустой” ( стр. 83) и некоторое время не выполнять никаких операций, то на экране будут отображаться часы или будет пустой экран. Однако, если для параметра “Вспл. экран Новаяк.” установить значение “Вкл.,” то экран включается автоматически при смене композиции.

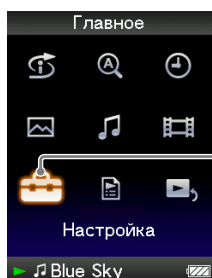

Настройка

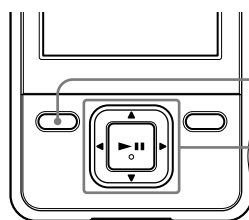

Кнопка
BACK/HOME

5-позиционная кнопка

- 1 **Нажмите и удерживайте кнопку BACK/HOME, пока не появится меню “Главное”.**
- 2 **Нажмите кнопку ▲/▼/◀/▶ для выбора  (Настройка), затем нажмите кнопку ▶|| для подтверждения.**
- 3 **Нажмите кнопку ▲/▼/◀/▶ для выбора “Настройка музыки”, а затем нажмите кнопку ▶|| для подтверждения.**
Отобразится список параметров “Настройка музыки”.
- 4 **Нажмите кнопку ▲/▼/◀/▶ для выбора “Вспл. экран Новаяк.,” а затем нажмите кнопку ▶|| для подтверждения.**
- 5 **Нажмите кнопку ▲/▼/◀/▶ для выбора “Вкл.,” а затем нажмите кнопку ▶|| для подтверждения.**
Каждый раз при смене композиции будет появляться экран “Текущая композиция”.

Отмена отображения экрана “Текущая композиция”

Выберите “Выкл.” в шаге 5. После этого при смене композиции экран “Текущая композиция” не будет отображаться.

Примечание

- Эта функция отключена при отображении фотографии во время воспроизведения композиции.

Удаление композиций из Библиотека музыки

Для удаления композиций в меню “Библиотека музыки” используйте программное обеспечение, с помощью которого выполнялась передача композиций, или Проводник Windows.

Для получения дополнительной информации об использовании программного обеспечения см. справку программы.

Отображение меню параметров музыки

Можно отобразить меню параметров музыки, нажав кнопку OPTION/PWR OFF на экране списка (включая экран эскизов), например списка композиций, или на экране музыки “Текущая композиция”. В меню параметров музыки можно выполнить различные настройки музыки. Элементы меню параметров, отображающиеся в меню параметров, различаются в зависимости от экрана, используемого для отображения меню.

Элементы меню параметров, отображающиеся на экране списка

Элементы меню параметров	Описание/страница для справки
Текущая композиция	Отображение экрана “Текущая композиция”.
Подробные сведения	Отображение подробных сведений о композиции, например, время воспроизведения, формат аудио и скорость передачи в битах, а также имя файла.
Воспроизведение	Воспроизведение всех композиций из списка композиций.
Формат отображения альбома	Выбор формата списка альбомов ( стр. 47).

Продолжение 

Элементы меню параметров, отображающиеся на экране “Текущая композиция”

Элементы меню параметров	Описание/страница для справки
Режим воспроизведения	Настройка режима воспроизведения (☞ стр. 44).
Диапазон воспроизведения	Установка диапазона воспроизведения (☞ стр. 46).
Эквалайзер	Настройка качества звука (☞ стр. 49).
VPT (Объемный)	Настройка параметров “VPT (Объемный)” (☞ стр. 52).
Обложка* ¹	Отображение обложки.
Подробные сведения* ²	Отображение подробных сведений о композиции, например, время воспроизведения, формат аудио и скорость передачи в битах, а также имя файла.
Дисплей часов	Отображение текущего времени (☞ стр. 83).

*¹ Экран “Обложка”



Во время отображения экрана обложки можно переходить к предыдущей или следующей композиции с помощью кнопки ◀/▶.

- Если композиции не имеют обложки, на проигрывателе будет отображаться изображение по умолчанию.
- Если имеется обложка, то отобразится только она. Можно задать обложку с помощью прилагаемого программного обеспечения Windows Media Player 11 или другого программного обеспечения для передачи данных. Для получения дополнительной информации об этой процедуре см. справку или обратитесь к производителю программного обеспечения. Обложка может не отображаться в зависимости от формата файла обложки.

*² Экран “Подробные сведения”



При отображении этого экрана на экране “Текущая композиция” можно переходить к предыдущей или следующей композиции с помощью кнопки ◀/▶.

Время воспроизведения

Формат файла

Скорость передачи

Файлы, защищенные авторским правом

При воспроизведении композиций с переменной скоростью передачи в битах указывается “VBR”.

Отображаемое время воспроизведения и значение на индикаторе выполнения приближительны.

Имя файла

Установка режима воспроизведения

(Режим воспр-я)

Проигрыватель обеспечивает множество режимов воспроизведения, включая воспроизведение в случайном порядке и выбранный режим повторного воспроизведения.

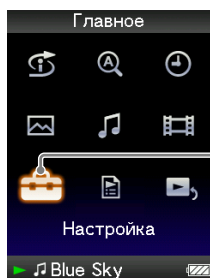

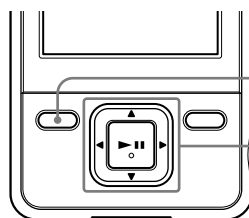

Настройка



Кнопка

BACK/HOME

5-позиционная кнопка

- 1 **Нажмите и удерживайте нажатой кнопку BACK/HOME, пока не появится меню “Главное”.**
- 2 **Нажмите кнопку ▲/▼/◀/▶ для выбора  (Настройка), затем нажмите кнопку ▶|| для подтверждения.**
- 3 **Нажмите кнопку ▲/▼/◀/▶ для выбора “Настройка музыки”, а затем нажмите кнопку ▶|| для подтверждения.**
Отобразится список параметров “Настройка музыки”.
- 4 **Нажмите кнопку ▲/▼/◀/▶ для выбора “Режим воспр-я”, а затем нажмите кнопку ▶|| для подтверждения.**
Отобразится список режимов воспроизведения.
- 5 **Нажмите кнопку ▲/▼/◀/▶ для выбора режима воспроизведения ( стр. 45), затем нажмите кнопку ▶|| для подтверждения.**
Снова отобразится список параметров “Настройка музыки”.



Совет

- На экране “Текущая композиция” можно также выбрать режим воспроизведения. Нажмите кнопку OPTION/PWR OFF и в меню параметров выберите “Режим воспроизведения”.

Продолжение ↓

Списки режимов воспроизведения

В зависимости от настройки диапазона воспроизведения содержимое для воспроизведения может отличаться (☞ стр. 46).

Тип режима воспроизведения/ значок	Описание
Обычный/Без значка	Композиции внутри диапазона воспроизведения воспроизводятся в порядке следования в списке.
Повтор/ 	Композиции внутри диапазона воспроизведения воспроизводятся в порядке следования в списке, воспроизведение будет повторяться.
Произв. воспр-е/ SHUF	Композиции внутри диапазона воспроизведения воспроизводятся в случайном порядке.
Произв. и повтор/ 	Композиции внутри диапазона воспроизведения воспроизводятся в случайном порядке, воспроизведение будет повторяться.
Повтор 1 композ./ 	Повторное воспроизведение текущей композиций или композиции, выбранной из списка композиций.

Примечание

- При запуске “Произвольн. воспр-е” режим воспроизведения изменится на “Произв. воспр-е” или “Произв. и повтор”.

Настройка диапазона воспроизведения

Можно задать диапазон воспроизведения композиций.

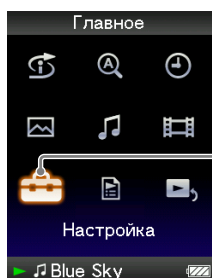

Настройка

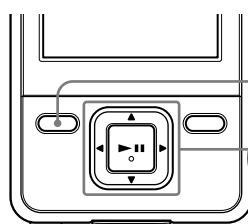

Кнопка
BACK/HOME

5-позиционная кнопка

- 1 **Нажмите и удерживайте кнопку BACK/HOME, пока не появится меню “Главное”.**
- 2 **Нажмите кнопку ▲/▼/◀/▶ для выбора  (Настройка), а затем нажмите кнопку ▶|| для подтверждения.**
- 3 **Нажмите кнопку ▲/▼/◀/▶ для выбора “Настройка музыки”, а затем нажмите кнопку ▶|| для подтверждения.**
Отобразится список параметров “Настройка музыки”.
- 4 **Нажмите кнопку ▲/▼/◀/▶ для выбора “Диапазон воспр-я”, а затем нажмите кнопку ▶|| для подтверждения.**
Отобразится экран для выбора диапазона воспроизведения.
- 5 **Нажмите кнопку ▲/▼/◀/▶ для выбора диапазона воспроизведения, а затем нажмите кнопку ▶|| для подтверждения.**

Проигрыватель обеспечивает два типа диапазона воспроизведения.

- “Все диапазоны”: воспроизведение всех композиций в папке “Библиотека музыки”. Выберите этот параметр, если требуется воспроизвести альбомы из меню “Библиотека музыки” в порядке списка композиций.
- “Выбранный диап.”: на дисплее отображается индикация , и выполняется воспроизведение композиций только в списке, из которого начинается воспроизведение (список альбомов, список исполнителей и т.д.). (Настройка по умолчанию)

Совет

- Можно также выбрать диапазон композиций для воспроизведения на экране “Текущая композиция”. Нажмите кнопку OPTION/PWR OFF, а затем в меню параметров выберите “Диапазон воспроизведения”.

Примечание

- При запуске режима воспроизведения “Произв.-Маш.врем.” для диапазона воспроизведения автоматически устанавливается значение “Выбранный диап.”.

Настройка формата отображения альбома

Возможны 3 типа форматов списка альбома проигрывателя: “Только название”, “Назв. и обложка” и “Обложки”.

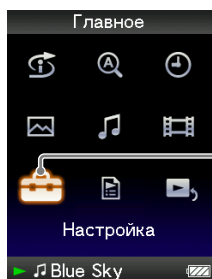

Настройка

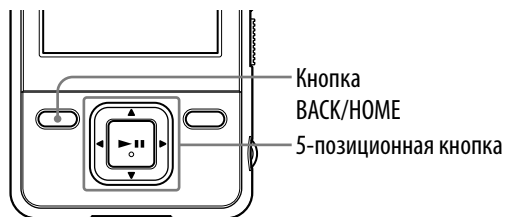

Примечания

- Если имеется обложка, то отобразится только она. Можно задать обложку с помощью прилагаемого программного обеспечения Windows Media Player 11 или другого программного обеспечения для передачи данных. Для получения дополнительной информации об этой процедуре см. справку или обратитесь к производителю программного обеспечения.
- Для некоторых форматов файлов обложки могут не отображаться.

- 1 **Нажмите и удерживайте кнопку BACK/HOME, пока не появится меню “Главное”.**
- 2 **Нажмите кнопку ▲/▼/◀/▶ для выбора  (Настройка), а затем нажмите кнопку ▶|| для подтверждения.**
- 3 **Нажмите кнопку ▲/▼/◀/▶ для выбора “Настройка музыки”, а затем нажмите кнопку ▶|| для подтверждения.**
Отобразится список параметров “Настройка музыки”.
- 4 **Нажмите кнопку ▲/▼/◀/▶ для выбора “Формат альбома”, а затем нажмите кнопку ▶|| для подтверждения.**
Отобразится список форматов отображения альбома.
- 5 **Нажмите кнопку ▲/▼/◀/▶ для выбора формата отображения, а затем нажмите кнопку ▶|| для подтверждения.**
В проигрывателе можно установить 3 типа форматов.

“Только название”

“Назв. и обложка”
(Настройка по умолчанию)

“Обложки”

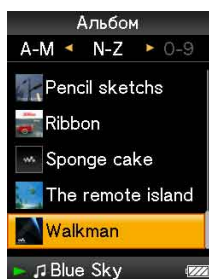
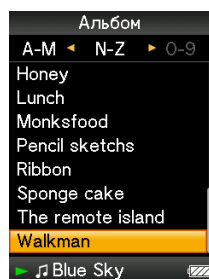



- На экране списка альбомов также можно выбрать формат отображения альбома. Нажмите кнопку OPTION/PWR OFF на экране списка альбомов и выберите “Формат отображения альбома” в меню параметров.

Настройка качества звука (Эквалайзер)

Можно задать качество звука в соответствии с музыкальным жанром и т.п.

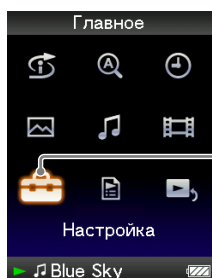

Настройка

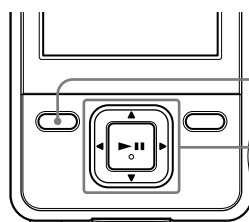



Кнопка
BACK/HOME

5-позиционная кнопка

Изменение качества звука

Можно настроить качество звука проигрывателя.

- 1 **Нажмите и удерживайте кнопку BACK/HOME, пока не появится меню “Главное”.**
- 2 **Нажмите кнопку ▲/▼/◀/▶ для выбора  (Настройка), затем нажмите кнопку ▶|| для подтверждения.**
- 3 **Нажмите кнопку ▲/▼/◀/▶ для выбора “Настройка музыки”, а затем нажмите кнопку ▶|| для подтверждения.**
Отобразится список параметров “Настройка музыки”.
- 4 **Нажмите кнопку ▲/▼/◀/▶ для выбора “Эквалайзер”, а затем нажмите кнопку ▶|| для подтверждения.**
Отобразится список параметров эквалайзера.
- 5 **Нажмите кнопку ▲/▼/◀/▶ для выбора необходимого параметра, а затем нажмите кнопку ▶|| для подтверждения.**
Выбранные параметры звука будут применены, и снова отобразится список параметров “Настройка музыки”.
Для получения подробных сведений обо всех параметрах эквалайзера см.  стр. 50.

Возвращение к обычному качеству звука

В шаге 5 выберите “Нет”, а затем нажмите кнопку ►|| для подтверждения.

Совет

- Можно также установить качество звука на экране “Текущая композиция”. Нажмите кнопку OPTIO N/PWR OFF и выберите “Эквалайзер” в меню параметров.

Примечания

- Если при использовании персональных настроек, сохраненных в качестве “Особый 1” и “Особый 2”, уровень громкости отличается от уровня громкости при использовании других настроек, для выравнивания следует отрегулировать уровень громкости вручную.
- Настройка “Эквалайзер” не применяется во время воспроизведения видео.

Список настроек эквалайзера

Настройки звука отображаются на экране в виде букв в скобках.

Настройка/значок	Описание
Нет	Параметр качества звука не активирован. (Настройка по умолчанию)
Тяжелый (†††H)	Усиление высоких и низких частот для обеспечения мощного звучания.
Поп-музыка (†††P)	Выделение звука среднего диапазона, идеально подходит для вокалов.
Джаз (†††J)	Усиление высоких и низких частот для обеспечения более живого звучания.
Уникальный (†††U)	Усиление высоких и низких частот для отчетливого звучания на малой громкости.
Особый 1 (†††1)	Пользовательские настройки звука, для которых можно настроить индивидуальные диапазоны частот. Для получения подробных сведений см.  стр. 51.
Особый 2 (†††2)	

Продолжение ↓

Настройка качества звука

Можно выполнить предварительную установку значений для CLEAR BASS (басы) и 5-полосного эквалайзера в качестве настроек “Особый 1” или “Особый 2”.

- 1** Нажмите и удерживайте кнопку BACK/HOME, пока не появится меню “Главное”.
- 2** Нажмите кнопку ▲/▼/◀/▶ для выбора  (Настройка), затем нажмите кнопку ►|| для подтверждения.
- 3** Нажмите кнопку ▲/▼/◀/▶ для выбора “Настройка музыки”, а затем нажмите кнопку ►|| для подтверждения.
Отобразится список параметров “Настройка музыки”.
- 4** Нажмите кнопку ▲/▼/◀/▶ для выбора “Эквалайзер”, а затем нажмите кнопку ►|| для подтверждения.
Отобразится список параметров эквалайзера.
- 5** Нажмите кнопку ▲/▼/◀/▶ для выбора элемента “Изменить”, отображающегося под элементом “Особый 1” или “Особый 2”, чтобы изменить значение, а затем нажмите кнопку ►|| для подтверждения.
Отобразится экран настроек.
- 6** Нажмите кнопку ◀/▶ для выбора курсора для CLEAR BASS или параметра диапазона частот и нажмите кнопку ▲/▼ для регулировки уровня параметра.
Для CLEAR BASS можно задать любой из 4-х уровней звука, а для 5 диапазонов частот можно задать 7 уровней звука.
- 7** Нажмите кнопку ►|| для подтверждения.
Снова отобразится список параметров эквалайзера.
После настройки уровня параметра убедитесь, что для подтверждения была нажата кнопка ►||. Если нажать кнопку BACK/HOME до подтверждения, значение параметра будет отменено.

Примечание

- Настройки параметров “Особый 1” или “Особый 2” не применяются во время воспроизведения видео.

Создание более яркого звука (VPT (Объемный))

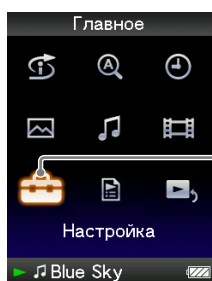

Можно выбрать параметр “Студия”, “Концерт”, “Клуб”, “Арена”, “Матрица” или “Карaoke” в соответствии с выбранной композицией с помощью функции “VPT*¹ (Объемный)”. При установке параметров “Студия”, “Концерт”, “Клуб” или “Арена” в наушниках создаются соответствующие звуковые поля.

Кроме того, при установке параметра “Матрица” создается богатое акустическое звуковое поле, а при установке параметра “Карaoke” подавляется вокал.

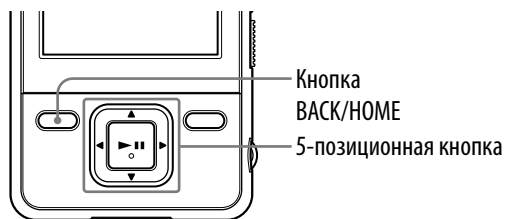

Настройка



- 1 **Нажмите и удерживайте кнопку BACK/HOME, пока не появится меню “Главное”.**
- 2 **Нажмите кнопку ▲/▼/◀/▶ для выбора  (Настройка), а затем нажмите кнопку ▶|| для подтверждения.**
- 3 **Нажмите кнопку ▲/▼/◀/▶ для выбора “Настройка музыки”, а затем нажмите кнопку ▶|| для подтверждения.**
Отобразится список параметров “Настройка музыки”.
- 4 **Нажмите кнопку ▲/▼/◀/▶ для выбора “VPT (Объемный)”, а затем нажмите кнопку ▶|| для подтверждения.**
Отобразится список параметров “VPT (Объемный)”.
- 5 **Нажмите кнопку ▲/▼/◀/▶ для выбора необходимого параметра “VPT (Объемный)” ( стр. 53), а затем нажмите кнопку ▶|| для подтверждения.**

*¹ VPT - это сокращение от Virtual Phone Technology и является собственной технологией обработки звука, разработанной компанией Sony.

Возвращение к обычному качеству звука

В шаге 5 выберите “Нет”, а затем нажмите кнопку ▶|| для подтверждения.



- На экране “Текущая композиция” можно также задать настройку “VPT (Объемный)”. Нажмите кнопку OPTIO N/PWR OFF и выберите “VPT (Объемный)” в меню параметров.

Примечание

- Настройка “VPT (Объемный)” не применяется во время воспроизведения видео.

Список настроек “VPT (Объемный)”

Настройки звука отображаются на экране в виде букв в скобках. Звук может стать более ярким при переходе от “Студия”, “Концерт”, “Клуб” до “Арена”.

Настройка/значок	Описание
Нет	Параметр “VPT (Объемный)” не активирован. (Настройка по умолчанию)
Студия (S)	Создание звука, аналогичного звуку в студии записи.
Концерт (L)	Создание звука, аналогичного звуку в концертном зале.
Клуб (C)	Создание звука, аналогичного звуку в клубе.
Арена (A)	Создание звука, аналогичного звуку на арене.
Матрица (M)	Создание дополнительного объемного эффекта и натурального и все же значительно улучшенного звука.
Карaoke (K)	Создание звука, аналогичного звуку на сцене, путем подавления звука вокала и добавления объемного эффекта.

Прослушивание чистого стереозвука (Clear Stereo)

Функция “Clear Stereo” обеспечивает индивидуальную цифровую обработку левого и правого канала звучания.

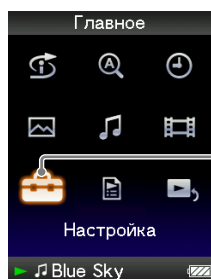

Настройка

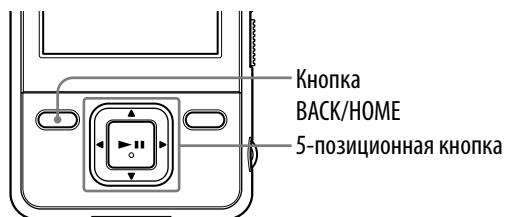

- 1 **Нажмите и удерживайте кнопку BACK/HOME, пока не появится меню “Главное”.**
- 2 **Нажмите кнопку ▲/▼/◀/▶ для выбора  (Настройка), а затем нажмите кнопку ▶|| для подтверждения.**
- 3 **Нажмите кнопку ▲/▼/◀/▶ для выбора “Настройка музыки”, а затем нажмите кнопку ▶|| для подтверждения.**
Отобразится список параметров “Настройка музыки”.
- 4 **Нажмите кнопку ▲/▼/◀/▶ для выбора “Clear Stereo”, а затем нажмите кнопку ▶|| для подтверждения.**
- 5 **Нажмите кнопку ▲/▼/◀/▶ для выбора необходимого параметра, а затем нажмите кнопку ▶|| для подтверждения.**
 - “Вкл.”: включение функции “Clear Stereo” во время использования прилагаемых наушников.
 - “Выкл.”: выключение функции “Clear Stereo” и воспроизведение обычного звука. (Настройка по умолчанию)

Примечания

- Настройка “Clear Stereo” не применяется во время воспроизведения видео.
- Функция “Clear Stereo” служит для обеспечения оптимальной работы прилагаемых наушников. Эффект “Clear Stereo” не может быть достигнут с другими наушниками. При использовании других наушников установите для настройки “Clear Stereo” значение “Выкл.”.

Корректировка звучания в диапазоне высоких частот (DSEE (повыш.кач. звука))

При включении функции “DSEE*¹(кач. звука)” звук будет насыщенным, естественным и практически не отличающимся от оригинала.

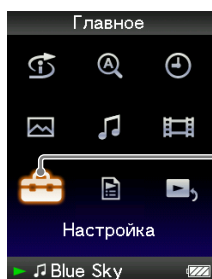

Настройка

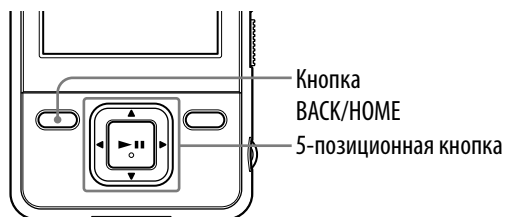

Кнопка
BACK/HOME

5-позиционная кнопка

- 1 **Нажмите и удерживайте кнопку BACK/HOME, пока не появится меню “Главное”.**
- 2 **Нажмите кнопку ▲/▼/◀/▶ для выбора  (Настройка), а затем нажмите кнопку ▶|| для подтверждения.**
- 3 **Нажмите кнопку ▲/▼/◀/▶ для выбора “Настройка музыки”, а затем нажмите кнопку ▶|| для подтверждения.**
Отобразится список параметров “Настройка музыки”.
- 4 **Нажмите кнопку ▲/▼/◀/▶ для выбора “DSEE (кач. звука)”, а затем нажмите кнопку ▶|| для подтверждения.**
- 5 **Нажмите кнопку ▲/▼/◀/▶ для выбора необходимого параметра, а затем нажмите кнопку ▶|| для подтверждения.**
 - “Вкл.”: функция “DSEE*¹(повыш.кач.звук)” включена и воспроизводится естественный звук, близкий к оригиналу.
 - “Выкл.”: воспроизводится обычный звук. (Настройка по умолчанию)

*¹ DSEE (Digital Sound Enhancement Engine) - это технология, разработанная корпорацией Sony для улучшения качества звучания сжатых аудиофайлов путем восстановления звука в области высоких частот, удаленного во время сжатия.

Примечания

- Настройка “DSEE (повыш.кач.звука)” не применяется во время воспроизведения видео.
- Функция “DSEE (повыш.кач.звука)” не эффективна для композиций с несжатым форматом файла или для композиций с высокой скоростью передачи в битах без потери низких частот.
- В том случае, если композиция имеет очень низкую скорость передачи в битах, функция “DSEE (повыш.кач.звука)” не будет эффективной.

Регулировка уровня громкости

(Динамич. нормализ.)

Можно снизить уровень громкости между композициями. При использовании этой настройки во время прослушивания композиций альбома в режиме случайного воспроизведения уровень громкости между композициями снижается, чтобы сократить разницу в уровнях записи.

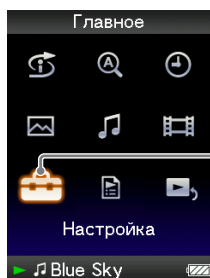

Настройка

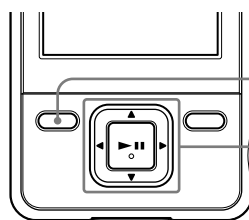

Кнопка
BACK/HOME

5-позиционная кнопка

- 1 **Нажмите и удерживайте кнопку BACK/HOME, пока не появится меню “Главное”.**
- 2 **Нажмите кнопку ▲/▼/◀/▶ для выбора  (Настройка), а затем нажмите кнопку ▶|| для подтверждения.**
- 3 **Нажмите кнопку ▲/▼/◀/▶ для выбора “Настройка музыки”, а затем нажмите кнопку ▶|| для подтверждения.**
Отобразится список параметров “Настройка музыки”.
- 4 **Нажмите кнопку ▲/▼/◀/▶ для выбора “Динамич. нормализ.,” а затем нажмите кнопку ▶|| для подтверждения.**
- 5 **Нажмите кнопку ▲/▼/◀/▶ для выбора необходимого параметра, а затем нажмите кнопку ▶|| для подтверждения.**
 - “Вкл.”: уменьшается разница в уровнях громкости между композициями.
 - “Выкл.”: воспроизведение композиций с оригинальным переданным уровнем громкости. (Настройка по умолчанию)

Примечание

- Настройка “Динамич. нормализ.” не применяется во время воспроизведения видео.



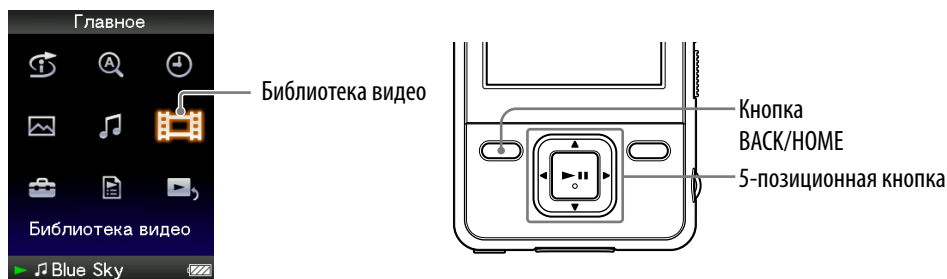

Воспроизведение видео

Можно воспроизводить видео, если перенести видеофайлы на проигрыватель с помощью программного обеспечения Media Manager for WALKMAN или проводника Windows. Проигрыватель обеспечивает 2 режима воспроизведения: режим воспроизведения одного видеофайла и режим непрерывного воспроизведения всех видеофайлов, имеющих в памяти проигрывателя (непрерывное воспр-е).



- 1 Нажмите и удерживайте кнопку BACK/HOME, пока не появится меню “Главное”.**
- 2 Нажмите кнопку ▲/▼/◀/▶ для выбора элемента  (Библиотека видео), а затем нажмите кнопку ▶|| для подтверждения.**
Отобразится список видео.
- 3 Нажмите кнопку ▲/▼/◀/▶, чтобы выбрать видео для воспроизведения, а затем нажмите кнопку ▶|| для подтверждения.**
Воспроизведение начнется.

Советы

- Формат отображения списка видео в шаге **2** можно изменить. Подробную информацию см. в разделе “Настройка формата отображения списка видео” ( стр. 66).
- Видео, которое раньше не воспроизводилось на этом проигрывателе, отобразится со значком **NEW** в списке видео.
- Для параметра “Непрерывное воспр-е” установите значение “Вкл.”, если необходимо воспроизвести все видеофайлы ( стр. 65).
- Если для параметра “Дисплей” установлено значение “Вкл.” ( стр. 62), при воспроизведении видео отобразится подробная информация, например, название видео, прошедшее время воспроизведения и т.д. название, значок воспроизведения, время, прошедшее с начала воспроизведения, и т.д. Данная информация не будет отображаться, если для параметра установлено значение “Выкл.”.
- Можно воспроизвести видео, воспроизведенное недавно. Нажмите кнопку OPTION/PWR OFF в списке видео, а затем в меню параметров выберите “Последние видео”.
- Можно задать эскизы для видеофайлов при переносе видеофайлов на проигрыватель ( стр. 66).

Примечание

- В списках видео может отображаться до 1000 видеофайлов.

Операции при воспроизведении видео

Операция (значок)	Использование 5-позиционной кнопки
Поиск начала следующего видео (▶▶) ^{*1}	Нажмите кнопку ▼.
Поиск начала текущего видео (◀◀) ^{*2}	Нажмите кнопку ▲.
Незначительная перемотка вперед (●→) ^{*3}	Нажмите кнопку ▶ во время приостановки воспроизведения видео.
Незначительная перемотка назад (←●) ^{*3}	Нажмите кнопку ◀ во время приостановки воспроизведения видео.
Быстрая перемотка вперед во время паузы (▶▶) ^{*4}	Нажмите и удерживайте кнопку ▶ во время приостановки воспроизведения видео.
Быстрая перемотка назад во время паузы (◀◀) ^{*4}	Нажмите и удерживайте кнопку ◀ во время приостановки воспроизведения видео.
Быстрая перемотка вперед (▶▶ ₁ , ▶▶ ₂ , ▶▶ ₃)	Для скорости перемотки вперед можно выбрать один из 3-х уровней, повторно нажимая кнопку ▶ (▶▶ ₁ (×10), ▶▶ ₂ (×30), ▶▶ ₃ (×100)). Нажмите кнопку ▶ для завершения выполнения операции.
Быстрая перемотка назад (◀◀ ₁ , ◀◀ ₂ , ◀◀ ₃)	Для скорости перемотки назад можно выбрать один из 3-х уровней, повторно нажимая кнопку ◀ (◀◀ ₁ (×10), ◀◀ ₂ (×30), ◀◀ ₃ (×100)). Нажмите кнопку ▶ для завершения выполнения операции.

^{*1} Включение, если для параметра “Непрерывное воспр-е” установлено значение “Вкл.” (☞ стр. 65).

^{*2} Если для параметра “Непрерывное воспр-е” установлено значение “Вкл.”, во время воспроизведения текущего видео можно найти начало предыдущего видео с помощью двойного нажатия кнопки ▲.

^{*3} Интервал, который используется для перехода вперед или назад различается в зависимости от видео.

^{*4} Скорость перемотки вперед/назад различается в зависимости от длины видео.

Настройка направления видео

Можно задать для направления видео значение “По вертикали”, “Гориз. (справа)” или “Гориз. (слева)”.

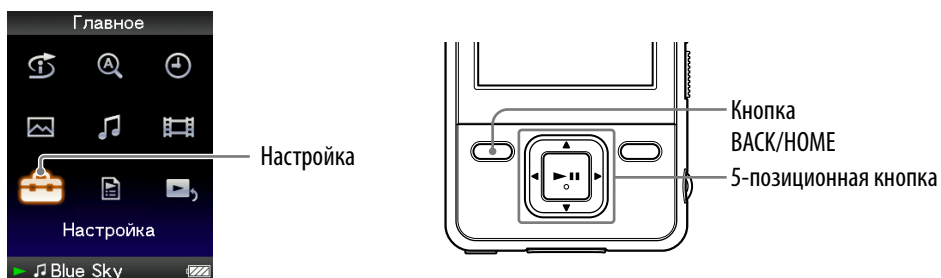

- 1 **Нажмите и удерживайте кнопку BACK/HOME, пока не появится меню “Главное”.**
- 2 **Нажмите кнопку ▲/▼/◀/▶ для выбора  (Настройка), а затем нажмите кнопку ▶|| для подтверждения.**
- 3 **Нажмите кнопку ▲/▼/◀/▶ для выбора “Настройка видео”, а затем нажмите кнопку ▶|| для подтверждения.**
Отобразится список параметров “Настройка видео”.
- 4 **Нажмите кнопку ▲/▼/◀/▶ для выбора “Направление видео”, а затем нажмите кнопку ▶|| для подтверждения.**

Продолжение ↓

5 Нажмите кнопку ▲/▼/◀/▶ для выбора необходимого параметра, а затем нажмите кнопку ►II для подтверждения.

- “По вертикали”: отображение при разрешении экрана 240 × 180 точек. (Настройка по умолчанию)
- “Гориз. (справа)” или “Гориз. (слева)”: отображение при разрешении экрана 320 × 240 точек.

Функция 5-позиционной кнопки изменяется в соответствии со значением параметра “Направление видео” (☞ стр. 17).

“По вертикали”



Исходный размер 4:3



Исходный размер 16:9

“Гориз.”

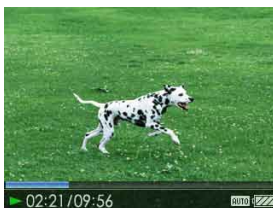

Исходный размер 4:3



Исходный размер 16:9

Советы

- Направление видео можно задать на экране видео “Текущая композиция”. Нажмите кнопку OPTION/PWR OFF и в меню параметров выберите “Направление отображения видео”.
- Если для параметра “Дисплей” установлено значение “Вкл.” (☞ стр. 62), будет отображаться подробная информация о видео: название, значок воспроизведения, время, прошедшее с начала воспроизведения, и т.д. Информация не отображается, если для этого параметра установлено значение “Выкл.”.

Примечание

- Если для параметра “Направление видео” установлено значение “Гориз. (справа)” или “Гориз. (слева)”, название видео не отображается.

Настройка отображения экрана видео

Можно включить или отключить отображение следующей информации о видео во время воспроизведения: название, значок воспроизведения, время до окончания воспроизведения и т.д.

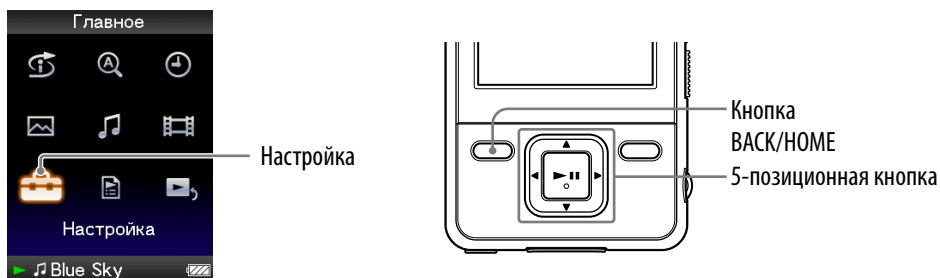

- 1 **Нажмите и удерживайте кнопку BACK/HOME, пока не появится меню “Главное”.**
- 2 **Нажмите кнопку ▲/▼/◀/▶ для выбора  (Настройка), а затем нажмите кнопку ▶|| для подтверждения.**
- 3 **Нажмите кнопку ▲/▼/◀/▶ для выбора “Настройка видео”, а затем нажмите кнопку ▶|| для подтверждения.**
Отобразится список параметров “Настройка видео”.
- 4 **Нажмите кнопку ▲/▼/◀/▶ для выбора “Дисплей”, а затем нажмите кнопку ▶|| для подтверждения.**
- 5 **Нажмите кнопку ▲/▼/◀/▶ для выбора необходимого параметра, а затем нажмите кнопку ▶|| для подтверждения.**
 - “Вкл.”: отображение названия видео, состояния воспроизведения, истекшего времени и т. д.
 - “Выкл.”: информация о воспроизводимом видео скрыта и отображается только во время управления проигрывателем. (Настройка по умолчанию)

Совет

- Настройку дисплея можно задать на экране видео “Текущая композиция”. Нажмите кнопку OPTION/PWR OFF и в меню параметров выберите “Дисплей”.

Примечание

- Если для параметра “Направление видео” установлено значение “Гориз. (справа)” или “Гориз. (слева)”, название видео не отображается.

Настройка функции масштаба

Можно увеличить масштаб воспроизводимого видео.

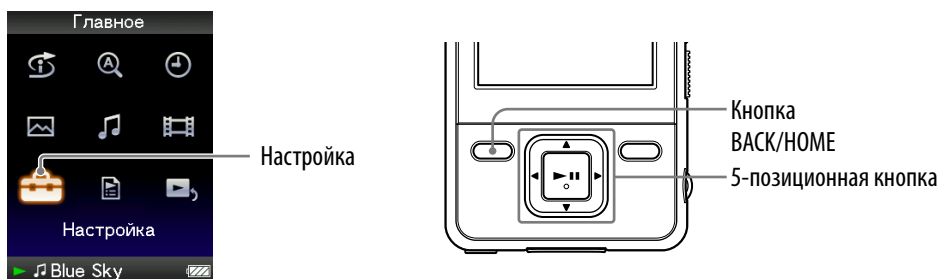

- 1 **Нажмите и удерживайте кнопку BACK/HOME, пока не появится меню “Главное”.**
- 2 **Нажмите кнопку ▲/▼/◀/▶ для выбора  (Настройка), а затем нажмите кнопку ▶|| для подтверждения.**
- 3 **Нажмите кнопку ▲/▼/◀/▶ для выбора “Настройка видео”, а затем нажмите кнопку ▶|| для подтверждения.**
Отобразится список параметров “Настройка видео”.
- 4 **Нажмите кнопку ▲/▼/◀/▶ для выбора “Настройка масштаба”, а затем нажмите кнопку ▶|| для подтверждения.**

Продолжение ↓

5 Нажмите кнопку ▲/▼/◀/▶ для выбора необходимого параметра, а затем нажмите кнопку ►II для подтверждения.

- “Авто”: видеоизображение увеличивается/уменьшается соответственно размеру области отображения с сохранением пропорций. При воспроизведении видео 16:9 (вытянутое) оно растянuto по всей ширине экрана, при этом в нижней и верхней частях экрана отображаются черные полосы. (Настройка по умолчанию)
- “Полный”: видеоизображение увеличивается/уменьшается соответственно размеру области отображения с сохранением пропорций. Видеоизображение размером 16:9 (вытянутое) полностью заполняет область отображения в высоту, а края (справа и слева) обрезаются, чтобы изображение соответствовало размеру экрана.
- “Выкл.”: видеоизображение не увеличивается/уменьшается, сохраняется исходное разрешение. Если разрешение видео слишком большое, экран будет обрезан слева, справа, сверху и снизу.

“Авто”



Исходный размер 4:3

“Полный”

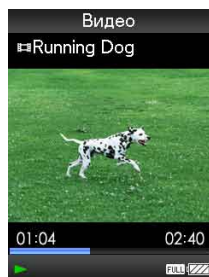

Исходный размер 4:3

“Выкл.”



Исходный размер 4:3



Исходный размер 16:9



Исходный размер 16:9



Исходный размер 16:9

Пунктирной рамкой обозначен исходный размер видеоизображения.

Совет

- Настройку масштаба можно задать на экране видео “Текущая композиция”. Нажмите кнопку OPTION/PWR OFF и в меню параметров выберите “Настройка масштаба”.

Непрерывное воспроизведение видео

Можно включить непрерывное воспроизведение всех видеофайлов, сохраненных в памяти проигрывателя.

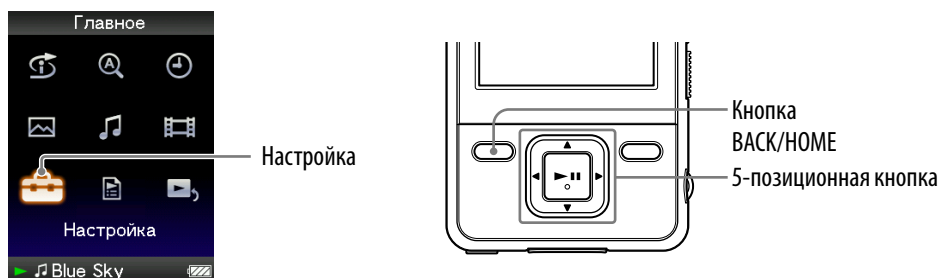

- 1 **Нажмите и удерживайте кнопку BACK/HOME, пока не появится меню “Главное”.**
- 2 **Нажмите кнопку ▲/▼/◀/▶ для выбора  (Настройка), а затем нажмите кнопку ▶|| для подтверждения.**
- 3 **Нажмите кнопку ▲/▼/◀/▶ для выбора “Настройка видео”, а затем нажмите кнопку ▶|| для подтверждения.**
Отобразится список параметров “Настройка видео”.
- 4 **Нажмите кнопку ▲/▼/◀/▶ для выбора “Непрер. воспр-е”, а затем нажмите кнопку ▶|| для подтверждения.**
- 5 **Нажмите кнопку ▲/▼/◀/▶ для выбора необходимого параметра, а затем нажмите кнопку ▶|| для подтверждения.**
 - “Вкл.”: воспроизведение всех видеофайлов, сохраненных в памяти проигрывателя.
 - “Выкл.”: воспроизведение одного выбранного файла видео.
(Настройка по умолчанию)

Совет

- Если для параметра “Непрер. воспр-е” установить значение “Выкл.”, проигрыватель запомнит место, на котором было остановлено воспроизведение видео в последний раз. Поэтому можно начать воспроизведение с места, на котором оно было остановлено.

Настройка формата отображения списка видео

Проигрыватель обеспечивает 3 формата отображения. Для формата отображения списка видео можно задать значение “Только название”, “Название и эскиз*¹” или “Только эскиз”.

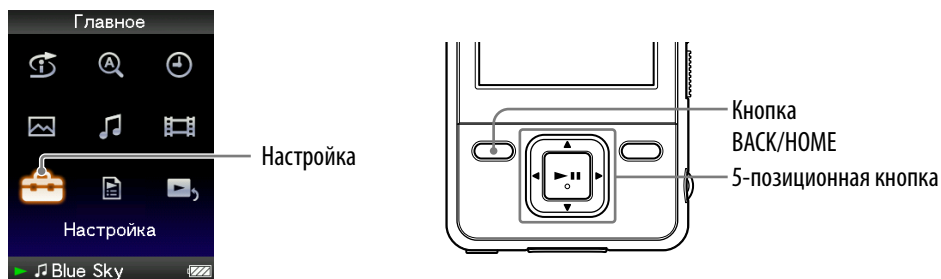

- 1 **Нажмите и удерживайте кнопку BACK/HOME, пока не появится меню “Главное”.**
- 2 **Нажмите кнопку ▲/▼/◀/▶ для выбора  (Настройка), а затем нажмите кнопку ▶|| для подтверждения.**
- 3 **Нажмите кнопку ▲/▼/◀/▶ для выбора “Настройка видео”, а затем нажмите кнопку ▶|| для подтверждения.**
Отобразится список параметров “Настройка видео”.
- 4 **Нажмите кнопку ▲/▼/◀/▶ для выбора “Формат сп. видео”, а затем нажмите кнопку ▶|| для подтверждения.**
- 5 **Нажмите кнопку ▲/▼/◀/▶ для выбора необходимого параметра, а затем нажмите кнопку ▶|| для подтверждения.**
 - “Только название”: отображение в списке видео только названий видео.
 - “Название и эскиз”: отображение эскизов, названий видео и времени воспроизведения. (Настройка по умолчанию)
 - “Только эскиз”: отображение только эскизов в списке видео.

*¹ Эскиз - это уменьшенное изображение сцены видео.

Советы

- Формат отображения списка видео можно задать на экране списка видео. Нажмите кнопку OPTION/PWR OFF и в меню параметров выберите “Формат отображения списка видео”.
- Можно задать эскизы для видеофайлов при переносе видеофайлов на проигрыватель ( стр. 26).

Примечание

- Для отдельных форматов файлов эскизы могут не отображаться.

Воспроизведение только звука видео

Параметры можно выбирать во время воспроизведения видео, когда проигрыватель находится в режиме блокировки, в режиме нормального воспроизведения или отключив экран и оставив только звук видео.

Если для данного параметра установлено значение “Нет”, экономится заряд батареи и увеличивается срок ее службы.

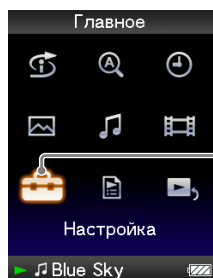

Настройка

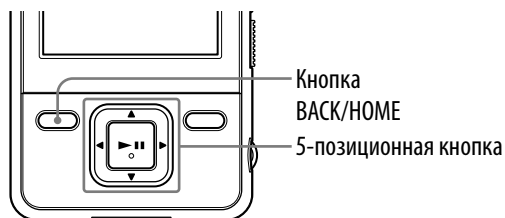

Кнопка
BACK/HOME

5-позиционная кнопка

- 1 **Нажмите и удерживайте кнопку BACK/HOME, пока не появится меню “Главное”.**
- 2 **Нажмите кнопку ▲/▼/◀/▶ для выбора  (Настройка), а затем нажмите кнопку ►|| для подтверждения.**
- 3 **Нажмите кнопку ▲/▼/◀/▶ для выбора “Настройка видео”, а затем нажмите кнопку ►|| для подтверждения.**
Отобразится список параметров “Настройка видео”.
- 4 **Нажмите кнопку ▲/▼/◀/▶ для выбора “Блокировка дисплея”, а затем нажмите кнопку ►|| для подтверждения.**
- 5 **Нажмите кнопку ▲/▼/◀/▶ для выбора необходимого параметра, а затем нажмите кнопку ►|| для подтверждения.**
 - “Да”: если проигрыватель заблокирован, кнопки управления отключены, но видео будет воспроизводиться в нормальном режиме. (Настройка по умолчанию)
 - “Нет”: когда проигрыватель находится в режиме блокировки, кнопки отключены, изображение отсутствует, слышен только звук воспроизводимого видео.

Удаление видео из библиотеки видео

При удалении видео из библиотеки видео используйте Media Manager для WALKMAN или Проводник Windows.

Для получения дополнительной информации об использовании Media Manager для WALKMAN см. справку программы.

Отображение меню параметров видео

Можно отобразить меню параметров видео, нажав кнопку OPTION/PWR OFF на экране списка (включая экран эскизов), например списка видео, или на экране видео “Текущая композиция”. В меню параметров видео можно выполнить различные настройки видео.

Набор элементов меню параметров, отображающихся в меню параметров, зависит от экрана, используемого для отображения меню.

Элементы меню параметров, отображающиеся на экране списка

Элементы меню параметров	Описание/страница для справки
Текущая композиция	Отображение экрана “Текущая композиция”.
Воспроизвести с начала	Поиск начала видео (☞ стр. 59).
Подробные сведения	Отображение информации о файле: размер, разрешение, формат сжатия видео/аудио, имя файла и т. д.
Формат отображения списка видео	Настройка формата отображения списка видео (☞ стр. 66).
Последнее видео	Начало воспроизведения видео, которое воспроизводилось последний раз.
Перейти к экрану воспроизведения композиций	Отображение экрана “Текущая композиция” для последней воспроизведенной композиции.

Элементы меню параметров, отображающиеся на экране “Текущая композиция”

Элементы меню параметров	Описание/страница для справки
Воспроизвести с начала	Поиск начала видео (☞ стр. 59).
Настройка масштаба	Настройка функции масштабирования (☞ стр. 63).
Направление отображения видео	Настройка направления видео (☞ стр. 60).
Дисплей	Настройка отображения/отсутствия отображения информации о видео (☞ стр. 62).
Подробные сведения	Отображение информации о файле: размер, разрешение, формат сжатия видео/аудио, имя файла и т. д.
Яркость	Настройка яркости экрана (☞ стр. 85).
Дисплей часов	Отображение текущего времени (☞ стр. 83).
Перейти к экрану воспроизведения композиций	Отображение экрана “Текущая композиция” для последней воспроизведенной композиции.

Отображение фото

Фотографии можно отобразить, если перенести файлы фотографий на проигрыватель с помощью программы Media Manager for WALKMAN или Проводника Windows. Можно отобразить одну фотографию во весь экран (один дисплей) или непрерывно несколько фотографий (воспроизведение слайд-шоу) ( стр. 75).

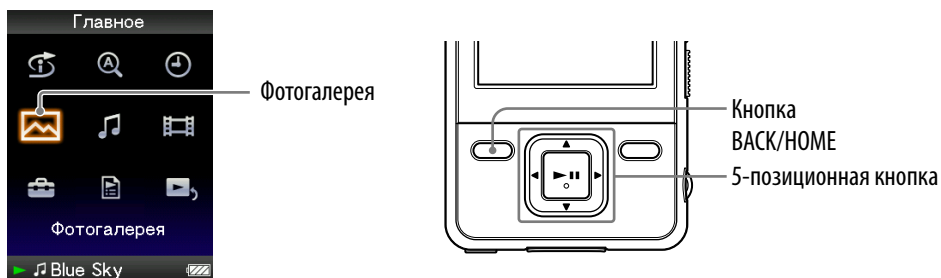

- 1 **Нажмите и удерживайте кнопку BACK/HOME, пока не появится меню "Главное".**
- 2 **Нажмите кнопку ▲/▼/◀/▶ для выбора  (Фотогалерея), а затем нажмите кнопку ▶|| для подтверждения.**
Отобразится список папок фотографий.
- 3 **Нажмите кнопку ▲/▼/◀/▶ для выбора папки, а затем нажмите кнопку ▶|| для подтверждения.**
Отобразится список фотографий.
- 4 **Нажмите кнопку ▲/▼/◀/▶ для выбора фотографии, а затем нажмите кнопку ▶|| для подтверждения.**
Отобразится выбранная фотография.
Нажмите кнопку ◀/▶ для отображения предыдущей или следующей фотографии.

Продолжение 

**Советы**

- Воспроизведение композиций не прекращается даже в процессе поиска фотографии в списках папок фотографий или списках фотографий, или когда отображается экран фотографии “Текущая композиция”.
- Можно непрерывно отображать фотографии из выбранной папки (воспроизведение слайд-шоу) (стр. 75).
- Можно упорядочить фотографии, переданные на проигрыватель, по папкам. В Проводнике Windows выберите проигрыватель (отображаемый как [WALKMAN]) и перетащите новую папку в папку “PICTURES” или “PICTURE”. Для получения дополнительной информации об иерархической структуре данных см. стр. 27.

Примечания

- В списке папок фотографий может отображаться до 1000 папок фотографий, а в списке фотографий может отображаться до 10000 фотографий.
- Если фотографии хранятся в нескольких папках, можно отобразить максимум 10000 фотографий.
- Если размер фотографии слишком большой или файл фотографии поврежден, отобразится значок . В этом случае фотографию невозможно отобразить.
- Если фотографии не совместимы с DCF 2.0 (или имя папки/файла слишком длинное и т.д.), для выполнения операции (отображения фотографии или показа слайд-шоу) может потребоваться большее количество времени.



Настройка направления фотографии

Можно задать для направления фотографии значение “По вертикали”, “Гориз. (справа)” или “Гориз. (слева)”.

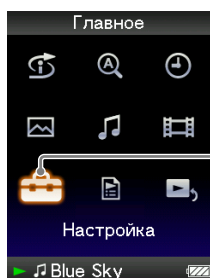

Настройка

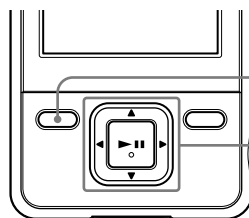

Кнопка
BACK/HOME

5-позиционная кнопка

- 1 **Нажмите и удерживайте кнопку BACK/HOME, пока не появится меню “Главное”.**
- 2 **Нажмите кнопку ▲/▼/◀/▶ для выбора  (Настройка), а затем нажмите кнопку ▶|| для подтверждения.**
- 3 **Нажмите кнопку ▲/▼/◀/▶ для выбора “Настройка фото”, а затем нажмите кнопку ▶|| для подтверждения.**
Отобразится список параметров “Настройка фото”.
- 4 **Нажмите кнопку ▲/▼/◀/▶ для выбора “Направление фото”, а затем нажмите кнопку ▶|| для подтверждения.**

Продолжение ↓



5 Нажмите кнопку ▲/▼/◀/▶ для выбора необходимого параметра, а затем нажмите кнопку ►II для подтверждения.

- “По вертикали”: отображение при разрешении экрана 240 × 180 точек. (Настройка по умолчанию)
- “Гориз. (справа)” или “Гориз. (слева)”: отображение при разрешении экрана 320 × 240 точек.

Функция 5-позиционной кнопки изменяется в соответствии со значением параметра “Направление фото” (☞ стр. 18).

“По вертикали”



“Гориз.”





Совет

- Направление фотографии можно задать на экране фотографии “Текущая композиция”. Нажмите кнопку OPTION/PWR OFF и в меню параметров выберите “Направление отображения фото”.

Настройка отображения экрана фото

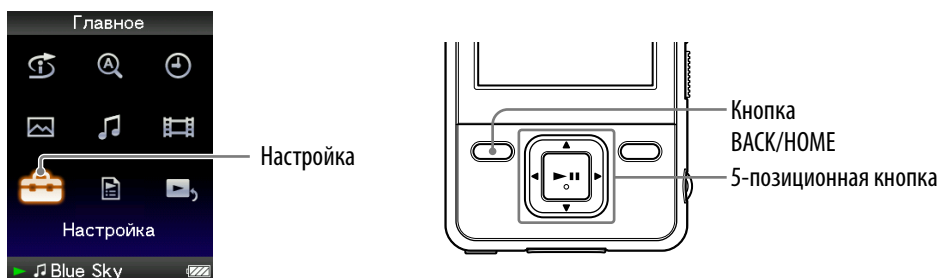
При отображении фото можно отобразить или скрыть подробную информацию, например значок состояния воспроизведения и т.д.



- 1 **Нажмите и удерживайте кнопку BACK/HOME, пока не появится меню “Главное”.**
- 2 **Нажмите кнопку ▲/▼/◀/▶ для выбора  (Настройка), а затем нажмите кнопку ▶|| для подтверждения.**
- 3 **Нажмите кнопку ▲/▼/◀/▶ для выбора “Настройка фото”, а затем нажмите кнопку ▶|| для подтверждения.**
Отобразится список параметров “Настройка фото”.
- 4 **Нажмите кнопку ▲/▼/◀/▶ для выбора “Дисплей”, а затем нажмите кнопку ▶|| для подтверждения.**
- 5 **Нажмите кнопку ▲/▼/◀/▶ для выбора необходимого параметра, а затем нажмите кнопку ▶|| для подтверждения.**
 - “Вкл.”: отображение названия текущей фотографии, даты съемки, состояния воспроизведения, номера фотографии и т. д.
 - “Выкл.”: скрытие информации о текущей фотографии. (Настройка по умолчанию)

Совет

- Настройку дисплея можно задать на экране фотографии “Текущая композиция”. Нажмите кнопку OPTION/PWR OFF и в меню параметров выберите “Дисплей”.

Примечание

- Если для параметра “Направление фото” установлено значение “Гориз. (справа)” или “Гориз. (слева)” ( стр. 72), название фото отображаться не будет, даже если для настройки “Дисплей” установить значение “Вкл.”.

Воспроизведение слайд-шоу

Можно непрерывно отображать фотографии из выбранной папки.

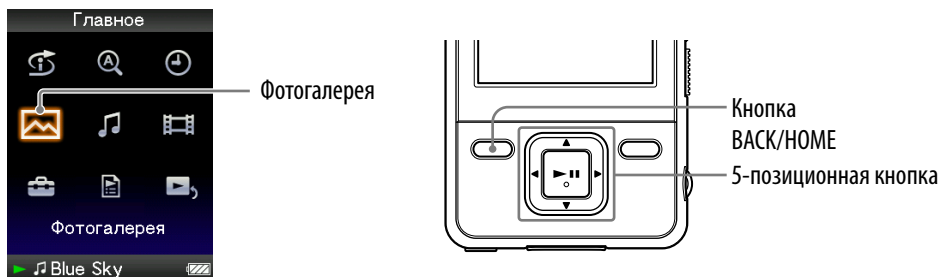

- 1 **Нажмите и удерживайте кнопку BACK/HOME, пока не появится меню “Главное”.**
- 2 **Нажмите кнопку ▲/▼/◀/▶ для выбора  (Фотогалерея), а затем нажмите кнопку ▶|| для подтверждения.**
Отобразится список папок фотографий.
- 3 **Нажмите кнопку ▲/▼/◀/▶ для выбора папки фотографий, а затем нажмите и удерживайте кнопку ▶||.**
Запустится слайд-шоу.

Совет

- Можно запустить воспроизведение слайд-шоу, выполнив одну из следующих операций.
 - Нажмите и удерживайте кнопку ▶|| в списке фотографий.
 - Нажмите кнопку ▶|| на экране фотографии “Текущая композиция”.
 - Нажмите кнопку OPTION/PWR OFF в списке папок фотографий или списке фотографий, а затем в меню параметров выберите “Начать слайд-шоу”.

Примечание

- При воспроизведении слайд-шоу экран не выключится автоматически и не перейдет в режим экранной заставки ( стр. 83).

Настройка режима воспроизведения слайд-шоу

Можно повторно отображать фотографии в виде слайд-шоу.

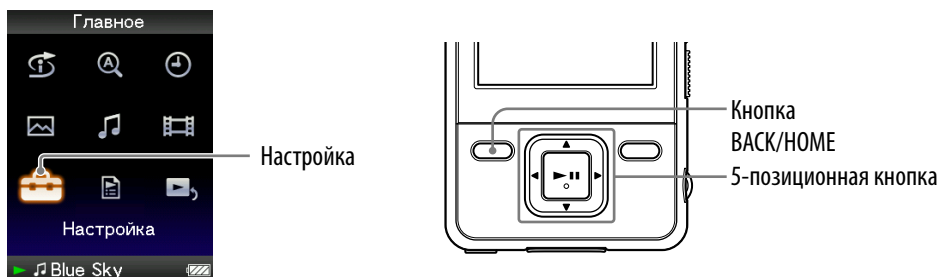

- 1 **Нажмите и удерживайте кнопку BACK/HOME, пока не появится меню “Главное”.**
- 2 **Нажмите кнопку ▲/▼/◀/▶ для выбора  (Настройка), а затем нажмите кнопку ▶|| для подтверждения.**
- 3 **Нажмите кнопку ▲/▼/◀/▶ для выбора “Настройка фото”, а затем нажмите кнопку ▶|| для подтверждения.**
Отобразится список параметров “Настройка фото”.
- 4 **Нажмите кнопку ▲/▼/◀/▶ для выбора “Повтор слайд-шоу”, а затем нажмите кнопку ▶|| для подтверждения.**
- 5 **Нажмите кнопку ▲/▼/◀/▶ для выбора необходимого параметра, а затем нажмите кнопку ▶|| для подтверждения.**
 - “Вкл.”: непрерывное и повторное отображение фотографий из папки фотографий.
 - “Выкл.”: непрерывное отображение фотографий из папки фотографий до последней фотографии с возвратом к первой и последующей остановкой воспроизведения. (Настройка по умолчанию)

Совет

- Режим воспроизведения слайд-шоу можно установить на экране фотографии “Текущая композиция”. Нажмите кнопку OPTION/PWR OFF и выберите “Повтор слайд-шоу” в меню параметров.

Примечание

- При воспроизведении слайд-шоу экран не выключится автоматически и не перейдет в режим экранной заставки ( стр. 83).

Настройка интервала слайд-шоу

Можно настроить продолжительность отображения каждой фотографии.

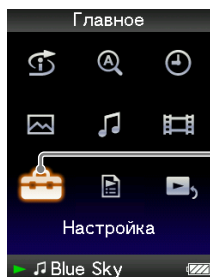

Настройка

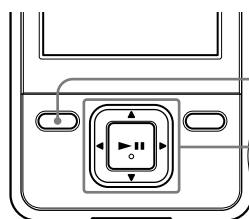

Кнопка

BACK/HOME

5-позиционная кнопка

1 Нажмите и удерживайте кнопку BACK/HOME, пока не появится меню “Главное”.

2 Нажмите кнопку ▲/▼/◀/▶ для выбора  (Настройка), а затем нажмите кнопку ▶|| для подтверждения.

3 Нажмите кнопку ▲/▼/◀/▶ для выбора “Настройка фото”, а затем нажмите кнопку ▶|| для подтверждения.

Отобразится список параметров “Настройка фото”.

4 Нажмите кнопку ▲/▼/◀/▶ для выбора “Интервал слайд-шоу”, а затем нажмите кнопку ▶|| для подтверждения.

5 Нажмите кнопку ▲/▼/◀/▶ для выбора необходимого параметра, а затем нажмите кнопку ▶|| для подтверждения.

Фотографии переключаются на следующие фотографии с выбранным интервалом: “Короткий”, “Обычный” (настройка по умолчанию) или “Длительный”.

Совет

- Интервал слайд-шоу можно задать на экране фотографии “Текущая композиция”. Нажмите кнопку OPTION/PWR OFF и в меню параметров выберите “Интервал слайд-шоу”.

Примечание

- При большом размере фотографии отображение может занять некоторое время.

Настройка формата отображения списка фото

Проигрыватель обеспечивает три формата отображения. Для формата отображения списка видео можно задать значение “Только название”, “Название и эскиз^{*1}” или “Только эскиз”.

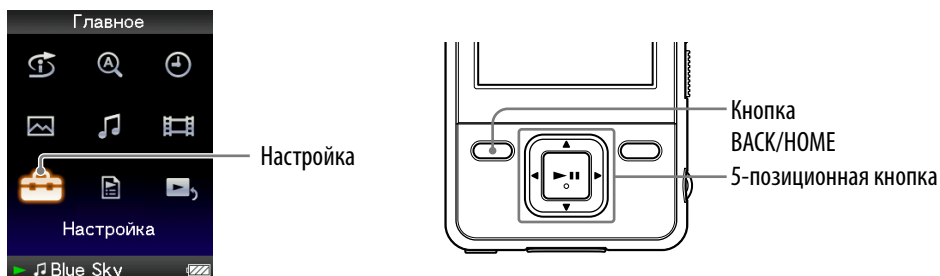

- 1 **Нажмите и удерживайте кнопку BACK/HOME, пока не появится меню “Главное”.**
- 2 **Нажмите кнопку ▲/▼/◀/▶ для выбора  (Настройка), а затем нажмите кнопку ▶|| для подтверждения.**
- 3 **Нажмите кнопку ▲/▼/◀/▶ для выбора “Настройка фото”, а затем нажмите кнопку ▶|| для подтверждения.**
Отобразится список параметров “Настройка фото”.
- 4 **Нажмите кнопку ▲/▼/◀/▶ для выбора “Формат сп. фото”, а затем нажмите кнопку ▶|| для подтверждения.**
- 5 **Нажмите кнопку ▲/▼/◀/▶ для выбора необходимого параметра, а затем нажмите кнопку ▶|| для подтверждения.**
 - “Только название”: отображение только названия фото в списке фотографий.
 - “Название и эскиз”: отображение названия и эскиза фотографии в списке фотографий.
 - “Только эскиз”: отображение только эскиза в списке фотографий.
(Настройка по умолчанию)

^{*1} Эскиз - это уменьшенное изображение фотографии.

Совет

- Формат отображения списка фото можно задать на экране списка фотографий. Нажмите кнопку OPTION/PWR OFF и в меню параметров выберите “Формат отображения списка фото”.

Примечание

- Для отдельных форматов файлов эскизы могут не отображаться.



Удаление фотографий из фотогалереи

При удалении фотографий из раздела “Фотогалерея” используйте программу Media Manager for WALKMAN или Проводник Windows. Для получения дополнительной информации об использовании Media Manager for WALKMAN см. справку программы.

Примечание

- С помощью Media Manager for WALKMAN нельзя удалить фотографии, имена которых были изменены с помощью Проводника Windows.

Отображение меню параметров фото

Можно отобразить меню параметров фото, нажав кнопку OPTION/PWR OFF на экране списка (включая экран эскизов), например списка папок фотографий, или на экране фотографии “Текущая композиция”. В меню параметров фото можно выполнить различные настройки фотографий. Элементы меню параметров, отображающиеся в меню параметров, различаются в зависимости от экрана, используемого для отображения меню.

Элементы меню параметров, отображающиеся на экране списка

Элементы меню параметров	Описание/страница для справки
Текущая композиция	Отображение экрана “Текущая композиция”.
Начать слайд-шоу	Запуск слайд-шоу (☞ стр. 75).
Подробные сведения	Отображение информации о файле: размер, разрешение, имя файла и т.д.
Формат отображения списка фото	Настройка формата отображения списка фото (☞ стр. 78).
Последнее фото	Начало воспроизведения фото, которое воспроизводилось последний раз.
Перейти к экрану воспроизведения композиций	Отображение экрана “Текущая композиция” для последней воспроизведенной композиции.

Элементы меню параметров, отображающиеся на экране “Текущая композиция”

Элементы меню параметров	Описание/страница для справки
Направление отображения фото	Настройка направления фотографии (☞ стр. 72).
Дисплей	Настройка отображения/отсутствия отображения информации о фото (☞ стр. 74).
Подробные сведения	Отображение информации о файле: размер, разрешение, имя файла и т.д.
Повтор слайд-шоу	Выбор режима воспроизведения слайд-шоу (☞ стр. 76).
Интервал слайд-шоу	Выбор интервала слайд-шоу (☞ стр. 77).
Яркость	Настройка яркости экрана (☞ стр. 85).
Дисплей часов	Отображение текущего времени (☞ стр. 83).
Перейти к экрану воспроизведения композиций	Отображение экрана “Текущая композиция” для последней воспроизведенной композиции.



Ограничение уровня громкости

(AVLS (огр. громк.))

Можно задать функцию “AVLS (огр. громк.)” (Automatic Volume Limiter System) для ограничения максимального уровня громкости, чтобы не беспокоить и не отвлекать окружающих. С помощью функции “AVLS (огр. громк.)” можно слушать музыку с комфортным уровнем громкости. По умолчанию установлено значение “Выкл.”

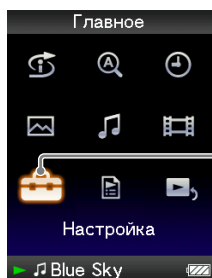

Настройка

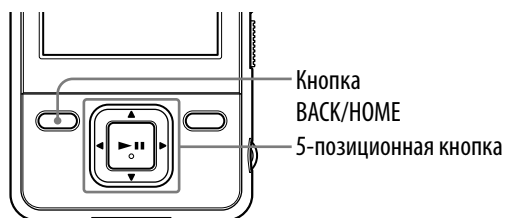

Кнопка
BACK/HOME

5-позиционная кнопка

- 1 **Нажмите и удерживайте кнопку BACK/HOME, пока не появится меню “Главное”.**
- 2 **Нажмите кнопку ▲/▼/◀/▶ для выбора  (Настройка), а затем нажмите кнопку ▶|| для подтверждения.**
- 3 **Нажмите кнопку ▲/▼/◀/▶ для выбора “Общая настройка”, а затем нажмите кнопку ▶|| для подтверждения.**
Отобразится список параметров элемента “Общая настройка”.
- 4 **Нажмите кнопку ▲/▼/◀/▶ для выбора “AVLS (огр. громк.)”, а затем нажмите кнопку ▶|| для подтверждения.**
- 5 **Нажмите кнопку ▲/▼/◀/▶ для выбора “Вкл.”, а затем нажмите кнопку ▶|| для подтверждения.**
Будет поддерживаться умеренный уровень громкости.

Установка для элемента значения “Выкл.”

В шаге 5 выберите “Выкл.”, а затем нажмите кнопку ▶|| для подтверждения.



Отключение звуковых сигналов

Можно отключить звуковые сигналы проигрывателя.
По умолчанию установлено значение “Вкл.”.

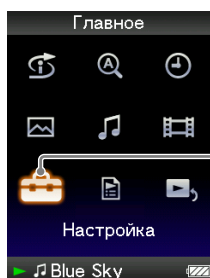

Настройка

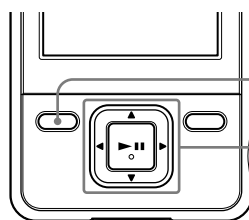

Кнопка
BACK/HOME

5-позиционная кнопка

- 1 Нажмите и удерживайте кнопку BACK/HOME, пока не появится меню “Главное”.
- 2 Нажмите кнопку ▲/▼/◀/▶ для выбора  (Настройка), а затем нажмите кнопку ►|| для подтверждения.
- 3 Нажмите кнопку ▲/▼/◀/▶ для выбора “Общая настройка”, а затем нажмите кнопку ►|| для подтверждения.
Отобразится список параметров элемента “Общая настройка”.
- 4 Нажмите кнопку ▲/▼/◀/▶ для выбора “Настройка сигналов”, а затем нажмите кнопку ►|| для подтверждения.
- 5 Нажмите кнопку ▲/▼/◀/▶ для выбора “Выкл.”, а затем нажмите кнопку ►|| для подтверждения.

Установка для элемента значения “Вкл.”

В шаге 5 выберите “Вкл.”, а затем нажмите кнопку ►|| для подтверждения.



Настройка типа экранной заставки

Для экранной заставки можно выбрать значение “Часы” или “Пустой” на период, когда при воспроизведении композиции другие операции не выполняются. Можно также выбрать “Нет”, чтобы отменить экранную заставку.

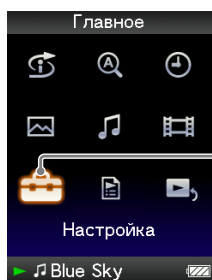

Настройка

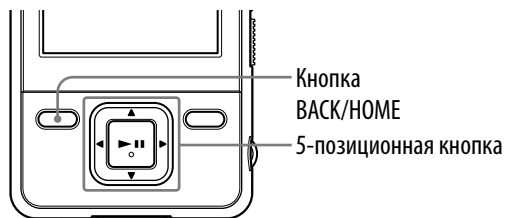

Кнопка
BACK/HOME

5-позиционная кнопка

- 1 **Нажмите и удерживайте кнопку BACK/HOME, пока не появится меню “Главное”.**
- 2 **Нажмите кнопку ▲/▼/◀/▶ для выбора  (Настройка), а затем нажмите кнопку ▶|| для подтверждения.**
- 3 **Нажмите кнопку ▲/▼/◀/▶ для выбора “Общая настройка”, а затем нажмите кнопку ▶|| для подтверждения.**
Отобразится список параметров “Общая настройка”.
- 4 **Нажмите кнопку ▲/▼/◀/▶ для выбора “Экранная заставка”, а затем нажмите кнопку ▶|| для подтверждения.**
- 5 **Нажмите кнопку ▲/▼/◀/▶ для выбора “Тип”, а затем нажмите кнопку ▶|| для подтверждения.**
Отобразится список типов экранной заставки.
- 6 **Нажмите кнопку ▲/▼/◀/▶ для выбора необходимого типа, а затем нажмите кнопку ▶|| для подтверждения.**
После подтверждения снова отобразится экран шага 5.
 - “Часы”: если в течение некоторого времени не выполняются никакие операции, в качестве экранной заставки отобразятся часы. (Настройка по умолчанию)
 - “Пустой”: если в течение некоторого времени не выполняются никакие операции, экран отключается.
 - “Нет”: экранная заставка не запускается.

Установка времени экранной заставки

Можно задать время включения экранной заставки через 15, 30 или 60 секунд.

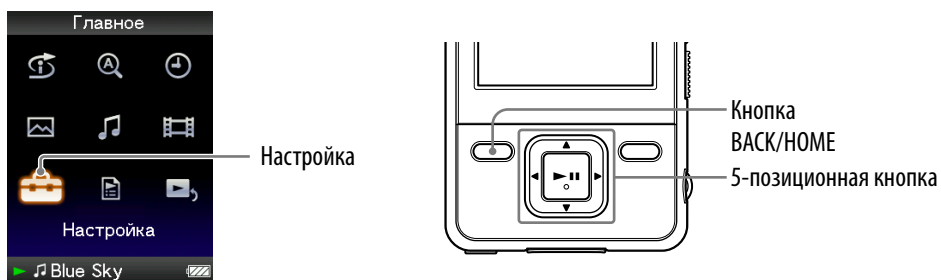

- 1 **Нажмите и удерживайте кнопку BACK/HOME, пока не появится меню “Главное”.**
- 2 **Нажмите кнопку ▲/▼/◀/▶ для выбора (Настройка), а затем нажмите кнопку ▶|| для подтверждения.**
- 3 **Нажмите кнопку ▲/▼/◀/▶ для выбора “Общая настройка”, а затем нажмите кнопку ▶|| для подтверждения.**
Отобразится список параметров “Общая настройка”.
- 4 **Нажмите кнопку ▲/▼/◀/▶ для выбора “Экранная заставка”, а затем нажмите кнопку ▶|| для подтверждения.**
- 5 **Нажмите кнопку ▲/▼/◀/▶ для выбора “Время ожидания”, а затем нажмите кнопку ▶|| для подтверждения.**
Отобразится список возможного времени ожидания экранной заставки.
- 6 **Нажмите кнопку ▲/▼/◀/▶ для выбора необходимого типа, а затем нажмите кнопку ▶|| для подтверждения.**
После подтверждения снова отобразится экран шага 5.
Можно выбрать время “15 сек”, “30 сек” (настройка по умолчанию) или “60 сек”.

Советы

- Во время прокрутки символов на экране экранная заставка не появляется.
- Если выбрать значение “Нет” для параметра “Тип” в разделе “Экранная заставка”, нельзя установить значение для параметра “Время ожидания”.



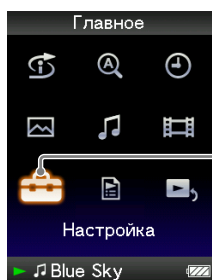

Настройка яркости экрана (Яркость)

Можно настроить яркость экрана, выбрав один из 5 уровней.

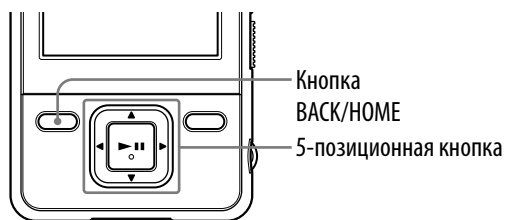

Настройка



- 1 **Нажмите и удерживайте кнопку BACK/HOME, пока не появится меню “Главное”.**
- 2 **Нажмите кнопку ▲/▼/◀/▶ для выбора  (Настройка), а затем нажмите кнопку ▶|| для подтверждения.**
- 3 **Нажмите кнопку ▲/▼/◀/▶ для выбора “Общая настройка”, а затем нажмите кнопку ▶|| для подтверждения.**
Отобразится список параметров “Общая настройка”.
- 4 **Нажмите кнопку ▲/▼/◀/▶ для выбора “Яркость”, а затем нажмите кнопку ▶|| для подтверждения.**
Появится экран настройки яркости.
- 5 **Нажмите кнопку ▲/▼/◀/▶ для выбора уровня, а затем нажмите кнопку ▶|| для подтверждения.**

По умолчанию установлено значение “3”.

После настройки уровня параметра убедитесь, что кнопка ▶|| нажата для подтверждения. Если нажать кнопку BACK/HOME до подтверждения, значение параметра будет отменено.



Советы

- Можно настроить яркость экрана во время воспроизведения видео или фото. Нажмите кнопку OPTION/PWR OFF и в меню параметров выберите “Яркость”.
- Если для яркости экрана установить более низкий уровень, зарядки хватит на более долгий период ( стр. 96).



Установка текущего времени (Уст. даты/времени)

Можно установить текущее время вручную.

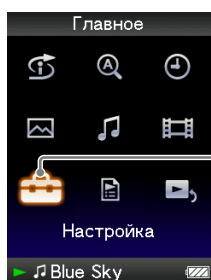

Настройка

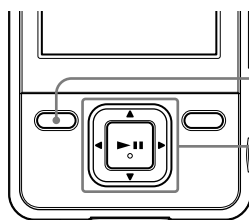

Кнопка
BACK/HOME

5-позиционная кнопка

- 1 **Нажмите и удерживайте кнопку BACK/HOME, пока не появится меню "Главное".**
- 2 **Нажмите кнопку ▲/▼/◀/▶ для выбора  (Настройка), а затем нажмите кнопку ▶|| для подтверждения.**
- 3 **Нажмите кнопку ▲/▼/◀/▶ для выбора "Общая настройка", а затем нажмите кнопку ▶|| для подтверждения.**
Отобразится список параметров элемента "Общая настройка".
- 4 **Нажмите кнопку ▲/▼/◀/▶ для выбора "Уст. даты/времени", а затем нажмите кнопку ▶|| для подтверждения.**
Отобразится экран для установки даты и времени.
- 5 **Нажмите кнопку ◀/▶ для выбора года выпуска, а затем нажмите кнопку ▲/▼ для увеличения/уменьшения значения, а затем нажмите кнопку ▶|| для подтверждения.**
- 6 **Настройте месяц, дату, часы и минуты, как в шаге 5.**

Продолжение ↓





Отображение текущего времени

- Выберите  (Дисплей часов) в меню “Главное”.
- Нажмите кнопку OPTION/PWR OFF на экране “Текущая композиция” и в меню параметров выберите “Дисплей часов”.



Совет

- Можно выбрать следующий формат даты: “ГГГГ/ММ/ДД”, “ММ/ДД/ГГГГ” и “ДД/ММ/ГГГГ”. Кроме того, можно выбрать формат времени “12-часовой” или “24-часовой”. Подробную информацию см. в разделе “Настройка формата даты” (Формат даты) ( стр. 88) или “Настройка формата времени” (Формат времени) ( стр. 89).

Примечания

- Если заряд батареи закончился, например, когда проигрыватель не используется в течение длительного времени, возможно, значения даты и времени будут сброшены и будет отображаться значок “-” вместо текущей даты и времени.
- Часы могут убегать или отставать на 60 секунд в месяц. В этом случае установите часы повторно.

Настройка формата даты

Для отображения текущего времени (стр. 86) можно установить один из следующих форматов даты: “ГГГГ/ММ/ДД”, “ММ/ДД/ГГГГ” и “ДД/ММ/ГГГГ”.

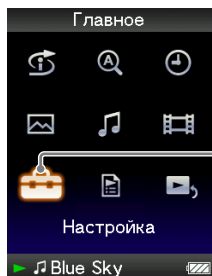

Настройка

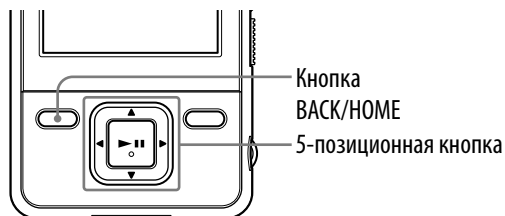

1 Нажмите и удерживайте кнопку BACK/HOME, пока не появится меню “Главное”.

2 Нажмите кнопку ▲/▼/◀/▶ для выбора (Настройка), а затем нажмите кнопку ▶|| для подтверждения.

3 Нажмите кнопку ▲/▼/◀/▶ для выбора “Общая настройка”, а затем нажмите кнопку ▶|| для подтверждения.

Отобразится список параметров элемента “Общая настройка”.

4 Нажмите кнопку ▲/▼/◀/▶ для выбора “Формат даты”, а затем нажмите кнопку ▶|| для подтверждения.

Отобразится экран для настройки формата отображения.

5 Нажмите кнопку ▲/▼/◀/▶ для выбора необходимого параметра, а затем нажмите кнопку ▶|| для подтверждения.

Можно выбрать один из 3 форматов.

- “ГГГГ/ММ/ДД”: дата имеет формат “год/месяц/день”.
- “ММ/ДД/ГГГГ”: дата имеет формат “месяц/день/год”.
- “ДД/ММ/ГГГГ”: дата имеет формат “день/месяц/год”.

Настройка формата времени

Можно выбрать следующий формат отображения времени (стр. 86):
“12-часовой” или “24-часовой”.

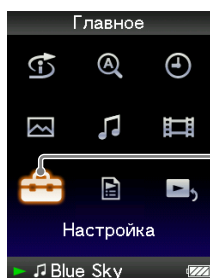

Настройка

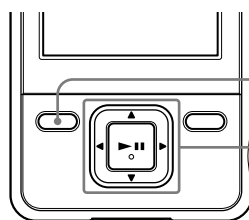

Кнопка
BACK/HOME

5-позиционная кнопка

- 1 **Нажмите и удерживайте кнопку BACK/HOME, пока не появится меню “Главное”.**
- 2 **Нажмите кнопку ▲/▼/◀/▶ для выбора (Настройка), а затем нажмите кнопку ▶|| для подтверждения.**
- 3 **Нажмите кнопку ▲/▼/◀/▶ для выбора “Общая настройка”, а затем нажмите кнопку ▶|| для подтверждения.**
Отобразится список параметров элемента “Общая настройка”.
- 4 **Нажмите кнопку ▲/▼/◀/▶ для выбора “Формат времени”, а затем нажмите кнопку ▶|| для подтверждения.**
Отобразится экран для настройки формата отображения.
- 5 **Нажмите кнопку ▲/▼/◀/▶ для выбора необходимого параметра, а затем нажмите кнопку ▶|| для подтверждения.**
 - “12-часовой”: отображение текущего времени в 12-часовом формате.
 - “24-часовой”: отображение текущего времени в 24-часовом формате.

Отображение данных проигрывателя (Инф. об устройстве)

Можно отобразить такую информацию, как номер модели, версия встроенного программного обеспечения и т.д.

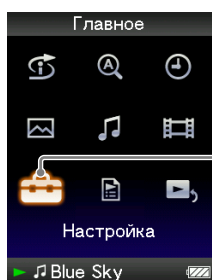

Настройка

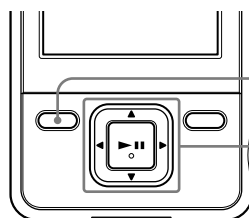

Кнопка
BACK/HOME

5-позиционная кнопка

- 1 **Нажмите и удерживайте кнопку BACK/HOME, пока не появится меню “Главное”.**
- 2 **Нажмите кнопку ▲/▼/◀/▶ для выбора (Настройка), а затем нажмите кнопку ►|| для подтверждения.**
- 3 **Нажмите кнопку ▲/▼/◀/▶ для выбора “Общая настройка”, а затем нажмите кнопку ►|| для подтверждения.**
Отобразится список параметров элемента “Общая настройка”.
- 4 **Нажмите кнопку ▲/▼/◀/▶ для выбора “Инф. об устройстве”, а затем нажмите кнопку ►|| для подтверждения.**
Отобразится список доступных данных проигрывателя.

Доступные данные проигрывателя

Параметр	Описание
Модель:	Отображение названия модели проигрывателя.
Встроенное ПО:	Отображение данных о версии встроенного ПО проигрывателя.
Всего композиций:	Отображение общего количества композиций на проигрывателе.
Всего видео:	Отображение общего количества видео на проигрывателе.
Всего фото:	Отображение общего количества фотографий на проигрывателе.
WM-PORT:	Отображение данных о версии WM-PORT.



Восстановление заводских настроек

(Сброс всех настр.)

Можно восстановить настройки проигрывателя по умолчанию. При восстановлении настроек проигрывателя аудиоданные и фотографии не удаляются.

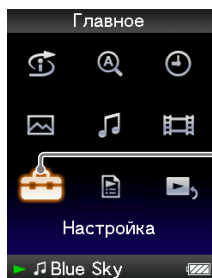

Настройка

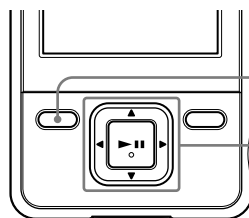

Кнопка
ВАСК/НОМЕ

5-позиционная кнопка

Примечание

- Эта функция доступна только в режиме паузы.

- 1 Нажмите и удерживайте кнопку ВАСК/НОМЕ в режиме паузы, пока не появится меню "Главное".**
- 2 Нажмите кнопку ▲/▼/◀/▶ для выбора  (Настройка), а затем нажмите кнопку ►|| для подтверждения.**
- 3 Нажмите кнопку ▲/▼/◀/▶ для выбора "Общая настройка", а затем нажмите кнопку ►|| для подтверждения.**
Отобразится список параметров элемента "Общая настройка".
- 4 Нажмите кнопку ▲/▼/◀/▶ для выбора "Сброс всех настр.", а затем нажмите кнопку ►|| для подтверждения.**
Отобразится экран подтверждения для восстановления заводских настроек.
- 5 Нажмите кнопку ▲/▼ для выбора "Да", а затем нажмите кнопку ►|| для подтверждения.**
Появится сообщение "Заводские настройки восстановлены".

Отмена операции

В шаге **5** выберите "Нет", а затем нажмите кнопку ►|| для подтверждения. Можно также отменить операцию, нажав кнопку ВАСК/НОМЕ в шаге **5**.

Процедура настройки будет отменена, и снова отобразится список "Общая настройка".

Форматирование памяти (Форматирование)

Можно выполнить форматирование встроенной флэш-памяти проигрывателя. При форматировании памяти все данные и настройки будут удалены. Перед форматированием обязательно проверяйте, есть ли в памяти важные данные, и экспортируйте их на жесткий диск компьютера.

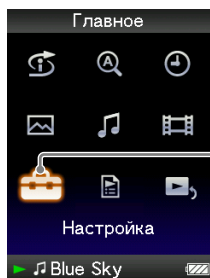

Настройка

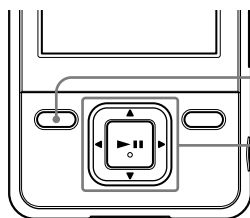

Кнопка
BACK/HOME

5-позиционная кнопка

Примечание

- Эта функция доступна только в режиме паузы.

- 1 Нажмите и удерживайте кнопку BACK/HOME в режиме паузы, пока не появится меню "Главное".**
- 2 Нажмите кнопку ▲/▼/◀/▶ для выбора (Настройка), а затем нажмите кнопку ►|| для подтверждения.**
- 3 Нажмите кнопку ▲/▼/◀/▶ для выбора "Общая настройка", а затем нажмите кнопку ►|| для подтверждения.**
Отобразится список параметров элемента "Общая настройка".
- 4 Нажмите кнопку ▲/▼/◀/▶ для выбора "Форматирование", а затем нажмите кнопку ►|| для подтверждения.**
Отобразится сообщение "Будут удалены все данные, включая композиции. Продолжить?".
- 5 Нажмите кнопку ▲/▼ для выбора "Да", а затем нажмите кнопку ►|| для подтверждения.**
Отобразится сообщение "Будут удалены все данные. Продолжить?".
- 6 Нажмите кнопку ▲/▼ для выбора "Да", а затем нажмите кнопку ►|| для подтверждения.**
В процессе форматирования памяти отображается анимация. По завершении инициализации отобразится сообщение "Память отформатирована."



Отмена операции

В шаге 5 или 6 выберите “Нет”, а затем нажмите кнопку ►|| для подтверждения. Можно также отменить операцию, нажав кнопку ВАСК/НОМЕ в шаге 5 или 6.

Примечание



- Не форматируйте встроенную флэш-память с помощью программного обеспечения или Проводника Windows.

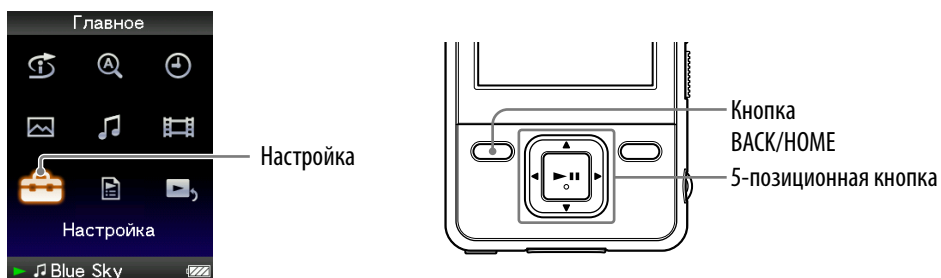

Выбор языка дисплея

Можно выбрать язык дисплея для отображения меню и сообщений на проигрывателе.



- 1 Нажмите и удерживайте кнопку BACK/HOME, пока не появится меню “Главное”.
- 2 Нажмите кнопку ▲/▼/◀/▶ для выбора  (Настройка), а затем нажмите кнопку ▶|| для подтверждения.
- 3 Нажмите кнопку ▲/▼/◀/▶ для выбора “Языка (Language)”, затем нажмите кнопку ▶|| для подтверждения.
- 4 Нажмите кнопку ▲/▼/◀/▶ для выбора языка ( стр. 95), а затем нажмите кнопку ▶|| для подтверждения.

Продолжение ↓



Настройки языка для отображения

Настройка	Описание
Deutsch	Сообщения и меню отображаются на немецком языке.
English	Сообщения и меню отображаются на английском языке.
Español	Сообщения и меню отображаются на испанском языке.
Français	Сообщения и меню отображаются на французском языке.
Italiano	Сообщения и меню отображаются на итальянском языке.
Português	Сообщения и меню отображаются на португальском языке.
Русский	Сообщения и меню отображаются на русском языке.
日本語* ¹	Сообщения и меню отображаются на японском языке.
한국어	Сообщения и меню отображаются на корейском языке.
简体中文	Сообщения и меню отображаются на упрощенном китайском языке.
繁體中文	Сообщения и меню отображаются на традиционном китайском языке.

*¹ Доступность японского языка дисплея зависит от места выпуска проигрывателя.

Увеличение срока действия батареи

При правильном изменении настроек и правильном управлении энергоснабжением можно сэкономить энергию батареи и использовать проигрыватель более долгое время.

Отключение проигрывателя вручную

Если нажать и удерживать кнопку OPTION/PWR OFF, проигрыватель переходит в режим ожидания и экран отключается для экономии заряда батареи. Более того, если проигрыватель находится в режиме ожидания более одного дня, он автоматически выключится совсем.

Изменение настроек

Для экономии энергии батареи можно настроить следующие параметры.

Настройки экрана	“Яркость” (☞ стр. 85)	“1”
	“Тип” “Экранная заставка” (☞ стр. 83)	“Пустой”
	“Время ожидания” (☞ стр. 84)	“15 сек”
	“Вспл. экран Новаяк.” (☞ стр. 40)	Отключен.
Настройки звукового эффекта	“Эквалайзер” (☞ стр. 49)	Отключен.
	“VPT (Объемный)” (☞ стр. 52)	
	“DSEE (повыш. кач. звука)” (☞ стр. 55)	
	“Clear Stereo” (☞ стр. 54)	
	“Динамич. нормализ.” (☞ стр. 57)	
Настройки видео	“Блок. дисплея видео” (☞ стр. 67)	“Нет”

Настройка формата данных и скорости передачи в битах

Так как на заряд батареи может влиять формат и скорость передачи воспроизводимых композиций, видео или фотографий, время воспроизведения может различаться.

Для получения дополнительной информации о времени зарядки и использования см. ☞ стр. 127, 128.

Что такое формат и скорость передачи в битах?

Что такое аудиоформат?

Аудиоформатом называется способ, используемый при импортировании аудиоданных из Интернета или с аудио компакт-дисков на компьютер и сохранении их в качестве аудиофайла.

Обычно используются следующие форматы: MP3, WMA и т.д.

MP3: MP3 (MPEG-1 Audio Layer3) - распространенная технология сжатия звука, разработанная рабочей группой MPEG ISO (International Organization for Standardization).

MP3 может выполнять сжатие звука приблизительно до 1/10 размера аудиофайлов с обычных компакт-дисков.

WMA: WMA (Windows Media Audio) - распространенная технология сжатия звука, разработанная Microsoft Corporation. Формат WMA обеспечивает то же качество звука, что и формат MP3, но при этом имеет меньший размер файлов.

AAC: AAC (Advanced Audio Coding) - распространенная технология сжатия звука, разработанная рабочей группой MPEG ISO (International Organization for Standardization). Формат AAC обеспечивает то же качество звука, что и формат MP3, но при этом имеет меньший размер файлов.

Linear PCM: Linear PCM - это формат записи звука без цифрового сжатия. Используя запись в этом формате, можно прослушивать музыку с качеством звука компакт-дисков.

Что такое скорость передачи в битах?

Скорость передачи в битах означает объем данных, используемых для сохранения каждой секунды звука. Обычно, чем выше скорость передачи, тем лучше качество звука, однако при этом требуется большее место на диске для сохранения аудио такой же продолжительности.

Какова связь между скоростью передачи в битах, качеством звука и размером файлов?

Обычно, чем выше скорость передачи, тем лучше качество звука, однако при этом требуется большее место на диске для сохранения аудио такой же продолжительности, поэтому на проигрывателе можно сохранить меньшее число композиций.

Более низкая скорость передачи в битах позволяет сохранить большее число композиций, но с более низким качеством звука.

Примечание

- При импорте композиции с компакт-диска на компьютер с низкой скоростью передачи будет невозможно улучшить качество ее звука, выбрав более высокую скорость передачи при отправке композиции с компьютера на проигрыватель.

Что такое видеоформат?

Видеоформатом называется способ, используемый при импортировании видео или аудиоданных на компьютер и сохранении их в качестве видеофайла.

Обычно используются следующие форматы: MPEG-4, AVC и т.д.

MPEG-4: MPEG-4 (Moving Picture Experts Group, фаза 4) разработан рабочей группой MPEG ISO (International Organization for Standardization). Формат сжатия видео- и аудиоданных.

AVC: AVC (Advanced Video Coding) разработан рабочей группой MPEG ISO (International Organization for Standardization). Позволяет создавать изображения более высокого качества при низкой скорости передачи данных. Файлы AVC включают четыре профиля, и “AVC Baseline Profile” - один из них. Формат AVC основан на стандарте MPEG-4 AVC ISO (International Organization for Standardization), и поскольку AVC стандартизирован как MPEG-4 Part 10 Advanced Video Coding, его обычно называют H.264/MPEG-4 AVC или H.264/AVC.

Что такое фотоформат?

Фотоформатом называется способ, используемый при импортировании изображений на компьютер и сохранении их в качестве файлов изображений.

Обычно используется формат JPEG и т.д.

JPEG: JPEG (Joint Photographic Experts Group) - распространенный формат сжатия изображений, разработанный JPEG. При сжатии изображения файлы в формате JPEG получают приблизительно от 10 до 100 раз меньше исходных файлов изображений.

Дополнительно о поддерживаемых форматах и скоростях передачи в битах для данного проигрывателя

- Для получения дополнительной информации о поддерживаемых форматах файлов и скоростях передачи в битах см.  стр. 125.

Хранение данных

Данные с компьютера можно сохранить во встроенную флэш-память проигрывателя, передав их с компьютера с помощью Проводника Windows или другого программного обеспечения для передачи данных. Если проигрыватель подключен к компьютеру, встроенная флэш-память будет отображаться в Проводнике Windows как [WALKMAN].

Примечания

- Не используйте прилагаемое программное обеспечение, если для работы со встроенной флэш-памятью проигрывателя используется Проводник Windows.
- Не отсоединяйте прилагаемый кабель USB, пока отображается индикация “Не отсоединяйте плеер”, которая появляется в процессе передачи данных. Данные могут быть повреждены.
- Не форматируйте встроенную флэш-память с помощью Проводника Windows. Форматирование встроенной флэш-памяти следует выполнять с помощью проигрывателя (☞ стр. 92).
- Нельзя изменять имена папок или удалять папки “MUSIC”, “MP_ROOT”, “VIDEO”, “PICTURES” и “PICTURE”.
- Не изменяйте имена папок и файлов в папке “MP_ROOT” или “MPE_ROOT”. В противном случае они не будут отображаться с помощью проигрывателя.

Обновление микропрограммы проигрывателя

Можно обновить встроенное программное обеспечение проигрывателя, чтобы добавить новые функции проигрывателя, установив последнюю версию микропрограммы на проигрыватель. Для получения подробных сведений о последних версиях встроенного ПО, а также способах их установки посетите следующий веб-сайт:

Для клиентов в США: <http://www.sony.com/walkmansupport>

Для клиентов в Канаде: <http://www.sony.ca/ElectronicsSupport/>

Для клиентов в Европе: <http://support.sony-europe.com/DNA>

Для клиентов в Латинской Америке: <http://www.sony-latin.com/index.crp>

Для клиентов в других странах/регионах: <http://www.sony-asia.com/support>

Для клиентов, которые приобрели модели, предназначенные для поставки за границу: <http://www.sony.co.jp/overseas/support/>

-
- 1 Загрузите программу обновления на компьютер с веб-сайта.**
 - 2 Подключите проигрыватель к компьютеру, а затем запустите программу обновления.**
 - 3 Следуйте инструкциям на экране для обновления встроенного ПО проигрывателя.**
Обновление встроенного ПО завершено.
-

Поиск и устранение неисправностей

Если проигрыватель не работает надлежащим образом, попробуйте выполнить следующие шаги для решения проблемы.

1 Выясните симптомы проблем по следующим таблицам поиска и устранения неисправностей, а затем попробуйте предпринять действия по их устранению из списка.

2 Подключите проигрыватель к компьютеру, чтобы зарядить аккумулятор.

Возможно, удастся устранить некоторые неполадки с помощью зарядки аккумулятора.

3 Нажмите кнопку RESET с помощью булавки и т.п.

Если нажать кнопку RESET во время работы проигрывателя, сохраненные в памяти проигрывателя данные могут быть удалены.

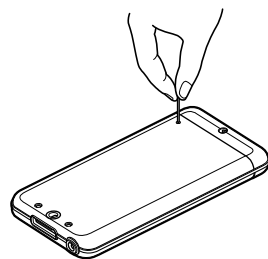

4 Получите сведения о проблеме в справке каждой программы.

5 Поищите сведения о проблеме на одном из веб-сайтов поддержки.

Для клиентов в США: <http://www.sony.com/walkmansupport>

Для клиентов в Канаде: <http://www.sony.ca/ElectronicsSupport/>

Для клиентов в Европе: <http://support.sony-europe.com/DNA>

Для клиентов в Латинской Америке: <http://www.sony-latin.com/index.crp>

Для клиентов в других странах/регионах: <http://www.sony-asia.com/support>

Для клиентов, которые приобрели модели, предназначенные для

поставки за границу: <http://www.sony.co.jp/overseas/support/>

6 Если с помощью вышеперечисленных способов проблему решить не удалось, обратитесь к ближайшему дилеру Sony.

Продолжение ↓

Операция

Симптом	Причина/Средство устранения
Отсутствует звук.	<ul style="list-style-type: none"> • Уровень громкости установлен на ноль. → Увеличьте громкость (☞ стр. 10). • Неправильно подключен разъем наушников. → Правильно подключите разъем наушников (☞ стр. 10). • Загрязнен разъем наушников. → Очистите разъем наушников чистой сухой тканью. • В памяти проигрывателя отсутствуют файлы композиций и видео. → Следуйте инструкциям на отображаемом сообщении и передайте композиции или видео с компьютера.
Данные не воспроизводятся.	<ul style="list-style-type: none"> • Батарея разряжена. → Полностью зарядите батарею (☞ стр. 21). → Если состояние проигрывателя не изменяется даже после зарядки батареи, нажмите кнопку RESET для сброса настроек проигрывателя (☞ стр. 101). • Нет данных в проигрывателе. → Следуйте инструкциям отображенного сообщения и скопируйте данные с компьютера. • Переданные файлы имеют невоспроизводимый формат. Для получения дополнительной информации см. пункт “Поддерживаемый формат файла” раздела “Спецификации” (☞ стр. 125). → Преобразуйте аудиоданные ATRAC с помощью прилагаемой программы MP3 Conversion Tool. → Композиции или видеофайлы могут не воспроизводиться в зависимости от формата файлов (☞ стр. 125). → Фотографии определенного размера или формата могут не отображаться (☞ стр. 125). • Аудиофайлы MP4 перетаскиваются в папку видео. → Перетащите их в папку “MUSIC”. • Период ограничения воспроизведения композиции истек согласно условиям соглашения и т.д. → Композиции с истекшим периодом воспроизведения невозможно воспроизвести. Обновите их с помощью программного обеспечения, которое использовалось для передачи. • После перетаскивания в Проводнике Windows уровни иерархии данных не соответствуют проигрывателю (☞ стр. 24).

Продолжение ↓

Операция (продолжение)

Симптом	Причина/Средство устранения
Переданные данные не отображаются в списке.	<ul style="list-style-type: none"> ● Достигнуто максимально возможное число файлов для отображения. Максимально возможное число файлов составляет 1000 файлов для видео и 10000 файлов для фотографий. Кроме того, максимально возможное число папок составляет 1000 папок для фотографий в списке папок фотографий. <ul style="list-style-type: none"> → Удалите ненужные данные. ● Данные перемещены в неверную папку. <ul style="list-style-type: none"> → Перетащите их в нужную папку (☞ стр. 24). ● Недостаточно свободной емкости. <ul style="list-style-type: none"> → Удалите ненужные данные, чтобы освободить место на проигрывателе. ● После перетаскивания в Проводнике Windows уровни иерархии данных не соответствуют проигрывателю (☞ стр. 24). ● Переданные файлы имеют невоспроизводимый формат. Для получения дополнительной информации см. пункт “Поддерживаемый формат файла” раздела “Спецификации” (☞ стр. 125). <ul style="list-style-type: none"> → Преобразуйте файлы ATRAC с помощью прилагаемой программы MP3 Conversion Tool.
При выборе параметра “Все композиции” или “Альбом” отображаются все композиции, но при выборе “Папка” некоторые композиции не отображаются.	<ul style="list-style-type: none"> ● Аудиофайлы находятся не в папках, расположенных в папке “MUSIC”. <ul style="list-style-type: none"> → Перетащите их в папки, расположенные в папке “MUSIC”.
Композиции воспроизводятся только в ограниченном диапазоне воспроизведения, например в рамках одного альбома.	<ul style="list-style-type: none"> ● Для параметра “Диапазон воспр-я” (☞ стр. 46) задано значение “Выбранный диапа.”. <ul style="list-style-type: none"> → Измените настройки диапазона воспроизведения.
Данные не могут быть удалены в проигрывателе.	<ul style="list-style-type: none"> ● Композиции, видео и фотографии невозможно удалить на проигрывателе. <ul style="list-style-type: none"> → Для удаления их из памяти проигрывателя используйте программное обеспечение, с помощью которого выполнялась передача композиций, или Проводник Explorer.

Продолжение ↓

Операция (продолжение)

Симптом	Причина/Средство устранения
Слышен шум.	<ul style="list-style-type: none"> • В непосредственной близости от проигрывателя используется устройство, излучающее радиосигналы, например мобильный телефон. <ul style="list-style-type: none"> → При использовании таких устройств, как мобильные телефоны, не применяйте их в непосредственной близости от проигрывателя. • Музыкальные данные, импортированные с компакт-дисков и т. п., повреждены. <ul style="list-style-type: none"> → Удалите данные, затем импортируйте и передайте их снова. Во избежание повреждения данных во время импортирования их на компьютер закройте все другие приложения. • Переданные файлы имеют невоспроизводимый формат. Для получения дополнительной информации см. пункт “Поддерживаемый формат файла” раздела “Спецификации” (☞ стр. 125). <ul style="list-style-type: none"> → Преобразуйте аудиоданные ATRAC с помощью прилагаемой программы MP3 Conversion Tool. → Некоторые композиции с определенными спецификациями файла могут не воспроизводиться.
Настройка “VPT (Объемный)” или функция “Clear Stereo” неэффективна.	<ul style="list-style-type: none"> • Если с помощью дополнительного базового блока подключить внешние громкоговорители, настройка “VPT (Объемный)” и функция “Clear Stereo” могут быть неэффективны, так как проигрыватель предназначен для использования только с совместимыми наушниками. Это не является неисправностью.
Отсутствует изображение видео, но слышен звук.	<ul style="list-style-type: none"> • Файл имеет расширение .3gp. (только .3gp поддерживает аудиоданные.) • Видеофайл находится не в папке видео. <ul style="list-style-type: none"> → Перетащите видеофайлы в папку видео.
Не работают кнопки.	<ul style="list-style-type: none"> • Переключатель HOLD находится в положении HOLD. <ul style="list-style-type: none"> → Установите переключатель HOLD в противоположное положение (☞ стр. 11). • В проигрывателе имеется конденсат. <ul style="list-style-type: none"> → Дайте проигрывателю просохнуть в течение нескольких часов. • Батарея разряжена или оставшийся заряд батареи недостаточен. <ul style="list-style-type: none"> → Зарядите батарею, подключив проигрыватель к включенному компьютеру (☞ стр. 21). → Если после зарядки батареи уровень ее заряда не изменился, нажмите кнопку RESET для сброса настроек проигрывателя (☞ стр. 101). • При отображении сообщения “Подключение” проигрывателем нельзя управлять. <ul style="list-style-type: none"> → Отключите соединение USB, а затем управляйте проигрывателем.
Воспроизведение не останавливается.	<ul style="list-style-type: none"> • На данном проигрывателе пауза и остановка воспроизведения - это одно и то же. При нажатии кнопки ► появляется индикация и воспроизведение приостанавливается/останавливается.

Операция (продолжение)

Симптом	Причина/Средство устранения
Проигрыватель не работает.	<ul style="list-style-type: none"> ● Недостаточный оставшийся заряд батареи. <ul style="list-style-type: none"> → Зарядите батарею, подключив проигрыватель к включенному компьютеру (☞ стр. 21). → Если после зарядки батареи уровень ее заряда не изменился, нажмите кнопку RESET для сброса настроек проигрывателя (☞ стр. 101).
Не удается найти переданные данные.	<ul style="list-style-type: none"> ● Встроенная флэш-память проигрывателя отформатирована с помощью Проводника Windows. <ul style="list-style-type: none"> → Отформатируйте встроенную флэш-память на проигрывателе (☞ стр. 92). ● Прилагаемый кабель USB был отключен от проигрывателя при передаче данных. <ul style="list-style-type: none"> → Передайте используемые файлы назад на компьютер и выполните форматирование встроенной флэш-памяти на проигрывателе (☞ стр. 92). ● После перетаскивания в Проводнике Windows уровни иерархии данных не соответствуют проигрывателю (☞ стр. 24). ● Переданные файлы имеют невоспроизводимый формат. Для получения дополнительной информации см. пункт “Поддерживаемый формат файла” раздела “Спецификации” (☞ стр. 125). <ul style="list-style-type: none"> → Преобразуйте аудиоданные ATRAC с помощью прилагаемой программы MP3 Conversion Tool. → Композиции или видеофайлы могут не воспроизводиться в зависимости от формата файлов (☞ стр. 125). → Фотографии определенного размера или формата могут не отображаться (☞ стр. 125).
Недостаточный уровень громкости.	<ul style="list-style-type: none"> ● Включен режим “AVLS (огр. громк.)”. <ul style="list-style-type: none"> → Выключите режим “AVLS (огр. громк.)” (☞ стр. 81).
Отсутствует звук правого канала наушников. Или звук правого канала идет из обоих каналов наушников.	<ul style="list-style-type: none"> ● Не до конца вставлен разъем наушников. <ul style="list-style-type: none"> → При неправильном подключении наушники могут звучать неправильно. Вставьте соединительный штекер наушников до щелчка (☞ стр. 10).
Неожиданно остановилось воспроизведение.	<ul style="list-style-type: none"> ● Недостаточный оставшийся заряд батареи. <ul style="list-style-type: none"> → Зарядите батарею, подключив проигрыватель к включенному компьютеру (☞ стр. 21). ● Композиции или видеофайлы, которые не могут быть воспроизведены, воспроизводятся. <ul style="list-style-type: none"> → Воспроизведите другую композицию или видеофайл.

Продолжение ↓

Операция (продолжение)

Симптом	Причина/Средство устранения
Эскизы не отображаются.	<ul style="list-style-type: none"> ● Композиции имеют обложку, формат файла которой поддерживается проигрывателем. Эскизы отображаются только в том случае, если композиции имеют обложку, формат файла которой поддерживается проигрывателем. <ul style="list-style-type: none"> → Передайте файлы еще раз с помощью прилагаемого проигрывателя Windows Media Player или другого программного обеспечения для передачи данных. ● Имя эскиза не соответствует видеофайлу или видеофайл имеет неправильное местоположение. <ul style="list-style-type: none"> → Поместите JPEG-файл с таким же именем, как и видеофайл, в папку, находящуюся в папке "VIDEO". ● Если фотографии не имеют эскизы, соответствующие формату файла Exif, эскизы невозможно отобразить. <ul style="list-style-type: none"> → Повторно передайте фотографии с помощью Media Manager for WALKMAN.
Обложка не отображается.	<ul style="list-style-type: none"> ● Обложка отсутствует. <ul style="list-style-type: none"> → Если имеется обложка, то отобразится только она. Можно задать обложку с помощью прилагаемого программного обеспечения Windows Media Player 11 или другого программного обеспечения для передачи данных. Для получения дополнительной информации об этой процедуре см. справку или обратитесь к производителю программного обеспечения. ● Для некоторых форматов файлов обложки могут не отображаться.
На проигрывателе не выполняется форматирование.	<ul style="list-style-type: none"> ● Батарея разряжена или оставшийся заряд батареи недостаточен. <ul style="list-style-type: none"> → Зарядите батарею, подключив проигрыватель к включенному компьютеру (☞ стр. 21).
Питание проигрывателя случайно выключено и затем снова включено.	<ul style="list-style-type: none"> ● При возникновении неисправности проигрыватель выключается, а затем снова автоматически включается.
Проигрыватель работает неправильно.	<ul style="list-style-type: none"> ● Компьютер запускается или перезагружается при подключении к нему проигрывателя. <ul style="list-style-type: none"> → Выполните сброс проигрывателя, нажав на нем кнопку RESET. Отключайте проигрыватель при запуске или перезагрузке компьютера.

Дисплей

Симптом	Причина/Средство устранения
“□” отображается вместо названия.	<ul style="list-style-type: none"> ● В заголовке используются символы, которые не поддерживаются этим проигрывателем. <ul style="list-style-type: none"> → Выполните переименование, используя для названия подходящие символы, с помощью программного обеспечения, которое использовалось для передачи файлов или Проводника Windows.
Для исполнителя, альбома и т.д. отображается “Неизвестный”.	<ul style="list-style-type: none"> ● Отсутствует такая информация, как название альбома или имя исполнителя и т.д.
Отображаются непонятные символы.	<ul style="list-style-type: none"> ● Выбран неверный язык. <ul style="list-style-type: none"> → Исправьте значение “Языка (Language)” (☞ стр. 94), а затем передайте данные на проигрыватель еще раз.
Экран становится темным во время отображения фотографии.	<ul style="list-style-type: none"> ● За период времени, указанный для параметра “Время ожидания”, не выполнялось никаких операций (☞ стр. 84). <ul style="list-style-type: none"> → Нажмите любую кнопку.
Экран отключается.	<ul style="list-style-type: none"> ● В течение более чем 3 минут не выполнялось никаких действий, когда проигрыватель находился в режиме паузы. <ul style="list-style-type: none"> → Нажмите любую кнопку. ● За период времени, указанный для параметра “Время ожидания”, не выполнялось никаких операций. При этом для параметра “Экранная заставка” установлено значение “Пустой” (☞ стр. 84). <ul style="list-style-type: none"> → Нажмите любую кнопку. → Задайте для параметра “Экранная заставка” значение, отличное от “Пустой”. ● Для параметра “Блок. дисплея видео” установлено значение “Нет”. <ul style="list-style-type: none"> → Установите переключатель HOLD в противоположное положение (☞ стр. 11). → Установите для параметра “Блок. дисплея видео” значение “Да” (☞ стр. 67). Можно воспроизводить видео, даже когда включена функция HOLD.
Отображается сообщение.	<ul style="list-style-type: none"> ● См. раздел “Сообщения” (☞ стр. 113).

Продолжение ↓

Питание

Симптом	Причина/Средство устранения
Короткий срок действия батареи.	<ul style="list-style-type: none"> ● Рабочая температура ниже 5 °С. → Сокращение срока действия батареи определено ее характеристиками. Это не является неисправностью. ● Недостаточное время зарядки батареи. → Заряжайте батарею, пока на дисплее не отобразится индикация FULL. ● При правильном изменении настроек и правильном управлении энергоснабжением можно сэкономить энергию батареи и использовать проигрыватель более долгое время (☞ стр. 96). ● Проигрыватель не использовался в течение продолжительного времени. → Время работы от батареи увеличится после нескольких циклов зарядки. ● Когда срок действия батареи уменьшается наполовину по сравнению с начальным сроком даже после полной зарядки батареи, необходимо заменить батарею. → Обратитесь к ближайшему дилеру Sony. ● Воспроизведение содержимого, защищенного авторским правом. → При воспроизведении содержимого, защищенного авторским правом, срок службы батареи может уменьшиться.
Проигрывателю не удается выполнить зарядку батареи.	<ul style="list-style-type: none"> ● Кабель USB неправильно подключен к порту USB на компьютере. → Отсоедините кабель USB, а затем снова подсоедините его. → Используйте прилагаемый кабель USB. ● Зарядка батареи выполняется при температуре окружающей среды, выходящей за границы диапазона от 5 °С до 35 °С. → Батарею следует заряжать при температуре окружающей среды от 5 °С до 35 °С. ● Компьютер выключен. → Включите компьютер. ● Компьютер перешел в режим ожидания. → Отключите режим ожидания компьютера.
Проигрыватель отключается автоматически.	<ul style="list-style-type: none"> ● Чтобы избежать избыточного потребления питания, проигрыватель автоматически выключается. → Нажмите любую кнопку, чтобы включить проигрыватель.
Зарядка выполняется очень быстро.	<ul style="list-style-type: none"> ● Если батарея практически полностью заряжена на момент начала зарядки, для полного ее заряда потребуется немного времени.

Подключение к компьютеру

Симптом	Причина/Средство устранения
<p>Не запускается программа MP3 Conversion Tool или Media Manager for WALKMAN.</p>	<ul style="list-style-type: none"> ● Изменена системная среда компьютера, возможно, из-за обновления операционной системы Windows.
<p>Индикация “Подключение” не отображается, когда проигрыватель подсоединен к компьютеру с помощью прилагаемого кабеля USB.</p>	<ul style="list-style-type: none"> ● Кабель USB неправильно подключен к порту USB на компьютере. <ul style="list-style-type: none"> → Отсоедините кабель USB, а затем снова подсоедините его. → Используйте прилагаемый кабель USB. ● Используется концентратор USB. <ul style="list-style-type: none"> → При подключении с помощью концентратора USB проигрыватель может не работать. Подключите проигрыватель к компьютеру с помощью прилагаемого кабеля USB. ● Компьютер запускает программное обеспечение отличное от того, которое использовалось для передачи. <ul style="list-style-type: none"> → Отсоедините кабель USB, подождите несколько минут, а затем снова подсоедините его. Если проблему не удалось устранить, отсоедините кабель USB, перезагрузите компьютер, а затем снова подсоедините кабель. ● Сообщение “Подключение” может не появляться на проигрывателе в зависимости от программной среды, запущенной на компьютере. <ul style="list-style-type: none"> → Запустите проигрыватель Windows Media Player или Проводник Windows.
<p>При подключении проигрывателя компьютер не распознает его.</p>	<ul style="list-style-type: none"> ● Кабель USB неправильно подключен к порту USB на компьютере. <ul style="list-style-type: none"> → Отсоедините кабель USB, а затем снова подсоедините его. ● Используется концентратор USB. <ul style="list-style-type: none"> → При подключении с помощью концентратора USB проигрыватель может не работать. Подключите проигрыватель к компьютеру с помощью прилагаемого кабеля USB. ● Возможно, проблема с портом USB на компьютере. Подключите проигрыватель к другому порту USB на компьютере.

Продолжение ↓

Подключение к компьютеру (продолжение)

Симптом	Причина/Средство устранения
Невозможно передать данные с проигрывателя на компьютер.	<ul style="list-style-type: none"> ● Возможно, передача остановлена из-за помех, например статического электричества и т.п. Это происходит для защиты данных. <ul style="list-style-type: none"> → Отсоедините проигрыватель, а затем снова подсоедините его. ● На некоторых компьютерах, на которых не установлен проигрыватель Windows Media Player 11, не все файлы (AAC, видеофайлы и т.д.) можно передавать методом перетаскивания. <ul style="list-style-type: none"> → Установите Windows Media Player 11 с прилагаемого компакт-диска, а затем снова перетащите файлы. Перед установкой прилагаемого проигрывателя на компьютер необходимо проверить, соответствует ли программное обеспечение или услуги проигрывателю Windows Media Player 11. Подробные сведения об использовании и поддержке проигрывателя Windows Media Player см. на следующем веб-сайте: http://support.microsoft.com/ ● Кабель USB неправильно подключен к порту USB на компьютере. <ul style="list-style-type: none"> → Отсоедините кабель USB, а затем снова подсоедините его. ● На встроенной флэш-памяти недостаточно свободного места. <ul style="list-style-type: none"> → Выполните передачу всех ненужных данных на компьютер, чтобы освободить место. ● Композиции с ограниченным временем или числом попыток воспроизведения, возможно, не удастся передать из-за ограничений, установленных владельцами авторского права. Для получения сведений о настройках каждого аудиофайла обращайтесь к распространителю. ● В памяти проигрывателя содержатся неправильные данные. <ul style="list-style-type: none"> → Передайте используемые файлы обратно на компьютер и выполните форматирование встроенной флэш-памяти с помощью проигрывателя (☞ стр. 92).

Продолжение ↓

Подключение к компьютеру (продолжение)

Симптом	Причина/Средство устранения
Невозможно передать данные с проигрывателя на компьютер. (продолжение)	<ul style="list-style-type: none"> ● Возможно, данные повреждены. <ul style="list-style-type: none"> → Удалите данные, которые невозможно передать, с компьютера, затем снова импортируйте их на компьютер. Во избежание повреждения данных во время импортирования их на компьютер закройте все другие приложения. ● Превышен предел передачи файлов и папок. <ul style="list-style-type: none"> → Удалите ненужные данные. ● Попытка передать файлы .m4a, .mp4, .3gp или .m4v на компьютер с уже установленным проигрывателем Windows Media Player 10. <ul style="list-style-type: none"> → Установите Windows Media Player 11 с прилагаемого компакт-диска. ● Если передача данных с помощью соответствующего программного обеспечения не выполняется, обратитесь к производителю.
На проигрыватель можно передать только небольшой объем данных.	<ul style="list-style-type: none"> ● На встроенной флэш-памяти недостаточно свободного места. <ul style="list-style-type: none"> → Выполните передачу всех ненужных данных на компьютер, чтобы освободить место. ● В памяти проигрывателя сохранены невозпроизводимые данные. <ul style="list-style-type: none"> → Если в проигрывателе сохранены данные, отличные от композиций, видео и фотографий, может быть передано меньше данных. Выполните передачу данных, которые нельзя воспроизвести на проигрывателе, на компьютер, чтобы освободить место.
При подключении проигрывателя к компьютеру его работа становится нестабильной.	<ul style="list-style-type: none"> ● Используется концентратор USB или удлинительный кабель USB. <ul style="list-style-type: none"> → При подключении с помощью концентратора USB или удлинительного кабеля проигрыватель может не работать. Подключите проигрыватель к компьютеру с помощью прилагаемого кабеля USB.
Нельзя удалить или переименовать папки.	<ul style="list-style-type: none"> ● Нельзя удалять или переименовывать папки "MUSIC", "MP_ROOT", "VIDEO", "PICTURES" и "PICTURE".

Продолжение ↓

Прочее

Симптом	Причина/Средство устранения
При работе проигрывателя не слышен звуковой сигнал.	<ul style="list-style-type: none"> ● Для параметра “Настройка сигналов” установлено значение “Выкл.” → Установите для параметра “Настройка сигналов” значение “Вкл.” (☞ стр. 82). ● Звуковой сигнал не звучит, когда проигрыватель подключен к дополнительной подставке или другому устройству.
Проигрыватель нагревается.	<ul style="list-style-type: none"> ● Проигрыватель может нагреваться во время зарядки батареи и оставаться нагретым некоторое время после нее. Проигрыватель также может нагреться при передаче большого количества данных. Это не является неисправностью, поэтому не стоит беспокоиться. Не используйте проигрыватель некоторое время, чтобы он остыл.
Экран включается при замене композиций.	<ul style="list-style-type: none"> ● Для параметра “Вспл. экран Новаяк.” установлено значение “Вкл.” → Установите для параметра “Вспл. экран Новаяк.” значение “Выкл.” (☞ стр. 40).
Настройки даты и времени сброшены.	<ul style="list-style-type: none"> ● Настройки даты и времени будут сброшены, если оставить проигрыватель на какое-то время с незаряженной батареей. Это не является неисправностью. Заряжайте батарею, пока на экране не отобразится индикация , затем снова установите дату и время (☞ стр. 86).

Сообщения

При отображении сообщения на дисплее выполните следующие инструкции.

Сообщение	Значение	Средство устранения
Все номера групп уже использованы.	<ul style="list-style-type: none"> Общее число элементов списка (кроме списков композиций) превышает максимальное значение (8192 элемента). Общее количество композиций, зарегистрированных в списке воспроизведения, достигло 65535. 	<p>Лишние композиции сохраняются в список “Другие”.</p> <p>→ Если не удастся найти композицию, выполните сначала поиск в списке “Другие”.</p> <p>→ Если не требуется сохранять лишние композиции в список “Другие”, удалите ненужные композиции из памяти проигрывателя с помощью программного обеспечения, используемого для передачи композиций, или Проводника Windows.</p> <p>→ Если общее количество списков воспроизведения, зарегистрированных для пользователя, превышает 65535, список воспроизведения, превышающий это число, не удастся воспроизвести. Уменьшите количество списков воспроизведения (удалите списки воспроизведения) с помощью программного обеспечения, которое использовалось для передачи списков воспроизведения.</p>
Невозможно изменить “Время ожидания”, когда для параметра “Тип” задано значение “Нет”.	Попытка установить “Время ожидания”, когда для параметра “Тип” установлено значение “Нет”.	Установите для экранной заставки тип, отличный от “Нет”.
Невозможно выполнить во время воспроизведения. Включите паузу и попробуйте еще раз.	Попытка выбора недоступного элемента во время воспроизведения.	Включите паузу и попробуйте еще раз.
Невозможно отобразить папки ниже этого уровня. Поместите песни в папки до восьмого уровня.	Проигрыватель не может воспроизводить композиции выше 8 уровня. (☞ стр. 25)	Переместите композиции из папки выше 8 уровня в папку ниже этого уровня с помощью Проводника Windows.

Сообщение	Значение	Средство устранения
Формат файла не поддерживается, воспроизведение невозможно.	<ul style="list-style-type: none"> ● Попытка воспроизведения файла, который не поддерживается проигрывателем. ● Аудиофайл перемещен в папку видео с помощью перетаскивания. 	Нельзя воспроизвести композицию в неподдерживаемом формате (☞ стр. 125). Перетащите их в папку, расположенную в папке "MUSIC".
Файл поврежден, воспроизведение невозможно. Подключите совмест. ПО или устройство и выполните перенос заново.	Попытка воспроизведения поврежденного файла.	Выполните повторную передачу файла на проигрыватель.
Невозможно воспроизвести; срок действия лицензии истек.	Период ограничения воспроизведения композиции истек.	Обновите сведения о лицензии композиции с помощью использованного программного обеспечения.
Не отсоединяйте плейер.	Проигрыватель подключен к компьютеру или внешним устройствам для передачи данных.	Это не сообщение об ошибке. Не отсоединяйте кабель USB, пока не будет завершена передача.
Ошибка обновления Встроенного программного обеспечения.	Не удалось завершить обновление встроенного программного обеспечения.	Выполните инструкции, отображенные на компьютере, для повторной попытки обновления встроенного программного обеспечения.
Ошибка библиотеки. Подключите совместимое ПО или устройство и выполните передачу заново.	Повреждена база данных композиций, видео и фотографий.	<p>→ Снова выполните передачу композиций, видео и фотографий.</p> <p>→ Если это не приведет к устранению проблемы, отформатируйте встроенную флэш-память (☞ стр. 92), затем повторно выполните передачу данных.</p>
НИЗКИЙ ЗАРЯД. Зарядите устройство.	Заряд батареи проигрывателя низкий.	Зарядите батарею (☞ стр. 21).
Не найдено названий, начинающихся с этой буквы.	Ни одна из композиций не начинается с выбранной начальной буквы во время использования функции "Поиск по первой букве".	Нажмите кнопку ▲/▼/◀/▶ для выбора другой начальной буквы.
Б-ка не существует. Подключите совместимое ПО или устройство и выполните передачу заново.	Даже после передачи данных информация о переданных на проигрыватель данных отсутствует.	Снова выполните передачу данных на проигрыватель с помощью Проводника Windows или другого программного обеспечения для передачи данных.
Нет фотографий для отображения.	Фотографии, которые можно просмотреть с помощью этого проигрывателя, отсутствуют.	Выполните передачу фотографий поддерживаемого формата.

Сообщение	Значение	Средство устранения
Нет фотографий для отображения. Подключите совместимое ПО или устройство и выполните перенос фотографий.	Попытка просмотра фотографий, когда они отсутствуют в памяти проигрывателя.	Выполните передачу фотографий на проигрыватель.
Доступных для воспроизведения композиций нет.	Попытка воспроизведения с помощью параметра “Воспроизведение” меню параметров, но композиции отсутствуют в выбранной папке.	Выполните передачу композиций в поддерживаемом формате и начните воспроизведение.
Нет списков воспроизведения. Подключите совместимое ПО или устройство и выполните перенос списков воспроизведения.	Это сообщение появляется при выборе  (Списки воспр-я) в меню “Главное” или когда в проигрывателе нет списков воспроизведения.	Выполните передачу списков воспроизведения на проигрыватель с помощью Проводника Windows или другого программного обеспечения для передачи данных.
Нет композиций для воспр-я. Подключите совместимое ПО или устройство и выполните перенос композиций.	Попытка воспроизведения, когда композиции отсутствуют в памяти проигрывателя или в выбранном списке воспроизведения.	Выполните передачу композиций на проигрыватель.
Композиций в выбранном элементе нет.	Композиции отсутствуют в выбранной папке.	Выполните передачу композиций в папки, расположенные в папке “MUSIC”, с помощью Проводника Windows или другого программного обеспечения для передачи данных.
Нет видеоклипов для воспр-я. Подключите совместимое ПО или устройство и выполните перенос видеоклипов.	Попытка воспроизведения, когда в памяти проигрывателя отсутствуют видеофайлы.	Выполните перенос видеофайлов на проигрыватель.
Недостаточно свободного места в памяти. Удалите файлы, чтобы освободить место.	Недостаточно доступной емкости проигрывателя.	Подключите проигрыватель к компьютеру с помощью прилагаемого кабеля USB, а затем удалите ненужные данные с проигрывателя с помощью другого программного обеспечения для передачи данных или Проводника Windows.
Заблокировано... Для активации кнопок отключите блокировку.	Управление проигрывателем невозможно так как переключатель HOLD находится в положении HOLD.	Для управления проигрывателем переместите переключатель HOLD в противоположное положение (☞ стр. 11).
Память устройства отформатирована неправильно. Отформатируйте заново с использованием меню Настройка.	<ul style="list-style-type: none"> • Встроенная флэш-память отформатирована неправильно. • Встроенная флэш-память была отформатирована на компьютере. 	Выберите “Настройка” - “Форматирование” - “Общая настройка” для повторного форматирования встроенной флэш-памяти (☞ стр. 92).

Меры предосторожности

Утилизация электрического и электронного оборудования (директива применяется в странах Евросоюза и других европейских странах, где действуют системы раздельного сбора отходов)



Данный знак на устройстве или его упаковке обозначает, что данное устройство нельзя утилизировать вместе с прочими бытовыми отходами. Его следует сдать в соответствующий приемный пункт переработки электрического и электронного оборудования. Неправильная утилизация данного изделия может привести к потенциально негативному влиянию на окружающую среду и здоровье людей, поэтому для предотвращения подобных последствий необходимо выполнять специальные требования по утилизации этого изделия. Переработка данных материалов поможет сохранить природные ресурсы. Для получения более подробной информации о переработке этого изделия обратитесь в местные органы городского управления, службу сбора бытовых отходов или в магазин, где было приобретено изделие. Входящие в комплект принадлежности: головные телефоны

Утилизация использованных элементов питания (применяется в странах Евросоюза и других европейских странах, где действуют системы раздельного сбора отходов)



Данный знак на элементе питания или упаковке означает, что элемент питания, поставляемый с устройством, нельзя утилизировать вместе с прочими бытовыми отходами. Обеспечивая правильную утилизацию использованных элементов питания, вы предотвращаете негативное влияние на окружающую среду и здоровье людей, возникающее при неправильной утилизации. Вторичная переработка материалов, использованных при изготовлении элементов питания, способствует сохранению природных ресурсов.

При работе устройств, для которых в целях безопасности, выполнения каких-либо действий или сохранения имеющихся в памяти устройств данных необходима подача постоянного питания от встроенного элемента питания, замену такого элемента питания следует производить только в специализированных сервисных центрах. Для правильной утилизации использованных элементов питания, после истечения срока службы, сдавайте их в соответствующий пункт по сбору электронного и электрического оборудования.

Об использовании прочих элементов питания, пожалуйста, узнайте в разделе, в котором даны инструкции по извлечению элементов питания из устройства, соблюдая меры безопасности. Сдавайте использованные элементы питания в соответствующие пункты по сбору и переработке использованных элементов питания.

Для получения более подробной информации о вторичной переработке данного изделия или использованного элемента питания, пожалуйста, обратитесь в местные органы городского управления, службу сбора бытовых отходов или в магазин, где было приобретено изделие.

Замечание для покупателей в странах действия директив ЕС

Производителем данного устройства является корпорация Sony Corporation, 1-7-1 Konan, Minato-ku, Tokyo, Japan. Уполномоченным представителем по электромагнитной совместимости (EMC) и безопасности изделия является компания Sony Deutschland GmbH, Hedelfinger Strasse 61, 70327 Stuttgart, Germany. По вопросам обслуживания и гарантии обращайтесь по адресам, указанным в соответствующих документах.

Для клиентов в России

Цифровой проигрыватель мультимедиа

Изготовитель: Сони Корпорейшн
Адрес: 1-7-1 Конан,
Минато-ку, Токио, Япония
Страна-производитель: Малайзия

Безопасность

- Следите за тем, чтобы не замкнуть контакты проигрывателя посторонними металлическими предметами.
- Не прикасайтесь голыми руками к протекающей аккумуляторной батарее. При утечке жидкости из батареи обратитесь к ближайшему дилеру Sony, поскольку вытекшая из нее жидкость может остаться в проигрывателе. При попадании жидкости в глаза не трите их, поскольку это может привести к потере зрения. Промойте глаза чистой водой и обратитесь к врачу.
При попадании жидкости на кожу или одежду немедленно смойте ее. Иначе это может привести к ожогам или травмам. При получении ожогов или травм от вытекшей из батареи жидкости обратитесь к врачу.
- Не допускайте попадания воды на проигрыватель и не кладите на него посторонние предметы. Это может привести к возгоранию или поражению электрическим током.
Если это произойдет, немедленно отключите проигрыватель, отсоедините от него кабель USB и обратитесь к ближайшему дилеру Sony или в сервисный центр Sony.
- Не подвергайте проигрыватель воздействию высокой температуры.
- Не разбирайте и не модернизируйте проигрыватель. Это может привести к поражению электрическим током. Обратитесь к ближайшему дилеру Sony или в сервисный центр Sony для замены аккумуляторных батарей, внутренней проверки или ремонта.

Продолжение ↓

Установка

- Не кладите на проигрыватель тяжелые предметы и не трясите его слишком сильно. Это может привести к неисправности или повреждению проигрывателя.
- Никогда не используйте проигрыватель в местах, где он может быть подвержен перепадам температур, свету, вибрации или влажности. Проигрыватель может потерять цвет, деформироваться или может быть поврежден.
- Никогда не оставляйте проигрыватель в машине, припаркованной на солнце, или под прямыми солнечными лучами.
- Не оставляйте проигрыватель в чрезмерно запыленных местах.
- Не оставляйте проигрыватель на неустойчивой поверхности или в наклонном положении.
- Если проигрыватель создает помехи при радио- или телевизионном приеме, выключите его или перенесите подальше от радиоприемника или телевизора.
- При использовании проигрывателя следуйте описанным выше мерам предосторожности, чтобы избежать деформирования корпуса и неисправности проигрывателя.

— Не садитесь, когда проигрыватель лежит в заднем кармане одежды.



— Если проигрыватель лежит в сумке и вокруг него накручен кабель наушников, следите за тем, чтобы не подвергать сумку сильным ударам.



— Вследствие длительного хранения или использования качество наушников-вкладышей может ухудшиться.

- Не подвергайте проигрыватель воздействию воды. Проигрыватель не является водонепроницаемым.

Соблюдайте описанные ниже меры предосторожности.

— Следите за тем, чтобы проигрыватель не упал в раковину или другую емкость, наполненную водой.

— Не используйте проигрыватель в помещениях с высокой влажностью воздуха или в плохую погоду, например когда идет дождь или снег.

— Не подвергайте проигрыватель воздействию влаги.

Если держать проигрыватель влажными руками или положить его в сырую одежду, он может стать влажным, что приведет к неисправности проигрывателя.



- При отключении наушников от проигрывателя удерживайте штекер наушников. Если тянуть за кабель наушников, то его можно повредить.

Перегрев устройства

В случае продолжительной зарядки корпус проигрывателя может нагреваться.

Информация по использованию наушников

Техника безопасности в дороге

Не используйте наушники в ситуациях, когда должны отсутствовать помехи для слуха.

Защита органов слуха

Не следует чрезмерно увеличивать громкость в наушниках. По мнению специалистов, прослушивание громкой музыки в течение продолжительного времени неблагоприятно влияет на слух. Если вы слышите звон в ушах, уменьшите громкость или прекратите прослушивание.

Не увеличивайте резко громкость звука, особенно при использовании наушников.

Прибавляйте громкость постепенно, чтобы громкий звук не оказал негативного воздействия на слух.

Не забывайте об окружающих

Слушайте проигрыватель на умеренной громкости. При этом вы сможете слышать, что происходит вокруг, и не будете беспокоить тех, кто находится рядом с вами.

Предупреждение

Если во время использования проигрывателя начнется гроза, немедленно снимите наушники.

Если при использовании наушников возникает аллергическая реакция, немедленно прекратите их использовать и обратитесь к врачу.

Эксплуатация

- При ношении проигрывателя на ремешке (продается отдельно) будьте осторожны, чтобы не зацепиться за посторонние предметы. Кроме того, не раскачивайте проигрыватель на ремешке, чтобы не ударить людей.
- Воздержитесь от использования проигрывателя во время взлета или посадки самолета, следуя объявлениям на борту.
- Если проигрыватель быстро перенести из холодного места в теплое помещение или в случае его использования в комнате, где только что включен обогреватель, возможно временное образование конденсата. Конденсация - это явление появления капель воды на поверхностях, например металлических панелях и т.д., из влаги, содержащейся в воздухе. В случае образования в проигрывателе конденсата оставьте его отключенным до тех пор, пока не исчезнет конденсат. Использование проигрывателя при наличии конденсата может привести к неисправности.

Экран ЖКД

- Не подвергайте экран ЖКД сильному давлению. Это может привести к искажению цветов или яркости или к неисправности ЖКД.
- Если проигрыватель используется в холодном месте, по краям изображений могут появиться черные полосы. Это не является неисправностью проигрывателя.

Очистка

- Корпус проигрывателя следует очищать мягкой тканью, например чистящей тканью для очков.
- Если корпус проигрывателя сильно загрязнится, почистите его мягкой тканью, слегка смоченной водой или слабым раствором моющего средства.
- Не используйте абразивные смеси, чистящие порошки или такие растворители, как спирт или бензол, поскольку они могут повредить отделку корпуса.
- Следите за тем, чтобы вода не попала внутрь проигрывателя через отверстие рядом с разъемом.
- Периодически чистите разъем наушников.
- Для очистки вкладышей извлеките их из наушников и вымойте вручную слабым раствором моющего средства. После очистки и перед использованием вкладыши следует тщательно высушить.

В случае возникновения вопросов или проблем, касающихся проигрывателя, обратитесь к ближайшему дилеру Sony.

Продолжение ↓

Важное замечание

- Законы об авторских правах запрещают копирование программного обеспечения или руководства целиком или по частям, а также аренду программного обеспечения без разрешения владельца авторских прав.
- Ни при каких обстоятельствах корпорация SONY не несет никакой ответственности за финансовые убытки или упущенную выгоду, включая любые иски третьих сторон, возникающие в результате использования программного обеспечения, прилагаемого к этому проигрывателю.
- В случае возникновения проблем с данным программным обеспечением в результате некачественного изготовления SONY заменит его. Однако SONY не несет никакой другой ответственности.
- Программное обеспечение, прилагаемое к этому проигрывателю, можно использовать только с тем оборудованием, для которого оно предназначено.
- Имейте в виду, что вследствие постоянных усилий по улучшению качества характеристики программного обеспечения могут быть изменены без уведомления.
- Гарантия не распространяется на работу данного проигрывателя с другим программным обеспечением.
- Способность отображать символы разных языков в прилагаемой программе будет зависеть от того, какая операционная система установлена на компьютере. Для обеспечения наилучших результатов проверьте, чтобы установленная операционная система поддерживала нужный язык, который планируется использовать для отображения.
 - Мы не гарантируем, что символы всех языков будут отображаться надлежащим образом в прилагаемом программном обеспечении.
 - Символы, созданные пользователем, и некоторые специальные символы могут не отображаться.
- Пояснения, приведенные в настоящем руководстве, подразумевают, что пользователь знаком с основными операциями системы Windows. Подробные сведения по использованию компьютера и операционных систем см. в соответствующих руководствах.

Продолжение ↓

Примерные данные*¹

В проигрывателе уже предварительно установлены примерные данные. Если удалить примерные данные, их невозможно установить. Данные взамен удаленным не предоставляются.

*¹ В некоторых странах/регионах некоторые примерные данные не устанавливаются.

- Записанную композицию можно использовать только для личных нужд. Чтобы использовать композицию для других нужд, требуется разрешение владельцев авторского права.
- Корпорация Sony не несет ответственности за данные, записанные/загруженные не полностью или поврежденные вследствие неполадок проигрывателя или компьютера.
- В зависимости от типа текста и символов текст, отображаемый на проигрывателе, возможно, будет отображаться на устройстве неверно. Это обусловлено следующим.
 - Возможности подсоединенного проигрывателя.
 - Проигрыватель не работает надлежащим образом.
 - Текущая информация записана на таком языке или с использованием таких символов, которые не поддерживаются проигрывателем.

О веб-сайте поддержки пользователей

При возникновении каких-либо вопросов или проблем, связанных с этим продуктом, а также для получения сведений об устройствах, совместимых с данным продуктом, посетите следующие веб-сайты.

Для клиентов в США: <http://www.sony.com/walkmansupport>

Для клиентов в Канаде: <http://www.sony.ca/ElectronicsSupport/>

Для клиентов в Европе: <http://support.sony-europe.com/DNA>

Для клиентов в Латинской Америке: <http://www.sony-latin.com/index.crp>

Для клиентов в других странах/регионах:

<http://www.sony-asia.com/support>

Для клиентов, которые приобрели модели, предназначенные для поставки за границу: <http://www.sony.co.jp/overseas/support/>

Авторские права

- ATRAC является товарным знаком корпорации Sony Corporation.
- “WALKMAN” и логотип “WALKMAN” являются охраняемыми товарными знаками корпорации Sony Corporation.
- **DSEE** и **CLEAR BASS** являются товарными знаками корпорации Sony Corporation.
Digital Sound Enhancement Engine
- Microsoft, Windows, Windows Vista и Windows Media являются охраняемыми товарными знаками корпорации Microsoft Corporation в США и/или других странах.
- Adobe, Adobe Reader и Adobe Flash Player являются товарными знаками или охраняемыми товарными знаками корпорации Adobe Systems в США и/или других странах.
- Лицензия на технологию звуковой кодировки MPEG Layer-3 и патенты получены от Fraunhofer IIS и Thomson.
- IBM и PC/AT являются охраняемыми товарными знаками корпорации International Business Machines Corporation.
- Macintosh является товарным знаком Apple Inc.
- QuickTime и логотип QuickTime являются товарными знаками или зарегистрированными товарными знаками Apple Inc., используемыми по лицензии.



- Pentium является товарным знаком или охраняемым товарным знаком корпорации Intel Corporation.
- Это программное обеспечение частично основывается на разработках независимой группы Independent JPEG Group.
- **ДАННОЕ УСТРОЙСТВО ПРЕДОСТАВЛЯЕТСЯ ПО ЛИЦЕНЗИИ, ДЕЙСТВУЮЩЕЙ В СООТВЕТСТВИИ С ПОРТФЕЛЕМ ПАТЕНТОВ НА ВИЗУАЛЬНЫЕ МАТЕРИАЛЫ MPEG-4 И РЕГУЛИРУЮЩЕЙ СПОСОБЫ ЛИЧНОГО И НЕКОММЕРЧЕСКОГО ИСПОЛЬЗОВАНИЯ С ЦЕЛЬЮ**
 - ШИФРОВАНИЯ ВИДЕО В СООТВЕТСТВИИ С ТРЕБОВАНИЯМИ СТАНДАРТА НА ВИЗУАЛЬНЫЕ МАТЕРИАЛЫ MPEG-4 (“MPEG-4 VIDEO”) И/ИЛИ**
 - ДЕШИФРОВАНИЯ ВИЗУАЛЬНЫХ МАТЕРИАЛОВ MPEG-4, ЗАШИФРОВАННЫХ ПОЛЬЗОВАТЕЛЕМ, ДЕЯТЕЛЬНОСТЬ КОТОРОГО НОСИТ ЛИЧНЫЙ И НЕКОММЕРЧЕСКИЙ ХАРАКТЕР, И/ИЛИ ПОЛУЧЕННЫХ ОТ ПОСТАВЩИКА ВИДЕО, ИМЕЮЩЕГО ЛИЦЕНЗИЮ НА ПРОИЗВОДСТВО ВИЗУАЛЬНЫХ МАТЕРИАЛОВ MPEG-4.**

для использования продукта в других целях лицензия не предоставляется. ДОПОЛНИТЕЛЬНУЮ ИНФОРМАЦИЮ, ВКЛЮЧАЯ ИНФОРМАЦИЮ ОБ ИСПОЛЬЗОВАНИИ ПРОДУКТА В РЕКЛАМНЫХ, ВНУТРЕННИХ И КОММЕРЧЕСКИХ ЦЕЛЯХ, МОЖНО ПОЛУЧИТЬ В АГЕНТСТВЕ MPEG LA, LLC. ПОСЕТИТЕ ВЕБ-САЙТ [HTTP://WWW.MPEGLA.COM](http://www.mpegla.com)

- ДАННОЕ УСТРОЙСТВО ПРЕДОСТАВЛЯЕТСЯ ПО ЛИЦЕНЗИИ, ДЕЙСТВУЮЩЕЙ В СООТВЕТСТВИИ С ПОРТФЕЛЕМ ПАТЕНТОВ НА МАТЕРИАЛЫ AVC И РЕГУЛИРУЮЩЕЙ СПОСОБЫ ЛИЧНОГО И НЕКОММЕРЧЕСКОГО ИСПОЛЬЗОВАНИЯ С ЦЕЛЮ
 - (i) ШИФРОВАНИЯ ВИДЕО В СООТВЕТСТВИИ С ТРЕБОВАНИЯМИ СТАНДАРТА AVC (“AVC VIDEO”) И/ИЛИ
 - (ii) ДЕШИФРОВАНИЯ ВИЗУАЛЬНЫХ МАТЕРИАЛОВ AVC, ЗАШИФРОВАННЫХ ПОЛЬЗОВАТЕЛЕМ, ДЕЯТЕЛЬНОСТЬ КОТОРОГО НОСИТ ЛИЧНЫЙ И НЕКОММЕРЧЕСКИЙ ХАРАКТЕР, И/ИЛИ ПОЛУЧЕННЫХ ОТ ПОСТАВЩИКА ВИДЕО, ИМЕЮЩЕГО ЛИЦЕНЗИЮ НА ПРОИЗВОДСТВО ВИЗУАЛЬНЫХ МАТЕРИАЛОВ AVC VIDEO. ДЛЯ ИСПОЛЬЗОВАНИЯ ПРОДУКТА В ДРУГИХ ЦЕЛЯХ ЛИЦЕНЗИЯ НЕ ПРЕДОСТАВЛЯЕТСЯ. ДОПОЛНИТЕЛЬНУЮ ИНФОРМАЦИЮ МОЖНО ПОЛУЧИТЬ В АГЕНТСТВЕ MPEG LA, L.L.C. ПОСЕТИТЕ ВЕБ-УЗЕЛ [HTTP://MPEGLA.COM](http://MPEGLA.COM)
- Патенты США и других стран по лицензии компании Dolby Laboratories.
- Все прочие товарные знаки и зарегистрированные товарные знаки являются собственностью соответствующих компаний. Знаки TM и [®] не приводятся в данном руководстве.

Данное изделие защищено определенными правами интеллектуальной собственности Microsoft Corporation. Использование или распространение подобной технологии, кроме как в данном продукте, без лицензии корпорации Microsoft или авторизованного представительства корпорации Microsoft запрещено.

Поставщики содержимого используют технологию управления цифровыми правами для проигрывателя Windows Media, используемого в данном устройстве (далее “WM-DRM”), для защиты целостности содержимого (далее “защищенное содержимое”) с тем, чтобы их интеллектуальная собственность, включая авторское право, для данного содержимого не была неправомерно присвоена. В данном устройстве используется программное обеспечение WM-DRM для воспроизведения защищенного содержимого (далее “Программное обеспечение WM-DRM”). В случае нарушения системы безопасности Программного обеспечения WM-DRM лица, владеющие защищенным содержимым (далее “Владельцы защищенного содержимого”), вправе обращаться в корпорацию Microsoft с просьбами по аннулированию прав на приобретение новых лицензий на копирование, отображение и/или воспроизведение защищенного содержимого с помощью Программного обеспечения WM-DRM. Этот отзыв прав не влияет на способность Программного обеспечения WM-DRM воспроизводить незащищенное содержимое. Список отозванного Программного обеспечения WM-DRM пересылается на устройство во время загрузки лицензии на защищенное содержимое из Интернета или с компьютера. Корпорация Microsoft имеет право вместе с такой лицензией также загружать списки отзывов на ваше устройство от имени Владельцев защищенного содержимого.

Программа - © Sony Corporation, 2008

Документация - © Sony Corporation, 2008

Технические характеристики

Поддерживаемые форматы файлов

Музыка			
Формат файла	Формат файла MP3 (MPEG-1 Layer3), ASF, MP4, Wave-Riff		
Расширение файла	MP3 (.mp3), WMA* ¹ (.wma), AAC-LC* ² (.mp4, .m4a, .3gp), Linear PCM (.wav)		
Кодек	MP3	Скорость передачи бит: от 32 до 320 кбит/с (поддержка переменной скорости передачи бит) Частота дискретизации* ³ : 32, 44,1, 48 кГц	
	WMA* ¹	Скорость передачи бит: от 32 до 192 кбит/с (поддержка переменной скорости передачи бит) Частота дискретизации* ³ : 44,1 кГц	
	AAC-LC* ²	Скорость передачи бит: от 16 до 320 кбит/с (поддержка переменной скорости передачи бит)* ⁴ Частота дискретизации* ³ : 8, 11,025, 12, 16, 22,05, 24, 32, 44,1, 48 кГц	
	Linear PCM	Скорость передачи бит: 1411 кбит/с Частота дискретизации* ³ : 44,1 кГц	
Видео			
Формат файла	Формат файла MP4, формат видео "Memory Stick"		
Расширение файла	.mp4, .m4v		
Кодек	Видео	AVC (H.264/AVC)	Профиль: базовый профиль Уровень: не более 1,3 Скорость передачи бит: не более 768 кбит/с
		MPEG-4	Профиль: простой профиль Скорость передачи бит: не более 2500 кбит/с
		Частота кадров: не более 30 кадр/с Разрешение: не более QVGA (320 × 240)	
	Звук	AAC-LC	Число каналов: не более 2 каналов Частота дискретизации* ³ : 24, 32, 44,1, 48 кГц Скорость передачи бит: не более 288 кбит/с на 1 канал
Размер файла	Не более 2 ГБ		
Количество файлов	Не более 1000		
Фото* ⁵			
Формат файла	Совместимость с форматом файла DCF 2.0/Exif 2.21		
Расширение файла	.jpg		
Кодек	Профиль: базовый профиль Число точек: не более 4000 × 4000 точек (16000000 точек)		
Количество файлов	Не более 10000		

*¹ Поддерживаются файлы WM-DRM 10.

*² Файлы формата AAC-LC, которые защищены авторскими правами, невозможно воспроизвести.

*³ Частота дискретизации может соответствовать не всем кодировщикам.

*⁴ Для некоторых частот дискретизации указаны нестандартные и негарантированные скорости передачи в битах.

*⁵ Файлы фотографий некоторых форматов не воспроизводятся.

Максимальное число композиций и максимальная продолжительность записи (прибл.)

Приблизительное время рассчитывается при передаче или записи композиции продолжительностью 4 минуты (не включая видео и фото) в формате MP3. Число композиций и время воспроизведения аудиофайлов других форматов могут отличаться от аналогичных данных аудиофайлов формата MP3.

NWZ-A726			NWZ-A728	
Скорость передачи	Композиции	Время	Композиции	Время
48 кбит/с	2450	163 ч. 20 мин.	5050	336 ч. 40 мин.
64 кбит/с	1850	123 ч. 20 мин.	3750	250 ч. 00 мин.
128 кбит/с	925	61 ч. 40 мин.	1850	123 ч. 20 мин.
256 кбит/с	460	30 ч. 40 мин.	945	63 ч. 00 мин.
320 кбит/с	370	24 ч. 40 мин.	755	50 ч. 20 мин.

NWZ-A729		
Скорость передачи	Композиции	Время
48 кбит/с	10200	680 ч. 00 мин.
64 кбит/с	7650	510 ч. 00 мин.
128 кбит/с	3800	253 ч. 20 мин.
256 кбит/с	1900	126 ч. 40 мин.
320 кбит/с	1500	100 ч. 00 мин.

Максимальное время записи видео (прибл.)

Приводится приблизительное время записи при условии, что выполняется только передача видео. Время может быть разным и зависит от условий использования проигрывателя.

	NWZ-A726	NWZ-A728	NWZ-A729
Скорость передачи	Время	Время	Время
Формат видео: 384 кбит/с Формат аудио: 128 кбит/с	15 ч. 00 мин.	30 ч. 40 мин.	62 ч. 00 мин.
Формат видео: 768 кбит/с Формат аудио: 128 кбит/с	8 ч. 30 мин.	17 ч. 30 мин.	35 ч. 30 мин.

Максимальное число фотографий для передачи (прибл.)

Не более 10000

Число фотографий для записи может быть меньше и зависит от размера файла.

Продолжение ↓

Емкость (емкость, доступная для пользователя)*¹

NWZ-A726: 4 ГБ (прибл. 3,57 ГБ = 3840638976 байтов)

NWZ-A728: 8 ГБ (прибл. 7,30 ГБ = 7840956416 байтов)

NWZ-A729: 16 ГБ (прибл. 14,7 ГБ = 15841820672 байтов)

*¹ Реальная емкость памяти проигрывателя может быть другой.

Часть памяти используется для функций управления данными.

Вывод (наушники)

Частотная характеристика

20 - 20000 Гц (измерение одного сигнала при воспроизведении файла данных)

Разъемы

Наушники: мини-разъем стерео

WM-PORT (терминал для нескольких подключений): 22-штырьковый

Высокоскоростной USB (совместимый с USB 2.0)

Рабочая температура

От 5 °C до 35 °C

Источник питания

- Встроенная литиево-ионная аккумуляторная батарея
- Питание через USB (от компьютера через прилагаемый кабель USB)

Время зарядки

Зарядка через USB

Прибл. 3 часа (полная зарядка), прибл. 1,5 часа (прибл. 80 %)

Продолжение ↓

Время работы от батареи (непрерывное воспроизведение)

При задании следующих параметров можно рассчитывать на более длительное время работы от батареи.

Время указано приблизительно, если параметры “Вспл. экран Новаяк” (☞ стр. 40), “Clear Stereo” (☞ стр. 54), “DSEE (повыш.кач.звука)” (☞ стр. 55), “Динамич. нормализ.” (☞ стр. 57), “Эквалайзер” (☞ стр. 49) и “VPT (Объемный)” (☞ стр. 52) отключены, а для параметра “Экранная заставка” (☞ стр. 83) установлено значение “Пустой”.

Кроме того, для видео время указывается приблизительно, если для яркости экрана (☞ стр. 85) установлено значение “3”.

Время, указанное ниже, может различаться в зависимости от температуры окружающей среды или состояния использования.

NWZ-A726/A728/A729	
Музыка	
Воспроизведение формата MP3 128 кбит/с	Приблизительно 36 часов
Воспроизведение формата WMA 128 кбит/с	Приблизительно 35,5 часов
Воспроизведение формата AAC-LC 128 кбит/с	Приблизительно 33,5 часов
Воспроизведение формата Linear PCM 1411 кбит/с	Приблизительно 34,5 часов
Видео	
Воспроизведение формата MPEG-4 384 кбит/с	Приблизительно 10 часов
Воспроизведение формата MPEG-4 768 кбит/с	Приблизительно 9 часов
Воспроизведение формата AVC 384 кбит/с	Приблизительно 8 часов
Воспроизведение формата AVC 768 кбит/с	Приблизительно 8 часов

Дисплей

2,4-дюймовый TFT-дисплей с белой светодиодной подсветкой, QVGA (240 × 320 точек), 262144 цветов

Размеры (ш/в/г, не включая выступающие детали)

50,2 × 93,6 × 9,3 мм

Размеры (ширина/длина/толщина)

51,0 × 93,9 × 9,3 мм

Масса

Прибл. 58 г

Продолжение ↓

Требования к системе

- Компьютер
IBM PC/AT или совместимый компьютер, на котором предварительно установлена одна из следующих операционных систем Windows*¹:
Windows XP Home Edition (Service Pack 2 или более поздней версии) / Windows XP Professional (Service Pack 2 или более поздней версии) / Windows Vista Home Basic / Windows Vista Home Premium / Windows Vista Business / Windows Vista Ultimate
Не поддерживается 64-разрядной версией ОС.
Операционные системы, отличные от перечисленных выше, не поддерживаются.
^{*1} За исключением версий операционных систем, не поддерживаемых Microsoft.
- ЦП: Pentium 4 1,0 ГГц или выше
- ОЗУ: 512 МБ или более
- Жесткий диск: 380 МБ или более свободного места
- Дисплей:
 - разрешение экрана: 800 × 600 точек (или выше) (рекомендуется 1024 × 768 или выше)
 - цвета: 8 бит или выше (рекомендуется 16 бит)
- Дисковод CD-ROM (с поддержкой воспроизведения Digital Music CD с помощью WDM)
Для создания оригинальных компакт-дисков требуется дисковод CD-R/RW.
- Звуковая плата
- Порт USB (рекомендуется высокоскоростной порт USB)
- Microsoft .NET Framework 2.0 или 3.0, QuickTime 7.2, Internet Explorer 6.0 или 7.0, Windows Media Player 10 или 11 (рекомендуется Windows Media Player 11. На некоторых компьютерах с уже установленным проигрывателем Windows Media Player 10 не все файлы (AAC, видеофайлы и т.д.) можно передавать методом перетаскивания.).
- Необходимо установить Adobe Flash Player 8 или последующих версий.
- Для использования службы электронного распространения музыки Electronic Music Distribution (EMD) или посещения веб-сайта требуется широкополосное подключение к Интернету.

Работа со всеми компьютерами не гарантируется, даже если они удовлетворяют системным требованиям, указанным выше.

Данное программное обеспечение не поддерживается в следующих средах:

- самостоятельно собранные компьютеры или разработанные операционные системы;
- среда, являющаяся обновлением оригинальной операционной системы, установленной изготовителем;
- среда с возможностью загрузки нескольких операционных систем;
- среда с несколькими мониторами;
- Macintosh.

Конструкция и технические характеристики могут быть изменены без предварительного уведомления.

Указатель

СИМВОЛЫ

5-позиционная кнопка.....	10, 13
↶ (Повтор).....	45
SHUF (Произв. воспр-е).....	45
↶SHUF (Произв. и повтор).....	45
↶1 (Повтор 1 композ.)	45
⚡H (Тяжелый).....	50
⚡P (Поп-музыка)	50
⚡J (Джаз).....	50
⚡U (Уникальный)	50
⚡1 (Особый 1)	50
⚡2 (Особый 2)	50
🎵S (Студия).....	53
🎵L (Концерт)	53
🎵C (Клуб).....	53
🎵A (Арена)	53
🎵M (Матрица)	53
🎵K (Караоке).....	53

A

AAC.....	97
AAC-LC.....	125
Adobe Reader.....	3
AVC.....	98, 125
AVLS (огр. громк.).....	81

C

Clear Stereo	54
--------------------	----

D

DSEE (повыш.кач.звука).....	55
-----------------------------	----

J

JPEG.....	98, 125
-----------	---------

L

Linear PCM.....	97, 125
Liv.....	53

M

Media Manager for WALKMAN.....	9
MP3.....	97, 125
MP3 Conversion Tool.....	9

MPEG-4.....	98, 125
-------------	---------

R

RESET (проигрыватель).....	101
----------------------------	-----

V

VPT (Объемный).....	52
---------------------	----

W

Windows Media Player.....	9
WMA	97, 125
WM-PORT.....	10, 90

A

Арена.....	53
Аудиоформат.....	97

Б

Батарея.....	21, 96, 128
Библиотека видео.....	6, 58
Библиотека музыки.....	6, 28
Блокировка дисплея	67

B

Воспроизведение в случайном порядке.....	37
Произвольно-Все.....	39
Произв.-Маш.врем.....	37
Все диапазоны.....	46
Всего видео	90
Всего композиций.....	90
Всего фото.....	90
Выбранный диап.	46

Г

Год выпуска.....	32
Громкость	57

Д

Данные.....	99
Дата/время.....	86, 88, 89
Джаз.....	50

Диапазон воспр-я.....	46
Динамич. нормализ.	57
Дисплей.....	62, 74

Е

Емкость.....	127
--------------	-----

И

Инициализация (Форматирование)	92
Интервал	77
Информация	90

К

Кабель USB.....	8
Караоке	53
Качество звука	49
Клуб.....	53
Кнопка BACK/HOME.....	10, 13
Кнопка OPTION/ PWR OFF	11, 20
Кнопка RESET	12
Кнопка VOL+/-.....	10
Компьютер	129

М

Масштаб	63
Матрица.....	53
Меню “Главное”	6
Меню параметров	20, 42, 69, 80
Микропрограмма.....	100
Модель	90

Н

Направление видео.....	60
Направление фото	72
Настройка	7
Настройка сигналов	82
Наушники	8, 119
Непрерывное воспр-е	65

О

Обложка.....	47
Обновление.....	100
Обычный	45
Особый	50, 51

Оставшийся заряд батареи.....	21
Отверстие для принадлежностей	12
Отключение проигрывателя вручную	96

П

Переключатель HOLD.....	11
Питание	11, 96, 108
Повтор.....	45
Подзарядка.....	21, 96
Подставка.....	12
Поиск и устранение неисправностей.....	101
Поиск композиций	28
по альбому	29
по исполнителю	30
по жанру	31
по первой букве	34
по спискам воспроизведения	35
по году выхода	32
по названию композиции	28
Поп-музыка	50
Поиск по первой букве	6, 34
Принадлежности	8
Проводник	99
Проводник Windows	58, 99
Произв.-Маш.врем.	37
Произвольн. воспр-е.....	6, 37
Произвольно-Все	39

Р

Режим воспр-я	44, 45
---------------------	--------

С

Сброс всех настр.	91
Серийный номер	8
Скорость передачи бит	97, 125
Слайд-шоу.....	75
Интервал слайд-шоу.....	77
Повтор слайд-шоу.....	76
Сообщения	113
Списки воспр-я.....	7, 35
Студия.....	53

Т

Текущая композиция	7
Тяжелый.....	50

У

Уникальный	50
Уст. даты/времени	86
Установка времени.....	86
Устройство для подключения	8

Ф

Формат видео	98
Формат времени	89
Формат даты	88
Формат альбома.....	47
Формат отображения списка видео	66
Формат отображения списка фото	78
Формат фото.....	98
Форматирование (Инициализация)	92
Фотогалерея.....	6, 70

Э

Эквалайзер.....	49
Экран “Текущая композиция” ..	19
Экранная заставка	83
Эскиз	15, 66, 78, 106

Я

Язык.....	94
Яркость	85